

# GRAND WEGA

---

*Instruction Manual*

GB

*Mode d'emploi*

FR

*Manuale d'Istruzioni*

IT

*Bedienungsanleitung*

DE

*Gebbruiksaanwijzing*

NL

*Οδηγίες Χρήσης*

GR

*Kullanım Kılavuzu*





TR

## ***KF-50SX100***



# Introduction

Thank you for choosing this Sony "Grand Wega" model.  
 Before operating the set, please read this manual thoroughly and retain it for future reference.

• Symbols used in the manual:

-  Informs you of possible hazards.
-  Important information.
-  Information on a feature.
- 1,2... Sequence of instructions.
-  Shaded buttons on the remote control show the buttons you have to press to follow the sequence of instructions.
-  Informs you of the result of the instructions.

## Safety Information

-  All TV's operate on extremely high voltages. To prevent fire or electric shock, please follow the safety guidelines indicated in the blue sheet supplied.
- 
  - When moving the set two persons are needed. DO NOT push speaker nets placed on the both side of the screen to prevent these parts from deformation and do not grasp the front panels to prevent these parts from breaking off. Support screen bottom with one hand while grasping the top part with the other hand.
  - Do not block or cover the ventilation opening placed on the left bottom rear side of the set. For ventilation, leave a space of at least 10 cm from the wall.
  - After transporting the set directly from a cold to a warm location, or if the room temperature has changed suddenly, pictures may be blurred or show poor colour over portions of the picture. This is because moisture has condensed on the mirrors or lenses inside the set. Let the moisture evaporate before using the set.
  - To obtain a clear picture, do not expose the screen to direct illumination or direct sunlight. If possible, use spot lighting directed down from the ceiling.
- This set incorporates the latest high-precision LCD technology. Even though the highest standards are applied in manufacture it is still possible that a few black dots or bright points (red, green or blue) may be visible on the screen under certain picture conditions. It is not possible to remove them and this is not a fault condition.
- The screen of this set has an anti-reflection screen coating. To avoid screen degradation, follow the mentioned below:
  - To remove dust from the screen surface, wipe with the supplied cleaning cloth or a soft cloth.
  - Clean the screen and cabinet with a soft dampened cloth. Do not use any abrasive cleaners. As a safety precaution, unplug the set before cleaning it.
  - Avoid touching the screen, and take care not to scratch the surface with hard objects.

## Table of Contents

Introduction .....	3
Safety Information.....	3
<b>Overview</b>	
Checking the Accessories Supplied.....	4
Overview of TV Buttons .....	4
Overview of Remote Control Buttons.....	5
<b>Installation</b>	
Inserting Batteries into the Remote Control.....	6
Connecting the Aerial and VCR .....	6
Stabilizing the set .....	6
<b>First Time Operation</b>	
Switching on the set and Automatically Tuning.....	7
<b>Menu System</b>	
Changing the Screen Format .....	9
Introducing the Menu System.....	9
On Screen display Menus Guide .....	10
Using the Menu System:	
Adjusting the Picture .....	11
Adjusting the Sound .....	12
Using the Features menu.....	14
Manually Tuning the TV .....	15
Labelling a channel .....	16
Skipping programme positions.....	17
Using the "Further Programme Preset" function.....	18
Inputting your personal ID.....	19
Using the Demo Mode.....	20
Adjusting the H Centre picture for an RGB source.....	21
Labelling and Selecting the screen format of Input Sources .....	22
Using Multi PIP (Picture In Picture).....	23
Using PAP (Picture And Picture).....	23
<b>Teletext</b> .....	24
<b>NexTVView</b> .....	26
<b>Optional Connections</b>	
Connecting Optional Equipment.....	28
Using Optional Equipment.....	29
Smartlink .....	30
Remote Control of other Sony Equipment .....	30
<b>Additional Information</b>	
Optimum Viewing Area .....	31
Replacing the Lamp .....	32
Specifications .....	33
Troubleshooting .....	34

## Overview

# Checking the Accessories Supplied



One Remote Control (RM-903)



Two batteries (R6 type)



2 Brackets



2 Screws



1 Wrench



1 Cleaning cloth

# Overview of TV Buttons



Lamp indicator (see page 32)

On/Off Switch

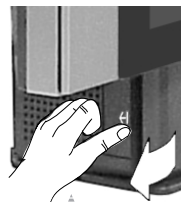
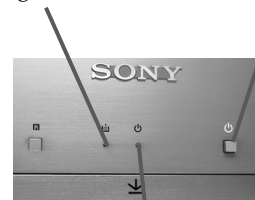

Press on the mark ↓, on the front of the set to reveal the front connectors.

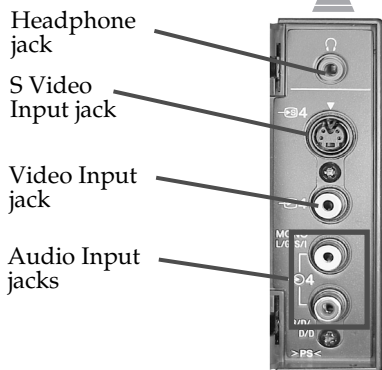

Selecting input source

Volume control buttons

Programme up or down buttons (selects TV channels)

- Standby indicator:
- By pressing the switch on/off button of the Remote Control to off, the standby indicator lights up in red.
  - By pressing the main switch on/off on the set to off, the standby indicator lights up in amber.

# Overview of Remote Control Buttons

## Resetting to factory set levels

Press the to return the picture and sound settings to factory set levels. This will also return the set to the install condition, the "Auto Tuning" menu will appear on the screen, refer to the section "Switching on the set and automatically Tuning" (step 4) of this manual.

## Displaying the time

Press to switch the time on or off (available only when teletext is broadcast).

## VCR operation

For more details, please refer to the section "Remote Control of other Sony Equipment".

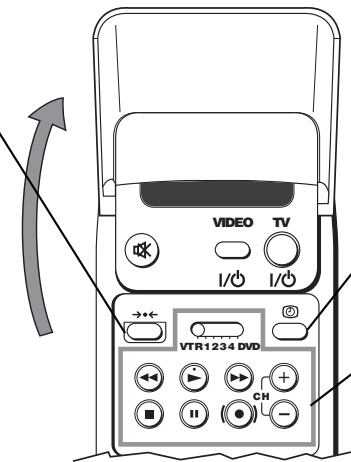

## VCR on/off

Press to switch your VCR on or off.

## Muting the Sound

Press to mute TV sound. Press again to restore the sound.

## Selecting TV mode

Press to switch off Teletext or video input.

## PAP (Picture And Picture)

For more details, please refer to the section "Using PAP (Picture And Picture)".

## Selecting Teletext

Press to switch on Teletext.

## Displaying EPG

Press to display the Electronic Programme Guide (EPG). Press again to switch off EPG.

## Freezing the picture

Press to freeze the picture. Press again to return to the normal picture.

## Selecting channels

Press to select channels.

For double-digit programme numbers, e.g. 23, press -/-- first, then the buttons 2 and 3. If you enter an incorrect first digit, this should be corrected by entering another digit (0-9) and then selecting -/-- button again to enter the programme number of your choice.

## Selecting Sound mode

Press repeatedly to change the sound mode.

## Selecting Picture mode

Press repeatedly to change the picture mode.

## Adjusting TV Volume

Press to adjust the volume of the TV.

## To Temporarily Switch Off

Press to temporarily switch off TV (the standby indicator on the set lights up in red). Press again to switch on TV from standby mode.

⚠ After 15-30 minutes without a signal and without any button being pressed, the set switches automatically into standby mode.

## Displaying On Screen Information

Press to display all on-screen indications. Press again to cancel.

## Selecting Input source

Press repeatedly until the desired input symbol of the source appears on the screen.

## Back to the channel last watched

Press to watch the last channel selected (watched for at least 5 seconds).

## Selecting Screen format

Press repeatedly to change the format of the screen (for more details, please refer to the section "Changing the Screen format").

## Displaying Multi PIP (Picture In Picture)

Press to display Multi PIP mode. Press again to cancel.

## Joystick for menu selection

- When MENU is switched on:
  - ▲ Scroll Up
  - ▼ Scroll Down
  - ◀ Previous menu or selection
  - ▶ Next menu or selection
  - OK Confirms your selection
- When MENU is switched off:
  - ◀ Return to the last menu screen.
  - OK Shows a channel overview

## Selecting channels

Press to select the next or previous channel.

## Displaying the menu system

Press to display the menu on the screen. Press again to remove the menu display from the screen.

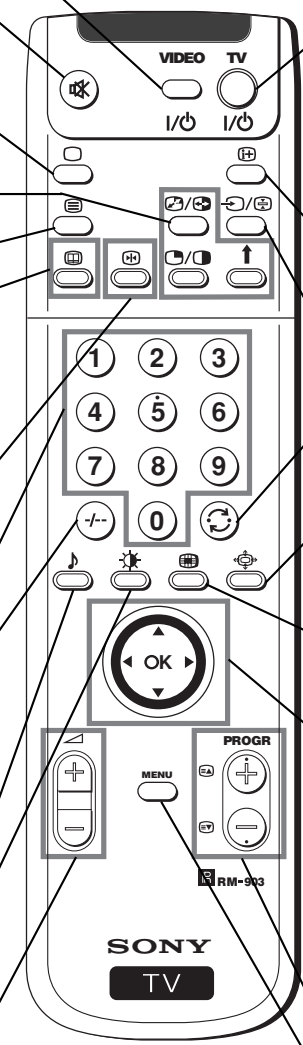

GB

**i** Besides TV functions, all coloured buttons as well as green symbols are also used for Teletext operation. For more details, please refer to the "Teletext" section of this instruction manual.

## Installation

# Inserting Batteries into the Remote Control

-  Make sure you insert the batteries using the correct polarities. Always remember to dispose of used batteries in an environmental friendly way.

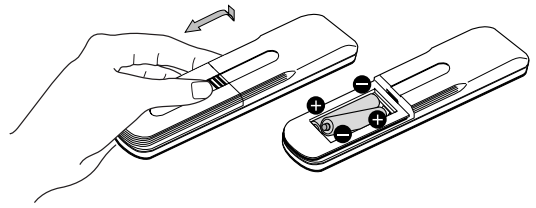

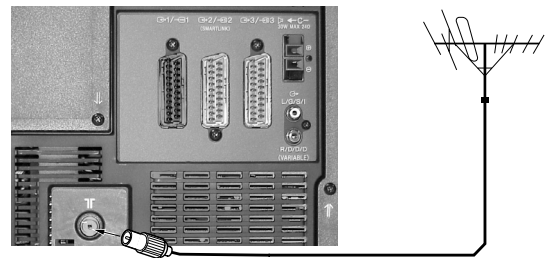

# Connecting the Aerial and VCR

-  Connecting cables are not supplied.

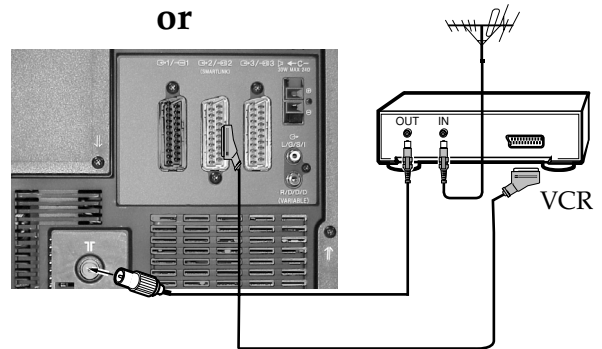

or





-  The Scart lead is optional. If you use this optional connection it can improve picture and sound quality when using a VCR.
-  If you do not use a SCART lead, after automatically tuning the set refer to the "Manually Tuning the TV" section of this instruction manual, to tune in the set to the output of your VCR. Also refer to your VCR instruction manual to find out how to find the output channel of your VCR.

# Stabilizing the set

-  After setting up, secure the set to a wall, etc., with the supplied brackets, for safety purposes.

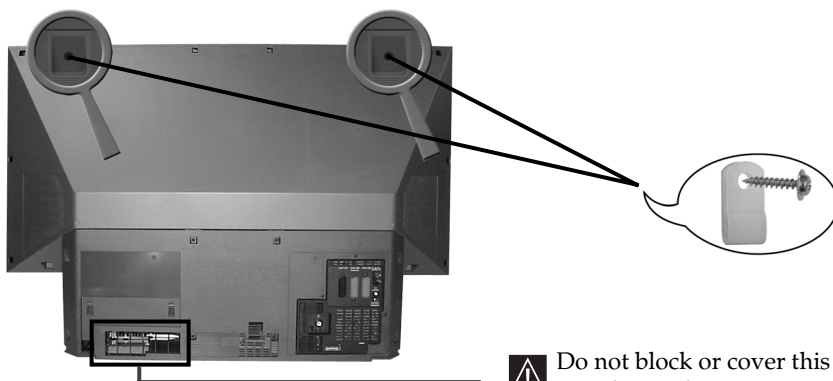
**1 Mount the two supplied brackets with the screws to the upper rear side of the set.**



-  Do not block or cover this ventilation opening. For ventilation, leave a space of at least 10 cm from the wall.

**2 Pass a strong cord or a chain through each bracket mounted in 1, and then secure to a wall or a pillar, etc.**

## First Time Operation



# Switching on the set and Automatically Tuning

**i** The first time you switch on your TV, a sequence of menu screens appear on the TV enabling you to 1) choose the language of the menu screen, 2) choose the country in which you wish to operate the set, 3) search and store all available channels (TV Broadcast) and 4) change the order in which the channels (TV Broadcast) appear on the screen. However, if you need to change the language menu, change the country, change or repeat the tuning (e.g. when you move house) or rearrange the order of the channels, you can do that by selecting the appropriate menu in the  (Set Up).



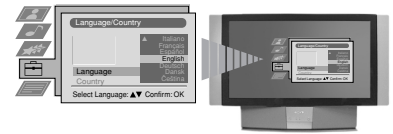

**1** Connect the set plug to the mains socket (220-240V AC, 50 Hz). Press the  on/off button on your set to switch on. The first time you press this button the **Language/Country** menu displays automatically on the screen.

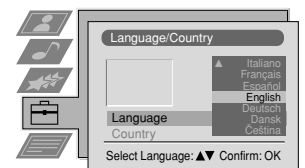

**2** Push the joystick on the remote control  or  to select the language, then press **OK** to confirm your selection. From now on all the menus will appear in the selected language.



**3** Push the joystick  or  to select the country in which you will operate the set, then press **OK** to confirm your selection.

**i** Select "Off" instead of a country if you do not want your channels (TV Broadcasts) stored in a given channel sequence starting from programme position 1.

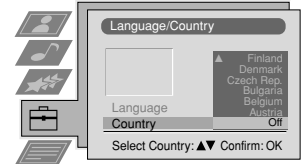

**GB**

**4** The Auto Tuning menu appears on the screen in the selected language, then press the **OK** button on the remote control to select **Yes**.

Do you want to start automatic tuning?

Yes: **OK** No: 

**5** A new menu appears automatically on the screen asking you to check that the aerial is connected. Confirm that the aerial is connected and then press the **OK** button to start the automatic tuning.

Please confirm that aerial is connected!

Yes: **OK** No: 

- i** The TV starts to automatically search and store all available channels (TV Broadcast) for you.
- If you have selected the "Off" option in the Country menu and you activate autotuning again, the TV Broadcasts will be stored from the programme number selected at that time.

**⚠** This procedure could take some minutes. Please, be patient and do not press any button. Otherwise the automatic tuning will not be completed.

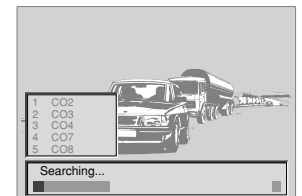

continued...



# First Time Operation



**6**  After all available channels are captured and stored, the Programme Sorting menu appears automatically on the screen enabling you to change the order in which the channels appear on the screen.

a) If you do not wish to change the channel order, go to step 7.

b) If you wish to change the channel order:

**1** Push the joystick on the remote control **▼** or **▲** to select the programme number with the channel (TV Broadcast) you wish to rearrange, then push **▶** to enter.

**2** Push the joystick **▼** or **▲** to select the new programme number position for your selected channel (TV Broadcast), then press **OK**.

 The selected channel now moves to its new programme position and the other channels move accordingly.

**3** Repeat steps b1) and b2) if you wish to change the order of the other channels.

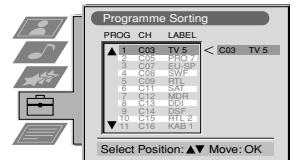
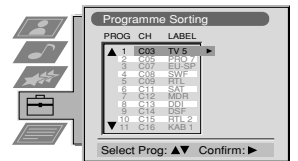

**7** Press the **MENU** button to exit and return to the normal TV screen.

 The set is now ready for use.

## Menu System

# Changing the Screen Format

**i** This feature allows you to change the size of the TV picture.

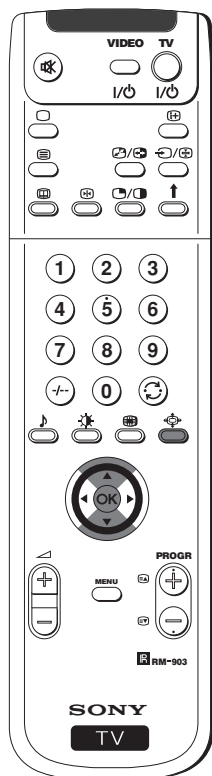

**1** Press the  button on the remote control repeatedly to select one of the following formats.

- Smart:** imitation of wide screen effect for 4:3 broadcast.
- 4:3:** conventional 4:3 picture size, full picture information.
- 14:9:** compromise between 4:3 and 16:9 picture size.
- Zoom:** widescreen format for letterbox movies.
- Wide:** for 16:9 broadcast.

In **Smart**, **Zoom** and **14:9** modes parts of the top and bottom of the screen are cut off. Press **▼** or **▲** to adjust the position of the image on screen (eg to read subtitles).

**2** Press the **OK** button to confirm your selection.

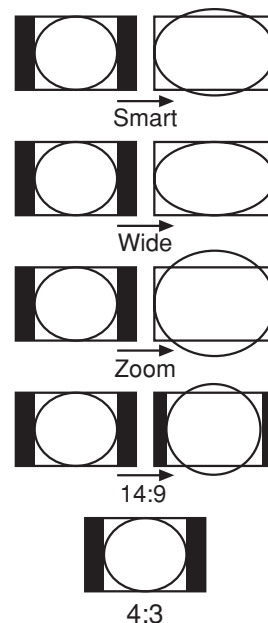

GB

# Introducing the Menu system

**i** Your set uses an on-screen menu system to guide you through the operations. Use the following buttons on the Remote Control to operate the menu system:



**1** Press the **MENU** button to switch the first level menu on.

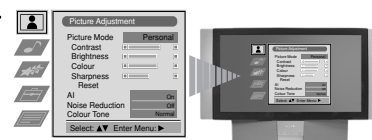

- 2**
- To highlight the desired menu or option, push the joystick **▲** or **▼**.
  - To enter to the selected menu or option, push **▶**
  - To return to the last menu or option, push **◀**.
  - To alter settings of your selected option, push **▼/▲/◀** or **▶**.
  - To confirm and store your selection, press **OK**.

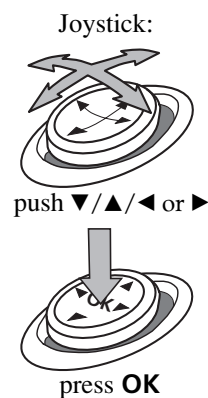

**3** Press the **MENU** button to remove the menu from the screen.



# On Screen display Menu Guide

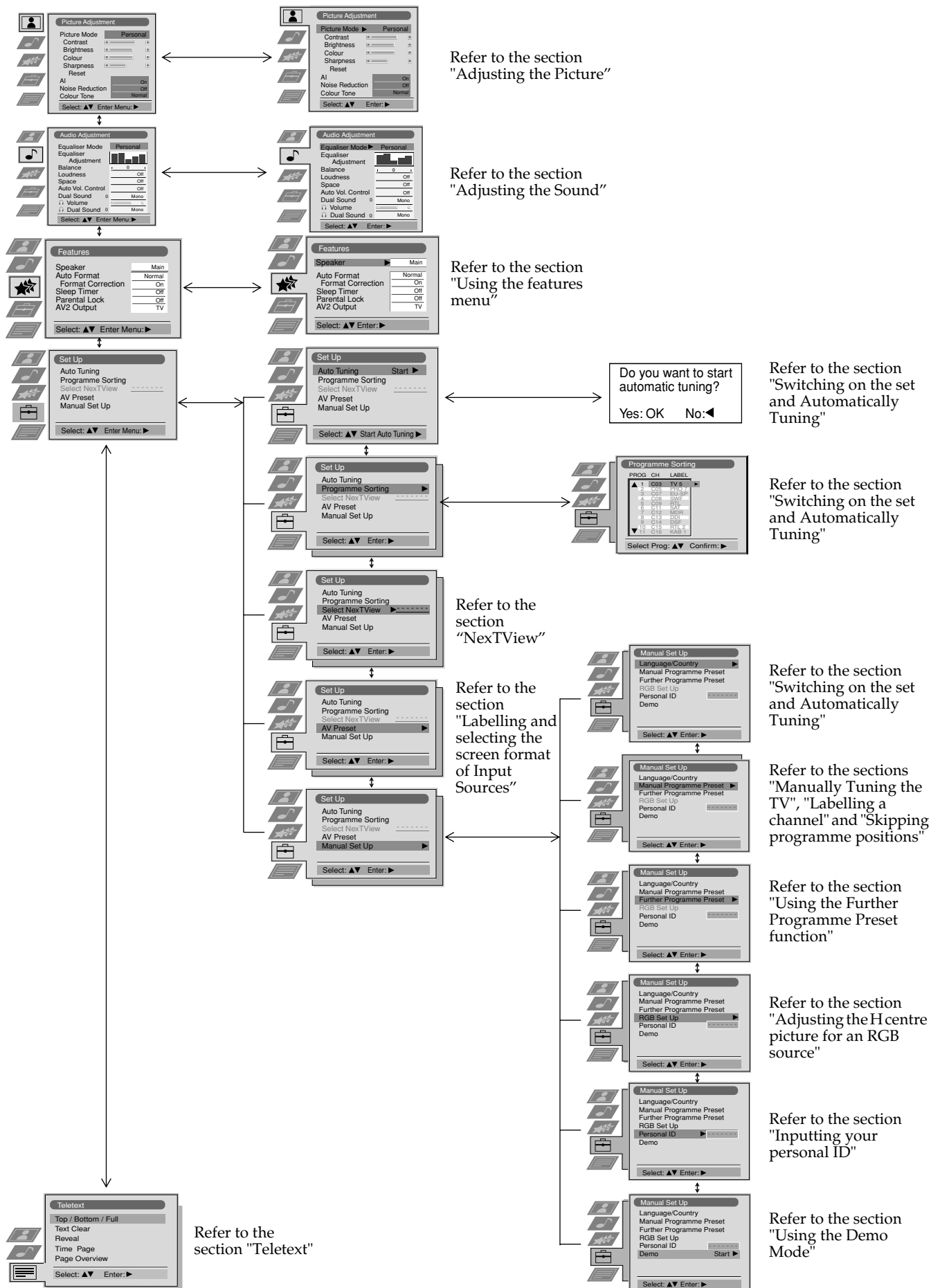

# Adjusting the Picture

**i** Although the picture is adjusted at the factory, you can modify it to suit your own taste.



**1** Press the **MENU** button on the remote control to display the menu on the screen.

**2** Push the joystick **▶** to enter the **Picture Adjustment** menu.

**3** Push the joystick **▼** or **▲** to select the item you wish to change, then push **▶** to enter. Refer to the table below to choose the item and for the effect of each control:

<b>Picture Mode</b>	<ul style="list-style-type: none"> <li>▼ <b>Live</b> (for live broadcast programmes)</li> <li>    <b>Personal</b> (for individual settings)</li> <li>    <b>Movie</b> (for films)</li> <li>▲ <b>Game</b> (for computer games)</li> </ul>
<b>Contrast</b>	◀ Less                      ▶ More
<b>Brightness*</b>	◀ Darker                  ▶ Brighter
<b>Colour*</b>	◀ Less                      ▶ More
<b>Sharpness*</b>	◀ Softer                    ▶ Sharper
<b>Hue**</b>	◀ Reddish                 ▶ Greenish
<b>Reset</b>	Ⓞ Resets picture to the factory preset levels.
<b>AI (Artificial Intelligence)</b>	<ul style="list-style-type: none"> <li>▲ <b>Off:</b> Normal</li> <li>▼ <b>On:</b> Automatic optimization of contrast level according to the TV signal</li> </ul>
<b>Noise Reduction</b>	<ul style="list-style-type: none"> <li>▼ <b>High:</b> High noise reduction.</li> <li>    <b>Mid:</b> Medium noise reduction.</li> <li>    <b>Low:</b> Low noise reduction.</li> <li>    <b>Auto:</b> Optimum noise reduction automatically selected.</li> <li>▲ <b>Off:</b> No noise reduction.</li> </ul>
<b>Colour Tone</b>	<ul style="list-style-type: none"> <li>▼ <b>Warm:</b> Gives a warm tint to the picture.</li> <li>    <b>Normal:</b> Normal.</li> <li>▲ <b>Cool:</b> Gives a cool tint to the picture.</li> </ul>

\* Can only be altered if Personal Picture Mode is selected.  
 \*\* Only available for NTSC colour signal (e.g: USA video tapes).

**4** Push the joystick **▲**, **▼**, **◀** or **▶** to alter the selected item, then press the **OK** button to store the new adjustment.

**5** Repeat steps 3 and 4 to alter the other items.

**6** Press the **MENU** button to exit and return to the normal TV screen.

## Changing the Picture Mode Quickly

**i** You can quickly change the Picture Mode without entering the Picture Control menu screen.

**1** Press the **Picture Mode** button on the remote control repeatedly to directly access and select your desired picture mode (**Live**, **Personal**, **Movie**, or **Game**).

**2** Press the **OK** button to remove the display from the screen.

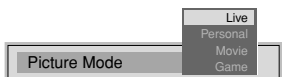
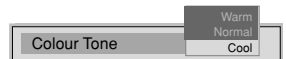
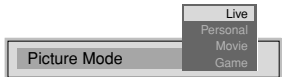
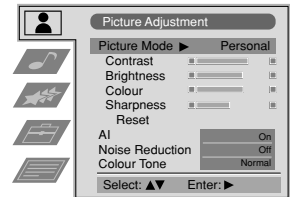
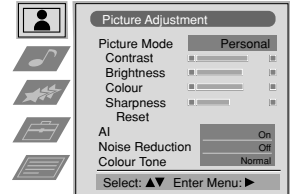

GB

# Adjusting the Sound

 Although the sound is adjusted at the factory, you can modify it to suit your own taste.



- 1** Press the **MENU** button on the remote control to display the menu on the screen.
- 2** Push the joystick **▼** to select the  symbol, then push **▶** to enter to the **Audio Adjustment** menu.
- 3** Push the joystick **▼** or **▲** to select the item you wish to change, then push **▶** to enter.  
Refer to the table below to choose the item and for the effect of each control:

**Equaliser Mode** ▼ **Personal** (for individual settings)  
**Vocal**  
**Jazz**  
**Rock**  
**Pop**  
**▲ Flat** (fixed setting, cannot be adjusted)

**\*Equaliser Adjustment** Push to **▶** or **◀** to select the frequency band you want to alter and push to **▼** or **▲** to adjust. Finally, press the **OK** button to store the new adjustment.

**Balance** ◀ Left ▶ Right

**Loudness** ▼ **Off**: normal  
 ▲ **On**: for music broadcasts

**Space** ▼ **Off**: normal  
 ▲ **On**: acoustic sound effect

**Auto Vol. Control** ▼ **Off**: volume level changes according to the broadcast signal  
 ▲ **On**: volume level of the channels will stay the same independent of the broadcast signal (e.g. in case of advertisement)

**Dual Sound**

- For a stereo broadcast:  
 ▼ **Mono**  
 ▲ **Stereo**
- For a bilingual broadcast:  
 ▼ **Mono** (for mono channel if available)  
     **A** (for channel 1)  
     **B** (for channel 2)  
 ▲ **B** (for channel 2)

**Headphones:**  
 **Volume** ◀ Less ▶ More

 **Dual Sound**

- For a stereo broadcast:  
 ▼ **Mono**  
 ▲ **Stereo**
- For a bilingual broadcast:  
 ▼ **Mono** (for mono channel if available)  
     **A** (for channel 1)  
     **B** (for channel 2)  
 ▲ **PAP** (only when PAP is switched on)

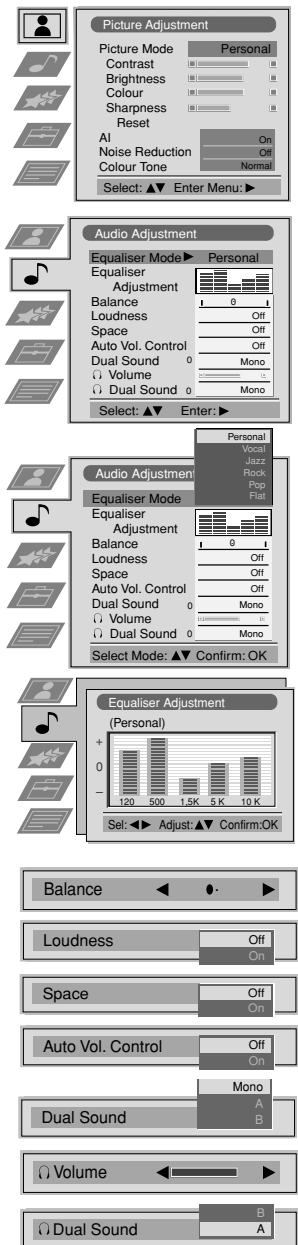

\* Can only be permanently stored if Personal Equaliser Mode is selected, the other modes (Vocal, Jazz, Rock or Pop) store until the next mode change.

continued...



- 4** Push the joystick **▼**, **▲**, **◀** or **▶** to alter the selected item, then press the **OK** button to store the new adjustment.
- 5** Repeat steps 3 and 4 to alter the other items.
- 6** Press the **MENU** button to exit and return to the normal TV screen.

## Changing Sound Mode Quickly

**i** You can quickly change Sound mode without entering the Sound Control menu screen.

- 1** Press the **♪** button on the remote control repeatedly to directly access and select your desired sound mode (**Personal**, **Vocal**, **Jazz**, **Rock**, **Pop** or **Flat**).
- 2** Press the **OK** button to remove the display from the screen.

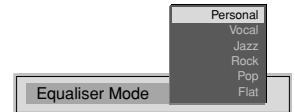

# Using the Features Menu

- i** Using the Features menu you can:
- Select if you want to listen to the sound from the set directly or through an external amplifier.
  - Adjust automatically the size of picture.
  - Select a time period after which the set switches itself into standby mode.
  - Lock the buttons on the set. In this way, the set only works by using the remote control buttons.
  - Select the source to be output from the Scart connector  $\text{↔}2/\text{---}2$  (SMARTLINK). In this way you can record from this scart connector while watching another source. If your VCR supports Smartlink, this procedure is not necessary.



- Press the **MENU** button on the remote control to display the menu on the screen.
- Push the joystick **▼** to select the **★** symbol, then push **▶** to enter to the **Features** menu.
- Push the joystick **▼** or **▲** to select the desired menu item, then push **▶** to enter (see the table below for the effect of each menu item).
- Push **▼** or **▲** to select the desired setting and press the **OK** button to store.
- Press the **MENU** button to exit and return to the normal TV screen.

Features	Effect / Operation
<b>Speaker</b>	<ul style="list-style-type: none"> <li>▼ <b>Main</b> (sound from the set)</li> <li>▲ <b>Centre In</b> (sound from external amplifier)</li> </ul>
<b>Auto Format</b> (only for aerial signal)	<ul style="list-style-type: none"> <li>▼ <b>Off</b>: Size of picture is not automatically adjusted.</li> <li><b>Normal</b>: Size of picture is automatically adjusted according to the broadcaster information.</li> <li>▲ <b>Full</b>: The set automatically adjusts the picture size to eliminate any dark areas on the TV picture (as shown on the section "Changing the Screen Format").</li> </ul>
<b>Format Correction</b> (only if Auto Format is set to "Normal" or "Full")	<ul style="list-style-type: none"> <li>▼ <b>Off</b>: 4:3/14:9 is selected.</li> <li>▲ <b>On</b>: Smart mode is selected automatically for 4:3/14:9 broadcast.</li> </ul>
<b>Sleep Timer</b>	<ul style="list-style-type: none"> <li>▲ <b>Off</b></li> <li><b>10 min.</b></li> <li><b>20 min.</b></li> <li>...</li> <li>▼ <b>90 min.</b></li> </ul> <p><b>i</b></p> <ul style="list-style-type: none"> <li>• One minute before the set switches into standby mode, the time remaining is displayed on the screen automatically.</li> <li>• When watching the TV, press the <b>⊕</b> button on the remote control to display the time remaining.</li> <li>• To return to normal operation from standby mode, press the <b>TV</b> <b>I/⏻</b> button on the remote control.</li> </ul>
<b>Parental lock</b>	<ul style="list-style-type: none"> <li>▼ <b>Off</b> (Normal mode)</li> <li>▲ <b>On</b> (The set can only be switched on using the remote control, the buttons on the TV do not work)</li> </ul>
<b>AV2 Output</b>	<ul style="list-style-type: none"> <li>▼ <b>TV</b> (audio/video signal from the aerial)</li> <li><b>AV1</b> (audio/video signal from the Scart connector <math>\text{↔}1/\text{---}1</math>).</li> <li><b>AV2</b> (audio/video signal from the Scart connector <math>\text{↔}2/\text{---}2</math> (SMARTLINK)).</li> <li><b>AV3</b> (audio/video signal from the Scart connector <math>\text{↔}3/\text{---}3</math>).</li> <li>▲ <b>AV4</b> (audio/video signal from the connector <math>\text{---}4</math> placed in the front of the set).</li> </ul>

**⚠** If you have connected a decoder, please remember to change back the AV2 Output to "TV" for correct unscrambling.

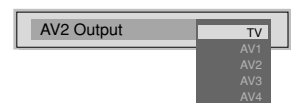
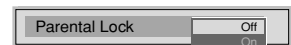
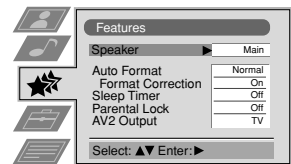
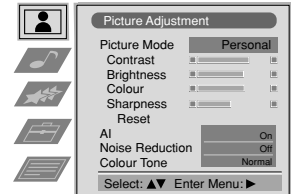

# Manually Tuning the TV

**i** Use this function to preset channels (TV Broadcast) or a video input source one by one to the programme order of your choice.



- 1** Press the **MENU** button on the remote control to display the menu on the screen.
- 2** Push the joystick **▼** to select the  symbol, then push **▶** to enter the **Set Up** menu.
- 3** Push the joystick **▼** or **▲** to select **Manual Set Up**, then push **▶** to enter.
- 4** Push the joystick **▼** or **▲** to select **Manual Programme Preset**, then push **▶** to enter.
- 5** Push the joystick **▼** or **▲** to select on which programme number you want to preset a channel (for VCR select programme number "0"), then push twice **▶**. The column **SYS** is highlighted.
- 6** Push the joystick **▼** or **▲** to select the system for TV Broadcast and VCR channel (**B/G** for western european countries, **L** for France, **I** for Great Britain or **D/K** for eastern european countries) or a external input source (**EXT**), then push **▶**. The column **CH** is highlighted.
- 7** Push the joystick **▼** or **▲** to select the channel tuning, "**C**" for terrestrial channels (for TV Broadcast or VCR channel), "**S**" for cable channels or **F** for, direct frequency input then push **▶**.
- 8**
  - a) If you know the channel number of the TV Broadcast, the VCR test signal channel or the frequency, press the number buttons to enter directly the channel number. Then press the **OK** button to store.
  - b) If you do not know the channel number, push the joystick **▼** to select **SEARCH** and the set starts automatically to search for the next available TV Broadcast channel or the channel of the VCR signal. Then press the **OK** button to store or push **▼** to continue searching the desired channel.
  - c) For external input sources (**EXT**), push **▼** to select the input source where you have connected your equipment (**AV1**, **AV2**, **AV3** or **AV4**). Then press the **OK** button to store.
- 9** Repeat steps 4 to 8 a), b) or c) if you wish to store more channels.
- 10** Press the **MENU** button to exit and return to the normal TV screen.

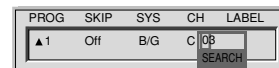
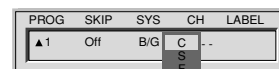
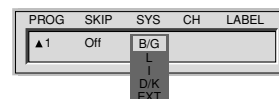
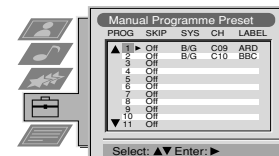
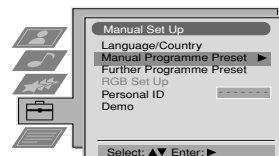
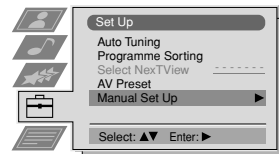
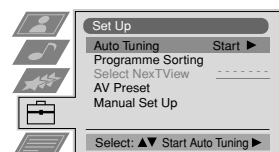
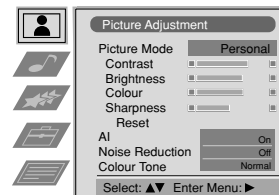

GB

 The set is now ready for use.

# Labelling a channel

**1** Names for channels (TV Broadcasts) are usually taken automatically from Teletext if available. You can however name a channel or an input video source using up to five characters (letters or numbers). Using this function, you can easily identify which channel (TV Broadcasts) or video source you are watching.



- 1** Press the **MENU** button on the remote control to display the menu on the screen.
- 2** Push the joystick **▼** to select the  symbol, then push **▶** to enter the **Set Up** menu.
- 3** Push the joystick **▼** or **▲** to select **Manual Set Up**, then push **▶** to enter.
- 4** Push the joystick **▼** or **▲** to select **Manual Programme Preset**, then push **▶** to enter.
- 5** Push the joystick **▼** or **▲** to select the programme number with the channel you wish to name.
- 6** Push the joystick **▶** repeatedly until the first element of the **LABEL** column is highlighted.
- 7** Push the joystick **▼** or **▲** to select a letter, number, "+" or a blank, then push **▶** to confirm this character. Select the other four characters in the same way.
- 8** After selecting all the characters, press the **OK** button.
- 9** Repeat steps 5 to 8 if you wish to label other channels.
- 10** Press the **MENU** button to exit and return to the normal TV screen.

 When you select a named channel, the name appears for a few seconds on the screen.

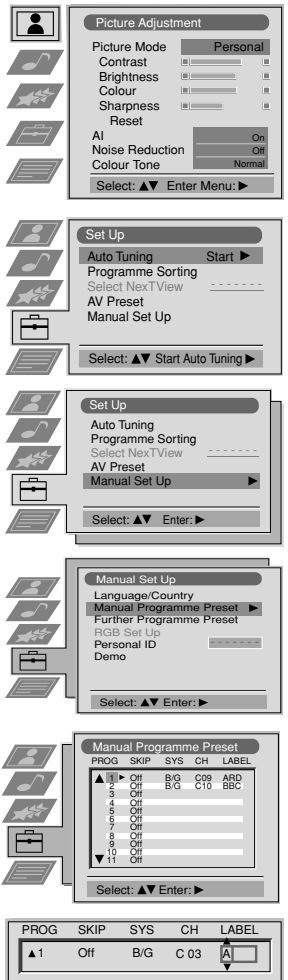

# Skipping Programme positions

**i** You can programme this set to skip any unwanted programme numbers when they are selected with the **PROGR +/-** buttons. To cancel this function afterwards, proceed in the same way as described below by selecting **Off** instead of **On** in step 6.



**1** Press the **MENU** button on the remote control to display the menu on the screen.

**2** Push the joystick **▼** to select the  symbol, then push **▶** to enter the **Set Up** menu.

**3** Push the joystick **▼** or **▲** to select **Manual Set Up**, then push **▶** to enter.

**4** Push the joystick **▼** or **▲** to select **Manual Programme Preset**, then push **▶** to enter.

**5** Push the joystick **▼** or **▲** to select the programme position you want to skip, then push **▶** to enter the **SKIP** column.

**6** Push the joystick **▼** to select **On**, then press the **OK** button to store.

**7** Repeat steps 5 and 6 to skip other unused programme positions.

**8** Press the **MENU** button to exit and return to the normal TV screen.

 When changing channels (TV Broadcasts) with the **PROGR +/-** buttons, the skipped programme positions do not appear. You can, however, still select them using the number buttons.

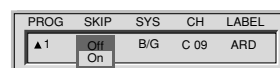
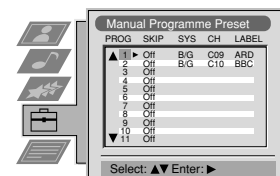
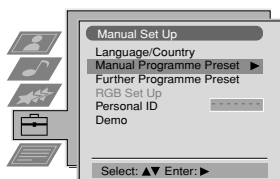
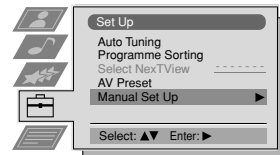
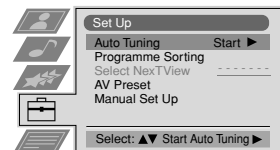
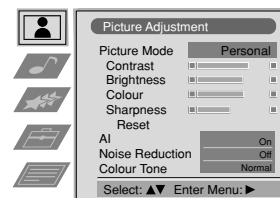

GB



# Using the "Further Programme Preset" function

- 1** With this feature you can:
- a) Individually attenuate the strength of a channel signal in case of a strong local aerial signal (striped picture).
  - b) Individually adjust the volume level of each channel.
  - c) Normally the automatic fine tuning (AFT) is operating, however you can manually fine-tune the TV to obtain better reception if the picture is distorted.
  - d) Preset the AV output for the programme positions of channels with scrambled signals (eg from a pay TV decoder). In this way a connected VCR records the unscrambled signal.



- 1** Press the **MENU** button on the remote control to display the menu on the screen.

---

- 2** Push the joystick **▼** to select the symbol, then push **▶** to enter the **Set Up** menu.

---

- 3** Push the joystick **▼** or **▲** to select **Manual Set Up** then push **▶** to enter.

---

- 4** Push the joystick **▼** or **▲** to select **Further Programme Preset**, then push **▶** to enter.

---

- 5** Push the joystick **▼** or **▲** to select the relevant programme number, then push **▶** repeatedly to select:
  - a) **ATT** (RF attenuator)
  - b) **VOL** (Volume Offset)
  - c) **AFT** (Automatic Fine Tuning) or
  - d) **DECODER**

The selected item changes colour.

---

- 6**
  - a) **ATT**  
Push the joystick **▼** to select **On**, then press the **OK** button. Repeat steps 5 and 6 a) to attenuate other channels.
  - b) **VOL**  
Push the joystick **▼** or **▲** to adjust the volume level of the channel over a range of -7 to +7, then press the **OK** button. Repeat steps 5 and 6b) to adjust the volume level of the other channels.
  - c) **AFT**  
Push the joystick **▼** or **▲** to fine tune the channel frequency over a range of -15 to +15, then press the **OK** button. Repeat steps 5 and 6c) if you wish to fine tune other channels.
  - d) **DECODER**  
Push the joystick **▼** or **▲** to select **AV1** (for a decoder connected to the Scart or **AV2** (for a decoder connected to the Scart (SMARTLINK)), then press the **OK** button. Repeat steps 5 and 6d) to select the AV1 or AV2 output for other programme positions.

---

- 7** Press the **MENU** button to exit and return to the normal TV screen.

**i** The picture from the decoder connected to the Scart connector or (SMARTLINK) on the back of the set will appear on this programme number.

The set is now ready for use.

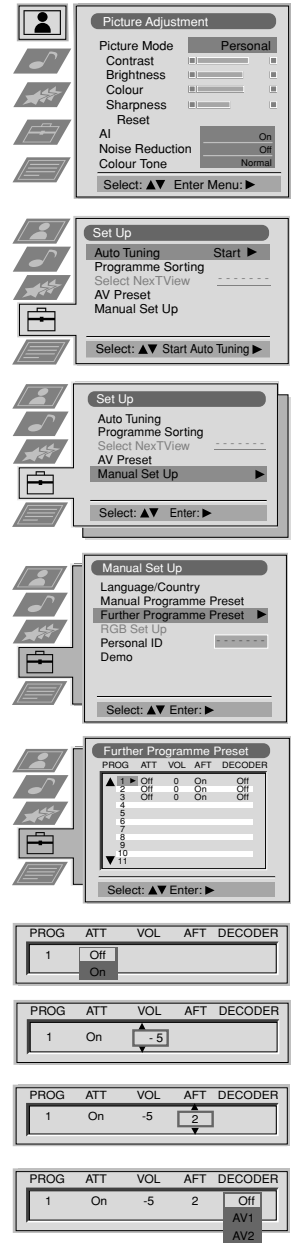

## Menu System

# Inputting Your Personal ID

**i** You can programme this set with a personal code, using up to eleven characters (letters and numbers). Then using this function it will be possible to identify your set if it was ever stolen.

**A** This code can only be input once!  
Make sure to write it down in this instruction manual.



**1** Press the **MENU** button on the remote control to display the menu on the screen.

**2** Push the joystick **▼** to select the  symbol, then push **▶** to enter the **Set Up** menu.

**3** Push the joystick **▼** or **▲** to select **Manual Set Up**, then push **▶** to enter.

**4** Push **▼** or **▲** to select **Personal ID**, then push **▶** to enter.

**5** Push the joystick **▼** or **▲** to select a letter, number, + or a blank; then push **▶** to confirm this character. Select the other ten characters in the same way.

**6** After selecting all the characters, press the **OK** button. A new menu appears automatically on the screen asking you to be sure that you want to save this ID.

**7** a) If you do not wish to store this ID, push the joystick **◀** and repeat steps 4 to 6 to enter a new ID.

b) If you wish to store this ID, press the **OK** button.

**A** Remember that this code can only be input once.

**8** Press the **MENU** button to return to the normal TV screen.

 When you enter the **Manual Set Up** menu, in the "Personal ID" option the code you entered above will be displayed. You will not be able to select and change this option.

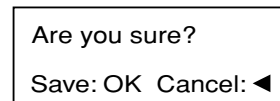
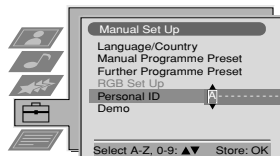
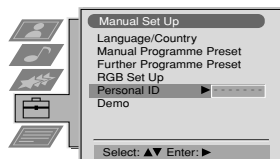
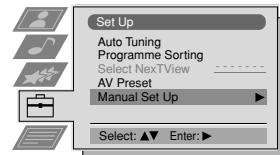
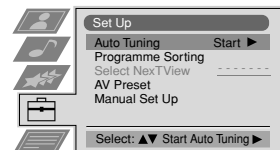
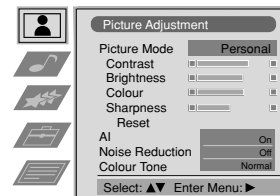

GB

# Using the Demo Mode

 This function provides an overview of some of the features available on this set.

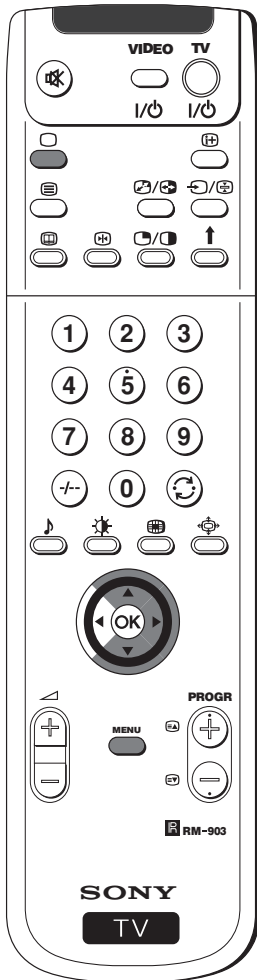

**1** Press the **MENU** button on the remote control to display the menu on the screen.

**2** Push the joystick **▼** to select the  symbol, then push **▶** to enter the **Set Up** menu.

**3** Push the joystick **▼** or **▲** to select **Manual Set Up**, then push **▶** to enter.

**4** Push **▼** or **▲** to select **Demo**, then push **▶** to enter and start the demonstration.

 *The set starts the demonstration and shows most of the available picture functions.*

**Note:**

Press the  button on the remote control to stop the Demo mode and return to the normal TV screen.

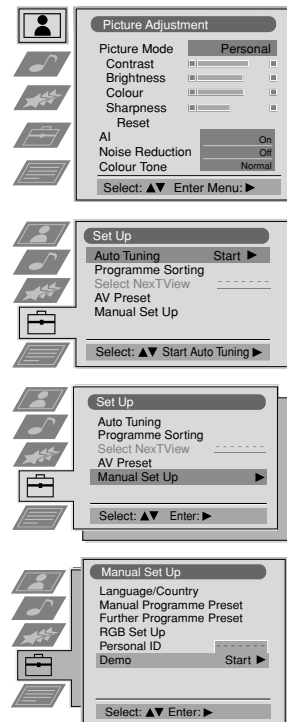



## Menu System

# Adjusting the H Centre picture for an RGB source

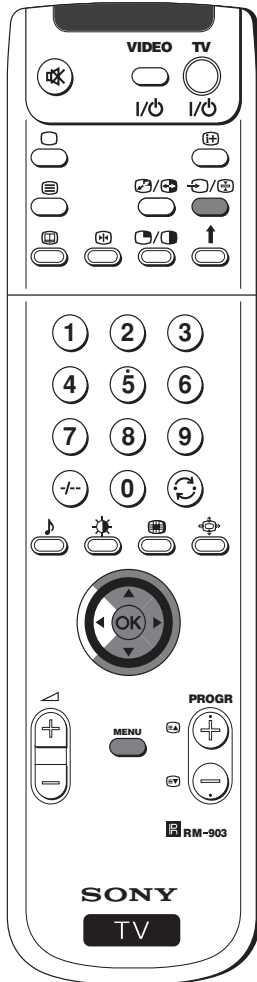
**i** When connecting an RGB source, such as a DVD player, to the Scart connector  you may need to readjust the H Centre of the picture.





**1** Press the  button repeatedly on the remote control until the symbol  appears on the screen.

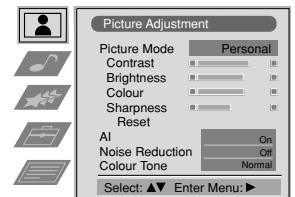

**2** Push the **MENU** button to display the menu on the screen.



**3** Push the joystick  to select the  symbol, then push  to enter the **Set Up** menu.

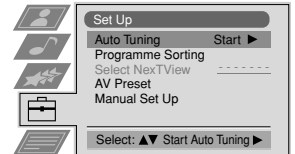

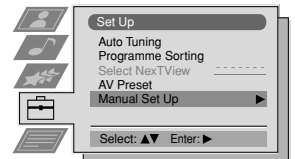

**4** Push  or  to select **Manual Set Up** then push  to enter.

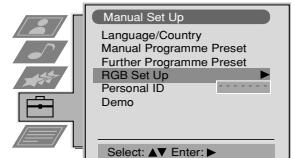

**5** Push the joystick  or  to select **RGB Set Up** then push  to enter.



**6** Push the joystick  to enter **H Centre**, then push  or  to adjust the centre of the picture over a range of -10 to +10. Press the **OK** button to store.

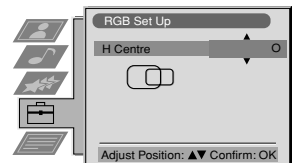

**7** Press the **MENU** button to exit and return to the normal TV screen.

GB

# Labelling and Selecting the screen format of Input Sources

**1** This function enables you to select the size of the picture coming from the input source as well as designate a name to the optional equipment you have connected to the sockets of this set. This name can contain up to 5 characters (letters or numbers).



**1** Press the **MENU** button on the remote control to display the menu on the screen.

**2** Push the joystick **▼** to select the  symbol, then push **▶** to enter the **Set Up** menu.

**3** Push the joystick **▼** or **▲** to select **AV Preset**, then push **▶** to enter.

**4** Push the joystick **▼** or **▲** to select the input source. Then push **▶** to enter.

**5** Push the joystick **▼** or **▲** to select:

- ▼ Off** (size of picture is not automatically adjusted).
- Normal** (size of picture is automatically adjusted according to the broadcaster information).
- ▲ Full** (The set automatically adjusts the picture size to eliminate any dark areas on the TV picture (as shown on the section "Changing the Screen Format").

Next push **▶**.

**6** With the first element of the **LABEL** column highlighted, push the joystick **▼** or **▲** to select a letter, number, "+" or blank; then push **▶** to confirm this character. Select the other four characters in the same way.

**7** After selecting all the characters, press the **OK** button.

**8** Repeat steps 4 to 7 if you wish to select the picture size or label other input sources.

**9** Press the **MENU** button to exit and return to the normal TV screen.



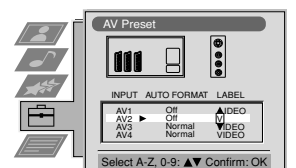
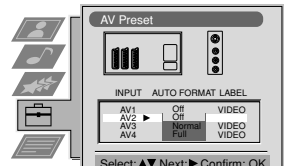
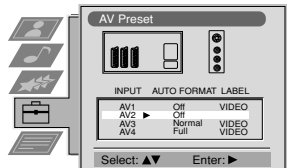
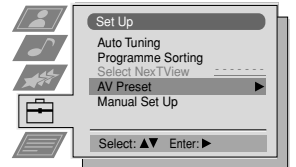
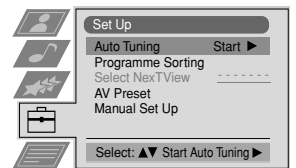
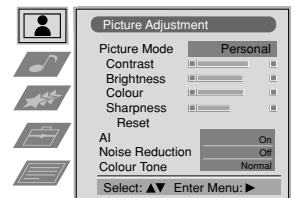



 Whenever the equipment with the labelled input is selected for use, the name appears for a few seconds on the screen



# Using Multi PIP (Picture In Picture)

**i** Multi PIP (Picture in Picture) mode displays a succession of 12 still pictures and a 13th that is live. You can manually select which channel you wish to watch, either full-screen or in the PIP.



- 1** Press the  button on the remote control to select the PIP mode. Now 13 programme positions appear on the screen, with the current channel in the centre.
- 2** Push the joystick , ,  or  to move within the 13 displayed channels.
- 3** Press the OK button to select the framed channel. The selected channel moves to the centre.
- 4** Press  to return to the normal TV mode.

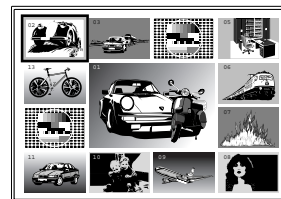



GB

# Using PAP (Picture And Picture)

**i** PAP divides the screen into two for watching two channels simultaneously. One of the pictures can be selected to come from a video source. The sound of the left screen comes through the set loudspeakers, the sound of the right screen is selectable via headphones.





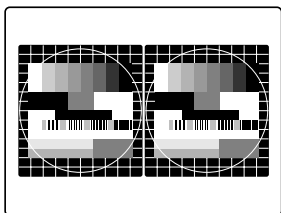

## Switching PAP on and off

Press the button  on the remote control to display the two screens in format 4:3. Press  again to switch PAP off.





## Selecting PAP source

- 1** To change the source of the left screen:  
With PAP switched on, press the number buttons (to select a TV channel) or press  (to select a video source).
- 2** To change the source of the right screen:  
With PAP switched on, press the button  on the remote control. When the symbol  appears at the bottom of the right screen, press the number buttons (to select a TV channel) or press  (to select a video source).

## Swapping screens

With PAP switched on, press the  button on the remote control to swap the two screens.

## Zooming the screens

With PAP switched on, push the joystick repeatedly  or  to change the size of the two screens.

## Selecting the sound of the right screen

You can select the sound of the right screen via headphones. With PAP switched on, refer to the "Adjusting the Sound" section of this instruction manual and set the option "Dual Sound" to "PAP".

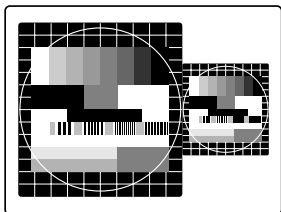

## Teletext

# Teletext

**i** Most TV channels broadcast information via Teletext. The index page of the teletext service (usually page 100) gives you information on how to use the service.

**A** Please use a TV channel with a strong signal, otherwise there may be Teletext errors.



### Switching Teletext on and off

- 1 Select the TV channel which carries the teletext service you want to view.
- 2 Press the button once for Picture and Teletext (P&T). The screen is divided in two, with the TV channel in the right corner and the Teletext display on the left.  
**i** P&T mode: Press then press PROGR +/- to change the channel of the TV screen. Push the joystick or to change the size of the TV screen then press again to resume normal teletext reception.
- 3 Press twice to get Teletext only.
- 4 Press three times for Mix mode.
- 5 Press a fourth time or press to switch off Teletext.

### Selecting a Teletext page

Input three digits for the page number using the numbered buttons on the control. If you make a mistake, type in any three digits then re-enter the correct page number.

### Using Other Teletext Functions

#### Selecting the next or preceding page

Press the (PROG+) or (PROG-) buttons on the remote control to select the previous or next page.

#### Selecting a sub page

A teletext page may consist of several sub pages. In this case, after a few seconds, an information line is displayed showing the number of subpages.

Select the sub page by pressing or .

#### To freeze a Teletext page

Press the button to freeze the page. Press again to cancel the freeze.

#### Revealing the index page

Press the button to reveal the index page (normally page 100).

#### Fastext

(only available if the TV station broadcasts Fastext signals)

When the colour coded menu appears at the bottom of a teletext page, press a coloured button on the remote control (red, green, yellow or blue) to access the corresponding page.

#### Using the feature "Page Catching"

- 1 Press the numbered buttons on the remote control to select a teletext page which has several page numbers on it (eg the index page).
- 2 Press the OK button.
- 3 Push the joystick or to select the desired page number then press the OK buttons. The requested page is displayed after some seconds.

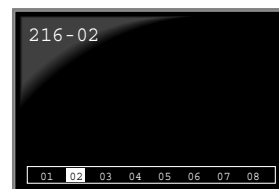
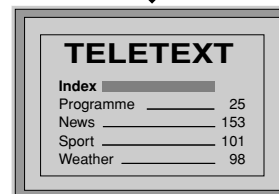
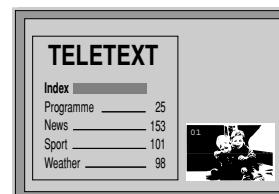

continued...



## Using the Teletext menu

- 1 With Teletext switched on, press the **MENU** button on the remote control to display the teletext menu on the TV screen.
- 2 Push the joystick **▲** or **▼** to select your chosen item, then push to **▶** to display the relevant sub menu.
- 3 To remove the teletext menu from the screen, press the **MENU** button.

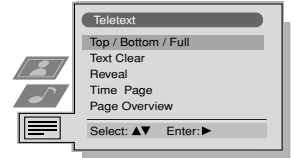

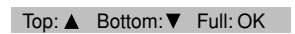

### Top / Bottom / Full

The Top/Bottom/Full sub menu allows you to enlarge different sections of the Teletext page. Push the joystick **▲** to enlarge the upper half of the screen, push **▼** to enlarge the lower half. Press the **OK** button to restore the page to normal size.



### Text Clear

After having selected this function, you can watch a TV channel while waiting for a requested Teletext page. As soon as the page is available, the symbol  changes colour. To view the page, press .

### Reveal

Some teletext pages contain hidden information (eg for a quiz), which you can reveal. The hidden information appears on screen.

### Time Page

(depending on availability of teletext service)

You can call up a time-coded page such as an alarm page at a time specified by you. After you have displayed the Time Page sub menu:

- 1 Press the numbered buttons on the remote control to enter the three digits of the desired page.
- 2 Press the numbered buttons again to enter the four digits of the desired time.
- 3 Press the **OK** button to store the desired time. The time is displayed in the top left corner of the screen. At the requested time the page is displayed.

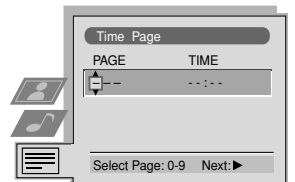

### Page Overview

(depending on availability of teletext service)

In the Page Overview menu the block and group pages of TOP- Text are sorted into two columns, so that the customer can easily select this page. For each block page in the first column, the corresponding group pages are shown in the second column. Push the joystick **▲** or **▼** to select the desired block page, then push **▶** to enter to the group pages column. Push **▲** or **▼** to select the desired group page. Finally, press the **OK** button to display the page.

**GB**



# NexTVView \*

\* (depending on availability of service)

**i** NexTVView is an on-screen electronic programme guide (EPG), providing you with programme information for different broadcasters.



## Selecting your NexTVView provider

**i** The set automatically selects the best NexTVView provider for you. This provider is available about 30 minutes after the channel tuning. You can however change this selection of provider if you wish.



- 1 Press the **MENU** button on the remote control to display the menu on the screen.
- 2 Push the joystick **▲** or **▼** to select the  symbol, then push **▶** to enter the **Set Up** menu.
- 3 Push **▲** or **▼** to highlight **Select NexTVView** then push **▶** to enter. A list is displayed containing all available NexTVView providers.
- 4 Push **▲** or **▼** to select the desired provider then press the **OK** button to store.
- 5 Press the **MENU** button to remove the menu from the screen.

## Displaying NexTVView

- 1 Press the  button repeatedly on the remote control to switch NexTVView on and off.
  - \* In some cases, you may also need to push the joystick **◀** to display the Sony electronic programme guide.
- 2 Push the joystick **▲**, **▼**, **◀** or **▶** to move the cursor around the screen.
- 3 Press the **OK** button to confirm a selection.
  - a) If you press the **OK** button in the date, time or icon (themes) columns, you change the programme list according to the selection.
  - b) If you press the **OK** button in the programme list, you directly display the channel if the broadcast is currently running, or, you display the "Long Info" menu if the broadcast is running at some future time.

## Using the "Individual Setting" menu

**i** You can make a personal list of the types of programmes you wish to view on the programme guide.

- 1 Push the joystick **▲** or **▼** to select the  icon then push to **▶** to display the "Individual Setting" menu.
- 2 Push the joystick **▲** or **▼** to select your chosen item on the screen then press the **OK** button to confirm your choice.
- 3 Repeat step 2 for all the items you wish to have in your list.
- 4 When you have finished the list, push **▶** to select the  icon.
- 5 Press the **OK** button to return to the previous menu.
- 6 Push the joystick **▲** or **▼** to select the  icon then press the **OK** button again to activate your "Individual Setting" filter.

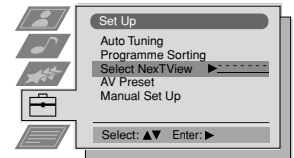
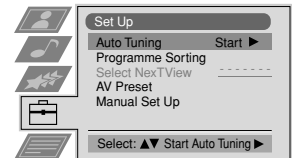
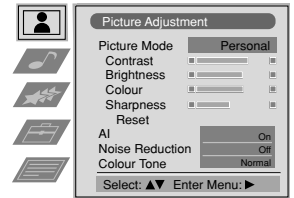

**Index**

-  full selection list
-  personal selection
-  news broadcasts
-  movies
-  sports
-  entertainment
-  children
-  return to last menu

continued...



## Using the Long Info menu

**i** With this menu screen, you can set timers or record selected programmes.

- 1 Push **▲** or **▼** to select a future programme in the programme list column.
- 2 Press the **OK** button to display the **Long Info** menu on the TV screen.

### To set the timer

Push the joystick **▲** or **▼** to highlight the icon then press the **OK** button repeatedly to "set the timer" or "cancel the timer". If you choose to set the timer, the programme is marked with a clock symbol and a message appears on the screen shortly before the programme is due to start asking whether you wish to still view this programme.

### To view the timer table

Push the joystick **◀** or **▶** to highlight the icon then press the **OK** button repeatedly to switch on/off the timer table. This table shows the programmes on which you have already set a timer. (You can set a timer on up to 5 programmes).

### To record programmes

(only with Smartlink VCRs)

- 1 Connect your Smartlink VCR.
- 2 Push the joystick **◀** or **▶** to select then press the **OK** button to download the information to your VCR.
- 3 To set up the VCR:

#### VPS/PDC

Push the joystick **◀** or **▶** to select **VPS/PDC** then press the **OK** button repeatedly to select **On** or **Off**. With this setting on you have the guaranteed recording of the whole broadcast should there be a change in the TV programme. This only works if the selected channel broadcasts a VPS/PDC signal.

#### Speed

Push the joystick **▼** to select **Speed** then press the **OK** button repeatedly to select between **SP** for standardplay or **LP** for longplay. With longplay you can record twice as much on a videotape. The picture quality however may suffer.

#### VCR Setup

Push the joystick **▼** to select **VCR Setup** then press the **OK** button repeatedly to select which **VCR** you wish to programme, namely **VCR1** or **VCR2**.

- 4 Finally, push the joystick **▶** to select the icon then press the **OK** button to remove the menu from the TV screen.

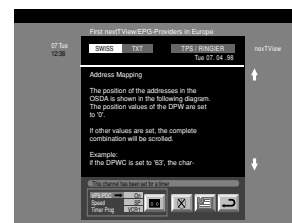

GB

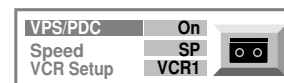

## Optional Connections

# Connecting Optional Equipment

**1** Using the following instructions, you can connect a wide range of optional equipment to this set.

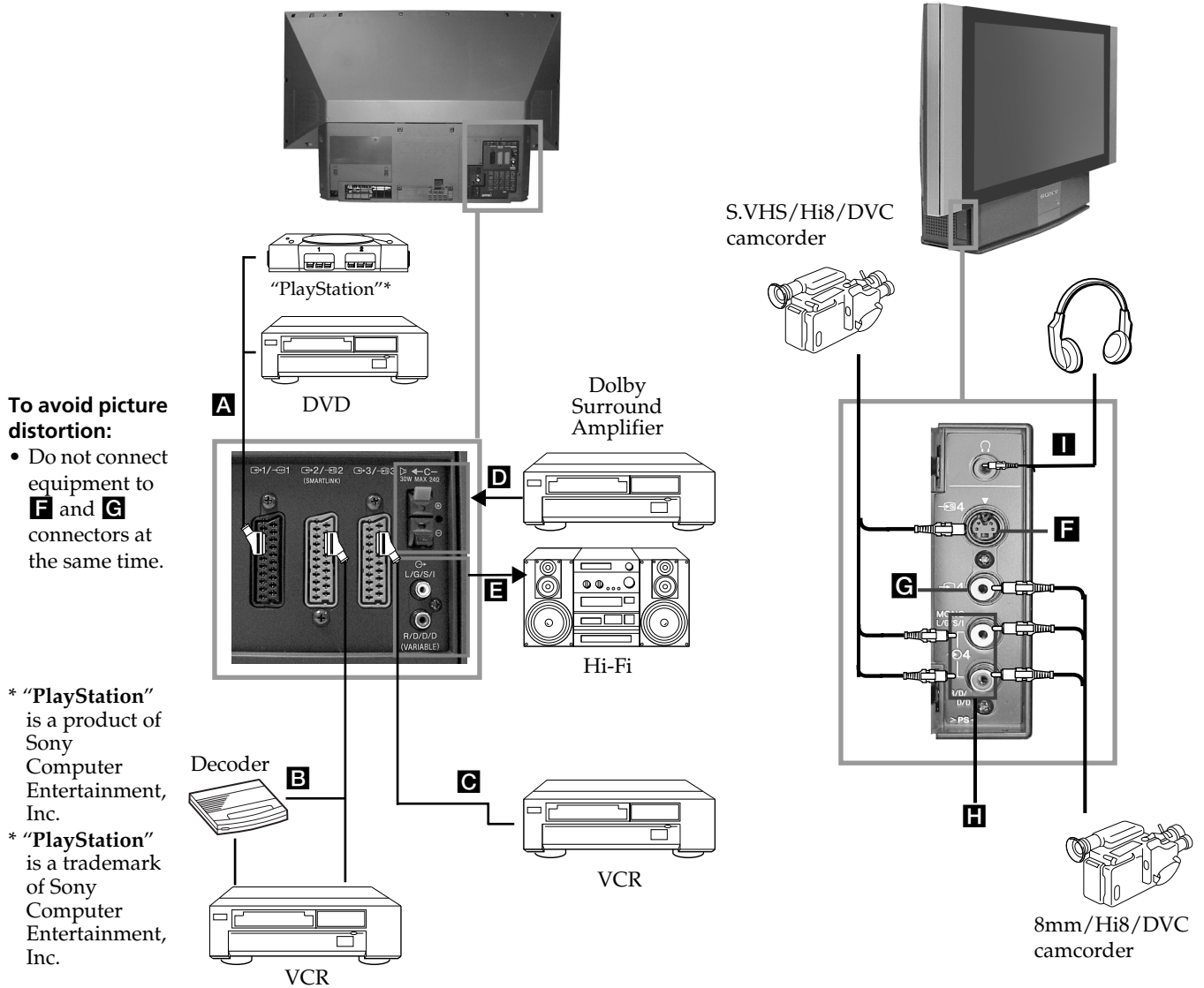

### Acceptable input signal

- A** Audio/video and RGB signal
- B** Audio/video and S video signal
- C** Audio/video and S video signal
- D** Centre speaker input Set "Speaker" on the Features menu to "Centre in".
- E** No inputs
- F** S Video signal
- G** Video signal
- H** Audio signal
- I** No input

### Available output signal

- Video/audio from TV tuner.
- Video/audio from selected source.
- Video/audio displayed on TV screen (monitor out).
- No outputs.
- Audio signal.
- No output.
- No output.
- No output.
- Audio signal to headphones.

# Using Optional Equipment

## Additional Information when connecting equipment

### Connecting a VCR

We recommend you connect your VCR to the **B** or **C** socket using a scart lead. If you do not have a scart lead, use the "Manually Tuning the TV" section of this instruction manual to tune in the channel of the VCR test signal to TV programme number "0". Also refer to your VCR instruction manual to get the VCR test signal. If your video supports Smartlink please refer to the "Smartlink" section of this instruction manual.

### Connecting to External Audio Equipment

#### 1 To listen to the audio of the set on the Hi-Fi equipment:

Plug in your Hi-Fi equipment to the **E** sockets on the rear of the set if you wish to amplify the audio output from the TV.

The output level from **E** sockets can be varied by adjusting the volume of the headphones. Refer to the "Adjusting the sound" section of this instruction manual to adjust the volume of the headphones.

#### 2 To listen to the Dolby Prologic system sound on the set speakers:





Plug in your Dolby Prologic system decoder amplifier to the **D** socket on the rear of the set if you wish to listen to the audio output from your equipment on the TV speaker. If you have a Dolby amplifier, connect the centre output from your amplifier to the **D** socket to use the set as a centre speaker. Refer to the "Using the Features menu" section of this instruction manual and set the option "Speaker" to "Centre in".

 Remember that the maximum input level of this input is 30 W. Be careful never to over this limit.

### For mono equipment

Connect the phono plug to the L/G/S/I socket on the front of the TV and select the  4 input signal using the instructions on this page below.





## Select and View the Input Signal

 In order to get the input signal of a connected equipment onto the TV screen, you need to select the symbol of the connector to which you have connected the device.  
e. g. : Your VCR is connected to the connector with the symbol  1. Press the button  on the remote control repeatedly until you see the symbol  1 on the screen.

**1** Connect your equipment to the designated socket, as it is indicated on the previous page.

**2** Press the  button repeatedly on your remote control until the correct input symbol appears on the screen.

### Symbol      Input signals

-  1      • Audio/video input signal through the Scart connector **A** or \* RGB through Scart connector **A**.
-  2      • Audio/Video input signal through the Scart connector **B** or \* S Video through Scart connector **B**.
-  3      • Audio/Video input signal through the Scart connector **C** or \* S Video through Scart connector **C**.
-  4      • S Video input signal through the 4-pin DIN connector **F** or \* video input signal through phono jack **G** and audio input signal through phono jacks **H**.

\* (automatic detection of the signal according to the connected equipment)

**3** Switch on the connected equipment.

**4** To return to the normal TV picture, press the  button on the remote control.



## Optional Connections

# Smartlink

**i** Smartlink is a direct link between the set and a VCR.

### For Smartlink you need:

- A VCR which supports Smartlink, NextView Link, Easy Link or Megalagic.
- **i** Megalagic is a trademark of Grundig Corporation.  
EasyLink is a trademark of Philips Corporation.
- A fully-wired 21 pin SCART cable to connect your VCR to the Scart connector  $\text{G}2/\text{S}2$  (SMARTLINK) on the rear of the set.

### The features of Smartlink are:

- Tuning information such as the channel overview are downloaded from the set to the VCR.
- Direct recording: While watching TV you need to press just one button on the VCR to record this programme.
- Automatically switching on: With the set in standby mode, pressing the "Play ►" button on your VCR automatically switches the TV on.

**A** If you have connected a decoder to a VCR which supports Smartlink feature, select the menu "Further Programme Preset" in the  $\text{M}$  (Manual Set Up) menu and select **DECODER AV2** to each coded channel. For more details, please refer to the section "Using the Further Programme Preset function" of this instruction manual.

**A** For more information on Smartlink, please refer to the Instruction Manual of your VCR.

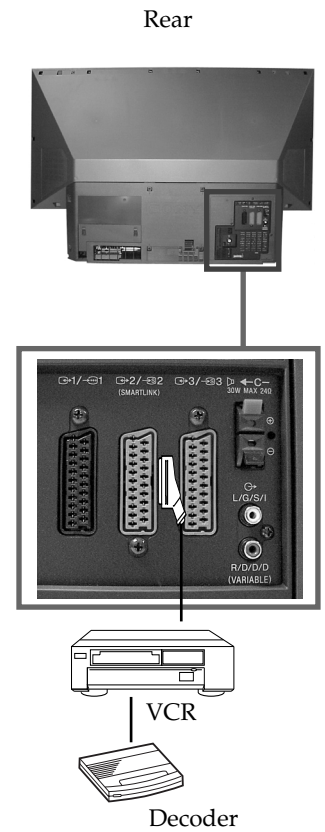

## Remote Control of other Sony Equipment

**i** Using the buttons underneath the cover of the remote control you can control other Sony equipment.

- 1** Open the cover of the Remote Control.
- 2** Set the selector VTR 1234 DVD according to the equipment you want to control:
 

VTR 1	Beta VCR
VTR 2	8 mm VCR
VTR 3	VHS VCR
VTR 4	Digital Video (DCR-VX 1000/9000 E, VHR-1000)
DVD	Digital Video Disk
- 3** Use the buttons underneath the cover on the remote control to operate the equipment.

- **A** If your equipment has a COMMAND MODE selector, set this selector to the same position as the VTR 1234 DVD selector on this set Remote Control.
- If the equipment does not have a certain function, the corresponding button on the remote control will not work.

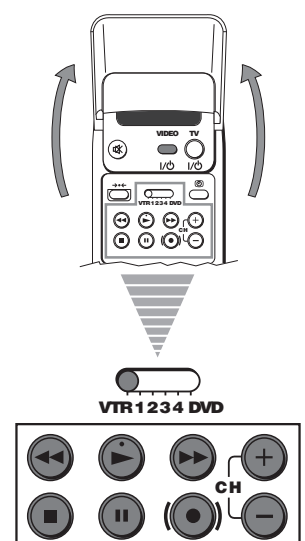

## Additional Information

# Optimum Viewing Area

**i** For the best picture quality, try to position the set so that you can view the screen from within the areas shown below.

### Horizontal viewing area

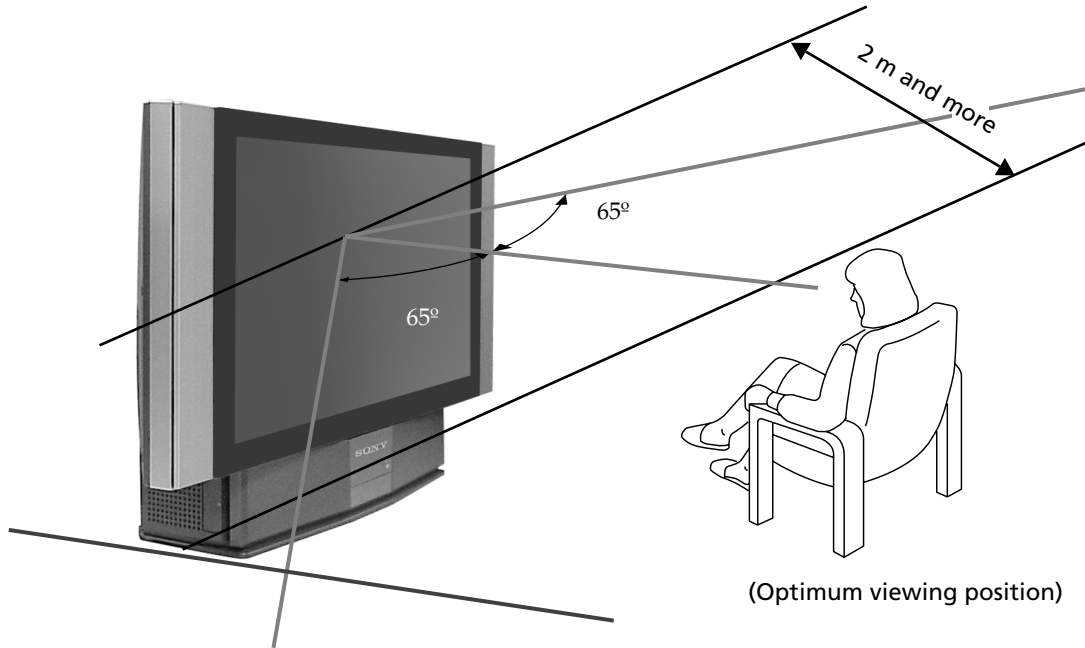

GB

### Vertical viewing area

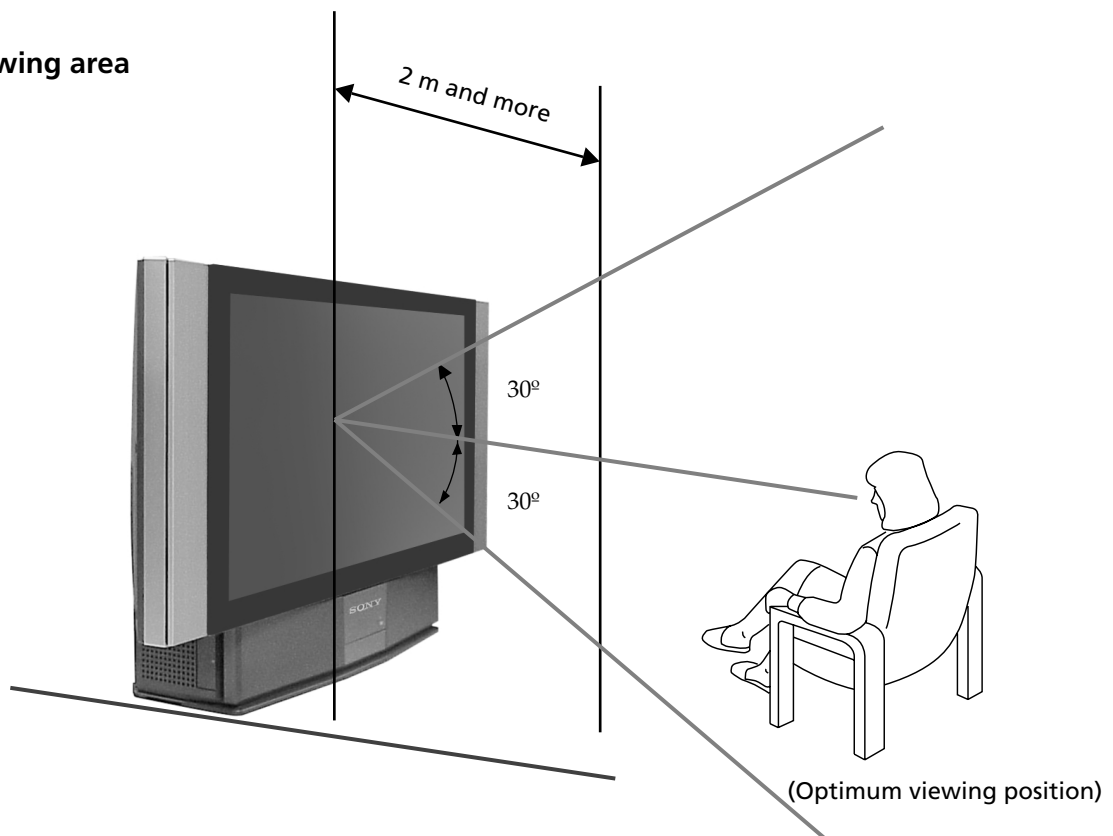

# Replacing the Lamp

**i** When the lamp becomes dark or the picture colour is not normal or the lamp indicator  on the set flashes, replace with a new lamp.

- ⚠** • Use the lamp XL-2000E for replacement. If you use another lamp, it may cause damage to the set.
- Do not remove the lamp except when replacing it.
- Before replacing the lamp, turn off the power and disconnect the power cord.
- Replace the lamp after it becomes cool. The front glass of the lamp remains 100 °C (212 °F) and more even 30 minutes after the power is turned off.
- Do not place the removed lamp in proximity to children or flammable material.
- Do not get the removed lamp wet, or insert objects inside the lamp. It may cause the lamp to explode.
- Do not place near metal or easily flammable objects, as this may cause fire. Also, do not put your hand inside the lamp compartment, as you may be burned.
- Attach the new lamp firmly. If it is not firmly attached, the picture may become dark.

**1 Turn off the power and disconnect the power cord.**

- ⚠** • If you start changing the lamp without disconnecting the power cord, the standby indicator  on the set flashes. To continue changing the lamp, disconnect the power cord.
- Replace the lamp 30 minutes or more after the power is turned off. Prepare the new lamp.

**2 Remove the front panel.**

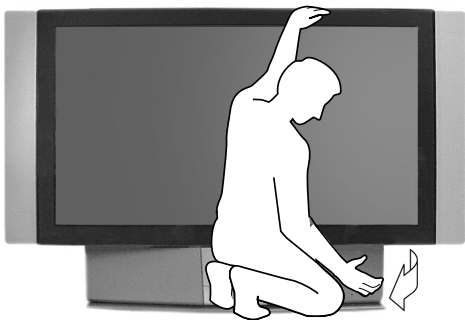

Remove the front panel without moving the set.



Grasping the right side of the front panel with your fingers, pull it forward. Be careful not to catch your fingernails.

**3 Loosen the screw with the object such as a coin and remove the lamp cover.**

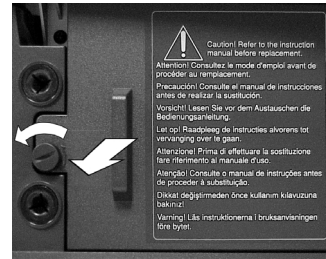

**4 Loosen two screws and pull out the lamp.**

Loosen two screws with the supplied wrench.

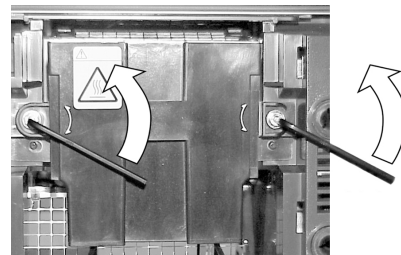

Pull out the lamp by the handle.

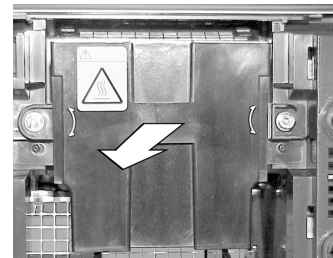

**⚠** The lamp is still too hot just after the power is turned off. Be careful that you don't touch the front glass or surrounding area of the lamp or the glass of the lamp compartment.

**5 Attach the new lamp.**

Replace the new lamp securely in the lamp receptacle and fasten the screws tightly.

**6 Attach the lamp cover.**

Fasten the screw tightly with the object such as a coin.

**7 Attach the front panel.**

Attach the front panel as it was.

**Notes**

- Do not touch or stain the front glass of the new lamp or the glass of the lamp compartment. If the glass become dirty, the picture quality may deteriorate or the lamp life may shorten.
- Attach the lamp cover firmly. If it is not firmly attached, the power will not turn on.
- When the lamp burns out, a noise is audible. This does not represent a damage.
- Consult your nearest Sony service center to obtain a new lamp.
- Always remember to dispose of used lamps in an environmental friendly way.

# Specifications

### TV system

B/G/H, D/K, I, L

### Colour system

PAL, SECAM

NTSC 3.58, 4.43 (only Video In)

### Channel coverage

VHF: E2-E12

UHF: E21-E69

CATV: S1-S20

HYPER: S21-S41

D/K: R1-R12, R21-R69









I: UHF B21-B69

L: F2-F10, B-Q, F21-F69





### Projected picture size

50 inches (Approx. 127 cm measured diagonally)

### Rear Terminals

-  ← C- Centre speaker input terminals (2 terminals)
-  (L, R) audio outputs (phono jacks)
-  1/  21-pin Euro connector (CENELEC standard) including audio/video input, RGB input, TV audio/video output.
-  2/  2 (SMARTLINK) 21-pin Euro connector (CENELEC standard) including audio/video input, S video input, selectable audio/video output.
-  3/  3 21-pin Euro connector (CENELEC standard) including audio/video input, S video input, audio/video output (monitor out).

### Front Terminals

-  4 S video input - 4 pin DIN
-  4 video input - phono jack
-  4 audio inputs - phono jacks
-  Headphones jack - minijack stereo

### Sound output

2 x 20 W (music power)

2 x 15 W (RMS)

### Centre SP input

30 W (RMS) (using as the centre speaker)

### Power consumption

210 W

### Standby Power consumption

≤ 1 W

### Dimensions (w x h x d)

Approx. 1376 x 898 x 384 mm

### Weight

Approx. 43 kg

### Accessories supplied

1 Remote Control (RM-903)

2 Batteries (IEC designated)

1 Wrench

2 Brackets

2 Screws

1 Cleaning Cloth

### Other features

Digital Comb filter (High resolution)

TELETEXT, Fasttext, TOPtext (2000 page TEXT memory)

NexTVView

NICAM

Sleep Timer

Smartlink

Noise Reduction

Graphic Equaliser

Personal ID

**Design and specifications are subject to change without notice.**

**Ecological Paper - Totally Chlorine Free** 



# Troubleshooting



Here are some simple solutions to the problems which may affect the picture and sound.

<b>Problem</b>	<b>Solution</b>
No picture (screen is dark), no sound.	<ul style="list-style-type: none"> <li>• Plug the set in.</li> <li>• Press the  button on the front of the set.</li> <li>• If the  indicator is on in red colour, press <b>TV I/</b> button on the remote control.</li> <li>• Check the aerial connection.</li> <li>• Check that the selected video source is on.</li> <li>• Turn the set off for 3 or 4 seconds and then turn it on again using the  button on the front of the set.</li> </ul>
Poor or no picture (screen is dark), but good sound.	<ul style="list-style-type: none"> <li>• Using the MENU system, select the Picture Adjustment menu. Adjust the brightness, contrast and colour balance levels.</li> </ul>
Poor picture quality when watching a RGB video source.	<ul style="list-style-type: none"> <li>• Press the  button repeatedly on the remote control until the RGB symbol  1 is displayed on the screen.</li> </ul>
Good picture, no sound	<ul style="list-style-type: none"> <li>• Press the  +/- button on the remote control.</li> <li>• Check that "Main" speaker is selected in the "Features" menu.</li> </ul>
No colour on colour programmes	<ul style="list-style-type: none"> <li>• Using the MENU system, select the Picture Adjustment menu. Adjust the colour balance.</li> </ul>
Distorted picture when changing programmes or selecting teletext	<ul style="list-style-type: none"> <li>• Turn off any equipment connected to the Scart connectors on the rear of the set.</li> </ul>
Striped picture	<ul style="list-style-type: none"> <li>• Adjust the RF Attenuator (ATT). For details, please refer to the section "Using the Further Programme Preset function".</li> </ul>
Noisy picture when viewing TV channel	<ul style="list-style-type: none"> <li>• Adjust Fine Tuning (AFT) to obtain better picture reception. For details, please refer to the section "Using the Further Programme Preset function"</li> </ul>
Remote control does not function	<ul style="list-style-type: none"> <li>• Replace the batteries.</li> </ul>
The lamp indicator  on the set flashes.	<ul style="list-style-type: none"> <li>• Replace the lamp. For details please refer to the section "Replace the Lamp"</li> </ul>
The standby indicator  on the set flashes.	<ul style="list-style-type: none"> <li>• If you are changing the lamp without disconnecting the power cord, the standby indicator flashes. To continue changing the lamp, disconnect the power cord and wait for about 30 minutes.</li> <li>• Check that the lamp cover is tightly attached.</li> <li>• If you are not changing the lamp but the standby indicator flashes, contact your nearest Sony service centre.</li> </ul>





- **If you continue to have these problems, have your TV serviced by qualified personnel.**
- **NEVER** open the casing yourself.

# Introduction

Merci d'avoir choisi ce modèle Sony "Grand Wega".

Avant d'utiliser cet appareil, lisez attentivement ce manuel et conservez-le pour vous y référer ensuite.

• Symboles utilisés dans ce manuel :

-  Risques éventuels.
-  Remarques importantes.
-  Information concernant la fonction.
- 1,2.. Etapes du mode d'emploi.
-  Les touches noires de la télécommande indiquent sur quelles touches appuyer pour exécuter les diverses fonctions.
-  Résultat des instructions.

## Consignes de Sécurité

 Tous les rétroprojecteurs fonctionnent à des tensions très élevées. Afin d'éviter tout risque d'incendie ou de choc électrique, respectez les consignes de sécurité indiquées dans le dépliant bleu fourni avec l'appareil.

-  Nous vous conseillons de transporter l'appareil à deux, en le soutenant d'une main sous l'écran et de l'autre, par sa partie supérieure. Ne le prenez JAMAIS en appuyant sur les haut-parleurs situés des deux côtés de l'écran ou par les panneaux frontaux, ce qui leur évitera d'être déformés ou cassés.
- Ne bloquez pas ou ne recouvrez pas la rainure de ventilation située en bas à gauche sur la partie arrière de l'appareil. Pour assurer une bonne ventilation, laissez au moins une distance de 10 cm. entre le mur et l'appareil.
- Si vous faites passer directement l'appareil d'un endroit froid à un endroit chaud ou s'il se produit un brutal changement de température dans la pièce où il se trouve, les images peuvent apparaître floues ou les couleurs peuvent devenir de mauvaise qualité dans certaines parties de l'écran. Ceci provient de l'humidité qui s'est condensée sur les miroirs ou les lentilles. Avant d'utiliser l'appareil, attendez que l'humidité se soit évaporée.
- Pour voir des images nettes, n'exposez pas l'écran à l'éclairage direct. Dans la mesure du possible, utilisez un éclairage venant du plafond.
- Cet appareil utilise une technologie de haute précision. Malgré cela, quelques points noirs ou colorés (bleu vert ou rouge) peuvent apparaître de façon permanente sur l'image. Ce phénomène ne traduit pas un dysfonctionnement de l'appareil.
- L'écran de cet appareil a reçu un traitement antireflet. Pour éviter que l'écran ne s'abîme, procédez comme suit:
  - Pour ôter la poussière de l'écran, utilisez le chiffon fourni avec cet appareil ou un chiffon doux.
  - Nettoyez l'écran avec un chiffon doux humide. N'utilisez pas de nettoyeurs abrasifs. Par mesure de sécurité, débranchez l'appareil avant de procéder à son nettoyage.
  - Evitez de toucher l'écran pour ne pas en rayer la surface.

## Table des matières

Introduction .....	3
Consignes de sécurité .....	3
<b>Description générale</b>	
Vérification des accessoires fournis.....	4
Présentation générale des touches de l'appareil .....	4
Présentation générale des touches de la télécommande .....	5
<b>Installation</b>	
Insertion des piles dans la télécommande.....	6
Branchement de l'antenne et du magnétoscope .....	6
Fixation de l'appareil.....	6
<b>Première mise en service</b>	
Mise sous tension de l'appareil et mémorisation automatique .....	7
<b>Système des Menus</b>	
Modification du format de l'écran.....	9
Introduction au Système des Menus sur écran.....	9
Guide rapide de déplacement à travers les menus .....	10
Utilisation du Système des Menus :	
Contrôle de l'image .....	11
Contrôle du son .....	12
Utilisation du menu "Caractéristiques" .....	14
Mémorisation manuelle des chaînes .....	15
Donner un nom à une chaîne .....	16
Chaînes inutilisées.....	17
Utilisation de la fonction "Présélection (Suite)" .....	18
Introduction de votre Code secret .....	19
Démonstration des diverses fonctions .....	20
Réglage de centrage horizontal de l'image pour une source RGB .....	21
Identification et sélection du format d'écran des sources d'entrée .....	22
Images Multiples (Multi PIP).....	23
2 images sur écran (PAP) .....	23
<b>Télétexte</b> .....	24
<b>NexTVView</b> .....	26
<b>Connexion des équipements en option</b>	
Connexion des équipements en option .....	28
Utilisation des équipements en option .....	29
"Smartlink" .....	30
Télécommande d'autres appareils Sony .....	30
<b>Informations complémentaires</b>	
Angle optimum de vision .....	31
Remplacement de la lampe .....	32
Spécifications .....	33
Dépannage .....	34
Les principaux émetteurs français.....	35

## Description générale

# Vérification des accessoires fournis



Une télécommande  
(RM-903)



Deux piles (type R6)



2 Supports



2 Vis



1 Clé

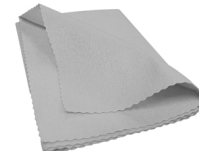

1 Chiffon nettoyant

# Présentation générale des touches de l'appareil

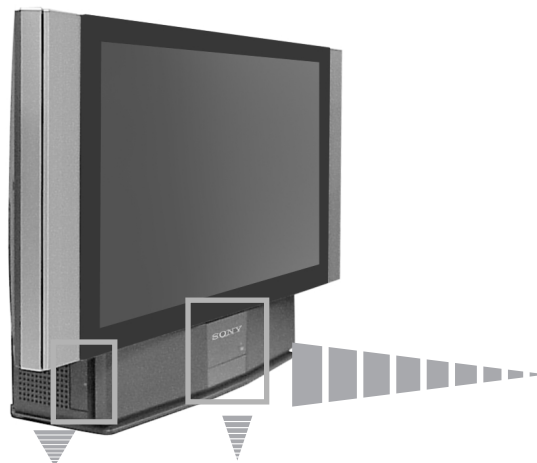

Témoin (voir p. 32)

Interrupteur  
marche /  
arrêt

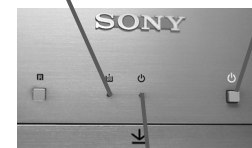

Appuyez sur la  
marque  de la  
partie frontale de  
l'appareil pour voir  
les connecteurs  
frontaux.

Indicateur de mise en  
veille (standby):

- Si vous éteignez l'appareil par la touche d'arrêt temporaire de la télécommande, le témoin s'éclairera en rouge.
- Si vous l'éteignez en appuyant sur l'interrupteur d'arrêt de l'appareil, le témoin deviendra orange.

Prise Casque

Prise  
S-vidéo

Prise vidéo

Prises audio

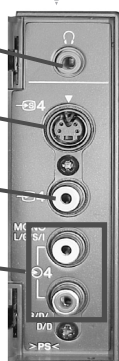

Touche de  
sélection de la  
source d'entrée

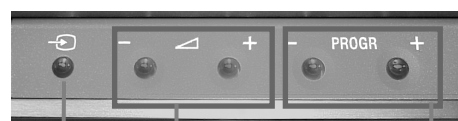

Touches de  
réglage du volume

Touches de sélection  
des chaînes

# Présentation générale des touches de la télécommande

## Rétablissement des réglages d'origine

N'appuyez sur cette touche que pour rétablir les réglages de l'image et du son tels qu'ils ont été effectués en usine, mais aussi pour réinstaller l'appareil tel qu'il était à sa première mise en service. Après l'apparition sur l'écran du menu de mémorisation automatique, procédez comme indiqué au chapitre "Mise sous tension de l'appareil et mémorisation automatique" (étape 4) de ce Mode d'emploi.

## Marche/Arrêt du magnétoscope

Appuyez sur cette touche pour allumer ou éteindre le magnétoscope Sony.

## Coupage du son

Appuyez sur cette touche pour couper le son. Appuyez à nouveau pour le récupérer.

## Sélection du mode TV

Appuyez sur cette touche pour désactiver le télétexte ou l'entrée vidéo.

## PAP (2 images sur écran)

Pour plus de détails, consultez le chapitre "Fonction PAP (2 images sur écran)".

## Sélection du télétexte

Appuyez sur cette touche pour afficher le télétexte.

## Présenter le Guide Electronique des Programmes/Chaînes

Appuyez sur cette touche pour visualiser le Guide Electronique des Programmes/Chaînes (EPG). Appuyez à nouveau sur cette touche pour annuler.

## Arrêt sur image

Appuyez sur cette touche pour geler l'image télévisée. Appuyez à nouveau pour revenir à l'image télévisée.

## Sélection des chaînes

Appuyez sur ces touches pour sélectionner les chaînes.

Pour des numéros de chaînes à deux chiffres (23 par exemple), appuyez d'abord sur -/-- et ensuite sur les touches 2 et 3. Si vous vous trompez en introduisant le premier chiffre, introduisez cependant le deuxième chiffre (de 0 à 9) et répétez ensuite l'opération.

## Sélection du réglage du son

Appuyez de façon répétée sur cette touche pour changer de Réglage du son.

## Sélection du mode d'image

Appuyez de façon répétée sur cette touche pour changer de mode d'image.

## Réglage du volume

Appuyez sur cette touche pour régler le volume du téléviseur.

**i** Outre les fonctions de télévision, toutes les touches de couleur sont aussi utilisées pour les opérations du télétexte. Pour tout renseignement complémentaire, consultez le chapitre "Télétexte" de ce mode d'emploi.

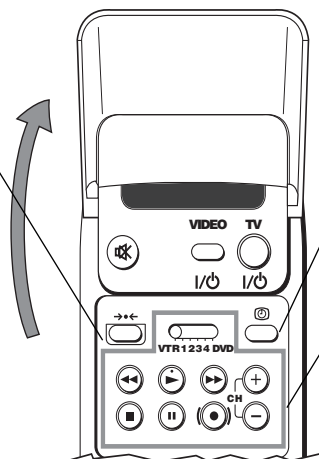

## Voir l'heure

Appuyez sur cette touche pour activer ou désactiver l'horloge (celle-ci ne fonctionne que lorsqu'il y a transmission de télétexte).

## Utilisation du magnétoscope

Pour plus amples détails, reportez-vous au chapitre "Télécommande d'autres appareils Sony".

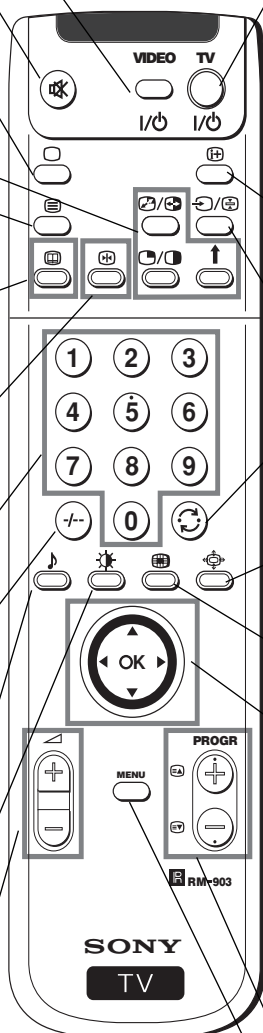

## Eteindre temporairement le rétroprojecteur

Appuyez sur cette touche pour éteindre temporairement le rétroprojecteur (le voyant de mise en veille s'éclairera en rouge). Appuyez à nouveau pour allumer le rétroprojecteur à partir du mode veille (standby).

**⚠** Si on n'appuie ni sur une touche du rétroprojecteur, ni sur une touche de la télécommande, le rétroprojecteur passera automatiquement en veille (standby) au bout de 15 à 30 minutes s'il ne détecte aucun signal d'antenne.

## Visualisation de l'information sur l'écran

Appuyez sur cette touche pour présenter toutes les informations sur l'écran. Appuyez à nouveau pour les faire disparaître.

## Sélection de la source d'entrée

Appuyez plusieurs fois sur cette touche jusqu'à ce que le symbole de la source d'entrée recherchée apparaisse sur l'écran.

## Retour à la dernière chaîne sélectionnée

Appuyez sur cette touche pour revenir à la dernière chaîne sélectionnée (la chaîne précédente doit avoir été précédemment visionnée pendant 5 secondes au moins).

## Sélection du format de l'écran

Appuyez plusieurs fois sur cette touche pour changer du format de l'écran. Consultez le chapitre "Modification du format de l'écran".

## Image Multiple (Multi PIP)

Appuyez sur cette touche pour activer le mode Multi PIP. Appuyez à nouveau pour le quitter.

## Utilisation du sélecteur (Joystick) pour sélectionner le menu

- Lorsque le MENU est activé :
  - ▲ Monter d'un niveau
  - ▼ Descendre d'un niveau
  - ◀ Aller au menu ou à la sélection précédente
  - ▶ Aller au menu ou à la sélection suivante
  - OK Confirmer la sélection
- Lorsque le MENU n'est pas activé :
  - ◀ Passe directement au dernier menu sélectionné.
  - OK Présente une liste générale des chaînes. Si le service NextView est disponible, le titre de l'émission en cours apparaît à côté du nom de la chaîne.

## Sélection des chaînes

Appuyez sur cette touche pour sélectionner les chaînes.

## Activation du Système des Menus

Appuyez sur cette touche pour que le menu apparaisse sur l'écran. Appuyez à nouveau sur cette touche pour le désactiver et voir l'écran de télévision normal.

## Installation

# Insertion des piles dans la télécommande

- ⚠ Vérifiez que les piles sont correctement placées!  
Respectez l'environnement. Déposez les piles usagées dans les conteneurs prévus à cet effet.

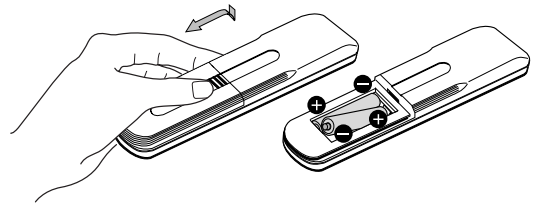

# Branchement de l'antenne et du magnétoscope

- ⓘ Les câbles de connexion ne sont pas fournis.

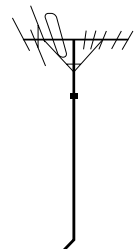
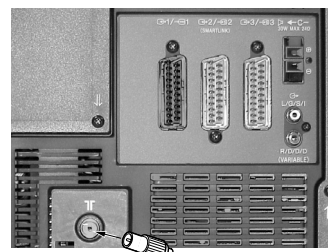

ou

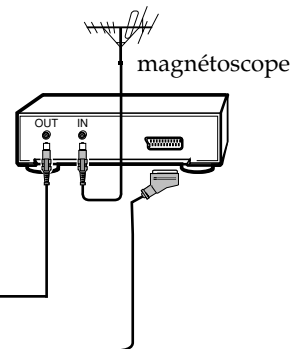
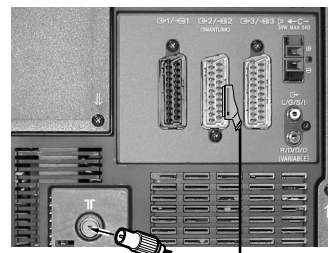

- ⓘ Le connecteur Péritel est en option.  
Si vous l'utilisez, cette connexion optionnelle peut améliorer la qualité de l'image et du son lorsque vous utilisez le magnétoscope.
- ⚠ Si vous n'utilisez pas le connecteur Péritel, après avoir mémorisé automatiquement l'appareil, vous devrez mémoriser manuellement le canal du signal vidéo. Pour ce faire, consultez le chapitre "Mémorisation manuelle des chaînes". Consultez aussi le mode d'emploi de votre magnétoscope pour voir comment obtenir le canal du signal vidéo.

# Fixation de l'appareil

- ⓘ Par sécurité, une fois installé, nous vous conseillons de fixer en plus l'appareil à un mur, etc... à l'aide des supports fournis.

## 1 Montez les deux supports fournis avec les vis sur la partie supérieure arrière de l'appareil.

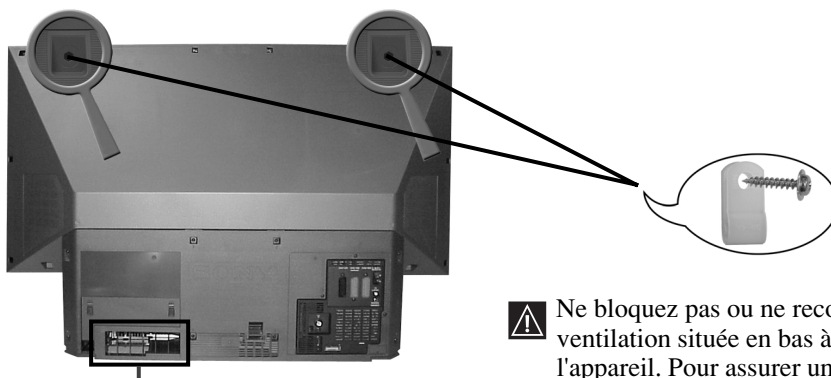

- ⚠ Ne bloquez pas ou ne recouvrez pas la rainure de ventilation située en bas à gauche sur la partie arrière de l'appareil. Pour assurer une bonne ventilation, laissez au moins une distance de 10 cm. entre le mur et l'appareil.

## 2 Faites passer une corde résistance ou une chaîne dans chacun des supports montés à l'étape 1 que vous fixez ensuite à un mur, à une colonne, etc.



# Mise sous tension de l'appareil et mémorisation automatique

**i** La première fois que vous allumerez l'appareil, des séquences de menus apparaîtront sur l'écran. Elles vous permettront de 1) sélectionner la langue des écrans de menu, 2) sélectionner le pays dans lequel vous désirez utiliser l'appareil, 3) chercher et mémoriser automatiquement tous les canaux disponibles (émetteurs TV) et 4) changer l'ordre dans lequel les canaux (émetteurs TV) apparaissent sur l'écran. Cependant si, au bout d'un certain temps, vous devez à nouveau changer la langue des menus, le pays, reprendre la mémorisation automatique (en cas de déménagement par ex.) ou modifier l'ordre des canaux, vous pouvez le faire en sélectionnant le menu approprié de  (Réglage).



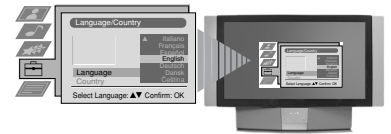

**1** Connectez l'interrupteur de l'appareil à la prise de courant (220-240V AC, 50 Hz). Appuyez sur l'interrupteur marche/arrêt  de la partie frontale de l'appareil pour l'allumer. La première fois que vous appuyez sur cette touche, le menu **Language /Country** (Langue/Pays) apparaîtra automatiquement sur l'écran.

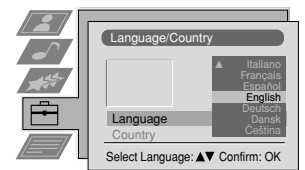

**2** Orientez le sélecteur de la télécommande vers  ou  pour sélectionner la langue et appuyez ensuite sur la touche **OK** pour confirmer votre choix. A partir de ce moment, tous les menus apparaîtront dans la langue que vous avez choisie.



**3** Orientez le sélecteur vers  ou  pour sélectionner le pays dans lequel vous désirez utiliser l'appareil et appuyez ensuite sur la touche **OK** pour confirmer votre choix.

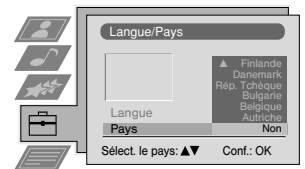

**i** Pendant la mémorisation automatique des chaînes, le menu peut disparaître de l'écran momentanément. Ceci est normal et n'entrave en rien la mémorisation automatique des chaînes.

**i** Sélectionnez "Non" au lieu d'un pays si vous ne désirez pas que les canaux (émetteurs TV) soient mémorisés dans un ordre déterminé en usine qui commence par le numéro de chaîne 1.

**4** Le menu de mémorisation automatique apparaît sur l'écran dans la langue que vous avez sélectionnée. Appuyez sur la touche **OK** pour sélectionner **Oui**.

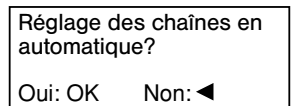

**5** Un nouveau menu apparaît automatiquement sur l'écran et vous demande de vérifier que l'antenne est connectée. Vérifiez que l'antenne est bien connectée et appuyez ensuite sur la touche **OK** pour que commence la mémorisation automatique.

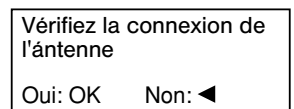

- i** La mémorisation automatique de l'appareil commence et mémorise automatiquement tous les canaux (émetteurs TV) disponibles.
- Si vous avez sélectionné "Non" sur le menu "Pays" et que vous procédez à nouveau à une mémorisation automatique après la première mise en marche, les émetteurs TV seront mémorisés à partir du numéro de chaîne de ce moment là.

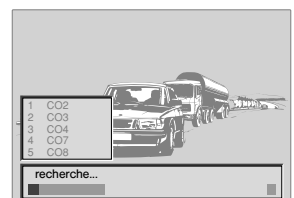

**⚠** Ce processus peut demander quelques minutes. Soyez patient et n'appuyez sur aucune touche tant que durera le processus de mémorisation. Sinon, le processus ne serait pas complet.

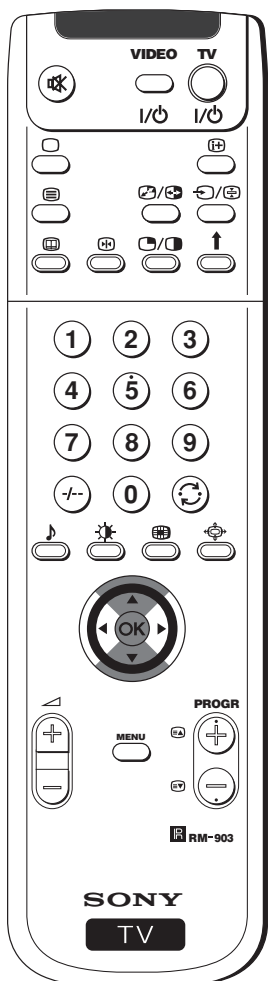

voir page suivante, SVP...

FR



**6** Après avoir réglé l'appareil et mémorisé toutes les chaînes (émetteurs TV), un nouveau menu Ordre des Chaînes apparaît automatiquement sur l'écran : il permet de changer l'ordre d'apparition des chaînes sur l'écran.

a) Si vous ne désirez pas changer l'ordre des chaînes, passez à l'étape 7.

b) Si vous désirez changer l'ordre des chaînes :

Le changement de l'emplacement d'une chaîne bouleversera l'ordre des chaînes suivantes. Il faut donc commencer cette réorganisation dans l'ordre croissant (ex: TF1 sur le numéro 1, France 2 sur le numéro 2, France 3 sur le numéro 3, etc...)

**1** Orientez le sélecteur de la télécommande vers ▼ ou ▲ pour sélectionner le numéro de la chaîne et le canal (émetteur TV) que vous désirez changer de place et orientez-le ensuite vers ►.

**2** Orientez le sélecteur vers ▼ ou ▲ pour sélectionner le nouveau numéro de chaîne sous lequel vous désirez mémoriser le canal (émetteur TV) sélectionné et appuyez ensuite sur **OK**.

Le canal sélectionné passe à son nouveau numéro de chaîne et les autres changent automatiquement.

**3** Reprenez à b1) et b2) si vous désirez réorganiser d'autres chaînes de télévision.

**7** Appuyez sur la touche **MENU** pour revenir à l'image télévisée.

*L'appareil est prêt à fonctionner.*

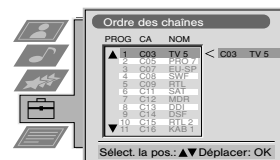
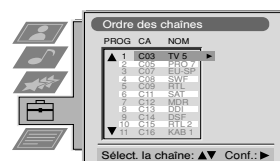



# Modification du format de l'écran

**i** Cette fonction permet de changer le type de format de l'image télévisée.



**1** Appuyez plusieurs fois sur la touche  de la télécommande pour sélectionner l'un des formats suivants :

- Large+ :** imitation de l'effet grand écran pour les émissions diffusées en 4:3.
- 4:3 :** image conventionnelle 4:3, affichage complet des informations.
- 14:9 :** compromis entre le format 4:3 et 16:9.
- Zoom :** effet grand écran pour les émissions diffusées en Cinémascope.
- Plein :** pour les émissions diffusées en 16:9.

En mode **Large+**, **Zoom** et **14:9**, la partie supérieure et inférieure de l'écran est tronquée. Appuyez sur  ou  pour régler la position de l'image sur l'écran (pour lire les sous-titres, par exemple).

**2** Appuyez sur la touche **OK** pour confirmer votre sélection.

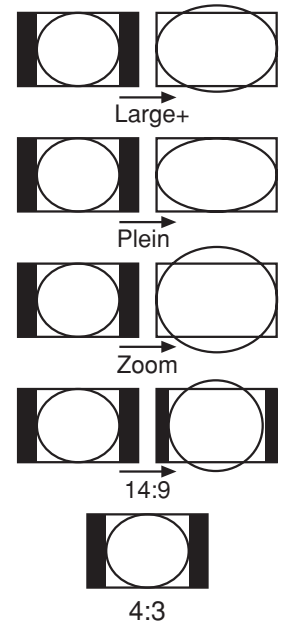







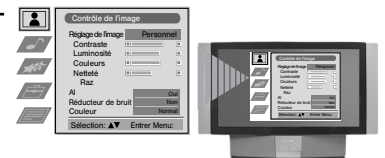

# Introduction au système des menus sur écran

**i** Cet appareil utilise un système de menus sur écran pour vous guider dans les diverses opérations que vous effectuez. Utilisez les touches suivantes de la télécommande pour passer d'un menu à l'autre.



**1** Appuyez sur la touche **MENU** pour présenter le premier niveau de menu sur écran.



- 2**
- Pour obtenir le menu ou l'option désiré, orientez le sélecteur vers  ou .
  - Pour entrer dans le menu ou l'option sélectionné, orientez-le vers .
  - Pour revenir au menu ou à l'option précédente, orientez-le vers .
  - Pour modifier les réglages de l'option sélectionnée, orientez-le vers // ou .
  - Pour confirmer et mémoriser votre sélection, appuyez sur **OK**.

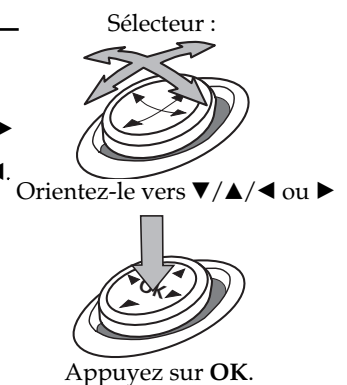

**3** Appuyez sur la touche **MENU** pour revenir à l'image télévisée.



# Guide rapide de déplacement à travers les menus

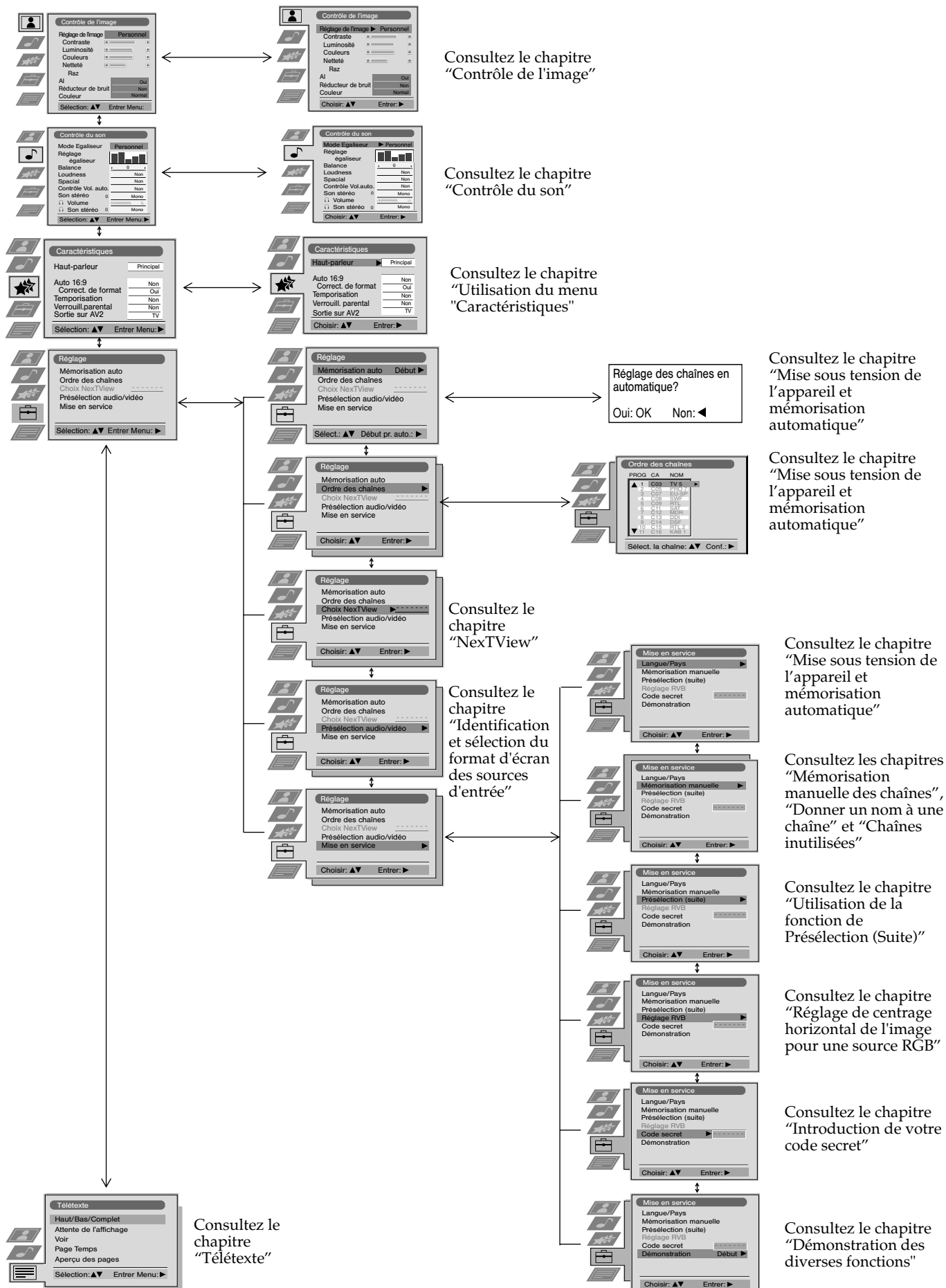



# Contrôle du son

**i** Bien que le son ait été réglé en usine, vous pouvez le modifier en fonction de vos préférences.



- 1 Appuyez sur la touche **MENU** de la télécommande pour faire apparaître le menu sur l'écran du téléviseur.
- 2 Orientez le sélecteur vers **▼** pour sélectionner le symbole **♪** et orientez-le ensuite vers **▶** pour entrer dans le menu **Contrôle du son**.
- 3 Orientez le sélecteur vers **▼** ou **▲** pour sélectionner le paramètre que vous désirez modifier et orientez-le ensuite vers **▶**.  
Le tableau ci-dessous vous indiquera l'effet produit sur chaque paramètre

**Mode égaliseur**    **▼ Personnel** (pour préférences individuelles)  
**Vocal**  
**Jazz**  
**Rock**  
**Pop**  
**▲ Sans eff.** (valeur fixe, ne peut être réglée)

**Réglage égaliseur\***

Orientez le sélecteur vers **▶** ou **◀** pour sélectionner la bande de fréquence que vous désirez modifier et orientez-le ensuite vers **▼** ou **▲** pour la régler. Ensuite appuyez sur la touche **OK** pour entrer ce nouveau réglage en mémoire.

- Balance**            ◀ Gauche ▶ Droite
- Loudness**        **▼ Non** : normale  
**▲ Oui** : pour programmes musicaux
- Spacial**           **▼ Non** : normale  
**▲ Oui** : pour des effets acoustiques spéciaux
- Contrôle Vol. auto.** **▼ Non** : le volume varie en fonction du signal émetteur  
**▲ Oui** : le volume des chaînes se maintient indépendamment du signal émetteur (par ex. lors des annonces publicitaires)
- Son stéréo**        • Emissions en stéréo :  
**▼ Mono**  
**▲ Stéréo**
- Emissions bilingues :  
**▼ Mono (pour le canal mono, s'il est disponible)**  
**A (pour le canal 1)**  
**▲ B (pour le canal 2)**

*Casque:*

**Volume**            ◀ Moins            ▶ Plus  
 Remarque: règle également le niveau de sortie variable des prises **E** à l'arrière de l'appareil).

- Son stéréo**        • Emissions en stéréo :  
**▼ Mono**  
**▲ Stéréo**
- Emissions bilingues :  
**▼ Mono (pour le canal mono, s'il est disponible)**  
**A (pour le canal 1)**  
**B (pour le canal 2)**  
**▲ PAP** (uniquement lorsque PAP est activé)

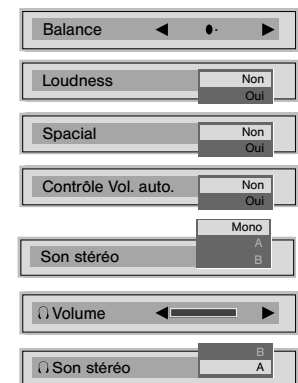
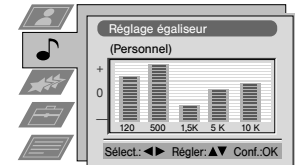
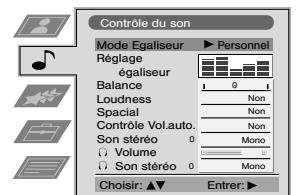
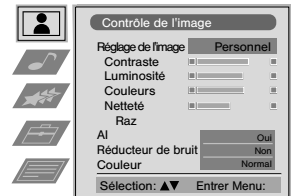

\* Ne peut être entré en mémoire de façon permanente que si Personnel a été déterminé en Mode égaliseur. Les autres modes (Vocal, Jazz, Rock ou Pop) ne sont entrés en mémoire que jusqu'au prochain changement de mode de l'égaliseur.

voir page suivante, SVP...

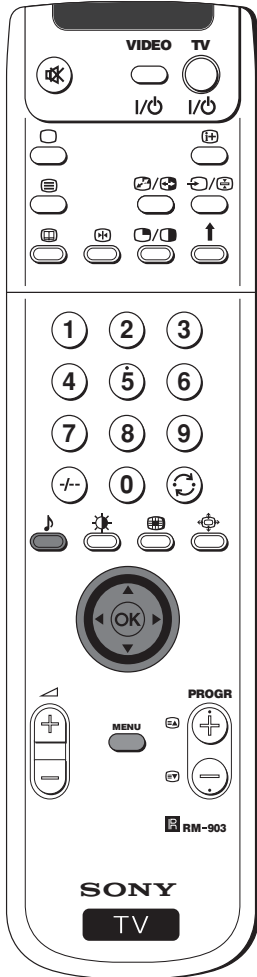

**4** Orientez les sélecteur vers ▼, ▲, ◀ ou ▶ pour modifier le réglage du paramètre sélectionné et appuyez ensuite sur la touche **OK** pour entrer le nouveau réglage en mémoire.

**5** Reprenez à 3 et 4 pour modifier d'autres réglages.

**6** Appuyez sur la touche **MENU** pour revenir à l'image télévisée.

## Changement rapide du réglage du son

**i** Le réglage du son peut être rapidement modifié sans devoir passer par le menu de Contrôle du son.

**1** Appuyez à plusieurs reprises sur la touche **♪** de la télécommande pour accéder directement à (**Personnel**, **Vocal**, **Jazz**, **Rock**, **Pop** ou **Sans eff.**) et sélectionnez le réglage du son que vous désirez.

**2** Appuyez sur la touche **OK** pour revenir à l'image télévisée.

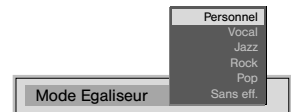

# Utilisation du menu "Caractéristiques"

- i** Ce menu permet de :
- Sélectionner votre mode d'écoute : directement à partir de l'appareil ou par un amplificateur externe.
  - Régler automatiquement le format de l'image.
  - Sélectionner un laps de temps après lequel l'appareil passera automatiquement en mode veille (standby).
  - Bloquer les touches de l'appareil, de sorte qu'il ne soit possible de le faire fonctionner qu'en utilisant les touches de la télécommande
  - Sélectionner la source de sortie du connecteur PériTel  $\text{G} \rightarrow 2 / \text{S} \rightarrow 2$  (SMARTLINK). Ainsi, vous pourrez enregistrer par cette prise lorsque vous regardez une émission provenant d'une autre source (si votre magnétoscope dispose du Smartlink, ce procédé n'est plus nécessaire).



- Appuyez sur la touche **MENU** de la télécommande pour que le menu s'affiche sur l'écran.
- Orientez le sélecteur de la télécommande vers **▼** pour sélectionner le symbole **★** et orientez-le ensuite vers **▶** pour entrer dans le menu **Caractéristiques**.
- Orientez le sélecteur vers **▼** ou **▲** pour sélectionner l'option de menu désirée et orientez-le ensuite vers **▶**. (le tableau ci-dessous vous indiquera l'effet produit sur les paramètres par chacune des options).
- Orientez le sélecteur vers **▼** ou **▲** pour modifier le réglage de l'option sélectionnée et appuyez ensuite sur la touche **OK** pour l'entrer en mémoire.
- Appuyez sur la touche **MENU** pour revenir à l'image télévisée.

Caractéristiques	Effet/Opération
<b>Haut-parleur</b>	<ul style="list-style-type: none"> <li>▼ <b>Principal</b> (son de l'appareil)</li> <li>▲ <b>Central</b> (son d'un amplificateur externe)</li> </ul>
<b>Auto 16:9</b> (uniquement pour le signal d'antenne)	<ul style="list-style-type: none"> <li>▼ <b>Non</b> : La taille des images ne sera pas ajustée automatiquement.</li> <li><b>Normal</b> : La taille des images sera ajustée automatiquement d'après les informations transmises par les chaînes télévisées.</li> <li>▲ <b>Complet</b> : Le téléviseur ajuste automatiquement la taille de l'image pour éliminer des bandes noires sur l'image télévisée, comme on le voit au chapitre "Modification du format de l'écran". Remarque: Le réglage "complet" peut entraîner des changements de taille au cours d'une même émission.</li> </ul>
<b>Correc. de format</b> (uniquement si Auto 16:9 est sur Normal ou Complet)	<ul style="list-style-type: none"> <li>▼ <b>Non</b> : 4:3/14:9 est sélectionné.</li> <li>▲ <b>Oui</b> : sélection automatique du mode Large+ pour les programmes diffusés en 4:3/14:9.</li> </ul>
<b>Temporisation.</b>	<ul style="list-style-type: none"> <li>▲ <b>Non</b></li> <li><b>10 min.</b></li> <li><b>20 min.</b></li> <li>...</li> <li>▼ <b>90 min.</b></li> </ul> <p><b>i</b> Une minute avant que l'appareil ne passe en mode veille (standby), le temps restant sera automatiquement affiché sur l'écran.</p> <ul style="list-style-type: none"> <li>• Pendant que vous regardez l'appareil, appuyez sur la touche <b>⏸</b> pour voir le temps qui reste avant le passage en mode veille.</li> <li>• Pour allumer à nouveau la l'appareil à partir du mode veille, appuyez sur la touche <b>TV I/⏻</b> de la télécommande.</li> </ul>
<b>Verrouill. parental</b>	<ul style="list-style-type: none"> <li>▼ <b>Non</b> (mode normal)</li> <li>▲ <b>Oui</b> (les touches de l'appareil ne fonctionnent pas, l'appareil ne fonctionnera que par la télécommande)</li> </ul>
<b>Sortie sur AV2</b>	<ul style="list-style-type: none"> <li>▼ <b>TV</b> (signal audio/vidéo de l'antenne)</li> <li><b>AV1</b> (signal audio/vidéo du connecteur PériTel <math>\text{G} \rightarrow 1 / \text{S} \rightarrow 1</math>).</li> <li><b>AV2</b> (signal audio/vidéo du connecteur PériTel <math>\text{G} \rightarrow 2 / \text{S} \rightarrow 2</math> (SMARTLINK).</li> <li><b>AV3</b> (signal audio/vidéo du connecteur PériTel <math>\text{G} \rightarrow 3 / \text{S} \rightarrow 3</math>).</li> <li>▲ <b>AV4</b> (signal audio/vidéo du connecteur <math>\text{S} \rightarrow 4</math> situé à l'avant de l'appareil).</li> </ul>

**⚠** Au cas où un décodeur serait connecté, rappelez-vous de sélectionner à nouveau la Sortie sur AV2 sur "TV" pour un décodage correct.

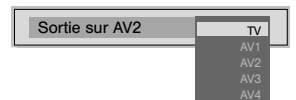
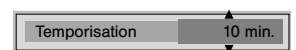
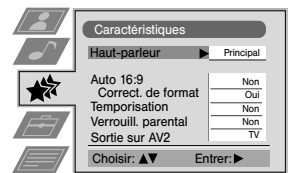
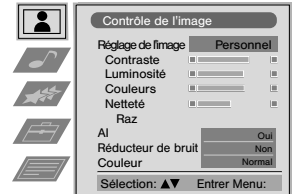

# Mémorisation manuelle des chaînes

**i** Utilisez cette fonction pour régler les canaux (émetteurs TV) les uns après les autres et dans l'ordre de chaîne que vous désirez, encore une entrée vidéo.

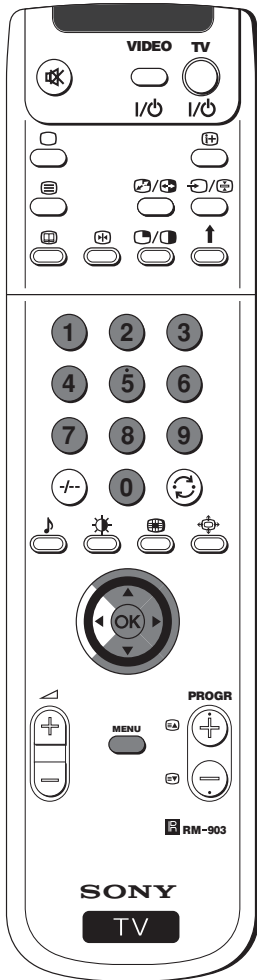

- 1** Appuyez sur la touche **MENU** de la télécommande pour que le menu s'inscrive sur l'écran.
- 2** Orientez le sélecteur de la télécommande vers **▼** pour sélectionner le symbole et orientez-le ensuite vers **▶** pour entrer dans le menu **Réglage**.
- 3** Orientez le sélecteur vers **▼** ou **▲** pour sélectionner **Mise en service** et orientez-le ensuite vers **▶**.
- 4** Orientez le sélecteur vers **▼** ou **▲** pour sélectionner **Mémorisation manuelle** et orientez-le ensuite vers **▶**.
- 5** Orientez le sélecteur vers **▼** ou **▲** pour sélectionner le n° de chaîne sur lequel vous désirez mémoriser un émetteur de télévision ou le canal de vidéo (pour le canal de vidéo, nous vous conseillons de sélectionner la chaîne n° "0"). Orientez 2 fois le sélecteur vers **▶** pour mettre en relief la colonne **SYS**.
- 6** Orientez le sélecteur vers **▼** ou **▲** pour sélectionner la norme d'émission de télévision ou celle du canal de magnétoscope (**B/G** pour l'Europe Occidentale, **L** pour la France, **I** pour la Grande-Bretagne ou **D/K** pour l'Europe de l'Est) ou une source d'entrée externe (**EXT**). Ensuite, orientez le sélecteur vers **▶** pour mettre en relief la colonne **CA**.
- 7** Orientez le sélecteur vers **▼** ou **▲** pour sélectionner le type de canal, "**C**" pour les chaînes hertziennes (pour émetteurs TV ou le canal de vidéo), "**S**" pour les chaînes câblées ou "**F**" pour les entrées de fréquence directe. Ensuite, orientez le sélecteur vers **▶**.
- 8**
  - a) Si vous connaissez le numéro du canal de l'émetteur de télévision, du signal du canal vidéo ou de la fréquence, appuyez sur les touches numériques pour introduire directement le numéro. Puis appuyez sur **OK** pour les entrer en mémoire.
  - b) Si vous ne connaissez pas le numéro du canal, orientez le sélecteur vers **▼** pour sélectionner **RECH.** et l'appareil commencera à effectuer une recherche automatique du canal d'émetteur TV suivant ou le canal du signal vidéo. Si ce n'est pas celui que vous désirez entrer en mémoire, orientez le sélecteur vers **▼** pour chercher un autre canal. Lorsque vous trouverez le canal que vous désirez entrer en mémoire, appuyez sur **OK**.
 

**i** Pendant la mémorisation manuelle des chaînes par la fonction recherche "RECH.", le menu peut disparaître de l'écran momentanément. Ceci est normal et n'entrave en rien la mémorisation manuelle des chaînes.
  - c) Pour des sources d'entrée externes (**EXT**), orientez le sélecteur vers **▼** pour sélectionner la source d'entrée sur laquelle l'équipement est connecté (**AV1**, **AV2**, **AV3** ou **AV4**). Puis appuyez sur la touche **OK** pour l'entrer en mémoire.
- 9** Reprenez de 4 à 8 a), b) ou c) pour régler d'autres canaux et les mémoriser.
- 10** Appuyez sur la touche **MENU** pour revenir à l'image télévisée.

L'appareil est prêt à fonctionner.

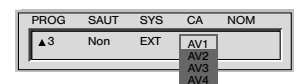
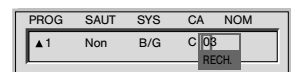
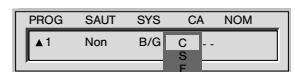
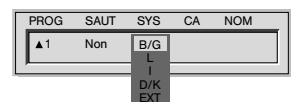
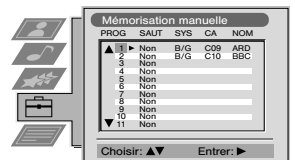
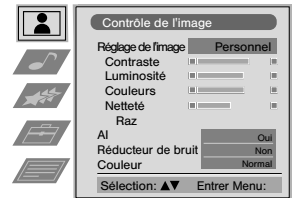

FR

# Donner un nom à une chaîne

**1** Normalement, les noms des canaux (émetteurs TV) sont automatiquement obtenus par le télétexte s'il est disponible. Cependant, on peut aussi assigner un nom à cinq caractères maximum (lettres ou chiffres) à une chaîne ou à un signal d'entrée vidéo. Il sera ainsi plus facile d'identifier une chaîne (émetteur TV) ou un signal d'entrée vidéo qui s'inscrit sur l'écran.



- 1** Appuyez sur la touche **MENU** de la télécommande pour que le menu s'inscrive sur l'écran.
- 2** Orientez le sélecteur vers ▼ pour sélectionner le symbole  et orientez-le ensuite vers ► pour entrer dans le menu **Réglage**.
- 3** Orientez le sélecteur vers ▼ ou ▲ pour sélectionner **Mise en service** et orientez-le ensuite vers ►.
- 4** Orientez le sélecteur vers ▼ ou ▲ pour sélectionner **Mémorisation manuelle** et orientez-le ensuite vers ►.
- 5** Orientez le sélecteur vers ▼ ou ▲ pour sélectionner le numéro de chaîne avec le canal auquel vous voulez donner un nom.
- 6** Orientez plusieurs fois le sélecteur vers ► jusqu'à ce que ressorte le premier élément de la colonne **NOM**.
- 7** Orientez le sélecteur vers ▼ ou ▲ pour sélectionner une lettre, un numéro, "+" ou un espace en blanc et orientez-le ensuite vers ► pour confirmer ce caractère. Sélectionnez les quatre autres caractères de la même façon.
- 8** Lorsque vous aurez sélectionné tous les caractères, appuyez sur la touche **OK**.
- 9** Reprenez de 5 à 8 si vous désirez donner un nom à d'autres chaînes.
- 10** Appuyez sur la touche **MENU** pour revenir à l'image télévisée.

 Lorsque vous sélectionnez un canal ayant un nom, il s'inscrit sur l'écran pendant quelques secondes.

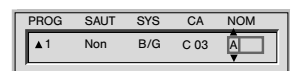
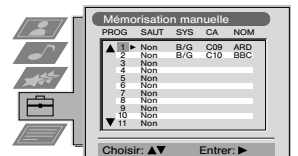
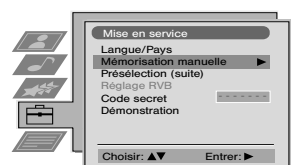
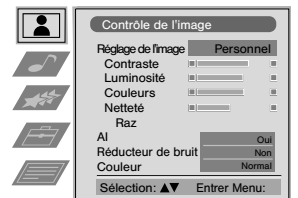

# Chaînes inutilisées

**i** Vous pouvez programmer cet appareil pour qu'il ignore les numéros de chaînes que vous ne désirez pas utiliser lorsque la sélection sera effectuée au moyen des touches PROGR +/- . Si vous désirez plus tard récupérer le n° des chaînes omises, procédez comme indiqué ci-dessous, mais en choisissant Non au lieu de Oui à l'étape numéro 6.



**1** Appuyez sur la touche **MENU** de la télécommande pour que le menu s'inscrive sur l'écran.

**2** Orientez le sélecteur vers **▼** pour sélectionner le symbole  et orientez-le ensuite vers **▶** pour entrer dans le menu **Réglage**.

**3** Orientez le sélecteur vers **▼** ou **▲** pour sélectionner **Mise en service** et orientez-le ensuite vers **▶**.

**4** Orientez le sélecteur vers **▼** ou **▲** pour sélectionner **Mémorisation manuelle** et orientez-le ensuite vers **▶**.

**5** Orientez le sélecteur vers **▼** ou **▲** pour sélectionner le numéro de chaîne que vous désirez omettre et orientez-le ensuite vers **▶** pour accéder à la colonne **SAUT**.

**6** Orientez le sélecteur vers **▼** pour sélectionner **Oui** et appuyez ensuite sur la touche **OK** pour le mémoriser.

**7** Reprenez 5 et 6 pour mettre d'autres numéros de chaînes hors service.

**8** Appuyez sur la touche **MENU** pour revenir à l'image télévisée.

 *En sélectionnant une chaîne (émetteur TV) au moyen de la touche PROGR +/-, celle-ci ne sera pas visible sur l'écran. Cependant cette chaîne peut être sélectionnée en tapant son numéro sur les touches numériques.*

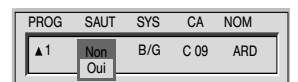
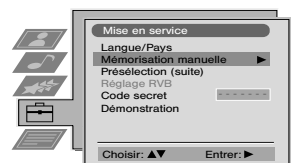
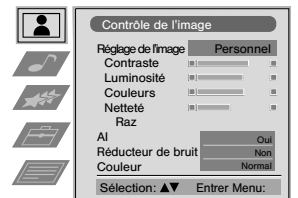

FR



# Utilisation de la fonction "Préselection (Suite)"

- 1** Cette fonction permet:
- a) D'atténuer individuellement l'intensité d'un signal émetteur lorsque le signal de l'antenne locale est très intense (apparition de rayures sur l'image).
  - b) De régler individuellement le volume de chaque canal.
  - c) Même lorsque la fonction de réglage fin automatique (AFT) est toujours activée, il est cependant possible, si vous observez une distorsion de l'image, de procéder manuellement à un réglage fin pour améliorer la réception de l'image.
  - d) Régler la sortie AV pour les numéros de chaînes aux signaux codés comme par ex. Celui d'un décodeur de télévision à carte. De cette façon, un magnétoscope connecté à l'appareil enregistrera le signal décodé.



- 1** Appuyez sur la touche **MENU** de la télécommande pour que le menu s'inscrive sur l'écran.
- 2** Orientez le sélecteur vers **▼** pour sélectionner le symbole et orientez-le ensuite vers **▶** pour entrer dans le menu **Réglage**.
- 3** Orientez le sélecteur vers **▼** ou **▲** pour sélectionner **Mise en service** et orientez-le ensuite vers **▶**.
- 4** Orientez le sélecteur vers **▼** ou **▲** pour sélectionner **Présélection (suite)** et orientez-le ensuite vers **▶**.
- 5** Orientez le sélecteur vers **▼** ou **▲** pour sélectionner le numéro de chaîne correspondant et orientez-le plusieurs fois vers **▶** pour sélectionner:
  - a) **ATT** (Atténuateur RF)
  - b) **VOL** (contrôle volume individuel)
  - c) **AFT** (Réglage fin automatique)
  - d) **DECODEUR**
 Le paramètre sélectionné change de couleur.

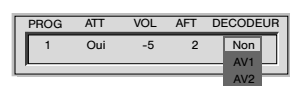
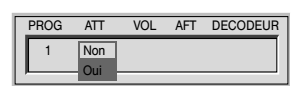
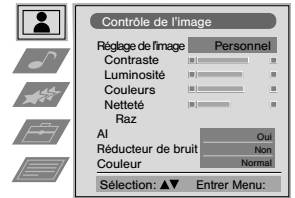

- 6**
  - a) **ATT**  
Orientez le sélecteur vers **▼** pour sélectionner **Oui** et appuyez ensuite sur la touche **OK**. Reprenez les étapes 5 et 6 a) pour atténuer d'autres chaînes.
  - b) **VOL**  
Orientez le sélecteur vers **▼** ou **▲** pour régler l'intensité de volume de la chaîne entre -7 et +7 et appuyez ensuite sur la touche **OK**. Reprenez les étapes 5 et 6 b) pour régler l'intensité du volume d'autres chaînes.
  - c) **AFT**  
Orientez le sélecteur vers **▼** ou **▲** pour régler le niveau de la fréquence de la chaîne entre -15 et +15 et appuyez ensuite sur la touche **OK**. Reprenez les étapes 5 et 6 c) pour réaliser le réglage fin d'autres chaînes.
  - d) **DECODEUR**  
Orientez le sélecteur vers **▼** ou **▲** pour sélectionner **AV1** (pour un décodeur connecté au connecteur Péritel 1/2) ou **AV2** (pour un décodeur connecté au connecteur Péritel 2/2 (SMARTLINK)) et appuyez ensuite sur la touche **OK**. Reprenez les étapes 5 et 6 d) pour sélectionner la sortie AV1 ou AV2 sur d'autres numéros de chaînes.

**Remarque:** cette fonction ne s'applique que dans le cas de la connexion d'un magnétoscope Smartlink sur la prise Péritel AV2. Pour une meilleure commodité d'utilisation nous vous conseillons de connecter votre décodeur sur la prise Péritel prévue à cet effet sur le magnétoscope.

- 7** Appuyez sur la touche **MENU** pour revenir à l'image télévisée.

L'appareil est prêt à fonctionner.

# Introduction de votre Code secret

**i** Vous pouvez donner à l'appareil un code de sécurité de onze caractères maximum (lettres ou chiffres). Ceci en facilitera la récupération en cas de vol.

**A** Ce code ne peut être introduit qu'une seule fois!  
Assurez-vous que vous l'avez noté (par ex. sur ce mode d'emploi) pour ne pas l'oublier!



**1** Appuyez sur la touche **MENU** de la télécommande pour que le menu s'inscrive sur l'écran.

**2** Orientez le sélecteur vers **▼** pour sélectionner le symbole  et orientez-le ensuite vers **▶** pour entrer dans le menu **Réglage**.

**3** Orientez le sélecteur vers **▼** ou **▲** pour sélectionner **Mise en service** et orientez-le ensuite vers **▶**.

**4** Orientez le sélecteur vers **▼** ou **▲** pour sélectionner **Code secret** et orientez-le ensuite vers **▶**.

**5** Orientez le sélecteur vers **▼** ou **▲** pour sélectionner une lettre, un chiffre, "+" ou un espace en blanc et orientez-le ensuite vers **▶** pour confirmer ce caractère. Sélectionnez les autres dix caractères de la même façon.

**6** Lorsque vous aurez sélectionné tous les caractères, appuyez sur la touche **OK**. Un nouveau menu s'inscrira automatiquement sur l'écran et vous demandera si vous êtes certain de vouloir entrer en mémoire le code introduit.

**7 a)** Si vous ne désirez pas entrer ce code en mémoire, orientez le sélecteur vers **◀** et reprenez les étapes de 4 à 6 pour introduire un nouveau code.

**b)** Si c'est bien le code que vous désirez conserver, appuyez sur la touche **OK**.

**A** Rappelez-vous que le code ne peut être introduit qu'une seule fois.

**8** Appuyez sur la touche **MENU** pour revenir à l'image télévisée.

 Lorsque vous entrez dans le menu "Mise en service", dans l'option Code secret le code que vous aurez introduit apparaîtra toujours et vous ne pourrez jamais plus entrer dans cette option.

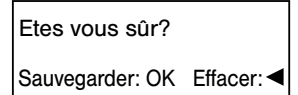
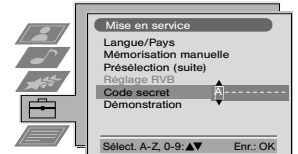
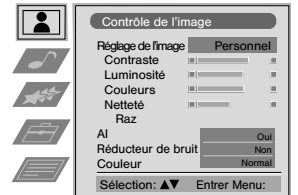

FR

# Démonstration des diverses fonctions

**i** Cette fonction offre une perspective globale de certaines des fonctions de l'appareil.

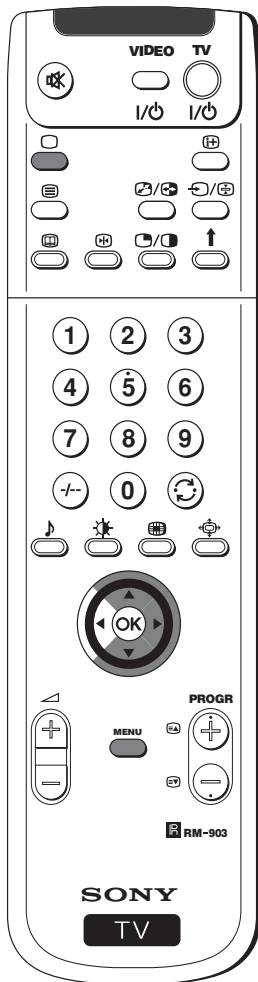

**1** Appuyez sur la touche MENU de la télécommande pour que le menu s'inscrive sur l'écran.

**2** Orientez le sélecteur vers ▼ pour sélectionner le symbole  et orientez-le ensuite vers ► pour entrer dans le menu Réglage.

**3** Orientez le sélecteur vers ▼ ou ▲ pour sélectionner Mise en service et orientez-le ensuite vers ►.

**4** Orientez le sélecteur vers ▼ ou ▲ pour sélectionner Démonstration et orientez-le ensuite vers ► pour que la démonstration commence.

 Sur l'écran commence à s'inscrire une séquence présentant la majorité des fonctions dont dispose l'appareil.

**Nota:**

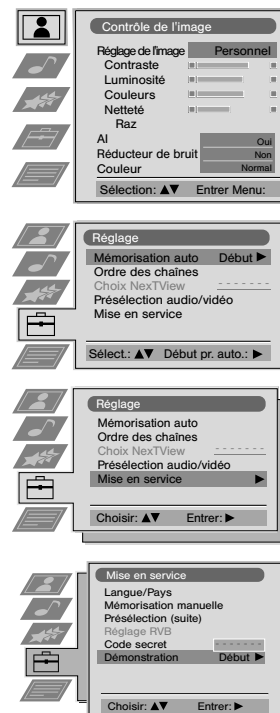

Appuyez sur la touche  de la télécommande pour arrêter la démonstration et revenir à l'image télévisée.



# Réglage de centrage horizontal de l'image pour une source RGB

**i** En connectant une source de signaux RVB, telle qu'un lecteur de DVD au connecteur Péritel  1/ , il se peut qu'il soit nécessaire de régler le centrage horizontal de l'image.



**1** Appuyez plusieurs fois sur la touche  de la télécommande jusqu'à ce que le symbole  1 s'inscrive sur l'écran.



**2** Appuyez sur la touche **MENU** de la télécommande pour que le menu s'inscrive sur l'écran.

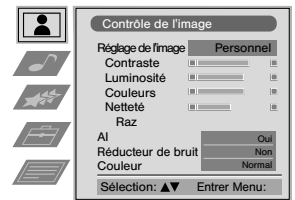

**3** Orientez le sélecteur vers **▼** pour sélectionner le symbole  et orientez-le ensuite vers **▶** pour entrer dans le menu **Réglage**.



**4** Orientez le sélecteur vers **▼** ou **▲** pour sélectionner **Mise en service** et orientez-le ensuite vers **▶**.



**5** Orientez le sélecteur vers **▼** ou **▲** pour sélectionner **Réglage RVB** et orientez-le ensuite vers **▶**.

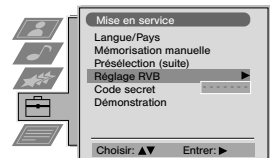

**6** Orientez le sélecteur vers **▶** pour sélectionner **Centrage Horizontal** et orientez-le ensuite vers **▼** ou **▲** pour régler le centrage de l'image entre -10 et +10. Appuyez sur la touche **OK** pour le rentrer en mémoire.

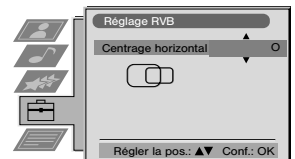

**7** Appuyez sur la touche **MENU** pour revenir à l'image télévisée.

FR

# Identification et sélection du format d'écran des sources d'entrée

**1** Cette fonction permet de sélectionner le type de format d'image de l'équipement optionnel connecté à cet appareil et de donner à cette entrée un nom de cinq caractères maximum (lettres ou chiffres).



**1** Appuyez sur la touche **MENU** de la télécommande pour que le menu s'inscrive sur l'écran.

**2** Orientez le sélecteur vers **▼** pour sélectionner le symbole  et orientez-le ensuite vers **►** pour entrer dans le menu **Réglage**.

**3** Orientez le sélecteur vers **▼** ou **▲** pour sélectionner **Présélection audio/vidéo** et orientez-le ensuite vers **►**.

**4** Orientez le curseur vers **▼** ou **▲** pour sélectionner le signal d'entrée, puis orientez-le ensuite vers **►**.

**5** Orientez le curseur vers **▼** ou **▲** pour effectuer la sélection:

**▼ Non :** La taille des images ne sera pas ajustée automatiquement.

**Normal :** La taille des images sera ajustée automatiquement d'après les informations transmises par les chaînes télévisées.

**▲ Complet :** Le téléviseur ajuste automatiquement la taille de l'image pour éliminer des bandes noires sur l'image télévisée, comme on le voit au chapitre "Modification du format de l'écran".

Remarque: Le réglage "Complet" peut entraîner des changements de taille au cours d'une même émission.

Puis orientez-le ensuite vers **►**.

**6** Lorsque le premier élément de la colonne **NOM** ressort, orientez le curseur vers **▼** ou **▲** pour sélectionner une lettre, un numéro, "+" ou un espace en blanc et orientez-le ensuite vers **►** pour confirmer ce caractère. Sélectionnez les quatre autres caractères de la même façon.

**7** Lorsque vous avez sélectionné tous les caractères, appuyez sur la touche **OK**.

**8** Reprenez de 4 à 7 si vous désirez sélectionner le format de l'image ou donner un nom à d'autres signaux d'entrée.

**9** Appuyez sur la touche **MENU** pour revenir à l'image télévisée



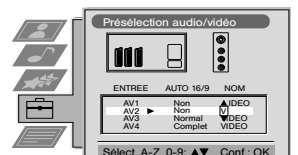
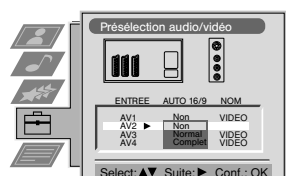
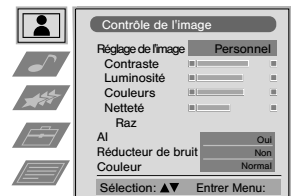



 Chaque fois que vous sélectionnez l'équipement du signal d'entrée auquel vous avez donné un nom, ce nom s'inscrira sur l'écran pendant quelques secondes.



# Images Multiples (Multi PIP)

**i** Cette fonction (Multi PIP, de l'anglais Multi Picture In Picture) présente une succession de 12 images statiques et une treizième en mouvement. On peut sélectionner la chaîne que l'on désire voir, soit en passant en mode écran total ou en mode "images multiples".



- 1** Appuyez sur la touche  de la télécommande pour sélectionner le mode "images multiples". Sur l'écran apparaissent 13 numéros de chaînes, dont celle que vous êtes en train de regarder, qui se trouve au centre.
- 2** Orientez le sélecteur vers , ,  ou  pour vous déplacer dans les 13 chaînes.
- 3** Appuyez sur la touche **OK** pour sélectionner la chaîne choisie. Elle se déplacera au centre.
- 4** Appuyez sur la touche  pour revenir à l'image télévisée.

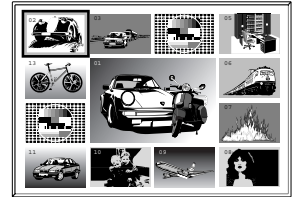

# 2 Images sur écran (PAP)





**i** Cette fonction (PAP, de l'anglais Picture And Picture) divise l'écran en deux pour permettre de voir deux chaînes à la fois (avec une image vidéo sur l'un d'eux, si on le désire). Le son de l'écran gauche sort des haut-parleurs de l'appareil et celui de l'écran droit peut être entendu avec un casque.



## Connexion et déconnexion du PAP

Appuyez sur la touche  de la télécommande pour voir les deux écrans en format 4:3, appuyez à nouveau pour quitter le mode PAP et revenir à un écran normal.

## Sélection de la source PAP

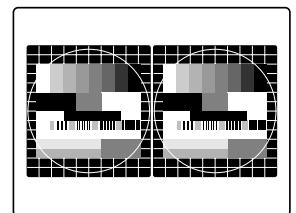

- 1** Pour modifier l'image de l'écran gauche :  
Lorsque vous vous trouvez en mode PAP, appuyez sur les touches numériques de la télécommande (pour sélectionner une chaîne de télévision) ou appuyez sur la touche  (pour sélectionner une entrée vidéo).
- 2** Pour modifier l'image de l'écran droit :  
Lorsque vous vous trouvez en mode PAP, appuyez sur la touche  de la télécommande. Lorsque le symbole  apparaîtra en bas de l'écran droit, appuyez sur les touches numériques (pour sélectionner une chaîne de télévision) ou appuyez sur la touche  (pour sélectionner une entrée vidéo).



## Changement d'écrans

Lorsque vous vous trouvez en mode PAP, il vous suffit d'appuyer sur la touche  de la télécommande pour intervertir les deux écrans.

## Agrandissement des écrans

Lorsque vous vous trouvez en mode PAP, orientez plusieurs fois le sélecteur vers  ou  pour modifier la taille des deux écrans.

## Sélection du son de l'écran droit

Lorsque vous vous trouvez en mode PAP, consultez le chapitre "Contrôle du son" de ce mode d'emploi et réglez "Son stéréo" en "PAP".

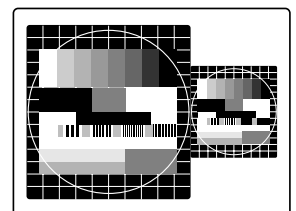

# Télétexte

**1** Le télétexte est un service d'information que diffuse la plupart des chaînes télévisées. La page du sommaire du service de télétexte (en général, la page 100) explique comment utiliser ce service.

**⚠** Vérifiez que vous utilisez une chaîne de télévision disposant d'un signal d'émission suffisamment fort pour éviter des erreurs de télétexte.



## Connexion et déconnexion du télétexte

- 1** Sélectionnez la chaîne TV qui diffuse le service de télétexte que vous désirez consulter.
- 2** Appuyez une fois sur la touche de la télécommande pour voir à la fois l'image télévisée et le télétexte. L'écran se divise en deux: à droite le programme TV et à gauche la page de télétexte.
  - 1** Vous trouvant alors à la fois en mode image TV et télétexte, appuyez sur la touche et appuyez ensuite sur les touches **PROGR +/-** pour modifier la chaîne de l'écran de télévision. Orientez le sélecteur vers **◀** ou **▶** pour modifier la dimension de l'écran de TV. Appuyez à nouveau sur la touche pour reprendre la réception normale de télétexte.
- 3** Appuyez deux fois sur la touche pour obtenir le télétexte seul.
- 4** Appuyez trois fois sur la touche pour superposer télétexte et image télévisée.
- 5** Appuyez une quatrième fois sur la touche ou appuyez sur la touche pour quitter le service de télétexte.

## Sélectionner une page de télétexte

A l'aide des touches numériques de la télécommande, introduisez les trois chiffres du numéro de page que vous désirez consulter. Si vous vous trompez, choisissez trois chiffres quelconques et recommencez ensuite à introduire le numéro de page correct.

## Autres fonctions du télétexte

### Sélection de la page précédente ou de la page suivante

Appuyez sur les touches (**PROG+**) ou (**PROG-**) de la télécommande pour sélectionner la page suivante ou la page précédente.

### Sélection des pages secondaires

Une page de télétexte peut comporter à son tour plusieurs pages secondaires. En ce cas, au bout de quelques secondes une information s'inscrit dans la partie inférieure de l'écran et précise le nombre de pages secondaires que comporte cette page. Orientez le sélecteur vers **▲** ou **▼** pour sélectionner la page secondaire qui vous intéresse.

### Arrêt sur une page Télétexte

Appuyez sur la touche pour figer une page et éviter qu'elle ne tourne. Appuyez à nouveau sur cette touche pour libérer le blocage.

### Voir le sommaire

Appuyez sur la touche pour visualiser la page du sommaire (en général, page 100).

### Fastext

(disponible uniquement si l'émetteur TV émet des signaux Fastext)

En Fastext, un menu de codes couleur s'affiche au bas de la page de télétexte. Appuyez sur la touche de couleur (rouge, verte, jaune ou bleue) de la télécommande pour accéder directement à la page correspondante.

### Capture d'une page

- 1** Appuyez sur les touches numériques de la télécommande pour sélectionner une page de télétexte comportant plusieurs numéros de page (par ex. la page du sommaire).
- 2** Appuyez sur la touche **OK**.
- 3** Orientez le sélecteur vers **▲** ou **▼** pour sélectionner le numéro de la page que vous désirez consulter et appuyez ensuite sur la touche **OK**. La page demandée apparaît sur l'écran au bout de quelques secondes.

voir page suivante, SVP...

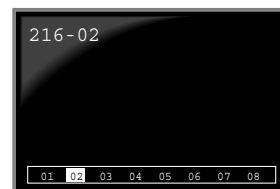
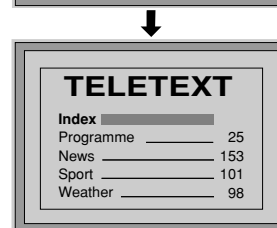
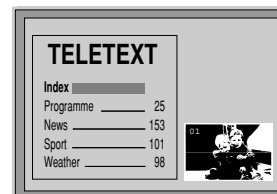



## Utilisation du menu du télétexte

- 1 Lorsque vous vous trouvez dans le service télétexte, appuyez sur la touche **MENU** de la télécommande pour voir le menu du télétexte s'inscrire sur l'écran.
- 2 Orientez le sélecteur vers **▲** ou **▼** pour sélectionner l'option recherchée et orientez-le ensuite vers **►** pour entrer dans cette option.
- 3 Pour que le menu du télétexte disparaisse de l'écran, appuyez sur la touche **MENU**.





## Haut / Bas / Complet

Cette option vous permet d'agrandir certaines parties de la page du télétexte. Orientez le sélecteur vers **▲** pour agrandir la moitié supérieure de l'écran ou appuyez sur **▼** pour agrandir la moitié inférieure. Appuyez sur la touche **OK** pour revenir à la taille normale de la page.

Haut: **▲** Bas: **▼** Complet: **OK**

## Attente de l'affichage

Après avoir sélectionné cette fonction, vous pouvez voir une chaîne de télévision pendant que vous attendez que s'affiche la page de télétexte sollicitée. Lorsque la page est disponible, le symbole  change de couleur. Pour voir la page, appuyez sur la touche .

## Voir

Certaines pages de télétexte contiennent une information cachée que l'on peut faire apparaître, comme par ex. la solution d'une devinette. Après avoir sélectionné cette option, l'information cachée s'inscrira sur l'écran.

## Page Temps

(suivant la disponibilité du service télétexte)

Vous pouvez consulter une page codée par temps, comme par ex. une Page Temps à une heure précise. Après avoir sélectionné cette option et que le menu secondaire "Page Temps" se soit inscrit sur l'écran:

- 1 Appuyez sur les touches numériques de la télécommande pour introduire les trois chiffres de la page recherchée.
- 2 Appuyez à nouveau sur les touches numériques pour introduire les quatre chiffres de l'heure recherchée.
- 3 Appuyez sur la touche **OK** pour entrer en mémoire l'heure établie. L'heure s'inscrit en haut et à gauche de l'écran. La page s'affichera sur l'écran à l'heure spécifiée.

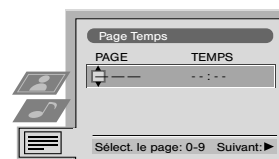

## Aperçu des pages

(suivant la disponibilité du service télétexte)

Dans ce menu secondaire, les pages de bloc et de groupe du TOP-Text sont organisées en deux colonnes de façon à ce que l'utilisateur puisse sélectionner sa page plus facilement. Pour chacune des pages de bloc de la première colonne apparaissent sur la seconde les pages de groupe correspondantes. Orientez le sélecteur vers **▲** ou **▼** pour sélectionner la page de bloc recherchée et orientez-le ensuite vers **►** pour entrer dans la colonne de pages du groupe. Orientez le sélecteur vers **▲** ou **▼** pour sélectionner la page de groupe recherché. Puis appuyez sur la touche **OK** pour voir cette page.



# NexTVView \*

\* (suivant la disponibilité du service)

- i** NexTVView est un guide électronique de programmes (EPG) qui contient une information concernant les programmes des divers émetteurs de télévision.
- Le fournisseur NexTVView est garant du contenu du guide. Le téléviseur gère la présentation, c'est à dire la structure des menus et la navigation si cette fonction n'est pas prise en charge par le fournisseur. Les diffuseurs n'utilisant pas toujours le même nom pour une chaîne, le nom de la chaîne qui apparaît dans le tableau NexTVView peut être différent. Veuillez à ce que le nom de la chaîne s'affiche comme indiqué dans le tableau NexTVView Voir le paragraphe "Donner un nom à une chaîne" en page 16 si des corrections sont nécessaires. Si les deux noms (NexTVView et Nom des chaînes) sont différents, les fonctions d'enregistrement programmé et autres fonctions relatives au NexTVView ne seront pas disponibles sur cette chaîne.
- Appuyez sur la touche OK pour obtenir le nom des chaînes.



## Sélection du NexTVView

**i** L'appareil sélectionne automatiquement le fournisseur de NexTVView qui supporte le plus de chaînes correspondantes avec votre mémorisation automatique des chaînes. Ce service est disponible 30 minutes après que le canal ait été réglé. Il vous est tout à fait possible de changer la chaîne supportant NexTVView si vous le désirez.

- 1 Appuyez sur la touche MENU de la télécommande pour que le menu s'inscrive sur l'écran.
- 2 Orientez le sélecteur vers ▲ ou ▼ pour sélectionner le symbole ☰ et orientez-le ensuite vers ► pour entrer dans le menu Réglage.
- 3 Orientez le sélecteur vers ▲ ou ▼ pour sélectionner Choix NexTVView et orientez-le ensuite vers ►. Une liste de tous les serveurs disponibles de NexTVView s'affiche alors sur l'écran.
- 4 Orientez le sélecteur vers ▲ ou ▼ pour sélectionner le serveur que vous désirez et appuyez ensuite sur la touche OK.
- 5 Appuyez sur la touche MENU pour revenir à l'image télévisée.

## Activation du NexTVView

- 1 Appuyez plusieurs fois sur la touche ☰ de la télécommande pour activer ou désactiver NexTVView.
  - i** Dans le cas où la navigation du fournisseur est disponible, il est aussi nécessaire d'orienter le sélecteur vers ◀ pour utiliser le Guide Electronique de Programmes (EPG) de Sony.
- 2 Orientez le sélecteur vers ▲, ▼, ◀ ou ► pour déplacer le curseur sur l'écran.
- 3 Appuyez sur la touche OK pour confirmer la sélection.
  - a) Si vous appuyez sur OK dans les colonnes de la date, de l'heure ou des icônes (sujets), la liste des programmes changera selon la sélection faite.
  - b) Si vous appuyez sur OK dans la liste des programmes, vous verrez directement le canal, si une émission est en cours ou sinon, vous verrez apparaître le menu En attente d'émission si l'émission doit avoir lieu plus tard.

## Réglage individuel de Programmes

- i** Vous pouvez établir votre liste personnelle de thèmes contenus dans la liste proposée.
- 1 Orientez le sélecteur vers ▲ ou ▼ pour sélectionner le symbole ☺ et orientez-le ensuite vers ► pour entrer dans le menu Réglage individuel.
  - 2 Orientez le sélecteur vers ▲ ou ▼ pour sélectionner votre option sur l'écran et appuyez ensuite sur la touche OK pour confirmer.
  - 3 Reprenez l'étape 2 pour sélectionner tous les éléments que vous désirez voir portés sur votre liste.
  - 4 Lorsque la liste est terminée, appuyez sur la touche ► pour sélectionner le symbole ↩.
  - 5 Appuyez sur la touche OK pour revenir au menu précédent.
  - 6 Orientez le sélecteur vers ▲ ou ▼ pour sélectionner le symbole ☺ et appuyez ensuite sur la touche OK pour activer votre réglage individuel des chaînes.

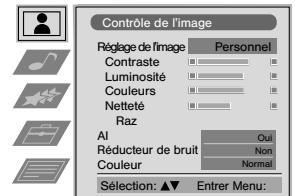

### Légende des icônes

- ☰ liste complète de la sélection
- ☺ sélection personnelle
- 👤 actualités
- 🎬 films
- 🏆 sports
- 🎭 divertissements
- 👶 enfants
- ↩ retour au dernier menu

voir page suivante, SVP...



## Menu Emission en attente

**i** Ce menu vous permet de configurer un aide-mémoire ou d'enregistrer les programmes sélectionnés.

- 1 Orientez le sélecteur vers ▲ ou ▼ pour sélectionner, dans la colonne de la liste des programmes, un programme qui doit être émis plus tard.
- 2 Appuyez sur la touche OK pour entrer dans le menu **Emission en attente**.

## Configurer l'aide-mémoire

Orientez le sélecteur vers ▲ ou ▼ pour sélectionner le symbole ⌚ et appuyez ensuite plusieurs fois sur la touche OK pour sélectionner régler l'aide-mémoire ou annuler l'aide-mémoire. Si vous choisissez régler l'aide-mémoire, le programme affiche le symbole d'une horloge et, avant que le programme ne commence, apparaîtra sur l'écran un court message demandant si vous voulez toujours le voir.

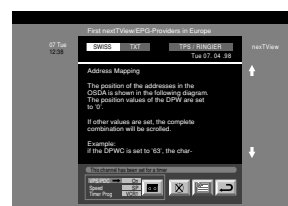

## Voir la liste programmée

Orientez le sélecteur vers ◀ ou ▶ pour sélectionner le symbole 📄 et appuyez ensuite plusieurs fois sur la touche OK pour activer ou désactiver la liste programmée. Cette liste montre les programmes mémorisés par l'aide-mémoire (Le nombre total des programmes qui peut entrer dans l'aide-mémoire est de 5).

## Enregistrer des programmes\*

\*(uniquement si votre magnétoscope dispose du Smartlink)

- 1 Branchez le magnétoscope.
- 2 Orientez le sélecteur vers ◀ ou ▶ pour sélectionner le symbole 📄 et appuyez ensuite sur la touche OK pour que l'information soit transmise au magnétoscope.
- 3 Pour régler le magnétoscope:

### VPS/PDC

Orientez le sélecteur vers ◀ ou ▶, pour sélectionner **VPS/PDC** et appuyez ensuite plusieurs fois sur la touche OK pour sélectionner **Oui** ou **Non**. Ce réglage garantit que toute l'émission sera enregistrée, même s'il y a des changements de programme (il ne fonctionne que si le canal sélectionné émet un signal VPS/PDC).

### Vitesse

Orientez le sélecteur vers ▼ pour sélectionner **Vitesse** et appuyez ensuite plusieurs fois sur la touche OK pour sélectionner "SP" (durée standard) ou "LP" (longue durée). En mode longue durée, on peut enregistrer deux fois plus de temps sur la bande vidéo, bien que la qualité de l'image puisse se dégrader.

### Réglage du magnétoscope

Orientez le sélecteur vers ▼ pour sélectionner **Régl. magn.** et appuyez ensuite plusieurs fois sur la touche OK pour sélectionner le magnétoscope que vous désirez programmer, soit **VCR1** ou soit **VCR2**.

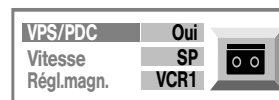

- 4 Finalement, orientez le sélecteur vers ▶ pour sélectionner le symbole ➡ et appuyez ensuite sur la touche OK pour revenir à l'image télévisée.

## Connexion des équipements en option

# Connexion des équipements en option

**i** Vous pouvez connecter à l'appareil une large gamme d'équipements optionnels, comme illustré ci-dessous.

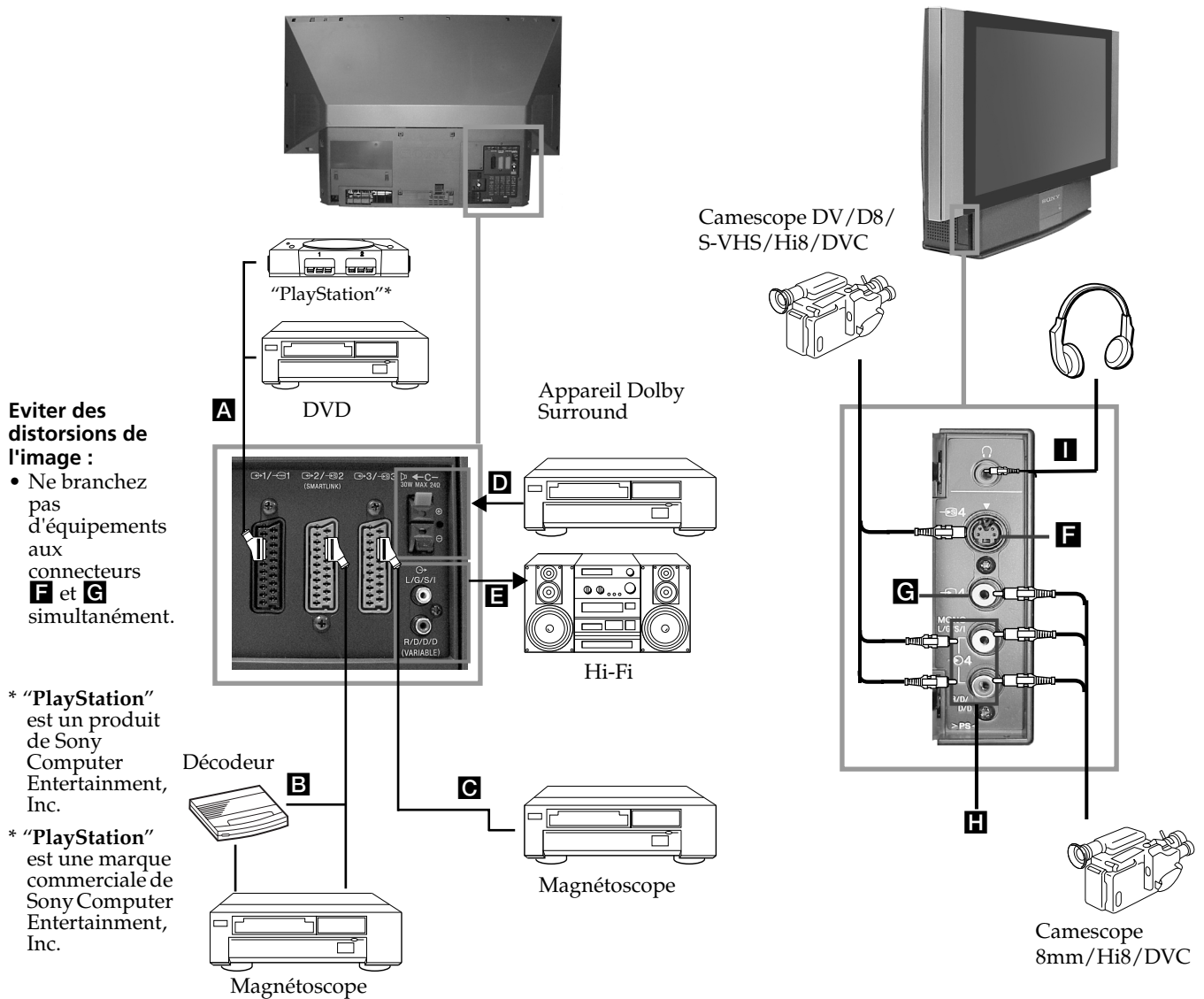

### Signaux d'entrée acceptés

- A** Signaux audio / vidéo et RGB
- B** Signaux audio / vidéo et S-vidéo
- C** Signaux audio / vidéo et S-vidéo
- D** Entrée du haut-parleur central. Dans le menu Caractéristiques, réglez l'option "Haut-parleur" sur "Central".
- E** Pas d'entrée
- F** Signal S-vidéo
- G** Signal vidéo
- H** Signal audio
- I** Pas d'entrée

### Signaux de sortie disponibles

- Vidéo/audio du tuner du rétroprojecteur
- Vidéo/audio de la source sélectionnée
- Vidéo/audio qui apparaissent sur l'écran (sortie de moniteur)
- Pas de sortie
- Signal audio
- Pas de sortie
- Pas de sortie
- Pas de sortie
- Signal audio pour le casque

# Utilisation des équipements en option

## Informations complémentaires

### Connexion d'un magnétoscope

Nous vous conseillons de connecter le magnétoscope au connecteur Péritel **B** ou **C** sur la partie postérieure de l'appareil. Si vous n'avez pas de câble Péritel, nous vous recommandons de régler le signal du magnétoscope sur le numéro de chaîne "0"; pour ce faire, consultez le chapitre "Réglage manuel des chaînes" de ce Mode d'emploi. Consultez aussi le mode d'emploi de votre magnétoscope pour voir comment obtenir le canal test du signal vidéo.

Si votre magnétoscope accepte "Smartlink", consultez le chapitre "Smartlink" de ce Mode d'emploi.

### Connexion d'un équipement audio externe

#### 1 Ecouter le son de l'appareil à travers votre chaîne hi-fi :

Si vous désirez amplifier la sortie audio de l'appareil, connectez votre chaîne hi-fi aux prises **E** qui se trouvent sur la partie postérieure de l'appareil. Le volume de l'équipement branché aux prises **E** peut être modifié en variant le réglage du volume du casque. Pour ce faire, consultez le chapitre "Contrôle du son" de ce mode d'emploi.

#### 2 Ecouter le son d'un équipement Dolby Prologic à travers l'appareil :

Si vous désirez écouter le son du décodeur-ampli Dolby Prologic dans les haut-parleurs de l'appareil, connectez l'appareil aux prises **D** de la partie postérieure de l'appareil. Branchez la sortie centrale de l'ampli à ces prises, pour que celui-ci joue le rôle de haut-parleur central. Pour ce faire, consultez le chapitre "Utilisation du menu "Caractéristiques" et sélectionnez "Central" dans l'option "Haut-parleur".

 Rappelez-vous que la puissance maximale à l'entrée de ce connecteur est de 30 W. Assurez-vous que cette limite n'est pas dépassée.





### Connexion d'équipements Mono

Connectez le câble audio au connecteur L/G/S/I situé sur la partie avant de l'appareil et sélectionnez le signal d'entrée

 4 en suivant les instructions ci-dessous mentionnées.

## Sélection et visualisation du signal d'entrée

 Pour pouvoir obtenir, sur l'écran T.V. le signal d'entrée de l'appareil branché, sélectionnez le symbole du connecteur auquel vous avez connecté l'équipement.



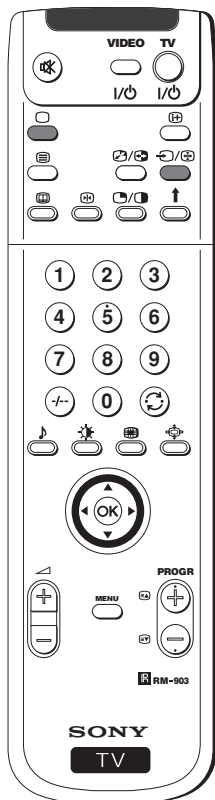

Par ex.: si vous avez branché un équipement au connecteur dont le symbole est  1 /  1, appuyez plusieurs fois sur la touche  de la télécommande jusqu'à ce que le symbole  1 apparaisse sur l'écran.



**1** Connectez l'équipement optionnel au connecteur adéquat de l'appareil comme indiqué sur la page précédente.

**2** Appuyez plusieurs fois sur la touche  de la télécommande jusqu'à ce que le symbole correct d'entrée s'inscrive sur l'écran.

#### Symbole Signaux d'entrée

-  1 • Signal d'entrée audio / vidéo par le connecteur Péritel **A** ou \*RVB par le connecteur Péritel **A**.
-  2 • Signal d'entrée audio / vidéo par le connecteur Péritel **B** ou \* S-vidéo par le connecteur Péritel **B**.
-  3 • Signal d'entrée par le connecteur Péritel **C** ou \* S-vidéo par le connecteur Péritel **C**.
-  4 • Signal d'entrée S-vidéo par le connecteur à 4 broches **F** ou \* entrée vidéo par le connecteur RCA **G** et signal audio par les connecteurs RCA **H**.

\*(détection automatique du signal suivant l'équipement connecté)

**3** Allumez l'équipement que vous avez connecté.

**4** Pour revenir à l'image télévisée, appuyez sur la touche  de la télécommande.

## Connexion des équipements en option

# Smartlink

**i** Smartlink établit une liaison directe entre l'appareil et un magnétoscope.

## Pour utiliser le Smartlink, il faut :

- Un magnétoscope disposant du Smartlink, NexTVView Link, Easy Link, Megalogic, Q-Link, EURO VIEW LINK, T-V LINK ou NexTVView download.

**i** Megalogic est une marque commerciale déposée de Grundig Corporation.  
EasyLink est une marque commerciale de Philips Corporation.  
Q-Link est une marque déposée de Panasonic Corporation.  
EURO VIEW LINK est une marque déposée de Toshiba Corporation.  
T-V LINK est une marque déposée de JVC Corporation.

- Un câble connecteur Péritel complet de 21 broches pour connecter le magnétoscope au connecteur Péritel  $\text{G}2/\text{E}2$  (SMARTLINK) situé à l'arrière de l'appareil.

## Principales caractéristiques du Smartlink :

- Il permet de passer une information de réglage (par ex. la liste des chaînes) de l'appareil au magnétoscope.
- Enregistrement direct de l'appareil : pendant que vous regardez la télévision, il vous suffit d'appuyer sur une touche du magnétoscope pour enregistrer ce programme.
- Mise sous tension automatique : avec l'appareil en mode veille (standby), appuyez sur la touche "Lecture ▶" du magnétoscope et l'appareil se mettra automatiquement en marche.

**A** Si un décodeur est connecté à un magnétoscope disposant de Smartlink, sélectionnez le menu de Présélection (suite) sur  $\text{M}$  (Mémorisation manuelle) et sélectionnez **DECODEUR** sur la position **AV2** pour chaque canal codé. Pour toute information complémentaire, consultez le chapitre "Utilisation de la fonction "Présélection (suite)".

**A** Si vous recherchez des informations complémentaires concernant Smartlink, consultez le mode d'emploi de votre magnétoscope.

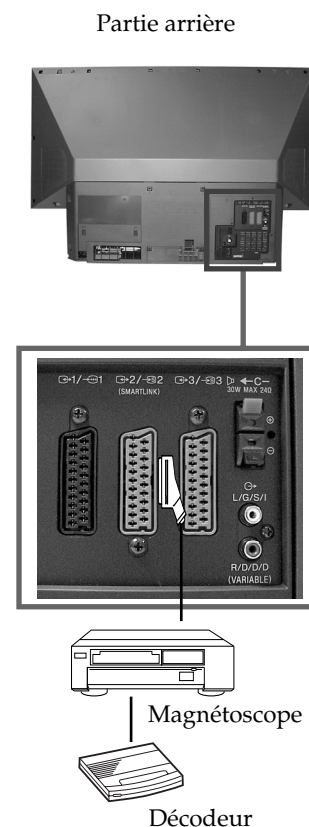

## Télécommande d'autres appareils Sony

**i** Les touches qui se trouvent sous le couvercle de la télécommande permettent de contrôler un autre équipement Sony.

**1** Ouvrez le couvercle de la télécommande.

**2** Réglez le sélecteur VTR 1234 DVD en fonction de l'appareil que vous désirez contrôler :

- VTR1 Magnétoscope Beta
- VTR2 Magnétoscope 8 mm.
- VTR3 Magnétoscope VHS
- VTR4 Magnétoscope numérique DV
- DVD Lecteur de DVD

**3** Pour piloter l'appareil, utilisez les touches de la télécommande qui se trouvent sous le couvercle.

- A**
- Si votre équipement dispose d'un sélecteur COMMAND MODE, réglez-le sur la même position que le sélecteur VTR 1234 DVD de la télécommande de l'appareil.
  - Si l'équipement ne dispose d'aucune fonction de ce type, le touche correspondante de la télécommande ne fonctionnera pas.

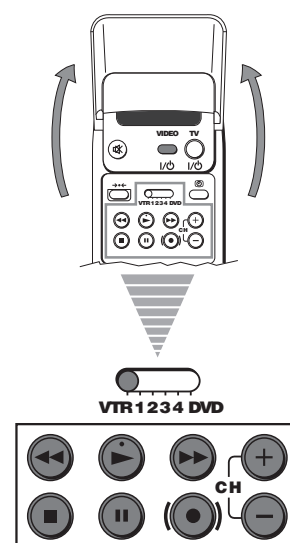

# Angle optimum de vision

**i** Pour que la qualité de l'image soit la meilleure possible, faites en sorte de placer l'appareil pour que vous voyiez l'écran sous les angles illustrés ci-dessous.

## Angle de vision horizontal

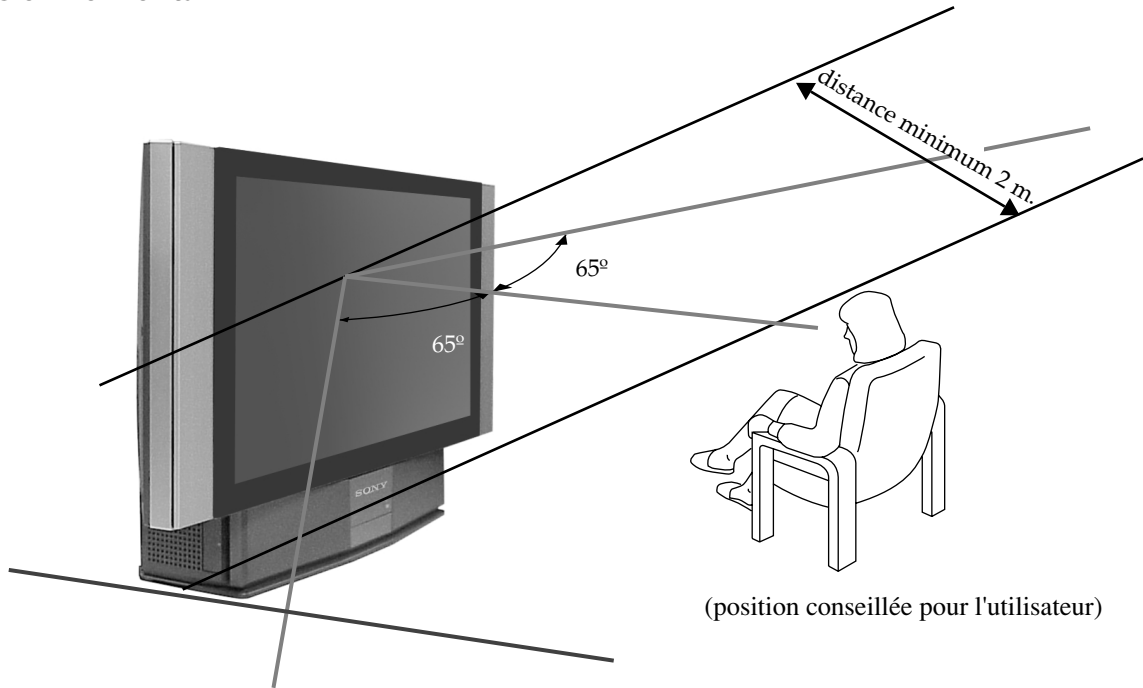

FR

## Angle de vision vertical

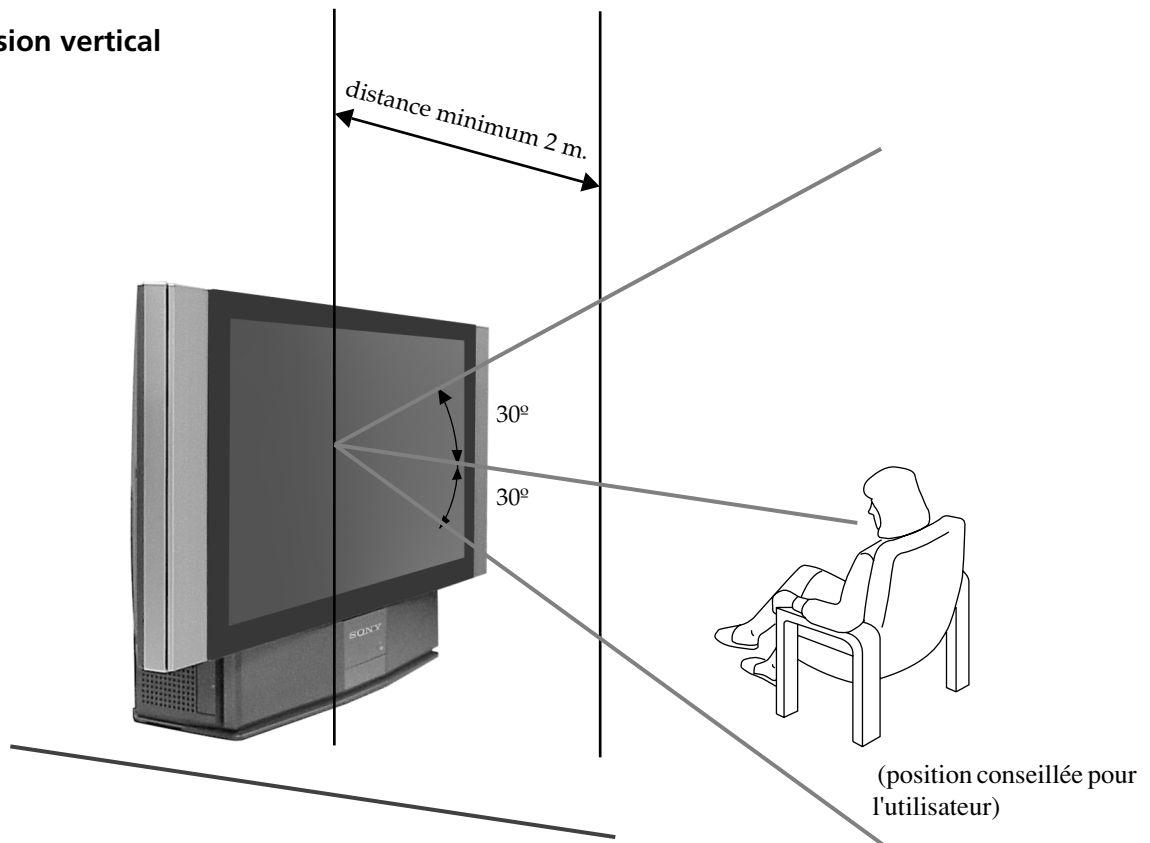

# Remplacement de la lampe

**i** Lorsque la lampe devient sombre ou que les couleurs de l'image ne sont pas normales, ou encore si le témoin de la lampe  de l'appareil clignote, remplacez la lampe par une nouvelle.

- Utiliser une lampe de référence XL-2000E pour le remplacement. Si vous utilisez une autre lampe, l'appareil peut subir des dommages.
- Ne retirez la lampe qu'en vue de son remplacement.
- Avant de remplacer la lampe, mettez l'appareil hors tension et débranchez le cordon d'alimentation.
- Remplacez la lampe lorsqu'elle a refroidi. Le verre frontal de la lampe reste à une température de 100 °C (212 °F) et même plus élevée lorsque l'appareil vient d'être mis hors tension.
- Ne placez pas la lampe usagée à la portée d'enfants ou à proximité de substances inflammables.
- Veillez à ce que la lampe ne soit pas mouillée et n'introduisez pas d'objets à l'intérieur de la lampe. Cela pourrait provoquer l'explosion de la lampe.
- Ne la placez pas à proximité d'objets métalliques ou facilement inflammable parce que vous risquez sinon de provoquer un incendie. De même, n'introduisez pas la main à l'intérieur du logement de la lampe de façon à éviter tout risque de brûlure.
- Installez correctement la nouvelle lampe. Si elle n'est pas correctement installée, l'image risque de paraître sombre.

### 1 Eteignez l'appareil par l'interrupteur et débranchez le cordon d'alimentation.

- A**
- Si vous commencez à changer la lampe sans débrancher le cordon d'alimentation, le voyant de mode veille (standby) de l'appareil  se mettra à clignoter. Pour continuer, débranchez le cordon d'alimentation.
  - Attendez 30 minutes ou plus après la mise hors tension avant de remplacer la lampe.
  - Préparez la nouvelle lampe.

### 2 Déposez le panneau frontal droit.

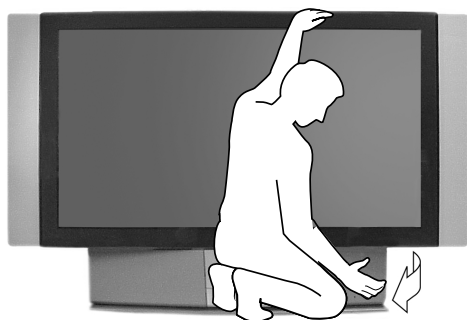

Déposez le panneau frontal droit sans déplacer l'appareil.



Saisissez le panneau frontal droit par les côtés et tirez-le vers l'avant. Attention de ne pas vous casser les ongles.

### 3 Desserrez la vis avec un objet tel qu'une pièce de monnaie et retirez le couvercle de la lampe.

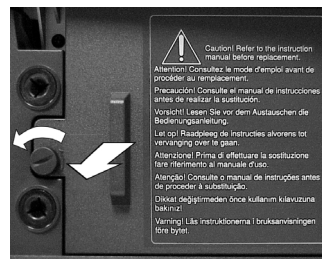

### 4 Desserrez les deux vis et enlevez la lampe. Desserrez les deux vis à l'aide de la clé fournie.

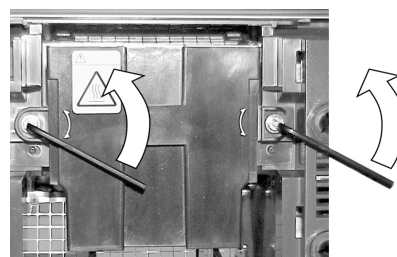

Retirez la lampe par la poignée.

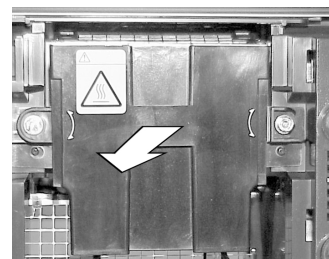

**A** La lampe est encore brûlante après que vous avez mis l'appareil hors tension. Veillez à ne pas toucher la vitre frontale de la lampe ni les éléments qui l'entourent ou la vitre du logement de la lampe.

### 5 Installez la nouvelle lampe.

Installez la nouvelle lampe et serrez fermement les deux vis.

### 6 Installez le couvercle de la lampe.

Installez le couvercle de la lampe et serrez fermement les vis avec un objet tel qu'une pièce de monnaie.

### 7 Fixez le panneau frontal.

Remplacez le panneau frontal comme auparavant.

### Remarques

- Ne touchez pas et ne salissez pas la vitre frontale de la nouvelle lampe ou la vitre du logement de la lampe. Si la vitre est sale, la qualité de l'image risque d'en être dégradée et cela peut entraîner une diminution de la durée de vie de la lampe.
- Fixez correctement le couvercle de la lampe. S'il n'est pas correctement fixé, l'appareil ne se mettra pas sous tension.
- Lorsque la lampe est grillée, un bruit se fait entendre. Ce bruit n'est pas révélateur de dommages.
- Consultez votre service après-vente Sony pour acheter une nouvelle lampe.
- Respectez l'environnement lorsque vous jetez de la lampe usagée

# Spécifications

### Norme de TV

B/G/H, D/K, I, L

### Standard couleur

PAL, SECAM

NTSC, 3.58, 4.43 (entrée magnétoscope seulement)

### Couverture de canaux

VHF : E2-E12

UHF : E21-E69

CATV : S1-S20

HETPER : S21-S41

D/K : R1-R12, R21-R69









I : UHF B21-B69

L : F2-F10, B-Q, F21-F69

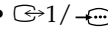

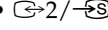

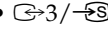
### Format de l'image projetée

50 pouces (image d'approx. 127 cm diagonale)

### Connecteurs arrières

-  Connecteurs d'entrée du haut-parleur central (2 connecteurs).
-  Sorties audio (gauche - droite) – connecteurs RCA.
-  /  Connecteur Péritel de 21 broches (norme CENELEC) y compris entrée audio/vidéo, entrée RVB, sortie audio/vidéo TV.
-  /  2 Connecteur Péritel de 21 broches (norme SMARTLINK) CENELEC) y compris entrée audio/vidéo, entrée S-vidéo, sortie audio S-vidéo sélectionnable.
-  /  3 Connecteur Péritel de 21 broches (norme CENELEC) y compris entrée audio/vidéo, entrée S-vidéo, sortie audio/vidéo (sortie moniteur).

### Connecteurs frontaux

-  4 entrée S-vidéo – DIN de 4 broches
-  4 entrée vidéo – connecteur RCA
-  4 entrées audio – connecteurs RCA
-  prise pour casque – mini prise stéréo

### Sortie son

2 x 20 W (puissance musicale)

2 x 15 W (RMS)

### Connecteur d'entrée du haut-parleur central

30 W (RMS) (s'il est employé comme haut-parleur central)

### Consommation d'énergie

210 W

### Consommation d'énergie en mode veille (standby)

≤ 1 W

### Dimensions (l. x h. x prf)

env. 1376 x 898 x 384 mm

### Poids

env. 43 kg.

### Accessoires fournis

1 télécommande, mod. RM-903

2 piles norme IEC

1 Clé

2 Supports

2 Vis

1 Chiffon nettoyant

### Divers

Filtre en peigne numérique (haute résolution)

Télétexte, Fasttext, TOPtext (Mémoire de 2000 pages télétexte)

NexTVView

NICAM

Temporisation

Smartlink

Réducteur de bruit

Egaliseur graphique

Code secret









**La conception et les spécifications sont susceptibles de subir des modifications sans préavis de notre part.**

**Papier recyclé.- Chlore : 0%** 



## Dépannage

 Voici quelques solutions simples qui vous permettront de résoudre des problèmes liés à la qualité de l'image et du son.

Problème	Solution
Pas d'image (écran noir) et pas de son.	<ul style="list-style-type: none"> <li>• Branchez l'appareil.</li> <li>• Appuyez sur la touche  située à l'avant de l'appareil.</li> <li>• Si le voyant rouge  est allumé, appuyez sur la touche TV I/ de la télécommande.</li> <li>• Vérifiez que l'antenne est bien branchée.</li> <li>• Eteignez l'appareil pendant 3 ou 4 secondes et rallumez-le en appuyant sur la touche  située à l'avant de l'appareil.</li> </ul>
Mauvaise image ou pas d'image, mais bonne qualité sonore.	<ul style="list-style-type: none"> <li>• Par le système des Menus, sélectionnez "Contrôle de l'image" et réglez les niveaux de contraste, couleur et luminosité.</li> </ul>
Mauvaise qualité de l'image avec source vidéo RVB.	<ul style="list-style-type: none"> <li>• Appuyez plusieurs fois sur la touche  de la télécommande jusqu'à ce que le symbole  s'inscrive sur l'écran.</li> </ul>
Bonne image mais pas de son.	<ul style="list-style-type: none"> <li>• Appuyez sur la touche  +/- de la télécommande.</li> <li>• Par le Système des Menus, vérifiez que, dans le menu "Caractéristiques" "Haut-parleur" se trouve bien sur "Principal".</li> </ul>
Pas de couleur (programmes couleur).	<ul style="list-style-type: none"> <li>• Par le système des Menus, sélectionnez "Contrôle de l'image" et réglez la balance des couleurs.</li> </ul>
Distorsion de l'image en changeant de chaîne ou en sélectionnant le télétexte.	<ul style="list-style-type: none"> <li>• Eteignez l'équipement branché au connecteur Péritel de 21 broches situé à l'arrière de l'appareil.</li> </ul>
L'image apparaît rayée.	<ul style="list-style-type: none"> <li>• Réglez l'atténuateur RF (ATT) . Pour cela, consultez le chapitre "Utilisation de la fonction "Présélection (suite)".</li> </ul>
Image mais bruit	<ul style="list-style-type: none"> <li>• Par le système des Menus, utilisez le réglage fin des canaux (AFT) pour obtenir une meilleure image. Pour ce faire, consultez le chapitre "Utilisation de la fonction "Présélection (suite)".</li> </ul>
Télécommande non opérationnelle	<ul style="list-style-type: none"> <li>• Changez les piles.</li> </ul>
Le témoin de la lampe  de l'appareil clignote.	<ul style="list-style-type: none"> <li>• Remplacez la lampe par une nouvelle. Pour cela, reportez-vous au chapitre "Remplacement de la lampe".</li> </ul>
L'indicateur de veille (Standby)  clignote.	<ul style="list-style-type: none"> <li>• Si vous changez la lampe sans débrancher le cordon d'alimentation, le témoin de mode veille (standby) de l'appareil se met à clignoter. Pour pouvoir continuer, débranchez le cordon d'alimentation et attendez 30 minutes ou plus.</li> <li>• Vérifiez que le couvercle de la lampe est fermement enfoncé.</li> <li>• Si vous n'êtes pas en train de changer la lampe et que le témoin de mode veille clignote, consultez votre centre de service Sony le plus proche.</li> </ul>



- Si vos problèmes persistent, faites appel à un technicien qualifié.
- N'ouvrez JAMAIS l'appareil.

# Les principaux émetteurs français

**i** Compte tenu des évolutions, les émetteurs et canaux annoncés ci-après sont donnés à titre d'information et non d'engagement. Pour la réception de la majorité des émetteurs, l'antenne doit être en "position horizontale". Lorsqu'elle doit être en "position verticale", la lettre V suit le numéro de canal.

	EMETTEURS			CANAUX			
	TF1	A2	FR3	CANAL+	ARTE	M6	
1	ABBEVIEUE limeux	63	67	60			
2	AJACCIO Coli Chiavari	31	21	24			
3	ALBERTVILLE tort du Mont	45	39	42	07V		
4	ALENCON Mont d'Amain	48	51	54			
5	ALES l'Hermitage					52	60
	ALES Mont Boquet	27	21	24	65		
6	AMIENS St-Just/DURY	41	47	44	05 ou 10	49	52
7	ANGERS Rochefort	47	44	41	10	51	53
8	ANGOULEME St-Saturnin					31	34
9	ARGENTON/CREUSE Malicornay	46	40	43			
10	AURILLAC ALIVERGNE La Bastide			54	09V		
11	AUTUN Bois de Rol	48	51	54			
12	AUXERRE Molesmes	37	31	34			
13	AVIGNON Mont Ventoux/LE PONTET	42	45	39		47	54
14	BAR DE LUC Willeroncourt	51	48	54			
15	BASTIA Serra di Pigno	41	47	44			
16	BAYONNE La Rhune	64	58	61	07V	56	
17	BERGERAC Audrix	37	34	31			
18	BESANÇON Lomont/BREGILLE	47	41	44	03V	45	
	BESANÇON Montfaucon	29	23	26	08V		
19	BORDEAUX Bouillac	63	57	60	08	65	43
20	BOULOGNE Mont Lambert	29	34	37	10		
21	BOUGES Neuvy	23	26	29	08	21	
22	BOURG EN BRESSE "Ramasse"					38	32
23	BREST Roc Trédudon	27	21	24	10	34	
24	BRIVE Lissac	23	29	26	06		
25	CAEN "Brullemail"	48	51	54	04		
	CAEN Mont Pincon/CHU	22	25	28	09	38	60
26	CANNES Vallarius					63	
27	CARCASSONE Pic de Nore	64	58	61	03V		
28	CHAMBERY Mont du Chat	29	58	23	08		
29	CHAMONIX Aiguille du Midi	25	28	22			
30	CHAMPAGNOLLE Le Bulay	58	61	64			
31	CHARTES Montlandon	55	50	63	09	47	
32	CHAUMONT Chalindray	52	49	55			
33	CHERBOURG Olgosville	65	59	62	06 ou 08	35	
34	CLERMONT-FERRAND Puy de Côme/ROYAT	22	28	25	05	58	61
35	CLUSES St-Sigismond	56	50	53	06		
36	CORTE Antisanti	59	61	54			
37	DUON Nuit St-Georges	59	62	65	09	46V	43V
38	DUNQUERQUE Mont de Cats	42	39	45		59	62
39	EPINAL Bois de la Vierge	65	60	63	10V		
40	FORBACH Kreutzberg	47	22	25	28		
41	GAP Mont Colombis	27	21	24	09		
42	GEX Mont Rond	27	21	24	05V		
43	GRENOBLE Chamrousse	56	50	53	06 ou 09	59	62
44	GUERET St-Léger	64	58	61	09		
45	HIRSON Landouzy	54	48	51			
46	HYERES Cap Béal	65	59	62	06		
47	LA BAULE ESCOUBLAC "St-Clare"					38	
48	LA ROCHELLE "Mireuil"					48	51
49	LAVAL Mont Rochard	63	57	60			
50	LE CREUSOT Mont St-Vincent	35	33	30	67	38	60
51	LE HAVRE Harfleur	46	43	40	05	53	
52	LE HAVRE Basse Normandie		35				
53	LE MANS Mayer	24	27	21	05V	32	
54	LE PUY St-Jean de Nay	63	57	60			
55	LENS "Bouvigny"	51	54				
56	LESPARRE Ordonnac	39	45	42			
57	LILLE Boubigny/LAMBERSART	27	21	24	05	51	54
58	LIMOGES Les Cars	56	50	53	05/07/10		
59	LONGWY Bois du châ	52	47	44	08		
60	LORIENT "Plaoermeur"				62		
61	LYON Fourvière	61	58	64	66	28	22
62	LYON Mont Pilat	46	40	43	10		
63	MACON Bois de Cenves	57	55	49			
64	MANTES Mudétour	64	58	61		55	53

FR

voir page suivante, SVP...

# Les principaux émetteurs français

	EMETTEURS	CANAUX					M6
		TF1	A2	FR3	CANAL+	ARTE	
65	MARSEILLE Grande Etoile	29	23	26	05	32	38
66	MARSEILLE Pomègues	40	46	43	57	54	
67	MAUBEUGE Rousies	39	42	45	29	32	
68	MENDE Truc de Fortino	37/31	34	68			
69	MENTON Cap Martin	62	50	56	68		
70	MELZ Luttange	37	34	31	05V	39	
71	MEZIERES Sury	29	23	26	36		
72	MILLAU Levezou	47	44	41	10		
73	MONTLUCON "Maregnon"					49	52
74	MONNETTIER MORNEX Mont Salève	42	45	48	64		
75	MONTMELLIAN Le Fort	64	58	61	09		
76	MONTPELLIER Saint-Baudille	56	50	53	63	48V	
77	MORTAIN Grande Fontaine	50	52	55			
78	MORTEAU Monteblon	48	54	51			
79	MULHOUSE Belvédère	27	21	24	05	55	
80	NANCY Malzéville	23	29	26	08	55	43
81	NANTES Hute Goulaine	23	29	26	09V	21	65
82	NEUF CHATEL Croixdelle	51	48	54	65		
83	NEVERS "Challuy"					41	
84	NICE Mont Alban/LA MADELEINE	64	58	61	66 ou 32	51	
85	NIMES "Bas Rhône"					31	37
86	NIORT Maisonnay	22	28	25	06V	38	
87	NIORT Sud Vendée			58			
88	ORLEANS Trainou	42	39	45		52	53
89	PARIS Tour Eiffel	25	22	28	06	30	33
	PARIS EST Chennevières	43	46	40	53	48	58
	PARIS NORD Sannois	45	39	56	59	65	62
	PARIS SUD Villebon	49	52	62	65	58	42
90	PARTHENAY Amailoux	52	49	55			
91	PERPIGNAN Pic Néoulous	22	25	28	07		
92	PIGNANS N D des Anges	46	43	40	56		
93	POITIERS "Les Couronneries" /Hospital des Champs					41	41
94	PORTO VECCHIO Col de Méla	40	34	37			
95	PRIVAS Crête Blandine	64	58	61			
96	QUIMPER	29	37	31	06		
97	REIMS Charleville	29	23	26	36		
98	REIMS Hutvillers	43	46	40	09	63	
99	RENNES Saint-Pern	39	45	42	07	34	31
100	ROUEN Grande Couronne	23	33	26	07	59	62
101	SAINT ETTIENNE Croix de Guizay	35	30	33	38	65	62
102	SAINT ETTIENNE "Pilat"	46	40	43	10		
103	SAINT FLOUR Vabres	52	49	55			
104	SAINT GINGOLPH Montpélerin	39	41	63			
105	SAINT-MALO	53V	45	42	07		
106	SAINT-MARTIN DE BELLE VILLE Point de la Masse	48	51	54			
107	SAINT-NAZAIRE "Pornichet la Ville-Blais"	23	29	26	06		
108	SAINT-NAZAIRE "Etoile du Matin"					55	52
109	SAINT-QUENTIN "Gauchy"					30	33
110	SAINT-RAPHAEL Pic de l'Ours	25	28	22	10V		
111	SARREBOURG Donon	40	53	50			
112	SENS Gisy les Nobles	57	63	60	05		
113	SERRES Beaumont	50	53	56	04		
114	STRASBOURG Nordhein	62	56	43	10V		
115	TARASCON S/ARIEGE Montoulieu	52	55	49	08		
116	TOULON Cap Sicié	51	48	54	09	57	60
117	TOULOUSE Pechbonnieu	45	39	42	07		
	TOULOUSE Pic du Midi	27	21	24	05	32	34
	TOULOUSE Aquitaine			47			
118	TOURETTE DU CHAHTEAU Mt Vial	54	62	65			
119	TOURS Chissay	65	59	62			57
120	TROYES Les riceys	27	24	21	07		29
121	USSEL Meymac	42	45	39			
122	UTELLE La Madone	47	44	41			
123	VALENCE "St-Romaine de l'Erps"					53	
124	VALENCIENNES "marly"					49	34
125	VANNES Moustoir' AC	50	56	53	05	58	
126	VERDUN Septsarges	65	59	62			
127	VILLERS COTTEREST Fleury	65V	59V	62V			
128	VITTEL Thullières	30	35	32			
129	WISSEBOURG Eselberg	54	48	51			

voir page suivante, SVP...

# Les principaux émetteurs français

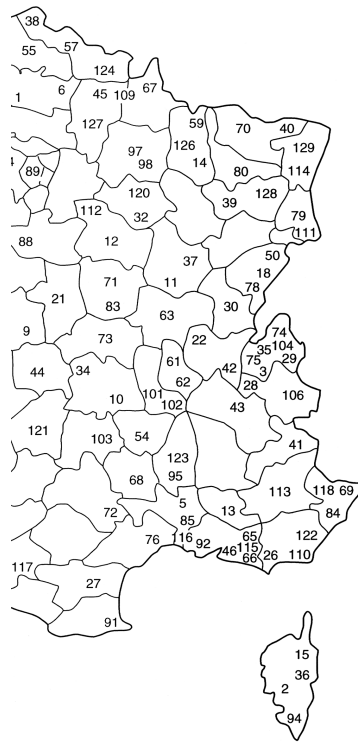

FR

Répartition Européenne des normes et standards



## DICHIARAZIONE DI CONFORMITA'IN BASE ALL'ARTICOLO 2 PARAGRAFO B DEL D.M. 26.03.1996

Si dichiara che l'apparecchio mod. KF-50SX100 è stato fabbricato nella Comunità Economica Europea nel rispetto delle disposizioni di cui al D.M. 26.03.92 ed in particolare sono conformi alle prescrizioni dell'articolo 1 dello stesso D.M.

### DICHIARAZIONE DI CONFORMITÀ

Si dichiara che l'apparecchio è stato fabbricato in conformità all'Art. 2 Comma 1 del D.M. 28.08.1995 n.548.  
Le prescrizioni alle frequenze sono quelle indicata nel paragrafo 3 dell'allegato A. al D.M. 26.06.85 e nel paragrafo 3 dell'allegato 1 al D.M. 27.08.87 e precisamente:

#### BANDE DI FREQUENZA

##### 1. Bande di frequenza:

Low VHF	E2 - C	Freq. da 48,25 a 82,25 MHz	Compreso Canale C
	S01 - S2	Freq. da 69,25 a 112,25 MHz	
	S3 - S10	Freq. da 119,25 a 168,25 MHz	
High VHF	E5 - E12	Freq. da 175,25 a 224,25 MHz	
	S11 - S20	Freq. da 231,25 a 294,25 MHz	
Hyperband	S21 - S36	Freq. da 303,25 a 423,25 MHz	
	S37 - S41	Freq. da 431,25 a 463,25 MHz	
UHF	E21- E69	Freq. da 471,25 a 855,25 MHz	

2. Frequenza intermedia: Multi - Standard FI-Video : 38,9 MHz  
FI-Audio I : 33,4 MHz  
FI-Audio II : 33,16 MHz





3. Oscillatore locale: Frequenza oscillatore locale superiore a quella del segnale.

# Introduzione

Grazie per aver scelto questo modello Sony "Grand Wega".

Prima di utilizzare questo apparecchio, legga attentamente questo manuale e lo conservi per future consultazioni.

• Simboli utilizzati in questo manuale:

-  Rischi potenziali.
-  Informazioni importanti.
-  Informazioni in merito alla funzione.
- 1,2.. Sequenza delle istruzioni da seguire.
-  I pulsanti ombreggiati del telecomando mostrano i pulsanti che si devono premere per eseguire le varie istruzioni.
-  Informazioni in merito al risultato delle istruzioni.

## Norme di Sicurezza

 Tutti i televisori funzionano con tensioni estremamente alte. Per evitare incendi o scariche elettriche, sarà necessario rispettare le direttive di sicurezza che sono indicate nell'opuscolo blu fornito con l'apparecchio.

-  Per trasportare l'apparecchio, consigliamo di farlo con l'aiuto di un'altra persona, sostenendolo con una mano dalla parte inferiore dello schermo, e con l'altra dalla parte superiore. NON bisogna mai afferrare l'apparecchio esercitando una pressione sui diffusori situati sui lati dello schermo, né sui pannelli frontali, onde evitare che questi si deformino o si rompano.
- Non bisogna coprire o bloccare la fessura di ventilazione situata nel lato inferiore sinistro della parte posteriore dell'apparecchio. Per assicurare una buona ventilazione, lasci uno spazio di almeno 10 cm tra la parete e l'apparecchio.
- Se si sposta l'apparecchio direttamente da un luogo freddo ad un altro caldo, o se avviene una rapida variazione nella temperatura della camera, le immagini possono apparire sfumate o mostrare una cattiva qualità di colore in alcune zone. Ciò è dovuto al fatto che l'umidità si condensa negli specchi delle lenti situate all'interno dell'apparato. Prima di utilizzare l'apparecchio, sarà necessario attendere che l'umidità evapori.
- Per vedere delle immagini nitide, non esporre lo schermo ad illuminazione diretta. Qualora sia possibile, utilizzi dei punti d'illuminazione situati nel soffitto.
- Questo prodotto è costruito con tecnologia ad alta precisione. Per questa ragione e per le proprietà strutturali del suo pannello, punti scuri o chiari (rossi, verdi o blu) potrebbero apparire sullo schermo. Ciò non indica un malfunzionamento del prodotto.
- Lo schermo di questo apparecchio è dotato di uno strato antiriflesso. Per evitare danni allo schermo, segua le istruzioni che vengono indicate in seguito:
  - Per togliere la polvere dello schermo, utilizzi il panno fornito con questo apparecchio o un panno delicato.
  - Pulisca lo schermo con un panno morbido ed umido. Non utilizzi detersivi abrasivi. Come misura di sicurezza, togliere la spina della corrente elettrica prima di procedere alle operazioni di pulizia.
  - Eviti di toccare lo schermo per non graffiare la superficie dello stesso.

## Indice

Dichiarazione di Conformità .....	2
Introduzione .....	3
Norme di sicurezza .....	3
<b>Descrizione generale</b>	
Verifica degli accessori forniti .....	4
Descrizione generale dei pulsanti dell'apparecchio .....	4
Descrizione generale dei pulsanti del telecomando .....	5
<b>Installazione</b>	
Inserimento delle pile nel telecomando .....	6
Collegamento dell'antenna e del videoregistratore .....	6
Montaggio dell'apparecchio .....	6
<b>Operazioni preliminari</b>	
Accensione dell'apparecchio e sintonizzazione automatica .....	7
<b>Menu</b>	
Modifica delle dimensioni dello schermo .....	9
Introduzione al sistema dei menu su schermo .....	9
Guida rapida per spostarsi attraverso i menù .....	10
Uso del sistema dei menu:	
Regolazione Immagine .....	11
Regolazione Audio .....	12
Uso del menù "Caratteristiche" .....	14
Sintonizzazione manuale della TV .....	15
Assegnazione di un nome ad un canale .....	16
Omissione di posizioni di programma .....	17
Utilizzo della funzione di preselezione di altri programmi .....	18
Introduzione della sua Identificazione Personale .....	19
Dimostrazione delle varie funzioni (Demo Mode) .....	20
Impostazione della centratura orizzontale dell'immagine per una fonte RGB .....	21
Identificazione e selezione del formato dello schermo delle fonti d'entrata .....	22
Utilizzo del Multi PIP (Picture in Picture) .....	23
Utilizzo del PAP (Picture and Picture) .....	23
<b>Televideo</b> .....	24
<b>NexTView</b> .....	26
<b>Collegamenti opzionali</b>	
Collegamento di apparecchi opzionali .....	28
Uso di apparecchi opzionali .....	29
"Smartlink" .....	30
Telecomando di altri apparecchi Sony .....	30
<b>Informazioni Aggiuntive</b>	
Area per una visione ottimale .....	31
Sostituzione della lampada .....	32
Specifiche tecniche .....	33
Soluzione di problemi .....	34

## Descrizione generale

# Verifica degli accessori forniti



Un telecomando (RM-903)



Due pile (tipo R6)



2 Staffe



2 viti



1 Chiave



1 panno per pulizia

# Descrizione generale dei pulsanti dell'apparecchio



Indicatore della lampada (vedi pag. 32)

Interruttore di accensione/spegnimento

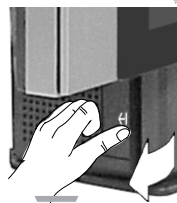
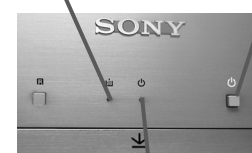

Eserciti una pressione sul segno  della parte frontale dell'apparecchio per vedere i connettori frontali.

Indicatore di stand by:

- Se spegne l'apparecchio premendo il pulsante di spegnimento temporaneo del telecomando, l'indicatore s'illuminerà in rosso.
- Se lo spegne premendo l'interruttore di spegnimento dell'apparecchio, l'indicatore s'illuminerà in giallo.

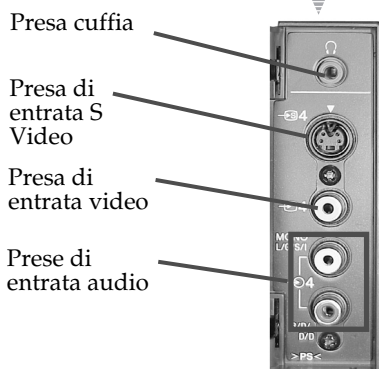

Presca cuffia

Presca di entrata S Video

Presca di entrata video

Prese di entrata audio



Pulsante di selezione della fonte di entrata

Pulsanti di controllo del volume

Pulsanti di selezione di programma seguente o precedente (seleziona le emittenti televisive)

# Descrizione generale dei pulsanti del telecomando

## Ripristino delle regolazioni di fabbrica

Prema questo pulsante non solo per ripristinare le regolazioni di immagine e suono predefinite in fabbrica, bensì anche per reinstallare l'apparecchio come la prima volta che è stato messo in funzione. Dopo che apparirà sullo schermo il menù di sintonizzazione automatica, si renderà necessario procedere come indicato nel capitolo "Accensione dell'apparecchio e sintonizzazione automatica" (passo 4) di questo manuale d'istruzioni.

## Accensione/Spegnimento del videoregistratore

Lo preme per accendere o spegnere il videoregistratore.

## Eliminazione del suono (Mute)

Lo preme per eliminare il suono. Lo preme di nuovo per ripristinarlo.

## Selezione della modalità TV

Lo preme per disattivare il televideo o l'entrata video.

## PAP (Due immagini sullo schermo)

Per maggiori informazioni, consulti il capitolo "Funzione PAP (2 immagini sullo schermo)".

## Selezione del televideo

Lo preme per visualizzare il televideo.

## Mostrare la Guida Elettronica dei Programmi

Lo preme per visualizzare la Guida Elettronica dei Programmi (EPG). Lo preme di nuovo per disattivarla.

## Blocco dell'immagine

Lo preme per bloccare l'immagine del televisore. Lo preme di nuovo per tornare all'immagine normale.

## Selezione dei canali

Lo preme per selezionare i canali.

Per numeri di programma composti da due numeri, per esempio 23, preme prima -/-- e, in seguito, i pulsanti 2 e 3. Se si sbaglia ad introdurre il primo numero, continui introducendo il secondo numero (da 0 a 9) e, in seguito, ripeta di nuovo l'operazione.

## Selezione della modalità del suono

Lo preme ripetutamente per cambiare la modalità del suono.

## Selezione della modalità Immagine

Lo preme ripetutamente per cambiare la modalità Immagine.

## Regolazione del volume

Lo preme per regolare il volume del televisore.

**i** Oltre alle funzioni di televisione, tutti i pulsanti colorati vengono utilizzati anche per le operazioni di televideo. Per maggiori informazioni, consulti il capitolo su "Televideo" di questo manuale di istruzioni.

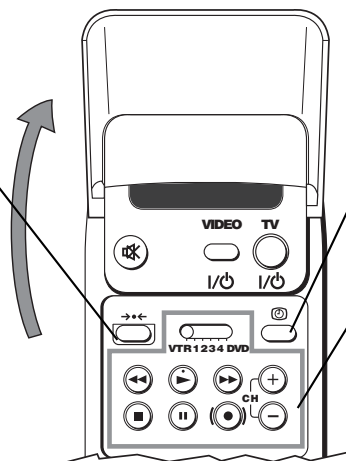

## Vedere l'ora

Lo preme per attivare o disattivare l'orologio (disponibile solo quando vi è trasmissione di televideo).

## Uso del videoregistratore

Per maggiori informazioni, consulti il capitolo "Telecomando di altri apparecchi Sony".

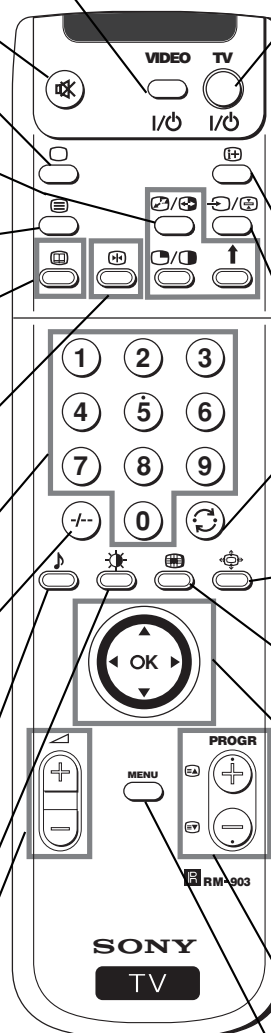

## Spegnere temporaneamente il retroproiettore

Lo preme per spegnere temporaneamente il televisore (l'indicatore di modalità di attesa si illuminerà in rosso). Lo preme di nuovo per accendere il televisore dalla modalità di disinserimento temporaneo (standby).

**⚠** Nel caso in cui dopo 15-30 minuti non vi fosse alcun segnale né venisse premuto alcun pulsante, il televisore passerà automaticamente in modalità di disinserimento temporaneo (standby).

## Mostrare le informazioni sullo schermo

Lo preme per mostrare tutte le indicazioni sullo schermo. Lo preme di nuovo per cancellare.

## Selezione della fonte di entrata

Lo preme ripetutamente fino a che il simbolo della fonte di entrata desiderata apparirà sullo schermo.

## Per ritornare al canale precedente

Questo tasto permette di tornare al canale che si stava guardando in precedenza. (Questa operazione è possibile solo dopo aver guardato il canale per almeno 5 secondi).

## Selezione del formato dello schermo

Lo preme ripetutamente per cambiare il formato dello schermo. Consulti il capitolo "Modifica delle dimensioni dello schermo".

## Multi Immagine (Multi PIP)

Lo preme per attivare la modalità Multi PIP. Lo preme di nuovo per cancellare.

## Joystick per la selezione del menù

- Quando MENU è attivato:
  - ▲ Aumentare di un livello
  - ▼ Diminuire di un livello
  - ◀ Andare al menù o selezione precedente
  - ▶ Andare al menù o selezione seguente
  - OK Confermare la selezione
- Quando MENU non è attivato:
  - ◀ Entra direttamente nell'ultimo menù selezionato.
  - OK Mostra una lista generale dei programmi.

## Selezione di canali

Lo preme per selezionare il canale seguente o precedente.

## Attivazione del sistema di menù

Lo preme per vedere il menù sullo schermo. Lo preme di nuovo per disattivarlo e vedere lo schermo normale.



## Installazione

# Inserimento delle pile nel telecomando

- ⚠ Si assicuri di collocare le pile con le polarità nella posizione corretta.  
Sia rispettoso dell'ambiente e depositi le pile usate negli appositi contenitori.

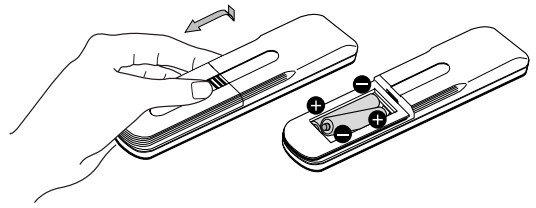

# Collegamento dell'antenna e del videoregistratore

- ⓘ I cavi di collegamento non vengono forniti

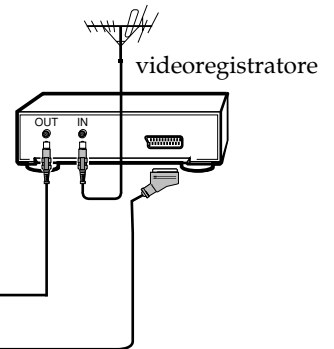
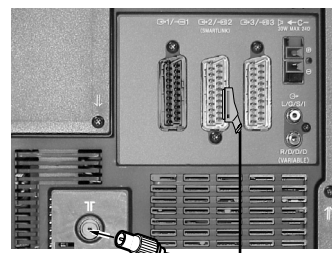
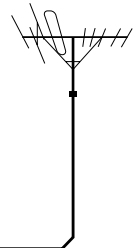
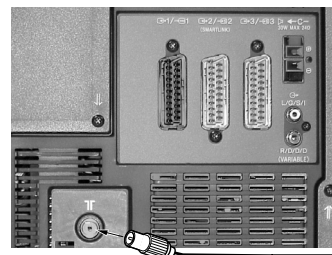
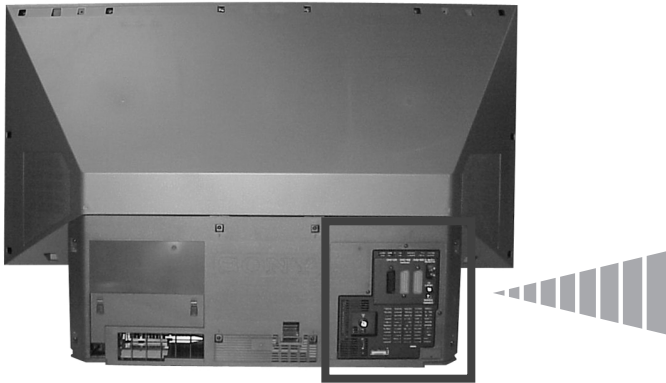

- ⓘ Il connettore Euro AV è opzionale. Questo collegamento opzionale può migliorare la qualità di immagine e suono quando si utilizza il videoregistratore.
- ⚠ Se non utilizza il Connettore Euro AV, dopo aver sintonizzato automaticamente l'apparecchio, dovrà sintonizzare manualmente il canale del segnale del videoregistratore. Per realizzare questa operazione, consulti il capitolo "Sintonizzazione manuale della TV". Consulti anche il manuale delle istruzioni del suo videoregistratore per vedere come si ottiene il canale del segnale del videoregistratore.

# Montaggio dell'apparecchio

- ⓘ Dopo avere eseguito le impostazioni, fissare l'apparecchio al muro mediante le staffe di montaggio in dotazione, per ragioni di sicurezza.

## 1 Avvitare le due staffe in dotazione sulla parte superiore sul retro dell'apparecchio.

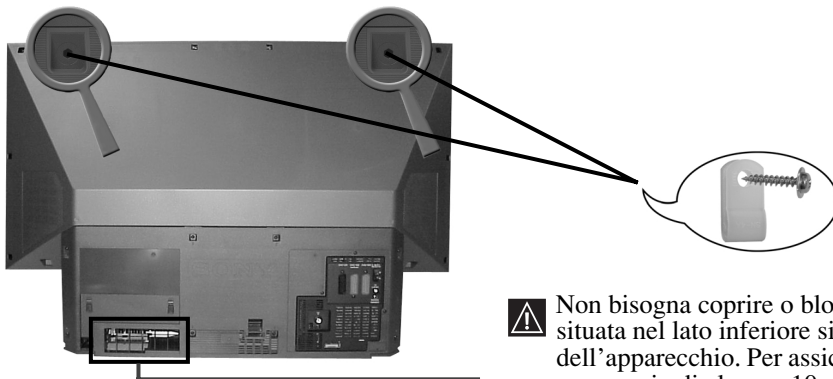



- ⚠ Non bisogna coprire o bloccare la fessura di ventilazione situata nel lato inferiore sinistro della parte posteriore dell'apparecchio. Per assicurare una buona ventilazione, lasci uno spazio di almeno 10 cm tra la parete e l'apparecchio.

## 2 Far passare un cavo o una catena robusti attraverso le due staffe applicate al punto 1, quindi fissare l'apparecchio a un muro o a una colonna.

# Accensione dell'apparecchio e sintonizzazione automatica

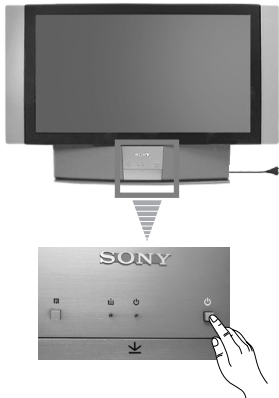
**i** La prima volta che si accende l'apparecchio, appariranno sullo schermo delle sequenze di menu attraverso le quali potrà realizzare le seguenti operazioni: 1) selezionare la lingua dei menù, 2) selezionare il paese dove desidera utilizzare l'apparecchio, 3) cercare e memorizzare automaticamente tutti i canali disponibili (emittenti televisive) e 4) cambiare l'ordine in cui i canali (emittenti televisive) appaiono sullo schermo. Ciò nonostante, nel caso in cui dopo un certo tempo desideri ricambiare la lingua dei menù, il paese, ripetere la sintonizzazione automatica (per esempio nel caso in cui debba traslocare) o tornare a cambiare l'ordine dei canali, potrà farlo selezionando il menù appropriato in  (Impostazione).



**1** Colleghi la spina dell'apparecchio alla presa di corrente (220-240V AC, 50Hz). Prema l'interruttore di accensione/spengimento  nella parte frontale dell'apparecchio per accenderlo. La prima volta che verrà premuto questo pulsante, il menù **Language /Country** (Lingua/Nazione) apparirà automaticamente sullo schermo.

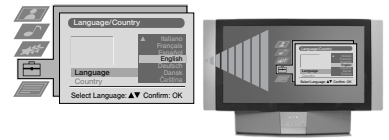

**2** Prema il joystick del telecomando verso **▼** o **▲** per selezionare la lingua e, in seguito, prema il pulsante **OK** per confermare la selezione. A partire da questo momento, tutti i menù appariranno nella lingua selezionata.

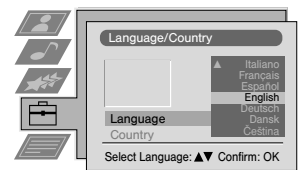

**3** Prema il joystick verso **▼** o **▲** per selezionare il paese dove desidera utilizzare l'apparecchio e, in seguito, prema il pulsante **OK** per confermare la selezione.

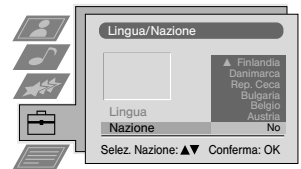

**i** Selezioni "No" al posto di un paese se non desidera che i canali (emittenti televisive) vengano memorizzati in un ordine predeterminato che inizia dalla posizione di programma numero 1.

**4** Il menù di sintonizzazione automatica appare sullo schermo nella lingua selezionata. Prema il pulsante **OK** per selezionare **Si**.

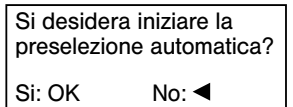

**5** Un nuovo menù appare automaticamente sullo schermo chiedendole di verificare che l'antenna sia collegata. Verifichi che l'antenna sia collegata e quindi, prema il pulsante **OK** per dare inizio alla sintonizzazione automatica.

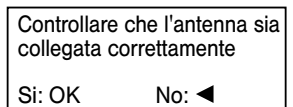

- i** • L'apparecchio comincia a sintonizzare e memorizzare automaticamente tutti i canali (emittenti televisive) disponibili.
- Se nel menù "Nazione" ha selezionato "No" e dopo la prima accensione effettua una nuova sintonizzazione automatica, i canali televisivi verranno memorizzati a partire dal numero di programma in cui si trovi in quel momento..

**A** Questo processo può durare alcuni minuti. Attenda pazientemente e non prema alcun pulsante mentre si realizza il processo di sintonizzazione o in caso contrario, il processo non potrà essere completato.

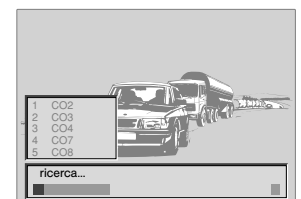

continua...

IT



**6**  Una volta che l'apparecchio ha sintonizzato e memorizzato tutti i canali (emittenti televisive), sullo schermo appare automaticamente il menù Ordinamento Programmi affinché si possa cambiare l'ordine in cui i canali appaiono sullo schermo.

a) Se non desidera cambiare l'ordine dei canali, vada al passo 7.

b) Se desidera cambiare l'ordine dei canali:

**1** Prema il joystick del telecomando verso ▼ o ▲ per selezionare il numero di programma con il canale (emittente televisiva) che desidera cambiare di posizione e, in seguito, prema verso ►.

**2** Prema il joystick verso ▼ o ▲ per selezionare il nuovo numero di programma nel quale desidera memorizzare il canale (emittente televisiva) selezionato e, in seguito, prema OK.

 Il canale selezionato cambia nella sua nuova posizione di programma e gli altri canali cambiano di conseguenza.

**3** Ripeta i passi b1) e b2) se desidera riordinare altri canali.

**7** Prema il pulsante MENU per tornare allo schermo normale del televisore.

 *L'apparecchio è pronto per entrare in funzione*

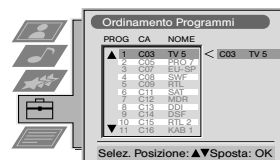
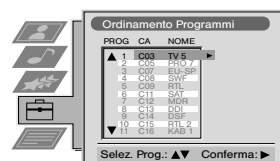

# Modifica delle dimensioni dello schermo

**i** Questa funzione permette di cambiare il tipo di formato dell'immagine televisiva.

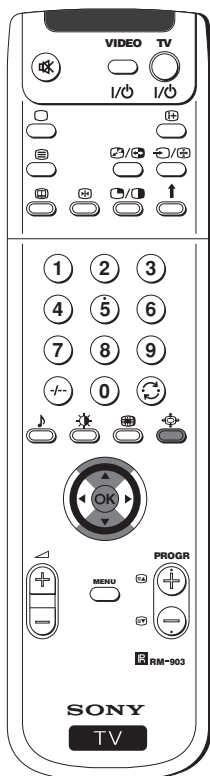

**1** Premare ripetutamente il pulsante  del telecomando per selezionare uno dei seguenti formati:

- Smart:** imitazione dell'effetto schermo esteso per trasmissioni in formato 4:3.
- 4:3:** formato d'immagine 4:3 normale, con immagine intera.
- 14:9:** via di mezzo tra il formato 4:3 e il formato 16:9.
- Zoom:** effetto schermo esteso per film in formato Cinemascope.
- Allargato:** per trasmissioni in formato 16:9.

Nelle modalità **Smart**, **Zoom** e **14:9** le parti superiore e inferiore dell'immagine vengono tagliate. Premere **▼** o **▲** per regolare la posizione dell'immagine sullo schermo (ad esempio, per leggere i sottotitoli).

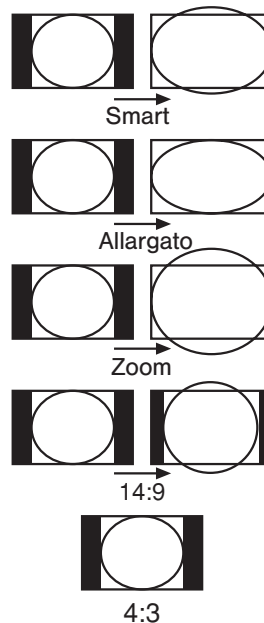

**2** Premare il pulsante **OK** per confermare la sua selezione.

# Introduzione al sistema dei menu su schermo

**i** Questo apparecchio utilizza un sistema di menù su schermo per guidare l'utente attraverso le varie operazioni. Utilizzi i seguenti pulsanti del telecomando per spostarsi attraverso i menù:



**1** Premare il pulsante **MENU** per mostrare il primo livello di menù sullo schermo.



- 2**
- Per mettere in risalto il menù o opzione desiderati, preme il joystick verso **▲** o **▼**.
  - Per entrare nel menù o opzione selezionati, preme verso **▶**
  - Per tornare al menù o opzione precedente, preme verso **◀**.
  - Per modificare le regolazioni dell'opzione selezionata, preme **▼/▲/◀▶**.
  - Per confermare e memorizzare la sua selezione, preme **OK**.

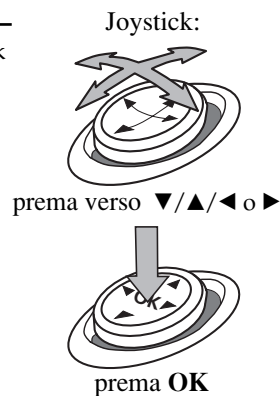

**3** Premare il pulsante **MENU** per tornare allo schermo normale del televisore.

# Guida rapida per spostarsi attraverso i menù

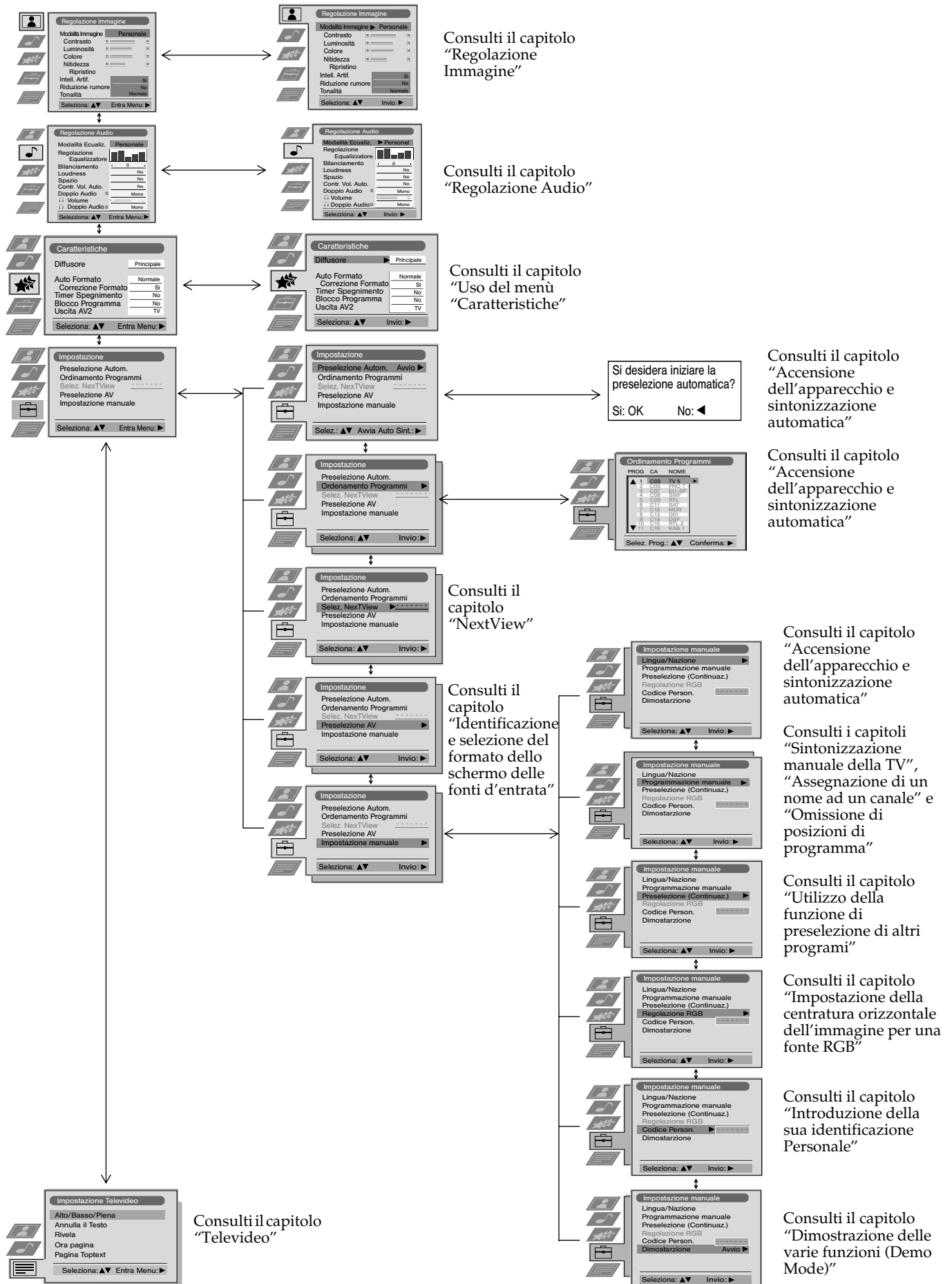

# Regolazione Immagine

**i** L'immagine è stata regolata in fabbrica. Tuttavia è possibile regolare queste impostazioni in base alle preferenze personali.



**1** Premere il pulsante **MENU** del telecomando affinché il menù appaia sullo schermo.

**2** Premere il joystick verso **▶** per entrare nel menù **Regolazione Immagine**.

**3** Premere il joystick verso **▼** o **▲** per selezionare l'elemento che desidera modificare e, in seguito, premere verso **▶**.  
Per una descrizione delle voci di menù e delle relative funzioni, consultare la seguente tabella.

- Modalità Immagine ▼ Live** (per trasmissioni dal vivo)  
**Personale** (per preferenze individuali)  
**Film** (per Film)
- ▲ **Giochi** (per videogiochi)
    - ◀ Meno ▶ Più
  - Contrasto**
    - ◀ Più scuro ▶ Più chiaro
  - Luminosità\***
  - Colore\***
    - ◀ Meno ▶ Più
  - Nitidezza\***
    - ◀ Più morbida ▶ Più dettagliata
  - Tinta\*\***
    - ◀ Più rossa ▶ Più verde
  - Ripristino**
    - ⊗ Ripristina le regolazioni di immagine predefinite in fabbrica
  - Intell. Artif.**
    - ▲ **No:** Normale
    - (Intelligenza Artificiale) ▼ **Si:** Ottimizzazione automatica del livello di Contrasto in funzione del segnale TV.
  - Riduzione rumore**
    - ▼ **Alto:** Alta riduzione del rumore.
    - Medio:** Media riduzione del rumore.
    - Basso:** Bassa riduzione del rumore.
    - Auto:** Verrà automaticamente selezionata la riduzione del rumore più adatta.
    - ▲ **No:** Nessuna riduzione del rumore.
  - Tonalità**
    - ▼ **Caldi:** Conferisce una tinta calda all'immagine.
    - Normale:** Normale.
    - ▲ **Tenui:** Conferisce una tinta fredda all'immagine.

\* Si può modificare solo se seleziona **Personale** in Modalità Immagine  
 \*\* Disponibile solo per il sistema di Colore NTSC (per esempio videocassette statunitensi)

**4** Premere il joystick verso **▲, ▼, ◀ o ▶** per modificare la regolazione dell'elemento selezionato e, in seguito, premere il pulsante **OK** per memorizzare la nuova regolazione.

**5** Ripetere i passi 3 e 4 per modificare altre regolazioni.

**6** Premere il pulsante **MENU** per tornare allo schermo normale del televisore.

## Cambio rapido della Modalità Immagine

**i** La modalità Immagine si può cambiare rapidamente senza dovere accedere al menù di Regolazione Immagine.

**1** Premere ripetutamente il pulsante **🔊** del telecomando per accedere direttamente e selezionare la modalità Immagine desiderata (**Live, Personale, Film** o **Giochi**).

**2** Premere **OK** per tornare allo schermo normale del televisore.

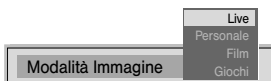
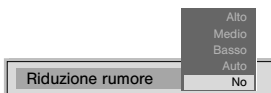
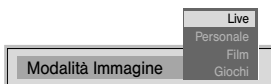

IT

# Regolazione Audio

**i** Sebbene il suono venga regolato in fabbrica, è possibile modificarlo secondo le proprie preferenze.



- 1** Premere il pulsante **MENU** del telecomando affinché il menù appaia sullo schermo.
- 2** Premere il joystick verso **▼** per selezionare il simbolo **♪** e, in seguito, premere verso **▼** per entrare nel menù **Regolazione Audio**.
- 3** Premere il joystick verso **▼** o **▲** per selezionare l'elemento che desidera modificare e, in seguito, premere verso **►**.  
Per una descrizione delle voci di menu e delle relative funzioni, consultare la seguente tabella.

**Modalità Equaliz.** ▼ **Personale** (per preferenze individuali)  
**Vocal**  
**Jazz**  
**Rock**  
**Pop**  
**▲ Lineare** (impostazione fissa, non modificabile)

**\*Regolazione Equalizzatore** Premere il joystick verso **►** o **◀** per selezionare la banda di frequenza che desidera modificare e, in seguito, premere verso **▼** o **▲** per regolarla. Per concludere premere **OK** per memorizzare la nuova regolazione.

**Bilanciamento** ◀ Sinistro ▶ Destro

**Loudness** ▼ **No**: normale  
 ▲ **Si**: per programmi musicali

**Spazio** ▼ **No**: normale  
 ▲ **Si**: per effetti acustici speciali

**Contr. Vol. Auto** ▼ **No**: il volume varia in funzione del segnale di trasmissione  
 ▲ **Si**: il volume dei canali rimane invariato indipendentemente dal segnale di trasmissione (per esempio durante gli annunci pubblicitari)

**Doppio Audio**

- Per trasmissioni stereo:  
 ▼ **Mono**  
 ▲ **Stereo**
- Per trasmissioni in due lingue:  
 ▼ **Mono** (per canale mono, se è disponibile)  
     **A** (per il canale 1)  
     **▲ B** (per il canale 2)

**Cuffia:**  
 🔊 **Volume** ◀ Meno ▶ Più

🔊 **Doppio Audio**

- Per trasmissioni in stereo:  
 ▼ **Mono**  
 ▲ **Stereo**
- Per trasmissioni in due lingue:  
 ▼ **Mono** (per canale mono, se è disponibile)  
     **A** (per il canale 1)  
     **B** (per il canale 2)  
 ▲ **PAP** (solo se PAP è attivato)

\*Si può solo memorizzare in forma permanente se ha stabilito **Personale** nella modalità **Equaliz.** Le altre modalità (**Vocal**, **Jazz**, **Rock** o **Pop**) vengono memorizzate fino al seguente cambio di modalità dell'equalizzatore.

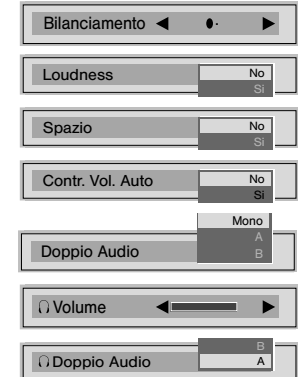
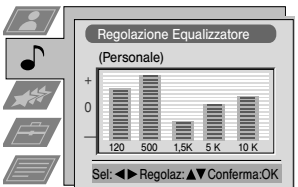

continua...

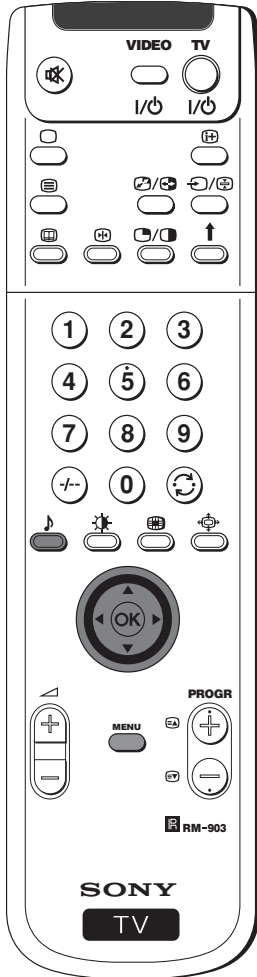

**4** Premare il joystick verso **▼**, **▲**, **◀** o **▶** per modificare la regolazione dell'elemento selezionato e, in seguito, prema **OK** per memorizzare la nuova regolazione.

**5** Ripeta i passi 3 e 4 per modificare altre regolazioni.

**6** Premare il pulsante **MENU** per tornare allo schermo normale del televisore.

## Cambio rapido della modalità del suono

**i** La modalità del suono si può cambiare rapidamente senza dovere accedere al menù di Regolazione Audio.

**1** Premare ripetutamente il pulsante **♪** del telecomando per accedere direttamente e selezionare la modalità del suono desiderata (**Personale**, **Vocal**, **Jazz**, **Rock**, **Pop** o **Lineare**).

**2** Premare **OK** per tornare allo schermo normale del televisore.

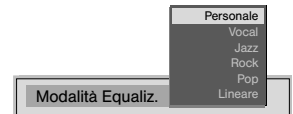



# Utilizzo del menù "Caratteristiche"

- i** Questo menù consente di effettuare le seguenti operazioni:
- Selezionare se desidera ascoltare il suono direttamente dall'apparecchio o attraverso un amplificatore esterno.
  - Impostare automaticamente il formato dell'immagine.
  - Selezionare un intervallo di tempo dopo il quale l'apparecchio passa automaticamente alla modalità di disinserimento temporaneo (standby).
  - Bloccare i pulsanti dell'apparecchio, in maniera tale che potrà farlo funzionare solo utilizzando i pulsanti del telecomando.
  - Selezionare la fonte di uscita per il Connettore Euro AV (2/3) (SMARTLINK). In questa maniera, potrà registrare attraverso Connettore Euro AV mentre sta vedendo una emissione di un'altra fonte (se il suo video dispone di Smartlink, questo procedimento non è necessario).



- 1 Prema il pulsante **MENU** del telecomando affinché il menù appaia sullo schermo.
- 2 Prema il joystick del telecomando verso **▼** per selezionare il simbolo **★** e, in seguito, prema verso **▶** per entrare nel menù **Caratteristiche**.
- 3 Prema il joystick verso **▼** o **▲** per selezionare l'opzione di menù desiderata e, in seguito, prema verso **▶**. (Per una descrizione delle voci di menu e delle relative funzioni, consultare la seguente tabella)
- 4 Prema il joystick verso **▼** o **▲** per modificare la regolazione dell'opzione selezionata e, in seguito, prema **OK** per memorizzare.
- 5 Prema il pulsante **MENU** per tornare allo schermo normale del televisore.

Caratteristiche	Effetto/Operazione
<b>Diffusore</b>	<ul style="list-style-type: none"> <li>▼ <b>Principale</b> (suono dell'apparecchio)</li> <li>▲ <b>Centrale</b> (suono di un amplificatore esterno)</li> </ul>
<b>Auto Formato</b> (solo per il segnale d'antenna)	<ul style="list-style-type: none"> <li>▼ <b>No</b>: le dimensioni dell'immagine non variano automaticamente.</li> <li><b>Normale</b>: le dimensioni dell'immagine variano automaticamente in base alle informazioni trasmesse dall'emittente.</li> <li>▲ <b>Pieno</b>: le dimensioni dell'immagine variano automaticamente in modo da eliminare qualsiasi area nera (come indicato nel capitolo "Modifica delle dimensioni dello schermo").</li> </ul>
<b>Correzione Formato</b> (solo se Auto Formato è impostato su "Normale" o "Pieno")	<ul style="list-style-type: none"> <li>▼ <b>No</b>: è selezionato il formato 4:3/14:9.</li> <li>▲ <b>Si</b>: viene selezionata automaticamente la modalità Smart per le "transmissioni in formato 4:3/14:9".</li> </ul>
<b>Timer Spegnimento</b>	<ul style="list-style-type: none"> <li>▲ <b>No</b></li> <li><b>10 min.</b></li> <li><b>20 min..</b></li> <li>...</li> <li>▼ <b>90 min.</b></li> </ul> <p><b>i</b> • Un minuto prima che l'apparecchio entri nella modalità di disinserimento temporaneo (standby), il tempo restante apparirà automaticamente sullo schermo.</p> <ul style="list-style-type: none"> <li>• Mentre vede la televisione, prema il pulsante <b>⊕</b> per mostrare il tempo restante fino al disinserimento.</li> <li>• Per tornare ad accendere l'apparecchio dalla modalità di disinserimento temporaneo, prema il pulsante <b>I/O</b> del telecomando.</li> </ul>
<b>Blocco Programma</b>	<ul style="list-style-type: none"> <li>▼ <b>No</b> (modalità normale)</li> <li>▲ <b>Si</b> (i pulsanti dell'apparecchio non funzionano, l'apparecchio funzionerà solo mediante l'uso del telecomando)</li> </ul>
<b>Uscita AV2</b>	<ul style="list-style-type: none"> <li>▼ <b>TV</b> (segnale audio / video dell'antenna)</li> <li><b>AV1</b> (segnale audio / video del Connettore Euro AV 1/2).</li> <li><b>AV2</b> (segnale audio / video del Connettore Euro AV 2/3) (SMARTLINK).</li> <li><b>AV3</b> (segnale audio / video del Connettore Euro AV 3/4).</li> <li>▲ <b>AV4</b> (segnale audio / video del connettore 4 situato nella parte anteriore dell'apparecchio).</li> </ul>

**⚠** Se ha collegato un decoder, ricordi di selezionare "TV" nell'uscita AV2 per una decriptazione corretta.

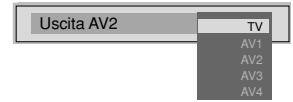
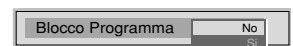
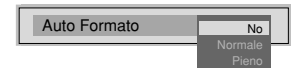
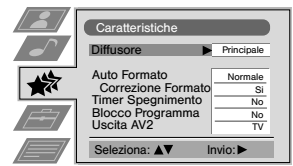

# Sintonizzazione manuale della TV

**i** Usi questa funzione per sintonizzare uno ad uno e nell'ordine di programma desiderato, i canali (emittenti televisive) o una fonte d'ingresso video.



- 1** Prema il pulsante **MENU** del telecomando affinché il menù appaia sullo schermo.
- 2** Prema il joystick del telecomando verso **▼** per selezionare il simbolo  e, in seguito, prema verso **▶** per entrare nel menù **Impostazione**.
- 3** Prema il joystick verso **▼** o **▲** per selezionare **Impostazione manuale** e, in seguito, prema verso **▶**.
- 4** Prema il joystick verso **▼** o **▲** per selezionare **Programmazione manuale** e, in seguito, prema verso **▶**.
- 5** Prema il joystick verso **▼** o **▲** per selezionare il n° di programma (posizione) nel quale desidera sintonizzare una emittente televisiva o il canale del videoregistratore (per il canale del videoregistratore le consigliamo di selezionare il n° di programma "0"). Prema 2 volte il joystick verso **▶** per mettere in risalto la colonna **SIS**.
- 6** Premere il joystick verso **▼** o **▲** per selezionare il sistema di emissione televisiva e del canale del videoregistratore ( **B/G** per l'Europa occidentale, **L** per la Francia, **I** per la Gran Bretagna, **D/K** per l'Europa dell'est) o per una fonte d'entrata esterna (**EXT**) poi premere **▶** la colonna **CA** verrà evidenziata.
- 7** Prema il joystick verso **▼** o **▲** per selezionare il tipo di canale, "**C**" per canali terrestri (per emittenti televisive o il canale del videoregistratore), "**S**" per canali via cavo o "**F**" per entrate in frequenza diretta. In seguito prema il joystick verso **▶**.
- 8 a)** Se conosce il numero di canale dell'emittente televisiva, del segnale del canale del videoregistratore o della frequenza, prema i pulsanti numerici per introdurre direttamente il numero. In seguito, prema **OK** per memorizzarlo.
- b)** Se non conosce il numero di canale, prema il joystick verso **▼** per selezionare **CERCA** e l'apparecchio comincerà a cercare automaticamente il seguente canale di emittente televisiva o il canale del segnale del videoregistratore. Se questo non è ciò che desidera memorizzare, prema il joystick verso **▼** per cercare un altro canale. Quando troverà il canale che desidera memorizzare, prema su **OK**.
- c)** Per fonti di entrata esterne (**EXT**), prema il joystick verso **▼** per selezionare la fonte di entrata dove ha collegato l'apparecchio (**AV1**, **AV2**, **AV3** o **AV4**). In seguito, prema **OK** per memorizzarlo.
- 9** Ripeta i passi dal 4 al 8 a), b) o c) per sintonizzare e memorizzare più canali.
- 10** Prema il pulsante **MENU** per tornare allo schermo normale del televisore.

 L'apparecchio è pronto per entrare in funzione.

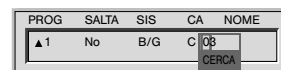
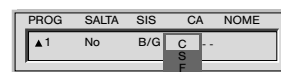
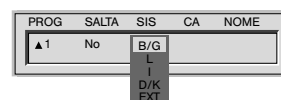
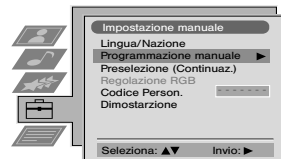

# Assegnazione di un nome ad un canale

**1** Normalmente, i nomi dei canali (emittenti televisive) si ottengono in maniera automatica attraverso il televideo, se questo è disponibile. Ciò nonostante, si può anche assegnare un nome di cinque caratteri al massimo (lettere o numeri) a un canale o a un segnale di entrata video. In maniera tale, potrà facilmente identificare il canale (emittente televisiva) o la fonte video che appare sullo schermo.



**1** Premare il pulsante **MENU** sul telecomando affinché il menù appaia sullo schermo

**2** Premare il joystick verso **▼** per selezionare il simbolo  e, in seguito, prema verso **►** per entrare nel menù **Impostazione**.

**3** Premare il joystick verso **▼** o **▲** per selezionare **Impostazione manuale** e, in seguito, prema verso **►**.

**4** Premare il joystick verso **▼** o **▲** per selezionare **Programmazione manuale** e, in seguito, prema verso **►**.

**5** Premare il joystick verso **▼** o **▲** per selezionare il numero di programma per il canale al quale si desidera dare un nome.

**6** Premare il joystick ripetutamente verso **►** fino a mettere in risalto il primo elemento della colonna **NOME**.

**7** Premare il joystick verso **▼** o **▲** per selezionare una lettera, un numero, “+” o uno spazio in bianco e, in seguito, prema verso **►** per confermare il carattere prescelto. Selezioni gli altri quattro caratteri seguendo lo stesso procedimento.

**8** Dopo aver selezionato tutti i caratteri, prema **OK**.

**9** Ripeta i punti da 5 a 8 se desidera assegnare un nome agli altri canali.

**10** Premare il pulsante **MENU** per tornare allo schermo normale del televisore.

 Quando viene selezionato un canale etichettato, il nome appare durante alcuni secondi sullo schermo.

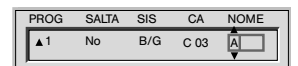
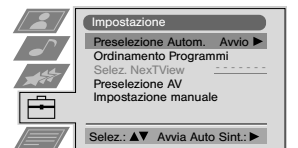

# Omissione di posizioni di programma

**i** È possibile programmare questo apparecchio affinché ometta i numeri di programma che non desidera quando si selezionano con i pulsanti **PROGR +/-**. Se più avanti desidera recuperare il n° del programma omissso, sarà necessario procedere di nuovo così come indicato in seguito, ma selezionando **No** al posto di **Si** nel passo n° 6.



- 1** Premare il pulsante **MENU** del telecomando affinché il menù appaia sullo schermo.
- 2** Premare il joystick verso **▼** per selezionare il simbolo  e, in seguito, premare verso **▶** per entrare nel menù **Impostazione**.
- 3** Premare il joystick verso **▼** o **▲** per selezionare **Impostazione manuale** e, in seguito, premare verso **▶**.
- 4** Premare il joystick verso **▼** o **▲** per selezionare **Programmazione manuale** e, in seguito, premare verso **▶**.
- 5** Premare il joystick verso **▼** o **▲** per selezionare la posizione di programma che desidera omettere e, in seguito, premare verso **▶** per accedere alla colonna **SALTA**.
- 6** Premare il joystick verso **▼** per selezionare **Si** e, in seguito, premare **OK** per memorizzarlo.
- 7** Ripeta i passi 5 e 6 per omettere altre posizioni di programma.
- 8** Premare il pulsante **MENU** per tornare allo schermo normale del televisore.

 Quando viene selezionato il canale (emittente televisiva) con il pulsante **PROGR +/-**, questo non apparirà. Ciò nonostante, il suddetto canale potrà essere selezionato premendo il numero di programma corrispondente attraverso i pulsanti numerici.

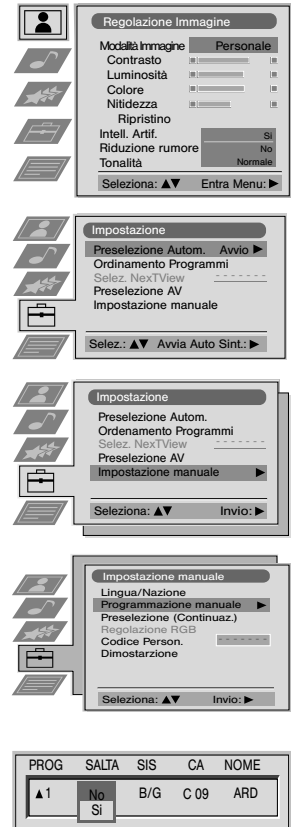

IT





# Utilizzo della funzione di preselezione di altri programmi





- 1** Questa funzione consente di realizzare le seguenti operazioni:
- Attenuare individualmente l'intensità di un segnale emittente quando il segnale dell'antenna locale è molto intenso (righe nell'immagine).
  - Regolare individualmente il volume di ogni canale.
  - Anche quando la sintonizzazione fine automatica (AFT) è attivata, sarà possibile realizzare manualmente la sintonizzazione fine per ottenere una migliore ricezione dell'immagine se questa appare distorta.
  - Sintonizzare l'uscita AV per le posizioni di programma con segnali criptati, come per esempio, quelli di un decoder a pagamento. In questa modalità, un videoregistratore collegato all'apparecchio, registrerà il segnale decodificato.



- 1 Prema il pulsante **MENU** del telecomando affinché il menù appaia sullo schermo.
- 2 Prema il joystick verso **▼** per selezionare il simbolo  e, in seguito, prema verso **▶** per entrare nel menù **Impostazione**.
- 3 Prema il joystick verso **▼** o **▲** per selezionare **Impostazione manuale** e, in seguito, prema verso **▶**.
- 4 Prema il joystick verso **▼** o **▲** per selezionare **Preselezione (Continuaz.)** e, in seguito, prema verso **▶**.
- 5 Prema il joystick verso **▼** o **▲** per selezionare il numero di programma appropriato e, in seguito, prema ripetutamente verso **▶** per selezionare:
  - ATT** (Attenuatore RF)
  - VOL** (volume personalizzato)
  - AFT** (Sintonizzazione fine Automatica)
  - DECODER**

L'elemento selezionato cambia colore.

- 6
  - ATT**  
Prema il joystick verso **▼** per selezionare **Si** e, in seguito, prema **OK**. Ripeta i passi 5 e 6 a) per attenuare altri canali.
  - VOL**  
Prema il joystick verso **▼** o **▲** per regolare il livello di volume del canale tra -7 e +7 e, in seguito, prema **OK**. Ripeta i passi 5 e 6 b) per regolare il livello di volume di altri canali.
  - AFT**  
Prema il joystick verso **▼** o **▲** per regolare il livello della frequenza del canale tra -15 e +15 e, in seguito, prema **OK**. Ripeta i passi 5 e 6 c) per realizzare la sintonizzazione fine di altri canali.
  - DECODER**  
Prema il joystick verso **▼** o **▲** per selezionare **AV1** (per un decoder collegato al Connettore Euro AV / ) o **AV2** (per un decoder collegato al Connettore Euro AV / ) (SMARTLINK) e, in seguito, prema **OK**. Ripeta i passi 5 e 6 d) per selezionare l'uscita AV1 o AV2 in altre posizioni di programma.

**i** Quando si collega un decoder al Connettore Euro AV /  o /  (SMARTLINK), situati nella parte posteriore dell'apparecchio, l'immagine di questo decoder apparirà in quel numero di programma.

- 7 Prema il pulsante **MENU** per tornare allo schermo normale del televisore.

 L'apparecchio è pronto per entrare in funzione.

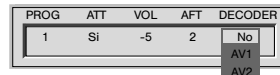
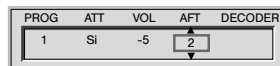
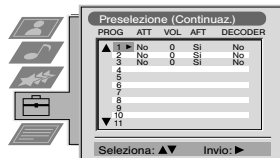

# Introduzione della sua Identificazione Personale

**i** Questa funzione consente di assegnare un codice di sicurezza all'apparecchio per facilitarne il riconoscimento in caso di furto e ritrovamento.

**A** Questo codice potrà essere introdotto una volta sola! Si assicuri di averlo annotato, per esempio in questo manuale delle istruzioni, in maniera tale da non correre il rischio di dimenticarlo!



**1** Premare il pulsante **MENU** del telecomando affinché il menù appaia sullo schermo.

**2** Premare il joystick verso **▼** per selezionare il simbolo  e, in seguito, premare verso **▶** per entrare nel menù **Impostazione**.

**3** Premare il joystick verso **▼** o **▲** per selezionare **Impostazione manuale** e, in seguito, premare verso **▶**.

**4** Premare il joystick verso **▼** o **▲** per selezionare **Codice Person.** e, in seguito, premare verso **▶**.

**5** Premare il joystick verso **▼** o **▲** per selezionare una lettera, un numero, "+" o uno spazio in bianco e, in seguito, premare verso **▶** per confermare il carattere prescelto. Selezioni gli altri dieci caratteri seguendo lo stesso procedimento.

**6** Quando avrà selezionato tutti i caratteri, premare **OK**. Un nuovo menù apparirà automaticamente sullo schermo domandandole se è sicuro di volere memorizzare il codice introdotto.

**7 a)** Se non desidera memorizzare questo codice, premare il joystick verso **◀** e ripeta i passi dal 4 al 6 per introdurre un nuovo codice.

**b)** Se questo è il codice che desidera memorizzare, premare **OK**.

**A** Ricordi che il codice può essere introdotto una volta sola.

**8** Premare il pulsante **MENU** per tornare allo schermo normale del televisore.

 Quando entra nel menù **Impostazione manuale**, nell'opzione **Codice Person.** apparirà sempre il codice che ha introdotto e non sarà mai più possibile entrare di nuovo in questa opzione.

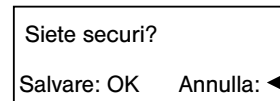

IT

# Dimostrazione delle varie funzioni

 Questa funzione fornisce una descrizione di alcune delle caratteristiche di questo apparecchio.

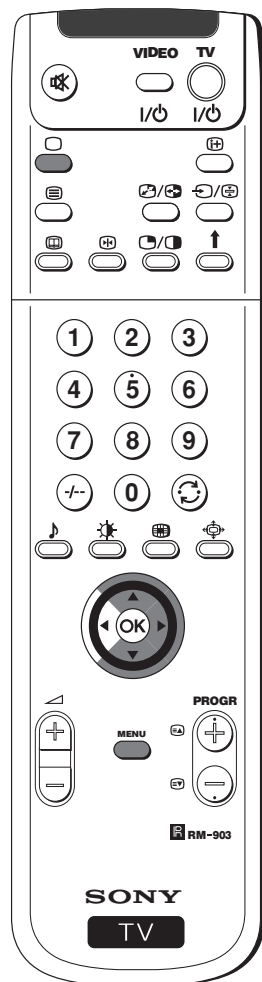

**1** Premare il pulsante **MENU** del telecomando affinché il menù appaia sullo schermo.

**2** Premare il joystick verso **▼** per selezionare il simbolo  e, in seguito, prema verso **▶** per entrare nel menù **Impostazione**.

**3** Premare il joystick verso **▼** o **▲** per selezionare **Impostazione manuale** e, in seguito, prema verso **▶**.

**4** Premare il joystick verso **▼** o **▲** per selezionare **Dimostrazione** e, in seguito, prema verso **▶** affinché abbia inizio la dimostrazione.



 Sullo schermo comincia a scorrere una sequenza con la maggior parte delle funzioni di cui dispone l'apparecchio.

**Nota:**



Premare il pulsante  del telecomando per arrestare la Dimostrazione e tornare allo schermo normale del televisore.



# Impostazione della centratura orizzontale dell'immagine per una fonte RGB

**i** Quando si collega una fonte di segnale RGB, come un DVD (riproduttore digitale di videodischi) al Connettore Euro AV  / , è possibile che si renda necessario regolare la centratura orizzontale dell'immagine.



**1** Prema ripetutamente il pulsante  del telecomando fino a che il simbolo  1 appare sullo schermo.



**2** Prema il pulsante **MENU** del telecomando affinché il menu appaia sullo schermo.



**3** Prema il joystick verso **▼** per selezionare il simbolo  e, in seguito, prema verso **▶** per entrare nel menù **Impostazione**.



**4** Prema il joystick verso **▼** o **▲** per selezionare **Impostazione manuale** e, in seguito, prema verso **▶**.

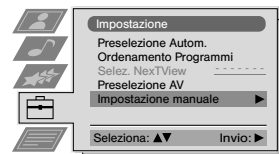

**5** Prema il joystick verso **▼** o **▲** per selezionare **Regolazione RGB** e, in seguito, prema verso **▶**.

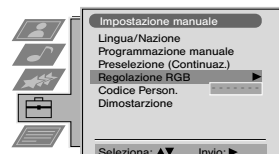

**6** Prema il joystick verso **▶** per selezionare **Centratura Orizz.** e, in seguito, prema verso **▼** o **▲** per regolare tra -10 e +10 il centro dell'immagine. Prema **OK** per memorizzarlo.

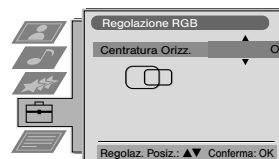

**7** Prema il pulsante **MENU** per tornare allo schermo normale del televisore.

IT



# Identificazione di una sorgente di entrata

**1** Questa funzione permette di selezionare il tipo di formato dell'immagine dell'apparecchio opzionale collegato a questo televisore, nonché di assegnare alla suddetta entrata un nome composto da un massimo di cinque caratteri (lettere o numeri).



**1** Premare il pulsante **MENU** del telecomando affinché il menù appaia sullo schermo.

**2** Premare il joystick verso **▼** per selezionare il simbolo  e, in seguito, prema verso **▶** per entrare nel menù **Impostazione**.

**3** Premare il joystick verso **▼** o **▲** per selezionare **Preselezione AV** e, in seguito, prema verso **▶**.

**4** Premare il joystick verso **▼** o **▲** per selezionare il segnale d'entrata. In seguito, prema verso **▶**.

**5** Premare il joystick verso **▼** o **▲** per selezionare:

- ▼ No:** le dimensioni dell'immagine non variano automaticamente.
- Normale:** le dimensioni dell'immagine variano automaticamente in base alle informazioni trasmesse dall'emittente.
- ▲ Pieno:** le dimensioni dell'immagine variano automaticamente in modo da eliminare qualsiasi area nera (come indicato nel capitolo "Modifica delle dimensioni dello schermo").

In seguito, prema il joystick verso **▶**.

**6** Con il primo elemento della colonna **NOME** in risalto, prema il joystick verso **▼** o **▲** per selezionare una lettera, un numero, "+" o uno spazio in bianco e, in seguito, prema verso **▶** per confermare il carattere prescelto. Selezioni gli altri quattro caratteri nella stessa maniera.

**7** Quando avrà selezionato tutti i caratteri, prema **OK**.

**8** Ripeta i passi dal 4 al 7 se desidera selezionare il formato dell'immagine o etichettare altri segnali di entrata.

**9** Premare il pulsante **MENU** per tornare allo schermo normale del televisore.



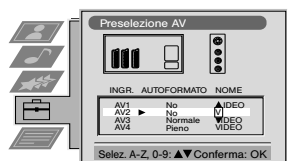
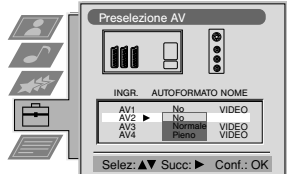



 Quando viene selezionato l'apparecchio al quale è stato assegnato un nome per il segnale di entrata, il suddetto nome apparirà durante alcuni secondi sullo schermo



## Utilizzo del Multi PIP (Picture in Picture)

**i** La modalità Multi PIP (Picture in Picture, immagine nell'immagine) visualizza una sequenza di 12 immagini statiche ed una (la tredicesima) in movimento. E' possibile selezionare manualmente il canale da guardare, a schermo pieno o nella modalità PIP.



- 1** Premare il pulsante  del telecomando per selezionare la modalità Multi PIP. Sullo schermo appaiono 13 numeri di programmi, con quello che stava vedendo situato al centro.
- 2** Premare il joystick verso , ,  o  per spostarsi attraverso i 13 programmi.
- 3** Premare **OK** per selezionare il canale inquadrato. Questo canale si sposterà al centro dello schermo.
- 4** Premare il pulsante  per tornare allo schermo normale del televisore.

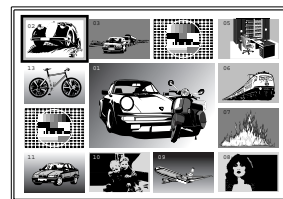

## Utilizzo del PAP (Picture and Picture)





**i** La funzione PAP divide lo schermo in due per consentire di guardare due canali contemporaneamente (un canale può essere una sorgente video). L'audio della metà di sinistra proviene dagli altoparlanti dell'apparecchio; l'audio della metà di destra può essere ascoltato dalla cuffia.



### Attivazione e disattivazione del PAP

Premare il pulsante  del telecomando per vedere i due schermi in formato 4:3, lo preme di nuovo per uscire dalla modalità PAP e tornare allo schermo normale.

### Selezione di una sorgente per il PAP

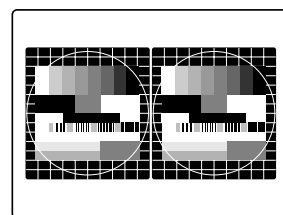

- 1** Per cambiare l'immagine dello schermo di sinistra:  
All'interno della modalità PAP, preme i pulsanti numerici del telecomando (per selezionare un canale) o preme il pulsante  (per selezionare una entrata video).
- 2** Per cambiare l'immagine dello schermo di destra:  
All'interno della modalità PAP, preme il pulsante  del telecomando. Quando il simbolo  appare nella parte inferiore dello schermo di destra, preme i pulsanti numerici (per selezionare un canale del televisore) o preme il pulsante  (per selezionare una entrata video).



### Interscambio degli schermi

All'interno della modalità PAP, preme il pulsante  del telecomando per scambiare i due schermi.

### Ingrandimento della misura degli schermi

All'interno della modalità PAP, preme il joystick ripetutamente verso  o  per cambiare la misura dei due schermi.

### Selezione del suono dello schermo di destra

All'interno della modalità PAP, consultate il capitolo "Regolazione Audio" di questo manuale delle istruzioni e regolazione "Doppio Audio" in "PAP".

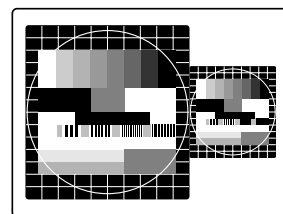

# Televideo

**1** Quasi tutti i canali TV trasmettono informazioni tramite il Televideo. La pagina d'indice del servizio Televideo (in genere, la pagina 100) contiene le informazioni sull'uso di questo servizio.

**⚠** Accertarsi che il canale TV utilizzato abbia un buon segnale, altrimenti possono comparire errori nelle pagine del Televideo.



## Attivazione e disattivazione del televideo

- 1 Selezioni il canale del televisore che trasmette il servizio di televideo che desidera vedere.
- 2 Prema il pulsante del telecomando una volta sola per vedere l'immagine televisiva e televideo allo stesso tempo. Lo schermo si divide in due, con il programma di TV sulla destra e la pagina di televideo sulla sinistra.
 

**i** All'interno della modalità di immagine televisiva e televideo allo stesso tempo, prema il pulsante e, in seguito, prema i pulsanti PROG+/- per cambiare il canale dello schermo televisivo. Prema il joystick verso o per cambiare la misura dello schermo televisivo. Prema il pulsante di nuovo per riprendere la ricezione normale del televideo.
- 3 Prema due volte per ottenere solo il televideo.
- 4 Prema tre volte per sovrapporre il televideo all'immagine TV.
- 5 Prema una quarta volta o prema per uscire dal servizio di televideo.

## Selezione di una pagina di televideo

Introduca le tre cifre del numero di pagina che desidera vedere, utilizzando i pulsanti numerici del telecomando. Se si sbaglia, selezioni tre cifre qualunque e, in seguito, introduca di nuovo il numero di pagina corretto.

## Utilizzo di altre funzioni del Televideo

### Selezione della pagina seguente o precedente

Prema i pulsanti (PROG+) o (PROG-) del telecomando per selezionare la pagina seguente o precedente.

### Selezione di una sottopagina

Una pagina di televideo può essere formata a su volta da varie sottopagine. In questi casi, dopo alcuni secondi, appare una linea informativa nella parte inferiore dello schermo con il numero di sottopagina che contiene la pagina in questione. Prema il joystick verso o per selezionare la sottopagina.

### Blocco temporaneo di una pagina

Prema il pulsante per mantenere sullo schermo una pagina ed evitare che cambi. Lo preme di nuovo per disinserire il blocco.

### Visualizzazione della pagina indice

Prema il pulsante per visualizzare la pagina di indice (pagina 100 in generale).

### Fastext

(disponibile solo se l'emittente televisiva emette segnali Fastext)

Quando in fondo ad una pagina appare un menu di codici a colori, premere uno dei tasti colorati (rosso, verde, giallo o blu) del telecomando per accedere direttamente alla pagina corrispondente.

### Utilizzo della funzione "Page Catching"

- 1 Prema i pulsanti numerici del telecomando per selezionare una pagina di televideo che abbia vari numeri di pagina (per esempio la pagina indice).
- 2 Prema OK.
- 3 Prema il joystick verso o per selezionare il numero di pagina desiderato e, in seguito, prema OK. La pagina richiesta appare sullo schermo dopo alcuni secondi.

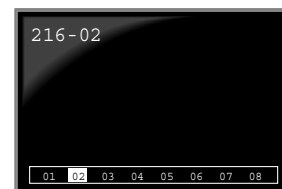
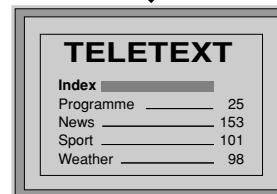
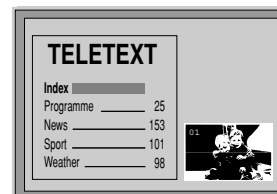

continua...





## Utilizzo del Menu Televideo

- 1 All'interno del servizio del televideo, prema il pulsante MENU del telecomando per vedere il menù televideo sullo schermo.
- 2 Prema il joystick verso ▲ o ▼ per selezionare l'opzione desiderata e, in seguito, prema verso ► per entrare nella suddetta opzione.
- 3 Per togliere il menù del televideo dallo schermo, prema il pulsante MENU.

### Alto / Basso / Pieno

Questa opzione le consente di ingrandire varie aree della pagina del televideo. Prema il joystick verso ▲ per ingrandire la metà superiore dello schermo o prema ▼ per ingrandire la metà inferiore. Prema OK per ristabilire la misura normale della pagina.

### Funzione di Eliminazione del testo

Quando si seleziona questa funzione, si potrà vedere un programma televisivo mentre si attende la visualizzazione della pagina Televideo richiesta. Non appena la pagina sarà disponibile, il simbolo  cambierà colore. Per visualizzare la pagina prema .

### Funzione Rivela

Alcune pagine del televideo contengono informazioni nascoste che si possono rivelare, come per esempio la soluzione di un indovinello. Quando si seleziona questa opzione, l'informazione nascosta apparirà sullo schermo.

### Funzione Ora Pagina

(dipende dalla disponibilità del servizio televideo)

È possibile richiamare una pagina con codifica oraria (ad esempio una pagina di avviso ad un orario prestabilito). Quando si seleziona questa opzione, appare il sottomenu di ora pagina sullo schermo:

- 1 Prema i pulsanti numerici del telecomando per introdurre le tre cifre della pagina desiderata.
- 2 Prema di nuovo i pulsanti numerici per introdurre le quattro cifre dell'ora desiderata.
- 3 Prema OK per memorizzare l'ora stabilita. L'ora viene mostrata nella parte superiore sinistra dello schermo. La pagina apparirà sullo schermo all'ora specificata.

### Funzione Pagina Toplevel (veduta generale)

(dipende dalla disponibilità del servizio televideo)

In questo sottomenu, i capitoli e i gruppi di Top-Text sono organizzati su due colonne affinché l'utente possa selezionare la pagina desiderata con maggiore facilità. Per ogni capitolo della prima colonna, nella seconda vengono mostrate le corrispondenti pagine di gruppo. Prema il joystick verso ▲ o ▼ per selezionare il capitolo desiderato e, in seguito, prema verso ► per entrare nella colonna di pagine di gruppo. Prema il joystick verso ▲ o ▼ per selezionare la pagina di gruppo desiderata. Per concludere, prema OK per vedere la suddetta pagina.

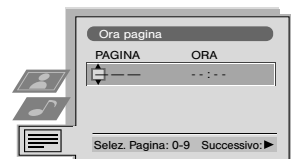
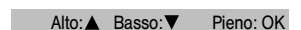
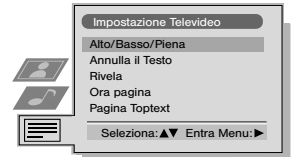

# NexTVView \*

\* (dipende dalla disponibilità del servizio)

**i** NexTVView è una guida elettronica ai programmi (EPG) che comprende informazioni in merito alla programmazione di varie emittenti televisive.



## Visualizzazione del canale fornitore di NexTVView

**i** L'apparecchio seleziona automaticamente i canali che forniscono il servizio NexTVView. Questo fornitore sarà disponibile 30 minuti dopo aver sintonizzato il canale. In ogni caso, se lo desidera potrà cambiare il fornitore in questione.

- 1 Premare il pulsante **MENU** del telecomando per vedere il menù sullo schermo.
- 2 Premare il joystick verso **▲** o **▼** per selezionare il simbolo **▶** e, in seguito, premare verso **☰** per entrare nel menù **Impostazione**.
- 3 Premare il joystick verso **▲** o **▼** per selezionare **Selez.NexTVView** e, in seguito, premare verso **▶**. Sullo schermo appare una lista con tutti i fornitori di NexTVView disponibili.
- 4 Premare il joystick verso **▲** o **▼** per selezionare il fornitore che desidera e, in seguito premare **OK**.
- 5 Premare il pulsante **MENU** per tornare allo schermo normale di televisione.

## Attivazione di NexTVView

- 1 Premare il pulsante **☰** del telecomando ripetutamente, per attivare o disattivare NexTVView.

\* In alcuni casi, si renderà necessario premere il joystick verso **◀** per vedere la Guida Elettronica ai Programmi (EPG) Sony.

- 2 Premare il joystick verso **▲**, **▼**, **◀** o **▶** per far scorrere il cursore attraverso lo schermo.
- 3 Premare **OK** per confermare la selezione.
  - a) Se preme su **OK** nelle colonne della data, ora o icone (tema), la lista dei programmi cambierà a seconda della selezione.
  - b) Se preme su **OK** nella lista di programmi, vedrà direttamente il canale se vi è una trasmissione in corso oppure apparirà il menù Trasmissioni in programma se la trasmissione verrà effettuata più tardi.

## Utilizzo del menu " Impostazioni Personali "

**i** È possibile effettuare una selezione personalizzata dei programmi preferiti.

- 1 Premare il joystick verso **▲** o **▼** per selezionare l'icona **☺** e, in seguito, premare verso **▶** per entrare nel menù Impostazioni Personali.
- 2 Premare il joystick verso **▲** o **▼** per selezionare la sua opzione sullo schermo e, in seguito, premare **OK** per confermare.
- 3 Ripeta il passo 2 per selezionare tutti gli elementi che desidera mantenere nella sua lista.
- 4 Quando avrà terminato la lista, premare verso **▶** per selezionare l'icona **↩**.
- 5 Premare **OK** per tornare al menù precedente.
- 6 Premare il joystick verso **▲** o **▼** per selezionare l'icona **☺** e, in seguito, premare **OK** per attivare le sue Impostazioni Personali dei programmi.

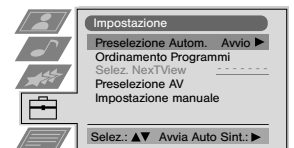
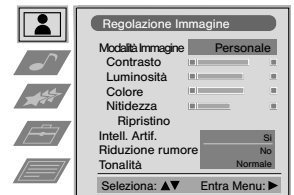

**Indice**

- elenco completo di selezione
- selezione utente
- notiziari
- film
- sport
- spettacoli
- programmi per bambini
- ritorno all'ultimo menu

continua...



## Utilizzo del Menu "Long Info"

**i** Con questo menù può configurare un timer o registrare i programmi selezionati.

- 1 Prema il joystick verso ▲ o ▼ per selezionare nella colonna della lista dei programmi, un programma che verrà trasmesso più avanti nel tempo.
- 2 Prema OK per entrare nel menù Long Info.

### Per impostare il timer

Prema il joystick verso ▲ o ▼ per evidenziare l'icona ⌚ e, in seguito, prema ripetutamente su OK per selezionare Imposta Timer o Annulla il Timer. Se sceglie Imposta Timer, il programma viene indicato con il simbolo di un orologio e, prima che abbia inizio il programma, sullo schermo apparirà un breve messaggio che le domanderà se desidera anche vederlo.

### Per vedere la lista programmata

Prema il joystick verso ◀ o ▶ per evidenziare l'icona 📅 e, in seguito, prema ripetutamente su OK per attivare o disattivare la lista programmata. Questa lista mostra i programmi per i quali è stato impostato il timer. (Può programmare fino a cinque programmi).

### Per registrare programmi \*

\*(solo se il suo videoregistratore dispone di Smartlink)

- 1 Colleghi il videoregistratore.
- 2 Prema il joystick verso ◀ o ▶ per selezionare 📺 e, in seguito, prema OK affinché l'informazione venga trasferita al videoregistratore.
- 3 Per configurare il videoregistratore:

#### VPS/PDC

Prema il joystick verso ◀ o ▶, per selezionare VPS/PDC e, in seguito prema ripetutamente su OK per selezionare Si o No. Con questa regolazione, viene garantita la registrazione di tutta la trasmissione, anche se vi sono dei cambi di programmazione (funziona solo se il canale selezionato emette un segnale VPS/PDC).

#### Velocità

Prema il joystick verso ▼ per selezionare Velocità e, in seguito, prema ripetutamente su OK per selezionare "SP" (durata standard) o "LP" (lunga durata). Con la modalità di lunga durata, si può registrare il doppio di tempo sul nastro del videoregistratore, sebbene la qualità dell'immagine potrebbe risultare di qualità inferiore.

#### Impostazione del videoregistratore

Prema il joystick verso ▼ per selezionare **Impost. VCR** e, in seguito, prema ripetutamente su OK per selezionare del videoregistratore che desidera programmare, sia VCR1 sia VCR2.

- 4 Per concludere, prema il joystick verso ▼ per selezionare l'icona ↩ e, in seguito, prema OK per tornare allo schermo normale del televisore.

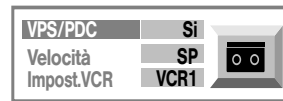
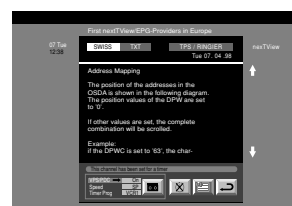

## Collegamenti opzionali

# Collegamento di apparecchi opzionali

**i** È possibile collegare a questo televisore una vasta gamma di apparecchi opzionali così come viene indicato in seguito.

### Per evitare distorsioni dell'immagine:

- Non colleghi apparecchi ai connettori **F** e **G** simultaneamente.

\* "PlayStation" è un prodotto di Sony Computer Entertainment, Inc.

\* "PlayStation" è una marca registrata di Sony Computer Entertainment, Inc.

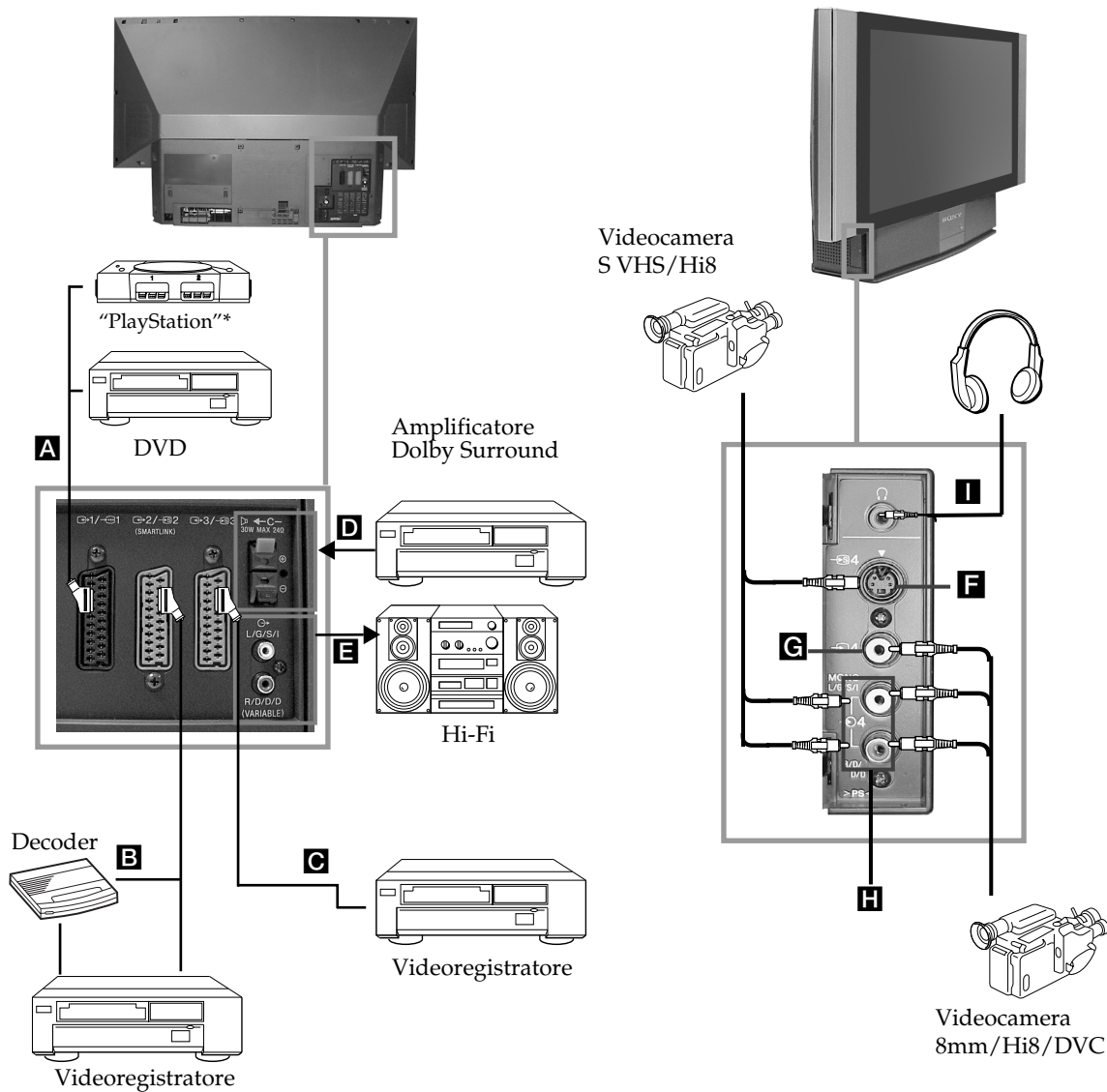

### Segnali di entrata ammessi

- A** Segnali audio/video e RGB
- B** Segnali audio/video e S video
- C** Segnali audio/video e S video
- D** Entrata del diffusore centrale. Nel menù Caratteristiche, regolazione dell'opzione "Diffusore" in "Centrale".
- E** Senza entrate
- F** Segnale S Video
- G** Segnale video
- H** Segnale audio
- I** Senza entrata

### Segnali di uscita disponibili

- Video/audio del sintonizzatore TV
- Video/audio della fonte selezionata
- Video/audio che si visualizzano sullo schermo (uscita monitor)
- Senza uscite
- Segnale audio
- Senza uscita
- Senza uscita
- Senza uscita
- Segnale audio per la cuffia

## Utilizzo di apparecchiature

### Ulteriori informazioni per il collegamento di apparecchiature

#### Collegamento di un videoregistratore

Le consigliamo di collegare il videoregistratore al Connettore Euro AV **B** o **C** della parte posteriore del televisore. Se non ha un cavo con Connettore Euro AV, le consigliamo di sintonizzare il segnale del videoregistratore nel numero di programma "0"; per realizzare questa operazione, consulti il capitolo "Sintonizzazione manuale della TV" di questo manuale delle istruzioni. Consulti anche il manuale delle istruzioni del suo videoregistratore per vedere come ottenere il canale test del segnale del videoregistratore. Se il suo videoregistratore accetta Smartlink, consulti il capitolo "Smartlink" di questo manuale delle istruzioni.

#### Collegamento di un apparecchio audio esterno

##### 1 Per ascoltare il suono del televisore attraverso un apparecchio hi-fi:

Se desidera amplificare l'uscita audio del televisore, colleghi l'apparecchio hi-fi alle prese **E** della parte posteriore del TV.

Il volume del apparecchio collegato alle prese **E** si può modificare, variando la regolazione del volume della cuffia. Per realizzare questa operazione, consulti il capitolo "Regolazione Audio" di questo manuale delle istruzioni.

##### 2 Per ascoltare il suono del suo apparecchio Dolby Prologic attraverso del televisore:

Se desidera ascoltare il suono del suo decoder - amplificatore Dolby Prologic nei diffusori dell'hi-fi, colleghi l'apparecchio hi-fi alle prese **D** della parte posteriore del televisore. Colleghi l'uscita centrale dell'amplificatore a queste prese affinché questo possa svolgere la funzione di diffusore centrale. Per realizzare questa operazione, consulti il capitolo "Uso del Menù "Caratteristiche" e selezioni "Centrale" nell'ambito dell'opzione "Diffusore".





 Ricordi che la potenza massima d'entrata di questo connettore è di 30W. Si assicuri di non oltrepassare questo limite.

#### Collegamento di apparecchi Mono

Colleghi il cavo audio al connettore L/G/S/I situato nella parte anteriore del televisore e selezioni il segnale di entrata  4 seguendo le istruzioni indicate più avanti.



### Selezione e visualizzazione del segnale di entrata

 Per visualizzare il segnale d'ingresso di un'apparecchiatura collegata sullo schermo del televisore, occorre selezionare il simbolo del connettore al quale è stata collegata l'apparecchiatura.

Esempio: il Videoregistratore è collegato al connettore con il simbolo  1/  1, premere il pulsante  del telecomando ripetutamente finché non appare il simbolo  1 sullo schermo.

- 1 Colleghi l'apparecchio opzionale al connettore adeguato del televisore così come viene indicato nella pagina precedente.
- 2 Prema ripetutamente il pulsante  del telecomando fino a che appaia sullo schermo il simbolo corretto di entrata.

#### Simbolo Segnali di entrata

-  1 • Segnale di entrata audio / video mediante il Connettore Euro AV **A** o \*RGB mediante il Connettore Euro AV **A**.
-  2 • Segnale di entrata audio / video mediante il Connettore Euro AV **B** o \* S Video mediante il Connettore Euro AV **B**.
-  3 • Segnale di entrata mediante il Connettore Euro AV **C** o \* S Video mediante il Connettore Euro AV **C**.
-  4 • Segnale di entrata S Video mediante il connettore da 4 pin **F** o \* entrata video mediante il connettore RCA **G** e segnale audio mediante i connettori RCA **H**.

\*(rilevamento automatico del segnale secondo l'apparecchio collegato)

- 3 Accenda l'apparecchio che ha collegato.
- 4 Per tornare all'immagine normale del televisore, prema il pulsante  del telecomando.

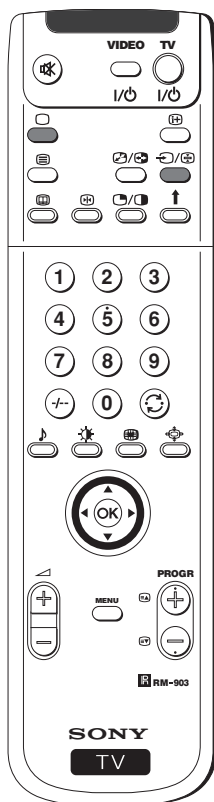



## Collegamenti opzionali

# Smartlink

**i** Smartlink è un collegamento diretto tra il televisore e il videoregistratore.

## Per utilizzare Smartlink è necessario disporre di:

- Un Videoregistratore che disponga di Smartlink, NextView Link, Easy Link o Megalogic.

**i** Megalogic è marchio registrato Grundig Corporation.  
EasyLink è marchio Philips Corporation.

- Un cavo Connettore Euro AV completo da 21 pin per collegare il videoregistratore al Connettore Euro AV  $\text{G}2/\text{E}2$  (SMARTLINK) situato nella parte posteriore dell'apparecchio.

## Le principali caratteristiche di Smartlink sono:

- Consente di passare informazioni di sintonia (per esempio, la lista dei programmi) dal televisore al videoregistratore.
- Registrazione diretta dal televisore: mentre sta vedendo la televisione, non deve fare altro che premere un pulsante del videoregistratore per registrare questo programma..
- Accensione automatica: con l'apparecchio in modalità di disinserimento temporaneo (standby), prema il pulsante "Play ►" del videoregistratore e l'apparecchio si metterà in marcia automaticamente.

**A** Se ha collegato un decoder a un videoregistratore che dispone di Smartlink, selezioni il menù di Preselezione (Continuaz.) in  $\text{E}$  (Programmazione manuale) e selezioni **DECODER** nella posizione **AV2** per ogni canale criptato. Per maggiori informazioni, consulti il capitolo "Uso della funzione di "Preselezione (Continuaz.)"

**A** Se ha bisogno di maggiori informazioni su Smartlink, consulti il manuale delle istruzioni del suo videoregistratore.

Parte posteriore

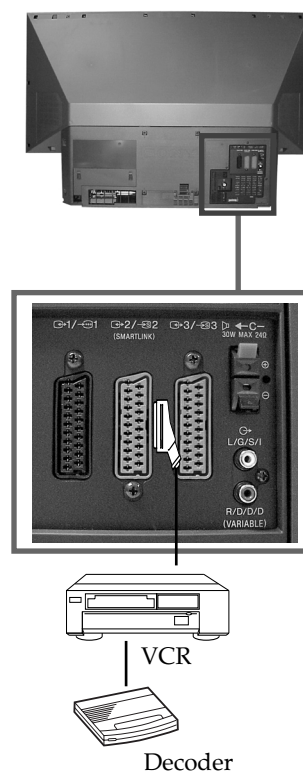

## Telecomando di altri apparecchi Sony

**i** Con i pulsanti che sono situati sotto il coperchio del telecomando si può controllare un altro apparecchio Sony.

- 1** Apra il coperchio del telecomando.
- 2** Regolazione del selettore VTR 1234 DVD in funzione dell'apparecchio che desidera controllare:
  - VTR1 Videoregistratore Beta
  - VTR2 Videoregistratore da 8 mm.
  - VTR3 Videoregistratore VHS
  - VTR4 Videoregistratore digitale (DCR-VX 1000 /9000 E, VHR-1000) DVD
- 3** Utilizzi i tasti situati sotto il coperchio del telecomando per utilizzare l'apparecchio.

- A** Se il suo apparecchio dispone di un selettore COMMAND MODE, proceda a regolarlo nella stessa posizione del selettore VTR 1234 DVD del telecomando dell'apparecchio.
- Se l'apparecchio non dispone di alcuna funzione, il pulsante corrispondente del telecomando non funzionerà.

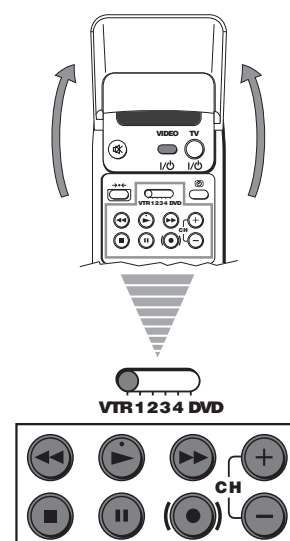

# Area per una visione ottimale

**i** Affinché la qualità dell'immagine sia ottima, si renderà necessario situare l'apparecchio in maniera tale che si possa vedere lo schermo dagli angoli di visione che sono indicati in seguito.

## Angolo di visione orizzontale

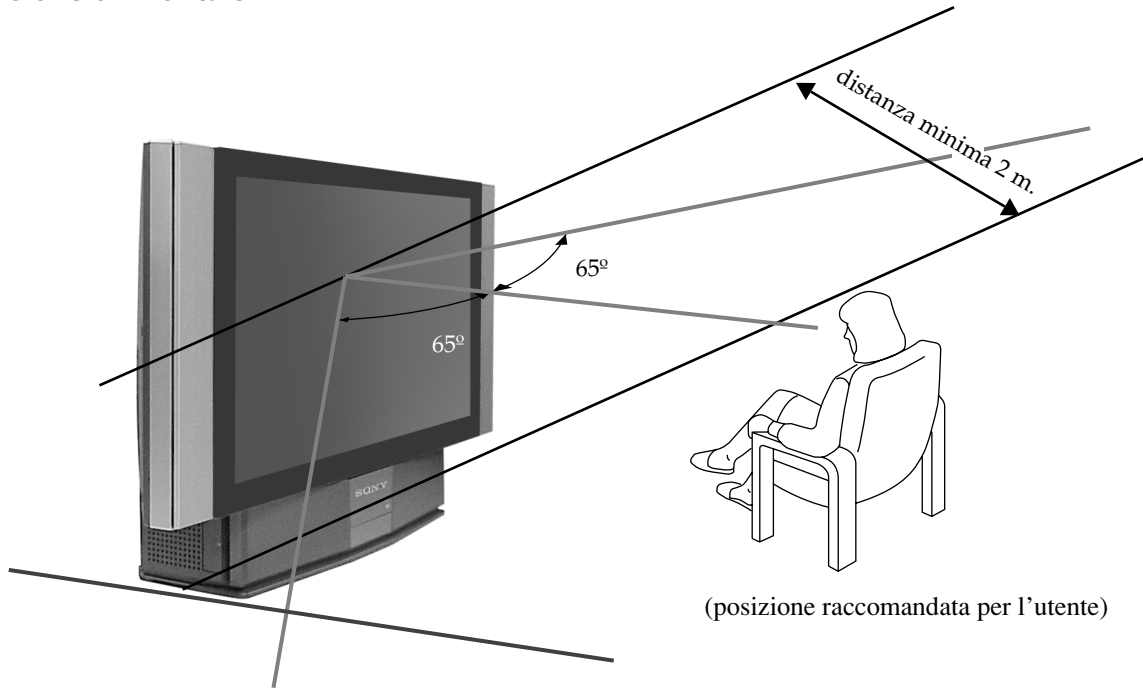

IT

## Angolo di visione verticale

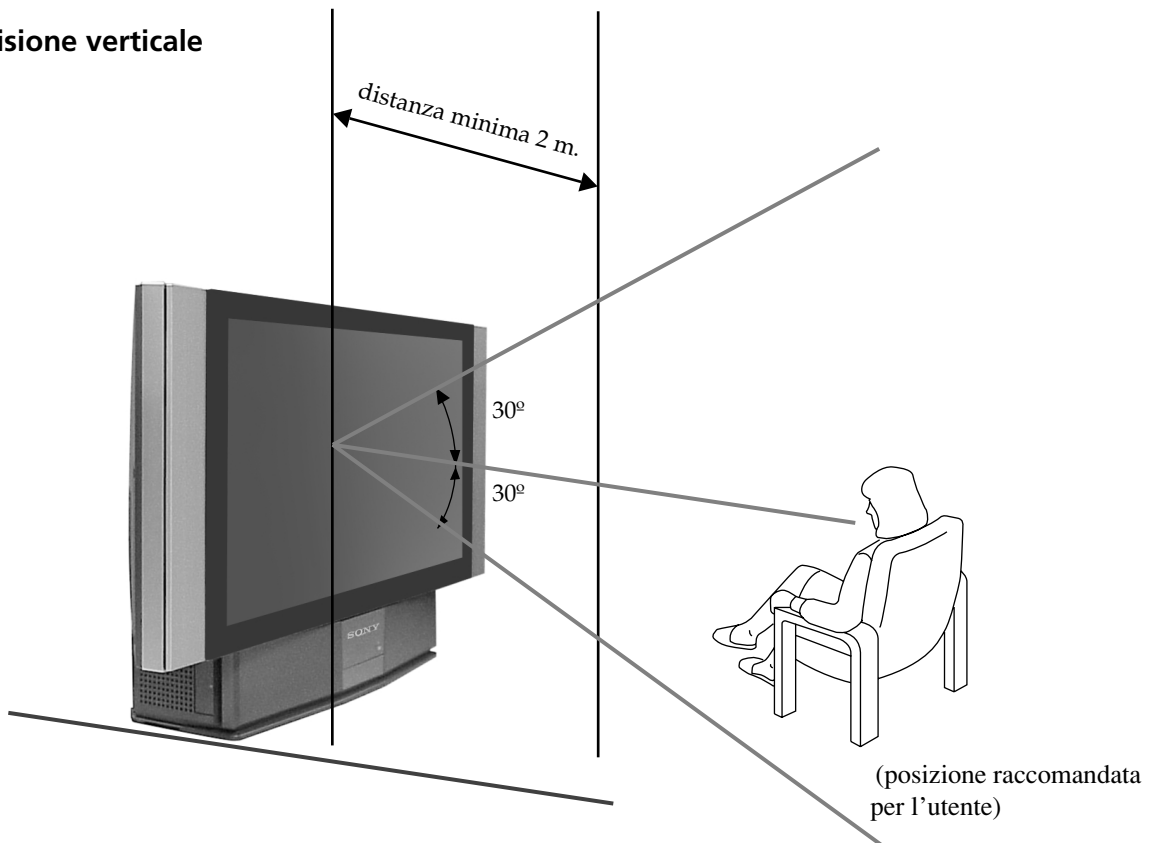

# Sostituzione della lampada

**i** Quando la luminosità della lampada si riduce drasticamente o il colore dell'immagine non è normale, o se l'indicatore della lampada  dell'apparecchio lampeggia, sostituire la lampada.

- ⚠** • Utilizzare la lampada XL-2000E come ricambio. L'utilizzo di una lampada differente può causare danni a l'apparecchio.
- Non togliere mai la lampada se non per sostituirla.
- Prima di sostituire la lampada, spegnere l'apparecchio e scollegare il cavo di alimentazione.
- Attendere che la lampada si sia raffreddata prima di sostituirla. Il vetro frontale della lampada rimane alla temperatura di 100 C° (212 F) o più, anche dopo lo spegnimento.
- Non lasciare la lampada sostituita in prossimità di bambini o materiali infiammabili.
- Non bagnare la lampada sostituita né inserirvi oggetti, poiché potrebbe esplodere.
- Non lasciare la lampada sostituita in prossimità di metalli o oggetti facilmente infiammabili, poiché si potrebbe causare un incendio. Non inserire la mano all'interno della lampada poiché ci si potrebbe ustionare.
- Applicare saldamente la nuova lampada. Se la lampada non è applicata saldamente, l'immagine potrebbe scurirsi.

## 1 Spegnere l'apparecchio e scollegare il cavo di alimentazione.

- ⚠** • Se cambia la lampada senza disinserire il cavo dell'alimentazione, l'indicatore dello spegnimento temporaneo (standby) dell'apparecchio  lampeggerà. Per proseguire con l'operazione di cambio della lampada, disinserisca il cavo dell'alimentazione.
- Sostituire la lampada dopo aver atteso 30 o più minuti dallo spegnimento dell'apparecchio.
- Preparare la nuova lampada.

## 2 Staccare il pannello frontale destro

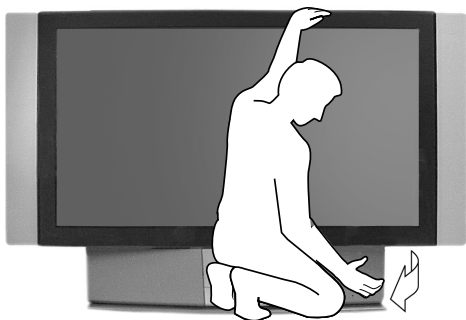

Staccare il pannello frontale destro senza muovere l'apparecchio.



Afferrando i lati del pannello frontale destro con le mani, tirarlo verso di sé. Attenzione a non ferirsi le unghie.

## 3 Allentare le viti con una monetina e togliere il coperchio della lampada.

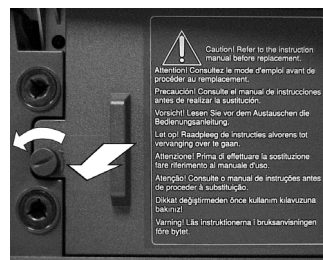

## 4 Allentare le viti e estrarre la lampada.

Allentare le due viti con la chiave in dotazione.

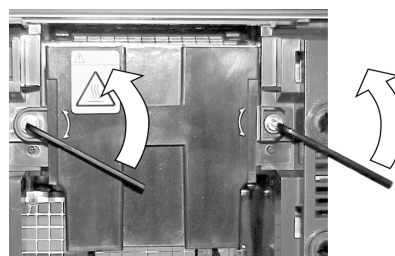

Estrarre la lampada afferrandola dalla maniglia.

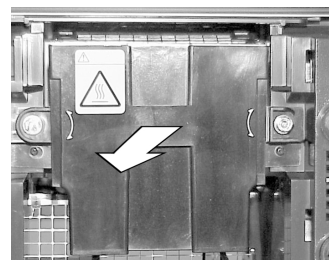

**⚠** Subito dopo avere spento l'apparecchio la lampada è ancora molto calda. Fare attenzione a non toccare il vetro anteriore della lampada o l'area circostante, né il vetro del comparto della lampada.

## 5 Applicare la nuova lampada.

Collocare la lampada nuova e serrare bene le due viti.

## 6 Applicare il coperchio della lampada.

Applicare il coperchio della lampada e serrare bene la vite con una monetina.

## 7 Applicare il pannello anteriore.

Applicare il pannello frontale nella sua posizione originale.

### Note

- Non toccare, né sporcare il vetro anteriore della nuova lampada o il vetro del comparto della lampada. Se il vetro si sporca, la qualità dell'immagine potrebbe scendere o la durata della lampada potrebbe diminuire.
- Applicare saldamente il coperchio della lampada. In caso contrario, l'alimentazione non potrà essere accesa.
- Se la lampada si brucia, si sentirà un rumore. Ciò non rappresenta un danno.
- Contattare il centro di assistenza Sony più vicino per ottenere una nuova lampada.
- Rispetti l'ambiente la momento di disfarsi della lampada usata.

### Sistema televisivo

B/G/H, D/K, I, L

### Sistema colore

PAL, SECAM

NTSC, 3.58, 4.43 (solo entrata video)

### Copertura di canale

VHF: E2-E12

UHF: E21-E69

CATV: S1-S20

HYPER: S21-S41

D/K: R1-R12, R21-R69

I: UHF B21-B69

L: F2-F10, B-Q, F21-F69

### Frequenza intermedia

Mono-Standard FI-Video: 38.9 MHz

FI-Audio: 33.4 MHz

Multi-Standard FI-Video: 38.9 MHz



Sistema B/G FI-Audio I: 33.4 MHz

FI-Audio II: 33.16 MHz



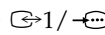
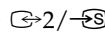
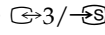

### Dimensione dell'immagine proiettata

50 pollici (circa 127 cm in diagonale)

### Terminali posteriori

-  Terminali di entrata del diffusore centrale (2 terminali).
-  Uscite audio (non disins.) – connettori RCA.
-  Connettore Euro AV da 21 pin (norma CENELEC) comprese entrate audio / video, entrata RGB, uscita audio / video di TV.
-  Connettore Euro AV da 21 pin (norma CENELEC) comprese entrate audio / video, entrata S Video, uscita audio video selezionabile.
-  Connettore Euro AV da 21 pin (norma CENELEC) comprese entrate audio / video, entrate S Video, uscita audio / video (uscita monitor).

### Terminali Frontali

-  4 entrata S Video – DIN da 4 pin
-  4 entrata video – connettore RCA
-  4 entrate audio – connettori RCA
-  presa per cuffia – minipresa stereo

### Uscita Audio

2 x 20 W (potenza musicale)

2 x 15 W (RMS)

### Entrata diffusore centrale

30 W (RMS) (se si utilizza come diffusore centrale)

### Consumo di energia

210 W

### Consumo di energia in modalità di disinserimento temporaneo (standby)

≤ 1 W

### Dimensioni (larghezza x altezza x profondità)

circa 1376x 898 x 384 mm

### Peso

circa 43 kg.

### Accessori forniti

- 1 telecomando, mod. RM-903
- 2 pile a norma IEC
- 1 Chiave
- 2 Staffe
- 2 viti
- 1 panno per pulizia

### Altre Caratteristiche

- Digital Comb Filter (alta risoluzione)
- Televideo, FasText, Top text (2000 pagine di Televideo)
- NexTVView
- NICAM
- Sleep Timer
- Smartlink
- Riduzione di rumore
- Equalizzatore grafico
- Identificazione Personale









Design e caratteristiche tecniche sono soggetti a cambiamenti senza preavviso.

Carta Ecologica – Senza cloro



## Soluzione di problemi

 In seguito vengono proposte alcune semplici soluzioni per risolvere i problemi riguardanti l'immagine e il suono.



Problema	Soluzione
Assenza di immagine (lo schermo appare scuro) e assenza di suono.	<ul style="list-style-type: none"> <li>• Inserire bene la spina dell'apparecchio.</li> <li>• Premare il pulsante  posizionato sulla parte frontale dell'apparecchio.</li> <li>• Se l'indicatore  è acceso premare il pulsante <b>TV I/Power</b> del telecomando.</li> <li>• Verifichi il collegamento dell'antenna.</li> <li>• Spenga il televisore per 3 o 4 secondi e lo riaccenda utilizzando il pulsante  situato nella parte frontale dello stesso.</li> </ul>
L'immagine è scadente o assente ma la qualità del suono è buona.	<ul style="list-style-type: none"> <li>• Mediante il sistema di menù, selezioni "Regolazione Immagine" e regoli di nuovo i livelli di Contrasto, Colore e Luminosità.</li> </ul>
La qualità di immagine è scadente quando si vede una fonte video RGB.	<ul style="list-style-type: none"> <li>• Premare varie volte il pulsante  del telecomando fino a che il simbolo  appaia sullo schermo.</li> </ul>
Buona qualità di immagine ma assenza di suono.	<ul style="list-style-type: none"> <li>• Premare il pulsante  del telecomando.</li> <li>• Mediante il sistema di menù, verifichi che nel menù "Caratteristiche" sia selezionato "Diffusore" in "Principale".</li> </ul>
I programmi a colori non si vedono a colori.	<ul style="list-style-type: none"> <li>• Mediante il sistema di menù, selezioni "Regolazione Immagine" e regoli di nuovo il livello di colore.</li> </ul>
L'immagine appare distorta al momento di cambiare programma o quando viene selezionato il televideo.	<ul style="list-style-type: none"> <li>• Spenga l'apparecchio collegato al Connettore Euro AV da 21 pin situato nella parte posteriore del retroproiettore.</li> </ul>
Appaiono delle righe nell'immagine.	<ul style="list-style-type: none"> <li>• Occorre regolare l'attenuatore RF (ATT) . Per realizzare questa operazione, consulti il capitolo "Uso della funzione di "Preselezione (Continuaz.)".</li> </ul>
Immagine con rumore video	<ul style="list-style-type: none"> <li>• Mediante il sistema di menù, effettuare la regolazione di sintonizzazione fine dei canali (AFT) per ottenere una migliore ricezione dell'immagine. Per realizzare questa operazione, consulti il capitolo "Uso della funzione di "Preselezione (Continuaz.)".</li> </ul>
Il telecomando non funziona.	<ul style="list-style-type: none"> <li>• Cambi le pile.</li> </ul>
L'indicatore della lampada  dell'apparecchio lampeggia.	<ul style="list-style-type: none"> <li>• Sostituire la lampada con una nuova. Per realizzare questa operazione, consultare il capitolo "Sostituzione della lampada".</li> </ul>
L'indicatore di disinserimento temporaneo (Standby)  lampeggia.	<ul style="list-style-type: none"> <li>• Se si sta cambiando la lampada senza disinserire il cavo dell'alimentazione, l'indicatore dello spegnimento temporaneo (standby) lampeggerà. Per proseguire l'operazione di cambio della lampada, disinserire il cavo dell'alimentazione e attendere circa 30 minuti.</li> <li>• Verificare che il coperchio della lampada sia ben fissato.</li> <li>• Se non si sta cambiando la lampada ma l'indicatore di spegnimento temporaneo lampeggia, mettersi in contatto con il servizio tecnico Sony più vicino.</li> </ul>



-  • Se non riesce a risolvere il suo problema, si metta in contatto con un centro di assistenza qualificato.
- No apra MAI l'apparecchio.

# Einleitung



Wir danken Ihnen, dass Sie das Modell Sony "Grand Wega" ausgewählt haben.

Bevor Sie dieses Gerät einschalten, lesen Sie bitte diese Bedienungsanleitungen aufmerksam durch und bewahren Sie sie als künftige Referenz auf.

- Symbole, die in diesen Bedienungsanleitungen verwendet werden.
  -  Potentielle Risiken
  -  Wichtige Information
  -  Information über die Funktion
  - 1,2.. Reihenfolge der zu folgenden Anleitungen

-  Die schraffierten Tasten der Fernbedienung zeigen Ihnen diejenigen an, die Sie drücken müssen, um die verschiedenen Anleitungen auszuführen.
-  Information über die Ergebnisse der Anleitungen

## Sicherheitsmaßnahmen

-  Alle Fernsehgeräte werden mit außergewöhnlich hohen Spannungen betrieben. Um Feuergefahr oder die Gefahr eines elektrischen Schlags zu vermeiden, befolgen Sie bitte die Sicherheitsmaßnahmen, die in dem mitgelieferten blauen Zusatzblatt gegeben werden.
-  Zum Transport des Geräts werden zwei Personen benötigt. Tragen Sie das Gerät, indem Sie es mit einer Hand oberhalb und mit der anderen Hand unterhalb des Bildschirms anfassen. Um Beschädigungen zu vermeiden, drücken Sie nicht auf die Lautsprecher-abdeckungen.
- Blockieren oder bedecken Sie die Entlüftungsöffnung nicht, die links unten am hinteren Teil des Geräts angebracht ist. Zu einer einwandfreien Entlüftung belassen Sie mindestens einen Abstand von 10 cm zwischen der Wand und dem Gerät.
- Wenn Sie das Gerät direkt von einem kalten in einen warmen Raum bringen, oder die Raumtemperatur sich plötzlich ändert, dann können die Bilder verschwommen oder in einigen Bildschirmzonen mit schlechter Farbqualität erscheinen. Das ist darauf zurückzuführen, dass sich innerhalb des Gerätes die Feuchtigkeit auf den Spiegeln oder Linsen kondensiert hat. Warten Sie bis die Feuchtigkeit verdampft, bevor Sie das Gerät in Betrieb nehmen.
- Um scharfe Bilder zu sehen, lassen Sie keine direkte Beleuchtung auf den Bildschirm einwirken.
- Verwenden Sie nach Möglichkeit eine von der Decke ausgehende Beleuchtung.
- Dieses Gerät wurde mit einer Hochpräzisionstechnologie hergestellt. Dennoch können schwarze und/oder helle Lichtpunkte (rot, blau oder grün) permanent auf dem Bildschirm zu sehen sein. Dies ist keine Fehlfunktion des Geräts.
- Der Bildschirm dieses Geräts verfügt über eine antireflektierende Schicht. Um zu vermeiden, dass der Bildschirm beschädigt wird, befolgen Sie die nachfolgenden Anweisungen:
  - Zum Entfernen des Staubs vom Bildschirm verwenden Sie das Reinigungstuch, das mit dem Gerät geliefert wurde, oder ein weiches Tuch.
  - Reinigen Sie den Bildschirm mit einem weichen, feuchten Tuch. Verwenden Sie keine Scheuermittel. Als Sicherheitsmaßnahme ziehen Sie den Netzstecker vor dem Reinigen aus der Steckdose.
  - Berühren Sie den Bildschirm nicht, um Kratzer auf der Oberfläche zu vermeiden.

## Inhaltsverzeichnis

Einleitung .....	3
Sicherheitsmaßnahmen .....	3
<b>Allgemeine Beschreibung</b>	
Überprüfen des mitgelieferten Zubehörs .....	4
Allgemeine Beschreibung der Tasten am Gerät .....	4
Allgemeine Beschreibung der Tasten auf der Fernbedienung .....	5
<b>Installation</b>	
Einlegen der Batterien in die Fernbedienung .....	6
Anschluss der Antenne und des Videogerätes .....	6
Stabilisieren des Gerätes .....	6
<b>Erstmalige Inbetriebnahme</b>	
Einschalten des Geräts und automatische Feinabstimmung .....	7
<b>Das Menü- System</b>	
Einstellen des Bildschirmformats .....	9
Einführung in das Menü- System auf dem Bildschirm .....	9
Schnell- Führer, um sich innerhalb der Menüs zu bewegen .....	10
Anwendung des Menü- Systems:	
Einstellen des Bildes .....	11
Einstellen des Tons .....	12
Verwenden des Menüs „Sonderfunktionen“ .....	14
Manuelle Abstimmung des Fernsehgerätes .....	15
Eingeben eines Namens für einen Sender .....	16
Überspringen von Programmpositionen .....	17
Verwenden der Funktion „Zusatzfunktionen“ .....	18
Eingabe Ihrer persönlichen Kennzeichnung .....	19
Demonstration der verschiedenen Funktionen .....	20
Einstellen der waagrechten Zentrierung des Bildes für eine RGB- Quelle .....	21
Erkennen und Auswahl des Bildschirm- Formats der Eingangsquellen .....	22
Mehrfach- Bilder (Multi PIP) .....	23
2 Bilder auf Bildschirm (PAP) .....	23
<b>Videotext</b> .....	24
<b>NexTView</b> .....	26
<b>Frei wählbare Anschlüsse</b>	
Anschlüsse von frei wählbaren Zusatzgeräten .....	28
Anwenden von frei wählbaren Zusatzgeräten .....	29
„Smartlink“ .....	30
Fernbedienung weiterer Sony-Anlagen .....	30
<b>Zusätzliche Information</b>	
Optimaler Sichtwinkel .....	31
Austauschen der Lampe .....	32
Technische Daten .....	33
Störungsbehebung .....	34

## Allgemeine Beschreibung

# Überprüfen des mitgelieferten Zubehörs



Eine Fernbedienung (RM-903)



Zwei Batterien (Typ R6)



2 Halterungen



1 Schraubenschlüssel



2 Schrauben



1 Reinigungstuch

# Allgemeine Beschreibung der Tasten am Gerät



Anzeige der Lampe (siehe Seite 32).

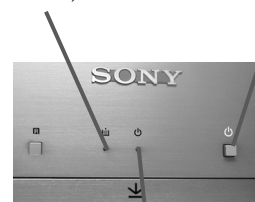

Schalter zum Ein-/Ausschalten

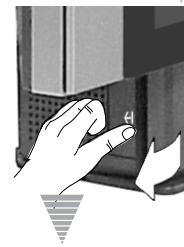

Drücken Sie auf die Taste der Markierung  an der vorderen Seite des Geräts, um die vorderen Buchsen zu zeigen.

Bereitschaftsbetriebs-Anzeige (Standby):

- Wenn Sie das Gerät ausschalten durch Drücken der Taste der vorübergehenden Abschaltung der Fernbedienung, leuchtet die Anzeige in roter Farbe.
- Wenn Sie es ausschalten durch Drücken des Schalters zum Ausschalten des Geräts, leuchtet die Anzeige in bernsteinbrauner Farbe.

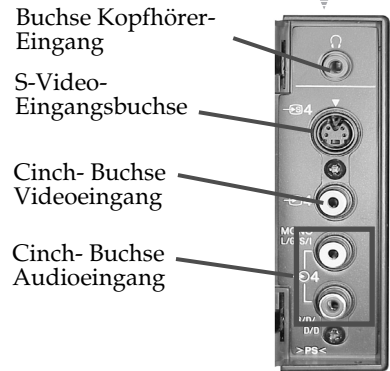

Buchse Kopfhörer-Eingang  
S-Video-Eingangsbuchse  
Cinch- Buchse Videoeingang  
Cinch- Buchse Audioeingang

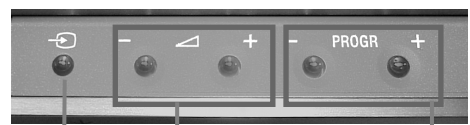

Taste zum Auswählen der Eingangs-Quelle

Tasten der Lautstärken-Regelung

Tasten zur schrittweisen Programmwahl (mit ihnen wählen Sie Fernsehsender aus)

## Allgemeine Beschreibung der Tasten auf der Fernbedienung

### Wiederherstellung der werkseitig vorgenommenen Einstellungen der Normwerte

Drücken Sie diese Taste nicht nur, um die werkseitig eingestellten Bild- und Ton-Einstellungen der Normwerte wiederherzustellen, sondern auch, um das Gerät wieder so, wie bei der erstmaligen Inbetriebnahme einzustellen. Nach Erscheinen des Menü der automatischen Feinabstimmung auf dem Bildschirm gehen Sie so vor, wie im Kapitel „Einschalten des Geräts und automatische Feinabstimmung“ (Schritt 4) dieser Bedienungsanleitungen angegeben.

### Ein- / Ausschalten des Videogerätes

Drücken Sie diese Taste, um das Videogerät ein- oder auszuschalten.

### Ausschalten des Tons

Einmal drücken zum Ausschalten des Tons. Nochmals drücken, um den Ton wieder einzuschalten.

### Auswählen des Fernseh- Modus

Drücken Sie diese Taste, um den Videotext oder den Eingang des Videogerätes zu deaktivieren.

### PAP (2 Bilder auf dem Bildschirm)

Für zusätzliche Einzelheiten, lesen Sie das Kapitel „Funktion PAP (2 Bilder auf dem Bildschirm)“.

### Auswählen des Videotextes

Drücken Sie diese Taste, um den Videotext anzuzeigen.

### Anzeige des elektronischen Programmführers

Drücken Sie diese Taste, um den elektronischen Programmführer (EPG) zu verwenden. Drücken Sie nochmals zum Ausblenden.

### Standbildfunktion

Drücken Sie diese Taste, um das Fernsehbild einzufrieren. Drücken Sie nochmals, um zum normalen Fernsehbild zurückzukehren.

### Auswählen der Kanäle

Drücken Sie diese Tasten, um Kanäle auszuwählen.

Für zweistellige Programm- Nummern, z.B. 23, drücken Sie zuerst +/- und anschließend die Tasten 2 und 3. Wenn Sie einen Fehler machen beim Eingeben der ersten Zahl, machen Sie weiter mit der zweiten Zahl (von 0 bis 9) und wiederholen Sie den Vorgang anschließend.

### Auswählen Ton- Modus

Drücken Sie die Taste wiederholt, um den Ton- Modus umzuschalten.

### Auswählen Bild- Modus

Drücken Sie die Taste wiederholt, um den Bild- Modus umzuschalten.

### Lautstärke- Regelung

Drücken Sie diese Taste, um das Lautstärkeformat des Fernsehgerätes einzustellen.

**i** Außer den Fernsehfunktionen werden alle farbigen Tasten auch für das Einschalten des Videotextes verwendet. Wenn Sie weitere Information benötigen, konsultieren Sie das Kapitel über „Videotext“ dieser Bedienungsanleitungen.

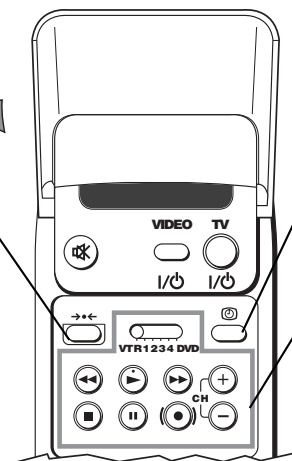

### Zeitanzeige

Drücken Sie diese Taste, um die Zeitanzeige zu aktivieren oder deaktivieren ( sie funktioniert nur, wenn der Videotext verwendet wird).

### Bedienung des Videogerätes

Für weitere Einzelheiten lesen Sie das Kapitel „Fernbedienung weiterer Sony- Anlagen“.

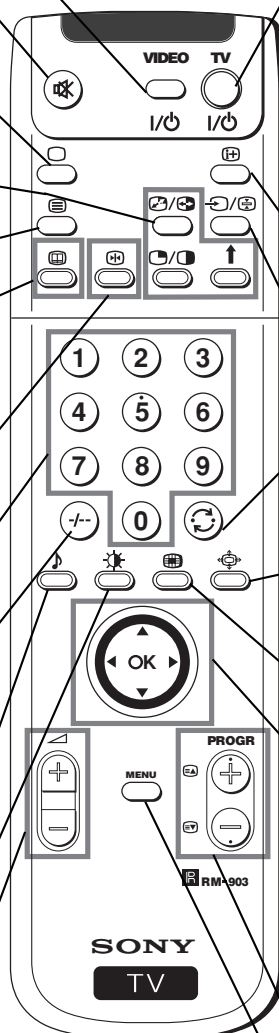

### Kurzzeitiges Ausschalten des Fernsehgerätes

Drücken Sie diese Taste, um das Fernsehgerät vorübergehend auszuschalten (die Standby- Anzeige leuchtet in roter Farbe auf). Drücken Sie die Taste nochmals, um das Fernsehgerät, ausgehend vom Bereitschaftsmodus (Standby), wieder einzuschalten. **⚠** Wenn nach Ablauf von 15-30 Minuten weder ein Fernseh- Signal vorliegt noch eine Taste betätigt wird, geht das Fernsehgerät automatisch in den vorübergehenden Bereitschaftsmodus (Standby) über.

### Informationsanzeige auf dem Bildschirm

Drücken Sie diese Taste, um alle Anzeigen auf dem Bildschirm einzublenden. Drücken Sie sie nochmals, um die Anzeige auszublenden.

### Auswählen der Eingangsquelle

Drücken Sie diese Taste mehrmals, bis das Symbol der gewünschten Eingangsquelle auf dem Bildschirm erscheint.

### Zurück zum zuletzt ausgewählten Kanal

Drücken Sie diese Taste, um zum zuletzt ausgewählten Kanal zurückzukehren (der vorausgegangene Kanal muss zuvor mindestens 5 Sekunden lang gesehen worden sein).

### Auswählen des Bildschirmsformates

Drücken Sie diese Taste mehrmals, um das Bildschirmsformat auszuwählen. Ausführliche Informationen finden Sie im Kapitel „Einstellen des Bildschirmsformats“.

### Mehrfach- Bild (Multi PIP)

Drücken Sie diese Taste, um den Modus Multi PIP zu aktivieren. Drücken Sie nochmals zum Ausblenden.

### Joystick zum Auswählen des Menüs

- Bei aktiviertem MENÜ:
  - ▲ Um ein Niveau anheben
  - ▼ Um ein Niveau senken
  - ◀ Zum vorausgegangenen Menü oder zur vorausgegangenen Auswahl gehen
  - ▶ Zum nächstfolgenden Menü oder zur nächstfolgenden Auswahl gehen
  - OK Die Auswahl bestätigen
- Bei nicht aktiviertem MENÜ:
  - ◀ Das zuletzt ausgewählte Menü wird direkt aufgerufen
  - OK Zeigt eine allgemeine Liste der Programme

### Auswählen der Kanäle

Drücken Sie diese Taste, um den nächsten oder vorausgegangenen Kanal auszuwählen

### Aktivieren des Menü- Systems

Drücken Sie diese Taste, um das Menü auf dem Bildschirm zu sehen. Nochmals drücken zum Deaktivieren, und um den normalen Fernsehbildschirm zu betrachten.



## Installation

# Einlegen von Batterien in die Fernbedienung

- ⚠ Stellen Sie sicher, dass die Batterien polaritätsrichtig eingelegt werden.  
Respektieren Sie die Umwelt und werfen Sie die gebrauchten Batterien in die speziell dafür vorgesehenen Behälter.

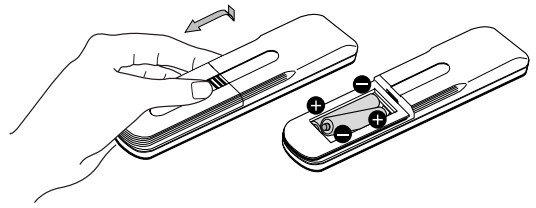

# Anschluss der Antenne und des Videogerätes

- ⓘ Die Anschlusskabel werden nicht mitgeliefert.

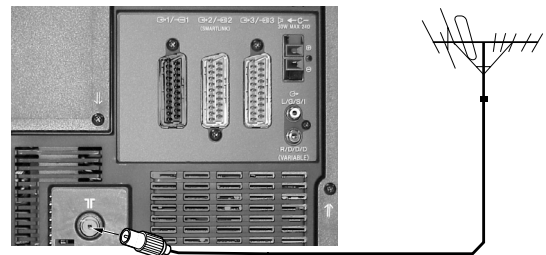

oder

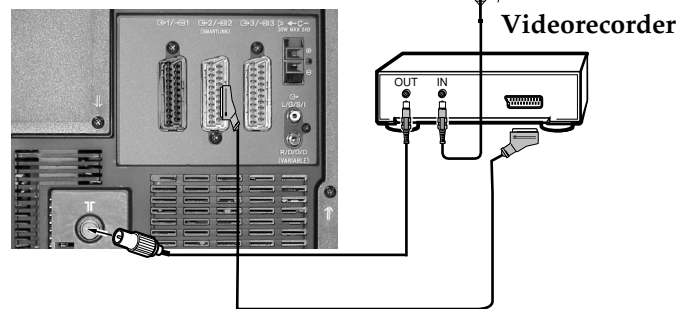

- ⓘ Die Euro- Buchse ist frei wählbar.  
Wenn Sie die frei wählbare Buchse benutzen, kann sich die Bild- und Tonqualität bei Verwendung des Videogerätes verbessern.
- ⚠ Wenn Sie die Euro- Buchse nicht benutzen, müssen Sie nach der automatischen Feinabstimmung des Geräts manuell den Kanal des Videosignals feinabstimmen. Lesen Sie hierzu das Kapitel „Manuelle Abstimmung des Fernsehgerätes“. Lesen Sie ebenfalls das Anleitungshandbuch Ihres Videogerätes, um zu erfahren, wie Sie den Kanal des Videosignals empfangen können.

# Stabilisieren des Gerätes

- ⓘ Je nach Aufstellungsort kann es erforderlich sein, das Gerät zusätzlich zu stabilisieren.

**1 Bringen Sie dazu die beiden mitgelieferten Halterungen mit den Schrauben auf der Rückseite oben am Gerät an.**

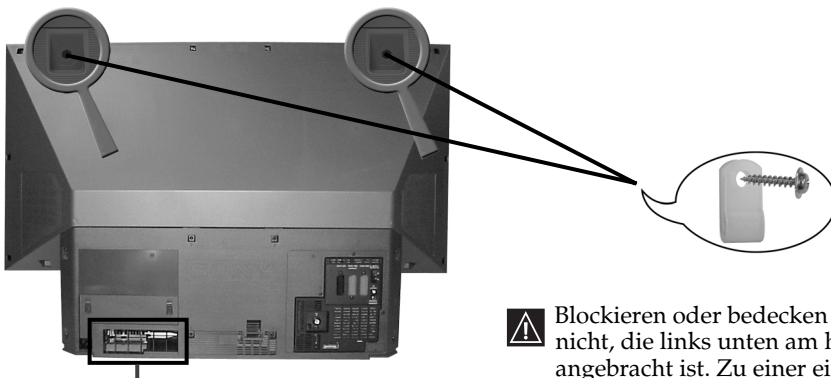



- ⚠ Blockieren oder bedecken Sie die Entlüftungöffnung nicht, die links unten am hinteren Teil des Geräts angebracht ist. Zu einer einwandfreien Entlüftung, belassen Sie mindestens einen Abstand von 10 cm

**2 Führen Sie ein Kabel oder eine Kette durch jede Halterung und befestigen Sie diese an einer Wand, einem Pfeiler o.ä.**

# Einschalten des Geräts und automatische Feinabstimmung

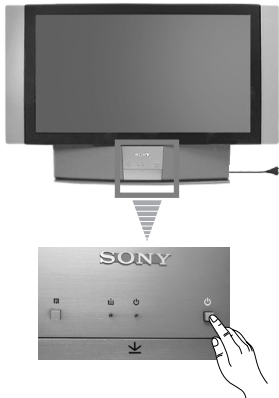
**i** Beim erstmaligen Einschalten des Geräts erscheinen einige Menüreihenfolgen auf dem Bildschirm, mit denen Sie folgende Einstellungen vornehmen können: 1.) die Menüsprache auswählen, 2.) das Land auswählen, in dem Sie das Gerät einsetzen, 3.) alle vorhandenen Kanäle (Fernsehsender) suchen und automatisch speichern und 4.) die Reihenfolge des Erscheinens der Kanäle (Fernsehsender) auf dem Bildschirm ändern.  
 Falls Sie jedoch nach einiger Zeit folgende Änderungen vornehmen müssen: die Sprache der Menüs, das Land, die automatische Feinabstimmung wiederholen (z.B. im Falle eines Wohnungswechsels) oder wieder die Kanal-Reihenfolge ändern, dann können Sie dies tun, indem Sie das entsprechende Menü auf  auswählen (Grundeinstellungen)



**1** Stecken Sie den Stecker des Geräts in die Steckdose (220-240 V Wechselstrom, 50 Hz). Drücken Sie die Taste **Einschalten/Ausschalten**  an der vorderen Seite des Geräts, um ihn einzuschalten.  
 Bei der erstmaligen Betätigung dieser Taste erscheint automatisch das Menü **Language/Country** (Sprache/Land) auf dem Bildschirm.

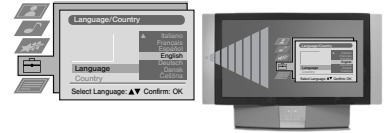

**2** Gehen Sie mit dem Joystick der Fernbedienung auf **▼** oder **▲**, um die Sprache auszuwählen und anschließend drücken Sie die Taste **OK**, um die Auswahl zu bestätigen. Ab diesem Moment erscheinen alle Menüs in der ausgewählten Sprache.

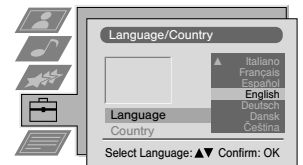

**3** Gehen Sie mit dem Joystick auf **▼** oder **▲**, um das Land auszuwählen, in dem Sie das Gerät benutzen wollen und anschließend drücken Sie die Taste **OK**, um die Auswahl zu bestätigen.

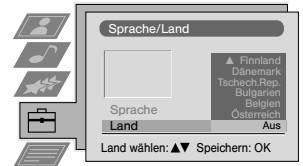

**i** Wählen Sie „Aus“, anstatt eines Landes, wenn Sie nicht wünschen, dass die Kanäle (Fernsehsender) in einer vorher bestimmten Reihenfolge gespeichert werden, die mit der Programm- Position Nummer 1 beginnt.

**4** Das Menü der automatischen Feinabstimmung erscheint auf dem Bildschirm in der ausgewählten Sprache. Drücken Sie die Taste **OK**, um „Ja“, auszuwählen.

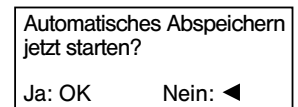

**5** Es erscheint automatisch ein neues Menü, das Sie darum bittet zu überprüfen, ob die Antenne angeschlossen ist. Überprüfen Sie, ob die Antenne angeschlossen ist und drücken Sie dann die Taste **OK**, um die automatische Feinabstimmung zu beginnen.

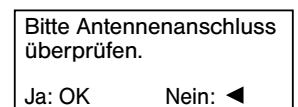

- i** Das Gerät beginnt die Feinabstimmung und die automatische Speicherung aller Kanäle (Fernsehsender), die zur Verfügung stehen.
- Wenn Sie im Menü „Land“ „Aus“ ausgewählt haben und nach der ersten Inbetriebnahme nochmals eine automatische Feinabstimmung machen, bleiben die Fernseh-Kanäle ab der Programm- Nummer, in der Sie sich in diesem Moment befinden, gespeichert.

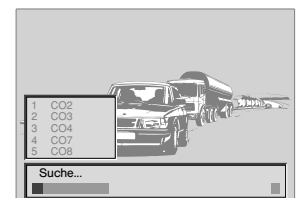

**⚠** Dieser Vorgang kann einige Minuten in Anspruch nehmen. Haben Sie Geduld und drücken Sie keine Tasten während der Feinabstimmung, da sie ansonsten nicht beendet wird.



wird fortgesetzt...



**6** Nachdem das Gerät alle Kanäle (Fernsehsender) feinabgestimmt und gespeichert hat, erscheint automatisch auf dem Bildschirm das Menü „Programme Ordnen“, damit Sie die Reihenfolge wie die Kanäle auf dem Bildschirm erscheinen ändern können.

a) Wenn Sie die Reihenfolge der Kanäle nicht ändern wollen, gehen Sie weiter zu Schritt 7.

b) Wenn Sie die Reihenfolge der Kanäle ändern wollen:

**1** Gehen Sie mit dem Joystick der Fernbedienung auf ▼ oder ▲, um die Programm- Nummer mit dem Kanal (Fernsehsender), deren Stellung Sie ändern wollen, auszuwählen und anschließend gehen Sie auf ►.

**2** Gehen Sie mit dem Joystick auf ▼ oder ▲, um die neue Programm- Nummer auszuwählen, unter der Sie den ausgewählten Kanal (Fernsehsender) speichern wollen, und anschließend drücken Sie **OK**.

Der ausgewählte Kanal wechselt auf seine neue Programm- Stellung und die übrigen Kanäle folgen dementsprechend.

**3** Wiederholen Sie die Schritte b1) und b2), wenn Sie andere Fernsehkanäle neu ordnen wollen.

**7** Drücken Sie die Taste **MENU**, um zum normalen Fernsehbild zurückzukehren.

Das Gerät ist nun betriebsbereit.

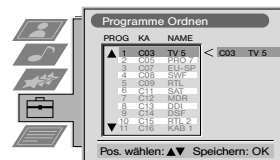
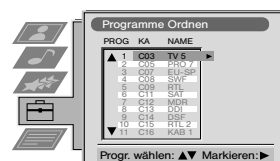

## Menü- System

# Einstellen des Bildschirmformats

**i** Diese Funktion erlaubt die Art des Formats des Fernsehbildes zu wechseln.



**1** Drücken Sie mehrmals die Taste  der Fernbedienung, um eines der folgenden Formate auszuwählen:

- Smart:** Simulations eines Breitbildeffekts bei 4:3-Sendungen.
- 4:3:** Normales 4:3-Bild, gesamtes Bild wird angezeigt.
- 14:9:** Kompromiß zwischen 4:3- und 16:9-Format.
- Zoom:** Breitbildformat für Spielfilme im Letterbox-Format.
- Wide:** Format für 16:9-Sendungen.

In den Modi **Smart**, **Vergrößern** und **14:9** wird am oberen und unteren Bildrand ein Streifen abgeschnitten. Stellen Sie mit **▼** oder **▲** die Position des Bildes am Bildschirm ein (z. B. für die Anzeige von Untertiteln).

**2** Drücken Sie die Taste **OK**, um Ihre Auswahl zu bestätigen.

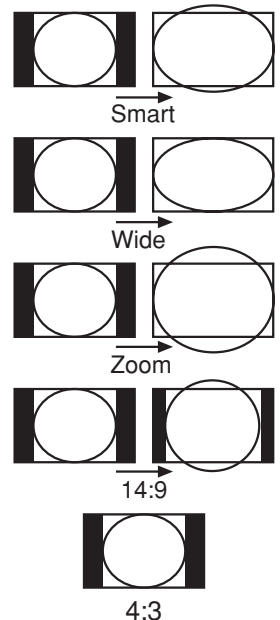

# Einführung in das Menü- System auf dem Bildschirm

DE

**i** Dieses Gerät verwendet auf dem Bildschirm ein Menü- System, um Sie bei den verschiedenen Arbeitsvorgängen zu leiten. Verwenden Sie die folgenden Tasten der Fernbedienung, um sich innerhalb der Menüs zu bewegen.



**1** Drücken Sie die Taste **MENU**, um das erste Menü- Niveau auf dem Bildschirm zu zeigen.



- 2**
- Gehen Sie mit dem Joystick auf **▲** oder **▼**, um das gewünschte Menü oder die gewünschte Option hervorzuheben.
  - Um das Menü oder die gewählte Option zu verwenden, gehen Sie auf **►**.
  - Um zum vorangehenden Menü oder zur vorherigen Option zurückzukehren, gehen Sie auf **◀**.
  - Um die Einstellungen der gewählten Option zu ändern, gehen Sie auf **▼/▲/◀** oder **►**.
  - Um Ihre Auswahl zu bestätigen und zu speichern, drücken Sie **OK**.

Joystick:



Gehen Sie auf **▼/▲/◀** oder **►**



Drücken Sie **OK**

**3** Drücken Sie die Taste **MENU**, um zum normalen Fernsehbildschirm zurückzukehren.

# Schnell- Führer, um sich innerhalb der Menüs zu bewegen

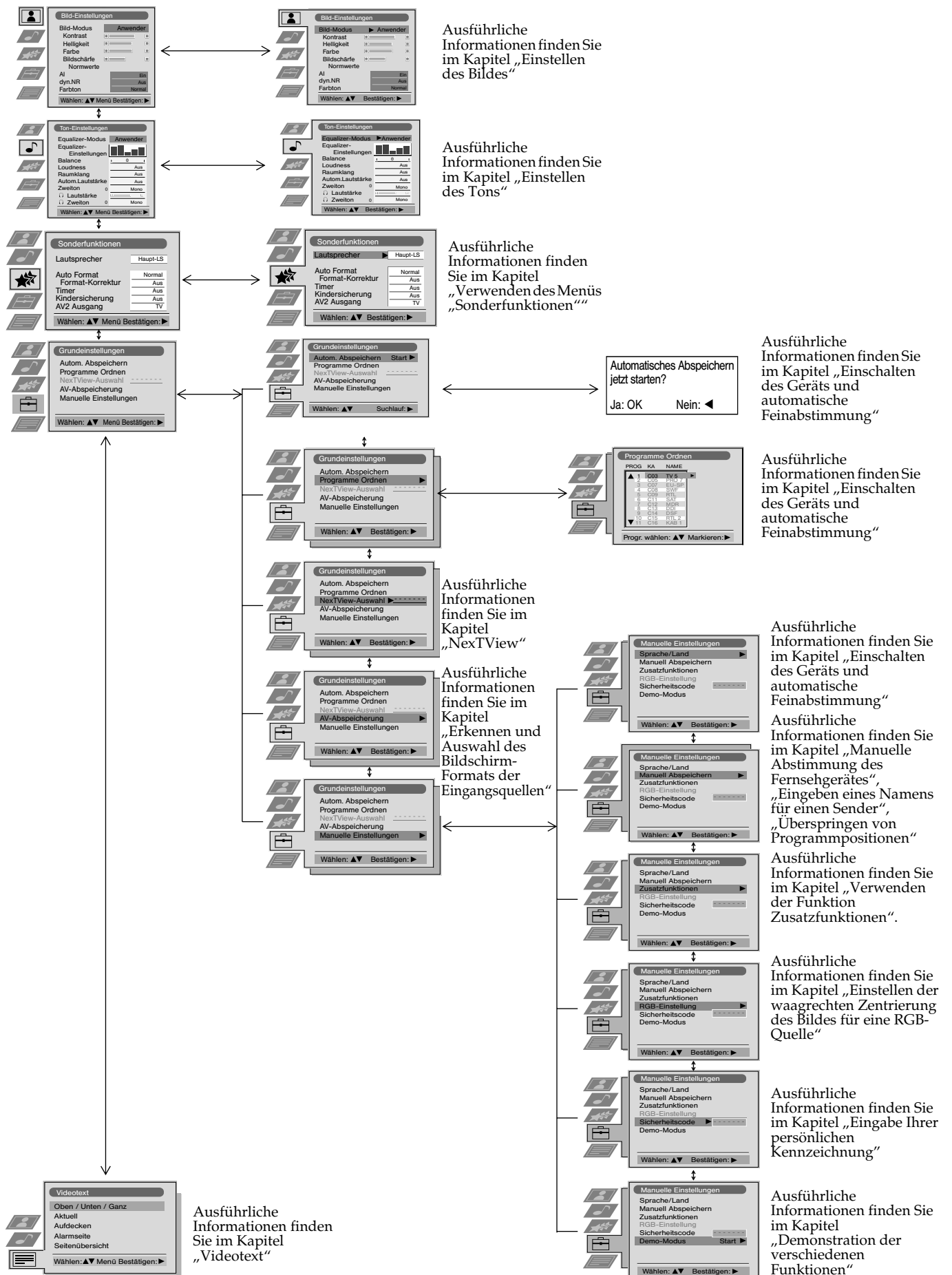

# Einstellen des Bildes

**i** Auch wenn das Bild werkseitig eingestellt ist, kann es individuell abgeändert werden.



**1** Drücken Sie die Taste **MENU** der Fernbedienung, um das Menü auf dem Bildschirm einzublenden.

**2** Gehen Sie mit dem Joystick auf **▶**, um das Menü **Bild-Einstellungen** aufzurufen.

**3** Gehen Sie mit dem Joystick auf **▼** oder **▲**, um das Element auszusuchen, das Sie ändern wollen und gehen Sie danach auf **▶**. Konsultieren Sie die folgende Tabelle zum Auswählen, und um die Wirkung jedes Elementes sehen zu können:

- |                                    |  |
|------------------------------------|--|
| <b>Bild-Modus</b>                  | ▼ <b>Live</b> (für Live- Programme)<br>▲ <b>Anwender</b> (für individuelle Einstellung)<br>▼ <b>Film</b> (für Filme)<br>▲ <b>Spiel</b> (für elektronische Spiele)  |
| <b>Kontrast</b>                    | ◀ Weniger ▶ Mehr   |
| <b>Helligkeit*</b>                 | ◀ Dunkler ▶ Heller   |
| <b>Farbe*</b>                      | ◀ Weniger ▶ Mehr   |
| <b>Bildschärfe*</b>                | ◀ Weicher ▶ Schärfer   |
| <b>Farbton**</b>                   | ◀ Grünlich ▶ Rötlich   |
| <b>Normwerte</b>                   | Ⓞ Setzt die werkseitig vorgenommenen Bildeinstellungen wieder zurück   |
| <b>AI</b> (künstliche Intelligenz) | ▲ <b>Aus:</b> Normal<br>▼ <b>Ein:</b> Automatische Optimierung des Kontrastniveaus in Abhängigkeit vom Fernsehsignal   |
| <b>dyn. NR</b>                     | ▼ <b>Hoch:</b> Hohe Rauschminderung.<br>▲ <b>Mittel:</b> Mittlere Rauschminderung.<br>▼ <b>Niedrig:</b> Niedrige Rauschminderung.<br>▲ <b>Auto:</b> Automatisch selektierte optimale Rauschminderung.<br>▲ <b>Aus:</b> Keine aktivierte Rauschminderung. |
| <b>Farbton</b>                     | ▼ <b>Warm:</b> Gibt dem Bild einen wärmeren Ton.<br>▲ <b>Normal:</b> Normal.<br>▼ <b>Kühl:</b> Gibt dem Bild einen kühlerem Ton.   |

\*Dies kann nur abgeändert werden beim Auswählen von Anwender im Bild-Modus  
 \*\* Nur für das Farbsystem NTSC (z.B. amerikanische Videobänder) verfügbar.

**4** Gehen Sie mit dem Joystick auf **▲**, **▼**, **◀/▶**, um die Einstellung des ausgewählten Elements zu ändern, und anschließend drücken Sie die Taste **OK**, um die neue Einstellung zu speichern.

**5** Wiederholen Sie die Schritte 3 und 4, um andere Einstellungen zu ändern.

**6** Drücken Sie die Taste **MENU**, um zum normalen Fernseh-Bildschirm zurückzukehren.

## Schneller Wechsel des Bild-Modus

**i** Der Bild-Modus kann schnell geändert werden, ohne das Menü Bild-Einstellungen einzublenden.

**1** Drücken Sie wiederholt die Taste **🌟** der Fernbedienung, zum direkten Einblenden und Auswählen des gewünschten Bild-Modus (**Live**, **Anwender**, **Film** oder **Spiel**).

**2** Drücken Sie **OK**, um zum normalen Fernseh- Bildschirm zurückzukehren.

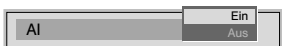
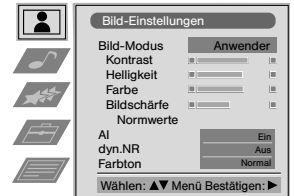

DE



# Einstellen des Tons

**i** Auch wenn der Ton werkseitig eingestellt ist, kann er individuell abgeändert werden



**1** Drücken Sie die Taste **MENÜ** der Fernbedienung, um das Menü auf dem Bildschirm einzublenden.

**2** Gehen Sie mit dem Joystick auf **▼**, um das Symbol **♪** auszuwählen, und anschließend gehen Sie auf **▶**, um in das Menü **Ton-Einstellungen** aufzurufen.

**3** Gehen Sie mit dem Joystick auf **▼** oder **▲**, um das Element auszuwählen, das Sie umändern wollen, und anschließend gehen Sie auf **▶**.

In der folgenden Tabelle finden Sie Informationen zum Auswählen, und um die Wirkung jedes Elementes betrachten zu können.

- Equalizer-Modus ▼ Anwender** (für individuelle Einstellungen)
- Vocal**
  - Jazz**
  - Rock**
  - Pop**
  - ▲ Linear** (fester Wert, der nicht verändert werden kann)

**\*Equalizer-Einstellungen** Gehen Sie mit dem Joystick auf **▶** oder **◀** um das Frequenzband auszuwählen, das Sie ändern wollen, und anschließend gehen Sie auf **▼** oder **▲**, um es einzustellen. Zuletzt drücken Sie die Taste **OK**, um die neue Einstellung zu speichern.

- Balance** ◀ Links ▶ Rechts
- Loudness** ▼ **Aus:** Normal ▲ **Ein:** Für musikalische Programme
- Raumklang** ▼ **Aus:** Normal ▲ **Ein:** Für akustische Spezialeffekte
- Autom.Lautstärke** ▼ **Aus:** Die Lautstärke variiert in Abhängigkeit vom Sendesignal ▲ **Ein:** Die Lautstärke der Kanäle wird unabhängig vom Sendesignal aufrechterhalten (z.B. bei Werbesendungen)
  - Bei Stereosendungen:
    - ▼ **Mono**
    - ▲ **Stereo**
  - Für zweisprachige Sendungen
    - ▼ **Mono** (für Mono- Kanal, falls verfügbar)
      - A** (für den Kanal 1)
      - ▲ **B** (für den Kanal 2)

**Kopfhörer:**  
 🔊 **Lautstärke** ◀ Weniger ▶ Mehr

- 🔊 **Zweiton**
  - Bei Stereosendungen:
    - ▼ **Mono**
    - ▲ **Stereo**
  - Für zweisprachige Sendungen
    - ▼ **Mono** (für Mono- Kanal, falls verfügbar)
      - A** (für den Kanal 1)
      - B** (für den Kanal 2)
      - ▲ **PAP** (nur wenn PAP aktiviert ist)

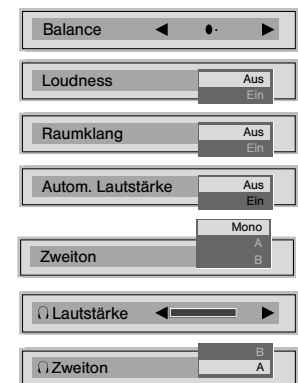
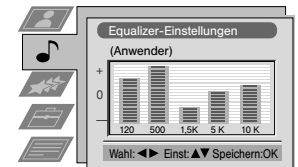
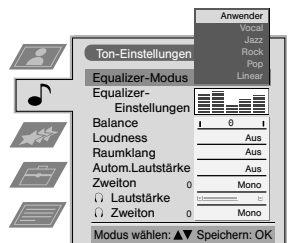
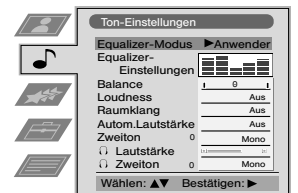
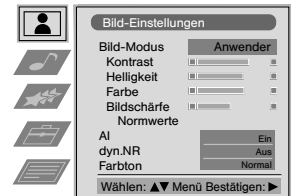

\*Kann nur permanent gespeichert werden, wenn Anwender im Equalizer-Modus angewendet wurde, wobei die übrigen Modi (Vocal, Jazz, Rock oder Pop) nur bis zum nächsten Modus- Wechsel des Equalizers gespeichert werden.

wird fortgesetzt....

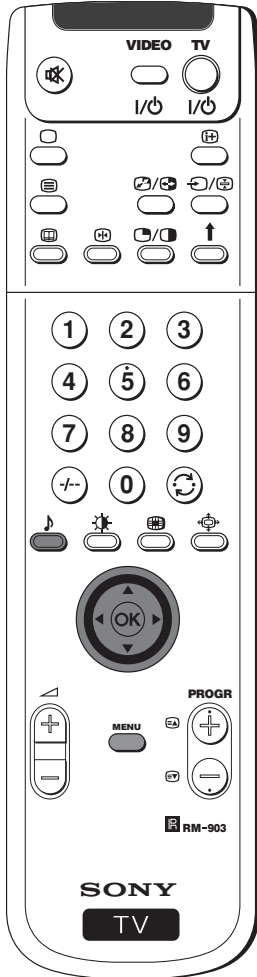

**4** Gehen Sie mit dem Joystick auf ▼, ▲, ◀ oder ▶, um das Einstellen des ausgewählten Elements zu ändern, und anschließend drücken Sie OK, um die neue Einstellung zu speichern.

**5** Wiederholen Sie die Schritte 3 und 4, um andere Einstellungen zu ändern.

**6** Drücken Sie die Taste **MENU**, um zum normalen Fernsehbild zurückzukehren.

## Schneller Wechsel des Ton- Modus

**i** Der Ton- Modus kann schnell geändert werden, ohne dass Sie das Menü Ton-Einstellungen aufrufen müssen.

**1** Drücken Sie die Taste  der Fernbedienung mehrmals, um direkten Zugang zu haben zum Auswählen des gewünschten Ton- Modus (**Anwender, Vocal, Jazz, Rock, Pop** oder **Linear**).

**2** Drücken Sie **OK**, um zum normalen Fernsehbildschirm zurückzukehren.

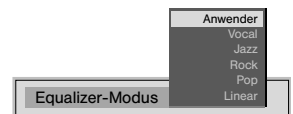



# Verwenden des Menüs „Sonderfunktionen“

- i** Mit diesem Menü können Sie:
- a) Auswählen, ob Sie den Ton direkt vom Gerät oder über einen externen Verstärker hören wollen.
  - b) Das Bildformat automatisch einstellen.
  - c) Eine Zeitspanne auswählen, nach der das Gerät automatisch auf den Modus des Bereitschaftsbetriebs (Standby) übergeht.
  - d) Die Tasten des Geräts sperren, so dass der Betrieb nur mit den Tasten der Fernbedienung möglich ist.
  - e) Die Ausgangsquelle für die Eurobuchse  $\text{G} \rightarrow 2 / \text{S} \rightarrow 2$  (SMARTLINK) auswählen. Auf diese Weise können Sie durch die Eurobuchse eine Sendung aufnehmen, während Sie eine Sendung einer anderen Quelle betrachten (falls Ihr Video über Smartlink verfügt, ist diese Vorgehensweise nicht notwendig).

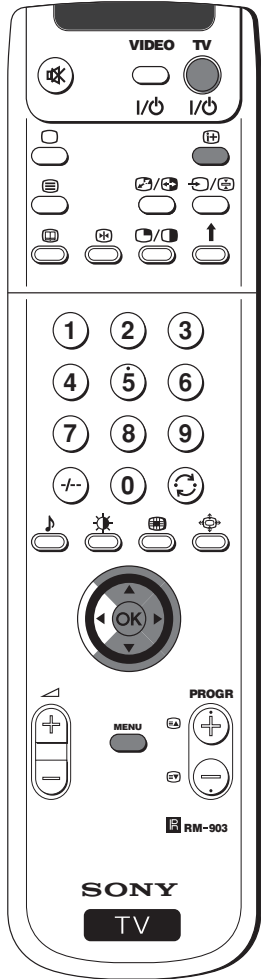

- 1 Drücken Sie die Taste **MENU** der Fernbedienung, damit das Menü auf dem Bildschirm erscheint.
- 2 Gehen Sie mit dem Joystick der Fernbedienung auf  $\blacktriangleright$ , um das Symbol  $\star$  auszuwählen, und anschließend gehen Sie auf  $\blacktriangleright$ , um Zugang zu haben zum Menü **Sonderfunktionen**.
- 3 Gehen Sie mit dem Joystick auf  $\blacktriangledown$  oder  $\blacktriangle$ , um das gewählte Menü auszuwählen, und danach gehen Sie auf  $\blacktriangleright$ . (Weitere Informationen finden Sie in der unten aufgeführten Tabelle, um die Wirkung jeder Option zu sehen).
- 4 Gehen Sie mit dem Joystick auf  $\blacktriangledown$  oder  $\blacktriangle$ , um die Einstellung der ausgewählten Option umzuändern, und danach drücken Sie die Taste **OK** zum Speichern.
- 5 Drücken Sie die Taste **MENU**, um zum normalen Fernsehbildschirm zurückzukehren.

Sonderfunktionen	Wirkung/Vorgang
<b>Lautsprecher</b>	<ul style="list-style-type: none"> <li><math>\blacktriangledown</math> <b>Haupt-LS</b> (Ton des Geräts)</li> <li><math>\blacktriangle</math> <b>Center LS</b> (Ton vom externen Verstärker)</li> </ul>
<b>Auto Format</b> (nur bei Antennensignal)	<ul style="list-style-type: none"> <li><math>\blacktriangledown</math> <b>Aus:</b> Bildformat wird nicht automatisch angepaßt, und zwar je nach den vom Sender ausgestrahlten Informationen.</li> <li><b>Normal:</b> Bildformat wird nicht automatisch angepaßt, und zwar je nach den vom Sender ausgestrahlten Informationen.</li> <li><math>\blacktriangle</math> <b>Plus:</b> Das Gerät paßt die Bildgröße automatisch an, so daß keine dunklen Ränder auf dem Fernsehschirm erscheinen (wie im Kapitel „Einstellen des Bildschirmformats“).</li> </ul>
<b>Format-Korrektur</b> (nur wenn Auto-Format auf "Normal" oder "Plus" gesetzt ist)	<ul style="list-style-type: none"> <li><math>\blacktriangledown</math> <b>Aus:</b> 4:3/14:9 ist immer ausgewählt.</li> <li><math>\blacktriangle</math> <b>Ein:</b> Bei 4:3/14:9-Sendungen wird automatisch der Modus Smart ausgewählt.</li> </ul>
<b>Timer</b>	<ul style="list-style-type: none"> <li><math>\blacktriangle</math> <b>Aus</b></li> <li><b>10 min.</b></li> <li><b>20 min..</b></li> <li>...</li> <li><b>90 min.</b></li> </ul> <p><b>i</b> • Eine Minute bevor das Gerät Fernseher zum Bereitschaftsbetrieb (Standby) übergeht, erscheint die verbleibende Restzeit automatisch auf dem Bildschirm.</p> <ul style="list-style-type: none"> <li>• Während Sie Fernsehen, drücken Sie die Taste <math>\text{P}</math>, um die verbleibende Restzeit bis zum Abschalten anzuzeigen.</li> <li>• Um das Gerät wieder vom Bereitschaftsbetrieb (Standby) aus einzuschalten, drücken Sie die Taste <b>TV I/O</b> der Fernbedienung.</li> </ul>
<b>Kindersicherung</b>	<ul style="list-style-type: none"> <li><math>\blacktriangledown</math> <b>Aus</b> (Normaler Modus)</li> <li><math>\blacktriangle</math> <b>Ein</b> (die Tasten des Geräts funktionieren nicht; es funktioniert nur die Fernbedienung)</li> </ul>
<b>AV2-Ausgang</b>	<ul style="list-style-type: none"> <li><math>\blacktriangledown</math> <b>TV</b> (Audio / Video- Signal der Antenne)</li> <li><b>AV1</b> (Audio / Video- Signal der Eurobuchse <math>\text{G} \rightarrow 1 / \text{S} \rightarrow 1</math>).</li> <li><b>AV2</b> (Audio / Video- Signal der Eurobuchse <math>\text{G} \rightarrow 2 / \text{S} \rightarrow 2</math> (SMARTLINK))</li> <li><b>AV3</b> (Audio / Video- Signal der Eurobuchse <math>\text{G} \rightarrow 3 / \text{S} \rightarrow 3</math>).</li> <li><math>\blacktriangle</math> <b>AV4</b> (Audio / Video- Signal der Buchse <math>\text{S} \rightarrow 4</math>, die vorn am Gerät angebracht ist).</li> </ul> <p>Wenn Sie einen Dekoder angeschlossen haben, vergessen Sie nicht, nochmals in „TV“ „AV2-Ausgang“ auszuwählen zur korrekten Dekodierung.</p>

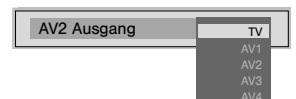
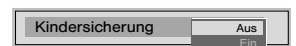
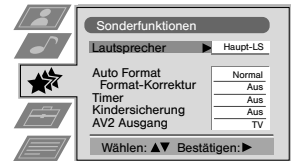
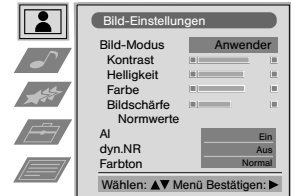

# Manuelle Abstimmung des Fernsehgerätes

**i** Verwenden Sie diese Funktion, um einen nach dem anderen der Kanäle (Fernsehsender) oder einen Videoeingang in der von Ihnen gewünschten Programm- Reihenfolge abzustimmen.



**1** Drücken Sie die Taste **MENU** der Fernbedienung, um das Menü auf dem Bildschirm einzublenden.

**2** Gehen Sie mit dem Joystick der Fernbedienung auf **▼**, um das Symbol zu wählen, und danach, gehen Sie auf **▶**, um das Menü **Grundeinstellungen** aufzurufen.

**3** Gehen Sie mit dem Joystick auf **▼** oder **▲**, um **Manuelle Einstellungen** auszuwählen, und anschließend gehen Sie auf **▶**.

**4** Gehen Sie mit dem Joystick auf **▼** oder **▲**, um **Manuell Abspeichern** auszuwählen, und anschließend gehen Sie auf **▶**.

**5** Gehen Sie mit dem Joystick auf **▼** oder **▲**, um die Programm- Nummer (Position) auszuwählen, unter der Sie einen Fernsehsender oder den Videokanal ablegen wollen; (für den Videokanal empfehlen wir Ihnen, dass Sie die Programm- Nummer „0“ auswählen). Gehen Sie zweimal mit dem Joystick auf **▶**, um die Spalte **NORM** hervorzuheben.

**6** Gehen Sie mit dem Joystick auf **▼** oder **▲**, um das Fernseh- Emissions- System auszuwählen und den Videokanal (**B/G** für Westeuropa, **L** für Frankreich, **I** für Großbritannien oder **D/K** für Osteuropa) oder eine externe Eingangsquelle **EXT**. Anschließend gehen Sie mit dem Joystick auf **▶**, um die Spalte **KA** hervorzuheben.

**7** Gehen Sie mit dem Joystick auf **▼** oder **▲**, um den Kanaltyp „**C**“ für Erdkanäle (für Fernsehsender oder Videokanal), „**S**“ für Kabelkanäle oder „**F**“ für direkte Frequenz- Eingänge auszuwählen. Anschließend gehen Sie mit dem Joystick auf **▶**.

**8 a)** Wenn Sie die Kanalnummer des Fernsehsenders, des Videokanal- Signals oder der Frequenz kennen, drücken Sie die Zahlentasten, um diese Nummer direkt einzugeben. Anschließend drücken Sie **OK**, zum Speichern.

**b)** Wenn Sie die Kanalnummer nicht kennen, gehen Sie mit dem Joystick auf **▼**, um **SUCHE** auszuwählen, und das Gerät beginnt automatisch den darauffolgenden Fernsehsender- Kanal oder den Kanal des Videosignals suchen. Wenn Sie diesen nicht speichern wollen, gehen Sie mit dem Joystick auf **▼**, um einen anderen Kanal zu suchen. Wenn Sie den Kanal, den Sie speichern wollen, gefunden haben, drücken Sie **OK**.

**c)** Für externe Eingangsquellen (**EXT**), gehen Sie mit dem Joystick auf **▼**, um die Eingangsquelle auszuwählen an der Sie die Anlage (**AV1, AV2, AV3** oder **AV4**) angeschlossen haben. Anschließend drücken Sie **OK** zum Speichern.

**9** Wiederholen Sie die Schritte 4 bis 8 a), b) oder c), zur Feinabstimmung und Speichern von weiteren Kanälen.

**10** Drücken Sie die Taste **MENU**, um zum normalen Fernsehbildschirm zurückzukehren.

Das Gerät ist jetzt betriebsbereit.

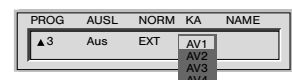
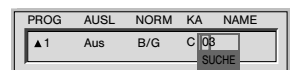
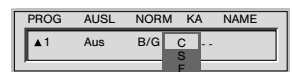
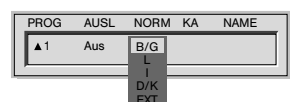
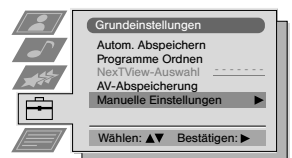
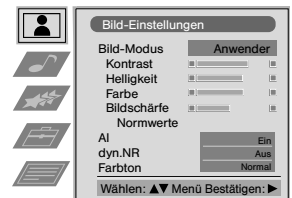



DE

# Eingeben eines Namens für einen Sender

1 Normalerweise erhält man die Namen der Kanäle (Fernsehsender) automatisch durch den Videotext, falls er verfügbar ist. Sie können jedoch einem Kanal oder einem Videoeingangs- Signal auch einen Namen mit höchstens 5 Zeichen (Buchstaben oder Zahlen) zuweisen. Auf diese Weise können Sie den Kanal (Fernsehsender) oder die Videoquelle, die auf dem Bildschirm erscheint, auf einfache Art identifizieren.



- 1 Drücken Sie die Taste **MENU** der Fernbedienung zum Aufrufen des Menüs auf dem Bildschirm.
- 2 Gehen Sie mit dem Joystick auf **▼**, um das Symbol  auszuwählen, und anschließend gehen Sie auf **▶**, um das Menü **Grundeinstellungen** aufzurufen.
- 3 Gehen Sie mit dem Joystick auf **▼** oder **▲**, um **Manuelle Einstellungen** auszuwählen, und anschließend gehen Sie auf **▶**.
- 4 Gehen Sie mit dem Joystick auf **▼** oder **▲**, um **Manuell Abspeichern** auszuwählen, und anschließend gehen Sie auf **▶**.
- 5 Gehen Sie mit dem Joystick auf **▼** oder **▲**, um die Programmnummer mit dem Kanal, den Sie benennen wollen, auszuwählen.
- 6 Gehen Sie mit dem Joystick mehrmals auf **▶** bis das erste Element der Spalte **NAME** hervorgehoben wird.
- 7 Gehen Sie mit dem Joystick auf **▼** oder **▲**, um einen Buchstaben, eine Zahl, „+“ oder ein Leerzeichen auszuwählen und danach gehen Sie auf **▶**, um dieses Zeichen zu bestätigen. Wählen Sie die restlichen vier Zeichen auf die selbe Weise aus.
- 8 Nachdem Sie alle Zeichen ausgewählt haben, drücken Sie die Taste **OK**.
- 9 Wiederholen Sie die Schritte 5 bis 8, wenn Sie andere Kanäle benennen wollen.
- 10 Drücken Sie die Taste **MENU**, um zum normalen Fernsehbildschirm zurückzukehren.

 Wenn Sie einen benannten Kanal auswählen, erscheint der Name einige Sekunden lang auf dem Bildschirm.

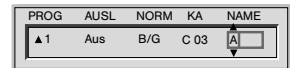
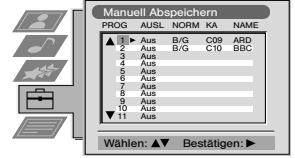
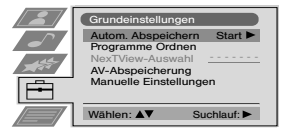
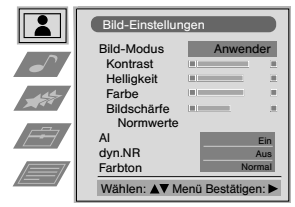

# Überspringen von Programm- Positionen

**i** Es ist möglich dieses Gerät so zu programmieren, dass nicht gewünschte Programm- Nummern übersprungen werden, wenn das Auswählen mit den Tasten **PROGR + / -** erfolgt. Wenn Sie zu einem späteren Zeitpunkt die übersprungene Programm- Nummer wiederbekommen wollen, gehen Sie wiederum so vor, wie anschließend angegeben wird, aber wählen Sie **Aus**, anstatt **Ein** bei Schritt Nr. 6.



**1** Drücken Sie die Taste **MENU** der Fernbedienung zum Aufrufen des Menüs auf dem Bildschirm.

**2** Gehen Sie mit dem Joystick auf **▼**, um das Symbol  auszuwählen, und anschließend gehen Sie auf **▶**, um das Menü **Grundeinstellungen** aufzurufen.

**3** Gehen Sie mit dem Joystick auf **▼** oder **▲**, um **Manuelle Einstellungen** auszuwählen, und anschließend gehen Sie auf **▶**.

**4** Gehen Sie mit dem Joystick auf **▼** oder **▲**, um **Manuell Abspeichern** auszuwählen, und anschließend gehen Sie auf **▶**.

**5** Gehen Sie mit dem Joystick auf **▼** oder **▲**, um die Programmposition auszuwählen, die Sie überspringen wollen, und anschließend gehen Sie auf **▶**, um die Spalte **AUSL** aufzurufen.

**6** Gehen Sie mit dem Joystick auf **▼**, um **Ein**, und anschließend drücken Sie **OK** zum Speichern.

**7** Wiederholen Sie die Schritte 5 und 6, um andere Programm-Positionen auszulassen.

**8** Drücken Sie die Taste **MENU**, um zum normalen Fernsehbildschirm zurückzukehren.

 Wenn Sie einen Kanal (Fernsehsender) auswählen mit der Taste **PROGR + / -**, erscheint dieser nicht. Dieser Kanal kann jedoch ausgewählt werden, indem mit Hilfe der Nummerntasten die entsprechende Programm- Nummer gedrückt wird.

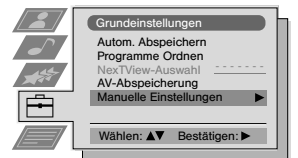
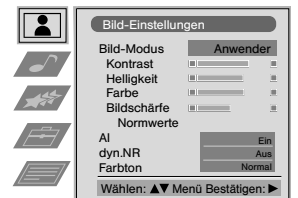

PROG	AUSL	NORM	KA	NAME
▲1	Aus Ein	B/G	C 09	ARD

DE

# Verwenden der Funktion „Zusatzfunktionen“

- 1** Mit dieser Funktion können Sie:
- a) Individuell die Intensität eines Sendesignals abschwächen, wenn das Signal der Ortsantenne sehr intensiv ist (Streifen im Bild).
  - b) Individuell die Lautstärke jedes Kanals einzustellen
  - c) Auch manuell die Feinabstimmung vornehmen, um einen besseren Bildempfang zu erhalten, wenn dieser Bildfehler aufweist, auch wenn die automatische Feinabstimmung (AFT) immer aktiviert ist.
  - d) Den AV- Ausgang feinabstimmen für die Programm- Positionen mit verschlüsselten Signalen, wie z.B. den Dekoder eines Gebühren- Fernsehprogramms. Auf diese Weise speichert ein an das Gerät angeschlossenes Videogerät das unverschlüsselte Signal.



**1** Drücken Sie die Taste **MENU** der Fernbedienung, damit das Menü auf dem Bildschirm erscheint.

**2** Gehen Sie mit dem Joystick auf **▼**, um das Symbol  auszuwählen, und anschließend gehen Sie auf **▶**, um das Menü **Grundeinstellungen** aufzurufen.

**3** Gehen Sie mit dem Joystick auf **▼** oder **▲**, um **Manuelle Einstellungen** auszuwählen, und anschließend gehen Sie auf **▶**.

**4** Gehen Sie mit dem Joystick auf **▼** oder **▲**, um **Zusatzfunktionen** auszuwählen, und anschließend gehen Sie auf **▶**.

**5** Gehen Sie mit dem Joystick auf **▼** oder **▲**, um die entsprechende Programm- Nummer auszuwählen, und anschließend gehen Sie mehrmals mit ihm auf **▶** um folgende Auswahl vorzunehmen:



- a) **ANT** (Dämpfer RF)
- b) **VOL** (individuelle Lautstärke)
- c) **AFT** (automatische Feinabstimmung)
- d) **DEKODER**



Das ausgewählte Element ändert seine Farbe.

**6 a) ANT**  
Gehen Sie mit dem Joystick auf **▼**, um **Ein** und anschließend drücken Sie **OK**. Wiederholen Sie die Schritte 5 und 6 a), um weitere Kanäle abzuschwächen.

**b) VOL**  
Gehen Sie mit dem Joystick auf **▼** oder **▲**, um die Lautstärke des Kanals zwischen **-7** und **+7** einzustellen, und anschließend drücken Sie die Taste **OK**. Wiederholen Sie die Schritte 5 und 6 b), um die Lautstärke weiterer Kanäle einzustellen.

**c) AFT**  
Gehen Sie mit dem Joystick auf **▼** oder **▲**, um das Niveau der Kanalfrequenz zwischen **-15** und **+15** einzustellen, und anschließend drücken Sie die Taste **OK**. Wiederholen Sie die Schritte 5 und 6 c), um die Feinabstimmung weiterer Kanäle vorzunehmen.

**d) DEKODER**  
Gehen sie mit dem Joystick auf **▼** oder **▲**, um **AV1** auszuwählen (für einen Dekoder, der an die Eurobuchse **1** /  angeschlossen ist oder an **AV2** ( für einen Dekoder, der an die Eurobuchse **2** /  (SMARTLINK) angeschlossen)) ist, und anschließend drücken Sie **OK**. Wiederholen Sie die Schritte 5 und 6 d), um den AV1- oder AV2-Ausgang auszuwählen bei weiteren Programm- Positionen.

**i** Wenn Sie einen Dekoder an ein Videogerät anschließen, das hinten am Gerät an eine Eurobuchse **1** /  oder **2** /  (SMARTLINK) angeschlossen ist, erscheint das Bild dieses Dekoders unter dieser Programm-Nummer.

**7** Drücken Sie die Taste **MENU**, um zum normalen Fernsehbildschirm zurückzukehren.

 Das Gerät ist jetzt betriebsbereit.

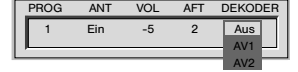
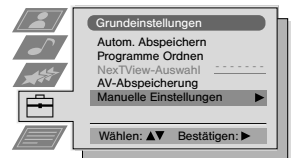
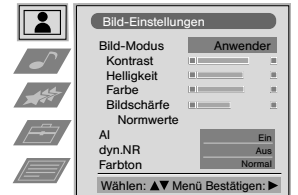



# Eingabe Ihrer persönlichen Kennzeichnung

**i** Sie können dem Gerät einen Sicherheitscode mit höchstens 11 Zeichen (Buchstaben oder Nummern) zuordnen. Das hilft bei der Wiedererlangung im Falle eines Diebstahls.

**A** Dieser Code kann nur einmal eingegeben werden!  
Stellen Sie sicher, dass Sie ihn aufschreiben, z.B. in diese Bedienungsanleitung, um ihn nicht zu vergessen!



- 1 Drücken Sie die Taste **MENU** der Fernbedienung, damit das Menü auf dem Bildschirm erscheint.
- 2 Gehen Sie mit dem Joystick auf **▼**, um das Symbol  auszuwählen, und anschließend gehen Sie auf **▶**, um das Menü **Grundeinstellungen** aufzurufen.
- 3 Gehen Sie mit dem Joystick auf **▼** oder **▲**, um **Manuelle Einstellungen** auszuwählen, und anschließend gehen Sie auf **▶**.
- 4 Gehen Sie mit dem Joystick auf **▼** oder **▲**, um **Sicherheitscode** auszuwählen, und anschließend gehen Sie auf **▶**.
- 5 Gehen Sie mit dem Joystick auf **▼** oder **▲**, um einen Buchstaben, eine Nummer, „+“ oder eine Leerstelle auszuwählen, und anschließend gehen Sie auf **▶**, um dieses Zeichen zu bestätigen. Wählen Sie die restlichen 10 Zeichen auf die selbe Weise aus.
- 6 Wenn Sie alle Zeichen ausgewählt haben, drücken Sie **OK**. Auf dem Bildschirm erscheint automatisch ein neues Menü, das fragt, ob Sie sicher sind den eingegebenen Code speichern zu wollen.
- 7 a) Wenn Sie diesen Code nicht speichern wollen, gehen Sie mit dem Joystick auf **◀** und wiederholen Sie die Schritte 4 bis 6, um einen neuen Code einzugeben.  
b) Wenn Sie diesen Code speichern wollen, drücken Sie die Taste **OK**.
- 8 Drücken Sie die Taste **MENU**, um zum normalen Fernsehbildschirm zurückzukehren.

 Wenn Sie das Menü **Manuelle Einstellungen** aufrufen bei der Option **Sicherheitscode**, wird immer der Code erscheinen, den Sie eingegeben haben und Sie können diese Option nie mehr einblenden.

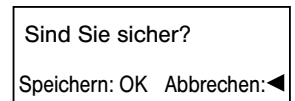
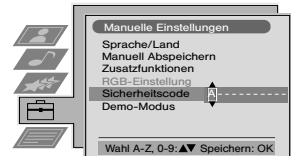
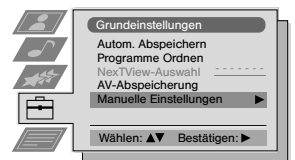
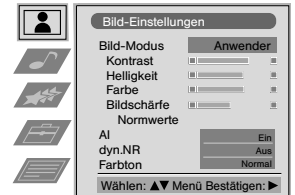

DE

## Demonstration der verschiedenen Funktionen

**i** Diese Funktion bietet eine Gesamt- Perspektive einiger der Funktionen, die das Gerät aufweist.

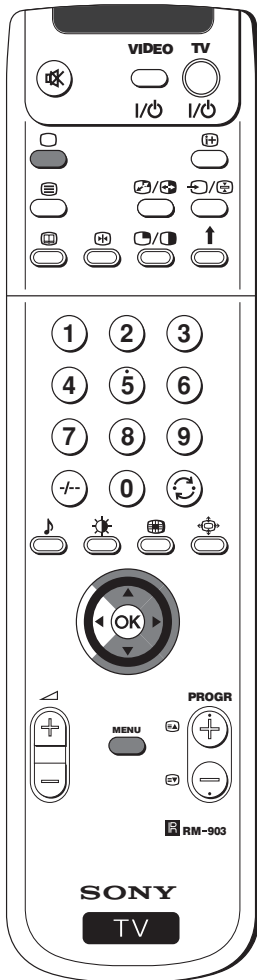

**1** Drücken Sie die Taste **MENU** der Fernbedienung, damit das Menü auf dem Bildschirm erscheint.

**2** Gehen Sie mit dem Joystick auf **▼**, um das Symbol  auszuwählen, und anschließend gehen Sie auf **▶**, um das Menü **Grundeinstellungen** aufzurufen.

**3** Gehen Sie mit dem Joystick auf **▼** oder **▲**, um **Manuelle Einstellungen** auszuwählen, und anschließend gehen Sie auf **▶**.

**4** Gehen Sie mit dem Joystick auf **▼** oder **▲**, um **Demo-Modus** auszuwählen, und anschließend gehen Sie auf **▶**, damit die Demonstration beginnt.

 Auf dem Bildschirm erscheint eine Reihenfolge mit der Mehrzahl der Funktionen, die das Gerät besitzt.

**Anmerkung:**

Drücken Sie die Taste  der Fernbedienung, um die Demonstration zu stoppen, und um zum normalen Fernsehbildschirm zurückzukehren.

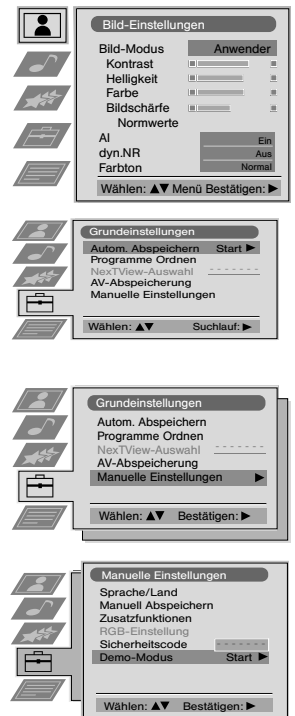

# Einstellen der waagrechten Zentrierung des Bildes für eine RGB- Quelle

**i** Wenn eine RGB-Quelle, wie ein DVD- Laufwerk (digitales Wiedergabegerät von Videoplatten) an die Eurobuchse angeschlossen wird, ist es u.U. notwendig, die waagrechte Zentrierung einzustellen.



**1** Drücken Sie die Taste der Fernbedienung mehrmals bis das Symbol 1 auf dem Bildschirm erscheint.



**2** Drücken Sie die Taste **MENU** der Fernbedienung, damit das Menü auf dem Bildschirm eingeblendet wird.

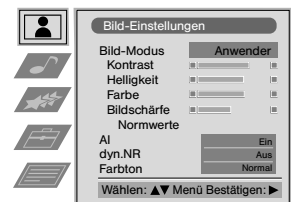

**3** Gehen Sie mit dem Joystick auf , um das Symbol auszuwählen, und anschließend gehen Sie auf , um das Menü **Grundeinstellungen** aufzurufen.



**4** Gehen Sie mit dem Joystick auf oder , um **Manuelle Einstellungen** auszuwählen, und anschließend gehen Sie auf .

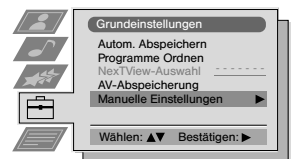

**5** Gehen Sie mit dem Joystick auf oder , um **RGB-Einstellung** auszuwählen, und anschließend gehen Sie auf .

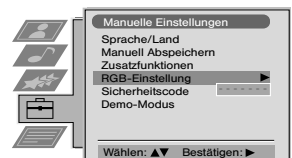

**6** Gehen Sie mit dem Joystick auf , um **Position** auszuwählen, und anschließend gehen Sie auf oder , um die Bildmitte zwischen -10 und +10 einzustellen. Drücken Sie die Taste **OK** zum Speichern.

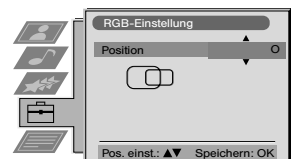

**7** Drücken Sie die Taste **MENU**, um zum normalen Fernsehbildschirm zurückzukehren.

DE



# Erkennen und Auswahl des Bildschirm- Formats der Eingangsquellen

1 Diese Funktion erlaubt Ihnen die Art des Formats des Bildes der frei wählbaren Anlage auszuwählen, die an dieses Gerät angeschlossen ist, sowie dem besagten Eingang einen Namen mit höchstens fünf Zeichen (Buchstaben oder Nummern) zuzuweisen.



**1** Drücken Sie die Taste **MENU** der Fernbedienung, damit das Menü auf dem Bildschirm erscheint.

**2** Gehen Sie mit dem Joystick auf **▼**, um das Symbol  auszuwählen, und anschließend gehen Sie auf **▶**, um das Menü **Grundeinstellungen** aufzurufen.

**3** Gehen Sie mit dem Joystick auf **▼** oder **▲**, um **AV-Abspeicherung** auszuwählen, und anschließend gehen Sie auf **▶**.

**4** Gehen Sie mit dem Joystick auf **▼** oder **▲**, um das Eingangs- Signal auszuwählen. Anschließend gehen Sie mit ihm auf **▶**.

**5** Gehen Sie zur Auswahl mit dem Joystick auf **▼** oder **▲**.

- ▼ **Aus:** Bildformat wird nicht automatisch angepaßt.
- Normal:** Bildformat wird nicht automatisch angepaßt, und zwar je nach den vom Sender ausgestrahlten Informationen. Das Gerät paßt die Bildgröße automatisch an, so daß keine dunklen Ränder auf dem Fernsehschirm erscheinen (wie im kapitel „Einstellen des Bildschirmforats“).
- ▲ **Plus:**

Danach gehen Sie mit dem Joystick auf **▶**.

**6** Mit dem ersten Element der hervorgehobenen Säule **NAME**, gehen Sie mit dem Joystick auf **▼** oder **▲**, um einen Buchstaben, eine Nummer, „+“ oder eine Leerstelle auszuwählen, und anschließend gehen Sie mit ihm auf **▶**, um dieses Zeichen zu bestätigen. Wählen Sie die übrigen vier Zeichen genau so aus.

**7** Wenn Sie alle Zeichen ausgewählt haben, drücken Sie **OK**.

**8** Wiederholen Sie die Schritte von 4 bis 7, wenn Sie das Bild- Format auswählen oder andere Eingangs- Signale benennen wollen.

**9** Drücken Sie die Taste **MENU**, um zum normalen Fernsehbildschirm zurückzukehren.



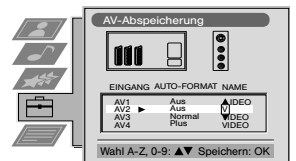
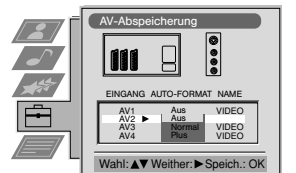
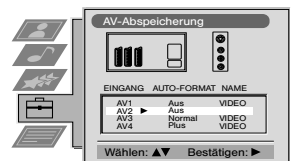
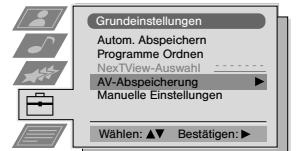
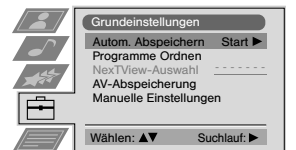
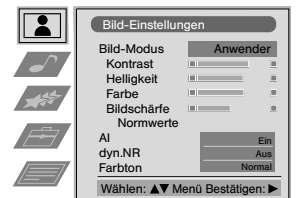



 Immer wenn Sie das Zusatzgerät auswählen, dem Sie für das Eingangs- Signal einen Namen zugeordnet haben, erscheint dieser Name einige Sekunden lang auf dem Bildschirm



# Mehrfach-Bilder (Multi PIP)

**i** Diese Funktion (Multi PIP aus dem Englischen: Multi Picture in Picture) zeigt eine Folge von 12 statischen Bildern und ein dreizehntes in Bewegung. Es kann der Kanal ausgewählt werden, den man sowohl im Modus Komplettbildschirm oder im Modus Mehrfach-Bilder betrachten will.



- 1** Drücken Sie die Taste  der Fernbedienung, um den Modus der Mehrfach- Bilder auszuwählen. Auf dem Bildschirm erscheinen 13 Programm- Nummern, wobei in der Mitte das Programm gezeigt wird, das Sie gerade betrachtet haben.
- 2** Gehen Sie mit dem Joystick auf , ,  oder , damit Sie sich innerhalb der 13 Programme bewegen können.
- 3** Drücken Sie **OK**, um den umrandeten Kanal auszuwählen. Dieser Kanal verschiebt sich in die Mitte.
- 4** Drücken Sie die Taste , um zum normalen Fernsehbildschirm zurückzukehren.

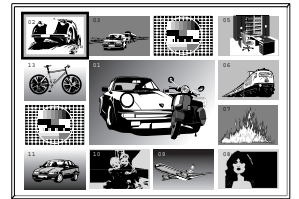

# 2 Bilder auf dem Bildschirm (PAP)

DE



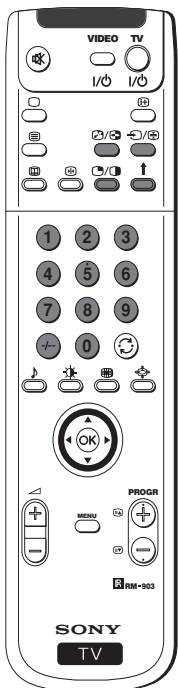

**i** Diese Funktion (PAP, auf Englisch: Picture And Picture) unterteilt den Bildschirm in zwei Teile, um gleichzeitig zwei Kanäle sehen zu können (falls gewünscht, einer davon ein Bild eines Videokanals). Der Ton des linken Bildschirms kommt von den Lautsprechern des Geräts und der des rechten Bildschirms kann über die Kopfhörer gehört werden.



## PAP- Einschalten und – Ausschalten

Drücken Sie die Taste  der Fernbedienung, um die zwei Bildschirme in Format 4:3 zu betrachten; drücken Sie nochmals, um dem PAP- Modus auszublenden und zum normalen Bildschirm zurückzukehren.

## Auswählen der PAP- Quelle

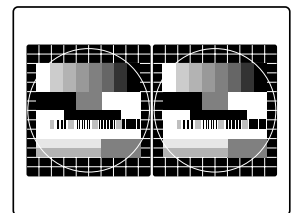

- 1** Zum Wechseln des linken Bildschirms:  
Wenn Sie sich im PAP- Modus befinden, drücken Sie die Nummerntasten der Fernbedienung (um einen Fernsehkanal auszuwählen) oder wählen Sie die Taste , (um einen Videoeingang auszuwählen).
- 2** Zum Wechseln des rechten Bildschirms:  
Wenn Sie sich im PAP- Modus befinden, drücken Sie die Taste  der Fernbedienung. Wenn das Symbol  unten rechts auf dem Bildschirm erscheint, drücken Sie die Nummerntasten (um einen Fernsehkanal auszuwählen) oder drücken Sie die Taste , (um einen Videoeingang auszuwählen).



## Austausch von Bildschirmen

Wenn Sie sich im PAP- Modus befinden, drücken Sie die Taste  der Fernbedienung, um die zwei Bildschirme gegenseitig auszutauschen.

## Größenerweitern der Bildschirme

Wenn Sie sich im PAP- Modus befinden, gehen Sie mit dem Joystick mehrmals auf  oder , um die Größe der beiden Bildschirme zu ändern.

## Ton- Auswahl des rechten Bildschirms

Wenn Sie sich im PAP- Modus befinden, konsultieren Sie das Kapitel „Ton- Einstellungen“ dieser Bedienungsanleitungen und stellen Sie „Zweites“ in „PAP“ ein.

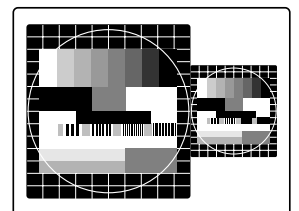

# Videotext

- i** Der Videotext ist ein Informationsdienst, der von den meisten Fernsehsendern übertragen wird. Die Seite der Inhaltsangabe des Videotextdienstes (im Allgemeinen die Seite 100) stellt Information zur Verfügung, wie dieser Dienst verwendet wird.
- A** Stellen Sie sicher, dass ein Fernsehkanal mit einem starken Signal verwendet wird, da sich im gegenteiligen Fall Fehler im Videotext ergeben könnten.



## Ein- und Ausschalten des Videotextes

- 1** Wählen Sie den Fernsehkanal aus, der den Videotextdienst überträgt, den Sie sehen wollen
- 2** Drücken Sie einmal die Taste der Fernbedienung, um gleichzeitig das Fernsehbild und den Videotext zu sehen. Der Bildschirm teilt sich auf in zwei Teile mit dem Fernsehprogramm rechts und der Videotextseite links.
  - i** Wenn Sie sich gleichzeitig im Modus Fernsehbild und Videotext befinden, drücken Sie die Taste , und anschließend drücken Sie die Tasten **PROGR + / -**, um den Kanal des Fernsehbildschirms zu wechseln. Gehen Sie mit dem Joystick auf **◀** oder **▶**, um die Größe des Fernsehbildschirms zu ändern. Drücken Sie die Taste nochmals, um zum normalen Videotext-Empfang zurückzukehren.
- 3** Drücken Sie zweimal, um nur den Videotext aufzurufen.
- 4** Drücken Sie dreimal, um den Videotext und das Fernsehbild zu überlappen.
- 5** Drücken Sie ein viertes Mal oder , um den Videotextdienst zu verlassen.

## Auswählen einer Videotext- Seite

Geben Sie die drei Ziffern der Seitennummer, die sie sehen wollen, ein, indem Sie die Nummerntasten der Fernbedienung verwenden. Wenn Sie eine Fehleingabe machen, wählen Sie drei beliebige Ziffern aus, und wiederholen Sie anschließend die Eingabe der richtigen Seitennummer.

## Verwenden der übrigen Funktionen des Videotextes

### Auswählen der darauffolgenden oder vorausgegangenen Seite

Drücken Sie die Tasten (**PROG+**) oder (**PROG-**) der Fernbedienung, um die darauffolgende oder vorangehende Seite auszuwählen.

### Auswählen einer Seitenaufteilung

Eine Videotext- Seite kann ihrerseits wiederum aus mehreren Aufteilungen bestehen. In diesen Fällen erscheint nach einigen Sekunden eine Informationslinie am unteren Teil des Bildschirms mit der Anzahl der Seitenaufteilungen, die diese Seite enthält. Gehen Sie mit dem Joystick auf **▲** oder **▼**, um die Seitenaufteilung auszuwählen.

### Zurückhalten einer Seite

Drücken Sie die Taste , um eine Seite zurückzuhalten und zu vermeiden, dass Sie wechselt. Drücken Sie die Taste nochmals, um die Sperre zu löschen.

### Anzeige der Seite der Inhaltsangabe

Drücken Sie die Taste , um die Seite mit der Inhaltsangabe (im Allgemeinen Seite 100) einzublenden.

### Fastext

(Dieser ist nur verfügbar, wenn der Fernsehsender Fastext- Signale sendet).

Wenn Fastext gesendet wird, erscheint unten auf der Videotextseite ein Menü mit Farbcodes. Drücken Sie die farbige Taste (rot, grün, gelb oder blau) der Fernbedienung, um die entsprechende Seite direkt einzublenden.

### Aufruf einer Seite

- 1** Drücken Sie die Nummerntasten der Fernbedienung, um eine Seite des Videotextes, die mehrere Seiten- Nummern hat (z.B. die Seite der Inhaltsangabe), auszuwählen.
- 2** Drücken Sie die Taste **OK**.
- 3** Gehen Sie mit dem Joystick auf **▲** oder **▼**, um die gewünschte Seiten- Nummer auszuwählen, und anschließend drücken Sie **OK**. Die aufgerufene Seite erscheint nach einigen Sekunden auf dem Bildschirm.

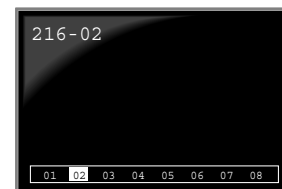
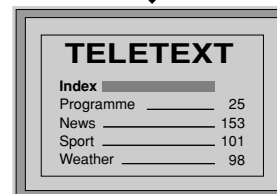
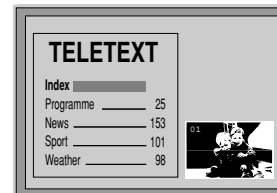

wird fortgesetzt....



## Verwenden des Videotext- Menüs

- 1 Wenn Sie sich im Videotextdienst befinden, drücken Sie die Taste **MENÜ** der Fernbedienung, um das Videotextmenü auf dem Bildschirm zu sehen.
- 2 Gehen Sie mit dem Joystick auf **▲** oder **▼**, um die gewünschte Option auszuwählen, und anschließend gehen Sie auf **▶**, um die besagte Option aufzurufen.
- 3 Drücken Sie die Taste **MENÜ**, um das Videotext- Menü vom Bildschirm auszublenden.





Oben: ▲ Unten: ▼ Ganz: OK

### Oben / Unten / Ganz

Diese Wahlmöglichkeit erlaubt Ihnen die verschiedenen Bildzonen des Videotextes zu vergrößern. Gehen Sie mit dem Joystick auf **▲**, um die obere Hälfte der Bildfläche zu vergrößern, oder gehen Sie auf **▼**, um die untere Hälfte zu vergrößern. Drücken Sie **OK**, um zur normalen Größe der Bildfläche zurückzukehren.

### Aktuell

Wenn Sie diese Funktion auswählen, können Sie einen Fernsehkanal sehen, während Sie auf die aufgerufene Videotext- Seite warten. Sobald diese verfügbar ist, wechselt das Symbol  seine Farbe. Um die Seite zu sehen, drücken Sie .

### Aufdecken

Einige Videotext- Seiten enthalten geheime Information, die aufgedeckt werden kann, wie z.B. die Lösung eines Rätsels. Nach Auswählen dieser Wahlmöglichkeit erscheint die geheime Information auf dem Bildschirm.

### Alarmseite

(diese hängt von der Verfügbarkeit des Videotext- Dienstes ab).

Sie können eine zeitweilig verschlüsselte Seite konsultieren, wie z.B. eine Alarmseite zu einer gewissen Zeit, nach Auswählen dieser Option und nach dem Erscheinen des Untermenüs der Alarmseite auf dem Bildschirm.

- 1 Drücken Sie die Nummerntasten der Fernbedienung, um die drei Ziffern der gewünschten Seite einzugeben.
- 2 Wiederholen Sie die Betätigung der Nummerntasten, um die vier Ziffern der gewünschten Zeit einzugeben.
- 3 Drücken Sie die Taste **OK**, um die angegebene Zeitangabe zu speichern. Die Zeitangabe erscheint oben links auf dem Bildschirm. Die Seite wird zum angegebenen Zeitpunkt auf dem Bildschirm erscheinen.



### Seitenübersicht

(Diese hängt von der Verfügbarkeit des Videotextdienstes ab).

In diesem Untermenü organisieren sich die Blockseiten und die Seiten des TOP- Textes in zwei Spalten, damit der Benutzer seine Seite einfacher auswählen kann. Für jede Blockseite der ersten Spalte werden in der zweiten die entsprechenden Gruppenseiten gezeigt. Gehen Sie mit dem Joystick auf **▲** oder **▼**, um die gewünschte Blockseite auszuwählen, und anschließen gehen Sie auf **▶**, um die Spalte der Gruppenseiten aufzurufen. Gehen Sie mit dem Joystick auf **▲** oder **▼**, um die gewünschte Gruppenseite auszuwählen. Am Schluss drücken Sie die Taste **OK**, um die besagte Seite zu betrachten.

# NexTVView \*

\*(Dieser hängt von der Verfügbarkeit dieses Dienstes ab).

**i** NexTVView ist ein elektronischer Programm- Führer (EPG), der Informationen über die Programmierung verschiedener Fernsehsender beinhaltet.



## Auswählen des Anbieters von NexTVView



**i** Das Gerät wählt automatisch den besten Anbieter von NexTVView aus. Dieser Anbieter ist während 30 Minuten nach der Abstimmung des Kanals verfügbar. Sie können auf jeden Fall den Anbieter wechseln, wenn Sie es wünschen.

- 1 Drücken Sie die Taste **MENU** der Fernbedienung, um das Menü auf dem Bildschirm zu sehen.
- 2 Gehen Sie mit dem Joystick auf **▲** oder **▼**, um das Symbol  auszuwählen, und anschließend gehen Sie auf **▶**, um das Menü **Grundeinstellungen** aufzurufen.
- 3 Gehen Sie mit dem Joystick auf **▲** oder **▼**, um **NexTVView- Auswahl** auszuwählen, und anschließend gehen Sie auf **▶**. Auf dem Bildschirm erscheint die Liste sämtlicher verfügbarer NexTVView- Anbieter.
- 4 Gehen Sie mit dem Joystick auf **▲** oder **▼**, um den Anbieter auszuwählen, den Sie wünschen, und anschließend drücken Sie die Taste **OK**.
- 5 Drücken Sie die Taste **MENU**, um zum normalen Fernsehbildschirm zurückzukehren.

## Aktivieren von NexTVView

- 1 Drücken Sie mehrmals die Taste  der Fernbedienung, um NexTVView zu aktivieren oder zu deaktivieren.  
\*Bei einigen Fällen ist es auch notwendig mit dem Joystick auf **◀** zu gehen, um den elektronischen Programmführer (EPG) von Sony zu sehen.
- 2 Gehen Sie mit dem Joystick auf **▲**, **▼**, **◀** oder **▶**, um den Cursor (Schreibmarke) auf der Bildfläche zu bewegen.
- 3 Drücken Sie die Taste **OK**, um die Auswahl zu bestätigen.
  - a) Wenn Sie die Taste **OK** in den Spalten des Datums, des Zeitpunkts oder der Ikonen (Themen) der Programmliste drücken, ändern sich diese gemäß der vorgenommenen Auswahl.
  - b) Wenn Sie die Taste **OK** in der Programmliste drücken, sehen Sie den Kanal direkt, wenn gerade eine Sendung stattfindet, oder es wird das Menü Warteliste-Sendungen erscheinen, wenn die Sendung später erfolgt.

## Persönliche Programm- Auswahl

- i** Sie können eine persönliche Liste mit allen Programmtypen erstellen, die ihnen gefallen.
- 1 Gehen Sie mit dem Joystick auf **▲** oder **▼**, um das Symbol  auszuwählen, und anschließend gehen Sie auf **▶**, um das Menü **Individuelle Auswahl** aufzurufen.
  - 2 Gehen Sie mit dem Joystick auf **▲** oder **▼**, um Ihre Wahlmöglichkeit auf dem Bildschirm auszuwählen, und anschließend drücken Sie die Taste **OK** zur Bestätigung
  - 3 Wiederholen Sie den Schritt 2, um alle Elemente, die Sie in Ihrer Liste zu haben wünschen, auszuwählen.
  - 4 Wenn Sie mit der Liste fertig sind, gehen Sie auf **▶**, um das Symbol  auszuwählen.
  - 5 Drücken Sie die Taste **OK**, um zum vorausgegangenen Menü zurückzukehren.
  - 6 Gehen Sie mit dem Joystick auf **▲** oder **▼**, um das Symbol  auszuwählen, und anschließend drücken Sie die Taste **OK**, um Ihre persönliche Programm- Auswahl zu aktivieren.

wird fortgesetzt.....

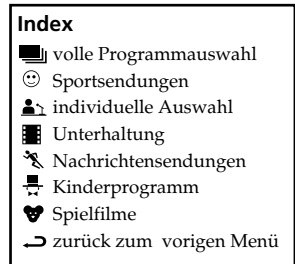
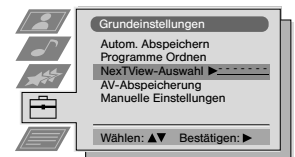
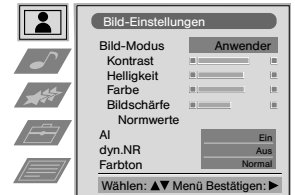



## Menü Warteliste-Sendungen

**i** Mit diesem Menü können Sie die Grundeinstellung eines Timers (Zeitschalter) vornehmen oder die ausgewählten Programme speichern.

- 1 Gehen Sie mit dem Joystick auf **▲** oder **▼**, um in der Spalte der Programmliste ein Programm auszuwählen, das zu einem späteren Zeitpunkt gesendet wird.
- 2 Drücken Sie die Taste **OK**, um das Menü **Warteliste-Sendungen** einzublenden.

## Grundeinstellung des Timers (Zeitschalters)

Gehen Sie mit dem Joystick auf **▲** oder **▼**, um das Symbol **🕒** hervorzuheben, und anschließend drücken Sie mehrmals die Taste **OK**, um **Timer Einstellen** auszuwählen oder **Timer Löschen**. Wenn Sie **Timer Einstellen** wählen, wird das Programm mit dem Symbol einer Uhr markiert und bevor das Programm beginnt, erscheint auf dem Bildschirm eine kurze Mitteilung, die Sie befragt, ob Sie es noch sehen wollen.

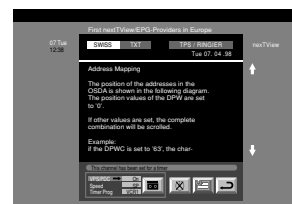

## Betrachten der programmierten Liste

Gehen Sie mit dem Joystick auf **◀** oder **▶**, um die Ikone **📅** hervorzuheben, und anschließend drücken Sie mehrmals die Taste **OK**, um die programmierte Liste zu aktivieren oder deaktivieren. Diese Liste zeigt die Programme, denen Sie einen Timer (Zeitschalter) zugeordnet haben. (Sie können den Timer mit bis zu 5 Programmen einstellen).

## Aufzeichnen von Programmen \*

\*(nur wenn Ihr Videogerät über Smartlink verfügt)

- 1 Schließen Sie das Videogerät an.
- 2 Gehen Sie mit dem Joystick auf **◀** oder **▶**, um **📺** auszuwählen, und anschließend drücken Sie die Taste **OK**, damit die Information auf das Videogerät übertragen wird.
- 3 Zur Konfiguration des Videogeräts gehen Sie wie folgt vor:

### VPS / PDC

Gehen Sie mit dem Joystick auf **◀** oder **▶**, um **VPS / PDC** auszuwählen, und anschließend drücken Sie mehrmals die Taste **OK**, um **Ein** oder **Aus** auszuwählen. Durch diese Einstellung wird die Aufzeichnung der gesamten Sendung garantiert, auch wenn die Programmierung geändert wird (dies funktioniert nur, wenn des ausgewählte Kanal ein VPS/PDC- Signal sendet).

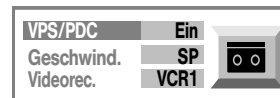

### Geschwind.

Gehen Sie mit dem Joystick auf **▼**, um **Geschwind.** auszuwählen, und anschließend drücken Sie Taste **OK** mehrmals, um „**SP**“ auszuwählen (Standard- Dauer oder „**LP**“ (lange Dauer). Mit dem Modus der langen Dauer kann auf dem Videoband das doppelte an Zeit aufgezeichnet werden, wobei sich aber die Bildqualität verschlechtern kann.

### Grundeinstellung des Videogerätes

Gehen Sie mit dem Joystick auf **▼**, um **Videorec.** auszuwählen, und anschließend drücken Sie mehrmals die Taste **OK**, um das Video auszuwählen, das Sie programmieren wollen, d.h. entweder **VCR1** oder **VCR2**.

- 4 Zuletzt gehen Sie mit dem Joystick auf **▶**, um die das Symbol **➔** auszuwählen, und anschließend drücken Sie die Taste **OK**, um zum normalen Fernseh- Bildschirm zurückzukehren.

## Frei wählbare Anschlüsse

# Anschlüsse von frei wählbaren Zusatzgeräten

**i** Es ist möglich eine weitreichende Palette von freiwählbaren Zusatzgeräten an das Gerät anzuschließen, wie in der Folge gezeigt wird.

### Um Bildstörungen zu vermeiden:

- Schließen Sie an die Buchsen **F** und **G** nicht gleichzeitig Zusatzgeräte an.

\* „PlayStation“ ist ein Produkt von Sony Computer Entertainment, Inc.

\* „PlayStation“ ist ein registriertes Markenzeichen von Sony Entertainment, Inc.

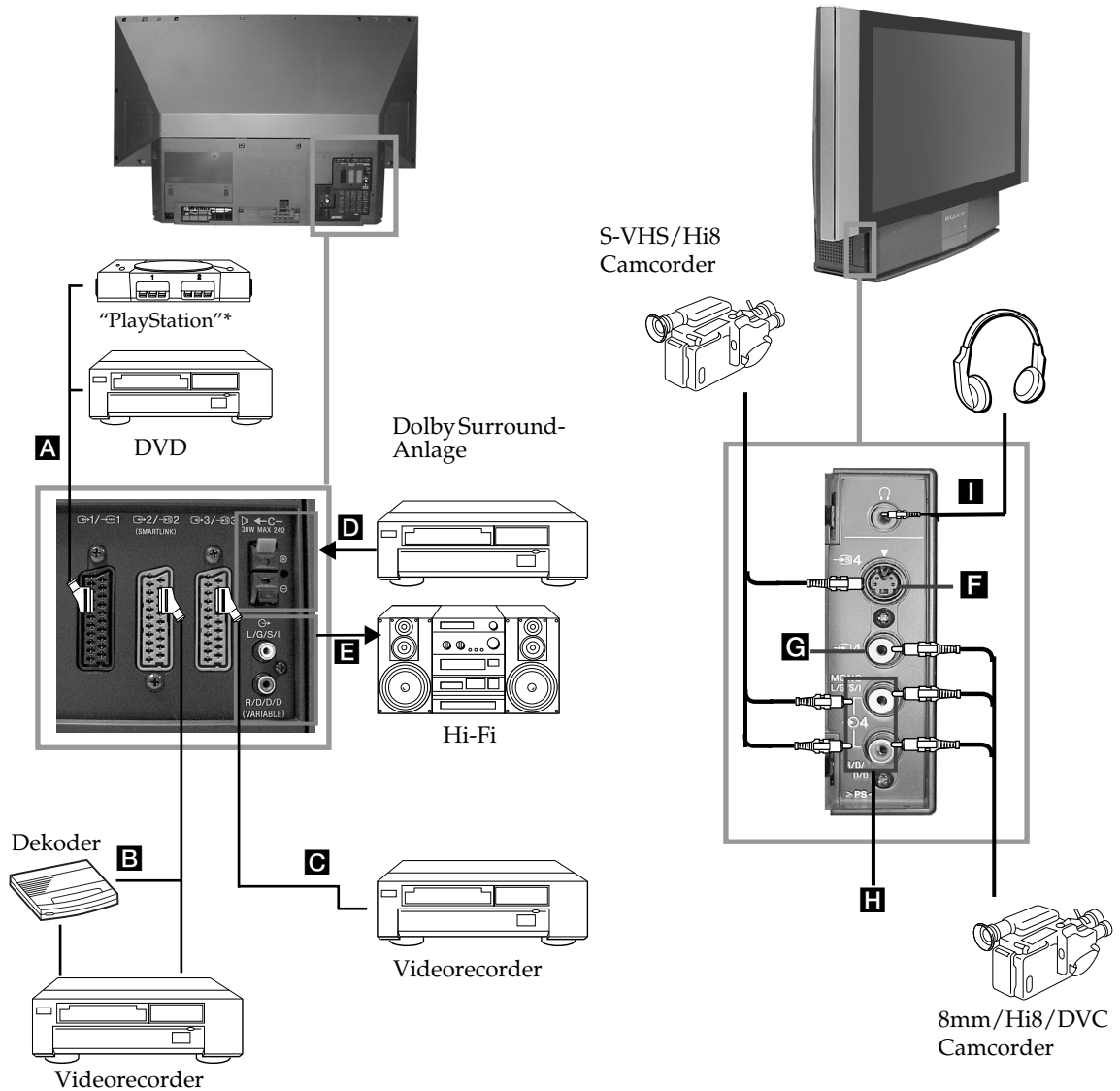

### Zulässige Eingangs- Signale

- A** Audio- / Video und RGB- Signale
- B** Audio- / Video und S-Video- Signale
- C** Audio- / Video und S- Video Signale
- D** Eingang des Hauptlautsprechers.  
Stellen Sie die Option „Lautsprecher“ in „Center LS“ im Menü der Grundeinstellungen ein.
- E** Ohne Eingänge
- F** S- Video- Signal
- G** Video- Signal
- H** Audio- Signal
- I** Ohne Eingang

### Verfügbare Ausgangs- Signale

- Video / Ton des Feinabstimmers
- Video / Ton der ausgewählten Quelle
- Video / Ton sichtbar auf dem Bildschirm ( Monitor-Ausgang)
- Ohne Ausgänge
- Audio- Signal
- Ohne Ausgang
- Ohne Ausgang
- Ohne Ausgang
- Audio- Signal für die Kopfhörer

# Anwenden von frei wählbaren Zusatzgeräten

## Weitere Information zum Anschluss eines Zusatzgerätes

### Anschluss eines Videogerätes

Wir empfehlen, das Videogerät an die Eurobuchse **B** oder **C** an der hinteren Seite des Geräts anzuschließen. Wenn Sie über kein Eurobuchsen- Kabel verfügen, empfehlen wir, das Video- Signal einzustellen unter der Programm- Nummer „0“; hierzu finden Sie weitere Informationen im Kapitel „Manuelle Feinabstimmung“ dieser Bedienungsanleitungen. Sie finden ebenfalls weitere Informationen in den Bedienungsanleitungen Ihres Videogerätes, um zu sehen, wie Sie den Testkanal des Video- Signals empfangen können.

Wenn Ihr Videogerät Smartlink annimmt, finden Sie ebenfalls hierzu weitere Informationen in diesen Bedienungsanleitungen.

### Anschluss eines externen Tongerätes

#### 1 Zum Hören des Tons des Geräts über die Hi-Fi- Anlage:

Wenn Sie den Ausgangston des Geräts verstärken wollen, schließen Sie die Hi-Fi- Anlage an die Buchsen **E** an der hinteren Seite des Geräts an. Die Lautstärke der mit den Anschlüssen **E** verbundenen Anlage kann geändert werden durch Einstellen der Lautstärke der Kopfhörer. Weitere Informationen hierzu finden Sie im Kapitel „Einstellen des Tons“ dieser Bedienungsanleitungen.

#### 2 Zum Hören des Tons der Dolby Prologic- Anlage durch das Gerät:

Wenn Sie den Ton Ihres Dekoders – Verstärkers Dolby Prologic durch die Lautsprecher Ihres Rückprojektions- Fernsehers hören wollen, schließen Sie die Anlage an die Anschlüsse **D** an der Rückseite des Gerät an. Schließen Sie den Hauptausgang des Verstärkers an die genannten Anschlüsse an, damit dieser die Funktion des mittleren Lautsprechers übernimmt. Weitere Information hierzu finden Sie im Kapitel „Verwendung des Menüs“ „Sonderfunktionen“ und wählen Sie „Center LS“ in der Option „Lautsprecher“.

Vergessen Sie nicht, dass die höchste Eingangsleistung dieser Buchse 30 Watt beträgt. Stellen Sie sicher, dass dieser Grenzwert nicht überschritten wird.

### Anschluss von Mono- Geräten

Schließen Sie das Audio- Kabel an die Buchse L/G/S/I an der Vorderseite des Geräts an und wählen Sie das Eingangs- Signal **4** aus; folgen Sie den anschließenden Anleitungen.

## Auswählen und Display des Eingangs- Signals

Um auf dem Fernsehbildschirm das Eingangs- Signal des angeschlossenen Geräts zu erhalten, müssen Sie das Symbol der Buchse, an die Sie das Gerät angeschlossen haben, auswählen.  
z.B.: Ihr VCR ist an die Buchse mit dem Symbol **1** / **1** angeschlossen. Drücken Sie die Taste **1** auf der Fernbedienung solange, bis das Symbol **1** auf dem Bildschirm erscheint.

DE

- Schließen Sie das frei wählbare Zusatzgerät an die vorgesehene Buchse des Geräts an, wie auf der vorausgegangenen Seite angegeben ist.
- Drücken Sie mehrmals die Taste **1** der Fernbedienung bis das richtige Eingangs- Symbol auf dem Bildschirm erscheint.

### Symbol      Eingangs- Signale

- 1** • Eingangs- Signal Audio / Video über Eurobuchse **A** oder \*RGB über Eurobuchse **A**
- 2** • Eingangs- Signal Audio / Video über Eurobuchse **B** oder \*S- Video über Eurobuchse **B**
- 3** • Eingangs- Signal über Eurobuchse **C** oder \*S- Video über Eurobuchse **C**
- 4** • S-Video- Eingangssignal von der 4-poligen DIN-Buchse **F** oder \*Videoeingang über RCA- Buchse **G** und Audio- Signal über RCA- Buchse **H**.

\*(Automatische Signal- Feststellung gemäß des angeschlossenen Gerätes)

- Schalten Sie das Gerät ein, das Sie angeschlossen haben.
- Drücken Sie die Taste **0** der Fernbedienung, um zum normalen Fernsehbild zurückzukehren.





## Frei wählbare Anschlüsse

# Smartlink

**i** Mit Smartlink kann Ihr Fernsehgerät mit einem angeschlossenen Videorecorder „kommunizieren“.

### Bedingungen dafür sind:

- Ein Videorecorder, der über Smartlink, NexTView Link, Easy Link oder Megalogic verfügt.
- **i** Megalogic ist ein Markenzeichen von Grundig, EasyLink ist ein Markenzeichen von Philips.
- Der Anschluss eines vollständig verdrahteten 21-poligen Scartkabels, um den Videorecorder an die Euro-AV-Buchse **G-2/-S2 (SMARTLINK)** an der hinteren Seite des Geräts anzuschließen.

### Die hauptsächlichsten Merkmale von Smartlink sind:

- Es erlaubt Abspeicherinformation (z.B. die Programmliste) vom Fernseher auf den Videorecorder weiterzugeben.
- Direkte Aufnahme vom Fernseher aus: wenn Sie fernsehen, reicht ein Tastendruck am Videorecorder, um die laufende Sendung aufzunehmen.
- Automatisches Einschalten: mit dem Gerät im Modus Bereitschaftsbetrieb (Standby), drücken Sie die Taste „Play ▶“ des Videorecorders und das Gerät wird automatisch eingeschaltet.
- **⚠** Wenn Sie einen Dekoder an einem Smartlink-fähigen Videorecorder angeschlossen haben, wählen Sie das Menü Zusatzfunktionen in **☰** Manuell Abspeichern und wählen Sie **DEKODER**. (Dekoder) in der Stellung **AV2**, für jeden verschlüsselten Kanal. Wenn Sie weitere Information benötigen, konsultieren Sie das Kapitel „Verwenden der Funktion „Zusatzfunktionen““.
- **⚠** Ausführliche Informationen über Smartlink finden Sie in der Bedienungsanleitung Ihres Videorecorders.

Hinterer Teil

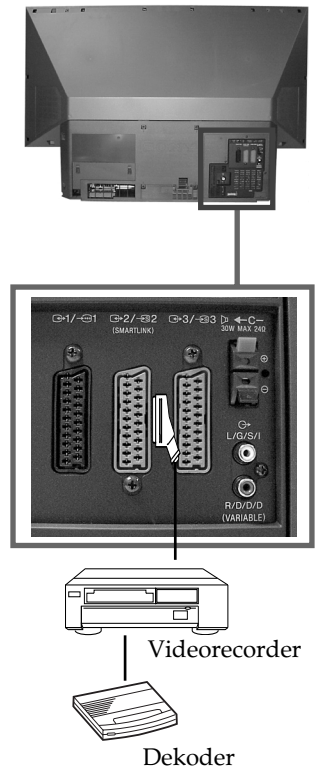

## Fernbedienung weiterer Sony- Anlagen

**i** Mit den Tasten, die sich unter der Abdeckung der Fernbedienung befinden, kann ein weiteres Sony-Gerät kontrolliert werden.

- 1** Öffnen Sie die Abdeckung der Fernbedienung
- 2** Stellen Sie den Wähler VTR 1234 DVD gemäß dem Zusatzgerät ein, das Sie kontrollieren wollen.
 

VTR1	Video Beta
VTR2	Video 8 mm
VTR3	Video VHS
VTR4	Digitales Video (DCR-VX 1000/9000 E, VHR-1000)
DVD	Digitales Wiedergabegerät von Videoplatten
- 3** Benutzen Sie die Tasten der Fernbedienung unter der Abdeckung, um das Zusatzgerät zu bedienen.

- **⚠** Wenn Ihre Anlage über einen Wähler COMMAND MODE verfügt, stellen Sie ihn in der selben Position wie den Wähler VTR 1234 DVD der Fernbedienung des Geräts ein.
- Wenn die Anlage über keine Funktion verfügt, wird die entsprechende Taste der Fernbedienung nicht funktionieren.

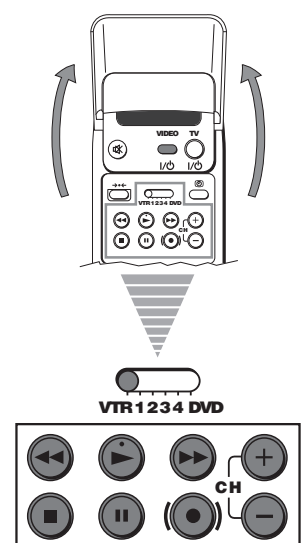

# Optimaler Sichtwinkel

**i** Damit die Bildqualität optimal ist sorgen Sie dafür, dass das Gerät so aufgestellt wird, dass Sie den Bildschirm von den anschließend aufgeführten Sichtwinkeln aus sehen können.

## Waagerechter Sichtwinkel

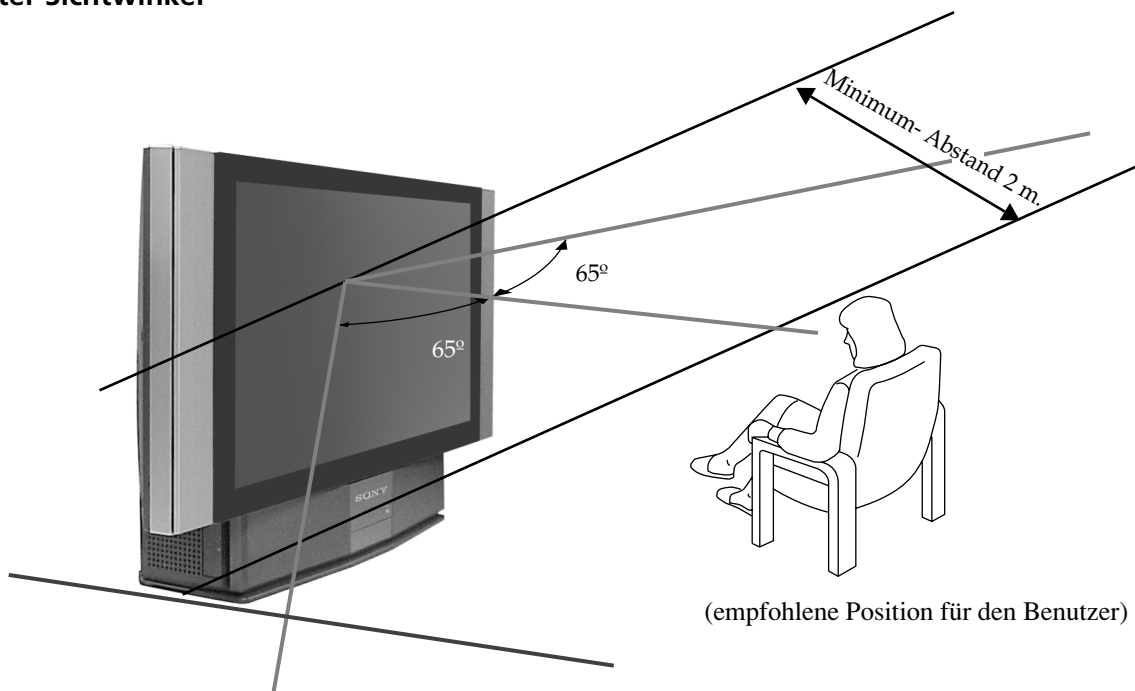

DE

## Senkrechter Sichtwinkel

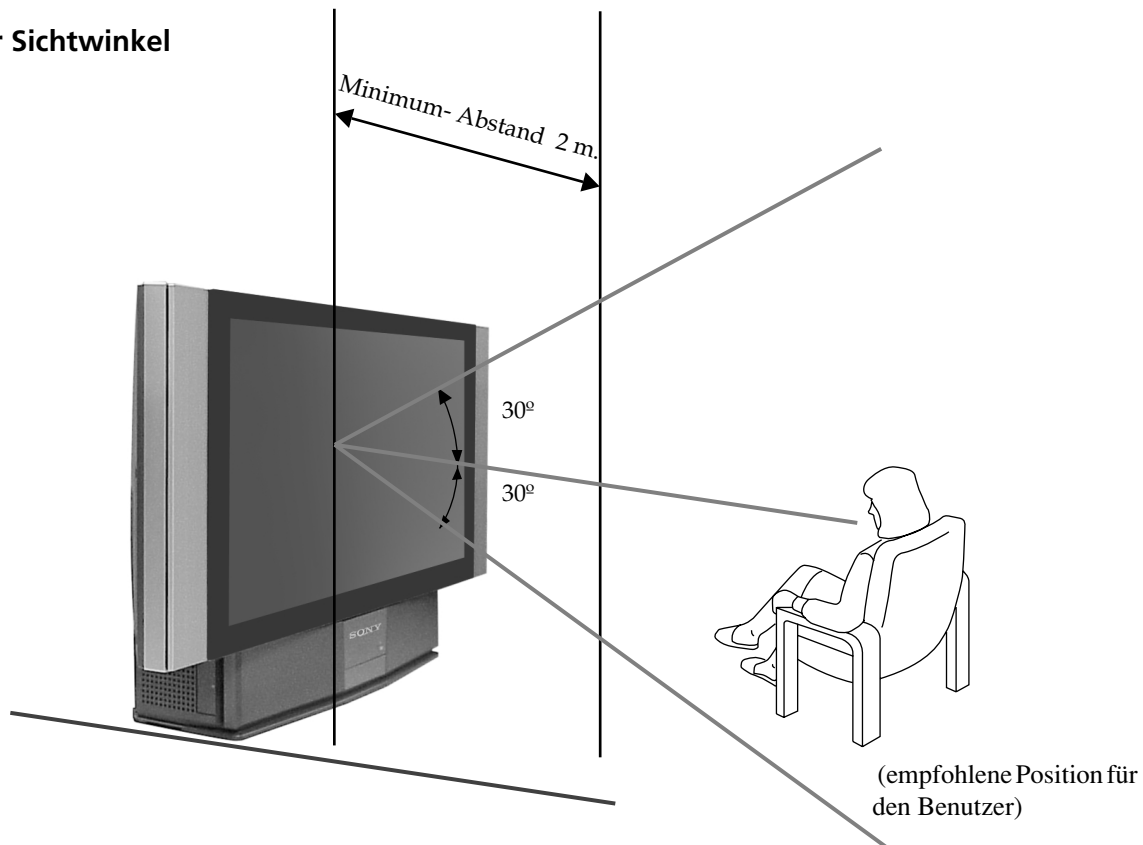

# Austauschen der Lampe

**i** Wenn die Lampe dunkel wird oder die Farbkraft des Bildes nachlässt oder wenn die Anzeige der Lampe  des Geräts blinkt, die Lampe des Geräts austauschen.

- A** • Als Ersatzteil ausschließlich die Lampe XL-2000E verwenden. Wird eine andere Lampe eingesetzt, kann dies zu Schäden am Gerät führen!
- Nehmen Sie die Lampe nur zum Austauschen heraus.
- Schalten Sie das Gerät aus und lösen Sie das Netzkabel von der Netzsteckdose, bevor Sie die Lampe austauschen.
- Tauschen Sie die Lampe aus, wenn sie abgekühlt ist. Das Glas vorne an der Lampe kann sehr heiß sein (100 °C und mehr), auch wenn das Gerät ausgeschaltet ist.
- Halten Sie die herausgenommene Lampe von Kindern und brennbarem Material fern.
- Die herausgenommene Lampe darf nicht naß werden, und es dürfen keine Fremdkörper hineingelangen. Andernfalls besteht Explosionsgefahr.
- Halten Sie die Lampe von Metall oder leicht brennbaren Gegenständen fern. Andernfalls besteht Feuergefahr. Greifen Sie mit Ihrer Hand nicht in das Innere des Lampenfachs. Andernfalls könnten Sie sich Verbrennungen zuziehen.
- Bringen Sie die neue Lampe fest an. Andernfalls wird das Bild dunkel.

## 1 Schalten Sie das Gerät aus und lösen Sie das Netzkabel von der Netzsteckdose.

- A** • Wenn Sie beginnen die Lampe auszutauschen ohne den Netzstecker aus der Netzsteckdose zu ziehen, blinkt die Anzeige des Bereitschaftsmodus (Standby)  des Geräts. Zur Fortsetzung des Austauschs, ziehen Sie den Netzstecker aus der Netzsteckdose.
- Warten Sie mindestens 30 Minuten, nachdem Sie das Gerät ausgeschaltet haben, bevor Sie die Lampe austauschen.
- Halten Sie die neue Lampe bereit.

## 2 Nehmen Sie die vordere Abdeckung ab

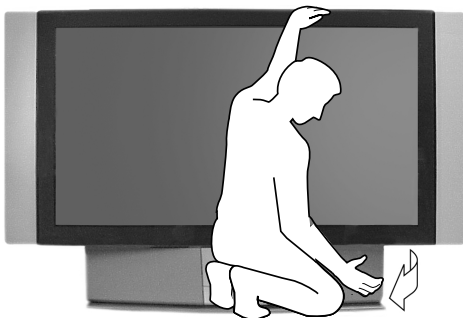

Nehmen Sie die vordere rechte Abdeckung ab, ohne das Gerät zu verschieben.



Fassen Sie die vordere Abdeckung an der Seite an, und ziehen Sie sie nach vorne. Achten Sie dabei auf Ihre Fingernägel.

## 3 Lösen Sie die Schraube mit einer Münze o. ä. und nehmen Sie die Lampenabdeckung ab.

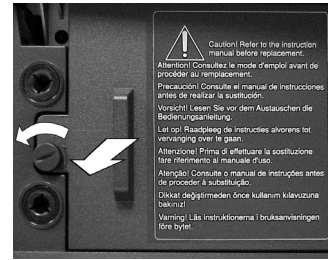

## 4 Lösen Sie zwei Schrauben und ziehen Sie die Lampe heraus.

Lösen Sie die beiden Schrauben mit dem mitgelieferten Schraubenschlüssel.

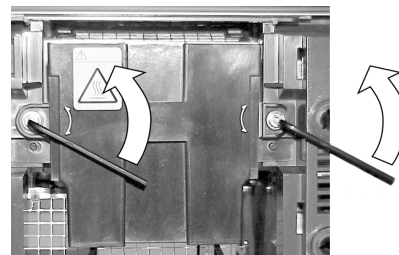

Ziehen Sie die Lampe am Griff heraus.

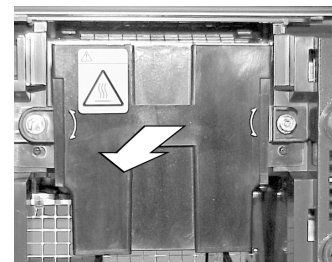

- A** Die Lampe kann immer noch sehr heiß sein, auch wenn das Gerät ausgeschaltet ist. Achten Sie darauf, das Glas vorne, den Bereich um die Lampe und das Glas im Lampenfach nicht zu berühren.

## 5 Bringen Sie die neue Lampe an.

Bringen Sie die neue Lampe an und ziehen Sie die beiden Schrauben fest an.

## 6 Bringen Sie die Lampenabdeckung an.

Bringen Sie die Lampenabdeckung an, und ziehen Sie die beiden Schrauben mit einer Münze o.ä. fest an.

## 7 Bringen Sie die vordere Abdeckung an.

Bringen Sie die vordere Abdeckung wieder so an, wie sie ursprünglich angebracht war.

### Hinweise

- Achten Sie darauf, das Glas vorne an der neuen Lampe nicht zu berühren oder zu verschmutzen. Andernfalls kann die Bildqualität oder die Lebensdauer der Lampe verringert werden.
- Bringen Sie die Lampenabdeckung fest an. Andernfalls läßt sich das Gerät nicht einschalten.
- Wenn die Lampe durchbrennt, ist ein Geräusch zu hören. Dies ist normal.
- Wenden Sie sich an den nächsten Sony-Kundendienst, wenn Sie eine neue Lampe benötigen.
- Respektieren Sie die Umwelt beim Entsorgen der gebrauchten Lampe.

### Fernseh- System

B/G/H, D/K, I, L

### Farb- System

PAL, SECAM

NTSC, 3.58, 4.43 (nur Videoeingang)

### Kanal- Bereich

VHF: E2-E12

UHF: E21-E69

CATV: S1-S20

HYPER: S21-S41

D/K: R1-R12, R21-R69









I: UHF B21-B69

L: F2-F10, B-Q, F21-F69

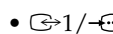

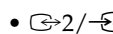

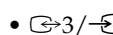
### Größe des projizierten Bildes

50 Zoll (ca. 127 cm diagonal gemessen)

### Anschlüsse an der Rückseite

-  **←C-** Eingangs- Anschlüsse des Hauptlautsprechers (2 Anschlüsse)
-  Audio- Ausgang (links rechts) – RCA- Buchse
-  1/  21- polige Eurobuchse (CENELEC- Standard), einschließlich Eingang Ton / Video, Eingang RGB, Fernsheaudio- / videoausgang
-  2/  2 21- polige Eurobuchse (CENELEC- Standard), (SMARTLINK) einschließlich Audio- / Videoeingang, S-Video- Eingang, Audio- / Videoausgang wählbar.
-  3/  3 21- polige Eurobuchse (CENELEC- Standard), einschließlich Audio- / Videoeingang, S- Videoeingang, Monitor- Audio- / Videoausgang.

### Anschlüsse an der Vorderseite

-  4 Video S - Eingang – 4-polig DIN
-  4 Video- Eingang - RCA- Buchse
-  4 Audio- Eingang - RCA- Buchse
-  Kopfhörer Buchse - Stereo- Minibuchse

### Ton- Ausgabe

2 x 20 W (Musikleistung)

2 x 15 W (RMS)

### Eingang Hauptlautsprecher

30 W (RMS) (wenn angewendet als Hauptlautsprecher)

### Leistungsaufnahme

210 W

### Leistungsaufnahme im Modus Bereitschaftsbetrieb (Standby)

≤ 1 W

### Abmessungen (breit x hoch x tief)

ca. 1376 x 898 x 384 mm

### Gewicht

ca. 43 kg.

### Mitgeliefertes Zubehör

- 1 Fernbedienung, Mod. RM-903
- 2 Batterien mit IEC- Kennzeichnung
- 1 Schraubenschlüssel
- 2 Halterungen
- 2 Schrauben
- 1 Reinigungstuch

### Weitere Merkmale:









- Digitaler Kammfilter (hohe Bildschärfe)
- Videotext, Fasttext, TOPtext (2000 Seiten Videotextspeicher)
- NexTVView
- NICAM
- Automatisches Abschalten
- Smartlink
- Rauschminderung
- Graphischer Equalizer (Entzerrer)
- Persönliches Kennzeichnen

Design und technische Daten sind Änderungen ohne vorherigen Bescheid unterworfen.

Öko- Papier – Chlorfrei 

# Störungsbehebung

 Nachfolgend werden einige einfache Lösungen angeboten für Probleme in Verbindung mit Bild und Ton.

Problem	Lösung
Kein Bild (Bildschirm ist dunkel), kein Ton	<ul style="list-style-type: none"> <li>• Stecken Sie den Netzstecker des Fernsehgerätes in die Netzsteckdose.</li> <li>• Drücken Sie die Taste  an der Vorderseite des Fernsehgerätes.</li> <li>• Bei roter Anzeige  , drücken Sie die Taste <b>TV I/</b> der Fernbedienung.</li> <li>• Überprüfen Sie den Anschluss der Antenne.</li> <li>• Schalten Sie das Gerät während 3 oder 4 Sekunden aus und schalten Sie es mit der Taste  an der Vorderseite des Fernsehgerätes wieder ein.</li> </ul>
Schlechtes oder kein Bild aber guter Ton	<ul style="list-style-type: none"> <li>• Mittels Menü- System „Bild-Einstellungen“ auswählen und Kontrast, Farbe und Helligkeit neu einstellen</li> </ul>
Schlechte Bild- Qualität wenn eine RGB- Videoquelle gesehen wird	<ul style="list-style-type: none"> <li>• Drücken Sie mehrmals die Taste  der Fernbedienung bis das Symbol  1 auf dem Bildschirm erscheint.</li> </ul>
Gute Bild- Qualität aber kein Ton	<ul style="list-style-type: none"> <li>• Drücken Sie mehrmals die Taste  +/- der Fernbedienung.</li> <li>• Überprüfen Sie mittels des Menü- Systems, dass im Menü „Sonderfunktionen“ „Lautsprecher“ in „Haupt-LS“ ausgewählt ist.</li> </ul>
Sendungen in Farbe werden schwarzweiß angezeigt.	<ul style="list-style-type: none"> <li>• Wählen Sie mittels des Menü- Systems „Bildeinstellungen“ aus und stellen Sie das Farbniveau neu ein.</li> </ul>
Das Bild erscheint verzerrt beim Wechsel von Programmen oder Auswählen des Videotextes.	<ul style="list-style-type: none"> <li>• Schalten Sie das an die 21- polige Eurobuchse an der Vorderseite des Gerätes angeschlossene Zusatzgerät aus.</li> </ul>
Es erscheinen Striche auf dem Bild	<ul style="list-style-type: none"> <li>• Stellen Sie den Dämpfer RF (ANT) ein. Weitere Informationen hierzu finden Sie im Kapitel „Verwenden der Funktion „Zusatzfunktionen““.</li> </ul>
Bild mit Störungen	<ul style="list-style-type: none"> <li>• Stellen Sie mittels des Menü- Systems die Feinabstimmung der Kanäle (AFT) ein, um einen besseren Bildempfang zu erhalten. Weitere Information finden Sie hierzu im Kapitel „Verwenden der Funktion „Zusatzfunktionen““.</li> </ul>
Fernbedienung funktioniert nicht	<ul style="list-style-type: none"> <li>• Wechseln Sie die Batterien</li> </ul>
Die Anzeige der Lampe  des Geräts blinkt.	<ul style="list-style-type: none"> <li>• Tauschen Sie die Lampe durch eine neue aus. Hierzu lesen Sie das Kapitel „Austauschen der Lampe“.</li> </ul>
Die Anzeige des Bereitschaftsbetriebs (Standby)  blinkt.	<ul style="list-style-type: none"> <li>• Wenn Sie während des Austauschs der Lampe den Netzstecker nicht aus der Netzsteckdose ziehen, wird der Anzeiger des Bereitschaftsmodus (Standby) blinken. Zum Fortsetzen des Austauschs der Lampe, ziehen Sie den Netzstecker aus der Netzsteckdose und warten Sie ca. 30 Minuten.</li> <li>• Überprüfen Sie, ob die Abdeckung der Lampe fest angebracht ist.</li> <li>• Wenn Sie die Lampe nicht austauschen aber die Anzeige trotzdem blinkt, wenden Sie sich an den nächsten Sony- Kundendienst.</li> </ul>



-  • Bleiben die Probleme bestehen, lassen Sie das Fernsehgerät bitte von qualifiziertem Fachpersonal warten.
- Öffnen Sie das Gerät **AUF KEINEN FALL** selbst.



# Inleiding

Bedankt voor het selecteren van dit model Sony "Grand Wega".

Lees deze handleiding voor het in gebruik nemen van dit toestel aandachtig door en bewaar deze om in de toekomst na te kunnen slaan.

• De in deze handleiding gebruikte symbolen:

-  Potentiële risico's.
-  Belangrijke informatie.
-  Functie-informatie
- 1,2.. Opeenvolgende reeks aanwijzingen.

-  De grijs gemarkeerde toetsen op de afstandsbediening geven de toetsen aan die gebruikt moeten worden voor het uitvoeren van de verschillende instructies.
-  Informatie over het resultaat van de aanwijzingen.

## Veiligheidsrichtlijnen

 Alle TV toestellen werken op zeer hoge spanning. Neem om brand of elektrische schokken te voorkomen de veiligheidsrichtlijnen in acht die in de meegeleverde blauwe prospectus staan weergegeven.

-  Ten aanzien van het vervoer van het apparaat wordt aanbevolen daarvoor de hulp van iemand anders in te roepen en daarbij met één hand de onderkant van het beeldscherm vast te houden en met de andere hand de bovenkant. Bij het vasthouden NIET tegen de luidsprekers aan de zijkanten van het scherm drukken noch tegen de voorpanelen, om te voorkomen dat deze vervormen of stuk gaan.
- De ventilatiegleuf linksonder aan de achterzijde van het toestel niet blokkeren of bedekken. Om een goede ventilatie te waarborgen dient er tenminste 10 cm ruimte tussen de wand en het toestel gelaten te worden.
- Wanneer u het toestel rechtstreeks van een koude naar een warme plek verplaatst of er doet zich een plotselinge temperatuurverandering voor in het vertrek, kunnen de beelden op sommige plaatsen troebel zijn of een slechte kleurkwaliteit hebben. Dat komt door de vochtigheid (condensatie) op de spiegels en lenzen in het apparaat. Laat voordat u het toestel weer in gebruik neemt de vochtigheid verdampen.
- Om optimaal van de beeldkwaliteit te genieten, stelt u het TV-scherm niet bloot aan direct zonlicht of ander lichtbronnen. Gebruik indien mogelijk lichtpunten vanaf het plafond.
- Deze projectietelevisie is gefabriceerd volgens de modernste hoge-precisie technologie. Desondanks en wegens de structurele eigenschappen van het schermpaneel kunnen er donkere of heldere (rode, blauwe of groene) puntjes op het scherm zichtbaar zijn. Er is in dit geval geen sprake van een defect aan uw toestel, op normale kijkafstand zult u hierna geen hinder ondervinden.
- Het scherm van het toestel heeft een anti-reflectielaag. Neem om beschadigingen te voorkomen de volgende aanwijzingen in acht:
  - Gebruik om het scherm af te stoffen de meegeleverde stofdoek of een andere zachte doek.
  - Maak het beeldscherm met een zachte vochtige doek schoon. Gebruik geen schurende en bijtende schoonmaakmiddelen. Haal als veiligheidsmaatregel de stekker voor het schoonmaken uit de wantcontactdoos.
  - Raak het scherm zo min mogelijk aan om krassen op het oppervlak te vermijden.

## Inhoudsopgave

Inleiding.....	3
Veiligheidsrichtlijnen .....	3
<b>Overzicht</b>	
Controleren van de meegeleverde accessoires .....	4
Overzicht van de toetsen van het toestel .....	4
Overzicht van de toetsen op de afstandsbediening .....	5
<b>Installatie</b>	
De batterijen in de afstandsbediening plaatsen.....	6
De antenne en de videorecorder aansluiten .....	6
Het toestel bevestigen.....	6
<b>Ingebruikname</b>	
Het toestel aanzetten en automatisch afstemmen .....	7
<b>Menusysteem</b>	
Het beeldformaat veranderen .....	9
Inleiding van het menusysteem in beeld.....	9
Gids om zich snel door de menu's te verplaatsen .....	10
Het menusysteem gebruiken:	
Het beeld instellen.....	11
Het geluid instellen .....	12
Het menu "Kenmerk" gebruiken.....	14
De TV handmatig afstemmen.....	15
Afzonderlijke benoeming van de zenders.....	16
Programmaposities overslaan .....	17
De functie "Overige zenderinstell." gebruiken .....	18
Uw persoonlijke ID invoeren.....	19
Demonstratie van de verschillende functies .....	20
De horizontale beeldpositie voor een RGB bron instellen. ....	21
De herkenning en keuze van het beeldformaat voor de ingangsbronnen.....	22
Multi beeld (Multi PIP).....	23
2 beelden op het scherm (PAP) .....	23
<b>Teletekst</b> .....	24
<b>NexTVView</b> .....	26
<b>Extra aansluitingen</b>	
Extra apparatuur aansluiten.....	28
Extra apparatuur gebruiken .....	29
"Smartlink".....	30
Afstandsbediening van andere Sony apparatuur .....	30
<b>Aanvullende informatie</b>	
Optimale gezichtshoek.....	31
De lamp vervangen.....	32
Technische gegevens .....	33
Problemen oplossen.....	34

## Overzicht

# Controleren van de meegeleverde accessoires



Een afstandsbediening (RM-903)



Twee batterijen (type R6)



2 Muursteen



2 Schroeven



1 Inbussleutel



1 Stofdoek

# Overzicht van de toetsen van het toestel



Lampindicatie (zie blz. 32)

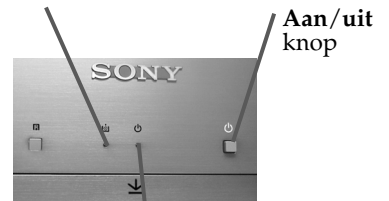

Aan/uit knop

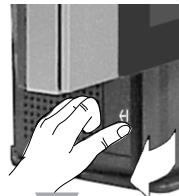

Druk op het symbool  aan de voorzijde van het toestel om voorste aansluitingen te kunnen zien.

- Standby-indicatie:
- Als het toestel met de standby-knop op de afstandsbediening wordt uitgeschakeld gaat de indicatie rood branden.
  - Als u het toestel met de standby-knop van het apparaat zelf uitzet gaat de indicatie geel branden.

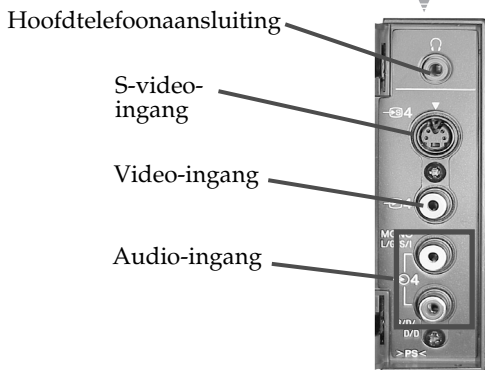

Hoofdtelefoonaansluiting

S-video-ingang

Video-ingang

Audio-ingang



Keuzetoetsen voor de ingangsbron

Volumetoetsen

Keuzetoetsen voor het volgende of voorgaande kanaal (om TV zender te selecteren)

# Overzicht van de toetsen op de afstandsbediening

## De fabrieksinstellingen herstellen

Indrukken om niet alleen de beeld- en geluidinstellingen die in de fabriek waren voorgeprogrammeerd te herstellen maar ook om het toestel net zo te installeren als de eerste maal dat deze in gebruik genomen werd.

Ga wanneer het menu "Automatisch Programmeren" op het beeldscherm verschijnt te werk volgens de aanwijzingen in het hoofdstuk "Het toestel aanzetten en automatisch afstemmen" (stap 4) in deze gebruiksaanwijzing.

## Video aan- / uitzetten

Indrukken om de videorecorder aan of uit te zetten.

## Mute

Indrukken om geluid uit te zetten. Nogmaals indrukken om het geluid weer aan te zetten.

## TV stand selecteren

Indrukken om teletekst of video-ingang uit te schakelen.

## PAP (2 beelden op het scherm)

Raadpleeg voor een nadere toelichting het hoofdstuk "De functie PAP (2 beelden op het scherm)".

## Teletekst selecteren

Indrukken om teletekst te bekijken.

## Elektronische programmagids weergeven

Indrukken om de Elektronische programmagids (EPG) te bekijken. Nogmaals indrukken om het weer te laten verdwijnen.

## Het beeld stilzetten

Indrukken om het televisiebeeld stil te zetten. Nogmaals indrukken om naar het normale TV-beeld terug te keren.

## Zenders selecteren

Indrukken om zenders te selecteren.

Voor programmanummers van twee cijfers, bijv. 23, drukt u eerst op +/- en vervolgens op de toetsen 2 en 3.

Indien u zich bij de keuze van het eerste cijfer vergist, ga dan door met het invoeren van het tweede (van 0 tot 9) en herhaal vervolgens de gehele handeling.

## Geluidinstelling selecteren

Herhaaldelijk indrukken om van geluidinstelling te wisselen.

## Beeldinstelling selecteren

Herhaaldelijk indrukken om van beeldinstelling te wisselen.

## Geluidsvolume instellen

Indrukken om het geluidsvolume van de TV in te stellen.

**i** Behalve voor de TV functies worden alle gekleurde toetsen ook voor de bediening van teletekst gebruikt. Raadpleeg voor een nadere toelichting het hoofdstuk over "Teletekst" in deze gebruiksaanwijzing.

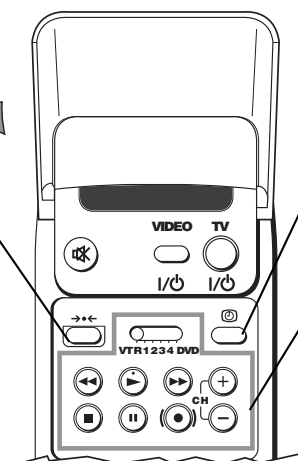

## Tijdsweergave

Indrukken om de klok te activeren of te deactiveren (werkt alleen bij teletekst)

## De videorecorder bedienen

Raadpleeg voor nadere inlichtingen het hoofdstuk "Afstandsbediening van andere Sony apparatuur".

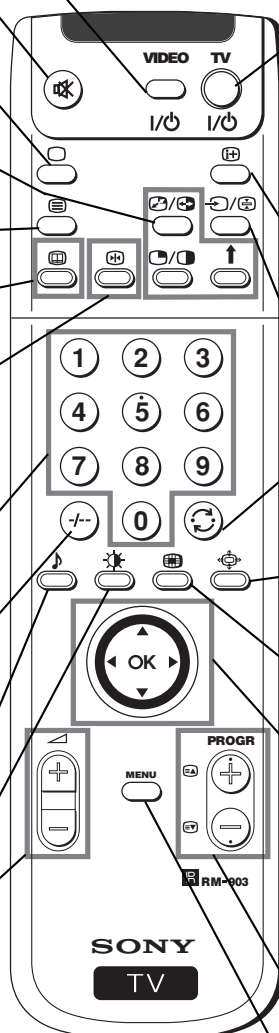

## De TV tijdelijk uitzetten

Indrukken om de TV tijdelijk uit te zetten (de standby-indicatie gaat rood branden). Nogmaals indrukken om de TV vanuit de standby-stand aan te zetten.

**⚠** Nadat er 15 - 30 minuten geen TV signaal is geweest en geen toetsen zijn ingedrukt, schakelt de TV automatisch in de standby-stand.

## On screen informatie weergeven

Indrukken om alle aanwijzingen in beeld weer te geven. Nogmaals indrukken om deze weer te laten verdwijnen.

## De ingangsbron selecteren

Herhaaldelijk indrukken totdat het symbool van de gewenste ingangsbron in beeld verschijnt.

## Naar de laatst gekozen zender terugkeren

Indrukken om opnieuw naar de laatst gekozen zender te kijken (deze zender moet ten minste 5 seconden in beeld zijn geweest).

## Beeldformaat selecteren

Herhaaldelijk indrukken om van beeldformaat te wisselen. Raadpleeg het hoofdstuk "Het beeldformaat veranderen".

## Multi-beeld (Multi PIP)

Indrukken om de stand Multi PIP te activeren. Nogmaals indrukken om het te deactiveren.

## Joystick om het menu te selecteren

- Wanneer het MENU geactiveerd is:
  - ▲ Eén niveau omhoog
  - ▼ Eén niveau omlaag
  - ◀ Terug naar vorig menu of keuze
  - ▶ Vooruit naar volgend menu of keuze
  - OK De keuze bevestigen
- Indien het MENU niet geactiveerd is:
  - ◀ Ga rechtstreeks naar het laatst gekozen menu.
  - OK Geeft een zenderoverzicht weer.

## Zenders selecteren

Indrukken om het volgende of voorgaande kanaal te selecteren.

## Het menusysteem activeren

Indrukken om het menu weer te geven. Nogmaals indrukken om het te deactiveren en terug te keren naar het gewone TV-scherm.



## Installatie

# De batterijen in de afstandsbediening plaatsen

-  Let bij het plaatsen van de batterijen op de juiste positie van de + en de - polen. Denk aan het milieu; deponeer oude batterijen in de daarvoor bestemde containers.



Voor de klanten in Nederland

Bij dit product zijn batterijen geleverd. Wanneer deze leeg zijn, moet u ze niet weggooien maar inleveren als KCA.

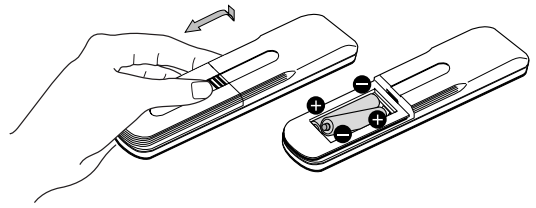

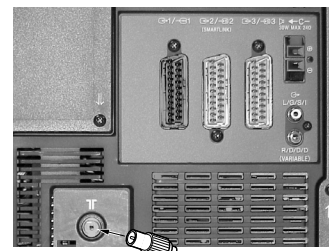
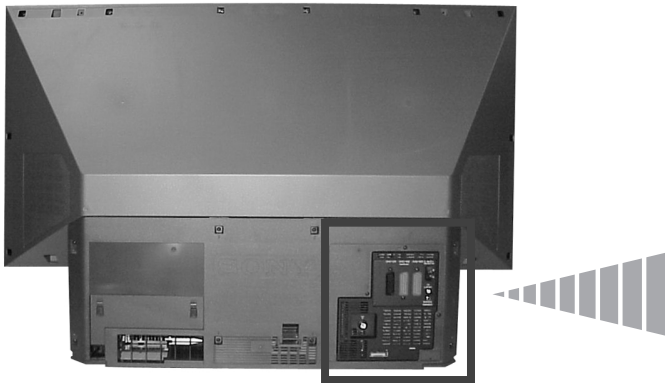

# De antenne en de videorecorder aansluiten

-  De aansluitingskabels worden niet meegeleverd.

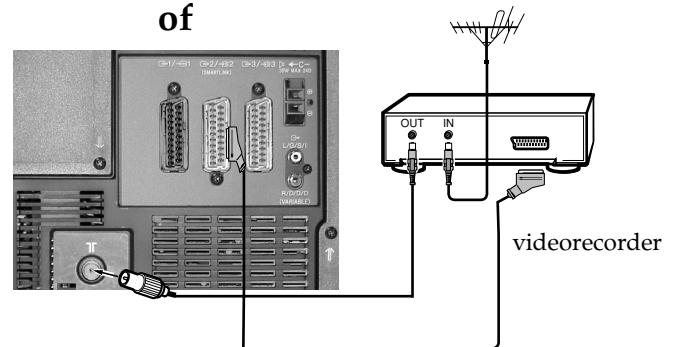

of





-  De Scart-aansluiting is optioneel. Indien u deze gebruikt kan deze optionele aansluiting de beeld- en geluidskwaliteit van de videorecorder verbeteren.
-  Indien u de Scart-aansluiting niet gebruikt moet u na de automatische programmering van het toestel het kanaal voor het videosignaal handmatig afstemmen. Raadpleeg daarvoor het hoofdstuk "De TV handmatig afstemmen". Raadpleeg eveneens de gebruiksaanwijzing van uw videorecorder om erachter te komen hoe u het kanaal voor het videosignaal kunt vinden.

# Het toestel bevestigen

-  Met het oog op veiligheid moet u het toestel, na instellen, aan de muur bevestigen d.m.v. bijgeleverde muursteunen.

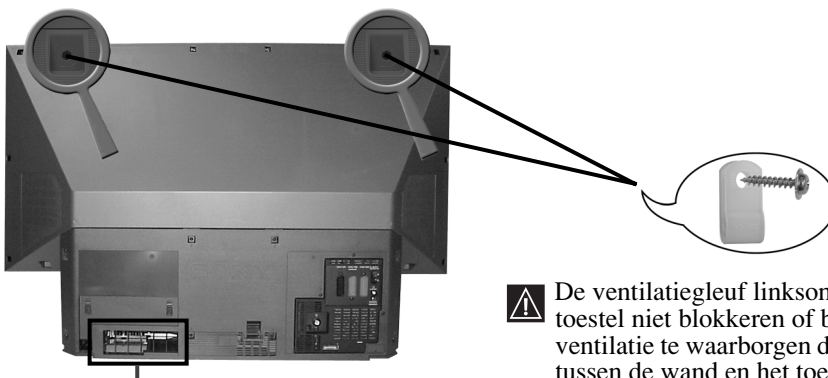
**1** Breng de twee meegeleverde steunen met schroeven tegen de muur achter aan de bovenkant van de het toestel aan.





-  De ventilatiegolf linksonder aan de achterzijde van het toestel niet blokkeren of bedekken. Om een goede ventilatie te waarborgen dient er tenminste 10 cm ruimte tussen de wand en het toestel gelaten te worden.

**2** Breng een stevige draad of ketting door de steunen onder 1 aan een bevestig deze vervolgens aan een muur of pilaar of iets dergelijks.

# Het toestel aanzetten en automatisch afstemmen

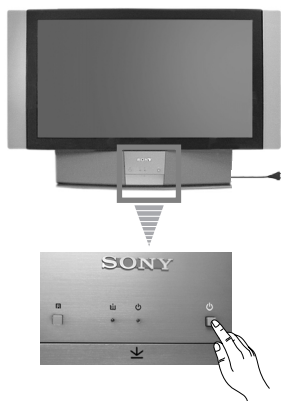
**i** De eerste maal dat u het toestel aanzet zal een reeks menu's in beeld verschijnen waarmee u 1) de taal van de menu's kunt selecteren, 2) het land kan selecteren waar u dit apparaat wenst te gebruiken, 3) alle beschikbare kanalen (TV zenders) automatisch kunt opzoeken en opslaan, en 4) de volgorde waarin de kanalen (TV zenders) in beeld komen kunt veranderen. Niettemin als u na verloop van tijd de taal van de menu's, het land, de zendervolgorde weer wilt veranderen of automatische afstemming wilt herhalen (bijv. na een verhuizing), kies dan het juiste menu in  (Instellingen).



**1** Steek de stekker van het toestel in de contactdoos (220-240V AC, 50Hz). Druk op de aan/uit  knop in het voorpaneel om het toestel aan te zetten.  
De eerste maal dat u op deze knop drukt verschijnt het menu **Language /Country** (Taal/Land) automatisch in beeld.

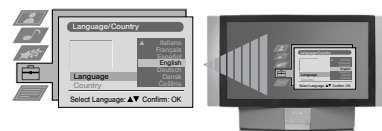

**2** Duw de joystick op de afstandsbediening naar **▼** of naar **▲** om de taal te selecteren en druk vervolgens op **OK** om deze keuze te bevestigen. Van nu af aan verschijnen alle menu's in de gekozen taal.

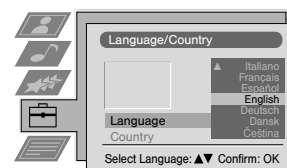

**3** Duw de joystick op de afstandsbediening naar **▼** of naar **▲** om het land te selecteren waar u het toestel wilt gebruiken en druk vervolgens op **OK** om deze keuze te bevestigen.

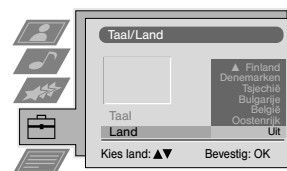

**i** Kies "Uit" in plaats van een land indien u niet wilt dat de kanalen (TV zenders) in een vooraf vastgelegde volgorde die met programmapositie nr. 1 begint worden opgeslagen.

**4** Het menu Automatisch Programmeren verschijnt in de gekozen taal in beeld. Druk op **OK** om **Ja** te selecteren.

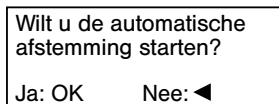

**5** Automatisch verschijnt een nieuw menu in beeld dat u vraagt te controleren of de antenne aangesloten is. Ga na of de antenne aangesloten is en druk vervolgens op **OK** om met de automatische afstemming te beginnen.

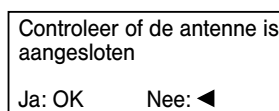

- i** Het toestel begint met het automatisch afstemmen en opslaan van de beschikbare kanalen (TV zenders).
- Als u "Uit" in het menu "Land" gekozen heeft en na de eerste ingebruikname opnieuw automatisch gaat afstemmen blijven de TV zenders opgeslagen vanaf het zendernummer waar u zich op dat moment bevindt.

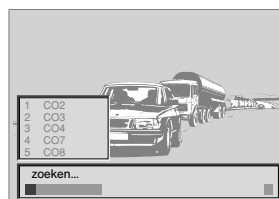

**A** Deze procedure kan enkele minuten duren. Wacht a.u.b. geduldig af en druk tijdens de afstemmingsprocedure geen toetsen in, anders zou de procedure niet worden voltooid.

gaat door...





**6**  Na het afstemmen en opslaan van alle kanalen (TV zenders) verschijnt automatisch het menu Programma's sorteren in beeld zodat u de volgorde waarin de TV zenders in beeld verschijnen kunt aanpassen.

a) Ga indien u de zendervolgorde niet wilt veranderen naar stap 7.

b) Indien u de volgorde van de zenders wilt veranderen:

**1** Duw de joystick op de afstandsbediening naar ▼ of naar ▲ om het programmanummer met het kanaal (TV zender) dat u van positie wilt veranderen te selecteren en duw de joystick vervolgens naar ►.

**2** Duw de joystick naar ▼ of naar ▲ om het nieuwe programmanummer waarop u het kanaal (TV zender) wilt opslaan en druk vervolgens op OK.

 Het gekozen kanaal verandert van plaats en de overige kanalen schuiven op.

**3** Herhaal de stappen b1) en b2) indien u de overige TV zenders opnieuw wilt ordenen.

**7** Druk op de knop MENU om terug te keren naar het gewone TV-scherm.

 *Het toestel is klaar voor gebruik.*

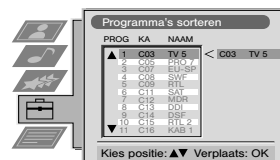
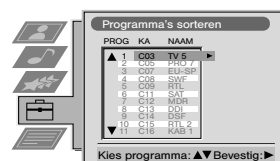

# Het beeldformaat veranderen

**i** Met deze functie kunt u het formaattype van het televisiebeeld veranderen.

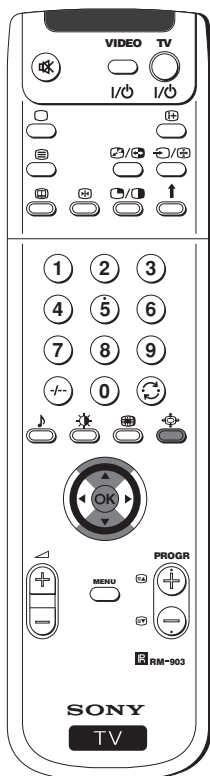

**1** Druk herhaaldelijk op de toets op de afstandsbediening om één van de volgende formaten te selecteren:

- Smart Zoom :** imitatie van breedbeeldeffect voor 4:3 uitzendingen.
- 4:3:** gewon 4:3 beeldformaat, volledige beeldinformatie.
- 14:9:** compromis tussen 4:3 en 16:9 beeldformaat.
- Zoom:** breedbeeldformaat voor films in bioscoopformaat.
- Vol beeld:** voor 16:9 uitzendingen.

Bij de beeldinstellingen **Smart Zoom**, **Zoom** en **14:9** vallen de boven- en onderkant van het scherm gedeeltelijk weg. Druk op **▼** of **▲** om de positie van het beeld op het scherm aan te passen (bijvoorbeeld om ondertitels te lezen).

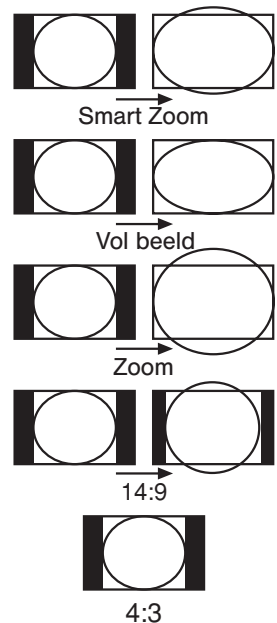

**2** Druk op **OK** om uw keuze te bevestigen.

# Inleiding van het menusysteem in beeld

**i** Dit toestel gebruikt On Screen menusystemen om u door de verschillende operaties te loodsen. Maak van de volgende toetsen op de afstandsbediening gebruik om u door de menu's te verplaatsen:



**1** Druk op **MENU** om het eerste menuniveau weer te geven.



- 2**
- Duw de joystick naar **▲** of naar **▼** om het gewenste menu of de gewenste functie weer te geven.
  - Duw deze naar **▶** om in het gekozen menu of in de gekozen optie te komen.
  - Duw deze naar **◀** om naar het voorgaande menu of de voorgaande optie terug te keren.
  - Duw deze naar **▼/▲/◀** of naar **▶** om de instellingen van de gekozen functie te wijzigen.
  - Druk op **OK** om uw keuze te bevestigen en op te slaan.

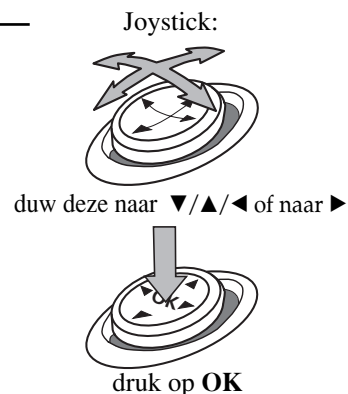

**3** Druk op de **MENU** toets om naar het gewone TV-beeld terug te keren.

# Gids om zich snel door de menu's te verplaatsen

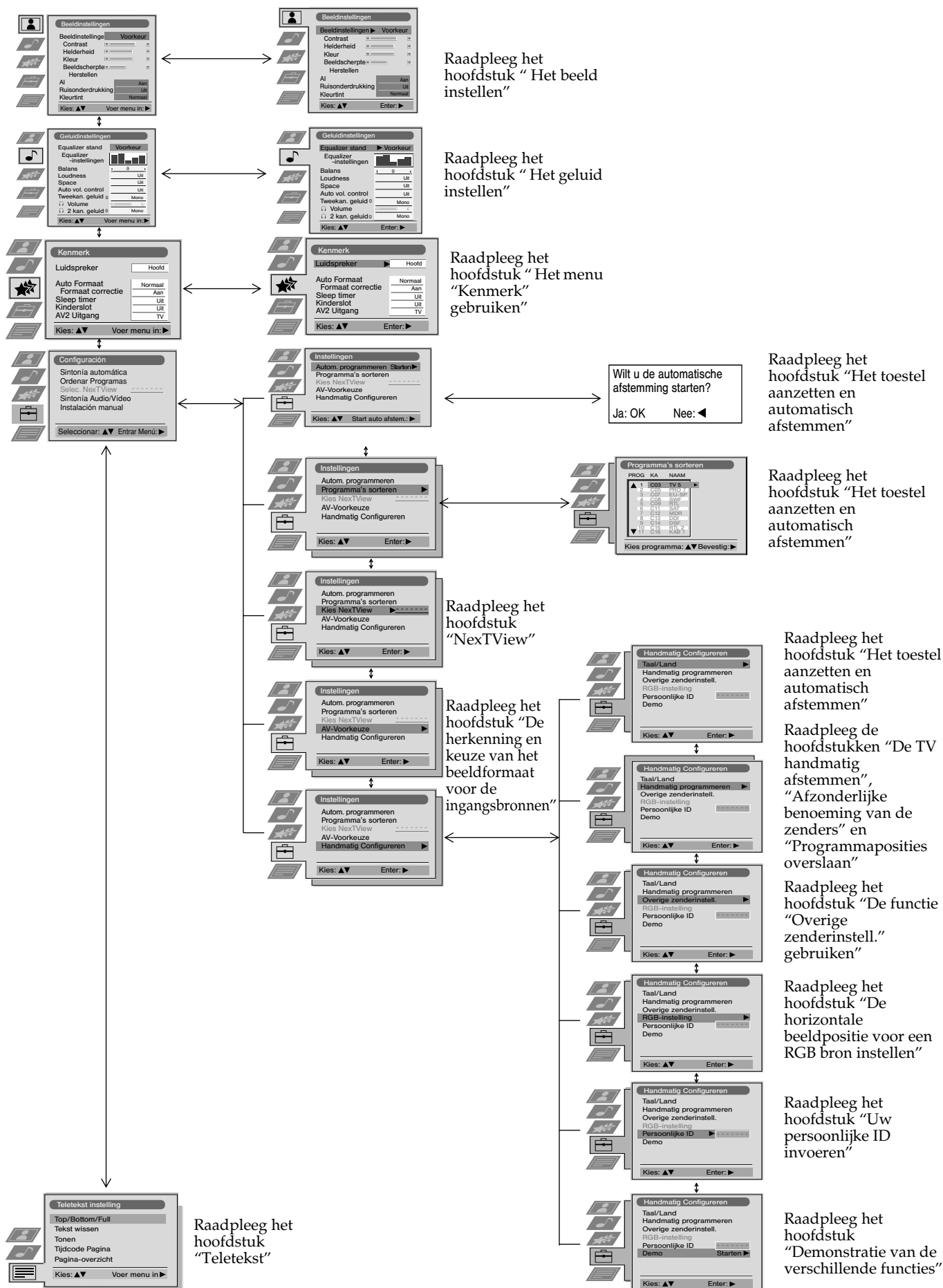

Raadpleeg het hoofdstuk "Het beeld instellen"

Raadpleeg het hoofdstuk "Het geluid instellen"

Raadpleeg het hoofdstuk "Het menu "Kenmerk" gebruiken"

Raadpleeg het hoofdstuk "Het toestel aanzetten en automatisch afstemmen"

Wilt u de automatische afstemming starten?  
Ja: OK Nee: ◀

Raadpleeg het hoofdstuk "Het toestel aanzetten en automatisch afstemmen"

Raadpleeg het hoofdstuk "NexTVView"

Raadpleeg het hoofdstuk "De herkenning en keuze van het beeldformaat voor de ingangsbronnen"

Raadpleeg het hoofdstuk "Het toestel aanzetten en automatisch afstemmen"

Raadpleeg de hoofdstukken "De TV handmatig afstemmen", "Afzonderlijke benoeming van de zenders" en "Programmaposities overslaan"

Raadpleeg het hoofdstuk "De functie "Overige zenderinstell." gebruiken"

Raadpleeg het hoofdstuk "De horizontale beeldpositie voor een RGB bron instellen"

Raadpleeg het hoofdstuk "Uw persoonlijke ID invoeren"

Raadpleeg het hoofdstuk "Demonstratie van de verschillende functies"

Raadpleeg het hoofdstuk "Teletekst"

# Het beeld instellen

**i** Hoewel het beeld in de fabriek is ingesteld kunt u het aan uw eigen wensen aanpassen.



**1** Druk op de **MENU** toets van de afstandsbediening zodat het menu in beeld verschijnt.

**2** Duw de joystick naar **▶** voor het menu **Beeldinstellingen**.

**3** Duw de joystick naar **▼** of naar **▲** om het element te selecteren dat u wilt wijzigen en duw de joystick vervolgens naar **▶**. Raadpleeg het volgende schema om te kunnen selecteren en om de uitwerking van elk element te kennen:

- Beeldinstellingen ▼ Live** (verhoogt de beeld intensiteit)  
**Voorkeur** (voor persoonlijke instellingen)  
**Film** (voor films)  
**▲ Spel** (voor elektronische spelletjes)
- Contrast** ◀ Minder ▶ Meer  
**Helderheid\*** ◀ Donkerder ▶ Helderder  
**Kleur\*** ◀ Minder ▶ Meer  
**Beeldscherpte\*** ◀ Zachter ▶ Scherper  
**Kleurtint\*\*** ◀ Roodachtig ▶ Groenig  
**Herstellen** **OK** Herstelt de in de fabriek ingestelde waarden  
**AI** (Kunstmatige intelligentie) **▲Uit:** Normaal  
**▼Aan:** Automatische optimalisering van het contrastniveau al naar gelang het TV signaal.
- Ruisonderdrukking ▼ Sterk:** Hoge beeldruisonderdrukking.  
**Middel:** Gemiddelde beeldruisonderdrukking.  
**Laag:** Lage beeldruisonderdrukking.  
**Auto:** Onderdrukt de beeldruis automatisch naar het juiste niveau.  
**▲ Uit:** Normaal beeld.
- Kleurtint** **▼ Warm:** Greeft het beeld een warme tint.  
**Normaal:** Normaal.  
**▲ Koel:** Geeft het beeld een koele tint.

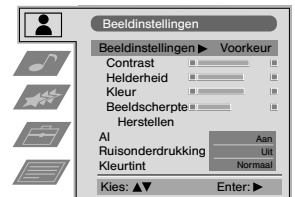
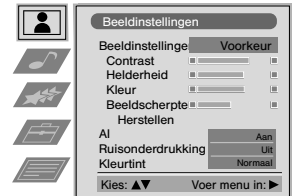

\* Kan alleen gewijzigd worden indien u Voorkeur kiest in Beeldinstellingen

\*\* Alleen beschikbaar voor het NTSC kleursysteem (bijv. voor Amerikaanse videobanden)

**4** Duw de joystick naar **▲**, **▼**, **◀/▶** om de instelling van het gekozen element te wijzigen en druk vervolgens op **OK** om de nieuwe instelling op te slaan.

**5** Herhaal de stappen 3 en 4 om de overige instellingen te wijzigen.

**6** Druk op de **MENU** toets om naar het gewone TV-beeld terug te keren.

## Snel wisselen van de beeldinstellingen

**i** Men kan de beeldinstelling snel wisselen zonder het menu Beeldinstellingen.

**1** Druk herhaaldelijk op de toets **↻** op de afstandsbediening om rechtstreeks toegang te krijgen en de beeldinstelling te selecteren die u wenst (**Live**, **Voorkeur**, **Film** of **Spel**).

**2** Druk op **OK** om weer naar het gewone TV-scherm terug te keren



# Het geluid instellen

**i** Hoewel het geluid in de fabriek is ingesteld kunt u het naar uw eigen wensen bijstellen.



**1** Druk op de **MENU** toets van de afstandsbediening zodat het menu in beeld verschijnt.

**2** Duw de joystick naar **▼** om het symbool **♪** te selecteren en vervolgens naar **▶** om in het menu **Geluidinstellingen** te komen.

**3** Duw de joystick naar **▼** of naar **▲** om het element te selecteren dat u wilt bijstellen en vervolgens naar **▶**. Raadpleeg het onderstaande schema om het element te selecteren en de uitwerking er van te zien:

**Equalizer stand** ▼ **Voorkeur** (voor persoonlijke instellingen)  
**Vocal**  
**Jazz**  
**Rock**  
**Pop**  
**▲ Vlak** (vaste waarde, kan niet worden bijgesteld)

**\*Equalizer-instellingen** Duw de joystick naar **▶** of naar **◀** om de frequentieband die u wilt bijstellen te selecteren en vervolgens naar **▼** of naar **▲** om hem bij te stellen. Druk tenslotte op **OK** om deze nieuwe instelling op te slaan.

**Balans** ◀ Links ▶ Rechts

**Loudness** ▼ **Uit:** normaal  
**▲ Aan:** voor muziekprogramma's

**Space** ▼ **Uit:** normaal  
**▲ Aan:** voor bijzondere akoestische effecten

**Aut vol. control** ▼ **Uit:** het geluidsvolume wisselt afhankelijk van het zendsignaal  
**▲ Aan:** het geluidsvolume van de kanalen blijft gelijk ongeacht het zendsignaal (bijv. bij reclame)

**Tweekan. geluid** • Voor stereo-uitzendingen:  
 ▼ **Mono**  
**▲ Stereo**  
 • Voor tweetalige uitzendingen:  
 ▼ **Mono** (voor het monokanaal, indien beschikbaar)  
**A** (voor kanaal 1)  
**▲ B** (voor kanaal 2)

**Hoofdtelefoon:**  
 ◻ **Volume** ◀ Minder ▶ Meer

◻ **2 kan. geluid** • Voor stereo-uitzendingen:  
 ▼ **Mono**  
**▲ Stereo**  
 • Voor tweetalige uitzendingen:  
 ▼ **Mono** (voor het monokanaal, indien beschikbaar)  
**A** (voor kanaal 1)  
**B** (voor kanaal 2)  
**▲ PAP** (alleen als de functie PAP geactiveerd is)

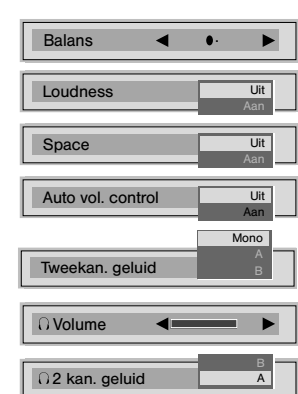
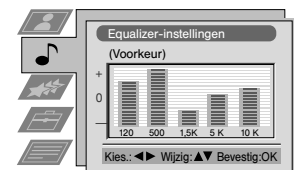
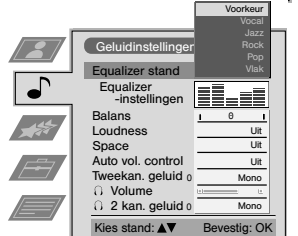
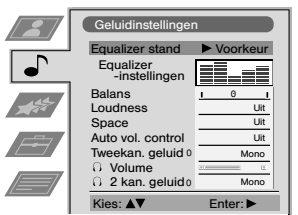
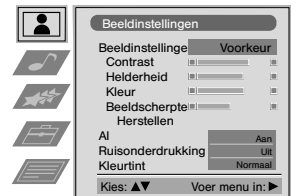

\*Kan alleen blijvend worden opgeslagen indien men is ingesteld op Voorkeur in de Equalizer-stand. De andere varianten (Vocal, Jazz, Rock of Pop) worden alleen opgeslagen tot de volgende wijziging van de equalizer-stand.

gaat door...

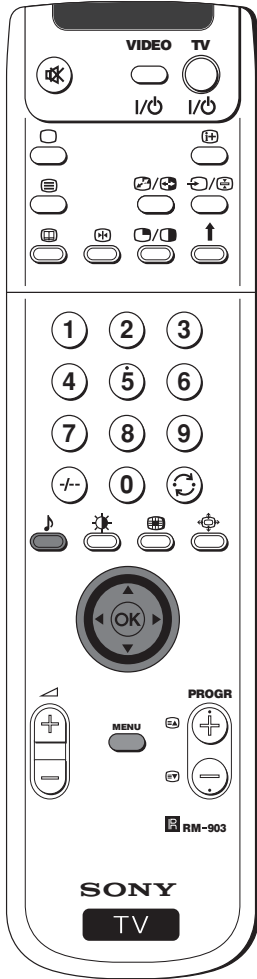

**4** Duw de joystick naar ▼, ▲, ◀ of naar ▶ om de instelling van het gekozen element te wijzigen en druk vervolgens op **OK** om de nieuwe instelling op te slaan.

**5** Herhaal de stappen 3 en 4 om de overige instellingen te wijzigen.

**6** Druk op de **MENU** toets om naar het gewone TV-beeld terug te keren.

## Snel wisselen van geluidinstellingen

**i** De geluidinstellingen kunnen snel gewisseld worden zonder het menu Geluidinstellingen.

**1** Druk herhaaldelijk op de toets **♪** op de afstandsbediening om rechtstreeks toegang te hebben en kies de gewenste geluidinstelling **Voorkeur, Vocal, Jazz, Rock, Pop** of **Vlak**.

**2** Druk op **OK** om weer naar het gewone TV-scherm terug te keren.

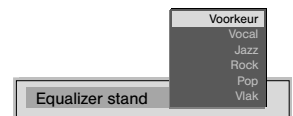



# Het menu "Kenmerk" gebruiken

- i** Met dit menu kunt u:
- Selecteren of u het geluid rechtstreeks van het toestel wilt horen of via een externe versterker.
  - Automatisch het beeldformaat afstellen.
  - Een tijdsduur programmeren waarna het toestel automatisch in standby springt.
  - De toetsen van het toestel vergrendelen zodat deze alleen aangezet kunnen worden met de afstandsbediening.
  - Uitgangsbron voor de scart-aansluiting  $\rightarrow 2/ \rightarrow 2$  (SMARTLINK) selecteren. Op deze wijze kunt u via deze Euroconnector opnemen terwijl u naar een uitzending uit een andere bron kijkt (wanneer uw videorecorder over Smartlink beschikt is deze procedure overbodig).



- Druk op de **MENU** toets van de afstandsbediening zodat het menu in beeld verschijnt.
- Duw de joystick op de afstandsbediening naar **▼** om het symbool te selecteren en vervolgens naar **▶** om in het menu **Kenmerk** te komen.
- Duw de joystick naar **▼** of naar **▲** om de gewenste menuoptie te selecteren en vervolgens naar **▶**.  
(raadpleeg het onderstaande schema voor het effect van elke optie)
- Duw de joystick naar **▼** of naar **▲** om de instelling van de gekozen optie te wijzigen en druk vervolgens op **OK** om deze op te slaan.
- Druk op de **MENU** toets om naar het gewone TV-beeld terug te keren.

Kenmerk	Effect/Handeling
<b>Luidspreker</b>	<ul style="list-style-type: none"> <li>▼ <b>Hoofd</b> (geluid van het toestel)</li> <li>▲ <b>Midden</b> (geluid via een externe versterker)</li> </ul>
<b>Auto Formaat</b> (alleen voor antennesignaal)	<ul style="list-style-type: none"> <li>▼ <b>Uit</b>: het beeldformaat past zich automatisch aan overeenkomstig de informatie die wordt meegezonden door de zender.</li> <li>▲ <b>Vol autom</b>: de TV kan het beeldformaat automatisch aanpassen om eventuele donkere gedeeltes op het Tv-beeld (zoals in het hoofdstuk "Het Beeldformaat veranderen" nader wordt uitgelegd) te elimineren.</li> </ul>
<b>Formaat correctie</b> (alleen als Auto Formaat ingesteld staat op "Normaal" of "Vol autom.")	<ul style="list-style-type: none"> <li>▼ <b>Uit</b>: 4:3/14:9 is geselecteerd.</li> <li>▲ <b>Aan</b>: Smart-formaat wordt automatisch geselecteerd voor 4:3/14:9 uitzendingen</li> </ul>
<b>Sleep timer.</b>	<ul style="list-style-type: none"> <li>▲ <b>Uit</b> <b>10 min.</b> <b>20 min.</b> ...</li> <li>▼ <b>90 min.</b></li> </ul> <p><b>i</b> • Eén minuut voordat het toestel in de standby-stand springt komt de resterende tijd automatisch in beeld.</p> <ul style="list-style-type: none"> <li>• Druk terwijl u TV kijkt op de  toets om de resterende tijd tot de automatische uitschakeling weer te geven.</li> <li>• Druk om vanuit de standby-stand het toestel weer aan te zetten op de toets <b>TV I/O</b> op de afstandsbediening.</li> </ul>
<b>Kinderslot</b>	<ul style="list-style-type: none"> <li>▼ <b>Uit</b> (normale stand)</li> <li>▲ <b>Aan</b> (de toetsen van het toestel werken niet, deze kan alleen door middel van de afstandsbediening worden bediend)</li> </ul>
<b>AV2 Uitgang</b>	<ul style="list-style-type: none"> <li>▼ <b>TV</b> (audio-/videosignaal van de antenne)</li> <li><b>AV1</b> (audio-/videosignaal van de scart-aansluiting <math>\rightarrow 1/ \rightarrow 1</math>).</li> <li><b>AV2</b> (audio-/videosignaal van de scart-aansluiting <math>\rightarrow 2/ \rightarrow 2</math> (SMARTLINK)).</li> <li><b>AV3</b> (audio-/videosignaal van de scart-aansluiting <math>\rightarrow 3/ \rightarrow 3</math>).</li> <li>▲ <b>AV4</b> (audio-/videosignaal van de  4 connector aan de voorzijde van het toestel).</li> </ul> <p><b>A</b> Heeft u een decoder aangesloten vergeet dan niet in "TV" de AV2 Uitgang te selecteren voor een goede decodering.</p>

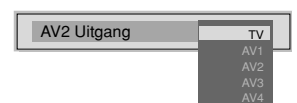
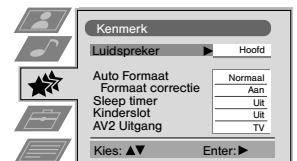
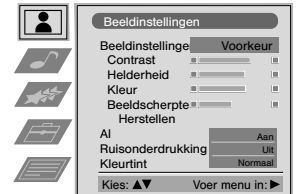

# De TV handmatig afstemmen

**i** Gebruik deze functie voor het één voor één en in de gewenste volgorde afstemmen van de TV zenders of de video-ingang.



**1** Druk op de **MENU** toets van de afstandsbediening zodat het menu in beeld verschijnt.

**2** Duw de joystick op de afstandsbediening naar **▼** om het symbool te selecteren en vervolgens naar **▶** om in het menu **Instellingen** te komen.

**3** Duw de joystick naar **▼** of naar **▲** om **Handmatig Configureren** te selecteren en vervolgens naar **▶**.

**4** Duw de joystick naar **▼** of naar **▲** om **Handmatig programmeren** te selecteren en vervolgens naar **▶**.

**5** Duw de joystick naar **▼** of naar **▲** om het programmanummer (positie) te selecteren waaronder u een TV zender of videokanaal wilt onderbrengen (voor het videokanaal wordt het programmanummer "0" aanbevolen). Duw de joystick twee maal naar **▶** om de kolom **SYS** (ontvangst systeem) weer te geven.

**6** Duw de joystick naar **▼** of naar **▲** om het systeem voor de TV ontvangst en voor het videokanaal (**B/G** voor West-Europa, **L** voor Frankrijk, **I** voor Groot-Britannië of **D/K** voor Oost-Europa) of een externe ingangsbron (**EXT**) te selecteren. Duw de joystick vervolgens naar **▶** om de kolom **KA** (kanaalnummer) weer te geven.

**7** Duw de joystick naar **▼** of naar **▲** om het zendertype te selecteren, "C" voor een normale zender (TV zenders of het videokanaal), "S" voor een kabelzender of "F" voor rechtstreekse frequentie-ingangen. Duw de joystick vervolgens naar **▶**.

**8 a)** Druk als u het kanaalnummer van de TV zender, het signaal van het videokanaal of de frequentie weet op de cijfertoetsen om het nummer rechtstreeks in te voeren. Druk vervolgens op **OK** om het op te slaan.

**b)** Duw als u het nummer van het kanaal niet weet de joystick naar **▼** om **ZOEKEN** te selecteren en het toestel begint automatisch het volgende kanaal voor een TV zender of een videosignaal te zoeken. Duw indien u deze niet op wilt slaan de joystick naar **▼** om een ander kanaal te zoeken. Druk wanneer u het kanaal vindt dat u op wilt slaan op **OK**.

**c)** Duw voor externe ingangsbronnen (**EXT**) de joystick naar **▼** om de ingangsbron waarop u de installatie heeft aangesloten (**AV1**, **AV2**, **AV3** of **AV4**) te selecteren. Druk vervolgens op **OK** om het op te slaan.

**9** Herhaal de stappen 4 tot en met 8 a), b) of c) om nog meer kanalen af te stemmen en op te slaan.

**10** Druk op de **MENU** toets om naar het gewone TV-beeld terug te keren.

*Het toestel is klaar voor gebruik.*

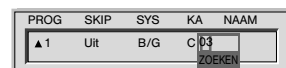
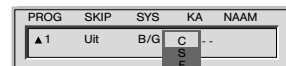
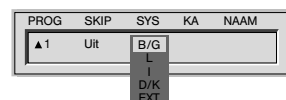
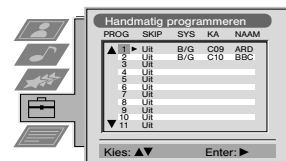
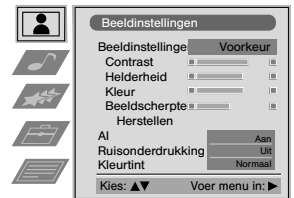



NL

# Afzonderlijke benoeming van de zenders

**1** Gewoonlijk verschijnen de namen van de TV zenders automatisch op het beeldscherm via teletekst als dat voorhanden is. U kunt echter ook zelf een naam van ten hoogste vijf karakters (cijfers of letters) aan een kanaal of video-ingangssignaal toewijzen. Op die manier kunt u de TV zender of de videobron die in beeld komt gemakkelijk herkennen.



- 1** Druk op de **MENU** toets op de afstandsbediening zodat het menudisplay op het scherm komt.
- 2** Duw de joystick naar **▼** om het symbool  te selecteren en vervolgens naar **▶** om in het menu **Instellingen** te komen.
- 3** Duw de joystick naar **▼** of naar **▲** om **Handmatig Configureren** te selecteren en vervolgens naar **▶**.
- 4** Duw de joystick naar **▼** of naar **▲** om **Handmatig programmeren** te selecteren en vervolgens naar **▶**.
- 5** Duw de joystick naar **▼** of naar **▲** om het programmanummer te selecteren van de zender die u wilt benoemen.
- 6** Duw de joystick herhaaldelijk naar **▶** totdat het eerste element in de kolom **NAAM** oplicht.
- 7** Duw de joystick naar **▼** of naar **▲** om een letter, een cijfer, een "+" of een spatie te selecteren en duw de joystick vervolgens naar **▶** om dit karakterteken te bevestigen. Kies nog vier karaktertekens op dezelfde wijze.
- 8** Druk wanneer u alle karaktertekens gekozen hebt op **OK**.
- 9** Herhaal de stappen 5 tot en met 8 als u nog andere zenders wilt benoemen.
- 10** Druk op de **MENU** toets om naar het gewone TV-beeld terug te keren.

 Na het selecteren van een benoemde TV zender verschijnt de naam ervan enkele seconden op het beeldscherm.

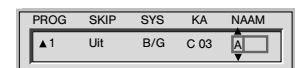
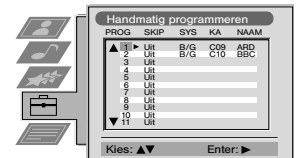
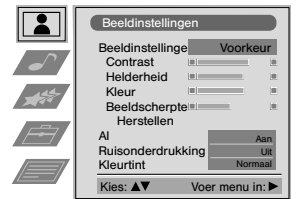

# Programmaposities overslaan

**i** U kunt dit toestel programmeren om ongewenste programmanummers over te slaan als u de programma's kiest met de **PROGR +/-** toetsen. Wanneer u na verloop van tijd de overgeslagen programmanummers weer in de reeks wilt opnemen, ga dan op de onderstaande wijze te werk, maar kies **Uit** in plaats van **Aan** in stap 6.



**1** Druk op de **MENU** toets van de afstandsbediening zodat het menu in beeld verschijnt.

**2** Duw de joystick naar **▼** om het symbool  te selecteren en vervolgens naar **▶** om in het menu **Instellingen** te komen.

**3** Duw de joystick naar **▼** of naar **▲** om **Handmatig Configureren** te selecteren en vervolgens naar **▶**.

**4** Duw de joystick naar **▼** of naar **▲** om **Handmatig programmeren** te selecteren en vervolgens naar **▶**.

**5** Duw de joystick naar **▼** of naar **▲** om de programmaposities die u wilt overslaan te selecteren en vervolgens naar **▶** om in de kolom **SKIP** te komen.

**6** Duw de joystick naar **▶** om **Aan** te kiezen en druk vervolgens op **OK** om het op te slaan.

**7** Herhaal de stappen 5 en 6 als u nog andere programmaposities wilt overslaan.

**8** Druk op de **MENU** toets om naar het gewone TV-beeld terug te keren.

 *Als u het kanaal (TV zender) met de **PROGR +/-** toetsen kiest zal deze zender niet in beeld verschijnen. U kunt deze echter nog steeds selecteren door op de desbetreffende cijfertoetsen te drukken*

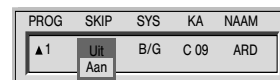
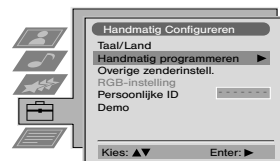

# De functie "Overige zenderinstell." gebruiken

- 1** Met deze functie kunt u:
- a) De sterkte van het afzonderlijke zendsignaal verzwakken wanneer het signaal van de plaatselijke antenne te sterk is (strepen in beeld).
  - b) Het geluidsvolume van de verschillende zenders op elkaar afstemmen.
  - c) Hoewel de automatische fijnafstemming (AFT) altijd geactiveerd is kan de fijnafstemming ook nog met de hand verricht worden voor een betere ontvangst wanneer er sprake is van beeldvervorming.
  - d) De AV uitgang voor programmaposities met gecodeerd signaal afstemmen, bijv. van een decoder voor betaaltelevisie. Op deze wijze neemt een op het toestel aangesloten videorecorder het gedecodeerde signaal op.



- 1** Druk op de **MENU** toets op de afstandsbediening zodat het menudisplay in beeld verschijnt.
- 2** Duw de joystick naar **▼** om het symbool te selecteren en duw deze vervolgens naar **▶** om in het menu **Instellingen** te komen.
- 3** Duw de joystick naar **▼** of naar **▲** om **Handmatig Configureren** te selecteren en duw deze vervolgens naar **▶**.
- 4** Duw de joystick naar **▼** of naar **▲** om **Overige zenderinstell.** te selecteren en duw deze vervolgens naar **▶**.
- 5** Duw de joystick naar **▼** of naar **▲** om het desbetreffende programmanummer te selecteren en duw deze vervolgens herhaaldelijk naar **▶** om het onderstaande te selecteren:
  - a) **ATT** (antenne signaal verzwakken)
  - b) **VOL** (geluidsvolume niveau afzonderlijke afstemmen)
  - c) **AFT** (Automatische Fijnafstemming)
  - d) **DECODER**
 Het gekozen element verandert van kleur.

- 6 a) ATT**  
Duw de joystick naar **▼** om **Aan** te selecteren en druk vervolgens op **OK** (herhaal de stappen 5 en 6 a) om de signalen van de andere kanalen te verzwakken.
- b) VOL**  
Duw de joystick naar **▼** of naar **▲** om het volumeniveau van het kanaal tussen -7 en +7 af te stellen en druk vervolgens op **OK**. (herhaal de stappen 5 en 6 b) om het volumeniveau van de overige kanalen af te stemmen.
- c) AFT**  
Duw de joystick naar **▼** of naar **▲** om de zenderfrequentie tussen -15 en +15 in te stellen en druk vervolgens op **OK**. Herhaal de stappen 5 en 6 c) om de fijnafstemming voor de overige kanalen uit te voeren.

- d) DECODER**  
Duw de joystick naar **▼** of naar **▲** om **AV1** te selecteren (voor een op de scart-aansluiting of of **AV2** (voor een op de scart-aansluiting aangesloten decoder (SMARTLINK)) en druk vervolgens op **OK**. Herhaal de stappen 5 en 6 d) om de AV1- of AV2-uitgang bij andere programmaposities te selecteren.

**1** Bij het aansluiten van een decoder op een videorecorder die aangesloten is op de scart-aansluiting of (SMARTLINK) aan de achterzijde van het toestel, verschijnt het beeld van deze decoder op dat zendernummer.

- 7** Druk op de **MENU** toets om naar het gewone TV-beeld terug te keren.

Het toestel is klaar voor gebruik

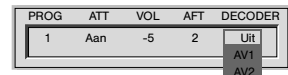
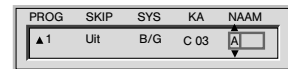
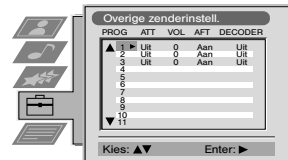
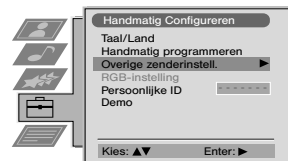
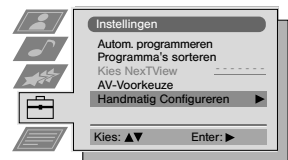
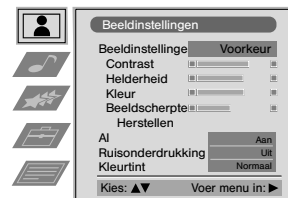

# Uw Persoonlijke ID invoeren

**i** U kunt een veiligheidscode aan het toestel toekennen van ten hoogste elf karaktertekens (cijfers en letters). Zo is het gemakkelijker de TV terug te krijgen na ontvreemding.

**A** Deze code kan maar één keer ingevoerd worden!  
Schrijf de code op, bijv in deze gebruiksaanwijzing om hem niet te vergeten!



**1** Druk op de **MENU** toets van de afstandsbediening zodat het menu in beeld verschijnt.

**2** Duw de joystick naar **▼** om het symbool  te selecteren en duw deze vervolgens naar **▶** om in het menu **Instellingen** te komen.

**3** Duw de joystick naar **▼** of naar **▲** om **Handmatig Configureren** te selecteren en duw deze vervolgens naar **▶**.

**4** Duw de joystick naar **▼** of naar **▲** om **Persoonlijke ID** te selecteren en duw deze vervolgens naar **▶**.

**5** Duw de joystick naar **▼** of naar **▲** om een letter, nummer, "+" of een spatie te selecteren en duw de joystick vervolgens naar **▶** om dit karakterteken te bevestigen. Kies de overige tien karaktertekens op dezelfde wijze.

**6** Druk wanneer u alle karaktertekens gekozen heeft op **OK**. Automatisch verschijnt er een nieuw menu in beeld dat u vraagt of u zeker weet dat u de ingevoerde code op wilt slaan.

**7 a)** Duw als u de code niet op wilt slaan de joystick naar **◀** en herhaal de stappen 4 tot en met 6 om een nieuwe code in te voeren.

**b)** Druk als dit de code is die u op wilt slaan op **OK**.

**A** Vergeet niet dat de code slechts een maal ingevoerd kan worden.

**8** Druk op de **MENU** toets om naar het gewone TV-beeld terug te keren.

 Wanneer u naar de optie **Persoonlijke ID** in het menu **Handmatig configureren** gaat, verschijnt altijd de ingevoerde code en u kunt nooit meer in deze optie komen.

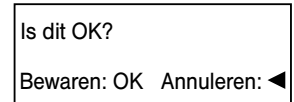
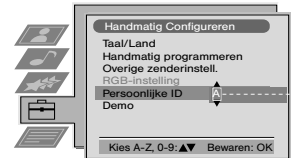
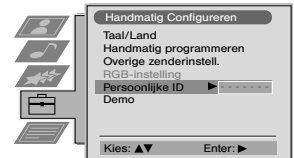
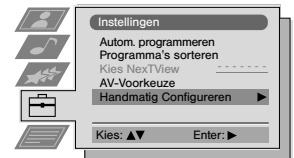

# Demonstratie van de verschillende functies

 Deze functie geeft een overzicht van enkele functie waarover dit toestel beschikt.

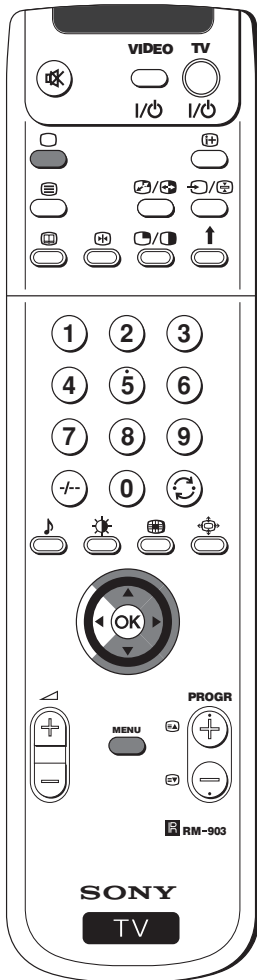

**1** Druk op de **MENU** toets van de afstandsbediening zodat het menu in beeld verschijnt.

**2** Duw de joystick naar **▼** om het symbool  te selecteren en vervolgens naar **▶** om in het menu **Instellingen** te komen.

**3** Duw de joystick naar **▼** of naar **▲** om **Handmatig Configureren** te selecteren en vervolgens naar **▶**.

**4** Duw de joystick naar **▼** of naar **▲** om **Demo** te selecteren en vervolgens naar **▶** om de demonstratie te starten.



 Op het scherm verschijnt in een opeenvolging het merendeel van de functies die het toestel bezit.

**Opmerking:**

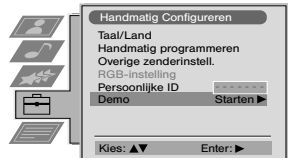
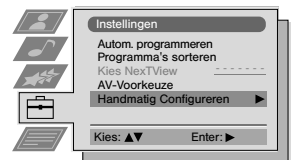

Druk op de toets  van de afstandsbediening om de demonstratie stop te zetten en terug te keren naar het gewone TV-scherm.



# De horizontale beeldpositie voor een RGB bron instellen

**i** Wanneer er een RGB bron, zoals bijvoorbeeld een DVD speler op de scart-aansluiting  1/  wordt aangesloten, kan het nodig zijn de horizontale beeldpositie bij te stellen.



**1** Druk herhaaldelijk op de toets  op de afstandsbediening totdat het symbool  1 in beeld verschijnt.



**2** Druk op de **MENU** toets van de afstandsbediening zodat het menu in beeld verschijnt.

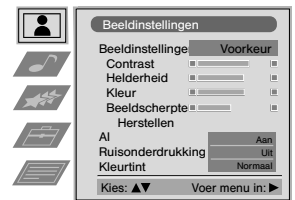

**3** Duw de joystick naar **▼** om het symbool  te selecteren en vervolgens naar **▶** om in het menu **Instellingen** te komen.

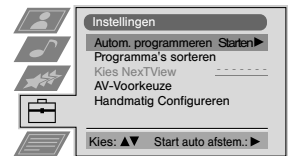

**4** Duw de joystick naar **▼** of naar **▲** om **Handmatig Configureren** te selecteren en vervolgens naar **▶**.

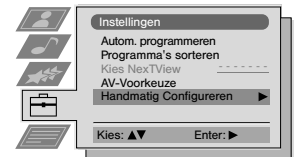

**5** Duw de joystick naar **▼** of naar **▲** om **RGB-instelling** te selecteren en vervolgens naar **▶**.

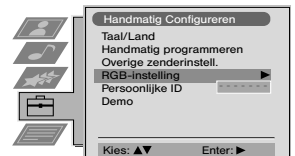

**6** Duw de joystick naar **▶** om **H Center** te selecteren en vervolgens naar **▼** of naar **▲** om het midden van het beeld tussen de -10 en +10 in te stellen. Druk op **OK** om het op te slaan.

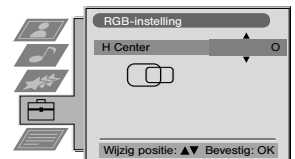

**7** Druk op de **MENU** toets om naar het gewone TV-beeld terug te keren.

NL



# De herkenning en keuze van het beeldformaat voor de ingangsbronnen

1 Met deze functie kunt u het beeldformaatype van aangesloten extra apparatuur selecteren, alsook een naam van ten hoogste vijf karaktertekens (cijfers en letters) aan deze ingang geven.



1 Druk op de **MENU** toets van de afstandsbediening zodat het menu in beeld verschijnt.

2 Duw de joystick naar ▼ om het symbool  te selecteren en vervolgens naar ► om in het menu **Instellingen** te komen.

3 Duw de joystick naar ▼ of naar ▲ om **AV-Voorkeuze** te selecteren en vervolgens naar ►.

4 Duw de joystick naar ▼ of naar ▲ om het ingangssignaal te selecteren. Duw de joystick vervolgens naar ►.

5 Duw de joystick naar ▼ of naar ▲ om te selecteren:

- ▼ **Uit:** het beeldformaat past zich automatisch aan.
- Normaal:** het beeldformaat past zich automatisch aan overeenkomstig de informatie die wordt meegezonden door de uitzendert.
- ▲ **Vol autom:** de TV kan het beeldformaat automatisch aanpassen om eventuele donkere gedeeltes op het Tv-beeld (zoals in het hoofdstuk "Het Beeldformaat veranderen" nader wordt uitgelegd) te elimineren.

Duw de joystick vervolgens naar ►.

6 Wanneer het eerste element in de kolom **NAAM** oplicht drukt u de joystick naar ▼ of naar ▲ om een letter, cijfer, "+" of een blanco spatie te selecteren, vervolgens duwt u de joystick naar ► om dit karakterteken te bevestigen. Selecteer de andere vier karaktertekens op dezelfde wijze.

7 Druk op **OK** wanneer u alle karaktertekens gekozen hebt.

8 Herhaal de stappen 4 tot 7 als u het beeldformaat van andere ingangsbronnen wilt selecteren of deze wilt benoemen.

9 Druk op de **MENU** toets om naar het gewone TV-beeld terug te keren.

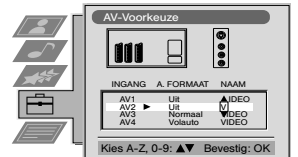
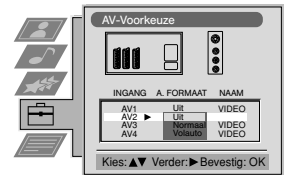
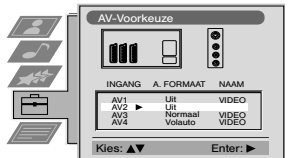
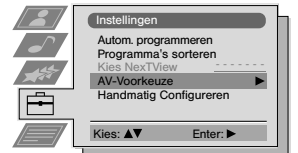
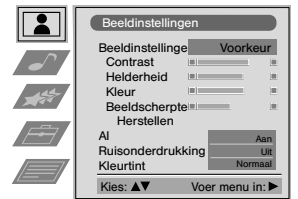







 *Telkens als u apparatuur met een ingangssignaal dat u een naam hebt gegeven kiest verschijnt deze naam gedurende enkele seconden in beeld.*

# Multi-beeld (Multi PIP)

**i** Deze functie (Multi PIP van het Engelse Multi Picture In Picture) toont een reeks van 12 statische beelden en een dertiende in beweging. U kunt het kanaal selecteren dat u wilt zien, hetzij in de stand compleet beeld hetzij in de stand multi-beeld.



- 1** Druk op  toets op de afstandsbediening om de stand multi-beeld te selecteren. Op het scherm verschijnen 13 zendernummers met het programma waar u naar keek in het midden.
- 2** Duw de joystick naar , ,  of naar  om u langs de 13 zenders te verplaatsen.
- 3** Druk op **OK** om het ingelijste kanaal te selecteren. Deze zender komt nu in het midden.
- 4** Druk op de toets  om naar het gewone TV-scherm terug te keren.

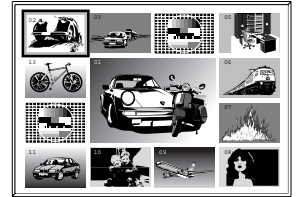

# 2 beelden op het scherm (PAP)

**i** Deze functie (PAP uit het Engels Picture And Picture) verdeelt het scherm in tweeën om twee zenders tegelijkertijd te zien (met als u wilt het videobeeld in één van beide). Het geluid van het linker scherm komt uit de luidsprekers van het toestel en dat van het rechter scherm hoort men via de hoofdtelefoon.



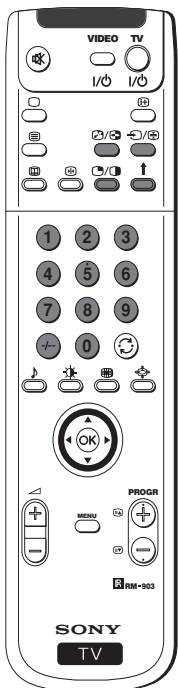

NL



## In- en uitschakelen van de PAP-functie

Druk op de toets  van de afstandsbediening om beide schermen in het 4:3 formaat te zien, druk nogmaals op deze toets om de PAP modus te verlaten en terug te keren naar het gewone beeld.

## De bron voor PAP selecteren

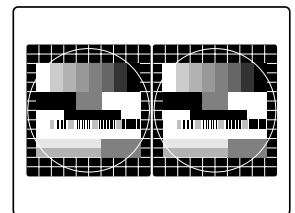

- 1** Om het beeld van het linker scherm te veranderen:  
Druk terwijl u in de PAP modus staat op de cijfertoetsen op de afstandsbediening (om een TV zender te selecteren) of druk op de toets  (om een video-ingang te selecteren).
- 2** Om het beeld van het rechterscherm te veranderen:  
Druk terwijl u in de PAP modus staat op de toets  op de afstandsbediening. Druk wanneer het symbool  onderaan in het rechter beeld verschijnt op de cijfertoetsen (om een TV zender te selecteren) of druk op de  toets (om een video-ingang te selecteren).



## Verwisseling van de beelden

Druk terwijl u in de PAP modus staat op de toets  op de afstandsbediening om de beide beelden te verwisselen.

## De beelden vergroten

Duw terwijl u in de PAP modus staat de joystick herhaaldelijk naar  of naar  om de afmetingen van beide schermen te veranderen.

## Het geluid van het rechter scherm selecteren

Raadpleeg terwijl u in de PAP modus staat het hoofdstuk "Het geluid instellen" van deze gebruiksaanwijzing en stel "2 kan. geluid" in "PAP" in.

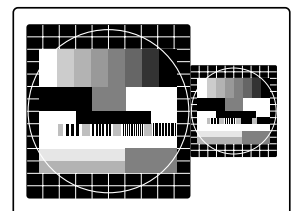

# Teletekst

**i** Teletekst is een informatiedienst die door de meeste TV zenders wordt uitgezonden. De indexpagina (meestal nr. 100) geeft u gebruiksaanwijzingen voor deze dienstverlening.

**A** Gebruik een TV kanaal met een sterk signaal, anders zouden er storingen in teletekst kunnen optreden.



## Teletekst aan- en uitzetten

**1** Kies het kanaal dat de teletekstdienst uitzendt die u wilt zien.  
**2** Druk een maal op de knop op de afstandsbediening om tegelijkertijd het televisiebeeld en teletekst weer te geven. Het scherm verdeelt zich in twee beelden met de TV zender rechts en de teletekstpagina aan de linkerkant.

**i** Druk terwijl in de modus 'TV-beeld en teletekst tegelijkertijd' staat op de toets en druk vervolgens op de PROGR +/- toetsen om het kanaal van het TV-scherm te veranderen. Duw de joystick naar of naar om de grootte van het TV-scherm te veranderen. Druk nogmaals op de toets om weer door te gaan met de gewone teletekstontvangst.

**3** Druk twee maal op om alleen teletekst te bekijken.  
**4** Druk drie maal op om teletekst over het TV-beeld heen te zien.  
**5** Druk voor de vierde maal op of druk op om teletekst te verlaten.

## Een teletekstpagina selecteren

Voer met behulp van de cijfertoetsen op de afstandsbediening de drie cijfers in van het paginanummer dat u wilt zien. Kies indien u zich vergist drie willekeurige cijfers en voer vervolgens het juiste paginanummer in.

## De teletekstfunctie gebruiken

### Naar de vorige of volgende pagina gaan

Druk op (PROG+) of op (PROG-) op de afstandsbediening om naar de vorige of volgende pagina te gaan.

### Een subpagina selecteren

Een teletekstpagina kan op zijn beurt uit verscheidene subpagina's bestaan. Wanneer dat het geval is komt na enige seconden een regel onder op uw beeldscherm die u bericht hoeveel subpagina's deze pagina heeft. Duw de joystick naar of naar om de subpagina te selecteren.

### Een pagina vasthouden

Druk op de toets om een pagina vast te houden en te voorkomen dat automatisch andere pagina's in beeld komen. Druk nogmaals op deze toets om de vergrendeling ongedaan te maken.

### De indexpagina bekijken

Druk op de toets om de indexpagina te bekijken (Meestal pag. 100).

### Fastext

(alleen beschikbaar als de TV zender Fastext -signalen uitzendt)

Wanneer Fastext uitgezonden wordt verschijnt onder in de pagina het menu met kleurcodes. Druk op de gekleurde toets (rood, groen, geel of blauw) op de afstandsbediening om de betreffende pagina op te roepen.

### Snel een pagina bekijken

**1** Druk op de cijfertoetsen op de afstandsbediening om een teletekstpagina te selecteren die meerdere paginanummers heeft (zoals bijv. de indexpagina).  
**2** Druk op OK.  
**3** Duw de joystick naar of naar om het gewenste paginanummer te selecteren en druk vervolgens op OK. De gewenste pagina komt na enige seconden in beeld.

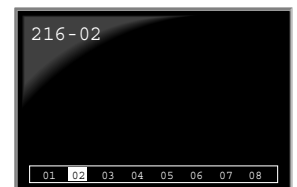
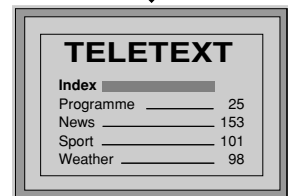
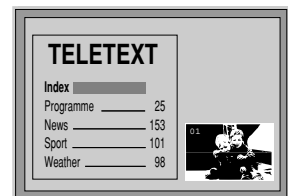

gaat door...



## Het teletekstmenu gebruiken

- 1 Druk terwijl u naar teletekst kijkt op de MENU toets op de afstandsbediening om het teletekstmenu op het scherm weer te geven.
- 2 Duw de joystick naar ▲ of naar ▼ om de gewenste optie te selecteren en duw deze vervolgens naar ► om in deze optie te komen.
- 3 Druk om het teletekstmenu weer van het scherm te verwijderen op de MENU toets.





Top: ▲ Bottom: ▼ Full: OK

### Top / Bottom / Full

Met deze optie kunt u diverse gebieden van de teletekstpagina vergroten. Duw de joystick naar ▲ om de bovenste helft van het scherm te vergroten of naar ▼ om de onderste helft te vergroten. Druk op OK om de gewone afmetingen van de pagina te herstellen.

### Tekst wissen

Wanneer u deze optie kiest kunt u een TV zender bekijken terwijl u op de opgevraagde teletekstpagina wacht. Zodra de pagina beschikbaar is verandert het symbool  van kleur. Druk om de pagina te weer te geven op .

### Tonen

Sommige teletekstpagina's bevatten verborgen informatie die onthuld kan worden, zoals bijv. de oplossing van een raadsel. Wanneer u deze optie kiest verschijnt de verborgen informatie op het scherm.

### Tijdcode pagina

(hangt van de beschikbaarheid van de teletekstdienst af)

U kunt een op tijd gecodeerde pagina raadplegen, zoals bijv. een alarmpagina op een bepaalde tijd. Na het selecteren van deze optie en nadat het submenu Tijdcode pagina op het beeldscherm gekomen is:

- 1 Druk op de cijfer-toetsen op de afstandsbediening om de drie cijfers van de gewenste pagina in te voeren.
- 2 Druk nu nogmaals op de cijfer-toetsen om de vier cijfers van het gewenste tijdstip in te voeren.
- 3 Druk op OK om het gestelde tijdstip op te slaan. Het tijdstip wordt linksboven op het scherm weergegeven. De pagina verschijnt op de gestelde tijd in beeld.

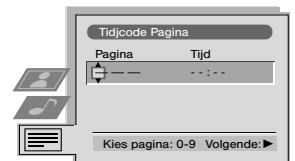

### Pagina-overzicht

(hangt van de beschikbaarheid van de teletekstdienst af)

De blok- en groeppagina's van TOP-Text zijn in dit submenu in twee kolommen geordend opdat de gebruiker zijn pagina met groter gemak kan uitkiezen. Voor elke blokpagina uit de eerste kolom worden de desbetreffende groeppagina's in de tweede kolom weergegeven. Duw de joystick naar ▲ of naar ▼ om de gewenste blokpagina te selecteren en duw deze vervolgens naar ► om in de kolom van de groeppagina's te komen. Duw de joystick naar ▲ of naar ▼ om de gewenste groeppagina te selecteren en druk tenslotte op OK om de genoemde pagina weer te geven.

# NexTVview \*

\* (hangt van de beschikbaarheid van deze dienst af)

**i** NexTVview is een elektronische programmagids (EPG) die voorlichting over de programmering van de verschillende TV zenders bevat.



## De aanbieder van NexTVview selecteren

**i** Het toestel kiest automatisch de beste NexTVview aanbieder. Deze aanbieder is gedurende 30 minuten na het afstemmen van het kanaal beschikbaar. Hoe dan ook kan men van aanbieder veranderen als men dit wenst.

- 1 Druk op de **MENU** toets op de afstandsbediening om het menudisplay in beeld weer te geven.
- 2 Duw de joystick naar **▲** of naar **▼** om het symbool  te selecteren en vervolgens naar **▶** om in het menu **Instellingen** te komen.
- 3 Duw de joystick naar **▲** of naar **▼** om **Kies NexTVview** te selecteren en vervolgens naar **▶**. Op het scherm verschijnt een lijst met alle beschikbare NexTVview aanbieders.
- 4 Duw de joystick naar **▲** of naar **▼** om de gewenste aanbieder te selecteren en druk vervolgens op **OK**.
- 5 Druk op de **MENU** toets om naar het gewone TV-beeld terug te keren.

## NexTVview activeren



- 1 Druk herhaaldelijk op de  toets op de afstandsbediening om NexTVview te activeren of te deactiveren.

\* In sommige gevallen is het ook nodig om de joystick naar **◀** te duwen om de Elektronische Programmagids (EPG) van Sony te raadplegen.

- 2 Duw de joystick naar **▲**, **▼**, **◀** of naar **▶** om de cursor over het beeld te verplaatsen.
- 3 Druk op **OK** om de keuze te bevestigen.
  - a) Indien u op **OK** drukt in de kolommen van de datum, de tijd of de pictogrammen (onderwerpen) verandert de lijst al naar gelang uw keuze.
  - b) Indien u op **OK** drukt in de programmalijs dan ziet u direct of er op het kanaal een uitzending aan de gang is of het menu Latere uitzendingen geeft weer of de uitzending nog moet plaatsvinden.

## Persoonlijke voorkeuren aangeven

**i** U kunt een persoonlijke lijst met uw favoriete soorten programma's samenstellen.

- 1 Duw de joystick naar **▲** of naar **▼** om het pictogram  te selecteren en vervolgens naar **▶** om in het menu Persoonlijke instelling te komen.
- 2 Duw de joystick naar **▲** of naar **▼** om uw optie op het scherm te selecteren en druk vervolgens op **OK** om deze keuze te bevestigen.
- 3 Herhaal stap 2 om alle gewenste voorkeuren in uw lijst op te nemen.
- 4 Duw de joystick als u de lijst af hebt naar **▶** om het pictogram  te selecteren.
- 5 Druk op **OK** om weer in het voorgaande menu te komen.
- 6 Duw de joystick naar **▲** of naar **▼** om het pictogram  te selecteren en druk vervolgens op **OK** om uw persoonlijke programmavoorkeur te activeren.

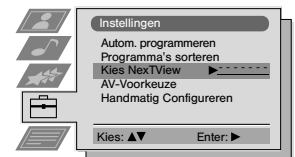
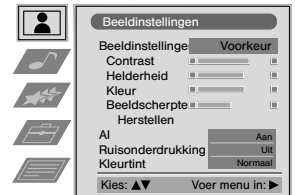

**Overzicht van symbolen**

-  volledig overzicht selectie
-  voorkeursselectie
-  nieuwsuitzendingen
-  films
-  sportprogramma's
-  ontspanning
-  kinderprogramma's
-  terug naar voring menu

gaat door...



## Het menu Latere uitzendingen

**i** Met dit menu kunt u een timer programmeren of de gekozen programma's opnemen.

- 1 Duw de joystick naar ▲ of naar ▼ om een programma dat later wordt uitgezonden in de kolom van de programmalijs te selecteren.
- 2 Druk op OK om in het menu **Latere uitzendingen** te komen.

### De timer instellen

Duw de joystick naar ▲ of naar ▼ zodat het pictogram oplicht en druk vervolgens herhaaldelijk op OK om Stel timer in of Annuleer timer-functie te selecteren. Indien u Stel timer in uitkiest blijft het programma met het symbool van een klok gemarkeerd en voordat het programma begint verschijnt kort de vraag in beeld of u het programma nog steeds wilt zien.

### De geprogrammeerde lijst bekijken

Duw de joystick naar ◀ of naar ▶ zodat het pictogram oplicht en druk vervolgens herhaaldelijk op OK om de geprogrammeerde lijst te activeren of te deactiveren. Deze lijst geeft de lijst programma's weer waarvoor u een timer heeft geprogrammeerd. (U kunt de timer voor een totaal van ten hoogste 5 programma's instellen).

### Om programma's op te nemen \*

\*(alleen als uw videorecorder over Smartlink beschikt)

- 1 Sluit de videorecorder aan.
- 2 Duw de joystick naar ◀ of naar ▶ om te selecteren en druk vervolgens op OK zodat de gegevens aan uw videorecorder worden doorgegeven.
- 3 Om de videorecorder te configureren:

#### VPS/PDC

Duw de joystick naar ◀ of naar ▶ om VPS/PDC te selecteren en druk vervolgens herhaaldelijk op OK om Aan of Uit te selecteren. Dankzij deze instelling bent u zeker van de opname van alle uitzendingen, ook al zijn er programmawijzigingen (werkt alleen als het gekozen kanaal een VPS/PDC afgeeft).

#### Snelheid

Duw de joystick naar ▼ om **Snelheid** te selecteren en druk vervolgens herhaaldelijk op OK om "SP" te selecteren (standaard duur) of "LP" (lange duur). In de stand 'Lange duur' kan twee keer zoveel tijd op een videoband worden opgenomen, hoewel dat ten koste kan gaan van de beeldkwaliteit.

#### De videorecorder programmeren

Duw de joystick naar ▼ om Video-instellingen te selecteren en druk vervolgens herhaaldelijk op OK om de videorecorder die u wilt programmeren, hetzij VCR1 hetzij VCR2, te selecteren.

- 4 Duw de joystick tenslotte naar ▶ om het pictogram te selecteren en druk vervolgens op OK om weer naar het gewone TV-scherm terug te keren.

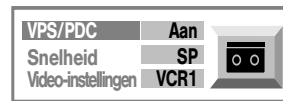
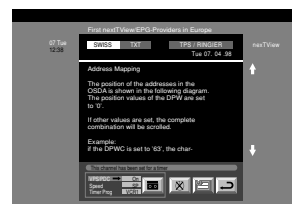

# Extra apparatuur aansluiten

**i** U kunt een grote verscheidenheid aan extra apparatuur op uw toestel aansluiten zoals hieronder wordt uitgelegd.

Om beeldvervalsing te voorkomen:

- Sluit niet tegelijkertijd apparatuur op de connectoren **F** en **G** aan.

\* "PlayStation" is een product van Sony Computer Entertainment, Inc.

\* "PlayStation" is een geregistreerd handelsmerk van Sony Computer Entertainment, Inc.

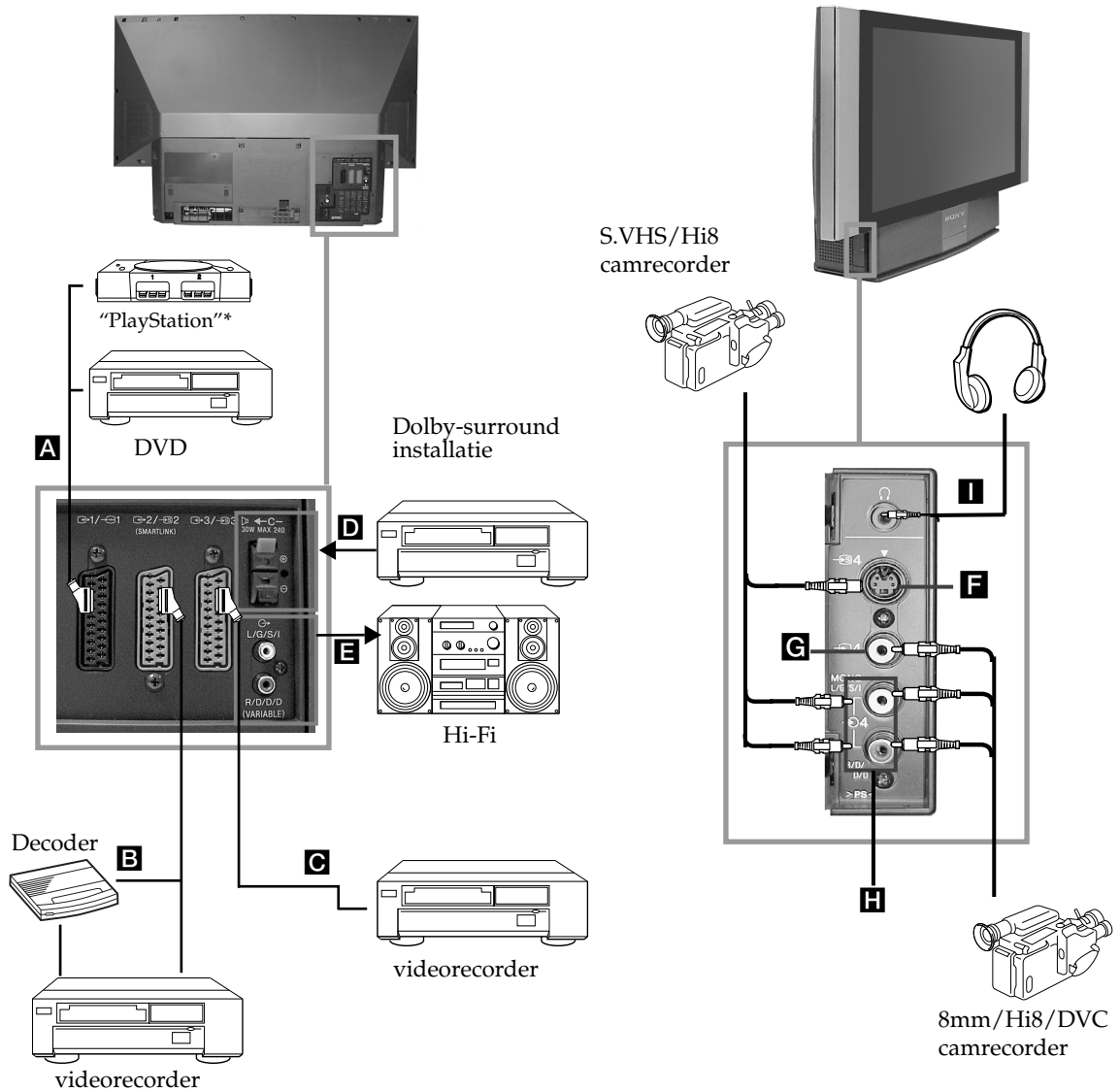

## Ondersteunde ingangssignalen

- A** Audio / video en RGB signalen
- B** Audio-/videosignalen en S-video (Smartlink)
- C** Audio-/videosignalen en S-video
- D** Ingang middelste luidspreker. In het menu Kenmerk, "Midden". afstellen in de optie "Luidspreker".
- E** Geen uitgangen
- F** S-videosignaal
- G** Videosignaal
- H** Audiosignaal
- I** Geen uitgangen

## Beschikbare uitgangssignalen

- Video / audio van TV toestel
- Video / audio van de gekozen bron (Smartlink)
- Video / audio die op beeldscherm weergegeven worden (uitgang monitor)
- Geen uitgangen
- Audiosignaal
- Geen uitgangen
- Geen uitgangen
- Geen uitgangen
- Geen uitgangen
- Audiosignaal voor hoofdtelefoon

# Extra apparatuur gebruiken

## Nadere toelichting om een apparaat aan te sluiten

### Een videorecorder aansluiten

Het wordt aanbevolen de videorecorder op de scart-aansluiting **B** of **C** aan de achterzijde van het toestel aan te sluiten. Indien u niet over een scart-aansluiting-kabel beschikt, raden wij u aan het videosignaal op het programmanummer "0" af te stemmen; raadpleeg daarvoor het hoofdstuk "De TV handmatig afstemmen" van deze gebruiksaanwijzing. Raadpleeg ook de gebruiksaanwijzing van uw videorecorder om erachter te komen hoe op het testkanaal van de videorecorder te komen. Raadpleeg indien uw videorecorder Smartlink ondersteunt het hoofdstuk "Smartlink" in deze gebruiksaanwijzing.

### Een externe audioinstallatie aansluiten

#### 1 Om het geluid van het toestel over de Hi-Fi installatie te beluisteren:

Sluit als u de audiouitgang van het toestel wilt versterken de Hi-Fi-installatie op de **E** contacten aan de achterzijde van het toestel aan. Het volume van de op de **E** contacten aangesloten installatie kan met de volumeregelaar op de hoofdtelefoon worden gewijzigd. Raadpleeg daarvoor het hoofdstuk "Het geluid instellen" van deze gebruiksaanwijzing.

#### 2 Om het geluid van uw Dolby Prologic installatie over het toestel te beluisteren:





Sluit als u het geluid van uw Dolby Prologic decoder - versterker over de luidsprekers van het toestel wilt beluisteren de installatie op de **D** contacten aan de achterzijde van het toestel aan. Sluit de middelste uitgang van de versterker op de genoemde contacten aan zodat deze dienst doet als centrale luidspreker. Raadpleeg daarvoor het hoofdstuk "Het menu "Kenmerk" gebruiken" en kies "Midden" i in de optie "Luidspreker".

 Vergeet niet dat het maximale ingangsvermogen van deze connector 30 W is. Overschrijd deze grens niet.

### Mono-apparatuur aansluiten





Sluit een audiokabel op de L/G/S/I connector aan de voorkant van het toestel aan en kies het ingangssignaal  4 door de onderstaande aanwijzingen op te volgen.

## Het ingangssignaal selecteren en weergeven

 Om het ingangssignaal van de aangesloten apparatuur op het TV-scherm weer te geven moet u het symbool van de connector selecteren waarop u het apparaat heeft aangesloten.  
Bijv.: druk als u een apparaat op de connector met het symbool  1/  1 heeft aangesloten herhaaldelijk op de  1 toets op de afstandsbediening totdat het symbool  1 in beeld verschijnt.

- 1 Sluit de extra apparatuur op de juiste connector van het toestel aan volgens de aanwijzingen op de vorige bladzijde.
- 2 Druk herhaaldelijk op de  1 toets op de afstandsbediening totdat het juiste symbool voor de ingang in beeld komt.

### Symbool Ingangssignalen

-  1 • Ingangssignaal audio/video via de scart-aansluiting **A** of \*RGB via de scart-aansluiting **A**.
-  2 • Ingangssignaal audio / video via de scart-aansluiting **B** of \* S-video via de scart-aansluiting **B**.
-  3 • Ingangssignaal via de scart-aansluiting **C** of \* S-video via de scart-aansluiting **C**.
-  4 • Ingangssignaal S-Video via de 4 pins connector **F** of \* video-ingang via de RCA **G** connector en audiosignaal via de RCA **H** connectors.

\*(automatische signaaldetectie afhankelijk van aangesloten installatie)

- 3 Zet het aangesloten apparaat aan.
- 4 Druk om terug te keren naar het gewone TV-beeld op de  toets op de afstandsbediening.

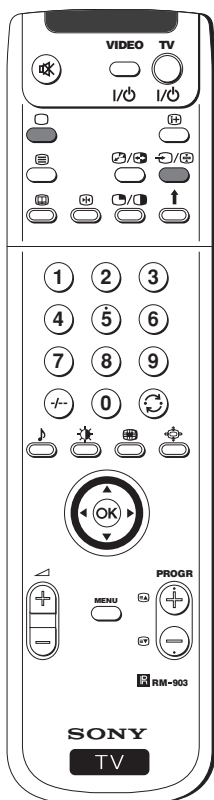



## Extra aansluitingen



# Smartlink

**i** Smartlink is een rechtstreekse verbinding tussen het toestel en een videorecorder.

## Om Smartlink te kunnen gebruiken heeft u nodig:

- Een videorecorder die over Smartlink, NexTVView Link, Easy Link of Megalogic beschikt.

**i** Megalogic is een geregistreerd handelsmerk van de Grundig Corporation.  
EasyLink is een geregistreerd handelsmerk van de Philips Corporation.

- Een volledige 21 pins scart-aansluiting-kabel om de videorecorder op de scart-aansluiting 2 / 2 (SMARTLINK) aan de achterzijde van het toestel aan te kunnen sluiten.

## De belangrijkste kenmerken van Smartlink zijn:

- U kunt afstemminggegevens (bijv. zenderlijst) van het TV toestel ermee aan de videorecorder doorgeven.
- Rechtstreeks opnemen vanaf de TV; met één druk op de knop van de video neemt u het programma waar u naar kijkt op.
- Automatisch aanzetten: druk met het toestel in de standby-stand op de toets "Play ►" van de videorecorder en het toestel gaat automatisch aan.

**⚠** Kies als u een decoder op uw video heeft aangesloten die over Smartlink beschikt het menu Overige Zenderinstell. in  (handmatig programmeren) en kies DECODER in de positie AV2 voor elk kanaal. Raadpleeg voor nadere informatie het hoofdstuk "De functie "Overige Zenderinstell." gebruiken.

**⚠** Raadpleeg als u meer informatie over Smartlink nodig hebt de gebruiksaanwijzing van uw videorecorder.

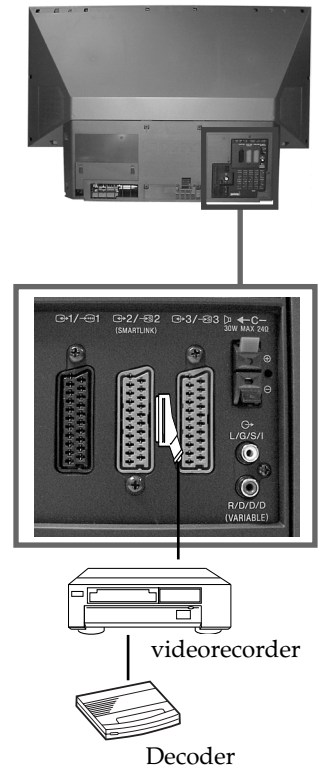

## De afstandsbediening van andere Sony apparatuur

**i** Met de toetsen onder het paneel van de afstandsbediening kunt u andere Sony apparatuur bedienen.

- 1** Open het paneel op de afstandsbediening.
- 2** Stel de keuzeschakelaar VTR 1234 DVD al naar gelang het apparaat dat u wilt bedienen in:  
VTR1 Video Beta-systeem  
VTR2 8 mm video.  
VTR3 Video VHS-systeem  
VTR4 Digitale video (DCR-VX 1000/9000 E, VHR-1000)  
DVD DVD speler
- 3** Gebruik de toetsen op de afstandsbediening die zich onder het paneel bevinden om de installatie te bedienen.

- Als uw installatie over een COMMAND MODE keuzeschakelaar beschikt stel deze dan in dezelfde positie af als de VTR 1234 DVD keuzeschakelaar op de afstandsbediening van het toestel.
- Als de installatie over een bepaalde functie niet beschikt dan zal de desbetreffende knop op de afstandsbediening niet werken.

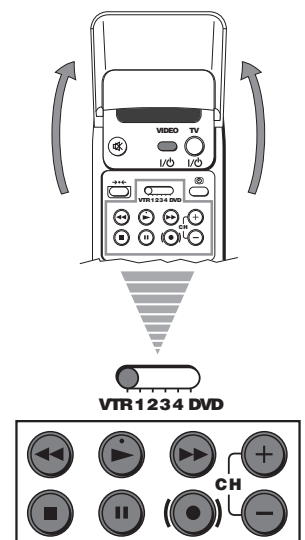

## Aanvullende informatie

# Optimale gezichtshoek

**i** Probeer om voor een zo goed mogelijke beeldkwaliteit te zorgen het toestel zo te plaatsen dat men het scherm vanuit alle hoeken die hieronder worden aangegeven kan zien.

### Horizontale gezichtshoek

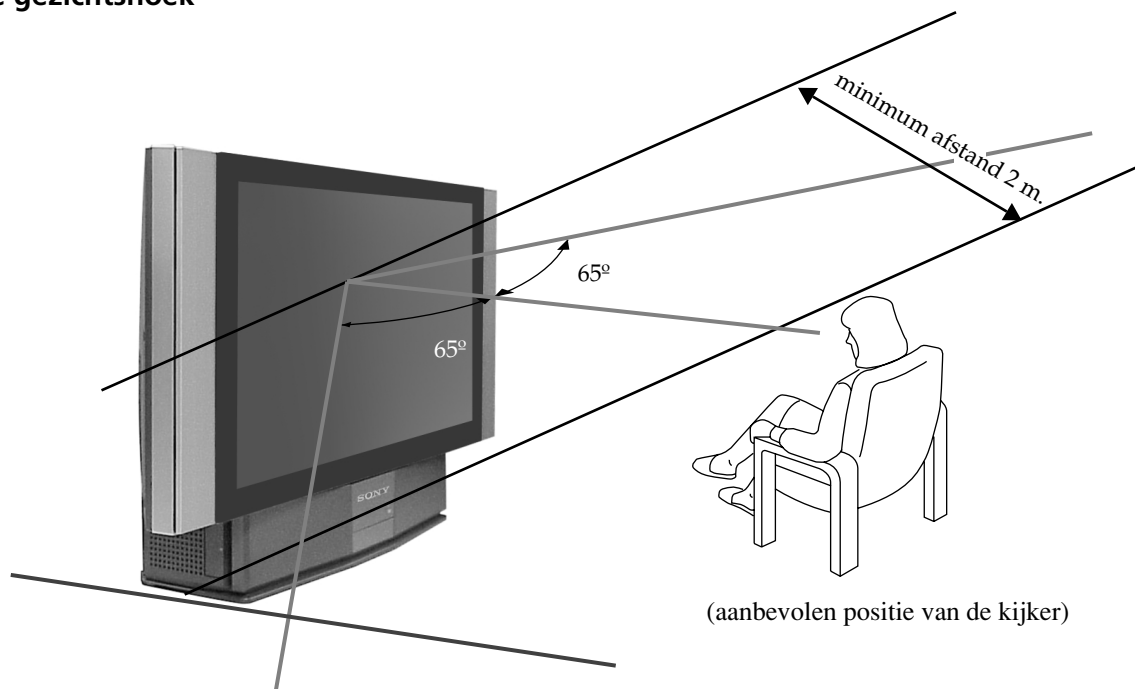

### Verticale gezichtshoek

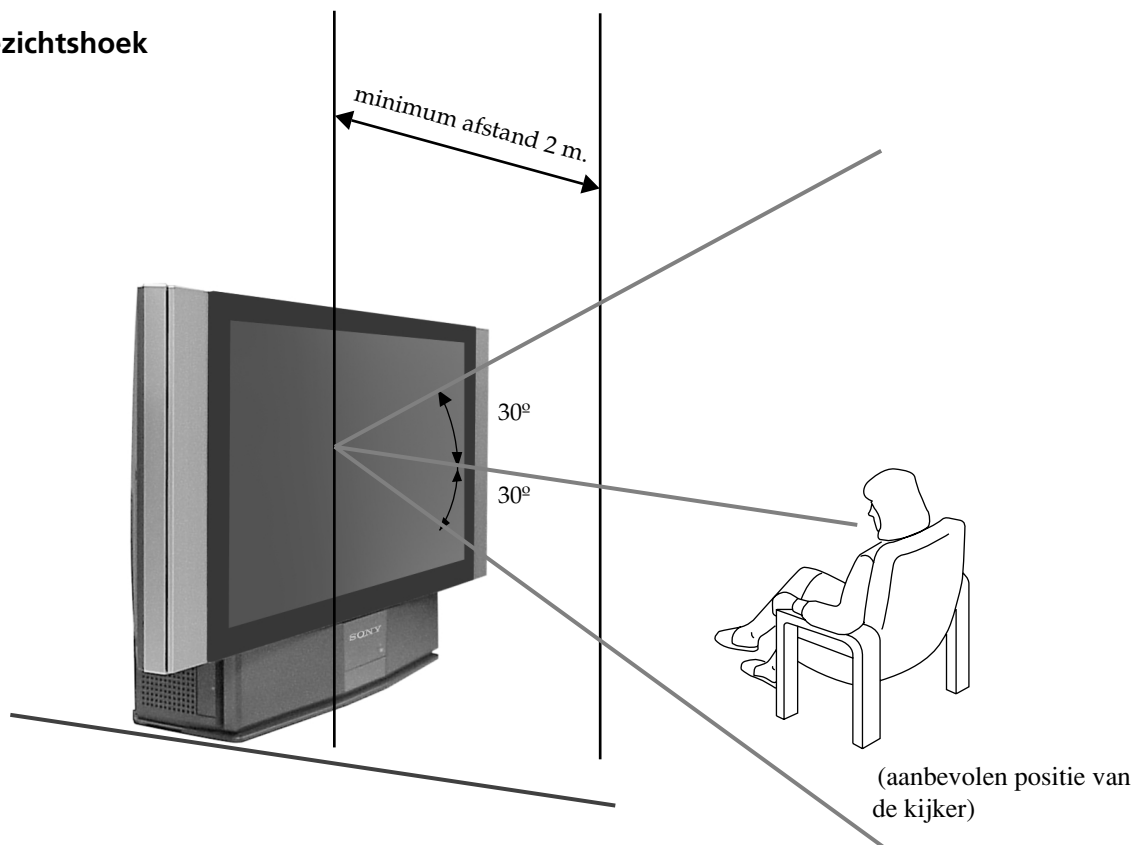

# De lamp vervangen

**i** Wanneer de lamp donker wordt, de beeldkleur niet normaal is of wanneer de lampindicatie  van het toestel knippert, dient de lamp te worden vervangen.

- ⚠** • Gebruik bij vervanging de lamp altijd de XL-2000E. Een ander type lamp kan schade veroorzaken aan de TV.
- Verwijder de lamp alleen als u deze wilt vervangen.
- Voordat u de lamp vervangt, zet u het apparaat uit en trekt u de stekker uit de wantcontactdoos.
- Vervang de lamp pas als deze is afgekoeld. De lamp kan nog een temperatuur van 100 °C of meer hebben als u het apparaat hebt uitgezet.
- Houd de verwijderde lamp buiten bereik van kinderen en plaats deze niet in de omgeving van ontvlambaar materiaal.
- Zorg ervoor dat de verwijderde lamp niet nat wordt en dat er geen voorwerpen in terecht komen. Hierdoor kan de lamp exploderen.
- Plaats de lamp niet in de buurt van metaal of van licht ontvlambare voorwerpen. Dit kan brand veroorzaken. Steek uw hand ook niet in de behuizing van de lamp, hierdoor kunt u brandwonden oplopen.
- Bevestig de nieuwe lamp stevig. Als u dit niet doet, kan het beeld donker worden.

## 1 Zet het apparaat uit en haal de stekker uit de wantcontactdoos.

- ⚠** • De standby-indicatie  van het toestel knipperen wanneer u de lamp gaat vervangen zonder de stekker uit de wantcontactdoos te halen. Haal daarom de stekker uit de wantcontactdoos om door te kunnen gaan met het vervangen van de lamp.
- Vervang de lamp pas als de TV minstens een half uur uit is geweest.
- Houd de nieuwe lamp bij de hand.

## 2 Verwijder het rechter voorpaneel.

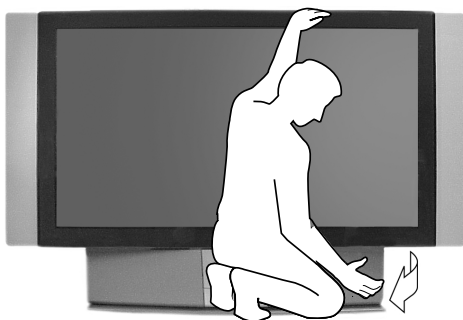

Verwijder het rechter voorpaneel zonder het toestel te bewegen.



Houd het rechter voorpaneel aan de zijkanten met de vingers vast en trek het naar voren. Denk aan uw nagels.

## 3 Draai de schroef los met een muntje en verwijder het deksel van de lamp.

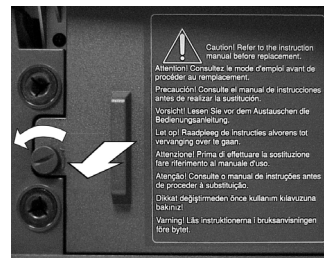

## 4 Draai twee schroeven los en haal de lamp uit de TV.

De twee schroeven kunt u losdraaien met de meegeleverde inbussleutel.

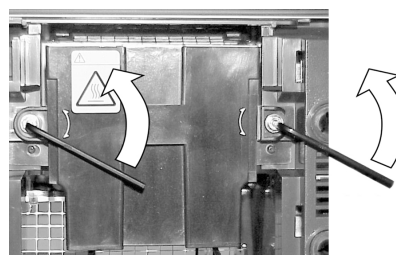

Houd de lamp vast bij het handvat en trek de lamp eruit.

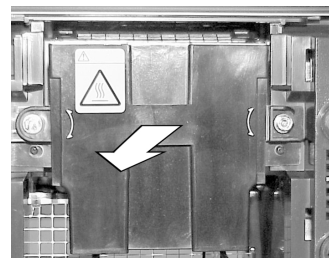

- ⚠** Wees voorzichtig als u de TV zojuist hebt uitgeschakeld, het voorste glas, de omgeving van de lamp, en het glas van de lampbehuizing kunnen nog erg heet zijn. Dit kunt u dan nog niet aanraken.

## 5 Bevestig de nieuwe lamp.

Plaats de nieuwe lamp en draai de twee schroeven stevig vast.

## 6 Bevestig het deksel.

Plaats het deksel van de lamp en draai de schroef met een voorwerp, bijv. een muntje stevig vast.

## 7 Bevestig het voorpaneel.

Zet het voorpaneel weer nauwkeurig op zijn plaats.

### Opmerkingen

- Raak het voorste glas van de nieuwe lamp niet aan, en maak dit niet vuil. Als het glas vuil wordt, kan de beeldkwaliteit verslechteren of de levensduur van de lamp verminderen.
- Bevestig het deksel van de lamp stevig. Als u dit niet doet, gaat de TV niet aan.
- Wanneer de lamp doorbrandt, hoort u een geluid. Dit betekent niet dat er iets beschadigd is.
- Neem contact op met het dichtstbijzijnde Sony servicecentrum als u een nieuwe lamp nodig hebt.
- Houd rekening met het milieu wanneer u de oude lamp bij de vuilnis doet (afvalscheiding).

### TV systeem

B/G/H, D/K, I, L

### Kleursysteem

PAL, SECAM

NTSC, 3.58, 4.43 (alleen video-ingang)

### Dekking van de kanalen

VHF: E2-E12

UHF: E21-E69

CATV: S1-S20

HYPER: S21-S41

D/K: R1-R12, R21-R69





I: UHF B21-B69

L: F2-F10, B-Q, F21-F69





### Geprojecteerde beeldafmeting

50 inches (ca. 127 cm beeld, diagonaal gemeten)

### Terminals aan de achterzijde

-  Terminals voor de ingang van de middelste luidsprekers (2 terminals).
-  Audio-uitgangen (links. rechts.) – RCA-connectoren.
-  21 pins scart-aansluiting (richtlijn CENELEC) met inbegrip van audio- / video-ingang, RGB-ingang, audio- / video-ingang van de TV.
-  21 pins scart-aansluiting (richtlijn CENELEC) (SMARTLINK) met inbegrip van audio- / video-ingang, S- video ingang, naar keuze audio video-uitgang.
-  21 pins scart-aansluiting (richtlijn CENELEC) met inbegrip van audio- / video-ingang, S- video ingang, audio video-uitgang (monitor-uitgang).

### Terminals aan de voorkant

-  4 video S ingang – 4 pins DIN
-  4 video-ingang – RCA connector
-  4 audio-ingangen – RCA connectors
-  aansluiting hoofdtelefoon – stereo mini-aansluiting

### Geluidsuitgang

2 x 20 W (muziekvermogen)

2 x 15 W (RMS)

### Ingang middelste luidspreker

30 W (RMS) (indien als middelste luidspreker gebruikt)

### Energieverbruik

210 W

### Energieverbruik in standby stand

≤ 1 W

### Afmetingen (breedte x lengte x diepte)

Ca. 1376 x 898 x 384 mm

### Gewicht

Ongeveer 43 kg.

### Meegeleverde accessoires

1 afstandsbediening, mod. RM-903

2 batterijen volgens IEC richtlijn

1 Inbusleutel

2 Muursteun

2 Schroeven

1 Stofdoek

### Andere kenmerken

Digitaal kamfilter (hoge resolutie)

Teletekst, Fasttext, TOPtext (2000 pagina's teletekstgeheugen).

Digitale ruisonderdrukking

NexTView

NICAM

Automatisch uitzetten

Smartlink

Ruisonderdrukking

Grafische equalizer

Persoonlijke ID









**Ontwerp en technische gegevens kunnen zonder voorafgaande kennisgeving gewijzigd worden.**

**Ecologisch papier – 100 % Chloorvrij**



# Problemen oplossen

 Hier volgen enkele eenvoudige oplossingen voor problemen met betrekking tot beeld en geluid.

Probleem	Oplossing
Geen beeld (scherm is zwart) en geen geluid.	<ul style="list-style-type: none"> <li>• Steek de stekker in de wantcontactdoos.</li> <li>• Druk op de  toets aan de voorzijde van het apparaat.</li> <li>• Druk als de  indicatie rood brandt op de TV I/ toets op de afstandsbediening.</li> <li>• Controleer de antenne-aansluiting.</li> <li>• Zet de TV gedurende 3 of 4 seconden uit en dan weer aan met de  toets op de voorzijde van de TV.</li> </ul>
Geen of slecht beeld, maar goed geluid.	<ul style="list-style-type: none"> <li>• Gebruik het Menusysteem om "Beeldinstellingen" weer te geven en stel het contrast, kleur en helderheid bij.</li> </ul>
Slechte beeldkwaliteit wanneer gekeken wordt naar een RGB videobron.	<ul style="list-style-type: none"> <li>• Druk herhaaldelijk op de  toets op de afstandsbediening totdat het 1 symbool in beeld komt.</li> </ul>
Goed beeld, maar geen geluid.	<ul style="list-style-type: none"> <li>• Druk op de  +/- toets op de afstandsbediening.</li> <li>• Controleer d.m.v. het Menusysteem of in het menu "Kenmerk" "Luidspreker" is gekozen onder "Hoofd".</li> </ul>
Geen kleur bij een programma in kleur.	<ul style="list-style-type: none"> <li>• Gebruik het Menusysteem om "Beeldinstellingen" weer te geven. Stel de kleurbalans bij.</li> </ul>
Vervormd beeld bij veranderen van TV kanalen of het overschakelen op teletekst.	<ul style="list-style-type: none"> <li>• Zet de apparatuur die op de 21 pins scart-aansluiting aan de achterzijde van de TV is aangesloten uit.</li> </ul>
Strepen door het beeld.	<ul style="list-style-type: none"> <li>• De RF demper (ATT) bijstellen. Raadpleeg daarvoor het hoofdstuk "De functie "Overige Zenderinstell." gebruiken".</li> </ul>
Storing in beeld	<ul style="list-style-type: none"> <li>• Gebruik het Menusysteem voor de fijnafstemming van de kanalen (AFT) om de beeldontvangst te verbeteren. Raadpleeg daarvoor het hoofdstuk "De functie "Overige Zenderinstell." gebruiken".</li> </ul>
De afstandsbediening werkt niet.	<ul style="list-style-type: none"> <li>• Vervang de batterijen.</li> </ul>
De lampindicatie  van het toestel knippert.	<ul style="list-style-type: none"> <li>• Vervang de lamp. Raadpleeg daartoe het hoofdstuk "De lamp vervangen".</li> </ul>
De standby indicatie knippert	<ul style="list-style-type: none"> <li>• Als u de lamp vervangt zonder de toevoerkabel af te sluiten gaat de standby-indicatie knipperen. Sluit om met het vervangen van de lamp door te kunnen gaan de stroomkabel af en wacht ongeveer 30 minuten.</li> <li>• Controleer of de bedekking over de lamp goed vast zit.</li> <li>• Knippert de standby-indicatie terwijl u de lamp niet aan het vervangen bent, neem dan contact op met de dichtstbijzijnde Sony servicecentrum.</li> </ul>



-  • **Neem als u nog steeds problemen hebt contact op met een bevoegde technische dienst.**
- **Open het TV toestel TV NOOIT zelf!**



# Εισαγωγή

Ευχαριστούμε που διαλέξατε αυτό το μοντέλο Sony «Grand Wega».

Πριν βάλετε σε λειτουργία αυτήν τη συσκευή, διαβάστε προσεκτικά αυτό το εγχειρίδιο και φυλάξτε το για μελλοντικές συμβουλές.

• Χρησιμοποιούμενα σύμβολα σε αυτό το εγχειρίδιο:

-  Δυναμικοί κίνδυνοι.
-  Ενδιαφέρουσες πληροφορίες.
-  Πληροφορίες για την λειτουργία.
- 1,2.. Αλληλουχία των οδηγιών που πρέπει να εκτελεστούν.

-  Τα πλήκτρα του τηλεχειριστηρίου που έχουν περίγραμμα, δείχνουν τα πλήκτρα που θα πρέπει να πιεστούν για την εκτέλεση των διαφόρων οδηγιών.
-  Πληροφορίες για το αποτέλεσμα των οδηγιών.

## Κανόνες Ασφάλειας

 Όλες οι τηλεόρασεις λειτουργούν σε εξαιρετικά υψηλές τάσεις. Για την αποφυγή φωτιάς ή ηλεκτροπληξίας, παρακαλούμε ακολουθήστε τις διαδικασίες ασφάλειας που αναφέρονται στο μπλε τρίπτυχο που συνοδεύεται.

- Για την μεταφορά της συσκευής, σας συνιστούμε να το κάνετε με τη βοήθεια ενός άλλου ατόμου, πιάνοντας από το κάτω μέρος της οθόνης με το ένα χέρι και με το άλλο, από το επάνω μέρος. ΜΗΝ την κρατάτε ποτέ πιέζοντας επάνω στα χείλια, που βρίσκονται στα πλαίσια της οθόνης, αλλά ούτε και στους μπροστινούς πίνακες, έτσι θα αποφύγετε την αλλοίωση ή και το σπάσιμό τους.
- Προσέξτε να μη φράζετε ή και μπλοκάρετε την οπή εξαερισμού που βρίσκεται κάτω αριστερά, στο πίσω μέρος της συσκευής.  
Για την εξασφάλιση ενός καλού εξαερισμού, αφήστε ένα διάκενο 10 εκ. μεταξύ του τοίχου και της συσκευής.
- Αν μεταφέρετε κατευθείαν τη συσκευή ένα ψυχρό σε ένα θερμό δωμάτιο, ή αν η θερμοκρασία του δωματίου μεταβληθεί ξαφνικά, η εικόνα μπορεί να θαμπώσει ή να εμφανιστούν χρωματικές ανωμαλίες σε ορισμένα σημεία. Αυτό συμβαίνει επειδή έχει συγκεντρωθεί υγρασία στους καθρέφτες ή στους φακούς στο εσωτερικό της συσκευής. Αφήστε να εξατμιστεί η υγρασία προτού χρησιμοποιήσετε τη συσκευή.
- Για να εξασφαλίσετε καθαρή εικόνα, μην εκθέσετε την οθόνη σε άμεσο φωτισμό ή στο φως του ήλιου. Αν είναι δυνατό, χρησιμοποιήστε φωτιστικά «σποτ» με δέσμη από την οροφή προς το δάπεδο.
- Η συσκευή αυτή είναι κατασκευασμένη με τεχνολογία υψηλής ακριβείας. Ωστόσο λόγω της κατασκευαστικής της δομής, πιθανόν να εμφανιστούν στην οθόνη μαύρες κουκίδες ή φωτεινά ρημεία (κόκκινο, μπλε ή πράσινο). Αυτό δεν είναι ελαττωματική λειτουργία.
- Η οθόνη αυτής της συσκευής έχει ενσωματωμένο ένα στρώμα εναντίον της αντανάκλασης. Για να αποφύγετε τη δημιουργία βλαβών στην οθόνη θα πρέπει να εκτελέσετε τις ακόλουθες οδηγίες:
  - Για την αφαίρεση της σκόνης από την οθόνη, θα πρέπει να χρησιμοποιήσετε το πανί καθαρισμού που παρέχεται με αυτήν τη συσκευή ή ένα μαλακό ύφασμα.
  - Για να αφαιρέσετε τη σκόνη από την επιφάνεια της οθόνης, αφαιρέστε το καλώδιο από την πρίζα και σκουπίστε την απαλά με ένα μαλακό ύφασμα, ελαφρά νοτισμένο με νερό. Μην χρησιμοποιήσετε ποτέ διαλύτες ή αραιωτές για καθαρισμό.
  - Μην ακουμπάτε την επιφάνεια της οθόνης, ειδάρως αυτού του τύπου η επαφή μπορεί να καταλήξει σε χαραγμένη οθόνη.

## Πίνακας περιεχομένων

Εισαγωγή	3
Κανόνες Ασφάλειας	3
<b>Γενική περιγραφή</b>	
Έλεγχος των παρεχόμενων εξαρτημάτων	4
Γενική παρουσίαση των πλήκτρων της συσκευής	4
Γενική παρουσίαση των πλήκτρων του τηλεχειριστηρίου	5
<b>Εγκατάσταση</b>	
Τοποθέτηση μπαταριών στο τηλεχειριστήριο	6
Σύνδεση της κεραίας και του βίντεο	6
Σταθεροποίηση της συσκευής	6
<b>Θέση σε λειτουργία για πρώτη φορά</b>	
Ενεργοποίηση της συσκευής και αυτόματος συντονισμός	7
<b>Σύστημα των μενού</b>	
Αλλαγή του μεγέθους της οθόνης	9
Εισαγωγή στο σύστημα των μενού της οθόνης	9
Οδηγός γρήγορης παραπομπής στα διάφορα μενού	10
Χρήση του συστήματος των μενού:	
Ρύθμιση της Εικόνας	11
Ρύθμιση του Ήχου	12
Χρήση του «Λειτουργίες»	14
Συντονισμός της τηλεόρασης με το χέρι	15
Προσωπική αναγνώριση τηλεοπτικών σταθμών	16
Υπερπήδηση προγραμμάτων	17
Χρήση της λειτουργίας «Πρόσθετες λειτουργίες»	18
Καταχώριση της προσωπικής αναγνώρισης	19
Επίδειξη των διαφόρων λειτουργιών	20
Ρυθμίστε το κέντρο της εικόνας οριζόντια για μια πηγή RGB	21
Αναγνώριση και επιλογή της μορφής της οθόνης από τις πηγές εισόδου	22
Πολλαπλές εικόνες (Multi PIP)	23
2 Εικόνες στην οθόνη (PAP)	23
<b>Teletext</b>	24
<b>NextView</b>	26
<b>Εξωτερικές συνδέσεις</b>	
Σύνδεση εξωτερικών συσκευών	28
Χρήση εξωτερικών συσκευών	29
«Smartlink»	30
Τηλεχειριστήριο άλλων συσκευών Sony	30
<b>Πρόσθετες πληροφορίες</b>	
Βέλτιστη ακτίνα τηλεθέασης	31
Αντικατάσταση της λυχνίας	32
Τεχνικά χαρακτηριστικά	33
Οδηγός βλαβών	34

# Έλεγχος των παρεχόμενων εξαρτημάτων



Ένα τηλεχειριστήριο (RM - 903)



Δυο μπαταρίες (τύπος R6)



2 Στηρίγματα



1 Κατσαβιδάκι



2 Βίδες



1 Πανί καθαρισμού

# Γενική παρουσίαση των πλήκτρων στη συσκευή



Ενδεικτικό λυχνίας (δείτε σελ. 32)

Διακόπτης on / off

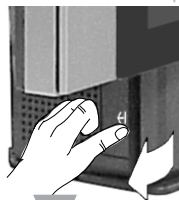
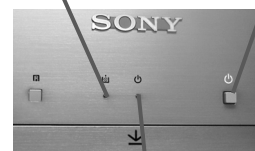

Πιέστε το κάλυμμα στο μπροστινό μέρος της συσκευής (πιέστε επάνω στο σημείο ↓) για να ανοίξετε τον πίνακα ελέγχου.

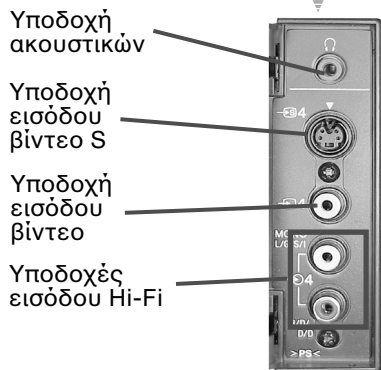

Υποδοχή ακουστικών

Υποδοχή εισόδου βίντεο S

Υποδοχή εισόδου βίντεο

Υποδοχές εισόδου Hi-Fi



Πλήκτρο επιλογής εισόδου

Πλήκτρα ρύθμισης έντασης ήχου

Πλήκτρα αλλαγής προγραμμάτων (επιλέγουν τηλεοπτικά κανάλια)

Ένδειξη θέσης προσωρινής απενεργοποίησης (Standby):

- Αν σβήσετε τη συσκευή πιέζοντας το πλήκτρο προσωρινής απενεργοποίησης από το τηλεχειριστήριο, το ενδεικτικό κόκκινο φως θα ανάψει.
- Αν τη σβήσετε πιέζοντας τον διακόπτη απενεργοποίησης της συσκευής, το ενδεικτικό κίτρινο φως θα ανάψει.

# Γενική περιγραφή των πλήκτρων του τηλεχειριστηρίου

## Αποκατάσταση των αρχικών ρυθμίσεων του εργοστασίου

Πιέστε όχι μόνο για την αποκατάσταση των αρχικών ρυθμίσεων της εικόνας και του ήχου του εργοστασίου, αλλά και για την επαναφορά της συσκευής στην αρχική της θέση, όπως όταν την βάλατε σε λειτουργία. Μετά την εμφάνιση στην οθόνη του μενού «αυτόματος συντονισμού», ακολουθήστε τις οδηγίες του κεφαλαίου «Ενεργοποίηση της συσκευής και αυτόματος συντονισμός» (σταδιο 4) αυτού του εγχειριδίου.

## On / Of Βίντεο

Πιέστε για την ενεργοποίηση ή την απενεργοποίηση του βίντεο.

## Σίγαση ήχου

Πιέστε για σίγαση ήχου. Πιέστε ξανά για επαναφορά του ήχου.

## Επιλογή τύπου λειτουργίας της τηλεόρασης

Πιέστε για να απενεργοποιήσετε το Teletext ή την είσοδο του βίντεο.

## PAP (2 εικόνες στην οθόνη)

Για περισσότερες πληροφορίες συμβουλευτείτε το κεφάλαιο «2 εικόνες στην οθόνη (PAP)».

## Επιλογή του Teletext

Πιέστε για την εμφάνιση του Teletext στην οθόνη

## Εμφάνιση του Ηλεκτρονικού Οδηγού Προγραμμάτων

Πιέστε για την εμφάνιση του Ηλεκτρονικού Οδηγού Προγραμμάτων (EPG). Πιέστε ξανά για να ακυρώσετε.

## Πάγωμα της εικόνας

Πιέστε για το πάγωμα (ακίνητοποίηση) της εικόνας της τηλεόρασης. Πιέστε ξανά για να επανέλθει η κανονική τηλεοπτική εικόνα.

## Επιλογή καναλιών

Πιέστε για να επιλέξετε κανάλια

Για προγράμματα με διψήφιο αριθμό, π. χ. 23, πιέστε πρώτα το πλήκτρο  $\leftarrow$  και μετά τα πλήκτρα 2 και 3. Αν κάνετε λάθος όταν πιέσετε το πρώτο ψηφίο, συνεχίστε πιέζοντας το δεύτερο (από το 0 μέχρι το 9) και στην συνέχεια επαναλάβετε την ίδια πράξη.

## Επιλογή του τύπου του ήχου

Πιέστε επανειλημμένα για την αλλαγή του τύπου του ήχου.

## Επιλογή του τύπου της εικόνας

Πιέστε επανειλημμένα για την αλλαγή του τύπου της εικόνας.

## Ρύθμιση έντασης ήχου

Πιέστε για να ρυθμίσετε την ένταση του ήχου της τηλεόρασης.

**i** Εκτός από τις λειτουργίες της τηλεόρασης, όλα τα χρωματιστά πλήκτρα χρησιμοποιούνται και για το Teletext. Για περισσότερες πληροφορίες διαβάστε το κεφάλαιο «Teletext» αυτού του εγχειριδίου.

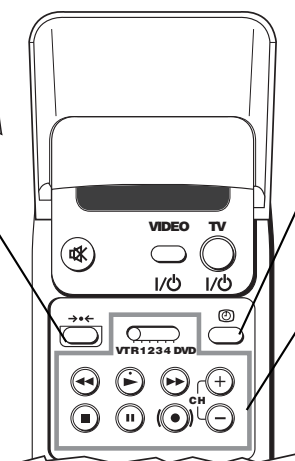

## Επισκόπηση της ώρας

Πιέστε για την ενεργοποίηση ή την απενεργοποίηση του ρολογιού (λειτουργεί μόνον όταν γίνεται εκπομπή του Teletext).

## Χειρισμός του βίντεο

Για περισσότερες πληροφορίες ανατρέξτε στο κεφάλαιο «Τηλεχειριστήριο άλλων συσκευών Sony».

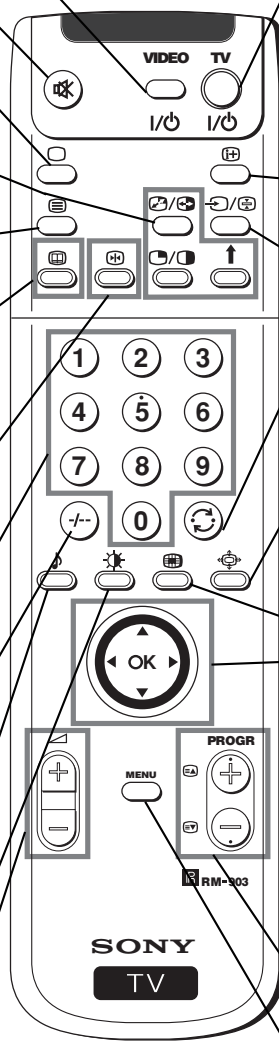

## Προσωρινή απενεργοποίηση τηλεόρασης

Πιέστε για να απενεργοποιήσετε προσωρινά την τηλεόραση (η κόκκινη ένδειξη προσωρινής απενεργοποίησης  $\text{⏻}$  θα ανάψει). Πιέστε ξανά για να ενεργοποιήσετε την τηλεόραση από την κατάσταση αναμονής (Standby).

**⚠** Αν δεν υπάρχει τηλεοπτικό σήμα και δεν πατηθεί κάποιο πλήκτρο για 15 - 30 λεπτά, η τηλεόραση περνά αυτόματα σε κατάσταση αναμονής (Standby).

## Εμφάνιση πληροφοριών στην οθόνη

Πιέστε για να εμφανιστούν όλες οι πληροφορίες στην οθόνη. Πιέστε ξανά για να ακυρώσετε.

## Επιλογή του σήματος εισόδου

Πιέστε επανειλημμένα μέχρι να εμφανιστεί στην οθόνη το κατάλληλο σήμα εισόδου.

## Επιστροφή στο τελευταίο επιλεγμένο κανάλι

Πιέστε για να επιστρέψετε στο τελευταίο επιλεγμένο κανάλι (το προηγούμενο κανάλι πρέπει να έχει παραμείνει στην οθόνη τουλάχιστον για 5 δευτερόλεπτα)

## Αλλαγή αναλογιών εικόνας

Πιέστε επανειλημμένα για να αλλάξετε την μορφή της οθόνης. Ανατρέξτε στο κεφάλαιο «Αλλαγή του μεγέθους της οθόνης».

## Πολλαπλές εικόνες (Multi PIP)

Πιέστε για την ενεργοποίηση της λειτουργίας Multi PIP. Πιέστε ξανά για να ακυρώσετε.

## Joystick για την επιλογή του μενού:

- Όταν είναι ενεργοποιημένο το MENU:
  - ▲ Ανεβαίνει ένα επίπεδο
  - ▼ Κατεβαίνει ένα επίπεδο
  - ◀ Αποστολή στο μενού ή στην προηγούμενη επιλογή
  - ▶ Αποστολή στο μενού ή στην επόμενη επιλογή
  - OK** Επιβεβαίωση επιλογής
- Όταν το MENU δεν είναι ενεργοποιημένο:
  - ◀ Πηγαίνει κατευθείαν στο τελευταίο επιλεγμένο μενού
  - OK** Εμφανίζει μια γενική λίστα των προγραμμάτων

## Επιλογή καναλιών

Πιέστε για να επιλέξετε το επόμενο ή το προηγούμενο κανάλι,

## Ενεργοποίηση του συστήματος μενού

Πιέστε για να εμφανιστεί το μενού στην οθόνη. Πιέστε ξανά για να απενεργοποιήσετε και να επανέλθει η κανονική τηλεοπτική εικόνα.



## Εγκατάσταση

# Τοποθέτηση μπαταριών στο τηλεχειριστήριο

- ⚠ Σιγουρευτείτε ότι τοποθετήσατε τις μπαταρίες με τους πόλους στην ορθή τους θέση. Να θυμάστε πάντα ότι πρέπει να απορρίπτετε τις χρησιμοποιημένες μπαταρίες με ένα τρόπο φιλικό προς το περιβάλλον.

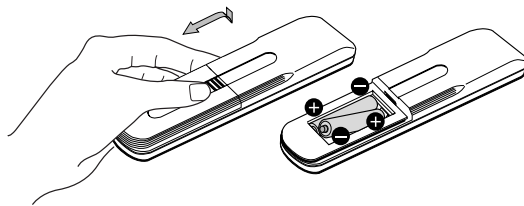

# Σύνδεση της κεραίας και του βίντεο

- ⓘ Τα καλώδια σύνδεσης δεν παρέχονται.

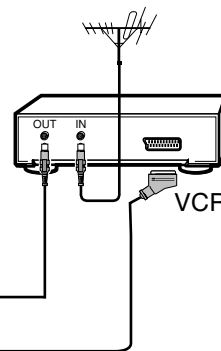
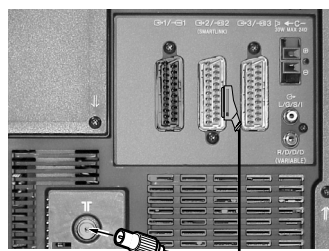
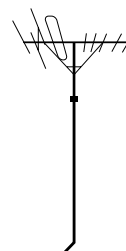
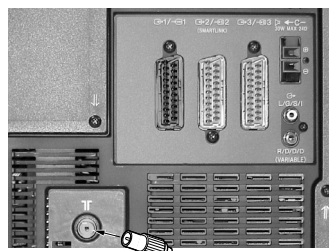

- ⓘ Ο Euro connector προσφέρεται κατόπιν παραγγελίας. Αν τον χρησιμοποιείτε, η σύνδεση αυτή μπορεί να βελτιώσει την ποιότητα της εικόνας και του ήχου κατά την χρήση του βίντεο.
- ⚠ Εάν δεν έχετε στην διάθεσή σας καλώδιο για Euro connector, μετά τον αυτόματο συντονισμό της συσκευής, θα πρέπει να συντονίσετε το σήμα του βίντεο. Προς τούτο συμβουλευτείτε το κεφάλαιο «Συντονισμός της τηλεόρασης με το χέρι». Συμβουλευτείτε επίσης το εγχειρίδιο του βίντεο, για να δείτε πώς θα πετύχετε το κανάλι του σήματος του βίντεο.

# Σταθεροποίηση της συσκευής

- ⓘ Μετά την τοποθέτηση, σταθεροποιήστε τη συσκευή σε έναν τοίχο κ.λ.π. με τα παρεχόμενα στηρίγματα για λόγους ασφαλείας.

**1 Αναρτήστε τα δυο παρεχόμενα στηρίγματα με τις βίδες στην πάνω πίσω πλευρά της συσκευής.**

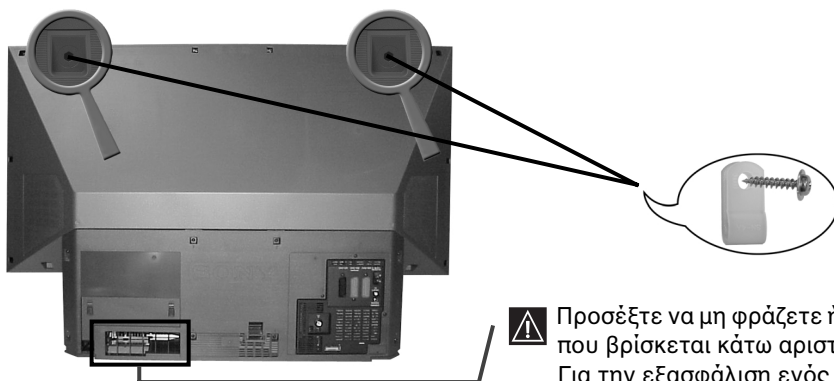



- ⚠ Προσέξτε να μη φράξετε ή και μπλοκάρετε την οπή εξαερισμού που βρίσκεται κάτω αριστερά, στο πίσω μέρος της συσκευής. Για την εξασφάλιση ενός καλού εξαερισμού, αφήστε ένα διάκενο 10 εκ. μεταξύ του τοίχου και της συσκευής.

**2 Περάστε ένα γερό σχοινί ή αλυρσίδα από κάθε στηρίγμα που αναρτήσατε στο στάδιο 1 και έπειτα καρφώστε το σε τοίχο, κολώνα κ.λ.π.**

# Ενεργοποίηση της συσκευής και αυτόματος συντονισμός

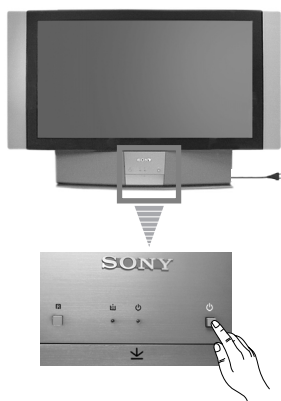
**i** Την πρώτη φορά που θα ανάψετε τη συσκευή, θα εμφανιστούν ορισμένα μενού στην οθόνη, από τα οποία θα μπορείτε 1) να επιλέξετε την γλώσσα των μενού, 2) να επιλέξετε την χώρα όπου θα χρησιμοποιηθεί η τηλεόραση, 3) να ερευνήσετε και να αποθηκεύσετε αυτόματα όλα τα διαθέσιμα κανάλια (τηλεοπτικούς σταθμούς) και 4) να αλλάξετε την σειρά εμφάνισης των καναλιών (τηλεοπτικών σταθμών) στην τηλεόραση. Παρόλα αυτά, αν μετά από ορισμένο χρόνο επιθυμείτε να αλλάξετε ξανά την γλώσσα των μενού, την χώρα, να επαναλάβετε τον αυτόματο συντονισμό των καναλιών (π. χ. σε περίπτωση μετακόμισης κατοικίας), ή να αλλάξετε ξανά την διάταξη των καναλιών, μπορείτε να το κάνετε επιλέγοντας το κατάλληλο μενού στο  (Ρύθμιση).



**1** Συνδέστε το φις της συσκευής στην πρίζα (220-240V AC, 50 Hz). Πιέστε το διακόπτη On / Off  στο μπροστινό μέρος της συσκευής για να ενεργοποιήσετε. Την πρώτη φορά που θα πιέσετε αυτό το πλήκτρο, το μενού **Language / Country** (Γλώσσα / Χώρα) θα εμφανιστεί αυτόματα στην οθόνη.



**2** Πιέστε το joystick του τηλεχειριστηρίου προς το ▼ ή ▲ για να επιλέξετε την γλώσσα και στη συνέχεια πιέστε το πλήκτρο **OK**, για να επιβεβαιώσετε την επιλογή. Από αυτή τη στιγμή, όλα τα μενού θα εμφανιστούν στην επιλεγμένη γλώσσα.

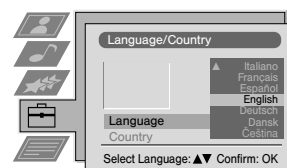

**3** Πιέστε το joystick προς το ▼ ή ▲ για να επιλέξετε την χώρα που επιθυμείτε να χρησιμοποιηθεί η συσκευή και στη συνέχεια πιέστε το πλήκτρο **OK** για την επιβεβαίωση της επιλογής.

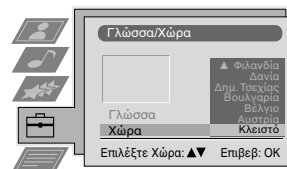

**i** Επιλέξτε «Κλειστό» στη θέση μιας χώρας, εάν δεν επιθυμείτε να αποθηκευτούν τα κανάλια (τηλεοπτικοί σταθμοί) σε μια προσδιορισμένη διάταξη που θα αρχίζει από την θέση του προγράμματος αριθμός 1.

**4** Το μενού αυτόματου συντονισμού θα εμφανιστεί, στην οθόνη της τηλεόρασης, στην επιλεγμένη γλώσσα. Πιέστε το πλήκτρο **OK** για την επιλογή «Ναι» .

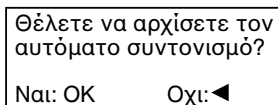

**5** Στην οθόνη εμφανίζεται αυτόματα ένα νεο μενού, έτσι ώστε να επιβεβαιωθεί ότι η κεραία είναι συνδεδεμένη. Επιβεβαιωθείτε ότι η κεραία είναι συνδεδεμένη και πιέστε το πλήκτρο **OK** για να αρχίσει ο αυτόματος συντονισμός.

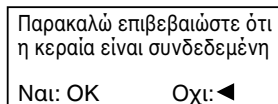

- i** Η συσκευή αρχίζει τον αυτόματο συντονισμό και αποθήκευση όλων των διαθέσιμων καναλιών (τηλεοπτικών σταθμών).
- Αν στο μενού «Χώρα» επιλέξετε «Κλειστό» και μετά την πρώτη θέση σε λειτουργία κάνετε ξανά αυτόματο συντονισμό, οι τηλεοπτικοί σταθμοί θα αποθηκευτούν στη μνήμη από τον αριθμό προγράμματος που βρίσκεστε εκείνη τη στιγμή

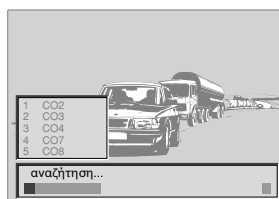

**⚠** Η διαδικασία αυτή μπορεί να διαρκέσει μερικά λεπτά. Κάντε υπομονή και μην πιέζετε κανένα πλήκτρο όσο χρόνο χρειάζεται να γίνει ο συντονισμός, αντίθετα η διαδικασία δεν θα αποπερατωθεί.

Συνεχίζει ...





**6** Όταν η συσκευή ολοκληρώσει την διαδικασία αυτόματου συντονισμού και αποθήκευσης όλων των καναλιών (τηλεοπτικών σταθμών), στην οθόνη εμφανίζεται αυτόματα το μενού Ταξινόμηση Προγραμμάτων, έτσι ώστε να μπορείτε να αλλάξετε την σειρά εμφάνισης των καναλιών στην οθόνη.

**α)** Εάν δεν επιθυμείτε να αλλάξετε την διάταξη των καναλιών, ανατρέξτε στο στάδιο 7.

**β)** Εάν επιθυμείτε να αλλάξετε την διάταξη των καναλιών :

**1** Πιέστε το joystick του τηλεχειριστηρίου προς το ▼ ή ▲ για να επιλέξετε τον αριθμό του προγράμματος με το κανάλι (τηλεοπτικός σταθμός) του οποίου θέλετε να αλλάξετε τη θέση και στη συνέχεια πιέστε προς το ►.

**2** Πιέστε το joystick προς το ▼ ή ▲ για την επιλογή του νέου αριθμού προγράμματος, στην μνήμη του οποίου επιθυμείτε να παραμείνει το επιλεγμένο κανάλι (τηλεοπτικός σταθμός) και στη συνέχεια πιέστε το πλήκτρο **OK**.

Το επιλεγμένο κανάλι περνά στη νέα θέση προγράμματος και τα υπόλοιπα κανάλια αλλάζουν αναλόγως.

**3** Επαναλάβετε τα στάδια β1) και β2) εάν θέλετε να αλλάξετε την θέση και άλλων προγραμμάτων στην τηλεόρασή σας.

**7** Πιέστε το πλήκτρο **MENU** για να επανέλθει η κανονική τηλεοπτική εικόνα.

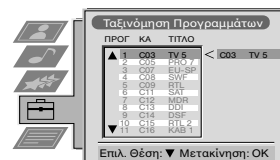

Η συσκευή είναι έτοιμη για λειτουργία.



# Αλλαγή του μεγέθους της οθόνης

**i** Αυτή η λειτουργία σας επιτρέπει να αλλάξετε τη μορφή της τηλεοπτικής εικόνας.



**1** Πιέστε επανειλημμένα το πλήκτρο  από το τηλεχειριστήριο για να επιλέξετε μια από τις ακόλουθες μορφές:

- Smart:** απομίμηση του εφέ ευρείας οθόνης για εκπομπές 4:3.
- 4:3:** μέγεθος τυπικής 4:3 εικόνας, με πληροφορίες πλήρους εικόνας.
- 14:9:** συμβιβαστική λύση μεταξύ των μεγεθών 4:3 και 16:9.
- Zoom:** απομίμηση του εφέ ευρείας οθόνης για ταινίες με υπότιτλους.
- Wide:** για εκπομπές 16:9.

Στις λειτουργίες **Smart**, **Zoom** και **14:9 modes** τμήματα στο κάτω μέρος της οθόνης κόβονται. Πιέστε το  ή το  για να ρυθμίσετε τη θέση της εικόνας στην οθόνη (π.χ. για το διάβασμα των υπότιτλων).

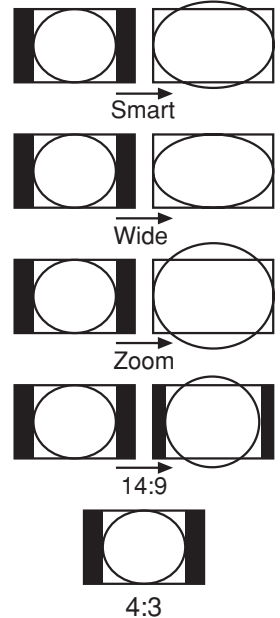

**2** Πιέστε το πλήκτρο **OK** για να επιβεβαιώσετε την επιλογή.

# Εισαγωγή στο σύστημα των μενού της οθόνης







**i** Αυτή η συσκευή χρησιμοποιεί ένα σύστημα μενού στην οθόνη για να σας καθοδηγή στις διάφορες λειτουργίες. Πρέπει να χρησιμοποιείτε τα ακόλουθα πλήκτρα του τηλεχειριστηρίου για να μετακινήστε στα διάφορα μενού:

GR



**1** Πιέστε το πλήκτρο **MENU** για να εμφανιστεί το πρώτο επίπεδο μενού στην οθόνη.



- 2**
- Για να ενεργοποιήσετε το μενού ή την επιθυμητή επιλογή, πιέστε το joystick προς το  ή .
  - Για να εισέλθετε στο μενού ή στην επιθυμητή επιλογή, πιέστε προς το .
  - Για να εισέλθετε στο μενού ή στην επιθυμητή επιλογή, πιέστε προς το .
  - Για να μετατρέψετε τις ρυθμίσεις της επιθυμητής επιλογής, πιέστε προς το  ή .
  - Για να επιβεβαιώσετε και αποθηκεύσετε την επιλογή, πιέστε το **OK**.

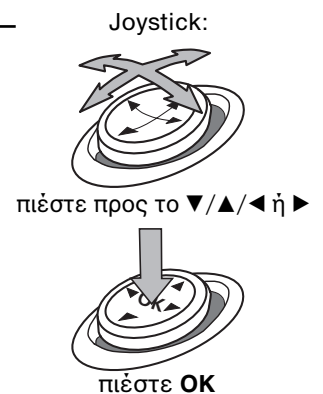

**3** Πιέστε το πλήκτρο **MENU** για να επανέλθει η κανονική τηλεοπτική εικόνα.

# Οδηγός γρήγορης παραπομπής στα διάφορα μενού

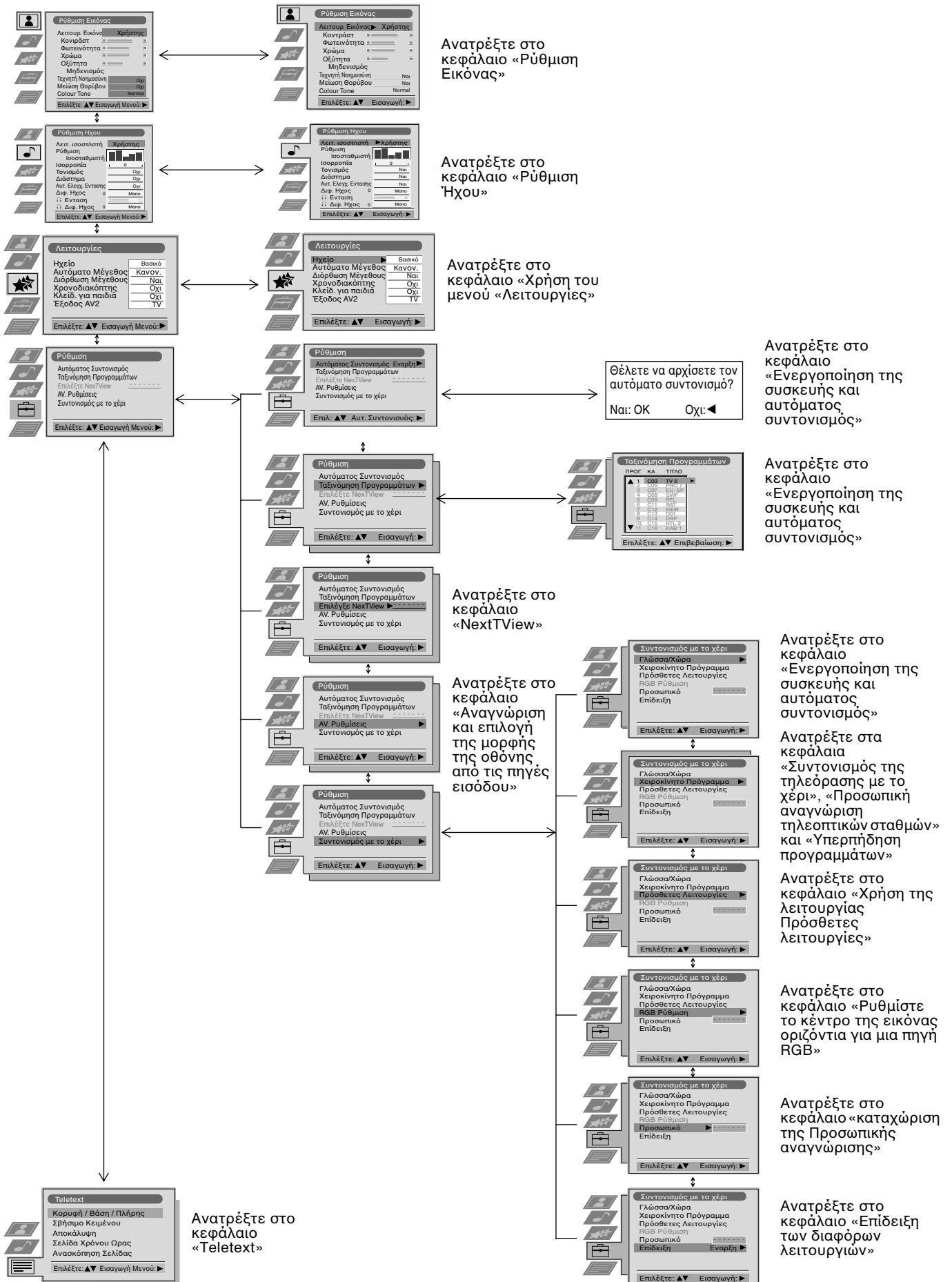

# Ρύθμιση της εικόνας

**i** Παρόλο που η εικόνα έχει ρυθμιστεί από το εργοστάσιο, μπορείτε να την τροποποιήσετε ανάλογα με τις προτιμήσεις σας.



**1** Πιέστε το πλήκτρο **MENU** από το τηλεχειριστήριο για να εμφανιστεί το μενού στην οθόνη της τηλεόρασης.

**2** Πιέστε το joystick προς το **▶** για να εισέλθετε στο μενού **Ρύθμιση Εικόνας**.

**3** Πιέστε το joystick προς το **▼** ή **▲** για να επιλέξετε τη ρύθμιση που θέλετε να αλλάξετε και στην συνέχεια πιέστε προς το **▶**. Συμβουλευτείτε τον ακόλουθο πίνακα, για να διαλέξετε και να δείτε το αποτέλεσμα που θα σας προσφέρει το κάθε στοιχείο:

- |                          |  |
|--------------------------|--|
| <b>Λειτουργ. Εικόνας</b> | ▼ <b>Ζωντανή</b> (για ζωντανά προγράμματα)   |
|                          | ▲ <b>Χρήστης</b> (για ατομικές προτιμήσεις)  |
|                          | ▲ <b>Ταινία</b> (για ταινίες)  |
|                          | ▲ <b>Παιχνίδι</b> (για ηλεκτρονικά παιχνίδια)                                      |
| <b>Κοντράστ</b>          | ◀ Λιγότερο ▶ Περισσότερο   |
| <b>Φωτεινότητα*</b>      | ◀ Πιο σκούρο ▶ Πιο ανοιχτό   |
| <b>Χρώμα*</b>            | ◀ Πιο σκούρο ▶ Πιο ανοιχτό   |
| <b>Οξύτητα*</b>          | ◀ Απαλότερη ▶ Εντονότερη   |
| <b>Χροιά**</b>           | ◀ Κοκκινωπή ▶ Πρασινωπή  |
| <b>Μηδενισμός</b>        | Ⓞ Επαναφέρει τις ρυθμίσεις που έχουν καθοριστεί στο εργοστάσιο.                    |
| <b>Τεχνική Νοημοσύνη</b> | ▲ <b>Οχι:</b> Φυσιολογικό  |
|                          | ▼ <b>Ναι:</b> Αυτόματη προσαρμογή του κοντραστ σε σχέση με το σήμα της τηλεόρασης. |
| <b>Μείωση Θορύβου</b>    | ▼ <b>Υψηλή:</b> Υψηλή μείωση θορύβου   |
|                          | <b>Μέτρια:</b> Μέτρια μείωση θορύβου   |
|                          | <b>Χαμηλή:</b> Χαμηλή μείωση θορύβου   |
|                          | <b>Αυτόματη:</b> Βέλτιστη μείωση θορύβου, αυτόματα επιλεγμένη                      |
| <b>Colour Tone</b>       | ▲ <b>Οχι:</b> Καμιά είωση θορύβου  |
|                          | ▼ <b>Warm:</b> Προσφέρει ζεστή απόχρωση στην εικόνα                                |
|                          | <b>Normal:</b> Κανονική  |
|                          | ▲ <b>Cool:</b> Δημιουργεί μια ψυχρή απόχρωση στην εικόνα.                          |

\* Δύναται μόνο να τροποποιηθεί εάν επιλέξετε **Χρήστης** στην **Λειτουργ. Εικόνας**.

\*\* Διατίθεται μόνο για το σύστημα χρώματος NTSC (π. χ. βιντεοταινίες των Ηνωμένων Πολιτειών)

**4** Πιέστε το joystick προς το **▲**, **▼**, **◀/▶** για να τροποποιήσετε την ρύθμιση του επιλεγμένου στοιχείου και στη συνέχεια πιέστε το πλήκτρο **OK** για να αποθηκευτεί η νέα ρύθμιση.

**5** Επαναλάβετε τα στάδια 3 και 4 εάν θέλετε να τροποποιήσετε άλλες ρυθμίσεις.

**6** Πιέστε το πλήκτρο **MENU** για να επανέλθει η κανονική τηλεοπτική εικόνα.

## Γρήγορη αλλαγή του τύπου εικόνας

**i** Ο τύπος εικόνας δύναται να τροποποιηθεί άμεσα χωρίς την πρόσβαση στο μενού **Ρύθμιση Εικόνας**.

**1** Πιέστε επανειλημμένα το πλήκτρο **Ⓞ** από το τηλεχειριστήριο για άμεση πρόσβαση και επιλέξτε τον τύπο εικόνας που επιθυμείτε (**Ζωντανή**, **Χρήστης**, **Ταινία** ή **Παιχνίδι**).

**2** Πιέστε το πλήκτρο **OK** για να επανέλθει η κανονική τηλεοπτική εικόνα.

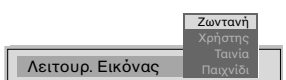
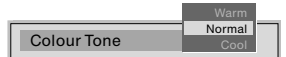
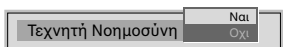
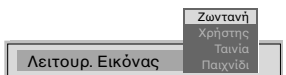
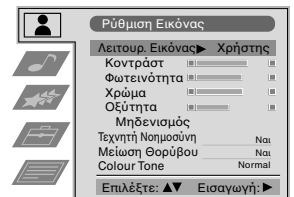
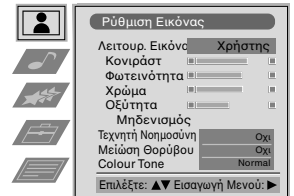

# Ρύθμιση του ήχου

**i** Παρόλο που ο ήχος έχει ρυθμιστεί από το εργοστάσιο, μπορείτε να τον τροποποιήσετε ανάλογα με τις προτιμήσεις σας.



**1** Πιέστε το πλήκτρο **MENU** από το τηλεχειριστήριο για να εμφανιστεί το μενού στην οθόνη της τηλεόρασης.

**2** Πιέστε το joystick προς το **▼** για να επιλέξετε το σύμβολο **♪** και στην συνέχεια πιέστε προς το **▶** για να εισέλθετε στο μενού **Ρύθμιση Ήχου**.

**3** Πιέστε το joystick προς το **▼** ή **▲** για να επιλέξετε τη ρύθμιση που θέλετε να αλλάξετε και στην συνέχεια πιέστε προς το **▶**. Συμβουλευτείτε τον ακόλουθο πίνακα, για να διαλέξετε και να δείτε το αποτέλεσμα που θα σας προσφέρει το κάθε στοιχείο:

**Λειτουργ. ισοστ/ιστή ▼ Χρήστης** (για ατομικές προτιμήσεις)

**Φωνικά**

**Τζαζ**

**Ροκ**

**Ποπ**

**▲ Επίπεδη** (σταθερή τιμή, δεν μπορεί να ρυθμιστεί)

**\*Ρύθμιση του ισοσταθμιστή**

Πιέστε το joystick προς το **▶** ή **◀** για να επιλέξετε τη μπάντα συχνότητας που θέλετε να αλλάξετε και στην συνέχεια πιέστε προς το **▼** ή **▲** για να την ρυθμίσετε. Τέλος πιέστε **OK** για να αποθηκευτεί η νέα ρύθμιση.

**Ισορροπία**

**◀** Αριστερό **▶** Δεξιό

**Τονισμός**

**▼** **Οχι**: φυσιολογικό

**▲** **Ναι**: για μουσικά προγράμματα

**Διάστημα**

**▼** **Οχι**: φυσιολογικό

**▲** **Ναι**: για ειδικά ακουστικά εφθ

**Αυτ. Ελεγχ. Έντασης ▼** **Οχι**: η ένταση αλλάζει ανάλογα με το σήμα εκπομπής.

**▲** **Ναι**: η ένταση των καναλιών διατηρείται ανεξάρτητα από το σήμα εκπομπής (π. χ. σε διαφημίσεις).

**Διφ. Ήχος**

• Για στερεοφωνικές εκπομπές:

**▼** **Mono**

**▲** **Stereo**

• Για δίγλωσσες εκπομπές:

**▼** **Mono** (για το κανάλι mono εάν διατίθεται)

**A** (για το κανάλι 1)

**▲** **B** (για το κανάλι 2)

**Ακουστικά:**

**◊** **Ένταση**

**◀** Χαμηλότερη **▶** ψιλότερη

**◊** **Διφ. Ήχος**

• Για στερεοφωνικές εκπομπές:

**▼** **Mono**

**▲** **Stereo**

• Για δίγλωσσες εκπομπές:

**▼** **Mono** (για το κανάλι mono εάν διατίθεται)

**A** (για το κανάλι 1)

**B** (για το κανάλι 2)

**▲** **PAP** (μόνο εάν το PAP είναι ενεργοποιημένο)

\*Μπορεί να αποθηκευτεί μόνιμα μόνο εάν έχει επιλεγεί Χρήστης σε Λειτουργ. ισοστ/ιστή. Οι υπόλοιπες επιλογές Φωνικά, Τζαζ, Ροκ ή Ποπ, δύνανται να αποθηκευτούν μέχρι την επόμενη αλλαγή της λειτουργίας ισοσταθμιστή.

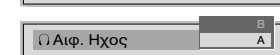
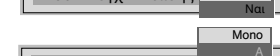
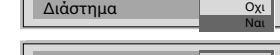
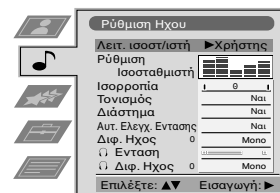
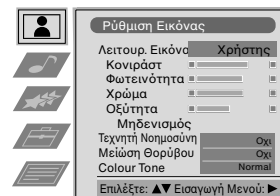

συνεχίζει ....



**4** Πιέστε το joystick προς το ▼, ▲, ◀ ή ▶ για να τροποποιήσετε την ρύθμιση του επιλεγμένου στοιχείου και στη συνέχεια πιέστε το πλήκτρο **OK** για να αποθηκευτεί η νέα ρύθμιση.

**5** Επαναλάβετε τα στάδια 3 και 4 εάν θέλετε να τροποποιήσετε άλλες ρυθμίσεις.

**6** Πιέστε το πλήκτρο **MENU** για να επανέλθει η κανονική τηλεοπτική εικόνα.

### Γρήγορη αλλαγή του τύπου ήχου

**i** Ο τύπος ήχου δύναται να τροποποιηθεί άμεσα χωρίς την πρόσβαση στο μενού Ρύθμιση Ήχου.

**1** Πιέστε επανειλημμένα το πλήκτρο **♪** από το τηλεχειριστήριο για άμεση πρόσβαση και επιλογή του είδους ήχου που επιθυμείτε (**Χρήστης, Φωνικά, Τζαζ, Ροκ, Ποπ ή Επίπεδη**).

**2** Πιέστε το πλήκτρο **OK** για να επανέλθει η κανονική τηλεοπτική εικόνα.





# Χρήση του μενού «Λειτουργίες»

- 1** Αυτό το μενού επιτρέπει:
- α) Να επιλέξετε εάν θέλετε να ακούσετε τον ήχο κατευθείαν από την συσκευή ή μέσω ενός εξωτερικού ενισχυτή.
  - β) Αυτόματη ρύθμιση της μορφής της εικόνας.
  - γ) Να επιλέξετε ένα χρονικό διάστημα μετά από το οποίο η συσκευή περνά αυτόματα στη θέση προσωρινής απενεργοποίησης (Standby).
  - δ) Να δεσμεύσετε τα πλήκτρα της συσκευής, κατά τέτοιο τρόπο ώστε να μπορεί να λειτουργήσει χρησιμοποιώντας μόνο πλήκτρα του τηλεχειριστηρίου.
  - ε) Προς τούτο πρέπει να επιλέξετε την πηγή εξόδου για τον Euro connector  $\text{G} \rightarrow 2 / \text{S}2$  (SMARTLINK). Με αυτόν τον τρόπο και μέσω αυτού του Euro connector μπορείτε να γράψετε, κατά την διάρκεια του χρόνου που εσείς βλέπετε μια εκπομπή από κάποια άλλη πηγή (εάν το βίντεο σας μπορεί να δεχτεί Smartlink, δεν είναι απαραίτητη αυτή η εργασία).



- 1** Πιέστε το πλήκτρο **MENU** από το τηλεχειριστήριο για να εμφανιστεί το μενού στην οθόνη της τηλεόρασης.
- 2** Πιέστε το joystick του τηλεχειριστηρίου προς το **▼** για να επιλέξετε το σύμβολο και στην συνέχεια πιέστε προς το **▶** για να εισέλθετε στο μενού **Λειτουργίες**.
- 3** Πιέστε το joystick προς το **▼** ή **▲** για να επιλέξετε την επιλογή που επιθυμείτε και στην συνέχεια πιέστε προς το **▶**. (συμβουλευτείτε τον ακόλουθο πίνακα, για να διαλέξετε και να δείτε το αποτέλεσμα που θα σας προσφέρει η κάθε επιλογή)
- 4** Πιέστε το joystick προς το **▼** ή **▲** για να τροποποιήσετε την ρύθμιση της επιλογής που επιθυμείτε και στη συνέχεια πιέστε το πλήκτρο **OK** για την αποθήκευσή της.
- 5** Πιέστε το πλήκτρο **MENU** για να επανέλθει η κανονική τηλεοπτική εικόνα.

Λειτουργίες	Αποτέλεσμα / Λειτουργία
-------------	-------------------------

- |  |  |
|--|--|
| <b>Ηχείο</b>   | <ul style="list-style-type: none"> <li>▼ <b>Βασικό</b> (ήχος της συσκευής).</li> <li>▲ <b>Center in</b> (ήχος ενός εξωτερικού ισοσταθμιστή).</li> </ul>  |
| <b>Αυτόματο Μέγεθος</b><br>(μόνο για σήμα κεραίας)   | <ul style="list-style-type: none"> <li>▼ <b>Οχι</b>: Το μέγεθος της εικόνας δε ρυθμίζεται αυτόματα.</li> <li>▲ <b>Κανον.</b>: Το μέγεθος της εικόνας δε ρυθμίζεται αυτόματα, ανάλογα με τις πληροφορίες της εκπομπής.</li> <li>▲ <b>Πλήρες</b>: Η τηλεόραση μπορεί να ρυθμίσει αυτόματα το μέγεθος της εικόνας για να εξαλείψει σκοτεινές περιοχές της οθόνης (έτσι όπως αναφέρεται στο κεφάλαιο «Αλλαγή του μεγέθους της οθόνης»).</li> </ul>   |
| <b>Διόρθωση Μέγεθους</b><br>(μόνο αν το Αυτόματο Μέγεθος έχει ρυθμιστεί στο "Κανον." ή "Πλήρες") | <ul style="list-style-type: none"> <li>▼ <b>Οχι</b>: Επιλέγεται 4:3/14:9.</li> <li>▲ <b>Ναι</b>: Η λειτουργία Smart επιλέγεται αυτόματα για εκπομπές 4:3/14:9.</li> </ul>  |
| <b>Χρονοδιακόπτης</b>  | <ul style="list-style-type: none"> <li>▲ <b>Οχι</b><br/><b>10 Λεπ.</b><br/><b>20 Λεπ.</b><br/>...</li> <li>▼ <b>90 Λεπ.</b></li> </ul>   |
|  | <p><b>i</b> • Ένα λεπτό πριν τεθεί σε λειτουργία η αυτόματη προσωρινή απενεργοποίηση (Standby) της συσκευής, ο χρόνος που απομένει θα εμφανιστεί αυτόματα στην οθόνη.</p> <ul style="list-style-type: none"> <li>• Για να δείτε το χρόνο που απομένει μέχρι την απενεργοποίηση, πιέστε το πλήκτρο <b>(+)</b>.</li> <li>• Για να μπορέσετε να βάλετε την συσκευή σε λειτουργία από την κατάσταση προσωρινής απενεργοποίησης, πιέστε το πλήκτρο <b>TV I/O</b> από το τηλεχειριστήριο.</li> </ul>   |
| <b>Κλειδ. Για παιδιά</b>   | <ul style="list-style-type: none"> <li>▼ <b>Οχι</b> (φυσιολογική λειτουργία)</li> <li>▲ <b>Ναι</b> (τα πλήκτρα της συσκευής δεν λειτουργούν, η συσκευή μπορεί να λειτουργήσει μόνο με το τηλεχειριστήριο).</li> </ul>  |
| <b>Έξοδος AV2</b>  | <ul style="list-style-type: none"> <li>▼ <b>TV</b> (σήμα ήχου / εικόνας της κεραίας)</li> <li>▲ <b>AV1</b> (σήμα ήχου / εικόνας Euro connector <math>\text{G} \rightarrow 1 / \text{S}1</math>).</li> <li>▲ <b>AV2</b> (σήμα ήχου / εικόνας Euro connector <math>\text{G} \rightarrow 2 / \text{S}2</math> SMARTLINK).</li> <li>▲ <b>AV3</b> (σήμα ήχου / εικόνας Euro connector <math>\text{G} \rightarrow 3 / \text{S}3</math>)</li> <li>▲ <b>AV4</b> (σήμα ήχου / εικόνας μέσω της σύνδεσης <math>\text{G} \rightarrow 4</math> που βρίσκεται στο μπροστινό μέρος της συσκευής).</li> </ul> |

**⚠** Αν έχετε συνδέσει αποκωδικοποιητή, θυμηθείτε να ετπιλέξετε ξανά Έξοδος AV2 στην τηλεόραση για μια σωστή αποκωδικοποίηση.

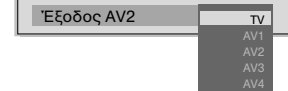
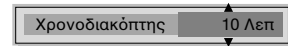
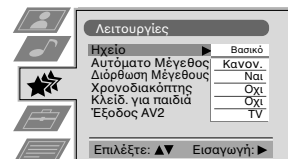
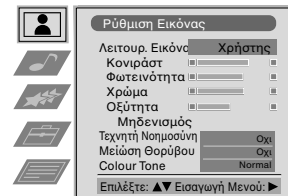

# Συντονισμός της τηλεόρασης με το χέρι

**i** Κάντε χρήση αυτής της λειτουργίας για να συντονίσετε ένα - ένα και στην διάταξη προγραμμάτων που εσείς επιθυμείτε, τα κανάλια (τηλεοπτικούς σταθμούς) ή μια είσοδο βίντεο.



- 1** Πιέστε το πλήκτρο **MENU** από το τηλεχειριστήριο για να εμφανιστεί το μενού στην οθόνη της τηλεόρασης.
- 2** Πιέστε το joystick του τηλεχειριστηρίου προς το **▼** για να επιλέξετε το σύμβολο και στην συνέχεια πιέστε προς το **▶** για να εισέλθετε στο μενού **Ρύθμιση**.
- 3** Πιέστε το joystick προς το **▼** ή **▲** για να επιλέξετε **Συντονισμός με το χέρι** και στην συνέχεια πιέστε προς το **▶**.
- 4** Πιέστε το joystick προς το **▼** ή **▲** για να επιλέξετε **Χειροκίνητο Πρόγραμμα** και στην συνέχεια πιέστε προς το **▶**.
- 5** Πιέστε το joystick προς το **▼** ή **▲** για να επιλέξετε τον αριθμό προγράμματος (θέση) στο οποίο επιθυμείτε να συντονιστεί το κανάλι (τηλεοπτικός σταθμός) ή το κανάλι του βίντεο (για το κανάλι του βίντεο συνίσταται να επιλέξετε τον αριθμό προγράμματος «0»). Πιέστε 2 φορές το joystick προς το **▶** για να συναντήσετε τον πίνακα **ΣΥΣ**.
- 6** Πιέστε το joystick προς το **▼** ή **▲** για να επιλέξετε το σύστημα εκπομπής της τηλεόρασης και του βίντεο (**B/G** για την Δυτική Ευρώπη, **L** για την Γαλλία, **I** για τη Μεγάλη Βρετανία ή **D/K** για την Ανατολική Ευρώπη) ή ένα σήμα εξωτερικής εισόδου (**EXT**). Στη συνέχεια πιέστε το joystick προς το **▶** για να βρείτε τον πίνακα **KAN**.
- 7** Πιέστε το joystick προς το **▼** ή **▲** για να επιλέξετε τον τύπο του καναλιού «**C**» για κανονικά κανάλια (για τηλεοπτικά κανάλια ή για το κανάλι του βίντεο), «**S**» για καλωδιακά κανάλια ή «**F**» για εισόδους κατευθείαν συχνότητας. Στη συνέχεια πιέστε το joystick προς το **▶**.
- 8**
  - α)** Εάν γνωρίζετε τον αριθμό του τηλεοπτικού καναλιού, του σήματος του καναλιού του βίντεο ή της συχνότητας, πιέστε τα αντίστοιχα αριθμητικά πλήκτρα για την άμεση καταχώρηση. Στη συνέχεια πιέστε **OK** για αποθήκευση.
  - β)** Εάν δεν γνωρίζετε τον αριθμό του καναλιού, πιέστε το joystick προς το **▼** για να επιλέξετε **ΑΝΑΖΗΤ.** (αναζήτηση) και η συσκευή θα αρχίσει αυτόματα να ψάξει να βρει το επόμενο διαθέσιμο κανάλι τηλεόρασης ή το κανάλι του βίντεο.  
Εάν δεν επιθυμείτε να αποθηκεύσετε το κανάλι που βρέθηκε, πιέστε το joystick προς το **▼** για να συνεχιστεί η αναζήτηση. Όταν βρείτε το κανάλι που επιθυμείτε να αποθηκεύσετε, πιέστε το πλήκτρο **OK**.
  - γ)** Για εξωτερικές πηγές εισόδου (**EXT**), πιέστε το joystick προς το **▼** για να επιλέξετε τη πηγή εισόδου που είναι συνδεδεμένη η συσκευή (**AV1, AV2, AV3** ή **AV4**). Στη συνέχεια πιέστε **OK** για αποθήκευση.

- 9** Επαναλάβετε τα στάδια 4 έως 8 α), β) ή γ) εάν θέλετε να συντονίσετε και να αποθηκεύσετε και άλλα κανάλια.
- 10** Πιέστε το πλήκτρο **MENU** για να επανέλθει η κανονική τηλεοπτική εικόνα.

Η συσκευή είναι έτοιμη για λειτουργία.

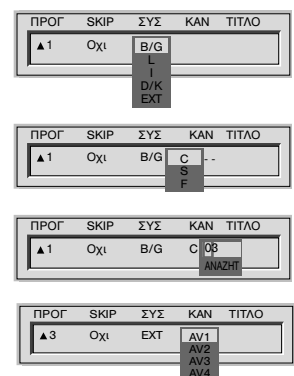
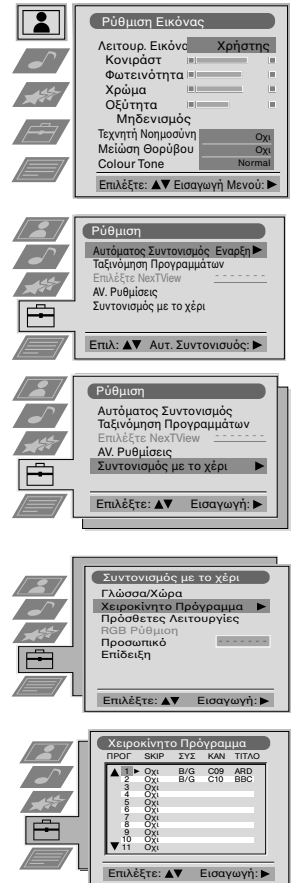

# Προσωπική αναγνώριση τηλεοπτικών σταθμών

**1** Συνήθως τα ονόματα των καναλιών (τηλεοπτικών σταθμών), λαμβάνονται αυτόματα μέσω του Teletext, όταν αυτό διατίθεται. Παρόλα αυτά μπορείτε να καταχωρίσετε ένα όνομα μέχρι πέντε χαρακτήρων (γράμματα ή αριθμοί) σε ένα κανάλι ή σε ένα σήμα εισόδου βίντεο. Με αυτόν τον τρόπο μπορείτε να αναγνωρίσετε εύκολα το κανάλι (τηλεοπτικό σταθμό) ή την πηγή του βίντεο που εμφανίζεται στην οθόνη.



- 1** Πιέστε το πλήκτρο **MENU** από το τηλεχειριστήριο για να εμφανιστεί το μενού στην οθόνη της τηλεόρασης.
- 2** Πιέστε το joystick προς το ▼ για να επιλέξετε το σύμβολο  και στην συνέχεια πιέστε προς το ► για να εισέλθετε στο μενού **Ρύθμιση**.
- 3** Πιέστε το joystick προς το ▼ ή ▲ για να επιλέξετε **Συντονισμός με το χέρι** και στη συνέχεια πιέστε προς το ►.
- 4** Πιέστε το joystick προς το ▼ ή ▲ για να επιλέξετε **Χειροκίνητο Πρόγραμμα** και στην συνέχεια πιέστε προς το ►.
- 5** Πιέστε το joystick προς το ▼ ή ▲ για να επιλέξετε τον αριθμό προγράμματος με το κανάλι που επιθυμείτε να ονομάσετε.
- 6** Πιέστε το joystick προς το ► επανειλημμένα μέχρι να ξεχωρίσει το πρώτο στοιχείο της σειράς **ΤΙΤΛΟ**.
- 7** Πιέστε το joystick προς το ▼ ή ▲ για να επιλέξετε ένα γράμμα, έναν αριθμό «+» ή ένα κενό και στη συνέχεια πιέστε προς το ► για την καταχώρηση αυτού του χαρακτήρα. Επιλέξτε τους τέσσερις άλλους χαρακτήρες με τον ίδιο τρόπο.
- 8** Όταν επιλέξετε όλους τους χαρακτήρες πιέστε το πλήκτρο **OK**.
- 9** Επαναλάβετε τα στάδια 5 έως 8 για την καταχώρηση και άλλων καναλιών.
- 10** Πιέστε το πλήκτρο **MENU** για να επανέλθει η κανονική τηλεοπτική εικόνα.

 Με την επιλογή ενός καταχωρημένου καναλιού, το όνομα εμφανίζεται για ορισμένα δευτερόλεπτα στην οθόνη της τηλεόρασης.

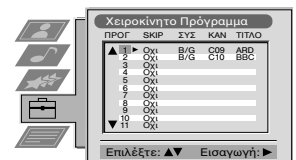
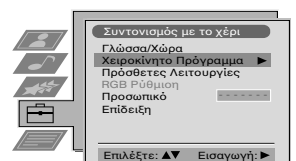
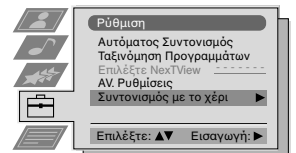
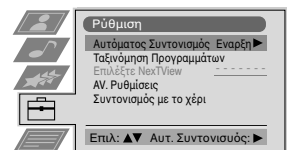
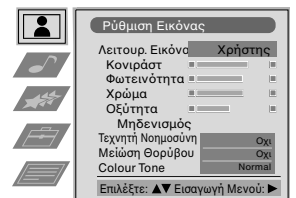

# Υπερπήδηση προγραμμάτων

**i** Μπορείτε να προγραμματίσετε αυτή τη συσκευή ώστε να προσπερνά τα ανεπιθύμητα προγράμματα όταν τα επιλέγετε με τα πλήκτρα **PROGR +/-**. Εάν αργότερα επιθυμείτε να επανακτήσετε το υπερπηδημένο πρόγραμμα, εκτελέστε τις λειτουργίες που στη συνέχεια αναφέρονται, αλλά επιλέξτε **Οχι** αντί του **Ναι** στο στάδιο αριθμός 6.



- 1** Πιέστε το πλήκτρο **MENU** από το τηλεχειριστήριο για να εμφανιστεί το μενού στην οθόνη της τηλεόρασης.
- 2** Πιέστε το joystick προς το **▼** για να επιλέξετε το σύμβολο  και στην συνέχεια πιέστε προς το **▶** για να εισέλθετε στο μενού **Ρύθμιση**.
- 3** Πιέστε το joystick προς το **▼** ή **▲** για να επιλέξετε **Συντονισμός με το χέρι** και στη συνέχεια πιέστε προς το **▶**.
- 4** Πιέστε το joystick προς το **▼** ή **▲** για να επιλέξετε **Χειροκίνητο Πρόγραμμα** και στην συνέχεια πιέστε προς το **▶**.
- 5** Πιέστε το joystick προς το **▼** ή **▲** για να επιλέξετε την θέση του προγράμματος που επιθυμείτε να υπερπηδηθεί και στη συνέχεια πιέστε προς το **▶** για να συναντήσετε τον πίνακα **SKIP**.
- 6** Πιέστε το joystick προς το **▼** για να επιλέξετε το **Ναι** και στη συνέχεια πιέστε το πλήκτρο **OK** για αποθήκευση.
- 7** Επαναλάβετε τα στάδια 5 και 6 για την υπερπήδηση και άλλων θέσεων προγράμματος.
- 8** Πιέστε το πλήκτρο **MENU** για να επανέλθει η κανονική τηλεοπτική εικόνα.

 Με την επιλογή του καναλιού (τηλεοπτικού σταθμού) μέσω του πλήκτρου **PROGR +/-**, το κανάλι δεν εμφανίζεται στην οθόνη της τηλεόρασης. Παρόλα αυτά, το κανάλι δύναται να επιλεγθεί πατώντας τα αντίστοιχα αριθμητικά πλήκτρα από το τηλεχειριστήριο.

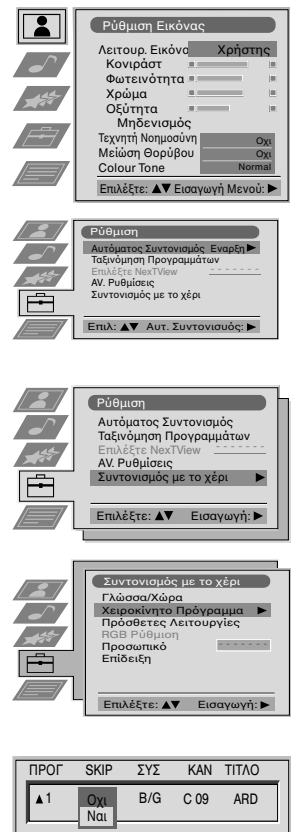

# Χρήση της λειτουργίας «Πρόσθετες Λειτουργίες»

- i** Η λειτουργία αυτή επιτρέπει:
- α) Την ελαττώση της έντασης του σήματος ενός συγκεκριμένου τηλεοπτικού σταθμού όταν το σήμα της τοπικής κεραιάς είναι πολύ έντονο (γραμμές στην εικόνα).
  - β) Την ξεχωριστή ρύθμιση της έντασης κάθε καναλιού.
  - γ) Η λειτουργία αυτόματου μικροσυντονισμού (AFT) είναι πάντα ενεργοποιημένη. Παρόλα αυτά, εάν η εικόνα ενός καναλιού είναι παραμορφωμένη, μπορείτε να χρησιμοποιήσετε την λειτουργία του μικροσυντονισμού της τηλεόρασης με το χέρι, για να έχετε λήψη καλύτερης εικόνας.
  - δ) Τον συντονισμό της έξοδου AV για τις θέσεις του προγράμματος με κωδικοποιημένο σήμα, για παράδειγμα, ενός αποκωδικοποιητή τηλεόρασης με πληρωμή. Με αυτόν τον τρόπο ένα βίντεο συνδεδεμένο με τη συσκευή θα γράψει το αποκωδικοποιημένο σήμα.



- 1** Πιέστε το πλήκτρο **MENU** από το τηλεχειριστήριο για να εμφανιστεί το μενού στην οθόνη.
- 2** Πιέστε το joystick προς το ▼ για να επιλέξετε το σύμβολο και στην συνέχεια πιέστε προς το ► για να εισέλθετε στο μενού **Ρύθμιση**.
- 3** Πιέστε το joystick προς το ▼ ή ▲ για να επιλέξετε **Συντονισμός με το χέρι** και στη συνέχεια πιέστε προς το ►.
- 4** Πιέστε το joystick προς το ▼ ή ▲ για να επιλέξετε **Πρόσθετες λειτουργίες** και στην συνέχεια πιέστε προς το ►.
- 5** Πιέστε το joystick προς το ▼ ή ▲ για να επιλέξετε τον αντίστοιχο αριθμό του προγράμματος και στη συνέχεια πιέστε προς το ► επανειλημμένα για να επιλέξετε:
  - α) **ATT** (Περιοριστικό RF)
  - β) **ENT** (Ένταση)
  - γ) **AFT** (Αυτόματος μικροσυντονισμός)
  - δ) **ΑΠΟΚΩΔ.** (Αποκωδικοποιητής)
 Το επιλεγμένο σήμα αλλάζει χρώμα.

- 6**
  - α) ATT**  
Πιέστε το joystick προς το ▼ για να επιλέξετε **Ναι** και στην συνέχεια πιέστε το πλήκτρο **OK**. Επαναλάβετε τα στάδια 5 και 6 α) εάν θέλετε να ελαττώσετε την ένταση και άλλων καναλιών.
  - β) ENT**  
Πιέστε το joystick προς το ▼ ή ▲ για να ρυθμίσετε την ένταση ήχου του καναλιού -7 έως +7 και στην συνέχεια πιέστε το πλήκτρο **OK**. Επαναλάβετε τα στάδια 5 και 6 β) εάν θέλετε να ρυθμίσετε την ένταση ήχου και άλλων καναλιών.
  - γ) AFT**  
Πιέστε το joystick προς το ▼ ή ▲ για να ρυθμίσετε την συχνότητα του καναλιού από -15 έως +15 και στην συνέχεια πιέστε το πλήκτρο **OK**. Επαναλάβετε τα στάδια 5 και 6 γ) για τον μικροσυντονισμό και άλλων καναλιών.
  - δ) ΑΠΟΚΩΔ**  
Πιέστε το joystick προς το ▼ ή ▲ για να επιλέξετε **AV1** (για έναν αποκωδικοποιητή συνδεδεμένο στον Euro connector 1/ ) ή **AV2** (για έναν αποκωδικοποιητή συνδεδεμένο στον Euro connector 2/ 2 (SMARTLINK) και στη συνέχεια πιέστε το πλήκτρο **OK**. Επαναλάβετε τα στάδια 5 και 6 δ) για να επιλέξετε την έξοδο AV1 ή AV2 σε άλλες θέσεις προγράμματος.

**i** Κατά την σύνδεση ενός αποκωδικοποιητή σε ένα βίντεο συνδεδεμένο στον Euro connector 1/ ή 2/ 2 (SMARTLINK), που βρίσκεται στο πίσω μέρος της συσκευής, η εικόνα αυτού του αποκωδικοποιητή θα εμφανιστεί σε αυτόν τον αριθμό προγράμματος.

- 7** Πιέστε το πλήκτρο **MENU** για να επανέλθει η κανονική τηλεοπτική εικόνα.

Η συσκευή είναι έτοιμη για λειτουργία.

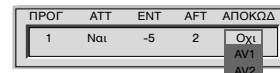
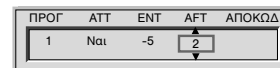
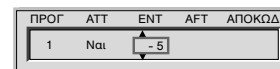
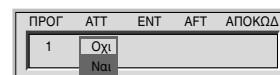
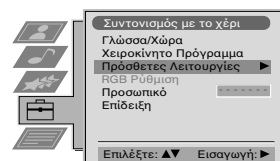
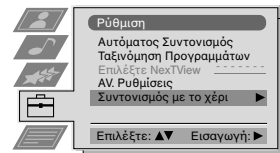
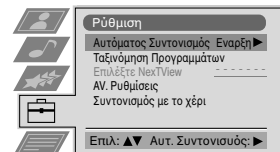
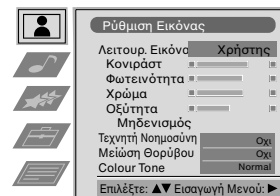

# Καταχώριση της προσωπικής αναγνώρισης

**i** Μπορείτε να καταχωρίσετε στη συσκευή ένα κωδικό αναγνώρισης ο οποίος θα έχει μέχρι έντεκα χαρακτήρες (γράμματα ή αριθμούς). Αυτό θα διευκολύνει την αναγνώριση σε περίπτωση κλοπής.

**A** !Αυτός ο κωδικός μπορεί να καταχωρηθεί μια μόνο φορά.  
!Σημειώστε τον κάπου (π. χ. σε αυτό το εγχειρίδιο), δεν πρέπει να τον ξεχάσετε.



- 1** Πιέστε το πλήκτρο **MENU** από το τηλεχειριστήριο για να εμφανιστεί το μενού στην οθόνη της τηλεόρασης.
- 2** Πιέστε το joystick προς το ▼ για να επιλέξετε το σύμβολο και στην συνέχεια πιέστε προς το ► για να εισέλθετε στο μενού **Ρύθμιση**.
- 3** Πιέστε το joystick προς το ▼ ή ▲ για να επιλέξετε **Συντονισμός με το χέρι** και στη συνέχεια πιέστε προς το ►.
- 4** Πιέστε το joystick προς το ▼ ή ▲ για να επιλέξετε **Προσωπικό** και στην συνέχεια πιέστε προς το ►.
- 5** Πιέστε το joystick προς το ▼ ή ▲ για να επιλέξετε ένα γράμμα, έναν αριθμό, «+» ή ένα κενό και στη συνέχεια πιέστε προς το ► για την καταχώριση αυτού του χαρακτήρα. Επιλέξτε τους δέκα άλλους χαρακτήρες με τον ίδιο τρόπο.
- 6** Όταν επιλέξετε όλους τους χαρακτήρες πιέστε το πλήκτρο **OK**. Ένα νέο μενού θα εμφανιστεί αυτόματα στην οθόνη με την ερώτηση εάν θέλετε οπωσδήποτε να αποθηκευτεί ο καταχωρισμένος κώδικας.

**7 a)** Εάν δεν επιθυμείτε την αποθήκευση αυτού του κώδικα πιέστε το joystick προς το ◀ και επαναλάβετε τα στάδια 4 έως 6 για την καταχώριση ενός νέου κώδικα.

**β)** Εάν είναι αυτός ο κώδικας που επιθυμείτε, πιέστε το πλήκτρο **OK**.

**A** Έχετε υπόψη ότι αυτός ο κώδικας μπορεί να καταχωρηθεί μια μόνο φορά.

**8** Πιέστε το πλήκτρο **MENU** για να επανέλθει η κανονική τηλεοπτική εικόνα.

Όταν εισέρχετε στο μενού **Συντονισμός με το χέρι**, στην επιλογή **Προσωπικό**, εμφανίζεται πάντα ο κωδικός που καταχωρίσατε και δεν θα μπορέσετε ποτέ να εισέλθετε σε αυτή την επιλογή.

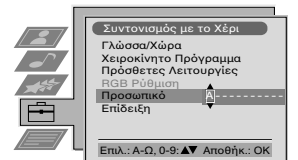
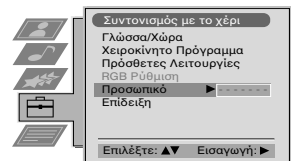
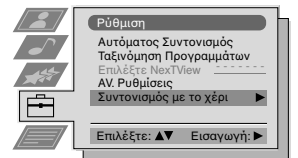
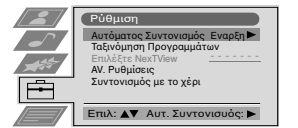
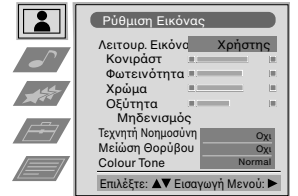

Είστε βέβαιος  
Αποθήκευση: OK Ακύρωση: ◀

# Επίδειξη των διαφόρων λειτουργιών

**i** Αυτή η λειτουργία προσφέρει μια σφαιρική εικόνα ορισμένων λειτουργιών που διαθέτει η συσκευή.

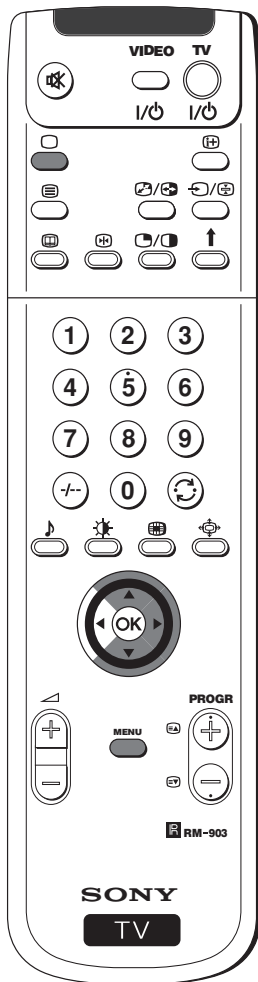

**1** Πιέστε το πλήκτρο **MENU** από το τηλεχειριστήριο για να εμφανιστεί το μενού στην οθόνη της τηλεόρασης.

**2** Πιέστε το joystick προς το **▼** για να επιλέξετε το σύμβολο  και στην συνέχεια πιέστε προς το **▶** για να εισέλθετε στο μενού **Ρύθμιση**.

**3** Πιέστε το joystick προς το **▼** ή **▲** για να επιλέξετε **Συντονισμός με το χέρι** και στη συνέχεια πιέστε προς το **▶**.

**4** Πιέστε το joystick προς το **▼** ή **▲** για να επιλέξετε **Επίδειξη** και στην συνέχεια πιέστε προς το **▶** για να αρχίσει η επίδειξη.

 Αρχίζει η παρουσίαση μιας σειράς των περισσότερων λειτουργιών που διαθέτει η συσκευή.

**Σημείωση :**

Πιέστε το πλήκτρο  από το τηλεχειριστήριο για να διακοπεί η επίδειξη και για να επανέλθει η κανονική τηλεοπτική εικόνα.

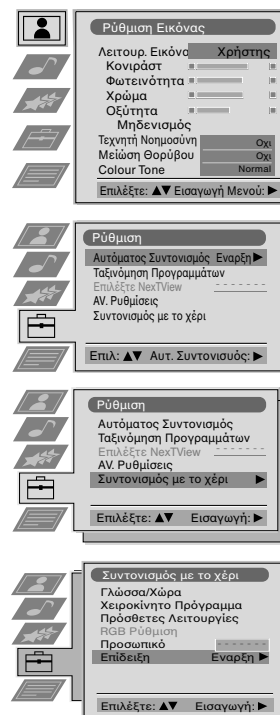

# Ρυθμίστε το κέντρο της εικόνας οριζόντια για μια πηγή RGB RGB

**i** Μετά την σύνδεση μιας πηγής σημάτων RGB, όπως ενός DVD (ψηφιακή αναπαραγωγή βίντεο - δίσκων) στο Euro connector 1/2, μπορεί να χρειαστεί μια ρύθμιση του κέντρου της εικόνας οριζόντια.



**1** Πιέστε επανειλημμένα το πλήκτρο 1 από το τηλεχειριστήριο για να εμφανίσετε το σύμβολο 1 στην οθόνη της τηλεόρασης.



**2** Πιέστε το πλήκτρο **MENU** από το τηλεχειριστήριο για να εμφανιστεί το μενού στην οθόνη της τηλεόρασης.

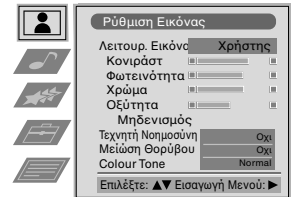

**3** Πιέστε το joystick προς το ▼ για να επιλέξετε το σύμβολο και στην συνέχεια πιέστε προς το ► για να εισέλθετε στο μενού **Ρύθμιση**.

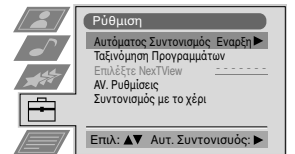

**4** Πιέστε το joystick προς το ▼ ή ▲ για να επιλέξετε **Συντονισμός με το χέρι** και στη συνέχεια πιέστε προς το ►.

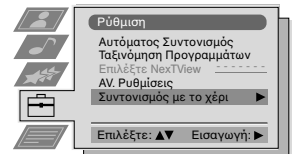

**5** Πιέστε το joystick προς το ▼ ή ▲ για να επιλέξετε **RGB Ρύθμιση** και στην συνέχεια πιέστε προς το ►.

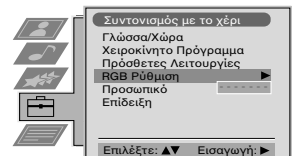

**6** Πιέστε το joystick προς το ► για να επιλέξετε **Κέντρο** και στη συνέχεια πιέστε προς το ▼ ή ▲ για να ρυθμίσετε μεταξύ - 10 και + 10 το κέντρο της εικόνας. Πιέστε το πλήκτρο **OK** για τη αποθήκευση.

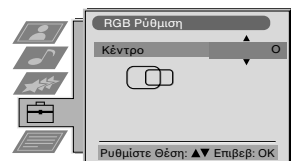

**7** Πιέστε το πλήκτρο **MENU** για να επανέλθει η κανονική τηλεοπτική εικόνα.



# Αναγνώριση και επιλογή της μορφής της οθόνης από τις πηγές εισόδου

**1** Η λειτουργία αυτή σας επιτρέπει να επιλέξετε τη μορφή της εικόνας της εξωτερικής συσκευής που συνδέθηκε στη συσκευή σας καθώς και να κάνετε καταχώρηση, σε αυτήν την είσοδο, ενός ονόματος μέχρι πέντε χαρακτήρων (γράμματα ή αριθμούς).



- 1** Πιέστε το πλήκτρο **MENU** από το τηλεχειριστήριο για να εμφανιστεί το μενού στην οθόνη της τηλεόρασης.
- 2** Πιέστε το joystick προς το **▼** για να επιλέξετε το σύμβολο  και στην συνέχεια πιέστε προς το **▶** για να εισέλθετε στο μενού **Ρύθμιση**.
- 3** Πιέστε το joystick προς το **▼** ή **▲** για να επιλέξετε **AV Ρυθμίσεις** και στη συνέχεια πιέστε προς το **▶**.
- 4** Πιέστε το joystick προς το **▼** ή **▲** για να επιλέξετε. Στη συνέχεια πιέστε το **▶**.
- 5** Πιέστε το joystick προς το **▼** ή **▲** για να επιλέξετε:
  - ▼ Οχι:** Το μέγεθος της εικόνας δε ρυθμίζεται αυτόματα.
  - Κανον.:** Το μέγεθος της εικόνας δε ρυθμίζεται αυτόματα, ανάλογα με τις πληροφορίες της εκπομπής.
  - ▲ Πλήρης:** Η τηλεόραση μπορεί να ρυθμίσει αυτόματα το μέγεθος της εικόνας για να εξαλείψει σκοτεινές περιοχές της οθόνης (έτσι όπως αναφέρεται στο κεφάλαιο «Αλλαγή του μεγέθους της οθόνης»).

Στη συνέχεια πιέστε το joystick προς το **▶**.
- 6** Με τον κέρσορα στο πρώτο στοιχείο της στήλης **ΤΙΤΛΟ**, πιέστε το joystick προς το **▼** ή **▲** για να επιλέξετε ένα γράμμα, έναν αριθμό, «+» ή ένα κενό και στη συνέχεια πιέστε προς το **▶** για την καταχώρηση αυτού του χαρακτήρα. Επιλέξτε τους τέσσερις άλλους χαρακτήρες με τον ίδιο τρόπο.
- 7** Όταν επιλέξετε όλους τους χαρακτήρες πιέστε το πλήκτρο **OK**.
- 8** Επαναλάβετε τα στάδια 4 έως 7 αν επιθυμείτε να επιλέξετε τη μορφή της εικόνας ή να καταχωρήσετε και άλλα κανάλια εισόδου.
- 9** Πιέστε το πλήκτρο **MENU** για να επανέλθει η κανονική τηλεοπτική εικόνα.

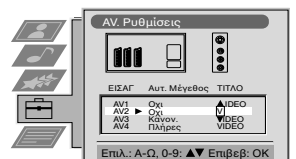
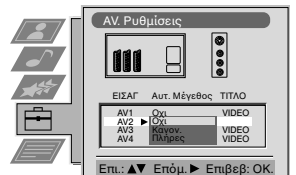
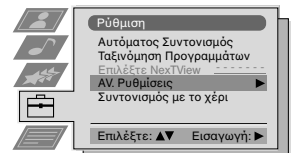
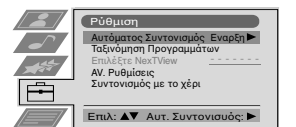
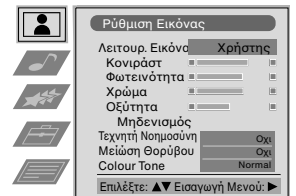







 Με την επιλογή μιας συσκευής στην οποία καταχωρήθηκε ένα όνομα στο σήμα εισόδου, το όνομα αυτό θα εμφανίζεται για ορισμένα δευτερόλεπτα στην οθόνη της τηλεόρασης.

## Πολλαπλές εικόνες (Multi PIP)

**i** Αυτή η λειτουργία (Multi PIP από τα Αγγλικά Multi Picture in Picture) προσφέρει μια σειρά 12 στατικών εικόνων και μια δέκατη τρίτη σε κίνηση. Μπορείτε να επιλέξετε το κανάλι που επιθυμείτε να δείτε, αυτό μπορείτε να το δείτε σε ολόκληρη την εικόνα ή σε πολλαπλές εικόνες.



- 1** Πιέστε το πλήκτρο  του τηλεχειριστηρίου για να επιλέξετε τον τύπο πολλαπλών εικόνων. Στην οθόνη εμφανίζονται 13 αριθμοί προγραμμάτων, με αυτό το οποίο βλέπατε στο κέντρο.
- 2** Πιέστε το joystick προς το , ,  ή  για να μετακινηθείτε επάνω στα 13 προγράμματα.
- 3** Πιέστε το πλήκτρο **OK** για να επιλέξετε το σημειωμένο κανάλι. Αυτό το κανάλι θα μεταφερθεί στο κέντρο.
- 4** Πιέστε το πλήκτρο  για να επανέλθει η κανονική τηλεοπτική εικόνα.

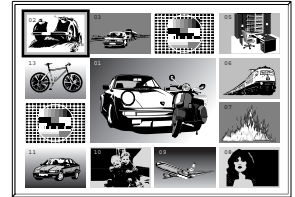

## 2 Εικόνες στην οθόνη (PAP)





**i** Αυτή η λειτουργία (PAP από τα Αγγλικά Picture And Picture) χωρίζει την εικόνα στα δυο, για την επισκόπηση δυο καναλιών συγχρόνως (με μια εικόνα βίντεο στη μια, εάν το επιθυμείτε). Ο ήχος της αριστερής οθόνης προέρχεται από τα ηχεία της συσκευής, ενώ τον ήχο της δεξιάς οθόνης μπορείτε να τον ακούσετε μέσω των ακουστικών.



### Ενεργοποίηση και απενεργοποίηση του PAP

Πιέστε το πλήκτρο  του τηλεχειριστηρίου για να δείτε τις δυο οθόνες σε αναλογίες εικόνας 4:3, πιέστε ξανά για να βγείτε από τον τύπο PAP και να επιστρέψετε στην κανονική τηλεοπτική εικόνα.

### Επιλογή της πηγής PAP

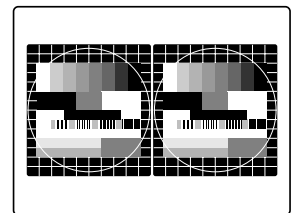

- 1** Για να αλλάξετε την εικόνα της αριστερής οθόνης: Βρισκόμενοι μέσα στον τύπο PAP, πιέστε τα αριθμητικά πλήκτρα του τηλεχειριστηρίου (για να επιλέξετε ένα τηλεοπτικό κανάλι) ή πιέστε το πλήκτρο  (για να επιλέξετε μια είσοδο βίντεο).
- 2** Για να αλλάξετε την εικόνα της δεξιάς οθόνης: Βρισκόμενοι μέσα στον τύπο PAP, πιέστε το πλήκτρο  του τηλεχειριστηρίου. Όταν εμφανιστεί το σύμβολο  στο κάτω μέρος της δεξιάς οθόνης, πιέστε τα αριθμητικά πλήκτρα του τηλεχειριστηρίου (για να επιλέξετε ένα τηλεοπτικό κανάλι) ή πιέστε το πλήκτρο  (για να επιλέξετε μια είσοδο βίντεο).



### Εναλλαγή οθονών

Βρισκόμενοι μέσα στον τύπο PAP, πιέστε το πλήκτρο  του τηλεχειριστηρίου για να κάνετε την εναλλαγή των δυο οθονών.

### Μεγέθυνση των διαστάσεων των οθονών

Βρισκόμενοι μέσα στον τύπο PAP, πιέστε επανειλημμένα το joystick προς το  ή  για να αλλάξετε τις διαστάσεις των δυο οθονών.

### Επιλογή του ήχου της δεξιάς οθόνης

Βρισκόμενοι μέσα στον τύπο PAP, συμβουλευτείτε το κεφάλαιο «Ρύθμιση Ήχου» αυτού του εγχειριδίου και ρυθμίστε « Διφ. Ήχος» στο «PAP».

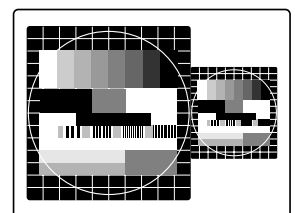

# Teletext

**1** Το Teletext είναι μια υπηρεσία πληροφοριών που μεταδίδεται από τους περισσότερους τηλεοπτικούς σταθμούς. Η σελίδα περιχομένων του Teletext (συνήθως είναι η σελίδα 100) παρέχει πληροφορίες για τον τρόπο χρήσης αυτής της υπηρεσίας.

**⚠** Βεβαιωθείτε ότι χρησιμοποιείτε ένα τηλεοπτικό κανάλι με δυνατό σήμα, αντίθετα θα μπορούσαν να παρουσιαστούν προβλήματα στο Teletext.



## Ενεργοποίηση και απενεργοποίηση του Teletext

- 1 Επιλέξτε το κανάλι της τηλεόρασης που παρέχει την υπηρεσία Teletext που θέλετε να παρακολουθήσετε.
- 2 Πιέστε το πλήκτρο από το τηλεχειριστήριο μια φορά για να δείτε εικόνα τηλεόρασης και Teletext συγχρόνως. Η οθόνη χωρίζεται στα δυο, με το πρόγραμμα τηλεόρασης δεξιά και την σελίδα του Teletext αριστερά.
 

**1** Βρισκόμενοι μέσα στον τύπο εκπομπής εικόνας τηλεόρασης και Teletext συγχρόνως, πιέστε το πλήκτρο και στη συνέχεια πιέστε τα πλήκτρα PROGR +/- για να αλλάξετε το κανάλι στην οθόνη της τηλεόρασης. Πιέστε το joystick προς το ◀ ή ▶ για να αλλάξετε το μέγεθος της οθόνης της τηλεόρασης. Πιέστε ξανά το πλήκτρο για να επιστρέψετε στην κανονική τηλεοπτική εικόνα.
- 3 Πιέστε το πλήκτρο δυο φορές για να επιλέξετε μόνο Teletext.
- 4 Πιέστε το πλήκτρο τρεις φορές για να δημιουργήσετε υπέρθεση του κειμένου Teletext στην εικόνα της τηλεόρασης.
- 5 Πιέστε το πλήκτρο για τέταρτη φορά ή πιέστε το πλήκτρο για να βγείτε έξω από την υπηρεσία.

## Επιλογή μιας σελίδας του Teletext

Πληκτρολογήστε τρία ψηφία του αριθμού σελίδας που επιθυμείτε να δείτε, χρησιμοποιώντας τα αριθμητικά πλήκτρα του τηλεχειριστηρίου. Εάν κάνετε λάθος, πληκτρολογήστε τρία οποιαδήποτε ψηφία και στη συνέχεια πληκτρολογήστε ξανά τον αριθμό της σελίδας που επιθυμείτε.

## Χρήση άλλων λειτουργιών του Teletext

### Μετάβαση στην επόμενη ή στην προηγούμενη σελίδα

Πιέστε τα πλήκτρα (PROGR +) ή (PROGR -) του τηλεχειριστηρίου για να επιλέξετε την επόμενη ή την προηγούμενη σελίδα.

### Επιλογή μιας δευτερεύουσας σελίδας

Μια σελίδα του Teletext μπορεί να αποτελείται συγχρόνως από αρκετές δευτερεύουσες σελίδες. Σε αυτές τις περιπτώσεις, μετά από ορισμένα δευτερόλεπτα, εμφανίζεται μια σειρά πληροφοριών, στο κάτω μέρος της οθόνης, με τον αριθμό από τις δευτερεύουσες σελίδες που περιέχει αυτή η σελίδα. Πιέστε το joystick προς το ▲ ή ▼ για να επιλέξετε την δευτερεύουσα σελίδα.

### Πάγωμα μιας σελίδας Teletext

Πιέστε το πλήκτρο για να παγώσετε μια σελίδα (έτσι δεν μπορεί να αλλάξει). Πιέστε ξανά για να ακυρώσετε το πάγωμα.

### Επίδειξη της σελίδας περιχομένων

Πιέστε το πλήκτρο για να δείτε την σελίδα περιχομένων (συνήθως είναι η σελίδα 100).

### Fastext

(είναι διαθέσιμο μόνο όταν ο τηλεοπτικός σταθμός εκπέμπει σήματα Fastext)

Όταν εκπέμπει Fastext το μενού κωδικοποιημένο με χρώματα εμφανίζεται στο κάτω μέρος της σελίδας. Πιέστε το χρωματιστό πλήκτρο (κόκκινο, πράσινο, κίτρινο ή μπλε) από το τηλεχειριστήριο για να εμφανιστεί η σελίδα με το αντίστοιχο χρώμα.

### Σύλληψη μιας εικόνας

- 1 Πιέστε τα αριθμητικά πλήκτρα του τηλεχειριστηρίου για να επιλέξετε μια σελίδα του Teletext η οποία έχει αρκετούς αριθμούς σελίδας (π. χ. την σελίδα των περιχομένων).
- 2 Πιέστε OK.
- 3 Πιέστε το joystick προς το ▲ ή ▼ για να επιλέξετε τον αριθμό της σελίδας που επιθυμείτε και στη συνέχεια πιέστε OK. Η σελίδα που επιλέξατε εμφανίζεται στην οθόνη μετά από ορισμένα δευτερόλεπτα.

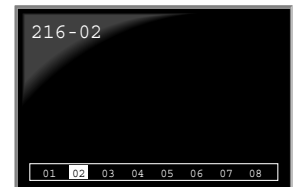
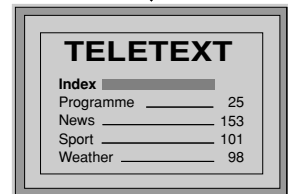
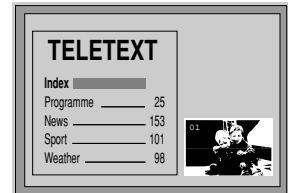

Συνεχίζει.....



## Χρήση του μενού του Teletext

- 1 Βρισκόμενοι μέσα στην υπηρεσία του Teletext, πιέστε το πλήκτρο **MENU** από το τηλεχειριστήριο για να εμφανίσετε το μενού του Teletext στην οθόνη της τηλεόρασης.
- 2 Πιέστε το joystick προς το **▲** ή **▼** για να επιλέξετε την επιλογή που επιθυμείτε και στη συνέχεια πιέστε προς το **▶** για να εισέλθετε σε αυτήν την επιλογή.
- 3 Πιέστε το πλήκτρο **MENU** για να βγείτε από το μενού του Teletext της οθόνης.

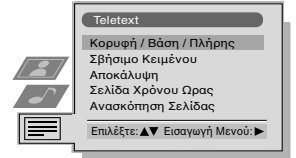



Κορυφή:▲ Βάση:▼ Πλήρης: OK

## Κορυφή / Βάση / Πλήρης

Αυτή η επιλογή επιτρέπει την μεγέθυνση διαφόρων περιοχών της σελίδας του Teletext. Πιέστε το joystick προς το **▲** για να μεγαλώσει η μισή επάνω πλευρά της οθόνης ή πιέστε το **▼** για να μεγαλώσει η μισή κάτω πλευρά. Πιέστε το πλήκτρο **OK** για την επιστροφή του φυσιολογικού μεγέθους της σελίδας.

## Σβήσιμο Κειμένου

Μετά την επιλογή αυτής της λειτουργίας, μπορείτε να δείτε ένα κανάλι τηλεόρασης ενώ περιμένετε την επιλεγμένη σελίδα του Teletext. Όταν η σελίδα είναι διαθέσιμη, το σύμβολο  αλλάζει χρώμα. Για να δείτε τη σελίδα πιέστε το .

## Αποκάλυψη

Ορισμένες σελίδες του Teletext περιέχουν κρυμμένες πληροφορίες που δύνανται να αποκαλυφτούν, όπως για παράδειγμα απαντήσεις ενός κουίζ. Μετά την επιλογή αυτής της λειτουργίας, η κρυμμένη πληροφορία εμφανίζεται στην οθόνη.

## Σελίδα Χρόνου Ώρας

(εξαρτάται από την διαθεσιμότητα της υπηρεσίας του Teletext)

Μπορείτε να συμβουλευτείτε μια κωδικοποιημένη σελίδα χρόνου, όπως για παράδειγμα μια σελίδα χρόνου ώρας σε μια συγκεκριμένη ώρα. Μετά την επιλογή αυτής της λειτουργίας και αφού εμφανιστεί το δευτερεύον μενού της σελίδας χρόνου ώρας στην οθόνη:

- 1 Πιέστε τα αριθμητικά πλήκτρα από το τηλεχειριστήριο για να καταχωρίσετε τα τρία ψηφία της σελίδας που επιθυμείτε.
- 2 Πιέστε ξανά τα αριθμητικά πλήκτρα για να καταχωρίσετε τα τέσσερα ψηφία της ώρας που επιθυμείτε.
- 3 Πιέστε **OK** για να αποθηκευτεί η ώρα που καταχωρίσατε. Η ώρα εμφανίζεται στο επάνω αριστερό μέρος της οθόνης. Η σελίδα θα εμφανιστεί στην οθόνη στην καθορισμένη ώρα.

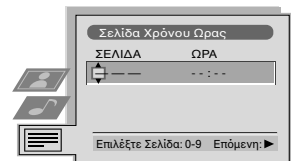

## Ανασκόπηση Σελίδας

(εξαρτάται από την διαθεσιμότητα της υπηρεσίας του Teletext)

Σε αυτό το δευτερεύον μενού, οι σελίδες της τάξης και της ομάδας του TOP - Text οργανώνονται σε δυο στήλες για να δύναται να επιλέξει ο χρήστης την σελίδα με μεγαλύτερη ευκολία. Για κάθε σελίδα της τάξης της πρώτης στήλης, στη δεύτερη εμφανίζονται οι αντίστοιχες σελίδες της ομάδας. Πιέστε το joystick προς το **▲** ή **▼** για να επιλέξετε την σελίδα της τάξης που επιθυμείτε και στη συνέχεια πιέστε προς το **▶** για να μπειτε στην στήλη της σελίδας της ομάδας. Πιέστε το joystick προς το **▲** ή **▼** για να επιλέξετε την σελίδα της τάξης που επιθυμείτε. Τέλος πιέστε **OK** για να δείτε αυτή την σελίδα.

# NexTView \*

\* (εξαρτάται από την διαθεσιμότητα της υπηρεσίας)

**i** NexTView είναι ένας ηλεκτρονικός οδηγός προγραμμάτων (EPG) ο οποίος περιέχει πληροφορίες περί του προγράμματος διαφόρων εκπομπών τηλεόρασης.



## Επιλογή του προμηθευτή του NexTView

**i** Η συσκευή επιλέγει αυτόματα τον καλύτερο προμηθευτή του NexTView. Αυτός ο προμηθευτής θα είναι διαθέσιμος κατά τη διάρκεια 30 λεπτών μετά από τον συντονισμό στο κανάλι. Παρόλα αυτά, εάν το επιθυμείτε μπορείτε να αλλάξετε προμηθευτή.

- 1 Πιέστε το πλήκτρο **MENU** από το τηλεχειριστήριο για να εμφανίσετε το μενού στην οθόνη της τηλεόρασης.
- 2 Πιέστε το joystick προς το **▲** ή **▼** για να επιλέξετε το σύμβολο **▶** και στη συνέχεια πιέστε προς το **☰** για να εισέλθετε στο μενού **Ρύθμιση**.
- 3 Πιέστε το joystick προς το **▲** ή **▼** για να επιλέξετε το **Επιλέξτε NexTView** και στη συνέχεια πιέστε προς το **▶**. Στην οθόνη εμφανίζεται ένας κατάλογος με όλους τους διαθέσιμους προμηθευτές του NexTView.
- 4 Πιέστε το joystick προς το **▲** ή **▼** για να επιλέξετε τον προμηθευτή που επιθυμείτε και στη συνέχεια πιέστε το πλήκτρο **OK**.
- 5 Πιέστε το πλήκτρο **MENU** για να επανέλθει η κανονική τηλεοπτική εικόνα.

## Ενεργοποίηση του NexTView

- 1 Πιέστε το πλήκτρο **☰** από το τηλεχειριστήριο επανειλημμένα, για να ενεργοποιήσετε ή να απενεργοποιήσετε το NexTView.  
\* Σε ορισμένες περιπτώσεις, χρειάζεται επίσης να πιέσετε το joystick προς το **◀** για να δείτε τον Ηλεκτρονικό Οδηγό Προγραμμάτων (EPG) της Sony.

- 2 Πιέστε το joystick προς το **▲**, **▼**, **◀** ή **▶** για να μετακινήσετε τον κέρσορα στην οθόνη.
- 3 Πιέστε το πλήκτρο **OK** για να επικυρώσετε την επιλογή.
  - α) Εάν πιέσετε το πλήκτρο **OK** στις στήλες της ημερομηνίας, ώρας ή εικόνων (θέματα), ο κατάλογος προγραμμάτων αλλάζει σύμφωνα με την επιλογή.
  - β) Εάν πιέσετε το πλήκτρο **OK** στον κατάλογο προγραμμάτων, θα δείτε κατευθείαν το κανάλι έχει μια εκπομπή αυτή τη στιγμή ή θα εμφανιστεί το μενού Εκπομπές σε Εκρεμότητα εάν η εκπομπή πρόκειται να πραγματοποιηθεί αργότερα.

## Ανεξάρτητη Ρύθμιση Προγραμμάτων

**i** Μπορείτε να προετοιμάσετε έναν προσωπικό κατάλογο με τους τύπους προγραμμάτων της αρεσκείας σας.

- 1 Πιέστε το joystick προς το **▲** ή **▼** για να επιλέξετε την εικόνα **☺** και στη συνέχεια πιέστε προς το **▶** για να εισέλθετε στο μενού Ανεξάρτητη ρύθμιση.
- 2 Πιέστε το joystick προς το **▲** ή **▼** για να επιλέξετε την επιλογή στην οθόνη και στη συνέχεια πιέστε το πλήκτρο **OK** για να επιβεβαιώσετε.
- 3 Επαναλάβετε το στάδιο 2 για να επιλέξετε όλα τα στοιχεία που επιθυμείτε να έχετε στον κατάλόγο σας.
- 4 Όταν τελειώσετε με τον κατάλογο πιέστε προς το **▶** για επιλέξετε την εικόνα **↩**.
- 5 Πιέστε το πλήκτρο **OK** για να επιστρέψετε στο προηγούμενο μενού.
- 6 Πιέστε το joystick προς το **▲** ή **▼** για να επιλέξετε την εικόνα **☺** και στη συνέχεια πιέστε **OK** για να ενεργοποιήσετε την Ανεξάρτητη Ρύθμιση Προγραμμάτων.

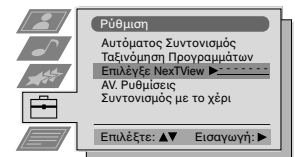
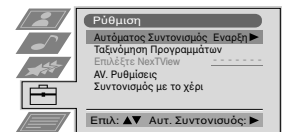
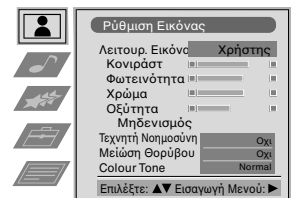

**Ευρετήριο**

- ☰ πλήρης κατάλογος επιλογής
- ☺ προσωπική επιλογή
- 👤 μεταδόσεις ειδήσεων
- 🎬 ταινίες
- 🏀 αθλητικά
- 🎮 ψυχαγωγία
- 👶 παιδικά
- ↩ επιστροφή στο τελευταίο μενού



## Μενού Εκπομπές σε Εκρεμότητα

**i** Με αυτό το μενού μπορείτε να ρυθμίσετε ένα χρονοδιακόπτη ή να γράψετε επιλεγμένα προγράμματα.

- 1 Πιέστε το joystick προς το ▲ ή ▼ για να επιλέξετε από την στήλη του καταλόγου προγραμμάτων, ένα πρόγραμμα του οποίου η εκπομπή πρόκειται να γίνει αργότερα.
- 2 Πιέστε **OK** για να εισέλθετε στο μενού Εκπομπές σε Εκρεμότητα.

## Ρύθμιση του χρονοδιακόπτη

Πιέστε το joystick προς το ◀ ή ▶ για να συναντήσετε την εικόνα ⌚ και στη συνέχεια πιέστε επανειλημμένα το πλήκτρο **OK** για να επιλέξετε Ρύθμιση Χρονοδιακόπτη ή Ακύρωση Χρονοδιακόπτη. Εάν επιλέξετε Ρύθμιση Χρονοδιακόπτη, το πρόγραμμα μαρκάρετε με το σύμβολο ενός ρολογιού και πριν αρχίσει το πρόγραμμα, εμφανίζεται στην οθόνη ένα μικρό μήνυμα με την ερώτηση αν επιθυμείτε να το δείτε.

## Επισκόπηση του προγραμματισμένου καταλόγου

Πιέστε το joystick προς το ◀ ή ▶ για να συναντήσετε την εικόνα 📺 και στη συνέχεια πιέστε επανειλημμένα το πλήκτρο **OK** για την ενεργοποίηση ή απενεργοποίηση του προγραμματισμένου καταλόγου. Αυτός ο κατάλογος παρουσιάζει τα προγράμματα τα οποία ρύθμισε ένας χρονοδιακόπτης. (Μπορείτε να ρυθμίσετε τον χρονοδιακόπτη μέχρι με 5 προγράμματα).

## Εγγραφή προγραμμάτων\*

\* (μόνο όταν το βίντεο διαθέτει Smartlink)

- 1 Συνδέστε το βίντεο.
- 2 Πιέστε το joystick προς το ◀ ή ▶ για να επιλέξετε  και στη συνέχεια πιέστε **OK** για να φορτωθούν οι πληροφορίες στο βίντεο.
- 3 Για την ρύθμιση του βίντεο:

### VPS/PDC

Πιέστε το joystick προς το ◀ ή ▶ για να επιλέξετε **VPS / PDC** και στη συνέχεια πιέστε επανειλημμένα το πλήκτρο **OK** για να επιλέξετε **Ναι** ή **Όχι**. Με αυτή τη ρύθμιση έχετε εξασφαλισμένη την εγγραφή ολόκληρης της εκπομπής έστω και αν υπάρξουν αλλαγές προγράμματος (λειτουργεί μόνο αν το επιλεγμένο κανάλι μεταδίδει ένα σήμα VPS / PDC).

### Ταχύτητα

Πιέστε το joystick προς το ▼ για να επιλέξετε **Ταχύτητα** και στη συνέχεια πιέστε επανειλημμένα το πλήκτρο **OK** για να επιλέξετε «**SP**» (κανονική διάρκεια) «**LP**» (μεγάλη διάρκεια). Με την επιλογή μεγάλη διάρκεια, μπορούμε να γράψουμε τον διπλάσιο χρόνο στην ταινία του βίντεο, έστω και αν η ποιότητα της εικόνας μπορεί να είναι ελαττωματική.

### Ρύθμιση της συσκευής βίντεο

Πιέστε το joystick προς το v για να επιλέξετε **Ρύθμιση βίντεο** και στη συνέχεια πιέστε επανειλημμένα το πλήκτρο **OK** για να επιλέξετε το βίντεο που επιθυμείτε να προγραμματίσετε, **VCR1** ή **VCR2**.

- 4 Τέλος, πιέστε το joystick προς το ▶ για να επιλέξετε την εικόνα  και στη συνέχεια πιέστε **OK** για να επανέλθει η κανονική τηλεοπτική εικόνα.

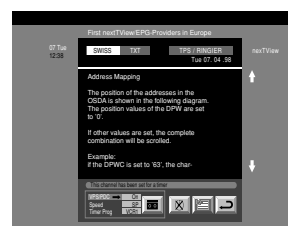

# Σύνδεση εξωτερικών συσκευών

**i** Μπορείτε να συνδέσετε στη συσκευή μια μεγάλη σειρά εξωτερικών συσκευών όπως φαίνεται στη συνέχεια.

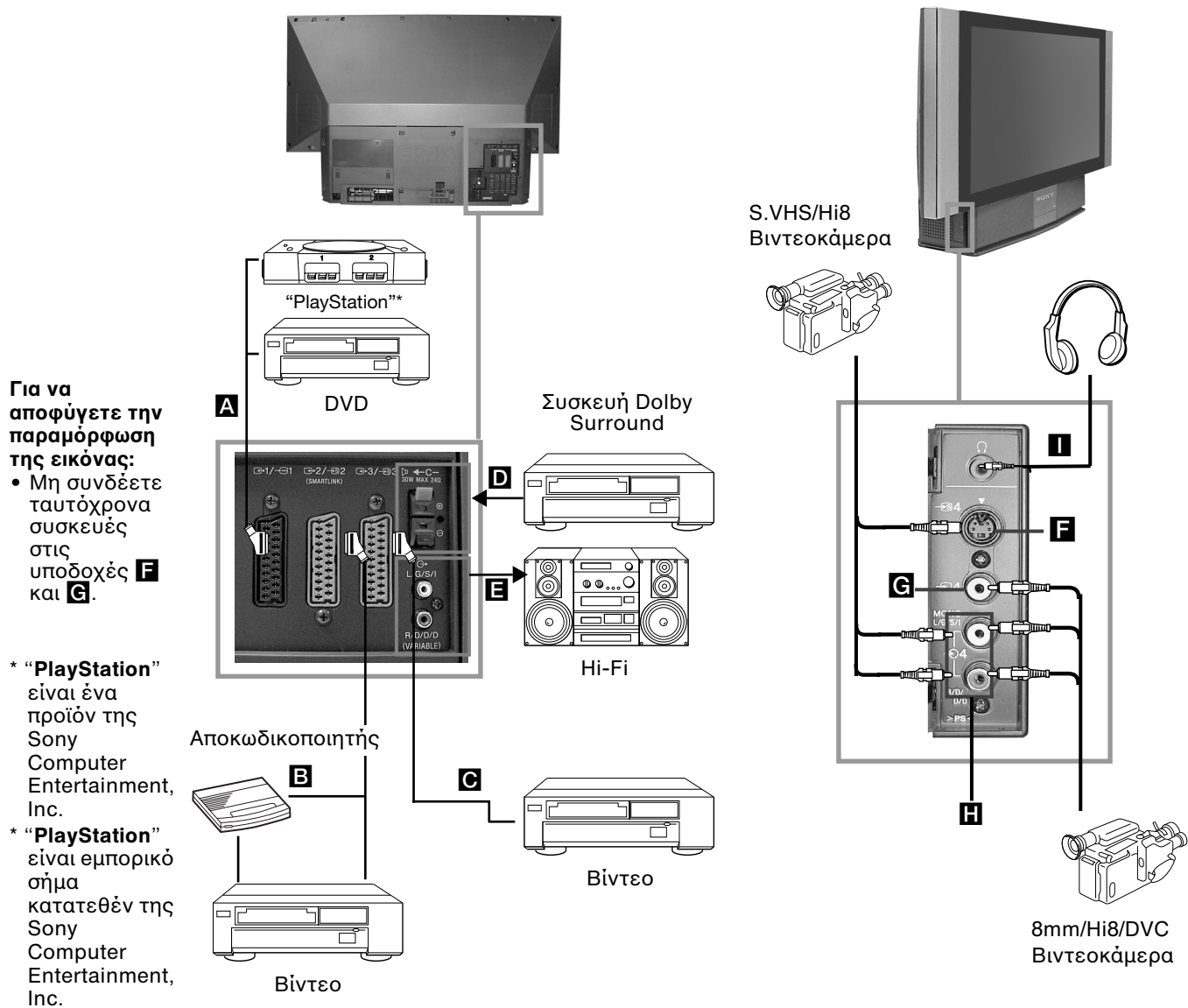

## Αποδεκτά σήματα εισόδου

- A** Σήματα εισόδου ήχου / εικόνας και RGB
- B** Σήματα εισόδου ήχου / εικόνας και βίντεο S
- C** Σήματα εισόδου ήχου / εικόνας και βίντεο S
- D** Είσοδος του κεντρικού ηχείου. Στο μενού «Λειτουργίες», ρυθμίστε την επιλογή «Ηχείο» στο «Center in.»
- E** Καμιά είσοδος
- F** Σήμα βίντεο S
- G** Σήμα βίντεο
- H** Σήμα ήχου
- I** Καμιά είσοδος

## Διαθέσιμα σήματα εξόδου

- Εικόνα / ήχος του συντονιστή της τηλεόρασης
- Εικόνα / ήχος της επιλεγμένης πηγής
- Εικόνα / ήχος που φαίνονται στην οθόνη (έξοδος του monitor)
- Καμιά έξοδος
- Σήμα ήχου
- Καμιά έξοδος
- Καμιά έξοδος
- Καμιά έξοδος
- Σήμα ήχου για τα ακουστικά

## Χρήση εξωτερικών συσκευών

### Πρόσθετες πληροφορίες για την σύνδεση μιας συσκευής

#### Σύνδεση βίντεο

Συνδέστε το βίντεο στον Euro connector **B** ή **C** στο πίσω μέρος της συσκευής. Εάν δεν έχετε στη διάθεσή σας καλώδιο Euro connector, σας προτείνουμε να συντονίσετε το σήμα του βίντεο στο πρόγραμμα με τον αριθμό «0». Για λεπτομέρειες συμβουλευτείτε το κεφάλαιο «Συντονισμός της τηλεόρασης με το χέρι» αυτού του εγχειριδίου. Συμβουλευτείτε επίσης το βιβλίο οδηγιών του βίντεο για να δείτε με ποιό τρόπο μπορείτε να έχετε το κανάλι δοκιμής του σήματος βίντεο.

Εάν το βίντεο μπορεί να δεχθεί Smartlink ανατρέξτε στο κεφάλαιο «Smartlink» αυτού του εγχειριδίου.

#### Σύνδεση ενός εξωτερικού στερεοφωνικού συγκροτήματος.

##### 1 Για να ακούσετε τον ήχο της συσκευής μέσω της συσκευής Hi - Fi:

Εάν επιθυμείτε να ενισχύσετε την έξοδο του ήχου της συσκευής, συνδέστε το στερεοφωνικό συγκρότημα στους ακροδέκτες **E** της πίσω όψης της συσκευής. Η ένταση της συσκευής που είναι συνδεδεμένη με τους ακροδέκτες **E** δύναται να μετατραπεί, αλλάζοντας την ρύθμιση της έντασης των ακουστικών. Προς τούτο συμβουλευτείτε το κεφάλαιο «Ρύθμιση του ήχου» αυτού του εγχειριδίου.

##### 2 Για να ακούσετε τον ήχο της συσκευής Hi - Fi μέσω της συσκευής:

Εάν επιθυμείτε να ακούσετε τον ήχο της συσκευής Hi - Fi από τα ηχεία της συσκευής, συνδέστε την συσκευή Hi - Fi στους ακροδέκτες **D** της πίσω όψης της συσκευής. Εάν έχετε στην διάθεσή σας έναν ενισχυτή Dolby, συνδέστε την κεντρική έξοδο του ενισχυτή σε αυτούς τους ακροδέκτες έτσι ώστε αυτός να λειτουργήσει σαν κεντρικό ηχείο. Προς τούτο συμβουλευτείτε το κεφάλαιο Ρύθμιση και επιλέξτε «Center in» στην επιλογή «Ηχεία».

**⚠** Έχετε υπόψη ότι η μέγιστη ισχύ εισόδου αυτής της υποδοχής είναι 30W. Σιγουρευτείτε ότι δεν υπερβαίνετε αυτό το όριο.

#### Σύνδεση συσκευών Mono (μονοφωνικών)

Συνδέστε το καλώδιο της συσκευής στον ακροδέκτη L/G/S/I που βρίσκεται στην εμπρός όψη της συσκευής και επιλέξτε το σήμα εισόδου **↶4** ακολουθώντας τις παρακάτω αναφερόμενες οδηγίες.

### Επιλογή και παρακολούθηση του σήματος εισόδου

**i** Για να μπορέσετε να δείτε, στην οθόνη της τηλεόρασης, το σήμα εισόδου της συνδεδεμένης συσκευής, επιλέξτε το σήμα της σύνδεσης στην οποία συνδέσατε τη συσκευή. Έτσι, αν στην υποδοχή της οποίας το σύμβολο είναι **↶1/↶1** συνδέστε μια συσκευή, πιέστε επανειλημμένα το πλήκτρο **↶** από το τηλεχειριστήριο, μέχρι να παρουσιαστεί το σύμβολο **↶1** στην οθόνη.

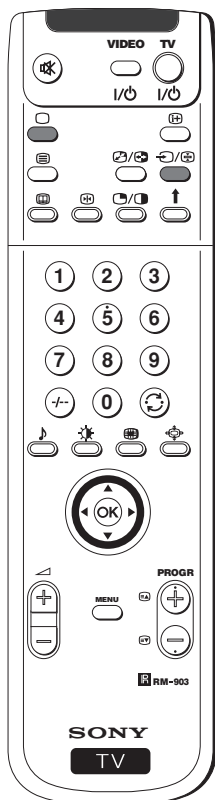

**1** Συνδέστε την προαιρετική συσκευή στην κατάλληλη υποδοχή της συσκευής έτσι όπως αναφέρθηκε στην προηγούμενη σελίδα.

**2** Πιέστε επανειλημμένα το πλήκτρο **↶** από το τηλεχειριστήριο μέχρι να εμφανιστεί στην οθόνη το κατάλληλο σήμα εισόδου.

#### Σύμβολο Σήματα εισόδου

- ↶1**
  - Σήμα εισόδου ήχου / εικόνας μέσω του Euro connector **A** ή \*RGB μέσου του Euro connector **A**
- ↶2**
  - Σήμα εισόδου ήχου / εικόνας μέσω του Euro connector **B** ή \*Βίντεο S μέσω του Euro connector **B**.
- ↶3**
  - Σήμα εισόδου μέσω του Euro connector **C** ή \*Βίντεο S μέσω του Euro connector **C**.
- ↶4**
  - Σήμα εισόδου μέσω Βίντεο S μέσω της σύνδεσης 4 ακίδων **F** ή \*είσοδος βίντεο μέσω της σύνδεσης RCA **G** και το σήμα ήχου μέσω των συνδέσεων RCA **H**.

\*(αυτόματη επισήμανση του σήματος, ανάλογα με την συνδεδεμένη συσκευή)

**3** Ανοίξτε τη συσκευή που έχετε συνδέσει.

**4** Για να επιστρέψετε στην κανονική εικόνα της τηλεόρασης, πιέστε το πλήκτρο **↶** από το τηλεχειριστήριο.



## Smartlink

**i** Το Smartlink είναι μια άμεση σύνδεση ανάμεσα στη συσκευή σας και ένα βίντεο.

### Για το Smartlink χρειάζεστε:

• Ένα βίντεο που να υποστηρίζει Smartlink, NexTVView Link, Easy Link ή Megalogic.

**i** Megalogic είναι εμπορικό σήμα κατατεθέν της Grundig Corporation.  
Easy Link είναι εμπορικό σήμα κατατεθέν της Philips Corporation.

• Ένα καλώδιο Euro connector πλήρους συνδεσμολογίας για να συνδέσετε το βίντεο στον Euro connector  $\text{G}2/\text{S}2$  (SMARTLINK) που βρίσκεται στο πίσω μέρος της συσκευής.

### Τα βασικά χαρακτηριστικά του Smartlink είναι:

- Πληροφορίες συντονισμού καθώς τα γενικά στοιχεία του καναλιού φορτώνονται από την τηλεόραση στο βίντεο.
- Άμεση εγγραφή από τηλεόραση: Ενώ παρακολουθείτε τηλεόραση, αρκεί να πιέσετε ένα μόνο πλήκτρο στο βίντεο για να γράψετε το πρόγραμμα.
- Συσκευή σε θέση αναμονής (standby): Πιέστε το πλήκτρο «Play ▶» του βίντεο και η συσκευή θα τεθεί αυτόματα σε λειτουργία.

**⚠** Εάν έχετε συνδεδεμένο αποκωδικοποιητή σε ένα βίντεο που δέχεται Smartlink επιλέξτε το μενού Πρόσθετες Λειτουργίες στο **Ευντονισμός με το χέρι** και επιλέξτε **ΑΠΟΚΩΔ** (Αποκωδικοποιητής) στην θέση AV2 για κάθε κωδικοποιημένο κανάλι. Για περισσότερες πληροφορίες ανατρέξτε στο κεφάλαιο « Χρήση της Λειτουργίας «Πρόσθετες Λειτουργίες».

**⚠** Για περισσότερες πληροφορίες σχετικά με το Smartlink παρακαλούμε ανατρέξτε στις Οδηγίες Χρήσης του βίντεο.

Πίσω μέρος της συσκευής

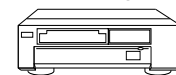
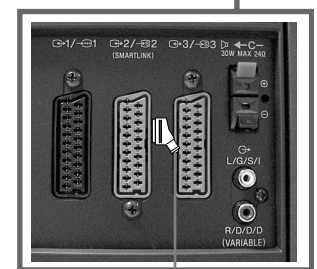
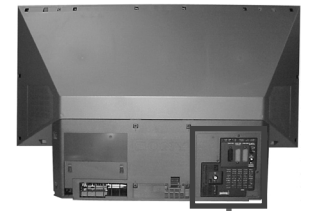

Βίντεο

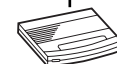

Αποκωδικοποιητής

## Τηλεχειριστήριο άλλων συσκευών Sony

**i** Με τα πλήκτρα που βρίσκονται κάτω από την τάπα του τηλεχειριστηρίου μπορεί να λειτουργήσει μια άλλη συσκευή Sony.

**1** Ανοίξτε την τάπα του τηλεχειριστηρίου.

**2** Ρυθμίστε τον επιλογέα VTR 1234 DVD ανάλογα με την συσκευή που θέλετε να λειτουργήσει:

- VTR1 Βίντεο
- VTR2 Βίντεο 8 χιλιοστών
- VTR3 Βίντεο
- VTR4 Ψηφιακό βίντεο (DCR-VX 1000/9000 E, VHR - 1000)
- DVD Ψηφιακή συσκευή δίσκων βίντεο.

**3** Χρησιμοποιήστε τα πλήκτρα από το τηλεχειριστήριο, που βρίσκονται κάτω από την τάπα, για να μπορέσετε να ελέγξετε την συσκευή.

- ⚠** Εάν η συσκευή σας διαθέτει επιλογέα COMMAND MODE, ρυθμίστε τον στην ίδια θέση του επιλογέα VTR 1234 DVD του τηλεχειριστηρίου της συσκευής.
- Εάν η συσκευή σας δεν διαθέτει κάποια λειτουργία, το αντίστοιχο πλήκτρο του τηλεχειριστηρίου δεν λειτουργεί.

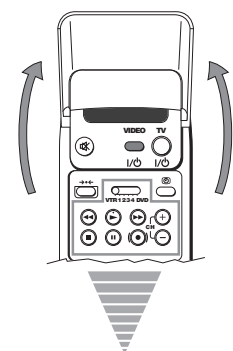

VTR 1234 DVD

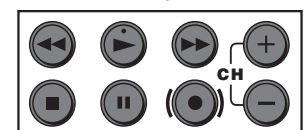

## Βέλτιστη ακτίνα τηλεθέασης

**i** Εάν επιθυμείτε μια ιδανική ποιότητα εικόνας, τοποθετείστε τη συσκευή κατά τέτοιο τρόπο ώστε να μπορείτε να βλέπετε την οθόνη από τις θέσεις που δίδονται στη συνέχεια.

### Ακτίνα οριζόντιας τηλεθέασης

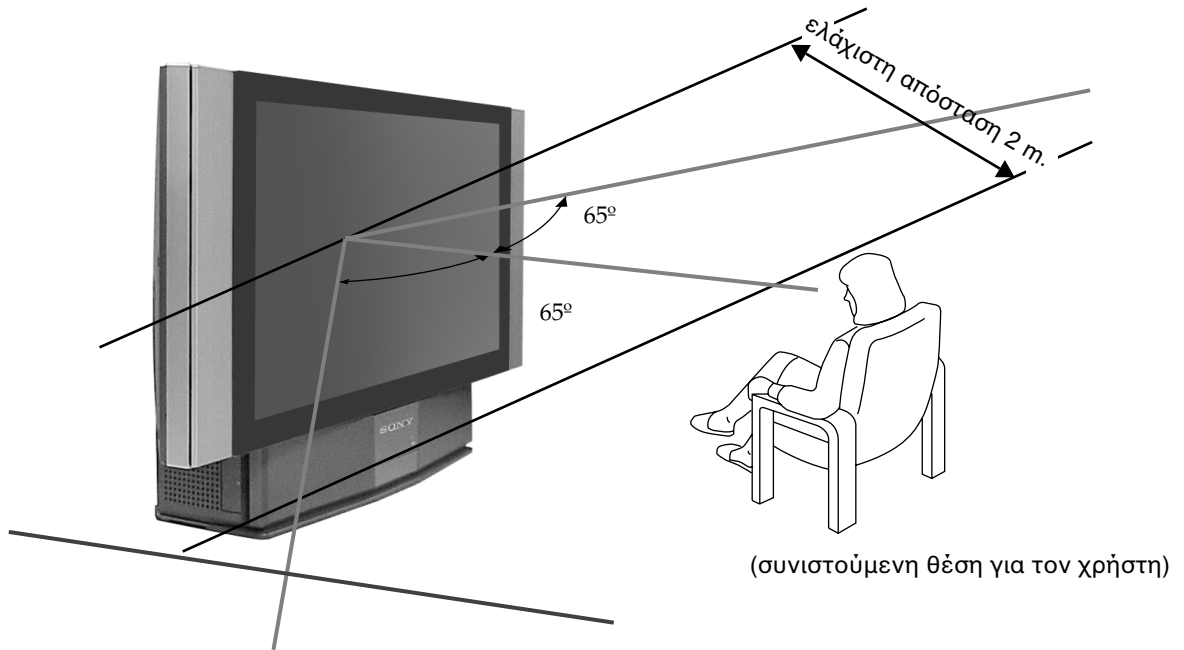

### Ακτίνα κάθετης τηλεθέασης

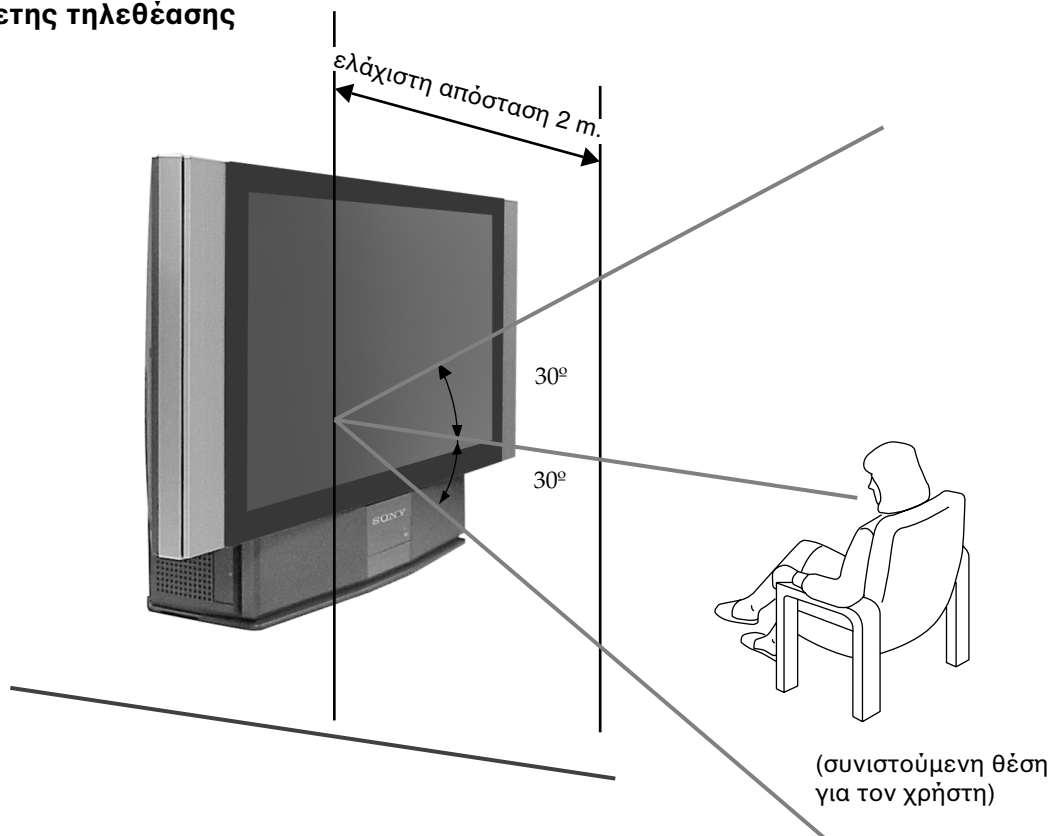

## Αντικατάσταση της λυχνίας

**i** Όταν η λάμπα γίνεται σκούρα ή το χρώμα της εικόνας δεν είναι κανονικό ή όταν η ένδειξη της λάμπας  της συσκευής αναβοσβήνει, αντικαταστήστε τη με μια καινούργια λάμπα.

- ⚠** • Χρησιμοποιήστε την λάμπα XL-2000E ως αντικατατάτη. Εάν χρησιμοποιήσετε άλλη λάμπα, μπορεί να δημιουργήσετε βλάβη στην τηλεόραση.
- Μην αφαιρέσετε τη λυχνία, εκτός αν σκοπεύετε να την αντικαταστήσετε.
- Προτού αντικαταστήσετε τη λυχνία, κλείστε τη συσκευή και αποσυνδέστε το καλώδιο τροφοδοσίας.
- Αντικαταστήστε τη λυχνία όταν κρυώσει. Το μπροστινό γυαλί της λυχνίας διατηρεί θερμοκρασία 100° Κελσίου ή και περισσότερο, ακόμα και 30 λεπτά μετά το κλείσιμο της συσκευής.
- Μην τοποθετήσετε τη λυχνία που έχετε αφαιρέσει κοντά σε παιδιά ή σε εύφλεκτο υλικό.
- Μη βρῆξετε τη λυχνία που έχετε αφαιρέσει και μην τοποθετήσετε αντικείμενα μέσα στη λυχνία. Μπορεί να προκαλέσετε έκρηξη της λυχνίας.
- Μην τοποθετήσετε κοντά μεταλλικά ή εύφλεκτα αντικείμενα, επειδή μπορεί να προκληθεί πυρκαγιά. Επίσης, μην τοποθετήσετε τα χέρια σας μέσα στο τμήμα της λυχνίας, επειδή μπορεί να υποστείτε εγκαύματα.
- Προσαρμόστε σταθερά την καινούργια λυχνία. Αν δεν την τοποθετήσετε σταθερά, η εικόνα μπορεί να σκοτεινιάσει.

**1** Κλείστε τη συσκευή και αποσυνδέστε το καλώδιο τροφοδοσίας από την πρίζα.

- ⚠** • Αν αρχίσετε την εργασία αντικατάστασης της λυχνίας χωρίς να αποσυνδέσετε το καλώδιο τροφοδοσίας, το ενδεικτικό προσωρινής αναμονής (standby) της συσκευής αναβοσβήνει. Για να συνεχίσετε με την αντικατάσταση της λυχνίας θα πρέπει να αποσυνδέσετε το καλώδιο τροφοδοσίας.
- Αντικαταστήστε τη λυχνία τουλάχιστον 30 λεπτά μετά τη διακοπή της τροφοδοσίας.
- Ετοιμάστε την καινούργια λυχνία.

**1** Αφαιρέστε τον μπροστινό δεξιό πίνακα.

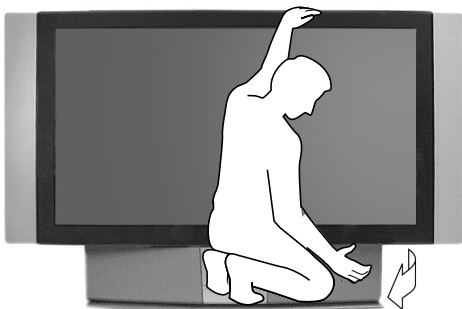

Αφαιρέστε τον μπροστινό δεξιό πίνακα χωρίς να μετακινήσετε τη συσκευή.



Πιάνοντας με τα δάχτυλά σας το πλευρικό τοίχωμα του μπροστινού δεξιού πίνακα, τραβήξτε προς τα έξω. Προσέξτε να μην «πιαστούν» τα νύχια σας.

**3** Ξεβιδώστε τη βίδα με ένα αντικείμενο όπως ένα νόμισμα και αφαιρέστε το κάλυμμα της λυχνίας.

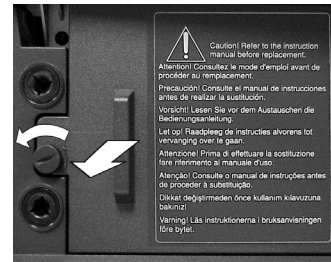

**4** Ξεβιδώστε δυο βίδες και τραβήξτε έξω τη λυχνία. Ξεβιδώστε δυο βίδες με το παρεχόμενο κατασβιδάκι.

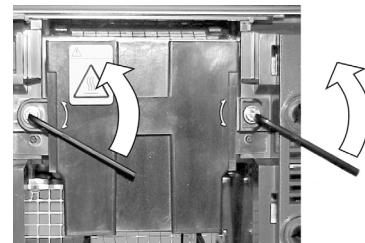

Τραβήξτε τη λυχνία από το χερούλι.

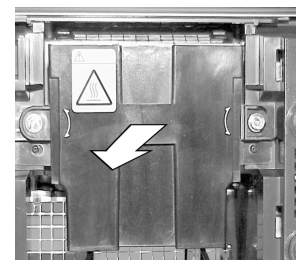

**⚠** ΤΗ λυχνία είναι ακόμα πολύ ζεστή μετά τη διακοπή της τροφοδοσίας. Προσέξτε να μην αγγίξετε το μπροστινό γυαλί ή τη γύρω περιοχή της λυχνίας ή το γυαλί του τμήματος της λυχνίας.

**5** Προσαρμόστε την καινούργια λυχνία. Προσαρμόστε την καινούργια λυχνία και βιδώστε καλά τις δυο βίδες.

**6** Προσαρμόστε το κάλυμμα της λυχνίας. Προσαρμόστε το κάλυμμα της λυχνίας και βιδώστε καλά τη βίδα με ένα εργαλείο ή με ένα κέρμα.

**7** Προσαρμόστε τον μπροστινό πίνακα. Προσαρμόστε τον μπροστινό πίνακα στην αρχική του θέση.

**Notes**

- Μην αγγίξετε και μη λερώσετε το μπροστινό γυαλί της νέας λυχνίας ή το γυαλί του τμήματος λυχνίας. Αν το γυαλί λερωθεί, η ποιότητα της εικόνας μπορεί να υποβιβαστεί ή η διάρκεια ζωής της λυχνίας να μειωθεί.
- Προσαρμόστε σταθερά το κάλυμμα της λυχνίας. Αν δεν είναι σταθερά προσαρμοσμένο, η τηλεόραση δεν πρόκειται να ανοίξει.
- Όταν καεί η λυχνία, θα ακουστεί ένας ήχος. Δεν πρόκειται για βλάβη.
- Συμβουλευτείτε το πλησιέστερο σέρβις της Sony σχετικά με την αγορά DUAL SOUND (Διπλός ήχος).
- Να θυμάστε πάντα ότι πρέπει να απορρίπτετε τις χρησιμοποιημένες λυχνίες με έναν τρόπο φιλικό προς το περιβάλλον.

## Τεχνικά χαρακτηριστικά

### Τηλεοπτικό σύστημα

B/G/H, D/K, I, L

### Έγχρωμο σύστημα

PAL, SECAM

NTSC, 3.58, 4.43 (μόνο Video in)

### Κάλυψη καναλιών

VHF: E2-E12

UHF: E21-E69

CATV: S1-S20

HYPER: S21-S41

D/K: R1-R12, R21-R69



I: UHF B21-B69

L: F2-F10, B-Q, F21-F69



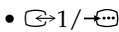
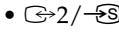
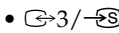
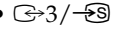

### Πέγεθος προβαλλόμενης εικόνας:

50 ίντσες (περ. 127 εκατοστά διαγώνια).

### Πίσω μέρος

-   Υποδοχές εισόδου κεντρικού ηχείου (2 υποδοχές).
-  Έξοδοι ήχου (αριστ. δεξ.) - συνδέσεις RCA.
-  Υποδοχή 21 ακίδων Euro connector (πρότυπο CENELEC) που περιλαμβάνει είσοδο για σήματα ήχου / εικόνας, είσοδο RGB, έξοδο ήχου / εικόνας τηλεόρασης.
-  2 Υποδοχή 21 ακίδων Euro connector (SMARTLINK) (πρότυπο CENELEC) που περιλαμβάνει είσοδο για σήματα ήχου / εικόνας, είσοδο βίντεοS, έξοδο ήχου / εικόνας επιλεγόμενης.
-  3 Υποδοχή 21 ακίδων Euro connector (πρότυπο CENELEC) που περιλαμβάνει είσοδο για σήματα ήχου / εικόνας, είσοδο βίντεο S, έξοδο ήχου / εικόνας (έξοδος monitor).

### Μπροστινό μέρος

-  4 είσοδος βίντεο S - DIN 4 ακίδων
-  4 είσοδος βίντεο - σύνδεσης RCA
-  4 είσοδος ήχου - συνδέσεις RCA
-  Υποδοχή ακουστικών - μίνι στέρεο υποδοχή

### Έξοδος ήχου

2 x 20 W (Μουσική ισχύς)

2 x 15 W (RMS)

### Είσοδος κεντρικού ηχείου

30 W (RMS) (εάν χρησιμοποιείται σαν κεντρικό ηχείο)

### Κατανάλωση ρεύματος

210 W

### Κατανάλωση ρεύματος σε κατάσταση αναμονής

≤ 1 W

### Διαστάσεις (π Χ υ Χ β)

Περίπου 1376 X 898 X 384 mm

### Βάρος

Περίπου 43 κιλά

### Αξεσουάρ

Τηλεχειριστήριο RM-903 (1)

Μπαταρίες κατά IEC (2)

1 Κατσαβιδάκι

2 Στηρίγματα

2 Βίδες

1 Πανί καθαρισμού

### Άλλα χαρακτηριστικά

Φίλτρο ψηφιακής σάρωσης (υψηλής απόδοσης)

Teletext, Fasttext, TOPtext (Μνήμη κειμένου 2000 σελίδων)

NexTVView

NICAM

Αυτόματη αποσύνδεση

Smartlink

Μείωση θορύβων

Γραφικός ισοσταθμιστής

Προσωπική αναγνώριση







Η σχεδίαση και τα χαρακτηριστικά μπορεί να αλλάξουν χωρίς προειδοποίηση.

Οικολογικό χαρτί - Δεν περιέχει χλώριο



## Οδηγός βλαβών

**i** Ακολουθούν μερικές απλές λύσεις σε προβλήματα που μπορεί να παρουσιαστούν στην εικόνα και τον ήχο της τηλεόρασης.

Πρόβλημα	Λύση
Δεν υπάρχει εικόνα (η οθόνη είναι σκοτεινή), δεν υπάρχει ήχος.	<ul style="list-style-type: none"> <li>• Συνδέστε τη συσκευή στο ρεύμα.</li> <li>• Πιέστε το πλήκτρο  στο μπροστινό μέρος της συσκευής.</li> <li>• Εάν η ένδειξη  κόκκινου χρώματος είναι αναμμένη, πιέστε το πλήκτρο <b>TV I/O</b> από το τηλεχειριστήριο.</li> <li>• Ελέγξτε τη σύνδεση της κεραίας.</li> <li>• Κλείστε την τηλεόραση για 3 ή 4 δευτερόλεπτα και ανοίξτε την ξανά με το πλήκτρο  από το μπροστινό μέρος της συσκευής.</li> </ul>
Κακή ή καθόλου εικόνα (η οθόνη είναι σκοτεινή), αλλά με καλό ήχο.	<ul style="list-style-type: none"> <li>• Χρησιμοποιώντας το σύστημα των μενού, επιλέξτε Ρύθμιση Εικόνας και ρυθμίστε Κόντραστ, Χρώμα και Φωτεινότητα.</li> </ul>
Κακή ποιότητα εικόνας όταν παρακολουθείτε RGB βίντεο.	<ul style="list-style-type: none"> <li>• Πιέστε το πλήκτρο  από το τηλεχειριστήριο επανειλημμένα μέχρι να εμφανιστεί στην οθόνη το σύμβολο 1.</li> </ul>
Καλή εικόνα, αλλά όχι ήχος.	<ul style="list-style-type: none"> <li>• Πιέστε το πλήκτρο  +/- από το τηλεχειριστήριο.</li> <li>• Χρησιμοποιώντας το σύστημα των μενού, ελέγξτε αν στο μενού «Λειτουργίες» είναι επιλεγμένο «Ηχείο» στο «Βασικό».</li> </ul>
Εικόνα ασπρόμαυρη σε έγχρωμες εκπομπές.	<ul style="list-style-type: none"> <li>• Χρησιμοποιώντας το σύστημα των μενού, επιλέξτε Ρύθμιση Εικόνας και ρυθμίστε το χρώμα.</li> </ul>
Παραμορφωμένη εικόνα όταν αλλάζετε προγράμματα ή επιλέγετε Teletext.	<ul style="list-style-type: none"> <li>• Κλείστε την τροφοδοσία από οποιαδήποτε συσκευή που είναι συνδεδεμένη στο 21 πόλων Euro connector στο πίσω μέρος της τηλεόρασης.</li> </ul>
Εμφανίζονται γραμμές στην εικόνα.	<ul style="list-style-type: none"> <li>• Ρυθμίστε με τον (ΑΤΤ). Για περισσότερες πληροφορίες ανατρέξτε στο κεφάλαιο «Χρήση της λειτουργίας» «Πρόσθετες λειτουργίες»</li> </ul>
Εικόνα με θόρυβο.	<ul style="list-style-type: none"> <li>• Χρησιμοποιώντας το σύστημα των μενού, ρυθμίστε τον μικροσυντονισμό καναλιών AFT, για να εξασφαλίσετε καλύτερη εικόνα. Για περισσότερες πληροφορίες ανατρέξτε στο κεφάλαιο «Χρήση της λειτουργίας» «Πρόσθετες λειτουργίες».</li> </ul>
Το τηλεχειριστήριο δεν λειτουργεί.	<ul style="list-style-type: none"> <li>• Αντικαταστήστε τις μπαταρίες.</li> </ul>
Η ένδειξη της λάμπας  της συσκευής αναβοσβήνει.	<ul style="list-style-type: none"> <li>• Αντικαταστήστε τη λυχνία με μια καινούργια. Προς τούτο συμβουλευτείτε το κεφάλαιο «Αντικατάσταση της λυχνίας».</li> </ul>
Η ένδειξη προσωρινής αναμονής (Standby)  αναβοσβήνει.	<ul style="list-style-type: none"> <li>• Αν κάνετε την αντικατάσταση της λυχνίας χωρίς να αποσυνδέσετε το καλώδιο τροφοδοσίας, το ενδεικτικό προσωρινής αναμονής (standby) αναβοσβήνει. Για να συνεχίσετε με την αντικατάσταση της λυχνίας θα πρέπει να αποσυνδέσετε το καλώδιο τροφοδοσίας και να περιμένετε 30 λεπτά περίπου.</li> <li>• Επιβεβαιωθείτε ότι το κάλυμμα της λυχνίας είναι σταθερά τοποθετημένο.</li> <li>• Αν δεν αλλάξετε τη λυχνία και το ενδεικτικό προσωρινής αναμονής αναβοσβήνει θα πρέπει να συμβουλευτείτε το πλησιέστερο σέρβις της Sony.</li> </ul>

**⚠** • Εάν τα προβλήματα συνεχιστούν, απευθυνθείτε σε εξουσιοδοτημένο Service.

• ΠΟΤΕ μην ανοίγετε την τηλεόραση οι ίδιοι.

# Önsöz

Sony "Grand Wega" modelini seçtiğiniz için teşekkür ederiz.

Bu cihazı kullanmadan önce bu kullanım kılavuzunu dikkatle okuyunuz ve gelecekte danışmak için saklayınız.

Bu kılavuzda kullanılan semboller:

-  Muhtemel riskler.
-  Önemli bilgi.
-  Fonksiyon hakkında bilgi.
- 1,2.. İzlenecek talimatların sırası.
-  Uzaktan kumanda cihazındaki gölgeli tuşlar, muhtelif komutları yerine getirmek üzere basılması gereken tuşları göstermektedir.
-  Komutların sonucunu bildiren bilgi.

## Güvenlik bilgileri

 Tüm TV cihazları yüksek voltajlarda çalışmaktadır. Yangın ve elektrik çarpması tehlikelerini önlemek için lütfen aşağıdaki güvenlik talimatlarını size verilen mavi broşürden dikkatle okuyunuz.

- Cihazın taşıma işlemini, diğer bir kişinin size yardımıyla yapılmasını tavsiye ederiz, bir elle ekranın alt ve diğer elinizle ekranın üst kısmından tutarak. Hiç bir zaman hoparlörlerin bulunduğu ekranın yan kısımlarından veya ön panel kapağının bulunduğu kısımdan bastırarak tutmayınız, aksi takdirde bu kısımlar deforme olabilir veya kırılabilir.
- Cihazın arkasında sol alt kısımda bulunan havalandırma oluğunu kapamayın veya bloke etmeyiniz. İyi bir havalandırma sağlamak için, cihaz ve duvar arasında en az 10 cm'lik bir boşluk bırakınız.
- Eğer cihazın yeri sıcak bir yerden soğuk bir yere değişir veya odada olabilecek ani bir ısı değişimi, görüntülerin bazı bölümlerinde meydana gelebilecek silik ve kötü renklere neden olabilir. Bunun nedeni aletin içindeki aynaların ve lenslerin nemlenmesinden kaynaklanır. Cihazı kullanmadan önce nemin kaybolmasını bekleyiniz.
- Berrak bir görüntü için, direk ekrana yönelebilecek ışıktan kaçınınız. Mümkün ise tavandaki ışıklandırmayı kullanınız.
- Bu cihaz en gelişmiş teknoloji ile üretilmiştir. Bu halde bile panel yapı özellikleri gereği siyah noktalar yada renkli bölgeler (kırmızı, mavi yada yeşil) ekran üzerinde sabit olarak gözükümler. Bu bir cihaz arızası değildir.
- Bu cihazın ekranı yansımaları önleyen bir tabakaya sahiptir. Ekranın bu özelliğinin zarar görmesini önlemek için, aşağıdaki bilgileri uygulayınız:
  - Ekranın tozunu almak için, bu cihazla tedarik edilen bez veya yumuşak bir bez kullanınız.
  - Ekranı yumuşak nemli bir bezle temizleyiniz. Yanıcı temizleme ürünleri kullanmayınız. Temizlemeden önce aletin fişini çekiniz.
  - Ekran çizmemek için sakın elinizi sürmeyiniz.

## İndeks

Önsöz .....	3
Güvenlik bilgileri .....	3
<b>Genel tanıtım</b>	
Cihazla verilen aletlerin kontrol edilmesi .....	4
Cihazın düğmelerinin işlevlerinin genel açıklaması .....	4
Uzaktan kumanda tuşlarının genel açıklaması .....	5
<b>Cihazın kurulması</b>	
Uzaktan kumandaya cihazıma pil takılması .....	6
Anten ve Video bağlantısı .....	6
Cihazı Sabitleme .....	6
<b>TV'nin ilk kez çalıştırılması</b>	
Televizyon açma ve otomatik kanal ayarı .....	7
<b>Menü sistemi</b>	
Ekran formatı değiştirme .....	9
Menü sisteminin ekranda tanıtımı .....	9
Menüler arasında hareket edebilmek için hızlı kılavuz .....	10
Menü sisteminin kullanımı:	
Resim ayarı .....	11
Şeş ayarı .....	12
«Özellikler» Menüsünün kullanımı .....	14
TV cihazının manuel(elle) ayarı .....	15
Vericinin bireysel tanıtımı .....	16
Program konumlarını atlanması .....	17
«Daha başka program ayarları» fonksiyununun kullanımı .....	18
Kişisel bilgi girişi .....	19
Değişik görevler gösterimi .....	20
RGB sinyalli bir kaynak için, resim H merkez ayarını yapınız .....	21
Giriş kaynaklarının tanıtımı ve ekran formatının seçimi .....	22
Çok resimli (multi PIP) .....	23
Ekranda 2 resim (PAP "Resim ve Resim") .....	23
<b>Teletext</b> .....	24
<b>NexTView seçimi</b> .....	26
<b>Bağlantı seçimi</b>	
İsteğe bağlı cihazların bağlantıları .....	28
İsteğe bağlı cihazların kullanımı .....	29
«Smartlink» .....	30
Diğer Sony cihazlarını uzaktan kumandası .....	30
<b>Ek bilgiler</b>	
Mükemmel görüntü açısı .....	31
Lambanın Değiştirilmesi .....	32
Özellikler .....	33
Sorunların çözümü .....	34

## Cihazla verilen aletlerin kontrol edilmesi



Bir uzaktan kumanda cihazı (RM-903)



İki pil (R6 tipi)



2 Kol



2 vida



1 Vida anahtarı



1 temizleyici bez

## Cihazın düğmelerinin işlevlerinin genel açıklaması

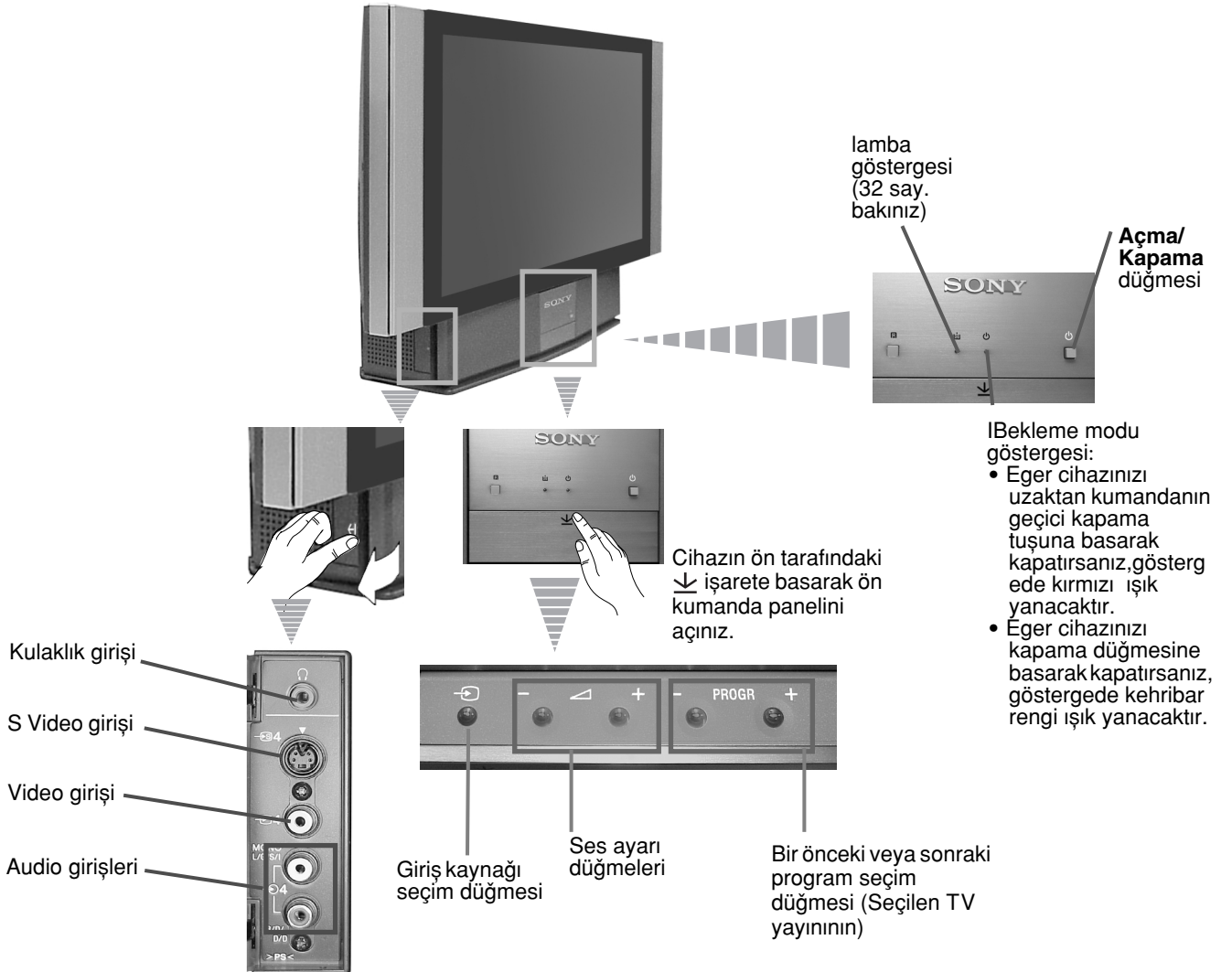

## Uzaktan kumanda tuşlarının genel açıklaması

### Fabrikadan çıkan ayarların kontrolü

Düğmeye sadece fabrikadan ses ve görüntü ayarı yapılmış olarak çıkan TV'nin kontrolü için değil, hemde cihazı sanki ilk defa kuruluymuş gibi basınız. Daha sonra menüde «otomatik arama» görünecek ekranda, bunu kılavuz kitabındaki «Televizyon açma ve otomatik kanal ayar» (4 'inci) bölümündeki maddeleri uyguluyarak devam ediniz.

### Video açma/Kapama

Video'yu açmak ve kapamak için basınız.

### Ses kesme tuşu

Sesi kesmek için basınız.  
Sesi tekrar açmak için yeniden basınız.

### TV modunun seçimi

Teletexti veya Videoyu devreden çıkarmak için bu tuşa basınız.

### PAP (2 resimli ekran)

Daha çok bilgi için «Ekranda 2 resim (PAP)» maddesine başvurunuz.

### Teletext seçimi

Teletexti görüntülemek için bu tuşa basınız.

### Elektronik program rehberini görüntülemek için

Ekranda (EPG) Elektronik program rehberini görüntülemek ve tekrar iptal için basınız.

### Reşim dondurma tuşu

TV 'deki resmi dondurmak ve tekrar basılarak normale dönmek için basınız.

### Kanal seçimi

Kanal seçmek için bu tuşlara basılır.

İki dijital numaralar için, mesela 23, ilk -/-- ve devamında 2 ve 3 numaralarına basın.  
Eğer ilk dijitalde hata yaparsanız, ikinci dijital girerek devam ediniz.(0 dan 9 a) ve devamında işlemi tekrarlayın.

### Ses modunun seçimi

Ses modunu değiştirmek için bu tuşa basınız.

### Görüntü modunun seçimi

Görüntü modunu değiştirmek için bu tuşa basınız.

### Ses ayarı

Ses şiddetini ayarlamak için bu tuşa basınız.

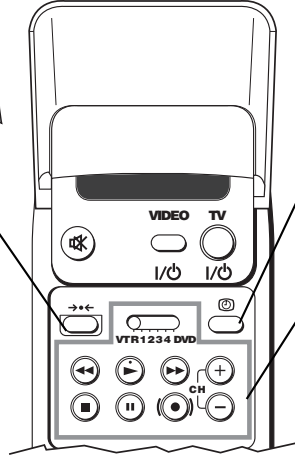

### Saati görüntülemek

Saati devreye sokmak ve çıkarmak için bu tuşa basın(Sadece Teletext yayında olduğunda saati görüntülemek için kullanılır).

### Videonun kullanımı

Daha çok bilgi için «Uzaktan kumanda ve diğer Sony cihazları» maddesine başvurun.

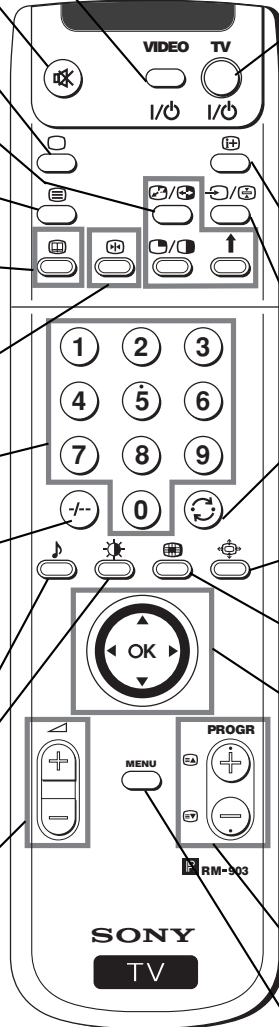

### TV cihazının geçici olarak kapatılması

TV cihazının geçici olarak kapatmak için bu tuşa basınız. (bekleme modu kırmızı ışık yanacaktır). Tekrar çalıştırmak için aynı tuşa yeniden basın.(standby)

⚠ 15-30 dakika süreyle TV sinyali alınmaması yada düğmeye basılmaması durumunda TV otomatik olarak bekleme/standby konumuna geçecektir.

### Ekranda bilgileri görüntülemek için

Ekrandaki tüm göstergeleri görüntülemek ve silmek için bu tuşa basın.

### Giriş kaynaklarının seçimi

Arzu edilen giriş sembolü ekranda görününceye kadar bu tuşa basın.

### En son seçilen kanala dönüş

Son seçilen kanalı tekrar görmek için bu tuşa basın.(görmek istenilen kanal daha önce en az 5 saniye ekranda kalmış olmalıdır).

### Ekran formatının seçimi

Ekran formatını değiştirmek için kullanılır Daha ayrıntılı bilgi için "Ekran formatı değiştirme"

### Çok resimli (Multi PIP)

Devreye sokmak ve çıkarmak için bu tuşa basın.

### Joystik menu seçimi için

- MENU faliyette olduğu zaman:
  - ▲ Bir yukarı noktaya çıkmak
  - ▼ Bir aşağı noktaya inmek
  - ◀ Bir önceki menü veya seçime dönmek
  - ▶ Bir sonraki menü veya seçime gitmek
  - OK Seçimi onaylamak
- MENU faliyette olmadığı zaman:
  - ◀ Direk olarak en son seçilen menüye girmek
  - OK genel programların bir listesini görmek

### Kanal seçimi

Önceki veya sonraki kanalı seçmek için bu tuşa basın.

### Menü sisteminin çalıştırılması

Menüyü ekranda görüntülemek, silmek ve normal TV ekranına dönmek için bu tuşa basın.

❗ Bütün renkli tuşlar televizyonun yanı sıra Teletext işlemlerinde de kullanılır. Daha ayrıntılı bilgi için bu kullanım kılavuzunun «Teletext» bölümünü okuyun.



## Cihazın kurulması

# Uzaktan kumanda cihazına pil takılması

- !** Pilleri doğru olarak yerleştirdiğinizden emin olunuz.  
Kullanılmış pilleri çevreye zarar vermeyecek bir şekilde yok ediniz.

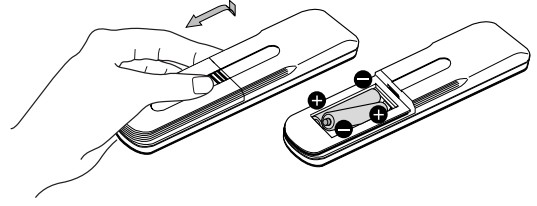

## Anten ve Video bağlantısı

- i** Bağlantı kabloları cihazla beraber tedarik edilmez.

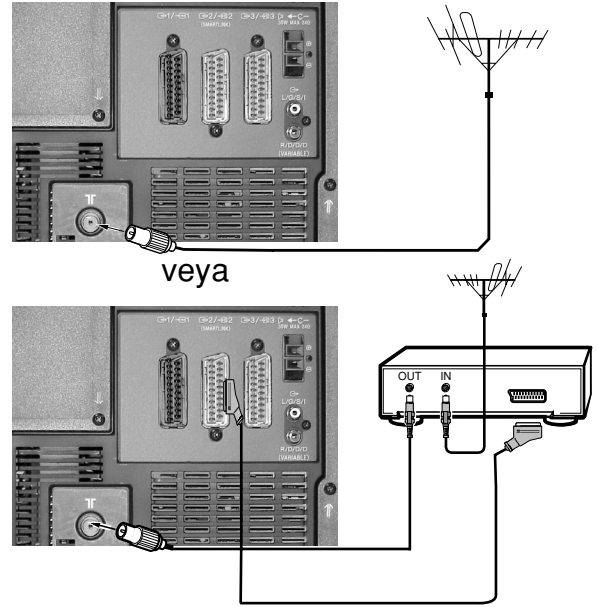
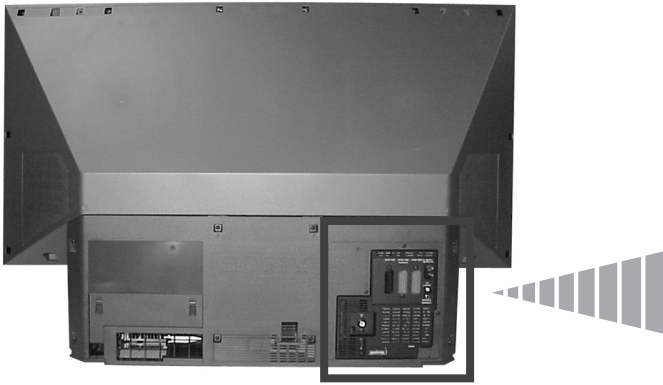

- i** Eurokonektör kablo tercih edilebilir.  
Eğer bu yolu seçerseniz, Bu bağlantıyla daha iyi bir görüntü ve ses alabilirsiniz.

- !** Eğer Eurokonektör kullanmazsanız, Cihaza otomatik kanal ayarı yaptıktan sonra birde manuel(elle) videonun kanal ayarını yapmanız gerekir. Bu bilgileri «TV'nin manuel(ele) ayarı» bölümünden alabilirsiniz. Sizin videonuzun kılavuz kitabına bakarakta videonuzun kanal sinyalini nasıl alabileceğinizi öğrenebilirsiniz.

## Cihazı Sabitleme

- i** Cihazı kurduktan sonra, güvenlik nedeniyle beraber sunulan kolları kullanarak duvara sabitleyiniz.

**1** Beraber sunulan kolları cihazın üst arka kısmına vidalayınız.

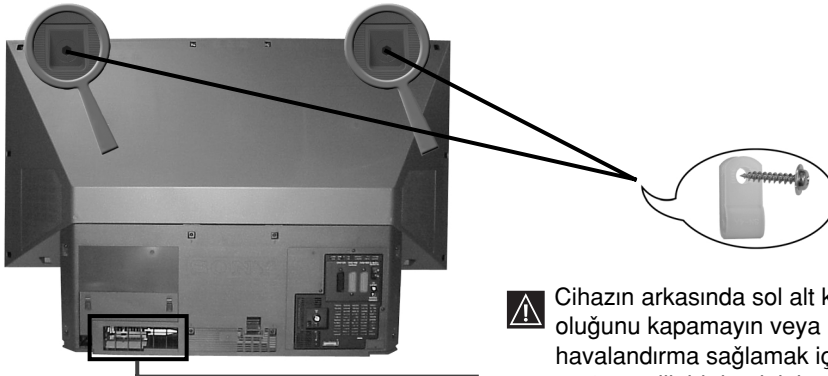

- !** Cihazın arkasında sol alt kısımda bulunan havalandırma oluğunu kapamayın veya bloke etmeyiniz. İyi bir havalandırma sağlamak için, cihaz ve duvar arasında en az 10 cm'lik bir boşluk bırakınız.

**2** Birinci adımda takmış olduğunuz kollardan sağlam bir ip veya zincir geçirip duvara ya da sütun gibi bir yere sabitleyiniz.

# Televizyon açma ve otomatik kanal ayarı

- i** İlk kez televizyonu açtığımızda ekrana menünün bazı bölümleri gelecektir, bunlar 1) Menü dil seçimi 2) Ülke seçimi 3) Olabilecek tüm kanalları aramak ve otomatik olarak hafızaya almak (TV yayınlarının) 4) Kanal sıralamasını isteğinize göre seçmek. Elbette, bir zaman sonra şayet dili, ülkeyi, tekrar kanal otomatik ayarını veya kanal sıralamasını istediğiniz zaman menüdeki (Ayar). bölümüne girerek değiştirebilirsiniz.



- 1** Cihazın fişini prize sokun, elektrik akımı (220-240V, 50Hz). Cihazın ön panelinde **Açma/Kapama** düğmesine basın. Bu düğmeye ilk kez basıldığında, menü **Language/Country** (Dil / Ülke) otomatik olarak ekrana gelecek.

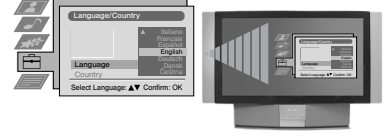

- 2** Joystik uzaktan kumanda cihazını ▼ veya ▲ doğru dil seçimi için bastırın ve devamında, seçimin kabulü için **OK** tuşuna basın. Bundan sonra, bütün menülerde seçilen dil otomatik olarak ekrana gelecek.

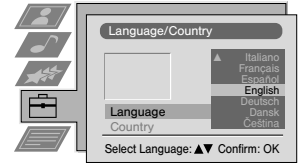

- 3** Joystik uzaktan kumanda cihazını ▼ veya ▲ doğru cihazı Hangi ülkede kullanmak istediğinizi seçmek için ve devamında seçimin kabulü için **OK** tuşuna basın.

- i** Eğer TV kanallarının kesin bir sırayla hafızaya alınmasını istemiyorsanız Ülke seçimini **Kapalı** tuşlayın ve böylece programların pozisyonu numara 1'den başlayacak.



- 4** Seçtiğiniz dil otomatik arama menüsü ile ekrana gelecek. **Evet** için **OK** tuşuna basın.

Otomatik kanal ayarlamaya başlasın mı?  
Evet: OK Hayır: ◀

- 5** Otomatik olarak yeni bir menü gelecek ekrana ve size antenin bağlı olup olmadığını soracak. Antenin bağlı olup olmadığını kontrol ettikten sonra cihazın Otomatik kanal aramaya geçmesi için **OK** tuşuna basın.

Lütfen antenin bağlı olduğundan emin olunuz  
Evet: OK Hayır: ◀

- i**
- Cihaz olabilecek tüm kanalları aramaya ve otomatik olarak Hafızaya almaya başlayacak.
  - Eğer "Ülke" seçimini "Kapalı" olarak yaparsanız, bundan sonraki ilk çalışma durumunda cihaz tekrar otomatik ayarını yapacak ve TV yayınları o anda bulunan program numaralarıyla hafızaya alınacaktır.

- ⚠** Bu işlem birkaç dakika sürebilir. Sabırlı olun ve işlemin yarıda kesilmemesi için işlem boyunca hiç bir tuşa basmayın.

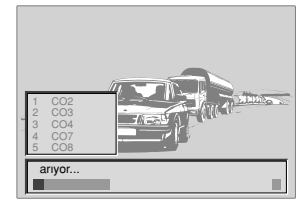

Devam ediyor...



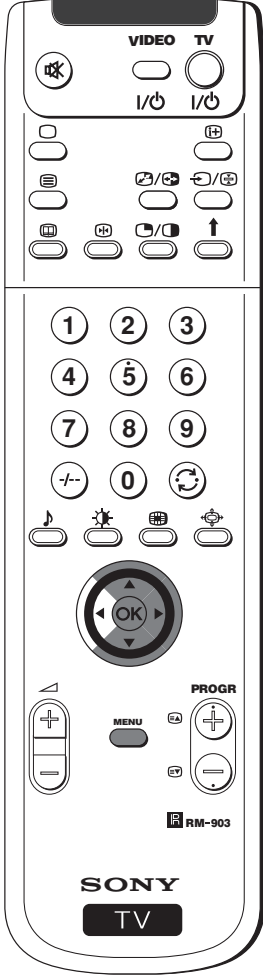

**6**  Cihaz bütün kanalları ayarlayıp hafızasına aldıktan sonra menüde otomatik olarak program sıralama ekranına gelecek ve böylece kanalları istediğiniz sıraya koymanız mümkün kılınacaktır.

a) Eğer kanal sıralamasını değiştirmek istemiyorsanız, 7'inci bölüme bakın.

b) Eğer kanal sıralamasını değiştirmek isterseniz:

- 1 Joystik uzaktan kumanda cihazını ▼ veya ▲ doğru bastırın ve sırasını değiştirmek istediğiniz program kanalın numarasını seçin daha sonra ► doğru bastırın.
- 2 Tekrar joystiği hafızaya almak istediğiniz yeni kanal numarasını seçmek için ▼ veya ▲ doğru bastırın ve devamında OK tuşuna basın.

 seçilen kanal yeni program pozisyonuna geçecek ve diğer kanallar uyumlu olarak yer değiştirecektir.

3 Eğer diğer kanalların yerlerini değiştirmek isterseniz 1) ve 2)'i tekrarlayın.

**7** Tekrar normal televizyon ekranına dönmek için **MENU** tuşuna basın.

 Cihaz çalışmaya hazır.

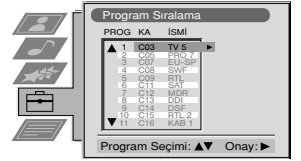

# Ekran formatı değiştirme

**1** Bu işlev size TV görüntü formatı tipini değiştirmenizi mümkün kılar.

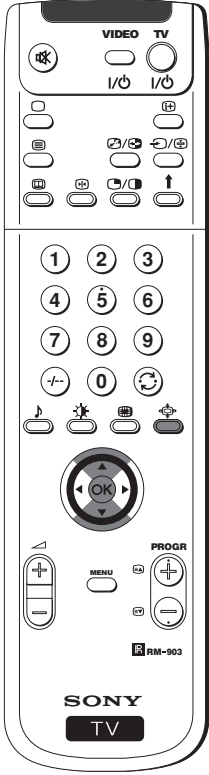

**1** Devamında gösterilen bir format seçimini için, uzaktan kumandanın  düğmesine tekrar tekrar basınız:

- Akıllı:** 4:3 yayınlar için geniş ekran etkisinin yaratılması.
- 4:3:** Normal 4:3 görüntü ebatı, tam görüntü bilgisi.
- 14:9:** 4:3 ile 16:9 görüntü ebatları arasında denge sağlar.
- Zoom:** Mektup zarfı büyüklüğünde gösterimler için-ekran formatı.
- Geniş:** 16:9 yayınlar için.

**Akıllı, Zoom ve 14:9** modlarında ekranın üst ve alt kısımları kesilir. Ekrandaki görüntünün (örneğin, alt başlıkları okumak için) pozisyonunu ayarlamak için **▼** veya **▲** seçeneklerine basınız.

**2** Seçimin teyidi için **OK** tuşuna basınız.

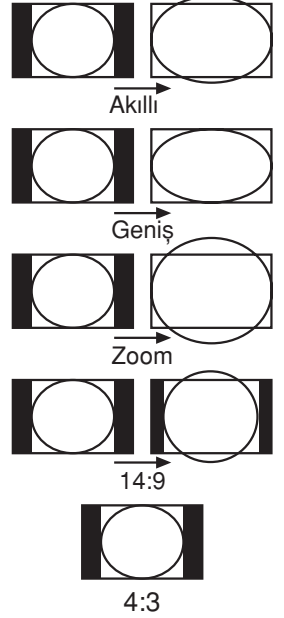

## Menü sisteminin ekranda tanıtımı

**1** Bu cihaz değişik operasyonlara rehberlik için ekranda bir menü sistemi kullanır. Menülerde yer değiştirmek için bu uzaktan kumanda düğmelerine basınız.



**1** İlk menü basamağını ekranda görüntülemek için **MENU** tuşuna basınız.

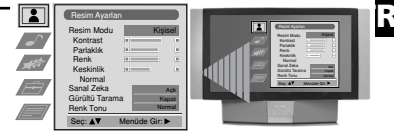

- 2**
- Menü veya istenilen seçimi değiştirmek için joysticki **▲** veya **▼** doğru bastırın.
  - Menüye ve yapılan tercihi girmek için joysticki **►** bastırın.
  - Menüdeki bir önceki tercihe dönmek için joysticki **◀** bastırın.
  - Seçilen opsiyonun ayarlarını değiştirmek için **▼/▲/◀** veya **►** bastırın.
  - Seçimi hafızaya almak ve teyit etmek için **OK** tuşuna basın.

Joystick:



Joystick: **▼/▲/◀** veya **►** bastırın.



**OK** tuşuna basın.

**3** Tekrar normal televizyon ekranına dönmek için **MENU** tuşuna basın.

# Menüler arasında hareket edebilmek için hızlı kılavuz

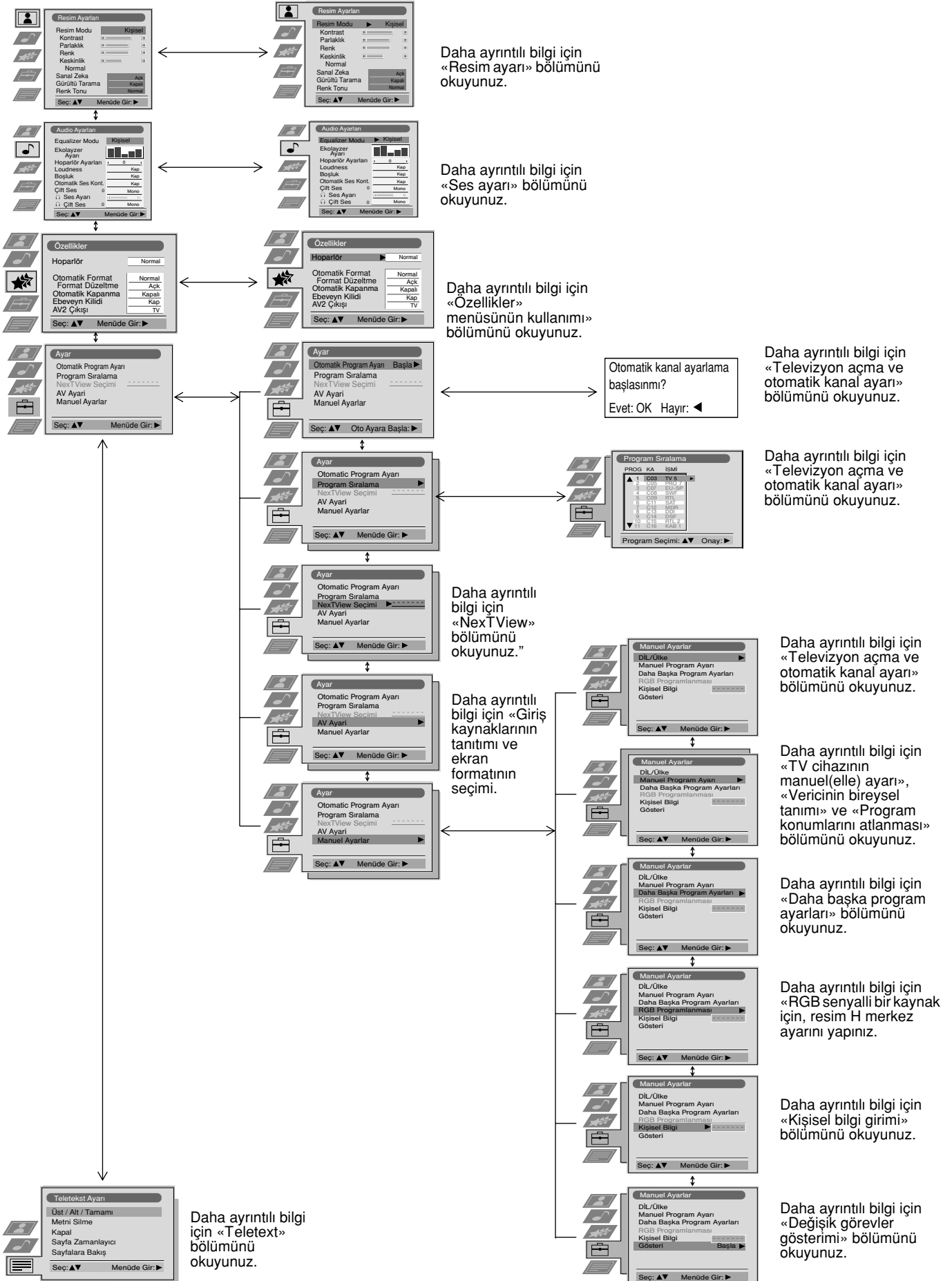

## Resim ayarı

**i** Fabrikada ayarlanmasına rağmen, görüntü ayarını kendi ihtiyaçlarınıza göre değiştirebilirsiniz.



**1** Menüyü TV ekranında görüntülemek için uzaktan kumanda cihazındaki **MENU** tuşuna basın.

**2** Resim Ayarları menüsüne girmek için joystiği **▶** bastırın.

**3** Değiştirmek istediğiniz modu seçmek için joystiği **▼** veya **▲** ve devamında **▶** bastırın.  
Her modun işlev ve etkisini görebilmek için aşağıdaki tabloya baş vurunuz:

<b>Resim modu</b>	▼ <b>Canlı</b> (Canlı yayınlar için) <b>Kişisel</b> (Kişisel tercihler için) <b>Film</b> (Filmler için) ▲ <b>Oyun</b> (Elektronik oyunlar için) ◀ Daha az      ▶ Daha çok ◀ Daha koyu      ▶ Daha açık ◀ Daha az      ▶ Daha çok ◀ Daha yumuşak      ▶ Daha keskin ◀ Kırmızımsı      ▶ Yeşilimsi Ⓞ Fabrikada ayarlanan görüntü düzeyine döner.
<b>Kontrast</b>	▲ <b>Kap:</b> Normal
<b>Parlaklık *</b>	▼ <b>Açk:</b> TV sinyal görevini otomatik olarak en iyi kontrast durumuna getirir.
<b>Renk *</b>	▼ <b>Yüksek:</b> Yüksek gürültü azaltımı. <b>Orta:</b> Orta gürültü azaltımı. <b>Düşük:</b> Düşük gürültü azaltımı. <b>Auto:</b> Optimum gürültü azaltımı otomatik olarak seçilir.
<b>Keskinlik *</b>	▲ <b>Kapalı :</b> Gürültü azaltımı yok.
<b>Renk doyması *</b>	▼ <b>Sıcak:</b> Resime sıcak bir ton verir. <b>Normal:</b> Normal. ▲ <b>Soğuk:</b> Resime soğuk bir ton verir.
<b>Normal</b>	
<b>Sanal zeka</b>	
<b>Gürültü Tarama</b>	
<b>Renk Tonu</b>	

\* Değişiklik sadece Resim modunun Kişisel bölümü seçilirse yapılabilir.  
\*\* Sadece NTSC renk sistemi için kullanılabilir. (mesela, Amerikan video kasetleri)

**4** Seçilen işlevin ayarını değiştirmek için joystiği **▲, ▼, ◀ / ▶** bastırın ve ardından yeni ayarı hafızaya almak için **OK** tuşuna basın.

**5** Diğer ayarları değiştirmek için 3 - 4 . sayfaları tekrarlayın.

**6** Normal TV ekranına dönmek için **MENU** tuşuna basınız.

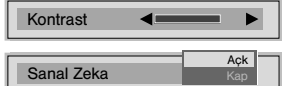
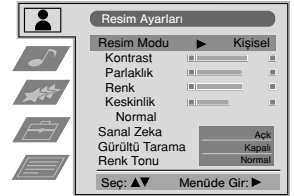

## Resim modunun hızlı değiştirilmesi

**i** Menüdeki **Resim ayarı** bölümüne hiç girmeden resim modunu hızlıca değiştirebilirsiniz.

**1** İsteddiğiniz Resim moduna **Canlı, Kişisel, film** ve **Oyun** doğrudan girebilmek için uzaktan kumanda cihazının **🌟** tuşuna basın.

**2** Normal TV ekranına dönmek için **OK** tuşuna basınız.



# Ses ayarı

**i** Fabrikada ayarlanmasına rağmen, ses ayarını kendi ihtiyaçlarınıza göre değiştirebilirsiniz.

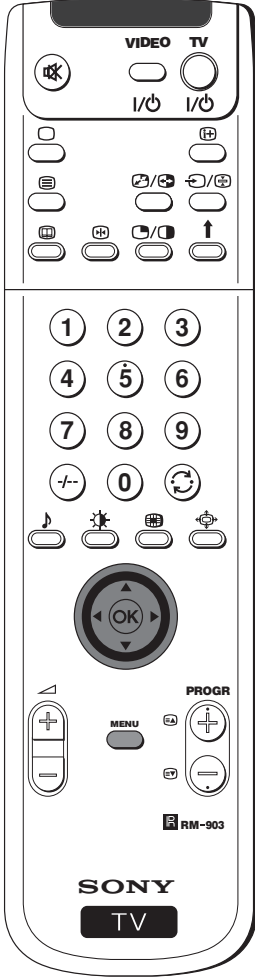

**1** Menüyü TV ekranında görüntülemek için uzaktan kumanda cihazındaki **MENU** tuşuna basın.

**2** ▼ sembolünü seçmek için joystiği ▶ bastırın ve ardından **Audio Ayarları** menüsüne girmek için ▶ bastırın.

**3** Değiştirmek istediğiniz modu seçmek için joystiği ▼ veya ▲ ve devamında ▶ bastırın. Her modun işlev ve etkisini görebilmek için aşağıdaki tabloya başvurunuz.:

**Equalizer Modu** ▼ **Kişisel** ( Kişisel tercihler için)  
**Vocal**  
**Jazz**  
**Rock**  
**Pop**  
**▲ Düz** (fiks değer, değiştirilemez)

**\*Ekolayzer Ayarı** Değiştirmek istediğiniz frekans kanalını seçmek için joystiği ▶ veya ◀ ve devamında ▼ veya ▲ bastırarak ayarlama işlemini tamamlayın. En sonunda yeni ayarı hafızaya almak için **OK** tuşuna basın.

**Hoparlör Ayarları** ◀ Sol ▶ Sağ

**Loudness** ▼ **Kap:** Normal

▲ **Açk:** Müzik programları için

**Boşluk** ▼ **Kap:** Normal  
 ▲ **Açk:** özel akustik efektler için

**Otomatik Ses Kont.** ▼ **Kap:** Ses tonu yayın kanalına göre değişir  
 ▲ **Açk:** Kanalların sesleri bağımsız olarak alınan sinyale göre kalır.(mesela, reklamlar)

**Çift Ses** • Stereo yayınlar için:  
 ▼ **Mono**  
 ▲ **Stereo**

• 2 dilde yapılan yayınlar için:  
 ▼ **Mono** (eğer varsa mono kanal için)  
 ▲ **A** (kanal 1 için)  
 ▲ **B** (kanal 2 için)

**Kulaklık:**  
 ◉ **Ses Ayarı** ◀ Daha az ▶ Daha çok

◉ **Çift Ses** • Stereo yayınlar için:  
 ▼ **Mono**  
 ▲ **Stereo**  
 • 2 dilde yapılan yayınlar için:  
 ▼ **Mono** (eğer varsa mono kanal için)  
 ▲ **A** (kanal 1 için)  
 ▲ **B** (kanal 2 için)  
 ▲ **PAP** (eğer PAP hazırda)

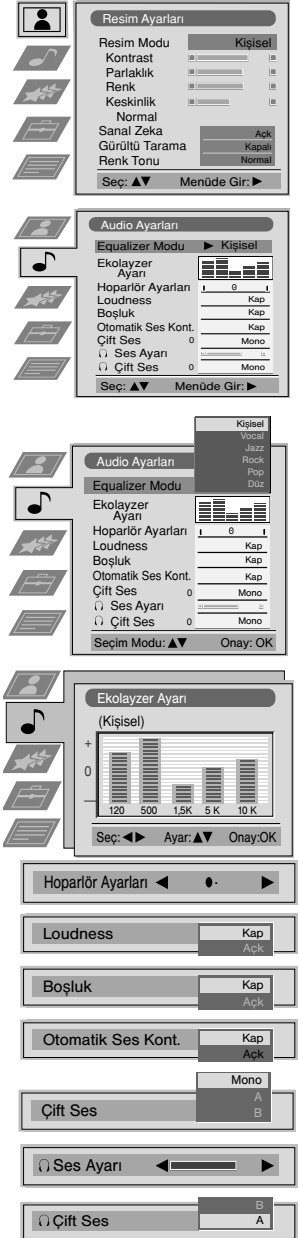

\*Sadece Equalizer modunun kişisel imleçi kalıcı olarak hafızaya alınabilir. Diğerleri Vocal, Jazz, Rock ve POP equalizer modunda yapılacak en son değişikliğe kadar hafızada kalır.

Devamı var ...

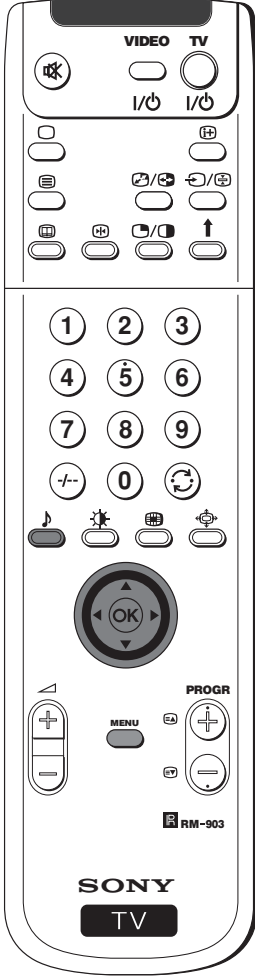

**4** Seçilen işlevin ayarını değiştirmek için joysticki **▼, ▲, ◀ / ▶** bastırın ve ardından yeni ayarı hafızaya almak için **OK** tuşuna basın.

**5** Diğer ayarları değiştirmek için 3 - 4. sayfaları tekrarlayın.

**6** Normal TV ekranına dönmek için **MENU** tuşuna basınız.

### Ses modunun hızlı değiştirilmesi

**i** Menüdeki Ses ayarı bölümüne hiç girmeden ses modunu hızlıca değiştirebilirsiniz.

**1** İstediğiniz Ses moduna **Kişisel, Vocal, Jazz, Rock, Pop** ve **Düz** doğrudan girebilmek için uzaktan kumanda cihazının **♪** tuşuna basın.

**2** Normal TV ekranına dönmek için **OK** tuşuna basın.





## «Özellikler» Menüsünün kullanımı

**i** Bu menünün size izin verdiği noktalar:

- Eğer cihazın sesini direk olarak dış anfi(güçlendirici) yoluyla dinlemek isterseniz.
- Görüntü formatını otomatik olarak ayarlamak.
- Cihaz sizin belirleyeceğiniz bir süre sonunda otomatik olarak bekleme konumuna(standby) geçer.
- Cihazın tuşlarını bloke eder ve bu durumda sadece uzaktan kumanda cihazı ile çalışır.
- Euroconector  $\rightarrow 2/-\rightarrow 2$  (SMARTLINK) için çıkış kaynağı seçer ve böylece seçtiğiniz yayının dışında diğer bir yayını euroconector sayesinde kayıt edebilirsiniz. (Eğer videonuzda (SMARTLINK) hazır ise bu basamak gerekli değil.)

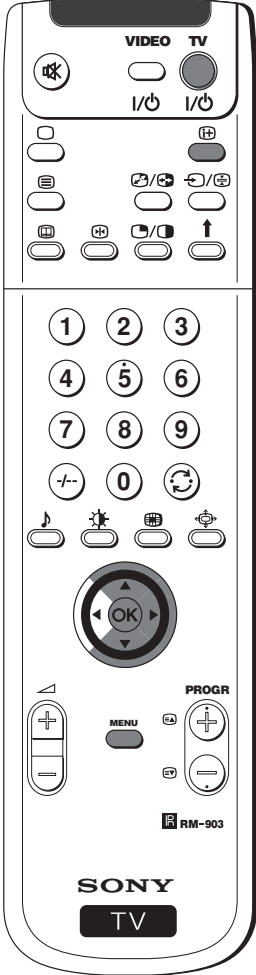

- Menüyü TV ekranında görüntülemek için uzaktan kumanda cihazındaki **MENU** tuşuna basın.
- ▼ sembolünü seçmek için joystickü  $\star$  bastırın ve ardından **Özellikler** menüsüne girmek için ► bastırın.
- Değiştirmek istediğiniz modu seçmek için joystickü ▼ veya ▲ ve devamında ► bastırın. (Her modun işlev ve etkisini görebilmek için aşağıdaki tabloya başvurunuz.)
- Seçilen işlevin ayarını değiştirmek için joystickü ▼ veya ▲ bastırın ve ardından yeni ayarı hafızaya almak için **OK** tuşuna basın.
- Normal TV ekranına dönmek için **MENU** tuşuna basınız.

Özellikler	Etki/İşlem
<b>Hoparlör</b>	▼ <b>Normal</b> (Cihazın sesi) ▲ <b>Merkez</b> (Dış amplifikatörün sesi)
<b>Otomatik Format</b> (sadene anten sinyalleri için)	▼ <b>Kapalı</b> :Görüntü ebatı otomatik olarak ayarlanmaz. <b>Normal</b> :Görüntünün ebatı otomatik olarak, yayından alınan bilgilere göre ayarlanır. <b>Tamamı</b> :Televizyon otomatik olarak görüntünün ebatını, Televizyon görüntüsündeki herhangi bir karanlık bölgeyi yok etmek üzere ayarlar ("Ekran formatı değiştirme" bölümünde görüldüğü gibi).
<b>Format Düzeltme</b>	▼ <b>Kap</b> :4:3/14:9 seçilir (sadece, eğer Format "Normal" veya "Tamamı" ayarlı ise) ▲ <b>Açk</b> :Akıllı modu, 4:3/14:9 yayınlar için otomatik olarak seçilir
<b>Otomatik kapanma</b>	▲ <b>Kap</b> 10 daki. 20 daki. ... 90 daki.
<b>Ebeveyn kilidi</b>	▼ <b>Kap</b> ▲ <b>Açk</b> (Cihazın düğmeleri çalışmaz, sadece uzaktan kumanda ile çalışır.)
<b>AV2 çıkışı</b>	▼ <b>TV</b> (Audio/video anten sinyali) <b>AV1</b> (Euroconector $\rightarrow 1/-\rightarrow 1$ audio/video sinyali) <b>AV2</b> (Euroconector $\rightarrow 2/-\rightarrow 2$ (SMARTLINK) audio/video sinyali) <b>AV3</b> (Euroconector $\rightarrow 3/-\rightarrow 3$ audio/video sinyali) ▲ <b>AV4</b> (Cihazın ön kısmında bulunan $\rightarrow 4$ audio/video bağlantı sinyali)



Eğer bir dekoder bağladıysanız, doğru bir kodlama işlemi tekrardan "TV" AV2 çıkışı seçimine girerek yapınız.

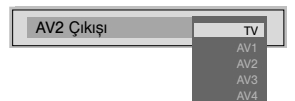
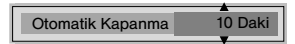
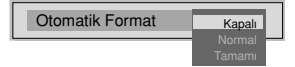

# TV cihazının manuel(elle) ayarı

**i** Yayın veren kanalları veya bir video girişini tek tek istediğiniz sırayla programlamak için kullanılır.

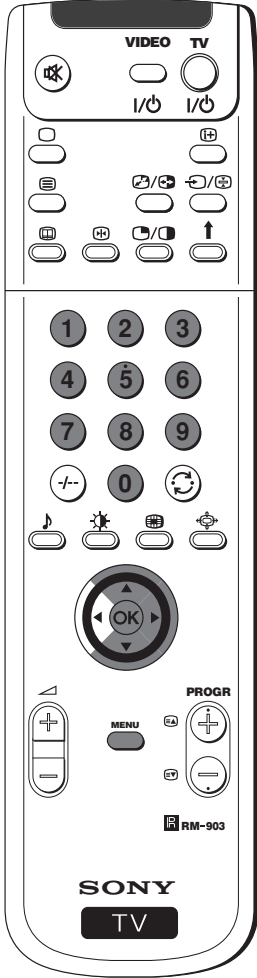

- 1** Menüyü TV ekranında görüntülemek için uzaktan kumanda cihazındaki **MENU** tuşuna basın.
- 2** ▼ sembolünü seçmek için joysticki bastırın ve ardından **Ayar** menüsüne girmek için ► bastırın.
- 3** **Manuel Ayarlar** seçmek için joysticki ▼ veya ▲ ve devamında ► bastırın.
- 4** **Manuel Program Ayarı** seçmek için joysticki ▼ veya ▲ ve devamında ► bastırın.
- 5** TV yayınlarını ve video kanallarını istediğiniz sırayla programlamak için joysticki ▼ veya ▲ astırın. Video kanalı için «0» nolu programı seçmenizi tavsiye ederiz. **SIS** sütununu vurgulamak için joysticki ► bastırın.
- 6** Video kanal ve TV yayın sistemini seçmek için joysticki ▼ veya ▲ bastırın. (Batı Avrupa için **B/G**, Fransa için **L**, İngiltere için **I** ve doğu avrupa için **D/K** veya dış giriş kaynağı (**EXT**). Takibinde **KAN** sütununu vurgulamak için joysticki ► bastırın.
- 7** Kanal tipini seçmek için joysticki ▼ veya ▲ bastırın. Video kanal ve TV yayın sistemini için «C», kablo kanal veya direk frekans girişleri için «S», devamında joysticki ► bastırın.
- 8 a)** TV yayın kanallarının ve video sinyal kanallarının numaralarını veya frekanslarını eğer biliyorsanız, bu numaraları doğrudan girin ve devamında hafızaya almak için **OK** tuşuna basın.  
**b)** Eğer kanal numaralarını bilmiyorsanız, **ARAMA** işlemi için joysticki ▼ bastırın. Ve cihaz otomatik olarak en yakın yayın veya video sinyal kanallarını aramaya başlayacaktır. Hafızaya alınmasını istemediğiniz bir kanalı atlamak ve başka bir kanal aramak için joysticki ▼ bastırın. Hafızaya alınmasını istediğiniz bir kanalı bulduğunuzda **OK** tuşuna basın.  
**c)** Dış giriş kaynakları için (**EXT**). Aletin bağlantısını yaptığınız giriş kaynağını (**AV1**, **AV2**, **AV3** ve **AV4**) seçmek için joysticki ▼ bastırın ve devamında hafızaya almak için **OK** tuşuna basın.
- 9** Daha fazla kanal ayar ve hafıza işlemleri için 4'ten 8'e a), b), c) işlemlerini tekrarlayın.
- 10** Normal TV ekranına dönmek için **MENU** tuşuna basınız.

Cihaz çalışmaya hazırdır.

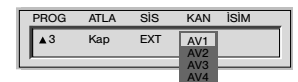
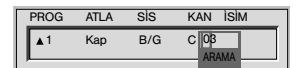
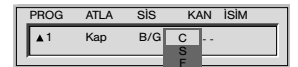
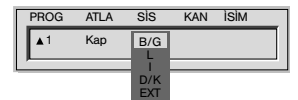
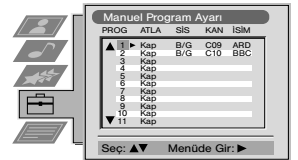

# Vericinin bireysel tanıtımı

- 1 Genelde, kanalların isimleri (TV yayınları) otomatik olarak teletextte çıkar. Bunun yanında, kanallara veya video sinyal girişlerine en fazla 5 harften oluşan bir isim koyabilirsiniz. Böylece ekranda görünecek olan kanalı daha çabuk tanımlıyabilirsiniz.

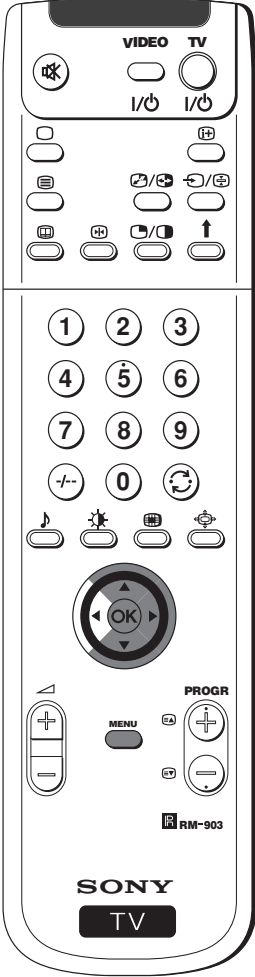

- 1 Menüü TV ekranında görüntülemek için uzaktan kumanda cihazındaki **MENU** tuşuna basın.

- 2 ▼ sembolünü seçmek için joystiği  bastırın ve ardından **Ayar** menüsüne girmek için ► bastırın.

- 3 **Manuel Ayarlar** seçmek için joystiği ▼ veya ▲ ve devamında ► bastırın.

- 4 **Manuel Program Ayarı** seçmek için joystiği ▼ veya ▲ ve devamında ► bastırın.

- 5 İsim koymak istediğiniz kanalı joystiği ▼ veya ▲ bastırarak seçin.

- 6 **İSİM** sütunundaki birinci işlevi vurgulamak için joystiği tekrar biçimde ► bastırın.

- 7 Bir harfi, bir numarayı "+" veya bir hane boşluğunu joystiği ▼ veya ▲ seçin ve devamında karakter kabul işlemi ► bastırarak yapın. Diğer dört karakteri aynı şekilde seçin.

- 8 Bütün isimlerin seçimi bittiğinde, **OK** tuşuna basın.

- 9 Diğer kanallar için 5'ten 8'e kadar olan basamakları tekrarlayın.

- 10 Normal TV ekranına dönmek için **MENU** tuşuna basınız.

 *İsimplendirilen bir kanal seçildiğinde, isim ekranda birkaç saniye kalır.*

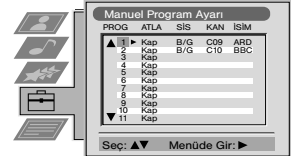

# Program konumlarının atlanması

**i** Bu cihazı, istenmeyen program numaralarının PROG +/- tuşlarıyla seçtiklerinde atlanmaları için programlayabilirsiniz. Daha sonra, bu atlanan program numaralarını tekrar çağırmak isterseniz, aşağıda belirtilen talimatları yeniden uygulayınız, yalnız 6. aşamada(maddede) Açık yerine Kap komutunu seçin.

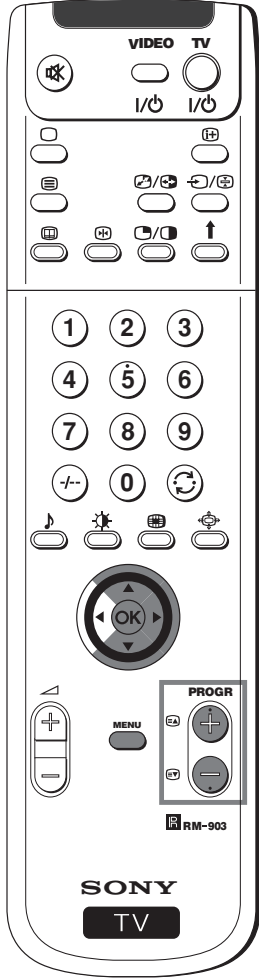

**1** Menüyü TV ekran nda görüntülemek için uzaktan kumanda cihazındaki **MENU** tuşuna basın.

**2** ▼ sembolünü seçmek için joysticki  bastırın ve ardından **Ayar** menüsüne girmek için ► bastırın.

**3** **Manuel Ayarlar** seçmek için joysticki ▼ veya ▲ ve devamında ► bastırın.

**4** **Manuel program ayarı** seçmek için joysticki ▼ veya ▲ ve devamında ► bastırın.

**5** Atlamak istediğiniz kanalı seçmek için joysticki ▼ veya ▲ bastırın ve devamında **ATLA** sütununa geçmek için joysticki ► bastırın.

**6** **Açık** seçimi için joysticki ▼ bastırın ve ardından hafızaya almak **OK** tuşuna basın.

**7** Diğer program konumlarını atlamak için 5-6 ye kadar olan işlemleri tekrarlayın.

**8** Normal TV ekranına dönmek için **MENU** tuşuna basınız.

 **Kanal PROG +/- tuşuyla seçtiğinizde, kanal görünmeyecektir. Ancak, sözü geçen kanalın program numarası rakamlı tuşlar vasıtasıyla basılarak çağırılabilir.**

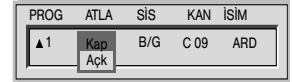

## «Daha başka program ayarları» fonksiyonunun kullanımı

- 1 Bu menünün size izin verdiği noktalar:
- Yayın anteninden gelen yoğun sinyalin etkisini zayıflatır. (parazitli görüntü)
  - Tek tek her kanalın sesini ayarlar.
  - Otomatik hassas ayar (AFT) işlemde olmasına rağmen, gürültülü, parazitli gelen bir görüntüyü daha iyi almak için manuel(elle) ayar yapabilirsiniz.
  - Kod sinyalli program pozisyonları için AV çıkış ayarı, mesela, bir ücretli özel dekoder. Bu durumda cihaza bağlı olan bir video cihazı gelen deşifre edilmiş sinyali kayıt edecektir.

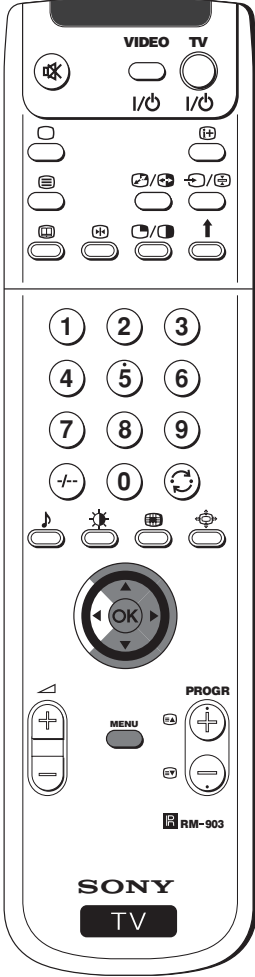

- Menüyü TV ekranında görüntülemek için uzaktan kumanda cihazındaki **MENU** tuşuna basın.
- ▼ sembolünü seçmek için joysticki bastırın ve ardından **Ayar** menüsüne girmek için bastırın.
- Manuel Ayarlar** seçmek için joysticki ▼ veya ▲ ve devamında bastırın.
- Daha Başka Program Ayarları** seçmek için joysticki ▼ veya ▲ ve devamında bastırın.
- Uygun olan program numarasını seçmek için joysticki ▼ veya ▲ bastırın, devamında teyit etmek için birkaç kere bastırın:
  - ATT (zayıflatıcı RF)
  - VOL (bireysel ses)
  - AFT (otomatik hassas ayar)
  - DEKODER

Seçilen işlevin rengi değişir.
- ATT**  
Açık seçimi için joysticki ▼ bastırın ve ardından hafızaya almak OK tuşuna basınız. Diğer kanalları zayıflatmak için 5 ve 6 a) ye kadar olan işlemleri tekrarlayın.
  - VOL**  
Kanal -7'den +7'ye olan kanalların ses ayarı için joysticki ▼ veya ▲ bastırın. Devamında OK tuşuna basın. Diğer kanalların ses ayarları için 5 ve 6 b) işlemlerini tekrarlayın.
  - AFT**  
Kanal -15'ten +15'e kadar olan kanalların frekans ayarı için joysticki ▼ veya ▲ bastırın. Devamında OK tuşuna basın. Diğer kanalların hassas ayarı için 5 ve 6 c) işlemlerini tekrarlayın.
  - DEKODER**  
AV1 (Dekoder / ) ve AV2 (Eurokonektora bağlı dekoder / ) (SMARTLINK) seçimi için joysticki ▼ veya ▲ bastırın, devamında OK tuşuna basın. Diğer program pozisyonları için 5 ve 6 d) işlemlerini AV1 ve AV2 çıkış seçimi için tekrarlayın.

Cihazın arkasında bir videoya bağlı Eurokonektör / veya / (SMARTLINK) 'e bir dekoder bağlanınca, dekoderin görüntüsü o program numarasında görünecektir.

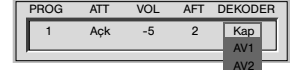
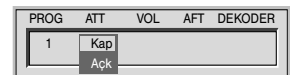
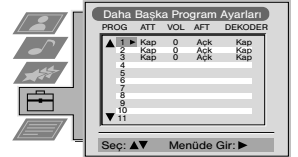
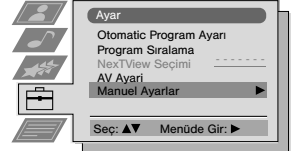

- Normal TV ekranına dönmek için **MENU** tuşuna basın.

Cihaz çalışmaya hazırdır.

# Kişisel bilgi girişi

**i** Cihazınıza en fazla 10 karakterden oluşan bir güvenlik kodu yazabilirsiniz(harf veya numara). Bu kod cihazın çalınması durumunda telafi edilmesini kolaylaştırır.

**A** Bu kod sadece bir kere girilir!  
Unutmamak için bu kodu bir tarafa not alın!

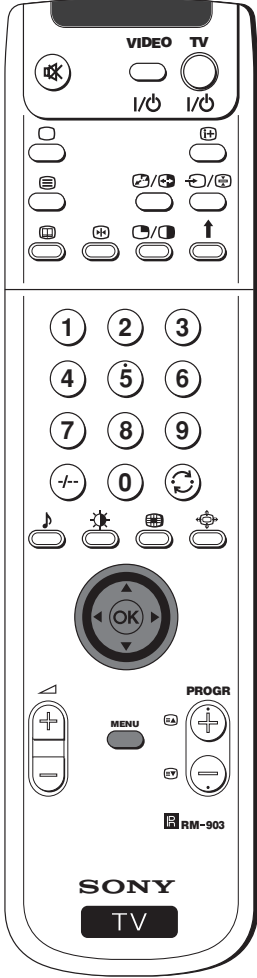

**1** Menüyü TV ekranında görüntülemek için uzaktan kumanda cihazındaki **MENU** tuşuna basın.

**2** ▼ sembolünü seçmek için joysticki **☰** bastırın ve ardından **Ayar** menüsüne girmek için **▶** bastırın.

**3** Manuel Ayarlar seçmek için joysticki ▼ veya ▲ ve devamında **▶** bastırın.

**4** **Kişisel Bilgi** seçmek için joysticki ▼ veya ▲ ve devamında **▶** bastırın.

**5** Bir harfi, bir numarayı "+" veya bir hane boşluğunu joysticki ▼ veya ▲ seçin ve devamında karakter kabul işlemini **▶** bastırarak yapın. Diğer on karakteri aynı şekilde seçin.

**6** Seçim işlemi bitince **OK** tuşuna basın. Ekrana yeni bir menü gelecek ve size girilen kodu hafızaya alınmasından emin olup olmadığınızı soracak.

**7 a)** Hafızaya alınmasını istemezseniz, joysticki ◀ bastırın ve yeni kodlar için 4'ten 6'ya olan işlevleri tekrarlayın.

**b)** Hafızaya alınmasını isterseniz, **OK** tuşuna basın.

**A** Unutmayın ki bu kod yalnızca bir kere girilir.

**8** Normal TV ekran na dönmek için **MENU** tuşuna basın.

**👉** Manuel ayarlar menüsüne girdiğinizde, **Kişisel bilgi** bölümünde her zaman girilen kod görünecek ve asla bu bölüme tekrar girilmeyecektir.

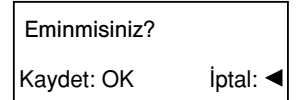
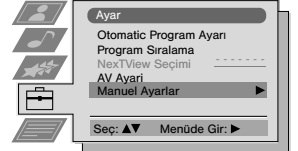

# Değişik görevler gösterimi

**i** Bu işlev cihazın sahip olduğu bazı niteliklerin toptan bir perspektifini sunar.

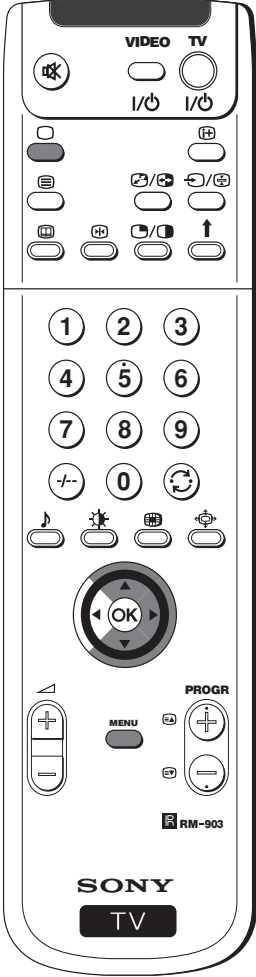

**1** Menüü TV ekranında görüntülemek için uzaktan kumanda cihazındaki **MENU** tuşuna basın.

**2** ▼ sembolünü seçmek için joysticki bastırın ve ardından **Ayar** menüsüne girmek için bastırın.

**3** **Manuel Ayarlar** seçmek için joysticki ▼ veya ▲ ve devamında bastırın.



**4** **Gösteri** seçmek için joysticki ▼ veya ▲ ve devamında başlaması için bastırın.

*Cihazın sahip olduğu niteliklerini birbiri ardına ekrana gelmeye başlayacak.*

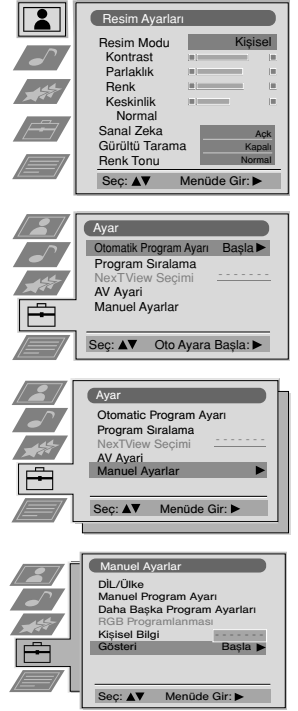

**Not:**  
Gösterimi durdurmak ve normal TV ekranına dönmek için uzaktan kumandanın tuşuna basın.

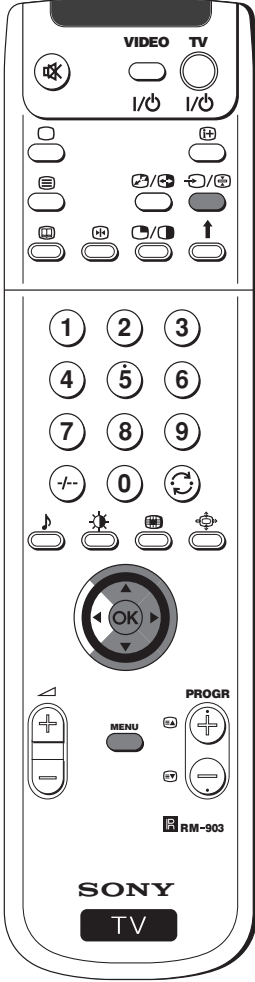

# RGB sinyalli bir kaynak için, resim H merkez ayarını yapınız

**i** RGB sinyalli bir kaynağa Eurokonektör 1/  bağlantısı için, mesela, DVD (dijital video disk üreticisi), resim H Merkez ayarı yapmak gerekli olabilir.





**1** Uzaktan kumandanın  tuşunu ekrana 1 sembolü çıkıncaya kadar bir kaç kere basın.





**2** Menüyü TV ekranında görüntülemek için uzaktan kumanda cihazındaki **MENU** tuşuna basın.





**3**  sembolünü seçmek için joystiği  bastırın ve ardından **Ayar** menüsüne girmek için  bastırın.





**4** **Manuel Ayarlar** seçmek için joystiği  veya  ve devamında  bastırın.



**5** **RGB Programlanması** seçmek için joystiği  veya  ve devamında  bastırın.



**6** **H Merkez** seçimi için joystiği  ve devamında, -10 dan +10 olan ayarı merkez ayarı için  veya  bastırın. Hafızaya alınması için **OK** tuşuna basın.



**7** Normal TV ekranına dönmek için **MENU** tuşuna basınız.



# Giriş kaynaklarının tanıtımı ve ekran formatının seçimi

1 Bu işlev size TV cihazına bağlanabilecek olan isteğe bağlı bir cihazın görüntü formatı tipini seçmenizi ve böylece istenilen her hangi bir giriş en fazla beş karakterden oluşan bir isim vermenizi mümkün kılar. (harf veya numara).

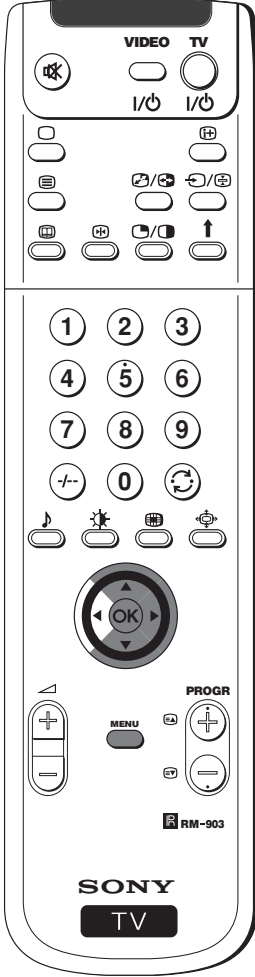

1 Menüü TV ekranında görüntülemek için uzaktan kumanda cihazındaki **MENU** tuşuna basın.

2 ▼ sembolünü seçmek için joystickü  bastırın ve ardından **Ayar** menüsüne girmek için ► bastırın.

3 **AV Ayarı** seçmek için joystickü ▼ veya ▲ ve devamında ► bastırın.

4 Giriş sinyali seçimi için joystickü ▼ veya ▲ doğru bastırınız. Devamında, ► doğru bastırınız.

5 Joystickü ▼ veya ▲ doğru seçimi için bastırınız:

▼ **Kapalı:** Görüntü ebatı otomatik olarak ayarlanmaz.

**Normal:** Görüntünün ebatı otomatik olarak, yayından alınan bilgilere göre ayarlanır.

▲ **Tamamı:** Televizyon otomatik olarak görüntünün ebatını, Televizyon görüntüsündeki herhangi bir karanlık bölgeyi yok etmek üzere ayarlar (aşağıda gösterildiği gibi).

Devamında joystickü ► doğru bastırınız.

6 **ISIM** sütunundaki ilk işlevin vurgulanmasıyla, bir harf, bir rakam, “+” veya bir hane boşluğunu joystickü ▼ veya ▲ yaparak seçin ve devamında isim kabul için ► doğru basınız. Diğer dört karakteride aynı işlemi uygulayarak seçiniz.

7 Bütün seçim işlemi tamamlandığında, **OK** tuşuna basın.

8 Diğer kanallara isim vermek veya görüntü formatı seçimi için 4'ten 7'e kadar olan basamakları tekrarlayınız.

9 Normal TV ekranına dönmek için **MENU** tuşuna basınız.

 Giriş sinyalini adlandırdığınız bir cihazı seçtiğiniz vakit, verilen isim ekranda bir kaç saniye görünecektir.

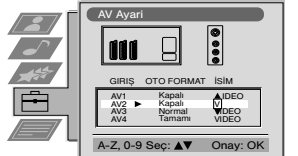
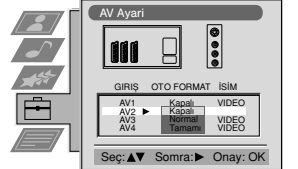
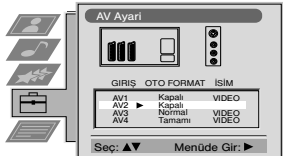
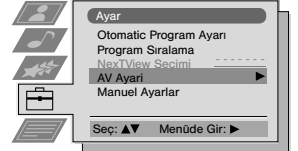





## Çok resimli (Multi PIP)

**i** Bu işlev (Multi PIP, İngilizcede Multi Picture in Picture (resim içinde bir çok resim) birbiri arkasına 12 sabit resmi ve bir onüçüncü resmi hareketli gösterir. İstenilen kanal seçilebilir,yani tam ekran şekli veya çok resimli şekli.



**1** Çok resimli şekli seçmek için uzaktan kumandanın  tuşuna basın. Ekranı 13 tane program gelecek, merkezde gördüğünüzle birlikte.

**2** 13 programın yerlerini değiştirmek için joystick'i , ,  ve  bastırın.

**3** Çerçeve içindeki resmi seçmek için **OK** tuşuna basın. Bu kanal yerine merkezdekiyle değiştirecek.

**4** Normal TV ekranına dönmek için  tuşuna basın.

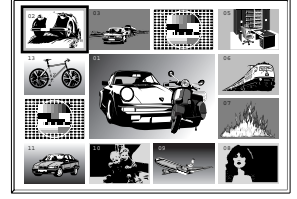

## Ekranı 2 resim (PAP "Resim ve Resim")

**i** Bu işlev (PAP, İngilizcede Picture and Picture (Resim ve resim) ekranı ikiye böler ve iki kanalı aynı anda görmemize imkan kılar.(istenirse birinde video izlenebilir)  
Ekranın sol tarafı cihazın hoparlörlerinde ve sağ taraf kulaklıktan dinlenebilir.





### PAP devreye sokmak ve çıkarmak



4.3 formatlı 2 ekranı görmek için uzaktan kumandanın  tuşuna basın ve PAP modundan çıkmak için aynı tuşa basın.

### PAP kaynağı seçimi



**1** Sol taraftaki görüntüyü değiştirmek için:  
PAP modunda iken, uzaktan kumandanın numaralarını (kanal seçimi için) veya  tuşuna basın (video girişi seçimi için).

**2** Sağ taraftaki görüntüyü değiştirmek için:  
PAP modunda iken, uzaktan kumandanın  tuşuna basın. Sağ ekranın alt tarafında  sembolü görününce, numaralı tuşlara (kanal seçimi için) veya  basın (video girişi seçimi için).

### Ekranların yer değişimi

PAP modunda iken, uzaktan kumandanın /  tuşuna basarak ekranların yerleri değiştirilebilir.

### Ekran ebatlarının genişletilmesi

PAP modunda iken, joystick'i tekrar tekrar  veya  doğru ekranın ebatlarını değiştirmek için basın.

### Sağ ekranın ses seçimi

PAP modunda iken, bu kılavuz kitabındaki «Ses ayarı» ve ayar için «PAP» ın "Çift Ses" maddelerine baş vurunuz.

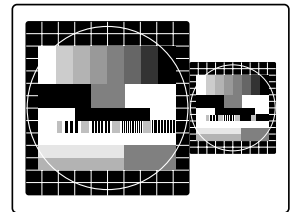
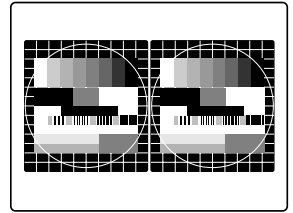

# Teletext

**1** Teletext çoğu TV kanallarının yayınladığı bir bilgi hizmetidir. Teletext servisinin içindeki lerin listesi (genelde sayfa 100), bu hizmetin nasıl kullanılacağı hususunda bilgileri oranlı bir biçimde düzenler.

**⚠** Teletexi kullanacağınız TV kanalının sinyalinin kuvvetli olduğundan emin olunuz, aksi takdirde teletextte hatalar olabilir.



## Teletext'i devreye sokmak ve çıkarmak

- 1 Teletextini okumayı arzu ettiğiniz TV kanalını seçin.
- 2 Aynı anda teletext ve görüntüyü görmek için uzaktan kumandanın tuşuna basın. Ekran ikiye bölünecek; TV programı sağ tarafta ve teletext sol tarafta olmak üzere.
  - 1** Teletext ve TV görüntüsü aynı anda izlenirken, / tuşuna basın, ve devamında ekranda kanalları değiştirmek için PROG +/- tuşlarına basın. Ekran ebatını değiştirmek için joysticki veya ve yeniden teletexte başlamak için / tuşuna basın.
- 3 Yalnız teletexte kalmak için tuşuna iki kere basın.
- 4 TV görüntülü teletext için üç kere basın.
- 5 Teletextten çıkmak için dördüncü kez veya tuşuna basın.

## Teletext sayfa seçimi

Uzaktan kumanda cihazındaki rakamlı tuşları kullanarak okumak istediğiniz sayfanın üç haneli numarasını yazın. (eğer hata yaparsanız herhangi üç haneli bir numara yazın ve ardından doğru sayfa numarasını giriniz.

## Teletext'in diğer görevleri

### Bir önceki veya bir sonraki sayfa seçimi

Bir önceki veya sonraki sayfa seçimi için uzaktan kumandanın (PROG+) veya (PROG-) tuşlarına basın.

### Alt sayfa seçimi

Bir teletext sayfası birkaç alt sayfadan meydana gelebilir. Bu durumda, birkaç saniye içinde ekranın alt kısmına alt sayfaları içeren bir bilgi hattı gelecek. İstenilen alt sayfanın seçimi için joysticki veya bastırın.

### Teletext sayfasının dondurulması

Bir sayfayı dondurmak ve değişmesini engellemek için tuşuna basın ve iptal için aynı tuşa yeniden basın.

### Liste sayfasını görüntülemek

Görüntülemek için tuşuna basın (genelde sayfa 100).

### Fastext

(eğer TV verici istasyonu fastext senyali yolluyorsa)

Fastext yayında olduğunda, teletext sayfasının alt kısmında renkli bir menü çıkacak, ilgili sayfaya ulaşmak için renkli tuşlardan (kırmızı, yeşil, sarı yada mavi) tuşuna basın.

### bir sayfayı yakalamak

- 1 Bir çok sayfalı (mesela, liste sayfası) bir teletext sayfasına girmek için, uzaktan kumandanın numaralı tuşlarını kullanın.
- 2 OK tuşuna basın.
- 3 sayfa seçimi için joysticki veya bastırın ve devamında OK. Bir kaç saniye içinde istenilen sayfa ekrana gelecek.

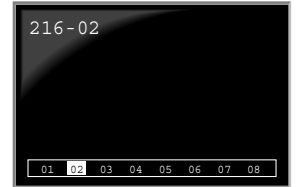
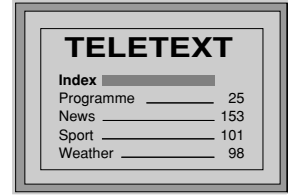
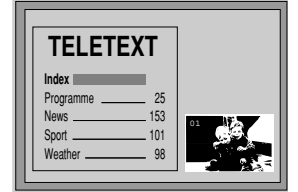

devamı var...

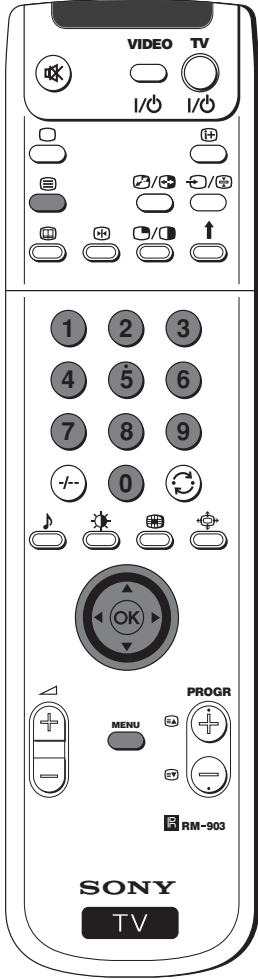

## Teletext menüsünün kullanımı

- 1 Teletext hizmette iken, uzaktan kumandanın **MENU** tuşuna basarak teletexti ekrana getirin.
- 2 İstenilen seçimi yapmak için joystiğin **▲** veya **▼** bastırın ve seçime girmek için devamında **▶** bastırın.
- 3 Teletext ekranından çıkmak için **MENU** tuşuna basın.

## Üst/Alt/Tamamı

Bu seçim teletextin değişik alanlarını genişletmeye izin verir. ekranın yarı üst kısmını genişletmek için joystiği **▲** bastırın veya aşağıdaki yarı için **▼** bastırın. Normale dönmek için **OK** tuşuna basınız.

## Metni silme

Bu seçimin arkasında teletext sayfası ekrana gelene kadar istediğiniz TV kanalına bakabilirsiniz. Sayfa hazır olduğunda **☰** sembolü renk değiştirince sayfayı görmek için **☰** basın.

## Kapal

Bazı teletext sayfalarında saklı bilgi vardır (mesela, bir bulmaca çözümü), bunları açığa çıkarmak için bu seçimi yapın.

## Sayfa zamanlayıcı

(Verilen Teletext hizmetine bağlı)

Saati ayarlanmış bir sayfayı danışmak(mesela,kesin bir saate bir sayfa zamanlayıcı) Bu seçimin arkasından ekrana sayfa zamanlayıcı alt menüsü gelir:

- 1 uzaktan kumandanın rakamlı tuşlarını kullanarak istediğiniz sayfanın üç haneli numarasını girin.
- 2 Arzulanan saati belirtmek için numaralı tuşlarla dört rakam girin.
- 3 Vakti hafızaya almak için **OK** tuşuna basın. ekranın üst sol köşesinde saat belirecek ve zamanı gelince istenen sayfa ekrana gelecektir.

## Sayfalara Bakış

(verilen teletext hizmetine bağlı)

Bu alt menüde, blok halinde gruplu sayfaları ve TOP-Text kullanan kişinin bu sayfaları daha kolay seçmesi için iki sütunda düzenlenirler. Birinci sütundaki her bloklu sayfayı ve ikincide her grupla ilgili sayfaları gösterir.İstenilen blok sayfasına girmek için joystiği **▲** veya **▼** bastırın ve devamında grup sayfaları sütununa girmek için **▶** bastırın. Grup seçimi için **▲** veya **▼** bastırın. En son sayfayı görmek için **OK** tuşuna basın.



Üst:▲ Alt:▼ Tamamı: OK



TR

# NexTView \*

\* (Hazır bulunan hizmetlere bağlı)

**i** NexTView değişik TV yayın programlarının hakkında bilgi veren bir elektronik rehberdir (EPG).

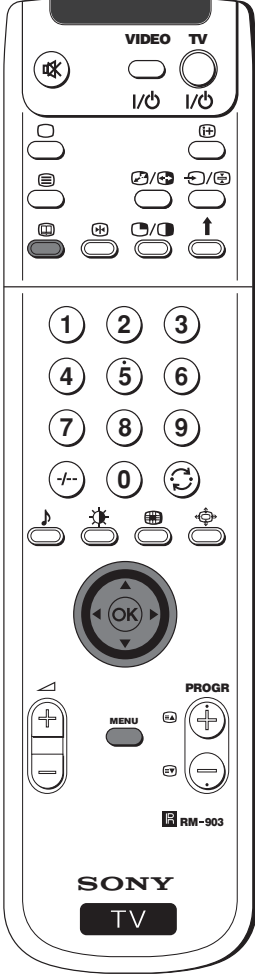

## NexTView provider(Vericinin) seçimi

**i** Cihaz en iyi NexTView vericisini otomatik olarak seçer. bu verici kanal ayarlandıktan yarım saat sonrasına kadar görev yapar. Eğer isterseniz vericiyi değiştirebilirsiniz.

- 1 Menüü TV ekranında görüntülemek için uzaktan kumanda cihazındaki **MENU** tuşuna basın.
- 2 ▲ veya ▼ sembolünü seçmek için joystiği **☰** bastırın ve ardından **Ayar** menüsüne girmek için **▶** bastırın.
- 3 **NexTView Seçimi** seçmek için joystiği ▲ veya ▼ ve devamında **▶** bastırın. Ekranı NexTView olan bütün vericilerin bir listesi gelecek.
- 4 İstenilen vericinin seçimi için joystiği ▲ veya ▼ ve devamında **OK** tuşuna basın.
- 5 Normal TV ekranına dönmek için **MENU** tuşuna basın.

## NexTView'ın faaliyeti

- 1 NexTView faaliyete geçirmek ve çıkarmak için uzaktan kumandanın **☰** tuşuna tekrar tekrar basın.  
\* Bazı durumlarda, Sony'in elektronik program rehberini(EPG) görmek için joystiği **◀** bastırmakta gereklidir.
- 2 Ekranda yönün yerini değiştirmek için joystiği ▲, ▼, ◀ veya ▶ bastırın.
- 3 Seçimin teyidi için **OK** tuşuna basın.
  - a) Tarih, saat ve ikon(tema) sütunları üzerinde **OK** tuşuna basarsanız, program listeleri değişir.
  - b) Program listeleri üzerinde **OK** tuşuna basarsanız, eğer yayın varsa kanal direkt olarak görünecek veya yayının biraz gecikmesi durumunda Beklenen yayın menüsü görünecektir.

## Programların kişisel düzenlemeleri

**i** Hoşunuza giden programların kişisel listesini hazırlamaya bilirsiniz.

- 1 İkon **😊** seçimi için joystiği ▲ veya ▼ bastırın, ve devamında, kişisel düzenlemeler menüsüne girmek için **▶** basınız.
- 2 Sizin seçiminizi ekrana getirmek için joystiği ▲ veya ▼ bastırın, ve devamında, teyit için **OK** tuşuna basın.
- 3 İsteddiğiniz her işlevi listenizde bulundurmak için 2 noyu tekrarlayın.
- 4 Liste hazır olduğunda, ikon **↩** seçimi için **▶** bastırın.
- 5 Bir önceki menüye dönmek için **OK** tuşuna basın.
- 6 İkon **😊** seçimi için joystiği ▲ veya ▼ bastırın, ve devamında sizin kişisel düzenlemelerinizi faaliyete geçirmek için **OK** tuşuna basın.



## Endeks

- ☰** tam seçim listesi
- 😊** kişisel seçim
- 👤** haber yayınları
- 🎬** filmler
- 🏆** spor programları
- 🎪** eğlence programları
- 👶** çocuk programları
- ↩** son menüye dön

devamı var...



## Beklenen yayın menüsü

**i** Bu menüyle bir zamanlayıcının ayarını ve seçilen programın kaydını yapabilirsiniz.

- 1 Program liste sütununda daha sonra yayına gelecek olan bir programı joystiği ▲ veya ▼ bastırarak seçin.
- 2 Beklenen yayın menüsüne girmek için **OK** tuşuna basın.

## Zamanlayıcıyı ayarlamak için

İkonu vurgulamak için joystiği ▲ veya ▼ bastırın, ve devamında, **OK** tuşuna tekrar tekrar basarak Zamanlayıcıyı kur veya Zamanlayıcıyı iptal et seçimini yapın. Eğer Zamanlayıcıyı kur seçerseniz, programda bir saat sembolü belirecek ve program başlamadan önce ekrana halen görmek istiyormusunuz sorusu gelecek.

## Programlananın listesine bakmak

İkonu vurgulamak için joystiği ◀ veya ▶ bastırın, ve devamında, **OK** tuşuna tekrar tekrar basarak Programa alınan kanalların listesini faaliyete sokun veya çıkarın. Bu liste bize zamanlayıcı ile ayarlanan programların listesini sunar.(En fazla beş program)

## Programları kayıt etmek için \*

\*(eğer videonuzda Smartlink varsa)

- 1 Videoyunuzu bağlayın.
- 2 Joystiği için ◀ veya ▶ bastırın, ve devamında, bilginin videoya nakli için **OK** tuşuna basın.
- 3 Video ayarı için:

### VPS/PDC

**VPS/PDC** seçimi için joystiği ◀ veya ▶ bastırın, ve devamında, **OK** tuşuna tekrar tekrar basarak **Açk/Kap** seçimini yapınız. Bu ayarla, programda değişiklik olmasına rağmen bütün yayının kaydı garanti edilir. (Eğer seçilen kanal VPS/PDC sinyali veriyorsa)

### Hız

**Hız** seçimi için joystiği ▼ veya bastırın, ve devamında, **OK** tuşuna tekrar tekrar basarak «**SP**» (standart süre) veya «**LP**» (uzun süre) seçimini yapınız. Uzun süre şekliyle, video kasetinin süresinin iki misli kayıt yapılabilir, yalnızca görüntü kalitesi kötüleşebilir.

### Video cihazının ayarı

**Video ayarı** seçimi için joystiği ▼ veya bastırın, ve devamında, **OK** tuşuna tekrar tekrar basarak programlamak istediğiniz videonun seçimini yapınız,(**VCR1** veya **VCR2**)

- 4 En son olarak, ikon seçimi için joystiği ▶ bastırın, ve devamında, tekrar normal TV ekranına dönmek için **OK** tuşuna basın.

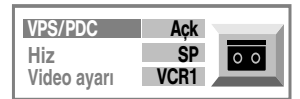
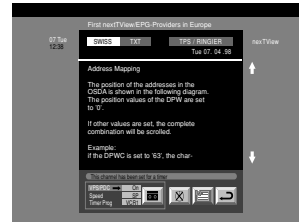

# İsteğe bağlı cihazların bağlantıları

**i** Cihazınıza aşağıda görebileceğiniz gibi bir çok harici, isteğe bağlı cihaz bağlanabilir.

**Görüntünün bozulmasını önlemek için:**

- **F** ve **G** konektörlerine aynı anda cihaz bağlamayınız.

\* "PlayStation" bir Sony Computer Entertainment, inc ürünüdür.  
\* "PlayStation" Sony Computer Entertainment, inc bir tescilli markasıdır.

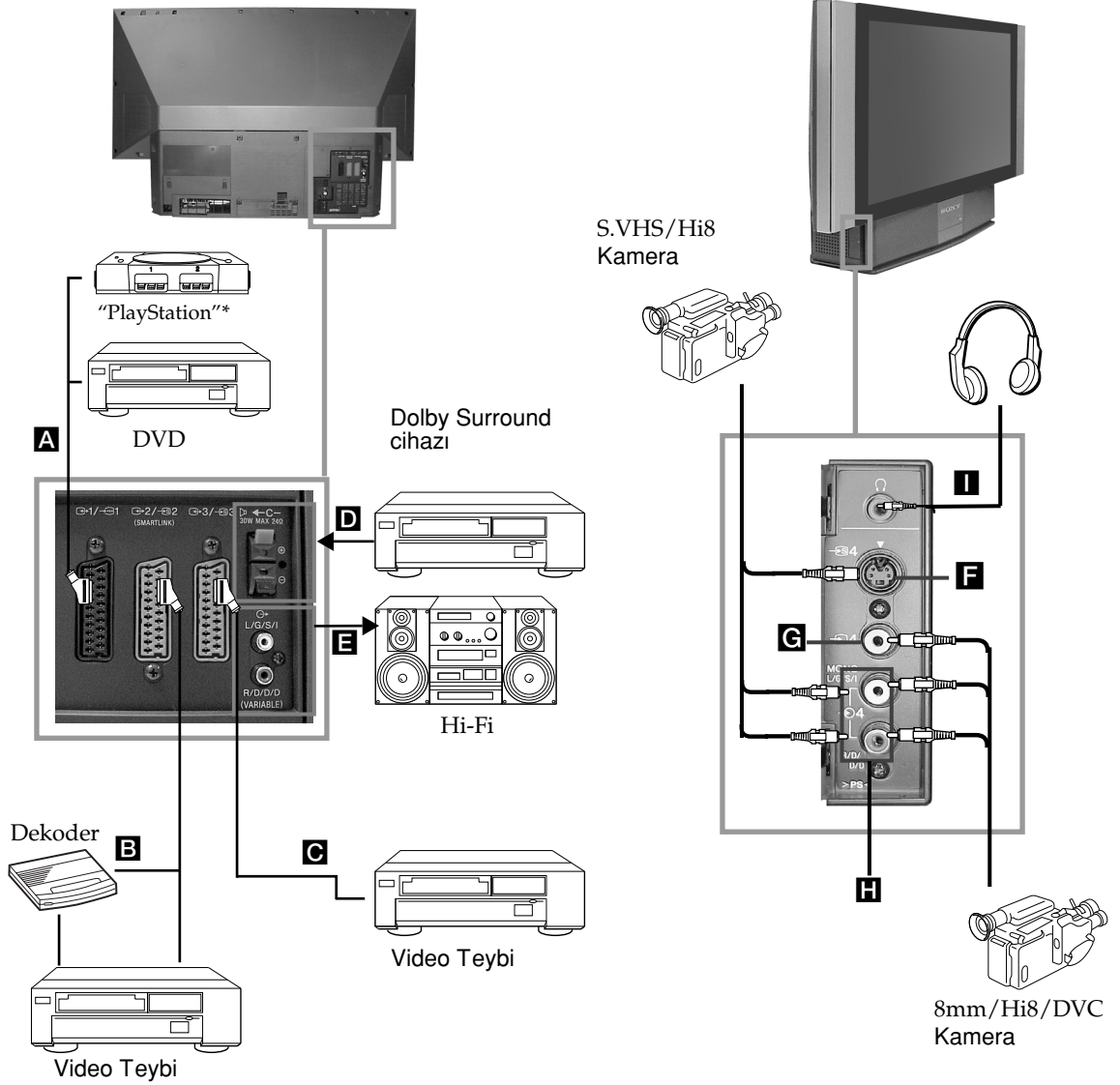

## Onanan Giriş sinyalleri

- A** Audio/video ve RGB sinyali
- B** Audio/video ve S video sinyali
- C** Audio/video ve S video sinyali
- D** Merkez hoparlör girişi. Menüdeki "Özellikler" bölümüne girerek, "Hoparlör" ayarını "Merkez" seçimi yaparak tamamlayınız
- E** Girişsiz
- F** S video sinyali
- G** Video sinyali
- H** Audio sinyali
- I** Girişsiz

## Onanan çıkış sinyalleri

- Video/audio TV ayar tertibatı.
- Video/audio seçilen kaynak.
- Ekranaya gelen video/audio (monitor çıkışı).
- Çıkışsız.
- Çıkışsız.
- Çıkışsız.
- Çıkışsız.
- Çıkışsız.
- Kulaklık audio sinyali.

# İsteğe bağlı cihazların kullanımı

## Bir cihazın bağlantısı için ek bilgi

### Video bağlantısı

Videonuzu cihazın arka panelindeki **B** veya **C** eurokonektör girişine takınız. Eğer eurokonektör kablonuz yoksa, bu kılavuzun «TV cihazının elle ayarlanması» bölümünde verilen talimatları uyguluyarak videonun sinyalini «0» no. lu TV programa ayarlamayı öneririz. Bunun yanında, video sinyalinin kanal testi için videonuzun kılavuz kitabına baş vurunuz. Eğer videonuz Smartlinki kabul ediyorsa, bu kılavuz kitabının Smartlink bölümüne baş vurunuz.

### Harici audio cihazlarına bağlantı

#### 1 Cihazın sesini bir Hi-Fi cihazından dinlemek için:

Cihazın audio ses çıkışı güclendirmek için Hi-Fi cihazını, arka paneldeki **E** sokete takınız. Sokete takılan cihazın sesi **E** kulaklık ses ayarı değiştirilerek yapılabilir. Bunu, kılavuz kitabındaki «Ses ayarı» bakarak yapınız.

#### 2 Dolby Prolojik cihazının sesini cihazdan dinlemek için:

Dekoder-Hi-Fi Dolby Prolojik cihazının sesini cihazın hoparlörlerinden dinlemek isterseniz, bunu cihazın arka panelindeki **D** soketine giriniz. Ana, merkez hoparlör görevi için güçlendiricinin merkez çıkışı söylenen soketlere bağlayınız. Bunu menü kullanımı «Özellikler»den «Hoparlör» bölümündeki «Merkez» seçimine danışın.

**A** unutmayın bu konektöre en fazla güç girişi 30W. Bu sınırı sakın geçmeyin.

### Mono cihazların bağlantısı

Cihazın ön panelindeki L/G/S/I konektörüne audio kablosunu girin ve aşağıdaki talimatları izleyerek giriş sinyalini **4** seçin.

## Giriş sinyalinin seçilmesi ve görüntülenmesi

**i** Bağlanan cihazın giriş sinyalini TV ekranına çıkarmak için, cihaza bağlanan konektörün sembolünü seçmek gerekir mesala, cihaza bağlanan konektörün sembolü bu **1** / **1**, uzaktan kumandanın **4** tuşuna bir kaç defa ekrana **1** sembolü gelinceye kadar basınız.

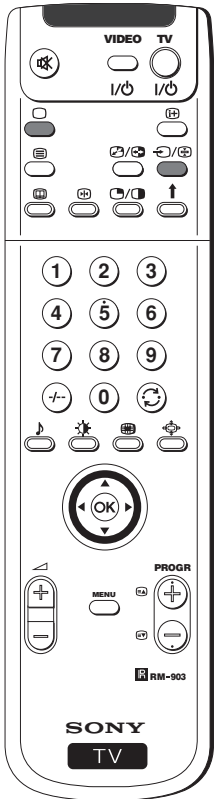

**1** Bir önceki sayfada gördüğümüz gibi isteğe bağlı cihazı uygun konektöre bağlayınız.

**2** Uzaktan kumandanın **4** tuşuna, doğru giriş sembolü ekranda görünene kadar üstüste basın.

#### Sembol Giriş sinyalleri

- |          |  |
|----------|--|
| <b>1</b> | • Eurokonektör <b>A</b> üzerinden gelen audio/video giriş sinyali veya Eurokonektör <b>A</b> üzerinden *RGB.   |
| <b>2</b> | • Eurokonektör <b>B</b> üzerinden gelen audio/video giriş sinyali veya Eurokonektör <b>B</b> üzerinden * S video.  |
| <b>3</b> | • Eurokonektör <b>C</b> üzerinden gelen giriş sinyali veya Eurokonektör <b>C</b> üzerinden * S video.  |
| <b>4</b> | • 4 pinsli konektör <b>F</b> üzerinden gelen S Video giriş sinyali veya RCA konektör <b>G</b> üzerinden gelen video giriş sinyali v RCA konektör <b>H</b> üzerinden gelen audio giriş sinyali. |

\* (Cihazın seçimine göre otomatik sinyal bulma)

**3** Bağladığınız cihazı çalıştırın.

**4** Normal TV ekranına dönmek için uzaktan kumandanın **0** tuşuna basın.



## Bağlantı seçimi

# Smartlink

① Smartlink video ve cihaz arasındaki direk bir bağlantıdır.

## Smartlink kullanımı için gerekli olan:

- Smartlink, NexTView, Easy link veya Megalocic'i olan bir video cihazı.

① Megalocic Grundig corporation'ın tescilli bir ticari markasıdır.  
Easylink Philips Corporation'ın bir ticari markasıdır.

- 21 pimli eurokonektör kablosu, videoyu cihazın arka panelindeki Eurokonektör  $\text{G}2/\text{S}2$  (Smartlink) bağlantısı için.

## Smartlink'in başlıca özellikleri:

- TV'den video'ya ayar hususunda bilgi yollar (mesela, program listesi).
- TV'den direk kayıt: Televizyonu seyrederken, video'nun kayıt tuşuna basmanız yeterli.
- Otomatik açma: cihaz bekleme konumu (standby) pozisyonunda iken, videonuzun «Play ▶» tuşuna bastığınızda cihaz otomatik olarak çalışmaya başlayacaktır.

⚠ Smartlink'i olan bir videoya dekode bağlı ise, «Daha Başka Program Ayarları» menüsündeki  $\text{M}$  elle (Manuel Ayarlar) ayarlar girin ve **DEKODER** işlemini seçin. Her kodlanmış kanal için **AV2** pozisyonunda, daha geniş bilgi için «Daha başka program ayarlar» fonksiyonun kullanımı» bölümüne baş vurunuz.

⚠ Smartlink üzerine daha fazla bilgiye ihtiyaç duyulursa, bunu videonuzun kılavuz kitabına baş vurarak yapınız.

Cihazın arka tarafı

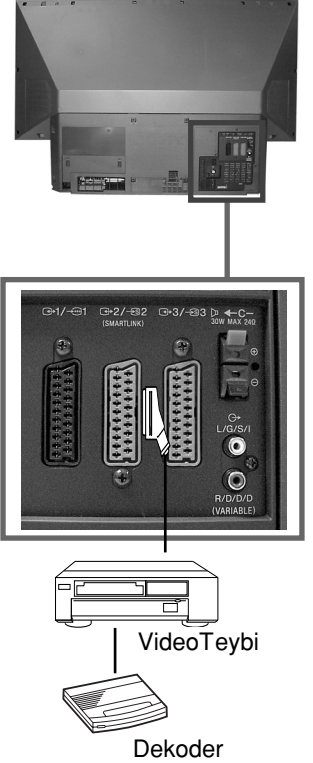

## Diğer Sony cihazlarının uzaktan kumandası

① Uzaktan kumanda cihazının kapağının altındaki tuşlarla diğer Sony cihazlarını kontrol edebilirsiniz.

- 1 Uzaktan kumanda cihazının kapağını açın.
- 2 Kontrol etmek istediğiniz cihazı VTR 1234 DVD seçicisi ile ayarlayın.  
VTR1 Beta video  
VTR2 8mm'lik video  
VTR3 VHS video  
VTR4 Dijital video (DCR-VŞ 1000/9000 e, VHR-1000)  
DVD Dijital videodisk üreticisi
- 3 Uzaktan kumanda cihazının kapağının altındaki tuşları cihazı idare için kullanın.

⚠ • Eğer cihazınızda KUMANDA MODU varsa, onu cihazın uzaktan kumandadaki VTR 1234 DVD seçicisiyle aynı pozisyona getirin.  
• Eğer cihazda bu işlemler yoksa, uzaktan kumandanın ilgili tuşu bu görevi yapmayacaktır.

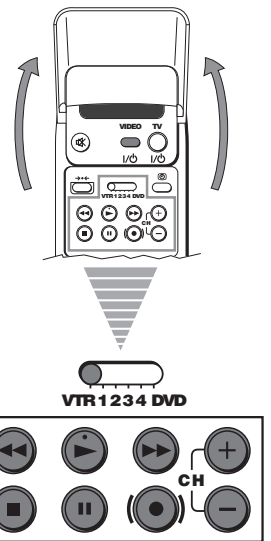

## Mükemmel görüntü açısı

**i** Mükemmel bir görüntü kalitesi için cihazın yer seçimine, aşağıdaki açılarda izlenebilmesi için dikkat gösterin.

### Yatay görüntü açısı

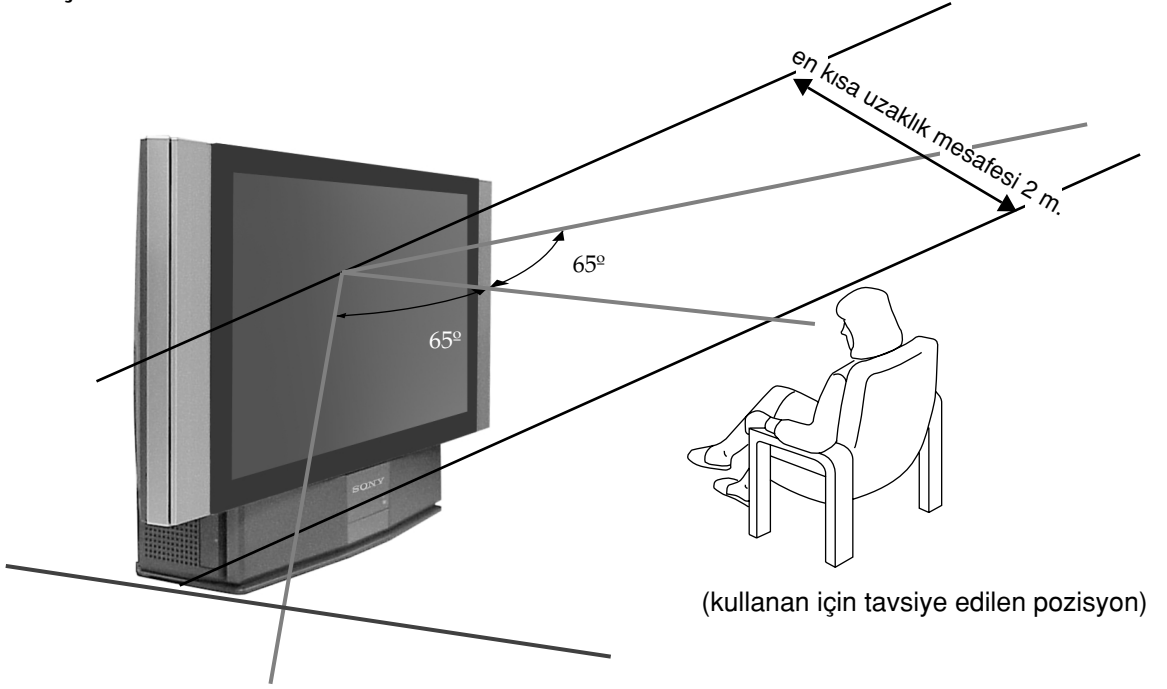

### Dik görüntü açısı

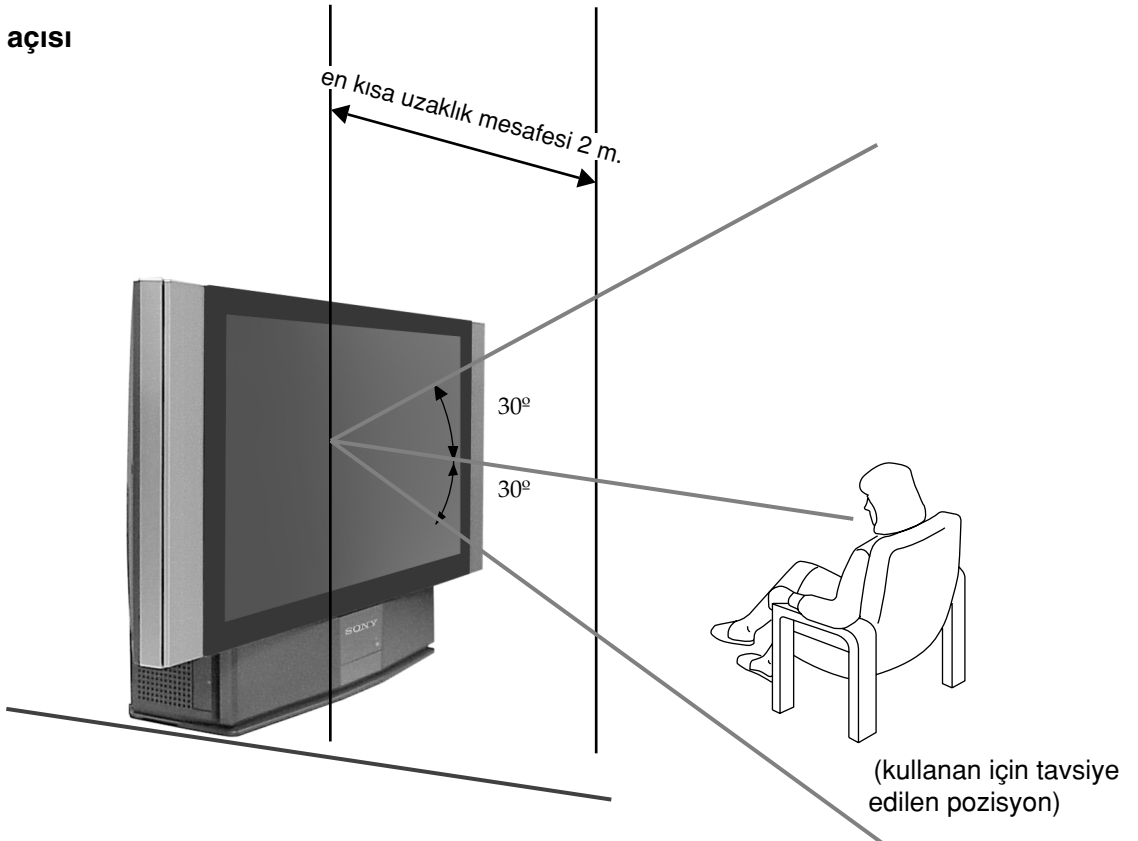

## Lambanın Değiştirilmesi

**i** Eger lamba söndüyse veya görüntünün rengi normal değilse veya cihazın lamba göstergesi  yanıp sönyorsa, lambayı bir yenisiyle değiştiriniz.

- A** Yenilemek üzere XL-2000E ampulünü kullanınız. Başka bir ampül kullanırsanız TV'ye hasar verebilirsiniz.
- Lambayı değiştirme dışında herhangi bir sebeple çıkarmayınız.
- Lambayı değiştirmeden önce güç kaynağını kapatınız ve televizyonun fişini çekiniz.
- Lambayı soğuk durumdayken değiştiriniz. Güç kaynağı kapatıldıktan 30 dakika sonra bile lambanın önündeki camın sıcaklığı 100° C (212° F) veya daha fazla olabilir.
- Çıkardığınız eski lambayı çocukların veya yanıcı maddelerin yakınına koymayınız.
- Çıkardığınız eski lambanın ıslanmamasına dikkat ediniz ve lambanın içine herhangi birşey sokmayınız. Bu, lambanın patlamasına neden olabilir.
- Yangına neden olacağından metal veya yanıcı maddelerin yakınına koymayınız. Ayrıca elinizi lambanın bulunduğu kutunun içine sokmayınız. Elinizi yakabilirsiniz.
- Yeni lambayı sıkıca takınız. Eğer sıkı bir şekilde takılmazsa görüntü kararabilir.

### 1 Güç kaynağını kapatınız ve televizyonun fişini çekiniz.

- A** Eger cihazınızın fişini çekmeden lambayı değiştirmeye çalışırsanız, cihazın geçici bekleme (standby)  göstergesi yanıp sönmeye başlayacaktır. Lambayı değiştirmeye devam etmek için, cihazın fişini çekiniz.
- Lambayı, güç kaynağını kestikten en az 30 dakika sonra değiştiriniz.
- Yeni lambayı hazırlayınız.

### 2 Sağ ön paneli çekiniz

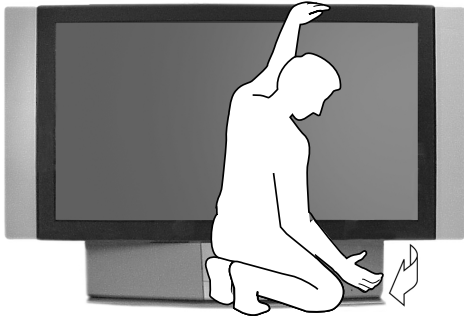

Cihazı oynatmadan sağ ön paneli çekiniz.



Sağ ön paneli yan tarafından parmaklarınızla kavrayıp kendinize doğru çekiniz. Tirmaklarınızın sıkışmamasına dikkat ediniz.

### 3 Vidayı demir paraya benzer birşeyle gevşetip lamba kapağını çıkartınız.

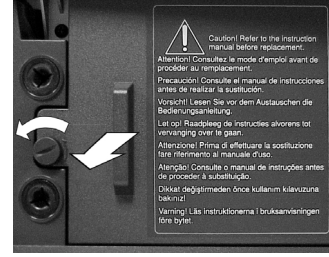

### 4 Yan taraflardaki iki vidayı açıp lambayı çekip çıkartınız.

Berberer sunulan L tornavida ile vidaları gevşetiniz.

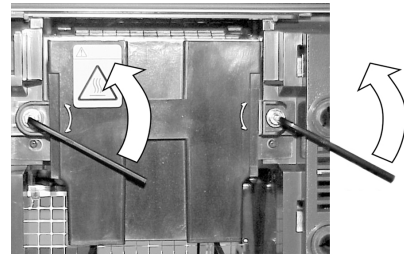

Lambayı kulpundan tutup çıkartınız.

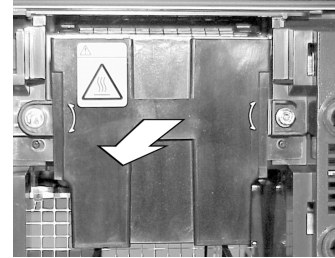

- A** Güç kaynağını kestikten hemen sonra lamba hala çok sıcak olacaktır. Lambanın ön camına veya lambanın çevresindeki yüzeye ya da lambanın camına dokunmamaya özen gösteriniz.

### 5 Yeni lambayı takınız.

Yeni lambayı yerleştiriniz ve sıkıca iki vidayla sıkıştırınız.

### 6 Lamba kapağını takınız.

Lambanın kapağını yerleştiriniz ve vidayı demir paraya benzer her hangi bir şeyle sıkıca vidalayınız.

### 7 Ön panoyu yerine takınız.

Ön paneli işleme başlamadan önceki pozisyonunda olacak biçimde kendi yerine yerleştiriniz.

#### Notlar

- Yeni lambanın ön camına ya da lamba kutusunun camına dokunmayınız veya lekelemeyiniz. Bu cam kirlenirse görüntü kalitesi düşebilir veya lambanın ömrü kısalmayabilir.
- Lambanın kapağını sıkıca takınız. Eğer sıkı bir şekilde takılmazsa güç kaynağı açılmaz.
- Lamba yanarsa kulakla duyulabilecek bir ses çıkarır. Bu televizyonun bozulduğu anlamına gelmez.
- Yeni lamba için en yakın Sony servis merkezine başvurunuz.
- Kullanılmış lambayı çevreye zarar vermeyecek bir şekilde yok ediniz.

### Televizyon sistemi

B/G/H, DK, I, L

### Renk sistemi

PAL, SECAM

NTSC, 3.58, 4.43 (yalnızca video girişi)

### Kapsadığı kanallar

VHF: E2-E12

UHF: E21-E69

CATV: S1-S20

HYPER: S21-S41

D/K: R1-R12, R21-R69









I: UHF B21-B69

L: F2-F10, B-Q, F21-F69





### Ekran ebadı

50 inç (Çapraz olarak yaklaşık 127 cm görüntü)

### Arka terminaller

-   Ana hoparlör giriş terminalleri.
-  Audio çıkışı (sol-sağ) RCA konektörleri.
-   21 pimli eurokonektör (CENELEC standardı) Audio/video girişi RGB girişi, TV audio/video çıkışı.
-   21 pimli eurokonektör (CENELEC standard) (SMARTLINK) Audio/video girişi S video girişi, seçilebilir audio/video çıkışı.
-   21 pimli eurokonektör (CENELEC standard) Audio/video girişi S video girişi, audio/video çıkışı (monitör çıkışı).

### Ön terminaller

-  4 S video girişi - 4 pin DIN
-  4 Video girişi - RCA konektörü
-  4 Audio girişi - RCA girişi
-  Kulaklık girişi - mini giriş stereo

### Ses çıkışı

2 x 20 W (müzik gücü)

2 x 15 W (RMS)

### Ana hoparlör girişi

30 W (RMS) (eğer merkez hoparlör olarak kullanılırsa)

### Güç tüketimi

210 W

### Geçici bekleme (standby) modu güç tüketimi

≤ 1 W

### Boyutlar (an x al x prf)

yaklaşık 1376 x 898 x 384 mm

### Ağırlık

yaklaşık 43 kg.

### Birlikte verilen aksesuarlar

1 uzaktan kumanda cihazı model: RM-903

2 pil standart IEC

1 Vida anahtarı

2 kol

2 vida

1 temizleyici bez

### Diğer özellikler

Dijital tarak filtresi (yüksek çözüm)

Teletext, Fasttext, TOPtext (2000 sayfa Tekst hafızası)

NexTView

NICAM

Otomatik kapanma

Smartlink

Parazit azaltımı

Grafik ekolayzır

Kişisel bilgi girişi

Tasarım ve özellikleri önceden haber vermeden değiştirme hakkı mahfuzdur.

Ekolojik kağıt - Beyazlatmak için klor kullanılmamıştır



## Sorunların çözümü



Aşağıda, görüntü ve sesi etkileyen sorunların giderilmesi için bazı öneriler belirtilmektedir.

Sorun	Çözüm
Görüntü yok (ekran karanlık) ve ses yok	<ul style="list-style-type: none"> <li>• Cihazın fişini takınız.</li> <li>• TV cihazınızın ön tarafındaki  tuşuna basınız.</li> <li>•  göstergesi kırmızı ışık yanıyorsa, TV I/ tuşuna yada uzaktan kumandanın numaralı bir tuşuna basınız.</li> <li>• Anten bağlantısı kontrol ediniz.</li> <li>• cihazı 3-4 saniye kapatın ve cihazın ön tarafındaki  düğmesiyle tekrar çalıştırın.</li> </ul>
Görüntü kötü ya da hiç yok, ses kalitesi iyi	<ul style="list-style-type: none"> <li>• Menü sistemini kullanarak «Görüntü ayar menüsüne» girerek görüntü, renk ve parlaklık ayarlarını yapın.</li> </ul>
RGB video kaynağından gelen görüntü bozuk	<ul style="list-style-type: none"> <li>•  sembolü ekranda görünene kadar uzaktan kumandanın 1 tuşuna birkaç defa basın.</li> </ul>
Görüntü iyi, ses yok	<ul style="list-style-type: none"> <li>• Uzaktan kumanda cihazının  +/- tuşuna basın.</li> <li>• Menü sistemini üzerinden, «Özellikler» menüsüne girerek "Hoparlör" ün "Normal" konumda olması gerektiğini kontrol ediniz.</li> </ul>
Renkli programlarda renk yok	<ul style="list-style-type: none"> <li>• Menü sistemini kullanarak «Resim Ayarları» menüsüne giriniz ve renk balansı ayarlarını yapınız.</li> </ul>
Program değiştirildiğinde veya Teletext işleme girdiğinde gürültülü görüntü	<ul style="list-style-type: none"> <li>• TV cihazının arkasına 21 pimli eurokonektörle bağlı olan cihazı kapatın.</li> </ul>
Görüntüde çizikler beliriyor	<ul style="list-style-type: none"> <li>• Zayıflatıcı RF (ATT) ayarı yapın. Bunu, « daha başka program ayarları» bölümüne danışınız.</li> </ul>
Gürültülü görüntü	<ul style="list-style-type: none"> <li>• Menü sistemini kullanarak, daha net görüntü için kanalları (AFT) ince ayar yapın.</li> </ul>
Uzaktan kumanda cihazı çalışmıyor	<ul style="list-style-type: none"> <li>• Pilleri değiştirin.</li> </ul>
Cihazın lamba göstergesi  yanıp sönüyor.	<ul style="list-style-type: none"> <li>• Lambayı bir yenisiyle değiştir. Bunu, "lambanın değiştirilmesi" bölümüne baş vurunuz.</li> </ul>
TV üzerindeki Standby  göstergesi yanıp sönüyor	<ul style="list-style-type: none"> <li>• Eger cihazınızın fişini çekmeden lambayı değiştiriyorsanız, bekleme modu  (standby) göstergesi yanıp sönmeye başlayacaktır. Lambayı değiştirmeye devam etmek için, cihazın fişini çekiniz ve yaklaşık 30 dakika bekleyiniz.</li> <li>• Lamba kapağının sıkıca yerine takılı olup olmadığını kontrol ediniz.</li> <li>• Eger lambayı değiştirmiyorsanız ve geçici bekleme göstergesi yanıp sönüyorsa, en yakın yetkili Sony servisini arayınız.</li> </ul>



- Sorunlarınız devam ediyorsa, cihazınızı yetkili bir servise gösteriniz.
- TV cihazının içini KESİNLİKLE kurcalamayın.

