

SONY®

4-094-602-11 (1)



409460211

Flat Panel Colour TV

Flat Panel Colour TV

KE-32TS2E
KE-42TS2E

Operating Instructions
Bedienungsanleitung
Manual de instrucciones
Mode d'emploi

GB

DE

ES

FR

NOTICE FOR CUSTOMERS IN THE UNITED KINGDOM

A moulded plug complying with BS1363 is fitted to this equipment for your safety and convenience.

Should the fuse in the plug supplied need to be replaced, a 5 AMP fuse approved by ASTA or BSI to BS 1362 (i.e. marked with \diamond or \heartsuit) must be used.

When an alternative type of plug is used it should be fitted with a 5 AMP FUSE, otherwise the circuit should be protected by a 5 AMP FUSE at the distribution board.

If the plug supplied with this equipment has a detachable fuse cover, be sure to attach the fuse cover after you change the fuse. Never use the plug without the fuse cover. If you should lose the fuse cover, please contact your nearest Sony service station.

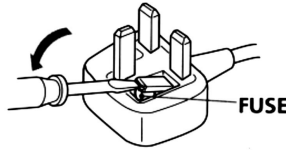

How to replace the fuse

Open the fuse compartment with a blade screwdriver, and replace the fuse.

• IMPORTANT

If the plug supplied is not suitable for the socket outlets in your home, it should be cut off and an appropriate plug fitted in accordance with the following instructions:

The wires in this mains lead are coloured in accordance with the following code:

Blue	Neutral
Brown	Live

As the colours of the wires in the mains lead of this apparatus may not correspond with the coloured markings identifying the terminals in your plug, proceed as follows:

The wire which is coloured blue must be connected to the terminal which is marked with the letter N or coloured black. The wire which is coloured brown must be connected to the terminal which is marked with the letter L or coloured red. Do not connect either wire to the earth terminal in the plug which is marked by the letter E or by the safety earth symbol \perp or coloured green or green and yellow.

WARNING

- To prevent the risk of electric shock, do not insert the plug cut off from the mains lead into a socket outlet. This plug cannot be used and should be destroyed.
- To prevent the risk of fire or electric shock, do not expose the unit to rain or moisture.
- Dangerously high voltages are present inside the set. Do not open the cabinet. Refer servicing to qualified personnel only.

Introduction

Thank you for choosing this Sony Flat Panel Colour Television.

Before operating the TV, please read this manual thoroughly and retain it for future reference.

Symbols used in the manual



..... Important information.



..... Information on a feature.

1,2 Sequence of instructions.



..... Shaded buttons on the remote control show you the buttons you have to press to follow the sequence of instructions.



..... Informs you of the result of instructions.

Table of Contents

Notice for Customers in the United Kingdom	2
Introduction	3
Safety Information	4
Additional Safety Information	5
Checking the Accessories Supplied	5

Overview

Overview of TV Buttons	6
Overview of Remote Control Buttons	7

Installation

Inserting Batteries into the Remote Control	8
Connecting the AC Cable, Aerial and VCR	8
Preventing the TV from Falling Down	9

First Time Operation

Switching On the TV and Automatically Tuning	11
--	----

Menu System

Introducing and Using the Menu System	13
Picture Adjustment	13
Sound Adjustment	15
Screen Control	16
Features	19
Set Up	21
Timer	24
Unit Status	26

Teletext











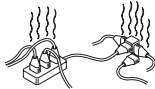
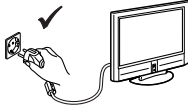

Teletext	27
----------------	----

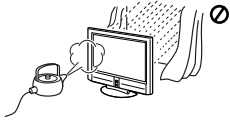
GB

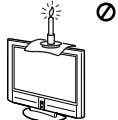
Additional Information

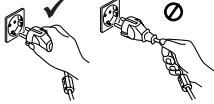
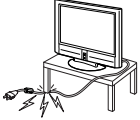
Connecting Optional Equipment	28
Using Optional Equipment	30
Remote Control Configuration for VCR/DVD	31
Specifications	32
Troubleshooting	33
Television Channel Number Guide for United Kingdom	35

Safety Information

 <p>This set is to operate on a 220-240V AC supply only. Take care not to connect too many appliances to the same power socket as this could result in fire or electric shock.</p>	 <p>For environmental and safety reasons, it is recommended that the TV set is not left in standby mode when not in use. Disconnect from the mains.</p>	 <p>Never push objects of any kind into the set as this could result in a fire or electric shock. Never spill liquid of any kind on the set. If any liquid or solid object does fall through, do not operate the TV. Have it checked immediately by qualified personnel.</p>
 <p>Do not open the cabinet and the rear cover of the TV. Refer to qualified service personnel only.</p>	 <p>For your own safety, do not touch any part of the TV, power lead or aerial lead during lightning storms.</p>	 <p>To prevent fire or shock hazard, do not expose the TV to rain or moisture.</p>
 <p>Do not cover the ventilation openings of the TV. For ventilation, leave a space of at least 10cm all around the set.</p>	 <p>Never place the TV in hot, humid or excessively dusty places. Do not install the TV where it may be exposed to mechanical vibrations.</p>	 <p>To prevent fire, keep inflammable objects or naked lights (eg candles) away from the TV.</p>
 <p>Clean the screen and cabinet with a soft, lightly dampened cloth. Do not use any type of abrasive pad, alkaline cleaner, scouring powder or solvent, such as alcohol or benzine, or antistatic spray. As a safety precaution, unplug the TV before cleaning it.</p>	 <p>Pull out the power lead by the plug. Do not pull on the power lead itself.</p>	 <p>Take care not to place heavy objects on the power lead as this could result in damage. We recommend you wind any excess lead around the holders provided on the rear of the TV.</p>
 <p>Place the TV on a secure stable stand. Do not allow children to climb on to it. Do not place the TV on its side or face up.</p>	 <p>Unplug the power lead before moving the TV. Avoid uneven surfaces, quick steps or excessive force. If the set has been dropped or damaged, have it checked immediately by qualified service personnel.</p>	 <p>Do not cover the ventilation openings of the TV with items such as curtains or newspapers etc.</p>

Additional Safety Information

- This set should only be moved by two or more people. If the set needs to be transported, it should be protected to insure that it is not subject to shock, vibration or excessive force.
- The slots and openings in the cabinet and in the back and bottom are provided for the necessary ventilation. To ensure reliable operation of the set, and to protect it from overheating, these slots and openings must never be blocked or covered.
- After transporting the set directly from a cold to a warm location, or if the room temperature has changed suddenly, pictures may be blurred or show poor colour over portions of the picture. This is because moisture has condensed on the mirrors or lenses inside the set. Let the moisture evaporate before using the set.
- To obtain a clear picture, do not expose the screen to direct illumination or direct sunlight. If possible, use spot lighting directed down from the ceiling.
- The screen of this display unit has an anti-reflection screen coating. To avoid screen degradation, follow the points mentioned below. Do not push on or scratch with hard objects, or throw anything at the screen. The screen may be damaged.
 - Be sure to unplug the mains lead connected to the media receiver unit from the mains before cleaning.
 - Do not touch the display panel after operating continuously for along period as the display panel becomes hot.
 - The screen of this display unit has an anti-reflection screen coating. We recommend that the screen surface is touched as little as possible.
 - Clean the screen with the supplied cleaning cloth or a soft cloth lightly moistened with a mild detergent solution.
 - Never use any type of abrasive pad, scouring powder, or solvent, such as alcohol or benzine. This type of contact may result in damage to the screen surface.
- The TV set is not disconnected from the mains when the switch is in Off position. To disconnect completely the set, pull the plug from the mains.
- **Note on use in highlands**
When used at an altitude of greater than 1900 m or 6248 feet (air pressure less than 800hPa), this Plasma Display Panel may generate a low buzzing sound as a result of the

difference between the interior and exterior air pressure of the panels. This is not considered a defect and is not covered by the Sony Warranty. This buzzing sound is an inherent characteristic of any Plasma display Panel.

Corrosion

Use of this set near the seashore may subject the set to excessive salt, corrosion and internal damage and result in deterioration of the set's performance. If the set will be subjected to any of these conditions, steps should be taken to reduce the humidity and temperature of the area where the set is located.

On image retention

- If the following images are displayed for an extended period time, image retention (afterimage) in areas of the screen may result due to the characteristics of the Plasma Display Panel.
 - Black bars at the top and bottom that appear with a wide video source (Letterbox picture).
 - Black bars to the left and right that appear with a 4:3 video source (conventional TV broadcasts).
 - Video game sources
 - PC images
 - DVD on-screen menu displays
 - On-screen menus, channel numbers, etc., of connected equipment such as Set top box, Cable modem, VCR, etc.The risk of this is higher if the set is in "Live" mode or has a high contrast setting. This image cannot be removed once burnt onto the screen. To avoid the risk of image retention do not leave the TV set operating on such a picture, or programme for a long time, use the "Screen Saver" function or lower the contrast setting. Repeated extended daily usage of the same image, or programme can also result in this occurrence. **IMAGE RETENTION IS NOT COVERED BY THE SONY WARRANTY.**
- To reduce image retention, this TV set has the "Screen Saver" function. The default setting of the "Orbit" function in "Screen Saver" is "On."
- The "Screen Saver" function prevents and reduces image retention.
- With extensive use of this TV set in 4:3 mode, the 4:3 screen area might become darker within a 16:9 panel. To avoid this problem, the "Smart" picture mode should be used.

GB

Checking the Accessories Supplied

 See page 32.

Overview of TV Buttons

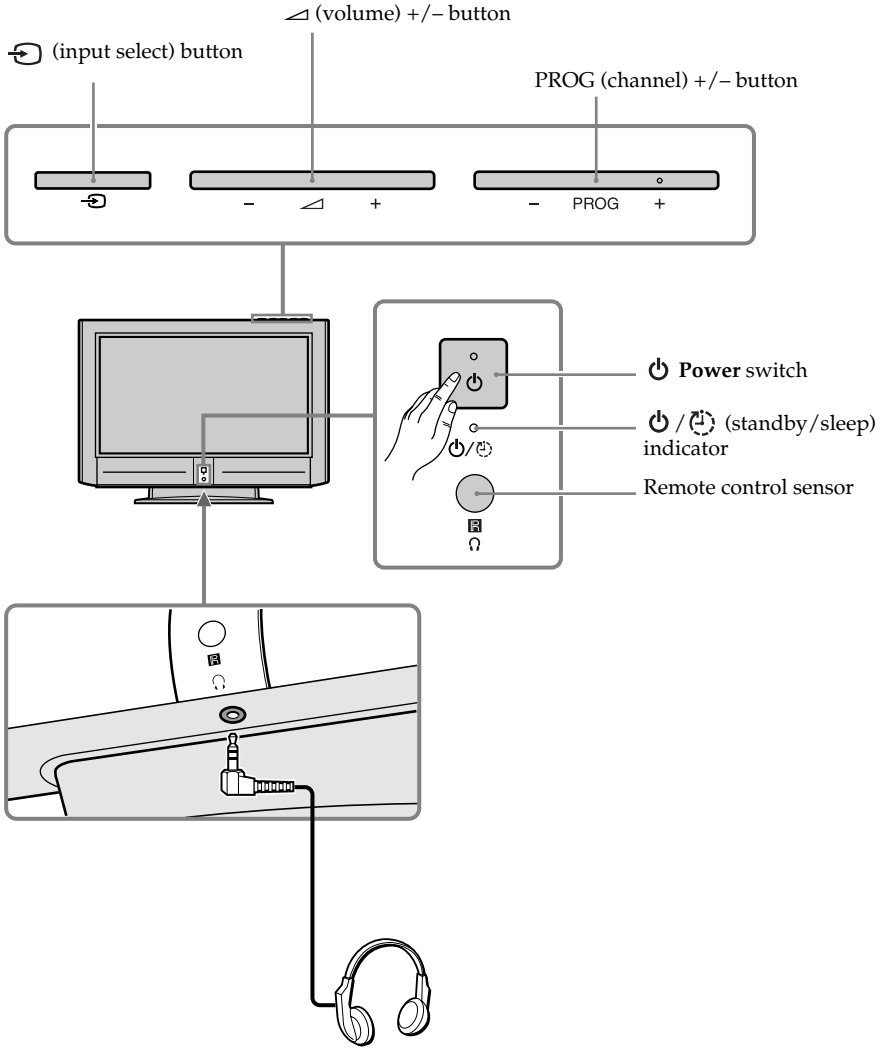

🔊 Headphone jack

⚠️ Use headphones with L type connector.

ℹ️ If you connect headphones, the TV speakers will automatically be muted.

Overview of Remote Control Buttons

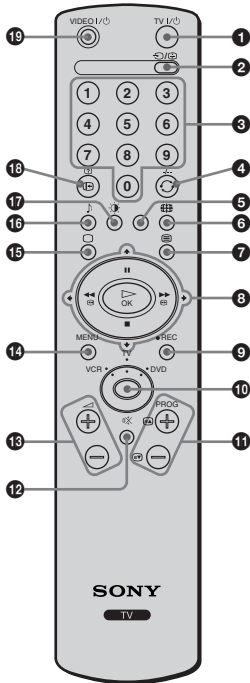

- 1 To Temporarily Switch Off TV:** Press this button to temporarily switch off the TV (the (standby/sleep) indicator on TV lights up). Press again to switch on the TV from standby mode.
To save energy we recommend switching off completely when TV is not in use.
 After a certain period without a signal and without any button being pressed, the TV switches automatically into standby mode (Auto Shutoff, page 25).
- 2 Selecting input source:** Press this button repeatedly until the desired input symbol of the source appears on the TV screen.
- 3 Selecting channels:** If Media Selector is switched on TV or VCR, press this button to select channels.
 For double-digit programme numbers, enter the second digit within 2.5 seconds.
- 4 a) If Media Selector button is switched on TV:** Press this button to watch the last channel selected (watched for at least 5 seconds).
b) If Media Selector button is switched on VCR: For Sony's VCR double-digit programme numbers, e.g. 23, press -/- first and then the buttons 2 and 3.
- 5 This button only works in Teletext mode.**
- 6 Selecting screen format:** Press this button repeatedly to change the format of the screen. For more details, refer to chapter "Screen Control" on page 16.
- 7 Selecting Teletext:** Press this button to switch on Teletext.
- 8 a) If Media Selector is switched on TV:**
 When MENU is switched on, use these buttons to operate the menu system. For details refer to "Introducing and Using the Menu System" on page 13.
b) If Media Selector button is switched on VCR or DVD: Using these buttons you can control the main functions of your VCR or DVD.
- 9 Recording button:** If Media Selector is switched to VCR, press this button to record programmes.

- 10 Media Selector:** With this remote control you can operate not only this TV but also the main functions of your VCR or DVD.
 Switch on the device you want to operate and next press this button repeatedly to select the VCR, TV or DVD. A green light will be lit momentarily.
 An initial set up is required to synchronise this remote control to your VCR or DVD. It will depend on the Brand of those products. For more details, refer to chapter "Remote Control Configuration for VCR/DVD" on page 31.
- 11 Selecting channels:** Press these buttons to select the next or previous channel.
- 12 Muting the Sound:** Press this button to mute TV sound. Press again to restore the sound.
- 13 Adjusting TV volume:** Press these buttons to adjust the volume of the TV.
- 14 Displaying the menu system:** Press this button to display the menu on the TV screen. Press again to remove the menu display from the TV screen.
- 15 Selecting TV mode:** Press this button to switch off teletext or video input.
- 16 Selecting Sound effect:** Press this button repeatedly to change the sound effect.
- 17 Selecting Picture mode:** Press this button repeatedly to change the picture mode.
- 18 Displaying on-screen information:** Press this button to display all on-screen indications. Press again to cancel.
- 19 VCR or DVD on/off:** Press this button to switch your VCR or DVD on or off.

Besides TV functions, all coloured buttons as well as green symbols are also used for Teletext operations. For more details, please refer to the "Teletext" section on page 27 of this instruction manual.

Inserting Batteries into the Remote Control

-  Make sure you insert the supplied batteries using the correct polarity. Always remember to dispose of used batteries in an environmentally friendly way.

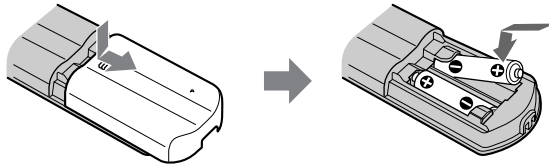

Connecting the Aerial and VCR

-  Use the supplied AC cable (Type BF).
- Use the supplied coaxial cable for aerial connection.
- Other connecting cables are not supplied.

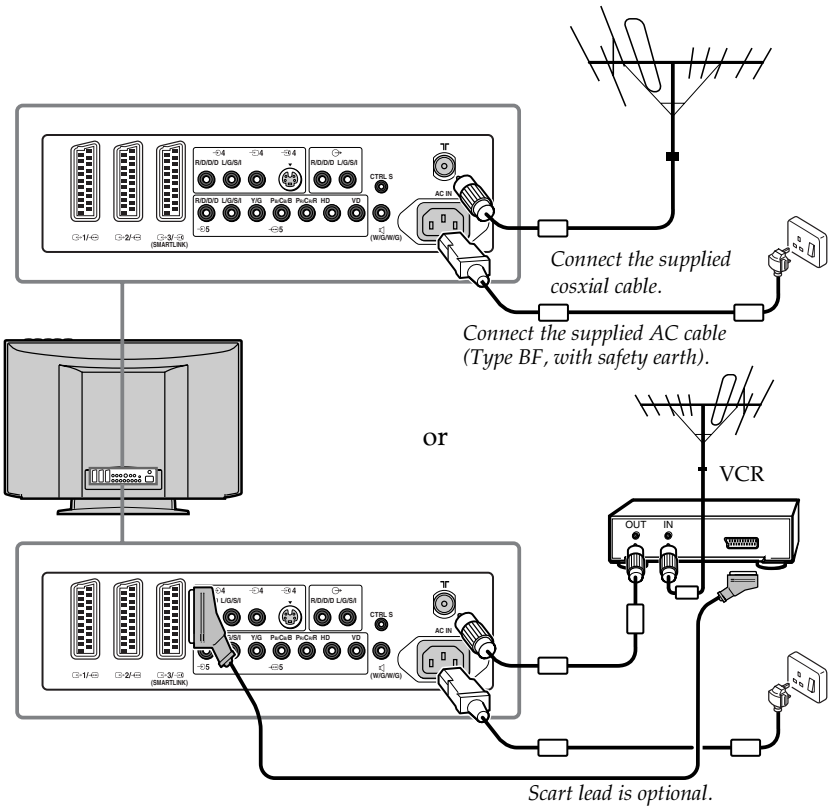

-  For more details of VCR connection, please refer to the section "Connecting Optional Equipment" on page 28 of this instruction manual.

Preventing the TV from Falling Down

Attach the supplied bracket to the rear of the TV, and pass a sturdy cord or chain through it to attach it to a wall or pillar. Consult your dealer when attaching the bracket, since the screws for the bracket also hold the rear cabinet in a place.

- 1 Remove one of the screws attached at the rear of the TV.

 Do not remove both screws at the same time as these screws secure the rear cabinet. Never use the TV with the screws removed.

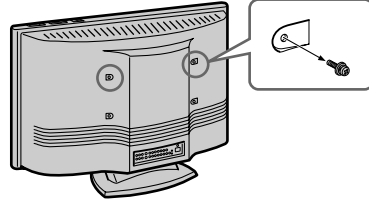

- 2 Attach the supplied bracket with the screw.

 Be sure to use the screw that attaches the rear cabinet. A different screw may damage the TV and result in electric shock.

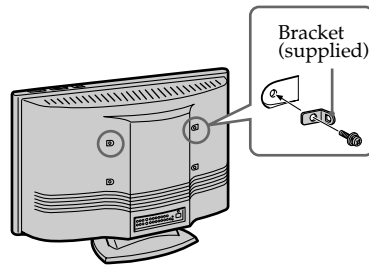

- 3 Repeat steps 1 and 2 to attach the other bracket.

- 4 Attach a sturdy cord or chain securely to each bracket on the rear of the TV.

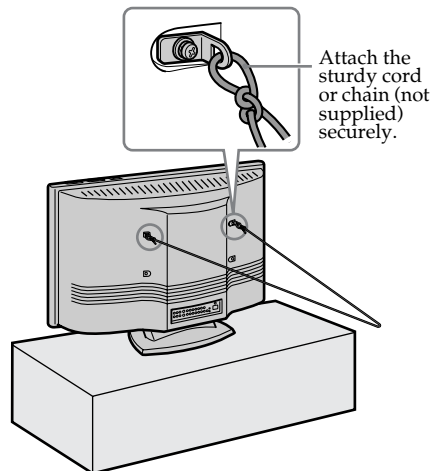

GB

continued...

5 Fix the cord or chain to a wall or pillar.

Side view

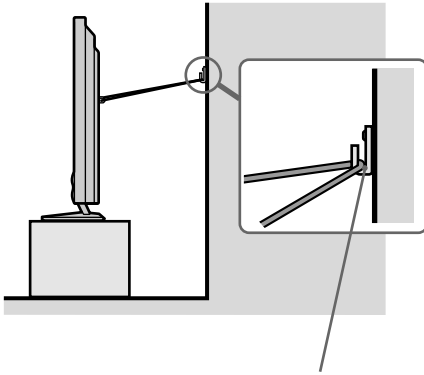

Rear view

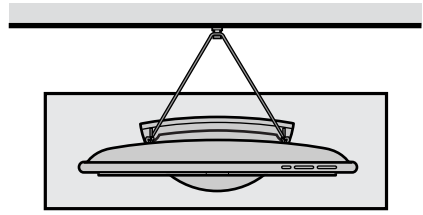

Screw a hook (not supplied) to the wall or pillar securely.

Switching On the TV and Automatically Tuning

- i** The first time you switch on your TV, a sequence of menu screens appear on the TV enabling you to: 1) choose the language of the menu screen, 2) choose the country in which you wish to operate the TV, 3) search and store all available channels (TV Broadcast) and 4) change the order in which the channels (TV Broadcast) appear on the screen. However, if you need to change any of these settings at a later date, you can do that by selecting the appropriate option in the  (Set Up) menu.

1 Connect the TV plug to the mains socket (220-240V AC, 50Hz)

The first time that the TV set is connected, it is usually turned on. If the TV is off, press the  **Power** switch on the TV set to turn on the TV.

The first time you switch on the TV, a **Language** menu displays automatically on the TV screen.

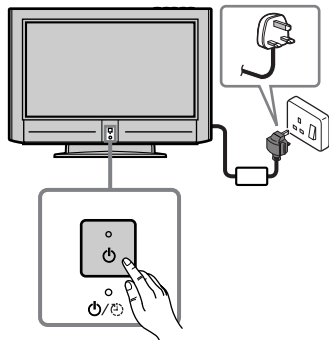

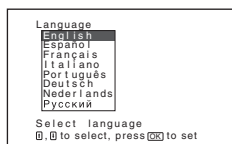

2 Press the or button on the remote control to select the language, then press the **OK** button to confirm your selection.

From now on all the menus will appear in the selected language.



3 The **Country** menu appears automatically on the TV screen.

Press the  or  button to select the country in which you will operate the TV set, then press the **OK** button to confirm your selection.

- i**
- If the country in which you want to use the TV set does not appear in the list, select “-” instead of a country.
 - In case of changing the country selection (including “-”), the next procedure of Auto Tuning always should be done after that.

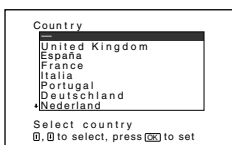

4 The **Auto Tuning** menu appears on the screen. Press the **OK** button to select **Yes**.

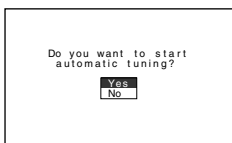



GB

continued...

5 The TV starts to automatically search and store all available broadcast channels for you.

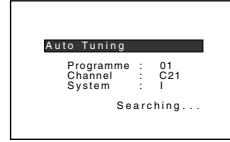
 This procedure could take some minutes. Please be patient and do not press any buttons, otherwise the automatic tuning will not be completed.



 If no channels were found during the auto tuning process then a new menu appears automatically on the screen asking you to connect the aerial. Please connect the aerial (see page 8) and press **OK**. The auto tuning process will start again.

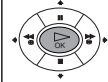

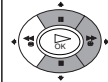
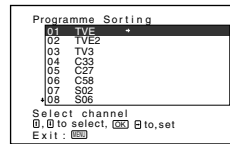

6  After all available channels are captured and stored, the **Programme Sorting** menu appears automatically on the screen enabling you to change the order in which the channels appear on the screen.





a) If you wish to keep the broadcast channels in the tuned order, go to step 7.

b) If you wish to store the channels in a different order:

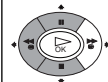
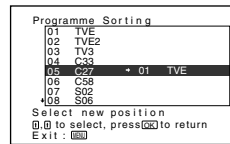
1 Press the  or  button to select the programme number with the channel (TV Broadcast) you wish to rearrange, then press the  button.



2 Press the  or  button to select the new programme number position for your selected channel (TV Broadcast), then press .

3 Repeat steps b)1 and b)2 if you wish to change the order of the other channels.

7 Press the **MENU** button to remove the menu from the screen.

MENU



Your TV is now ready for use

Introducing and Using the Menu System

i Your TV uses an on-screen menu system to guide you through the operations. Use the following buttons on the Remote Control to operate the menu system:

1 Press the **MENU** button to switch the first level menu on.

MENU



- 2**
- To highlight the desired menu or option, press **↓** or **↑**.
 - To enter to the selected menu or option, press **→**.
 - To return to the last menu or option, press **←**.
 - To alter settings of your selected option, press **↓** / **↑** / **←** or **→**.
 - To confirm and store your selection, press **OK**.

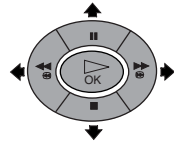

3 Press the **MENU** button to remove the menu from the screen.

MENU



Picture Adjustment

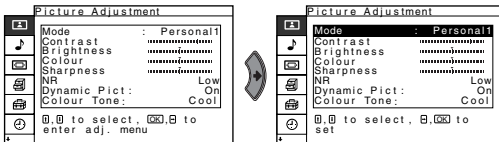

The "Picture Adjustment" menu allows you to alter the picture adjustments.

To do this:

After selecting the item you want to alter press **→**, then press repeatedly **↓** / **↑** / **←** or **→** to adjust it and finally press **OK** to store the new adjustment.

This menu also allows you to customise the picture quality for the "Movie," "Personal1," and "Personal2" modes based on the programme you are watching.

Mode

Live (for enhanced picture contrast and sharpness).

Standard (for a picture with contrast to suit your room's lighting conditions).

Movie (for a finely detailed picture).

Personal1 (for your own custom settings).

Personal2 (for your own custom settings).

Contrast

Press **↓** / **←** to reduce picture contrast

Press **↑** / **→** to enhance picture contrast

Brightness

Press **↓** / **←** to darken the picture

Press **↑** / **→** to brighten the picture

continued...

Colour Press **▼** / **◀** to decrease colour intensity.
Press **▲** / **▶** to increase colour intensity.

 **Colour** cannot be adjusted for the RGB input.

Sharpness Press **▼** / **◀** to soften the picture.
Press **▲** / **▶** to sharpen the picture.

NR (Noise Reduction) **Off/Low/Mid/High**
Select to reduce the noise level of all connected equipment. It is most effective on the signal from the VHF/UHF jack.

 You cannot adjust **NR (Noise Reduction)** for equipment connected to the RGB input.

Dynamic Pict **On/Off**
Select to enhance the picture contrast.

Colour Tone **Cool/Normal/Warm/User1/User2/User3**
Select to give bright colours a red tint (Setting is variable from **Cool** to **Warm**).
Select **User1**, **User2**, or **User3** to customise the **Colour Tone** by adjusting **Red Gain**, **Green Gain**, and **Blue Gain** (tint), and store them in memory.

Name Set: Select to name your personal settings. Press **▼** / **▲** / **◀** / **▶** to select the letter, then press **OK**. Finally press **▼** / **▲** / **◀** or **▶** to select the word "End" on the screen and press **OK** to store.

- To correct the letter, select **←** on the screen to go back and press **OK**.
- For a blank, select **□** on the screen and press **OK**.

Colour Correct **On/Off**
Select to emphasise reds and blues.

 **Colour Correct** cannot be adjusted for the RGB input.

Gamma Correct **High/Mid/Low**
Select to adjust the balance between bright and dark areas of the picture.

Reset **Cancel/OK**
Select **OK** to reset the picture to the factory preset levels.

 Each option cannot be adjusted when **Mode** is set to **Live** or **Standard**.

Sound Adjustment

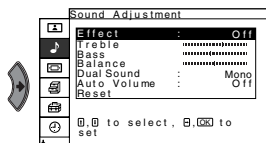
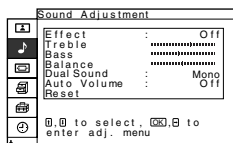
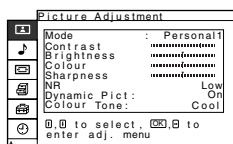

The "Sound Adjustment" menu allows you to alter the sound adjustments.

To do this:

After selecting the item you want to alter, press **↵**, then press repeatedly **↓** / **↑** / **←** or **→** to adjust it and finally press **OK** to store the new adjustment.

Effect

Off (no effect).

Natural (enhances clarity, detail and presence of sound by using "BBE High Definition Sound system"*).

Dynamic ("BBE High Definition Sound system"* intensifies clarity and presence of sound for better intelligibility and musical realism).

TS (TruSurround)** (for surround sound (for example, DVD software). It produces a virtual sound effect.)



* The "BBE High Definition Sound system" is manufactured by Sony Corporation under license from BBE Sound, Inc. It is covered by U.S. Patent No. 4,638,258 and No. 4,482,866. The word "BBE" and BBE Symbol are trademarks of BBE sound.

** TruSurround and the (●) symbol are trademarks of SRS Labs, Inc. Trusurround technology is incorporated under license from SRS Labs, Inc.

Treble

Press **↓** / **←** to decrease higher-pitched sounds.
Press **↑** / **→** to increase higher-pitched sounds.

Bass

Press **↓** / **←** to decrease lower-pitched sounds.
Press **↑** / **→** to increase lower-pitched sounds.

Balance

Press **↓** / **←** to emphasise the left speaker.
Press **↑** / **→** to emphasise the right speaker.

Dual Sound

Mono/Stereo

For a stereo broadcast, select **Stereo** or **Mono**.

Mono/A/B

For a bilingual broadcast, select **A** for sound channel 1, **B** for sound channel 2 or **Mono** for mono channel if available.

Auto Volume

On/Off

Volume level of the channels will stay the same, independent of the broadcast signal (e.g. in the case of advertisements).

Reset

Cancel/OK

Select **OK** to reset the sound to the factory preset.

GB

Screen Control

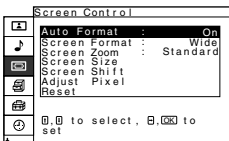
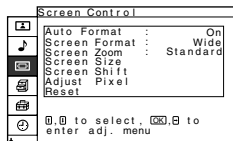
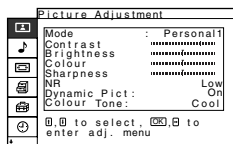

The "Screen Control" menu allows you to alter the screen adjustments.

Auto Format

The "Auto Format" option allows you to automatically change the aspect ratio of the screen.

To do this:

After selecting the option, press **▶**. Then press **▼** or **▲** to select **On** (if you wish the TV set to automatically switch the screen format according to the broadcast signal) or **Off** (if you wish to keep your preference) and finally press **OK** to store.



Even if you have selected **On** or **Off** in the "Auto Format" option, you can always modify the format of the screen by pressing **⏏** repeatedly on the remote control.

Screen Format

The "Screen Format" option allows you to modify the format of the screen.

To do this:

After selecting the option, press **▶**. Then press **▼** or **▲** to select the desired screen format and finally press **OK** to store.

Smart: Imitation of wide screen effect for 4:3 broadcast.



Smart

4:3: Conventional 4:3 picture size, full picture information.



4:3

14:9: Compromise between 4:3 and 16:9 picture size.



14:9

Zoom: Wide screen format for letterbox movies.



Zoom

Wide: For 16:9 broadcast.



Wide



If parts of the top and bottom of the screen are cut off, press **▼** or **▲** to adjust the position of the image on the screen (e.g. to read subtitles).

Screen Zoom The “Screen Zoom” option allows you to enlarge the picture with the centre position fixed (only when **Screen Format** is set to **Wide**).

To do this:

After selecting the option, press **→**. Then press **↓** or **↑** to select from **Standard** (normal size), **x 2** (doubled), **x 3** (tripled), or **x 4** (quadrupled) and finally press **OK** to store.



Screen Zoom can be adjusted only when **Screen Format** is set to **Wide**.

Screen Size The “Screen Size” option allows you to adjust the size of the picture for each Screen Format.

To do this:

- 1 After selecting the option, press **→**.
- 2 Press **↓**/**↑**/**←** or **→** to adjust each option, then press **OK** to store.

Press **↑** to enlarge the Screen Size vertically.

Press **↓** to shrink the Screen Size vertically.

Press **←** to shrink the Screen Size horizontally.

Press **→** to enlarge the Screen Size horizontally.



Screen Size cannot be adjusted horizontally when **Screen Format** is set to **Smart**.

Screen Shift The “Screen Shift” option allows you to adjust the position of the picture for each Screen Format.

To do this:

- 1 After selecting the option, press **→**.
- 2 Press **↓**/**↑**/**←** or **→** to adjust each option, then press **OK** to store.

Press **↑** to move the screen up.

Press **↓** to move the screen down.

Press **←** to move the screen to the left.



Press **→** to move the screen to the right.



Screen Shift cannot be adjusted horizontally when **Screen Format** is set to **Smart**.

Adjust Pixel The “Adjust Pixel” option allows you to adjust the picture from an RGB piece of equipment.

To do this:

- 1 After selecting the option, press .
- 2 Press  or  to select the following option.

Auto Adjust:

Select **OK** to automatically make the best picture for the input signal. Note that it may not be adjusted perfectly depending on the input signal condition or picture pattern. In this case, perform **Auto Adjust** again.

Dot phase:

Adjust between 00-63 when part of a displayed text or image is not clear.

Total H Pixel (Total Horizontal Pixel):

Adjust when the whole picture is not clear as a whole.

Reset:

Reset to the factory settings.



Adjust Pixel is only available for the RGB input signal connected to  5 connector and the “AV5 Input” option is set to “RGB” in the “Features” menu.

Reset

Cancel / OK

Select **OK** to reset “Screen Zoom”, “Screen Size” and “Screen Shift” options to the factory preset

Features

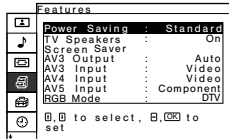
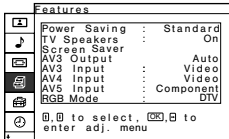
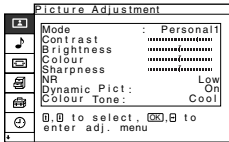

The “Features” menu allows you to alter various adjustments of this TV’s features.

Power Saving

The “Power Saving” option allows you to reduce the power consumption of this TV.

To do this:

After selecting the option, press **➡**. Then press **⬇️** or **⬆️** to select **Reduce** and finally press **OK** to store.



- If you turn off the TV whilst the Power Saving mode is on, the mode stays on next time you turn on the TV.
- If you select the “Movie,” “Personal1” or “Personal2” mode on the “Picture Adjustment” menu (page 13), you can adjust the picture option even if the Power Saving mode is set to on. Note that power consumption will still increase if you increase the **Contrast** or **Brightness**.

TV Speakers

The “TV Speakers” option allows you to control the sound output of the TV’s speakers when using your audio system speakers.

To do this:

After selecting the option, press **➡**. Then press **⬇️** or **⬆️** to select **Off** and finally press **OK** to store. Sound of the TV is not output through the TV’s speakers.

Screen Saver

The “Screen Saver” option allows you to reduce image retention.

To do this:

- 1 After selecting the option, press **➡**.
Move the picture position to reduce image retention.

Orbit: Select **On** to move the position. If you select **On**, set **Orbit Range** and **Orbit Cycle**.

Orbit Range: Select the moving range from **Large**, **Mid** (Middle), and **Small**.



Orbit Cycle: Select the moving time from **10sec**, **30sec**, **1min**, and **5min**.

- 2 Press **OK** to store.

GB

continued...



AV3 Output

The “AV3 Output” option allows you to select the source to be output from the Scart connector 3/ S. You can record from this Scart any signal coming from the TV or from external equipment connected to the other Scart connectors.







If your VCR supports SmartLink, this procedure is not necessary.

To do this:

After selecting the option, press . Then press  or  to select the desired output signal: **Auto**, **TV**, **AV1**, **AV2**, or **AV4**.





- If you select **Auto**, the output signal will always be the same one that is displayed on the screen.
- If you have connected a decoder to the Scart 3/ S or to a VCR connected to this Scart, please remember to change back the “AV3 Output” to **Auto** for correct unscrambling.
- When **AV3 Output** is set to **Auto**, the signal input through the AV5 input and the RGB signal are not output from the Scart connector 3/ S.

AV3 Input/ AV4 Input/ AV5 Input

The “AV3 Input,” “AV4 Input,” and “AV5 Input” options allow you to select which jack the TV receives the input signal from; Video or S Video for AV3 Input and AV4 Input, and Component or RGB for AV5 input.



To do this:

After selecting the option, press . Then press  or  to select the desired jack and finally press **OK** to store.

RGB Mode

Select the “RGB Mode” option if equipment which outputs RGB signal is connected to the Y/G, P_B/C_B/B, P_R/C_R/R jacks of the 5.

To do this:

After selecting the option, press . Then press  or  to select the connected equipment:

DTV for a digital tuner with RGB signal, or **Others** for other RGB equipment.



DTV is the digital broadcast format standardised in the United States, and there are several signal formats, such as 480i, 575i, 480p, 575p, 720p, or 1080i.

Set Up

The "Set Up" menu allows you to alter various options of this TV.

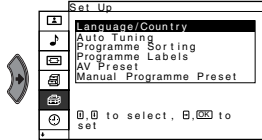
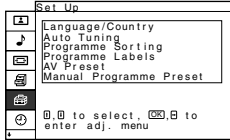
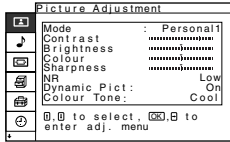

Language/ Country

The "Language/Country" option allows you to select the language that the menus are displayed in. It also allows you to select the country in which you wish to operate the TV set.

To do this:

After selecting the option, press  and then proceed in the same way as in the steps 2 and 3 of the section "Switching On the TV and Automatically Tuning" on page 11.

Auto Tuning

The "Auto Tuning" option allows you to automatically search and store all available TV channels.

To do this:

After selecting the option, press  and then proceed in the same way as in the steps 4 and 5 of the section "Switching On the TV and Automatically Tuning" on page 11.

Programme Sorting

The "Programme Sorting" option allows you to change the order in which the channels (TV Broadcast) appear on the screen.













To do this:



After selecting the option, press  and then proceed in the same way as in the step 6 b) of the section "Switching On the TV and Automatically Tuning" on page 12.

Programme Labels

The "Programme Labels" option allows you to name a channel using up to five characters (letter or numbers).

To do this:

- 1 After selecting the option, press , then press  or  to select the programme number with the channel you wish to name.
- 2 Press . Press  /  /  /  to select the letter, then press OK. Finally press  /  /  or  to select the word "End" on the screen and press OK to store.

- To correct the letter, select  on the screen to go back and press OK.
- For a blank, select  on the screen and press OK.

GB

continued...

AV Preset

The “AV Preset” option allows you to designate a name to the external equipment you have connected to the sockets of this TV.

To do this:

- 1 After selecting the option, press **➔**, then press **▼** or **▲** to select the input source you wish to name. Then press **➔**.
- 2 A label automatically appears in the label column:
 - a) If you want to use one of the predefined labels (**CABLE**, **GAME**, **CAM**, **DVD**, **VIDEO**, or **SAT**), press **▼** or **▲** to select the desired label and finally press **OK** to store.
 - b) If you want to set a different label, select **Edit** and press **➔**. Then with the first element highlighted, press **▼** / **▲** / **◀** / **▶** to select the letter, then press **OK**. Finally press **▼** / **▲** / **◀** or **▶** to select the word “End” on the screen and press **OK** to store.
 - To correct the letter, select **◀** on the screen to go back and press **OK**.
 - For a blank, select **□** on the screen and press **OK**.

Manual Programme Preset

The “Manual Programme Preset” option allows you to:

- A)** Preset Channels or a video input source, one by one, in the programme order of your choice.

To do this:

- 1 After selecting the “Manual Programme Preset” option, press **➔** then with **Programme** option highlighted press **➔**. Press **▼** or **▲** to select on which programme number you want to preset the channel (for VCR, select programme number “0”). Then press **OK**.
- 2  The following option is only available depending on the country you have selected in the “Language/Country” menu.

After selecting the **System** option, press **➔**. Then press **▼** or **▲** to select the TV Broadcast system (**B/G** for western European countries, **D/K** for eastern European countries, **I** for United Kingdom or **L** for France). Then press **OK**.

- 3 After selecting the **Channel** option, press **➔**. Then press **▼** or **▲** to select the channel tuning (**S** for cable channels or **C** for terrestrial channels). Next press **➔**. After that, press the number buttons to directly enter the channel number of the TV Broadcast or the channel of the VCR signal. If you do not know the channel number, press **▼** or **▲** to search for it. When you tune the desired channel, press **OK**. With the **Confirm** option highlighted, press **OK**. Next press **▼** to select **OK** and finally press **OK** to store.

Repeat all the above steps to tune and store more channels.

B) Label a channel using up to five characters.

To do this:

Highlighting the **Programme** option, press the **PROG +/-** button to select the programme number with the channel you wish to name. When the programme you want to name appears on the screen, select the **Label** option and press **➡**. Next press **▼** / **▲** / **⬅** / **➡** to select the letter, then press **OK**. Finally press **▼** / **▲** / **⬅** or **➡** to select the word "End" on the screen and press **OK** to store.

- To correct the letter, select **←** on the screen to go back and press **OK**.
- For a blank, select **□** on the screen and press **OK**.

C) Normally the automatic fine tuning (AFT) will give the best possible picture, however you can manually fine tune the TV to obtain a better picture if the picture is distorted.

To do this:

Whilst watching the channel (TV Broadcast) you wish to fine tune, select the **AFT** option and press **➡**. Next press **▼** or **▲** to adjust the fine tuning between -15 and +15 and press **OK**. With the **Confirm** option highlighted, press **OK**. Next press **▼** to select **OK** and finally press **OK** to store.

D) Skip any unwanted programme numbers when they are selected with the **PROG +/-** buttons.

To do this:

Highlighting the **Programme** option, press the **PROG +/-** button to select the programme number you want to skip. When the programme you want to skip appears on the screen, select the **Skip** option and press **➡**. Next press **▼** or **▲** to select **Yes** and press **OK**. With the **Confirm** option highlighted, press **OK**. Next press **▼** to select **OK** and finally press **OK** to store.

*To cancel this function afterwards, select **No** instead of **Yes** in the step above.*

E) View and record scrambled channels when using a decoder connected to the Scart **↻3/Ⓢ** either directly or via a VCR.

i This option is only available depending on the country you have selected in the "Language/Country" menu.

To do this:

Select the **Decoder** option and press **➡**. Next press **▼** or **▲** to select **On** and press **OK**. With the **Confirm** option highlighted, press **OK**. Next press **▼** to select **OK** and finally press **OK** to store.

*To cancel this function afterwards, select **Off** instead of **On** in the step above.*

GB

The "Timer" menu allows you to alter the timer adjustments.

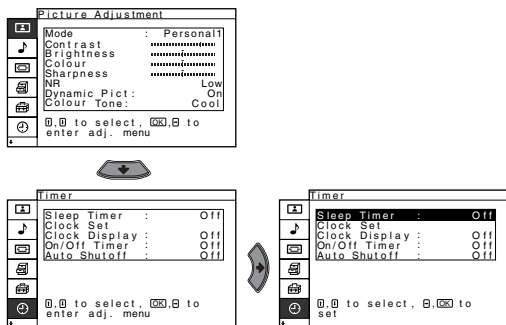

Sleep Timer

The "Sleep Timer" option allows you to select a time period for the TV to switch itself automatically into the standby mode.

To do this:

After selecting the option press **▶**, then press **▼** or **▲** to set the time period delay (max. of 2 hours) and finally press **OK** to store.

i Whilst watching the TV, you can press the **⏸** button on the remote control to display the time remaining.

Clock Set

The "Clock Set" option allows you to set the current time. The error range of the built-in clock is ± 30 seconds a month.

To do this:

- 1 After selecting the option, press **▶**.
- 2 Press **▼** or **▲** to set the hour, then press **▶**.
- 3 Press **▼** or **▲** to set the minute, then press **▶**.
- 4 Press **OK** at a time signal. The clock starts.

Clock Display

The "Clock Display" option allows you to display the clock on the screen.

To do this:

After selecting the option, press **▶**, then press **▼** or **▲** to select **On** and finally press **OK**.

i The clock display turns off automatically 5 minutes after it is turned on.









On/Off Timer

The “On/Off Timer” option allows you to turn the TV on and off at a specified time automatically. To use this function, set the clock in advance.



When using this function, do not turn off the TV with the  **Power** switch on the TV as the On Timer function will not work use the Standby function instead.

To do this:

- 1 After selecting the option, press .
- 2 Press  or  to select **On**, then press .
- 3 Press  or  to select **Timer Mode**, then press .
- 4 Press  or  to select the desired Timer Mode:

Off: Select to set the time to turn off the TV.

On: Select to set the time to turn on the TV.

On/Off: Select to set the time to turn on and off the TV.
Press **OK** to confirm your selection.

- 5 Press  or  to select **Off Time** or **On Time**, then press .

- 6 Set the time.

If you select **On/Off** in step 4, repeat steps 5 and 6 to set both **Off Time** and **On Time**.

- 7 Finally press **OK** to store.





To turn the TV on and off at a specified time everyday, set **Repeat** to **On** after step 2, then go to step 3.

*To cancel this function afterwards, select **Off** instead of **On** in step 2 above.*

Auto Shutoff

The “Auto Shutoff” option allows you to set the TV to change to the standby mode automatically if there is no broadcast or input signal through the connected equipment.

To do this:

After selecting the option, press , then press  or  to select the time period and finally press **OK** to store.

Unit Status

The “Unit Status” menu allows you to check the status of this TV.

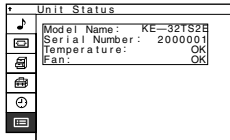
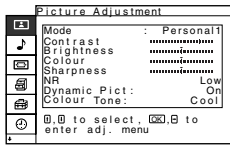



Model Name Model name of this TV.

Serial Number Serial number allocated for each TV.

Temperature If NG flashes, follow the procedure in A) below.

Fan If NG flashes, follow the procedure in B) below.



If NG lights in red, and the  (standby/sleep) indicator flashes, press the  **Power** switch on the TV to turn off the TV, and disconnect from the mains.

A) If “NG” appears in the “Temperature” column

Install the TV in a cool location so as to reduce the temperature of the TV.

If the ventilation openings are blocked

The ventilation openings must never be blocked or covered. Install the TV in a well ventilated place to allow adequate air circulation.

Make sure that the  (standby/sleep) indicator stops flashing. If the  (standby/sleep) indicator continues to flash, consult your nearest Sony service centre.

B) If “NG” appears in the “Fan” column

Consult your nearest Sony service centre.

Teletext



Teletext is an information service transmitted by most TV stations. The index page of the teletext service (usually page 100) gives you information on how to use the service. To operate teletext, use the remote control buttons as indicated below.



Make sure you use a channel (TV Broadcast) with a strong signal, otherwise teletext errors may occur.

To Switch On Teletext :

After selecting the TV channel which carries the teletext service you wish to view, press



To Select a Teletext page:

Input 3 digits for the page number, using the numbered buttons.

- If you have made a mistake, retype the correct page number.
- If the counter on the screen continues searching, it is because this page is not available. In this case, input another page number.

To access the next or preceding page:

Press **PROG +** () or **PROG -** ()

To superimpose teletext on to the TV:

Whilst you are viewing teletext, press . Press it again to cancel teletext mode.

To freeze a teletext page:

Some teletext pages have sub-pages which follow on automatically. To stop them, press / . Press it again to cancel the freeze.

To reveal concealed information (e.g., answers to a quiz)

Press / . Press it again to conceal the information.

To Switch Off Teletext:

Press .

Fasttext





Fasttext service lets you access pages with one push of a button.

Whilst you are in Teletext mode and Fasttext is broadcast, a colour coded menu appears at the bottom of the teletext page. Press the colour button (red, green, yellow or blue) to access the corresponding page.

Connecting Optional Equipment

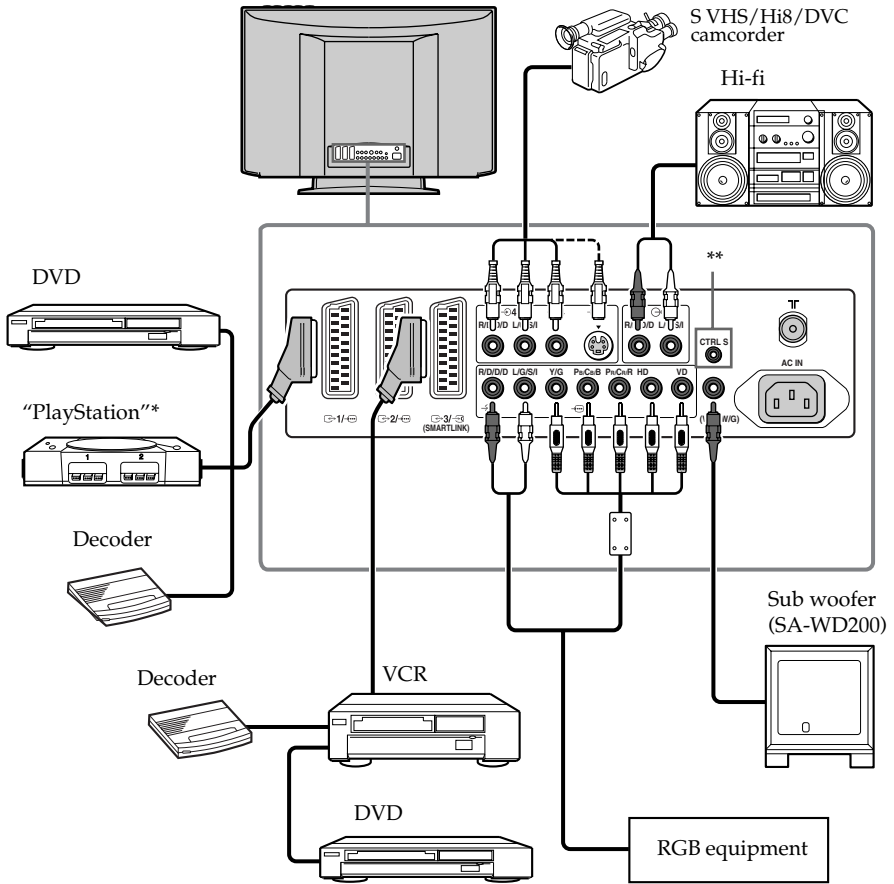
i Using the following instructions you can connect a wide range of optional equipment to your TV set. (Connecting cables are not supplied).



- * "PlayStation" is a product of Sony Computer Entertainment, Inc.
- * "PlayStation" is a trademark of Sony Computer Entertainment, Inc.
- ** To control other Sony equipment with the TV's remote control, connect the CONTROL S IN jack of the remote control to the CONTROL S OUT jack of the TV with the CONTROL S cable.
- i** Only when the TV is turned on, or the  (standby/sleep) indicator lights up in red. When the TV is turned off, you cannot use this function.

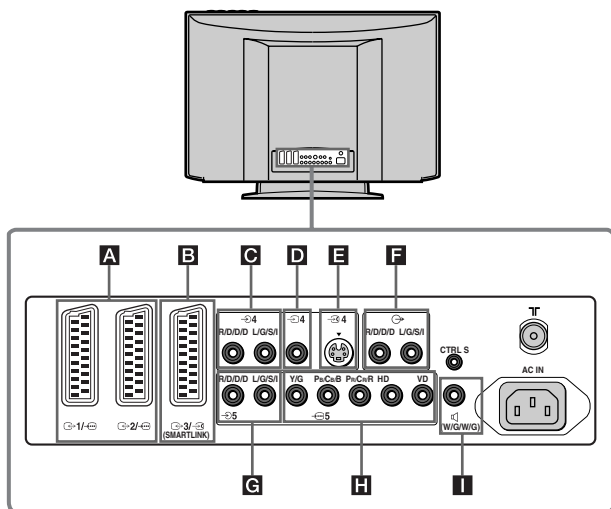

⚠ To avoid noisy picture, do not connect external equipment to connectors **D** and **E** at the same time.

Connecting a VCR:

To connect a VCR, please refer to the section "Connecting the Aerial and VCR" on page 8 of this instruction manual. We recommend you connect your VCR using a Scart lead. If you do not have a Scart lead, tune in the VCR test signal to the TV programme number "0" by using the "Manual Programme Preset" option. (for details of how to manually programme these presets, see page 22, step A).

Refer to your VCR instruction manual to find out how to find the output channel of your VCR.

Connecting a VCR that supports Smartlink:

i Smartlink is a direct link between the TV set and the VCR. For more information on Smartlink, please refer to the instruction manual of your VCR.

If you use a VCR that supports Smartlink, please connect the VCR by using a Scart lead to the Scart **3/4** **B**.

If you have connected a decoder to the Scart **3/4** or through a VCR connected to this Scart:

Select the "Manual Programme Preset" option in the "Set Up" menu and after entering in the "Decoder*" option, select "On" (by using **↓** or **↑**). Repeat this option for each scrambled signal.

* This option is only available depending on the country you have selected in the "Language/Country" menu.

Connecting to external Audio Equipment:

Plug in your Hi-Fi equipment to the audio output sockets **F** if you wish to amplify the audio output from TV. Next, using the menu system, select the "Features" menu and set "TV Speakers" to "Off."







For a sub woofer

Plug in your sub woofer to the **W/G/W/G** output jack **I** using a monaural audio cable.

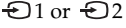





GB

Using Optional Equipment

- 1 Connect your equipment to the designated TV socket, as indicated on page 28.
- 2 Switch on the connected equipment.
- 3 To watch the picture of the connected equipment, press the  button repeatedly until the correct input symbol appears on the screen.



Symbol	Input Signals
	• Audio / video input signal through the Scart connector A .
	• RGB input signal through the Scart connector A . This symbol appears only if a RGB source has been connected.
	• Audio / video input signal through the Scart connector B .
	• S Video input signal through the Scart connector B .
	• Video input signal through the phono socket D and Audio input signal through C .
	• S Video input signal through the S Video input jack E and Audio signal through C .
	• RGB input signal through the Y/G, P _B /C _B /B, P _R /C _R /R jacks and HD, VD jacks H , and Audio input signal through C .



- If your equipment is connected to the Scart connector  , or  , or  jacks, select the input signal format for the connected equipment by using “AV3 Input,” “AV4 Input,” or “AV5 Input” option in the “Features” menu (page 20).
- If your equipment is connected to the  jacks and outputs an RGB signal, select **RGB Mode** in the “Features” menu (page 20).

- 4 Press the  button on the remote control to return to the normal TV picture.

For Mono Equipment

Connect the phono plug to the L/G/S/I socket and select  or  input signal using the instructions above. Finally, refer to the “Sound Adjustment” section of this manual and select “Dual Sound” “A” on the sound menu screen.

Remote Control Configuration for VCR/DVD

This remote control is set by default to operate basic functions of this Sony TV, Sony DVD and most Sony VCRs when batteries are initially installed. To control other VCRs and DVDs of other major brands and certain Sony VCR models, please complete the following steps:

-  Before you start, look up the 3 digit code for your brand of DVD or VCR from the list below. On those brands that have more than one code, enter the first code number.
- Sony will endeavour to update the software according to market changes. Therefore, please refer to code table included with the remote control for latest code set.

1 Press the Media Selector button on the remote control repeatedly until the required VCR or DVD green light is lit.

 If Media Selector is in the TV position, code numbers will not be stored.

2 Before the green light goes out, press and hold the yellow button for approximately 6 seconds until the green light starts flashing.

3 Whilst the green light is flashing, enter all three digits of the code for your brand using the number buttons on the remote control.

 If your selected code is entered correctly, all three green lights will be lit momentarily.

4 Turn on your VCR or DVD and check that the main functions work.

-  If your device is not working or some of the functions do not work please check you entered the correct code set or try the next code listed against the brand.
- Your brand codes may be lost if weak batteries are not replaced within a few minutes. To reset your DVD or VCR code number please repeat the above steps. A small label is attached inside the battery door to allow you to record your brand codes.
- Not all brands are covered and not all models of every brand may be covered.

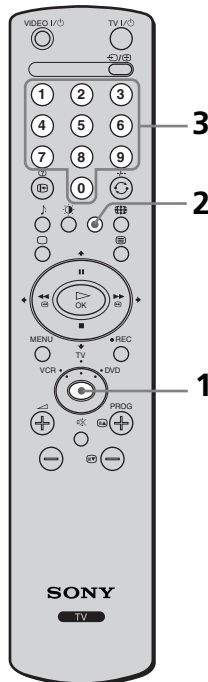

VCR Brand List

Brand	Code
SONY (VHS)	301, 302, 303, 308, 309
SONY (BETA)	303, 307, 310
SONY (DV)	304, 305, 306
AIWA	325, 331, 351
AKAI	326, 329, 330
DAEWOO	342, 343
GRUNDIG	358, 355, 360, 361, 320, 351
HITACHI	327, 333, 334
JVC	314, 315, 322, 344, 352, 353, 354, 348, 349
LG	332, 338
LOEWE	358, 355, 360, 361, 320, 351
MATSUI	356, 357
ORION	328
PANASONIC	321, 323
PHILIPS	311, 312, 313, 316, 317, 318, 358, 359
SAMSUNG	339, 340, 341, 345
SANYO	335, 336
SHARP	324
THOMSON	319, 350
TOSHIBA	337

DVD Brand List

Brand	Code
SONY	001
AIWA	021
DENON	018, 027, 020, 002
GRUNDIG	009, 028, 023, 024, 016, 003
HITACHI	025, 026, 015, 004
JVC	006, 017
KENWOOD	008
LG	015, 014
LOEWE	009, 028, 023, 024, 016, 003
MATSUI	013, 016
ONKYO	022
PANASONIC	018, 027, 020, 002
PHILIPS	009, 028, 023, 024, 016, 003
PIONEER	004
SAMSUNG	011, 014
SANYO	007
SHARP	019, 027
THOMSON	012
TOSHIBA	003
YAMAHA	018, 027, 020, 002

GB

Specifications

TV system:

Depending on your country selection:

B/G/H, D/K, L, I

Colour system:

PAL, SECAM

NTSC 3.58, 4.43 (only Video In)

Channel Coverage:

VHF: E2-E12

UHF: E21-E69

CATV: S1-S20

HYPER: S21-S41

D/K: R1-R12, R21-R69

L: F2-F10, B-Q, F21-F69

I: UHF B21-B69

Screen size (measured diagonally):

KE-32TS2E: 32 inches approx. 82 cm. measured diagonally

KE-42TS2E: 42 inches approx. 107 cm. measured diagonally

Panel System:

Plasma Display panel

Display resolution:

KE-32TS2E: 852 dots (horizontal) x 1024 lines (vertical)

KE-42TS2E: 1024 dots (horizontal) x 1024 lines (vertical)

Rear Terminals:

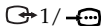

21-pin Scart connector (CENELEC standard) including audio/video input, RGB input, TV audio/video output.

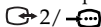

21-pin Scart connector (CENELEC standard) including audio/video input, RGB input, TV audio/video output.

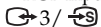

21-pin Scart connector (CENELEC standard) including audio/video input, S video input, selectable audio/video output and Smartlink interface.



audio outputs (Left/Right) - phono jacks



S video input (4-pin mini DIN):
Y: 1 Vp-p, 75-ohms unbalanced, sync negative
C: 0.286 Vp-p (Burst signal), 75 ohms



video input (phono jack):
1 Vp-p, 75-ohms unbalanced, sync negative



audio input (phono jacks):
500 m Vrms (100% modulation),
Impedance: 47 kilo ohms



Y: 1 Vp-p, 75 ohms, 0.3V negative sync

Pb: 0.7 Vp-p, 75 ohms

Pr: 0.7 Vp-p, 75 ohms

or

G: 0.7 Vp-p, 75 ohms, Sync on Green

B: 0.7 Vp-p, 75 ohms, Sync on Green

R: 0.7 Vp-p, 75 ohms, Sync on Green

or

G: 0.7 Vp-p, 75 ohms, non Sync on Green

B: 0.7 Vp-p, 75 ohms, non Sync on Green

R: 0.7 Vp-p, 75 ohms, non Sync on Green

HD: 1-5 Vp-p

VD: 1-5 Vp-p



audio input (phono jacks)
500 m Vrms (100% modulation),
Impedance: 47 kilo ohms

⏏ SUB WOOFER: phono jack

CTRL S: minijacks

Front Terminals:

🎧 headphones jack

Sound Output:

KE-32TS2E: 2 x 7 W (RMS), 2 x 7 W (music power)

KE-42TS2E: 2 x 9 W (RMS), 2 x 9 W (music power)

Power Consumption:

KE-32TS2E: 300 W

KE-42TS2E: 415 W

Standby Power Consumption:

KE-32TS2E: 3.0 W

KE-42TS2E: 3.0 W

Dimensions (w x h x d) :

KE-32TS2E: Approx. 856 x 627 x 132 mm.

KE-42TS2E: Approx. 1,056 x 764 x 124 mm.

Weight:

KE-32TS2E: Approx. 25.5 Kg.

KE-42TS2E: Approx. 37.0 Kg.

Accessories supplied:

One Remote Control (RM-932)

Two batteries (R6 type)

Two Brackets

One coaxial cable

One AC Cable (Type C-4)

One AC Cable (Type C-5)

One AC Cable (Type BF)



AC Cables Type C-5 and Type BF may not be supplied depending on the country.

One Cleaning cloth

Other features:

- Teletext, Fastext, TOPtext
- Sleep Timer
- Smartlink (direct link between your TV set and a compatible VCR. For more information on Smartlink, please refer to the Instruction Manual of your VCR).
- TV system Autodetection
- Auto Format

Design and specifications are subject to change without notice.

Ecological Paper- Totally Chlorine Free 





Troubleshooting



Here are some simple solutions to problems which may affect the picture and sound.

Problem	Possible remedies
No picture	
No picture (screen is dark) and no sound.	<ul style="list-style-type: none"> • Check the aerial connection. • Plug the TV in and press the Power switch on the front of the TV. • If the (standby/sleep) indicator is on, press TV button on the remote control.
The TV turns off automatically. (The TV enters the standby mode.)	<ul style="list-style-type: none"> • Check that the Sleep Timer is activated (page 24). • Check that the On/Off Timer is activated (page 25). • Check that Auto Shutoff is activated (page 25).
No picture or no menu information from equipment connected to the Scart connector.	<ul style="list-style-type: none"> • Check that the optional equipment is on and press the button repeatedly on the remote control until the correct input symbol is displayed on the screen. • Check the connection between the optional equipment and the TV. • If you connect the optional equipment to the Scart connector 3/ 4, set "AV3 Input" in the "Features" menu to "S Video" (page 20).
Poor picture/Unstable picture.	
Double images or ghosting.	<ul style="list-style-type: none"> • Check aerial/cable connections. • Check the aerial location and direction.
Only snow and noise appears on the screen.	<ul style="list-style-type: none"> • Check if the aerial is broken or bent. • Check if the aerial has reached the end of its serviceable life. (3-5 years in normal use, 1-2 years at the seaside)
Dotted lines or stripes.	<ul style="list-style-type: none"> • Keep the TV away from electrical noise sources such as cars, motorcycles, or hair-dryers.
No colour on colour programmes.	<ul style="list-style-type: none"> • Using the menu system, select the "Picture Adjustment" menu and select "Reset" to return to factory settings (page 14). • If you set the Power Saving function to "Reduce," picture colours may become dimmer (page 19).
Some tiny black points and/or bright points on the screen.	<ul style="list-style-type: none"> • The picture of a flat panel display is composed of pixels. Tiny black points and/or bright points (pixels) on the screen, does not indicate a malfunction.
The screen flickers when turning on the TV.	<ul style="list-style-type: none"> • This is caused by the Plasma Display Panel feature, and does not indicate a malfunction.
The picture is too bright.	<ul style="list-style-type: none"> • Using the menu system, select the "Picture Adjustment" menu and select "mode." Then select the desired picture mode (page 13).
Picture (stripe) noise.	<ul style="list-style-type: none"> • Make sure that the aerial is connected using the supplied coaxial cable. • Keep the aerial cable away from other connecting cords. • Do not use 300-ohm twin lead cables as interference may occur.
Distorted picture and noisy sound.	<ul style="list-style-type: none"> • Check if any connected optional equipment is installed in front of the TV or at the side of the TV. When installing optional equipment, leave some space between the optional equipment and TV.
Striped noise during playback/recording of a VCR.	<ul style="list-style-type: none"> • Video head interference. Keep your VCR away from the TV. • Leave a space of 30 cm between your VCR and the TV to avoid noise. • Avoid installing your VCR in front of the TV or at the side of the TV.
Poor or no picture (screen is dark), but good sound.	<ul style="list-style-type: none"> • Using the menu system, select the "Picture Adjustment" menu and select "Reset" to return to the factory settings (page 14).
Noisy picture when viewing a TV channel.	<ul style="list-style-type: none"> • Using the menu system, select the "Manual Programme Preset" option in the "Set Up" menu and adjust Fine Tuning (AFT) to obtain better picture reception (page 23). • Using the menu system, set the "NR" (Noise Reduction) option in the "Picture Adjustment" menu to reduce the noise in the picture (page 14).

continued...

Problem	Possible remedies
Distorted picture when changing programmes or selecting teletext.	<ul style="list-style-type: none"> Turn off any equipment connected to the Scart connector on the rear of the TV.
Wrong characters appear when viewing teletext.	<ul style="list-style-type: none"> Using the menu system, enter to the "Language/Country" option in the "Set Up" menu and select the country in which you operate the TV set (page 21). For Cyrillic languages, we recommend to select Russia country in the case that your own country does not appear in the list.
No unscrambling or unstable picture whilst viewing a scrambled channels with a decoder connected through the Scart connector  3/4.	<ul style="list-style-type: none"> Using the menu system, select the "Features" menu. Then set "AV3 Output" to "Auto" (page 20).
No sound/Noisy sound.	
Good picture, no sound.	<ul style="list-style-type: none"> Press the  +/- button on the remote control. Check that "TV Speakers" is set to "On" in the "Features" menu (page 19). Check that headphones are not connected.
Audio noise.	<ul style="list-style-type: none"> Make sure that the aerial is connected using the supplied coaxial cable. Keep the aerial cable away from other connecting cords. Do not use 300-ohm twin lead cables as interference may occur. Communication problems may occur if the infrared communication equipment (e.g. infrared cordless headphones) is used near the TV. Please use headphones other than infrared cordless headphones, move the infrared transceiver away from the TV until the noise is eliminated, or move the transmitter and receiver of the infrared communication equipment closer together.
The TV fan noise becomes bigger.	<ul style="list-style-type: none"> The ventilation holes can accumulate dust over a period of time. the accumulated dust may make the cooling function of the built-in fan less effective. To prevent this, we recommend removing the dust periodically (once a month) using a vacuum cleaner.
Cannot operate the menu.	<ul style="list-style-type: none"> If the item you want to select appears in a pale colour, you cannot select it.
Strange sound.	
The TV cabinet creaks.	<ul style="list-style-type: none"> Changes in room temperature sometimes causes the TV cabinet to expand or contract, which can make slight noises. This does not indicate a malfunction.
The TV whirs.	<ul style="list-style-type: none"> The TV's fan setting is working. This does not indicate a malfunction.
The TV ticks.	<ul style="list-style-type: none"> An electrical circuit inside the TV is activated when the TV is turned on. This does not indicate a malfunction.
The TV buzzes.	<ul style="list-style-type: none"> There might be a surge sound when turning on the TV. This does not indicate a malfunction.
Remote control does not function.	<ul style="list-style-type: none"> Check that the Media Selector on the remote control is set according to the device you are using (VCR, TV or DVD). If the remote control does not operate the VCR or DVD even when the Media Selector has been set correctly, enter the necessary code set as explained in "Remote Control Configuration for VCR/DVD" on page 31. Replace the batteries.
The  (standby/sleep) indicator on the TV flashes.	<ul style="list-style-type: none"> Contact your nearest Sony service centre.
	<p>If you continue to experience problems, have your TV serviced by qualified personnel. Never open the casing yourself.</p>

Television Channel Number Guide for United Kingdom



Only the main transmitters are listed. Information regarding the regional sub-relay channel numbers can be obtained by contacting The BBC Engineering Information Dept., Telephone Number 020 7852 5040.

MAIN TRANSMITTERS	BBC1	BBC2	ITV	CH4	CH5
London & South East					
① Bluebell Hill	40	46	43	65	-
② Crystal Palace	26	33	23	30	-
③ Dover	50	56	66	53	-
④ Heathfield	49	52	64	67	-
⑤ Oxford	57	63	60	53	49
South-West					
⑥ Beacon Hill	57	63	60	53	-
⑦ Caradon Hill	22	28	25	32	-
⑧ Huntslaw Cross	55	62	59	65	67
⑨ Redruth	51	44	41	47	37
⑩ Stockland Hill	33	26	23	29	-
Channel Islands					
⑪ Fremont Point	51	44	41	47	-
South					
⑫ Hannington	39	45	42	66	-
⑬ Midhurst	61	55	58	68	-
⑭ Rowridge	31	24	27	21	-
West					
⑮ Mendip	58	64	61	54	37
East					
⑯ Sandy Heath	31	27	24	21	39
⑰ Sudbury	51	44	41	47	-
⑱ Tacolneston	62	55	59	65	52
Midlands (West)					
⑲ Ridge Hill	22	28	25	32	-
⑳ Sutton Coldfield	46	40	43	50	-
㉑ The Wrekin	26	33	23	29	-
Midlands (East)					
㉒ Waltham	58	64	61	54	-
Northern Ireland					
㉓ Brougher Mountain	22	28	25	32	-
㉔ Divis	31	27	24	21	-
㉕ Limavady	55	62	59	65	-
North					
㉖ Belmont	22	28	25	32	56
㉗ Emley Moor	44	51	47	41	37
North-West					
㉘ Winter Hill	55	62	59	65	48
North-East					
㉙ Bilsdale West Moor	33	26	29	23	-
㉚ Caldbeck	30	34	28	32	56
㉛ Chatton	39	45	49	42	-
㉜ Pontop Pike	58	64	61	54	-
Scotland					
㉝ Angus	57	63	60	53	-
㉞ Black Hill	40	46	43	50	37
㉟ Sandale	22	67	-	-	-
㊱ Caldbeck	-	-	28	32	56
㊲ Craigkelly	31	27	24	21	48
㊳ Darvel	33	26	23	29	-
㊴ Durris	22	28	25	32	67
㊵ Eitshal (Lewis)	33	26	23	29	-
㊶ Keelylang Hill	40	46	43	50	-
㊷ Knock More	33	26	23	29	-
㊸ Rosemarkie	39	45	49	42	-
㊹ Rumster Forest	31	27	24	21	-
㊺ Selkirk	55	62	59	65	52
Wales					
㊻ Blaenplwyf	31	27	24	21	56
㊼ Carmel	57	63	60	53	-
㊽ Llandona	57	63	60	53	-
㊾ Moel-y-Parc	52	45	49	42	-
㊿ Presely	46	40	43	50	37
① Wenvoe	44	51	41	47	-

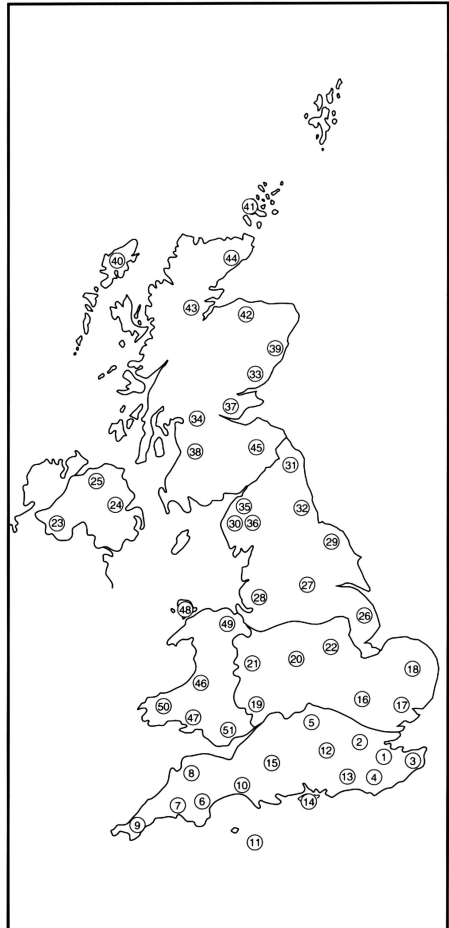

GB

Einführung

Wir danken Ihnen dafür, dass Sie diesen Sony- Farbfernseher mit Plasma- Bildschirm ausgewählt haben.

Bevor sie den Fernseher verwenden, lesen Sie diese Bedienungsanleitung bitte sorgfältig durch und bewahren Sie sie für eine spätere Verwendung auf.

In dieser Bedienungsanleitung verwendete Symbole:



..... Wichtige Information.



..... Information über die Funktionen.

1,2 Reihenfolge der zu befolgenden Anleitungen.



..... Die dunkel getönten Tasten der Fernbedienung entsprechen den Tasten, die betätigt werden müssen, um die verschiedenen Anleitungen durchzuführen.



..... Information über das Ergebnis der Anleitungen.

Inhaltsverzeichnis

Einführung.....	3
Sicherheitsmaßnahmen.....	4
Zusätzliche Sicherheitsmaßnahmen.....	5
Kontrolle der mitgelieferten Zubehörteile.....	5

Allgemeine Beschreibung

Allgemeine Beschreibung der Tasten des Fernsehers.....	6
Allgemeine Beschreibung der Tasten der Fernbedienung.....	7

Installation

Einlegen der Batterien in die Fernbedienung.....	8
Anschluss des Netzkabels, der Antenne und des Videorekorders.....	8
Vorsichtsmaßnahmen, um zu vermeiden, dass der Fernseher herunterfallen könnte.....	9

Erstmalige Inbetriebnahme

Einschalten und automatische Feinabstimmung des Fernsehers.....	11
---	----

Menü- System auf dem Bildschirm

Einführung in das Menü- System auf dem Bildschirm und seine Bedienung.....	13
Bild-einstellungen.....	13
Ton-Einstellungen.....	15
Bildschirm einstellen.....	16
Funktionen.....	19
Grundeinstellungen.....	21
Timer.....	24
Gerätestatus.....	26

Videotext











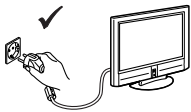

Videotext.....	27
----------------	----

Zusätzliche Information

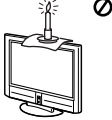
Anschluss der frei wählbaren Geräte.....	28
Bedienung der frei wählbaren Geräte.....	30
Grundeinstellung der Fernbedienung für ein DVD oder einen Videorecorder.....	31
Technische Daten.....	32
Störungsbehebung.....	33

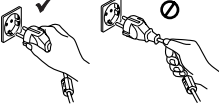
DE

Sicherheitsmaßnahmen

 <p>Betreiben Sie das Fernsehgerät ausschließlich an 220 - 240 V Wechselstrom. Um Feuergefahr oder die Gefahr eines elektrischen Schlages zu vermeiden, verwenden Sie nicht zu viele Geräte an der gleichen Steckdose.</p>	 <p>Aus Umweltschutz- und Sicherheitsgründen empfiehlt es sich, das Fernsehgerät nicht im Bereitschaftsmodus zu lassen, wenn es nicht benutzt wird. Schalten Sie es am Netzschalter aus.</p>	 <p>Um Feuergefahr oder die Gefahr eines elektrischen Schlages zu vermeiden, stecken Sie niemals irgendwelche Gegenstände in das Gerät. Schütten Sie niemals irgendeine Flüssigkeit in das Gerät hinein. Benutzen Sie das Fernsehgerät nicht weiter, wenn Flüssigkeiten oder Fremdkörper in das Gerät gelangen. Lassen Sie das Gerät sofort von qualifiziertem Fachpersonal überprüfen.</p>
 <p>Öffnen Sie nicht das Gehäuse des Gerätes. Überlassen Sie dies stets nur qualifiziertem Fachpersonal.</p>	 <p>Während eines Gewitters fassen Sie nicht das Netzkabel oder das Antennenkabel des Fernsehgerätes an.</p>	 <p>Um Feuergefahr oder die Gefahr eines elektrischen Schlages zu vermeiden, setzen Sie das Gerät nicht Regen oder sonstiger Feuchtigkeit aus.</p>
 <p>Bedecken Sie nicht die Lüftungsöffnungen des Fernsehgeräts. Lassen Sie um das ganze Gerät für die Luftzufuhr mindestens 10 cm Platz.</p>	 <p>Stellen Sie das Fernsehgerät nicht an Orten auf, die Hitze, Feuchtigkeit oder übermäßig viel Staub ausgesetzt sind. Stellen Sie das Fernsehgerät nicht an einem Ort auf, an dem es Erschütterungen ausgesetzt ist.</p>	 <p>Um Feuergefahr zu vermeiden halten Sie brennbaren Gegenstände oder offenes Licht (z.B. Kerzen) fern vom Fernsehgerät.</p>
 <p>Reinigen Sie den Bildschirm und das Gehäuse mit einem weichen Tuch. Verwenden Sie in keinem Fall Topfreiniger zum Scheuern, alkalische Reiniger, Scheuerpulver oder Lösemittel wie Alkohol, Benzin oder Antistatik Spray. Als Sicherheitsmaßnahme ziehen Sie das Netzkabel aus der Steckdose, bevor Sie den Fernseher reinigen.</p>	 <p>Ziehen das Netzkabel nur am Stecker heraus. Ziehen Sie nicht am Kabel.</p>	 <p>Achten Sie darauf dass keine schweren Gegenstände auf dem Netzkabel liegen und es dadurch beschädigt wird. Darum empfehlen wir Ihnen das Kabel zu straffen, wickeln sie es um die auf der Rückseite des Fernsehgerätes angebrachten Kabelhalter.</p>
 <p>Stellen Sie das Fernsehgerät auf einen sicheren stabilen Ständer. Verhindern Sie das Kinder hinauf steigen können. Legen Sie das Gerät nicht auf die Seite oder den Bildschirm.</p>	 <p>Bevor Sie das Gerät an einem anderen Aufstellungsort platzieren, ziehen Sie den Netzstecker. Vermeiden Sie beim Transport den Gang über unebene Flächen, schnelle hastige Schritte oder übermäßige Gewalt. Falls das Fernsehgerät heruntergefallen oder beschädigt wurde, lassen Sie es sofort durch qualifiziertes Fachpersonal überprüfen.</p>	 <p>Bedecken Sie nicht die Lüftungsöffnungen des Fernsehgerätes mit Gegenständen wie Vorhängen, Zeitungen usw.</p>

Zusätzliche Sicherheitsmaßnahmen



- Dieses Gerät darf nur von zwei oder mehr Personen getragen werden. Wenn es transportiert werden muss, ist es so zu schützen, dass es keine Schläge erhalten kann und keinen Vibrationen oder keiner übermäßiger Kraftanwendung ausgesetzt ist.
- Die Schlitze und Öffnungen des Gerätegehäuses sowie die hinteren und unteren haben die Aufgabe für die notwendige Entlüftung zu sorgen. Zu einem sicheren Gerätebetrieb und um es vor Überhitzung zu bewahren, dürfen diese Schlitze und Öffnungen niemals blockiert oder zugedeckt werden.
- Nach dem direkten Befördern des Geräts von einem kalten Ort in einen warmen Raum, oder wenn die Zimmertemperatur sich plötzlich geändert hat, können die Bilder an einigen Stellen verschwommen oder farbarm sein. Das ist darauf zurück zu führen, dass sich die Feuchtigkeit auf den Spiegeln oder Linsen im Gerät kondensiert hat. Lassen Sie die Feuchtigkeit verdampfen vor einem erneuten Gebrauch.
- Zur Erzielung eines klaren Bildes setzen Sie den Bildschirm keiner starken Beleuchtung oder dem Sonnenlicht aus. Verwenden Sie nach Möglichkeit eine Beleuchtung, die von der Decke auf den Boden gerichtet ist.
- Der Bildschirm dieses Fernsehgeräts hat eine Antireflexbeschichtung. Zur Verhütung der Abnutzung des Bildschirms beachten Sie bitte die unten aufgeführten Punkte. Drücken oder zerkratzen Sie den Bildschirm nicht mit harten Gegenständen und werfen Sie nichts dagegen. Hierdurch kann der Bildschirm beschädigt werden.
 - Versichern Sie sich, dass der Netzstecker der Empfangseinheit herausgezogen ist, bevor Sie die Reinigung vornehmen.
 - Berühren Sie die Bildschirmoberfläche nicht nachdem sie während eines längeren Zeitraums ununterbrochen in Betrieb war, da der Bildschirm heiß wird.
 - Der Bildschirm dieses Fernsehers hat eine Antireflexbeschichtung. Wir empfehlen die Bildschirmoberfläche nicht oft zu berühren.
 - Reinigen Sie den Bildschirm mit dem mitgelieferten Reinigungstuch oder mit einem weichen Tuch, das mit einem leichten Reinigungsmittel befeuchtet wurde.
 - Verwenden Sie in keinem Fall einen Topfreiniger zum Scheuern, Entfettungspulver oder Lösemittel wie Alkohol oder Benzin. Bei Kontakt mit diesen Mitteln kann die Bildschirmoberfläche beschädigt werden.
- Der Fernseher ist nicht vom Stromnetz getrennt, wenn der Schalter auf „Aus“ steht. Um das Gerät komplett auszuschalten, müssen Sie den Netzstecker ziehen.
- **Anmerkung für den Fall des Gebrauchs im Gebirge:**
Beim Gebrauch in einer Höhe über 1.900 Meter oder 6.248 Fuß (Luftdruck unter a 800hPa), kann dieser Plasma- Bildschirm auf Grund des Druckunterschieds innerhalb und außerhalb der

Paneele einen leichten Summton generieren. Dies ist kein Zeichen für ein fehlerhaftes Funktionieren und ist durch die Sony- Garantie nicht gedeckt. Dieser Summton ist ein charakteristisches Merkmal aller Plasma- Bildschirme.

Korrosion

Bei Gebrauch des Geräts in der Nähe der Küste kann er einem übermäßigen Salzgehalt der Luft, der Korrosion und inneren Schäden ausgesetzt sein, was zu einer Beeinträchtigung seiner Funktionsweise führen könnte. Wenn das Gerät irgendeiner dieser Bedingungen ausgesetzt wird, müssen Maßnahmen zur Reduzierung der Feuchtigkeit und der Temperatur des Bereichs, wo es aufgestellt ist, getroffen werden.

Beim Zurückhalten des Bildes

- Wenn die anschließend aufgeführten Bilder während eines längeren Zeitraums betrachtet werden, kann sich auf Grund der Merkmale des Plasma- Bildschirms eine Einbrennschattierung (Afterimage) auf gewissen Stellen des Bildschirms ergeben.
 - Schwarze Streifen am oberen und unteren Teil, die bei vielen Videofilmen (Letterbox- Bild) erscheinen.
 - Schwarze Streifen links und rechts, die bei einem Videofilmformat 4 : 3 erscheinen (konventionelle Fernsehsendungen).
 - Videofilme mit Spielen.
 - Bilder, die aus einem Computer stammen.
 - DVD- Menüs auf dem Bildschirm.
 - Menüs auf dem Bildschirm, Sendekanal- Nummern, usw. von angeschlossenen Geräten wie z. B. eines Digitaempfänger (Set top box), Kabelmodem, Videorecorder, usw.Dieses Risiko ist größer, wenn sich der Fernseher im Modus "Live" befindet oder mit hohem Kontrast funktioniert. Dieses Bild kann nach dem Einbrennen auf dem Bildschirm nicht mehr entfernt werden. Zum Vermeiden des Risikos, dass dies passiert, lassen Sie den Fernseher mit dieser Art von Bildern oder Programmen nicht über längere Zeit eingeschaltet; verwenden Sie die Funktion "Bildschirmschoner" oder reduzieren Sie das Kontrastniveau. Eine wiederholte und lang andauernde Benutzung desselben Bildes oder Programms kann diesen Defekt ebenfalls hervorrufen. DIE EINBRENNSCHATTIERUNG DES BILDES WIRD DURCH DIE SONY- GARANTIE NICHT ABGEDECKT.
- Zur Reduzierung der Einbrennschattierungen verfügt dieses Fernsehgerät über die Funktion "Bildschirmschoner". Der Standardwert der Funktionseinstellung "Verschiebung" in "Bildschirmschoner" ist "Ein".
- Die Funktion "Bildschirmschoner" verhütet und reduziert die Einbrennschattierungen.
- Bei einem fortgesetzten Gebrauch dieses Fernsehgeräts in Format 4:3 kann die Bildschirmoberfläche 4:3 im Bildschirmformat 16:9 dunkler werden. Um dieses Problem zu vermeiden, muss der Bildmodus "Smart" angewendet werden.

DE

Kontrolle der mitgelieferten Zubehörteile



Siehe Seite 32.

Allgemeine Beschreibung der Tasten des Fernsehers

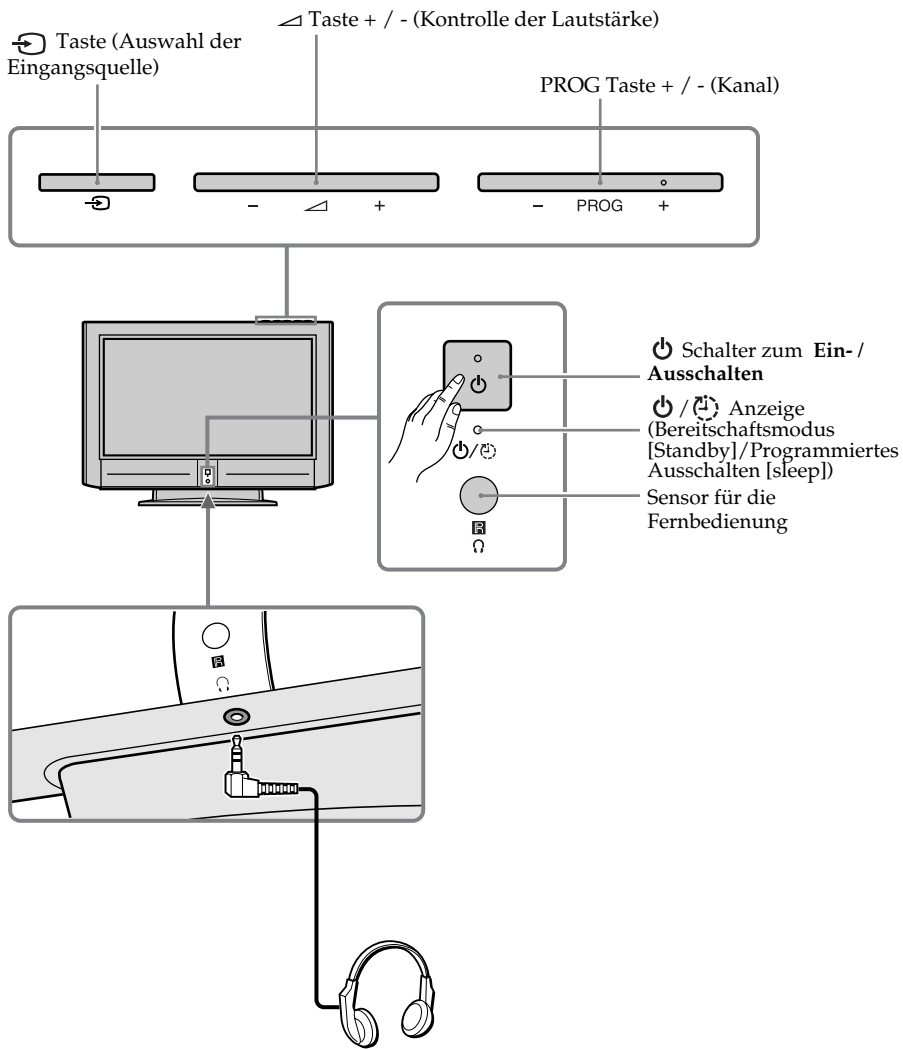

- ⚠ Verwenden Sie Kopfhörer mit L-Buchsen.
- 📘 Wenn Sie den Kopfhörer anschließen, verstummen die Lautsprecher des Fernsehers automatisch.

Allgemeine Beschreibung der Tasten auf der Fernbedienung

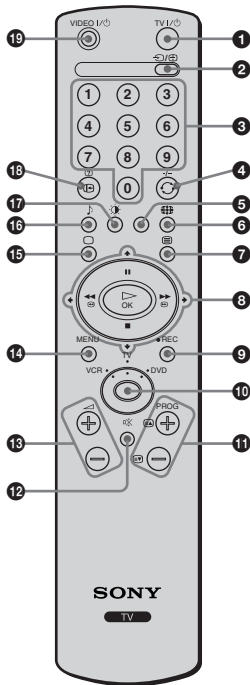

1 Kurzzeitiges Ausschalten des Fernsehgerätes:

Drücken Sie diese Taste, um das Fernsehgerät vorübergehend auszuschalten (die Anzeige des Modus/sleep: Warten O/E eruchtet auf). Drücken Sie die Taste nochmals, um das Fernsehgerät, ausgehend vom Bereitschaftsmodus (Standby) wieder einzuschalten.

Um Energie zu sparen wird empfohlen das Fernsehgerät komplett auszuschalten, wenn es nicht gebraucht wird.

Nach einer gewissen Zeitdauer ohne Signal und ohne dass irgendeine Taste gedrückt wurde, schaltet der Fernseher automatisch in den Bereitschaftsmodus (Standby) (Auto. Ausschalt, Seite 25).

2 Auswählen der Eingangsquelle: Drücken Sie diese Taste mehrmals, bis das Symbol der gewünschten Eingangsquelle auf dem Bildschirm erscheint.

3 **Auswählen der Kanäle:** Wenn sich der Wähler der Anlage in der Position TV oder VCR (Videorecorder) befindet, drücken Sie diese Tasten um Kanäle auszuwählen. Für zweistellige Programm-Nummern drücken Sie die zweite Zahl nicht länger als 2,5 Sekunden.

4 a) Wenn sich der Wähler des Geräts in der Position TV befindet:

Drücken Sie diese Taste, um zum zuletzt ausgewählten Kanal zurückzukehren (der vorausgegangene Kanal muss zuvor mindestens 5 Sekunden lang gesehen worden sein).

b) Wenn sich der Wähler des Geräts in der Position VCR befindet:

Wenn Sie einen Sony-Videorecorder benutzen, für Programm-Nummern mit zwei Ziffern, z.B. 23, drücken Sie zuerst -/-- und anschließend die Tasten 2 und 3.

5 Diese Taste funktioniert nur im Modus Videotext.

6 **Auswahl des Bildschirmformats:** Drücken Sie diese Taste mehrmals, um das Bildschirm-Format zu ändern. Für weitere Einzelheiten lesen Sie das Kapitel "Bildschirm einstellen" auf der Seite 16.

7 **Auswählen des Videotextes:** Drücken Sie diese Taste, um den Videotext darzustellen.

8 a) Wenn sich der Wähler des Geräts in der Position TV befindet:

Wenn MENU eingeblendet ist, betätigen Sie diese Tasten, um sich im System der Menüs fortzubewegen. Für weitere Einzelheiten lesen Sie das Kapitel „Einführung in das Menü-System auf dem Bildschirm und seine Anwendung“ auf der Seite 13.

b) Wenn sich der Wähler des Geräts in der Position VCR (Videorecorder) oder DVD befindet:

Wenn Sie diese Tasten benutzen, können Sie die Hauptfunktionen an Ihrem VCR oder DVD.

9 **Aufnahmetaste:** Wenn sich der Wähler des Geräts in der Position VCR befindet, drücken Sie diese Taste, um Programme aufzunehmen.

10 **Wähler des Geräts:** Mit dieser Fernbedienung können Sie nicht nur den Fernseher, sondern auch die hauptsächlichen Funktionen Ihres DVD oder Videorecorders steuern. Schalten Sie das Gerät ein, das Sie steuern wollen, und anschließend drücken Sie diese Taste mehrere Male, um DVD, TV oder VCR (für den Videorecorder) auszuwählen. In der ausgewählten Position leuchtet momentan ein grünes Licht auf.

Bevor Sie die Fernbedienung erstmalig benutzen, um das DVD oder den Videorecorder zu steuern, muss in Abhängigkeit von der Marke Ihres Geräts die Grundeinstellung vorgenommen werden. Hierzu lesen Sie das Kapitel Grundeinstellung der Fernbedienung für ein „DVD oder einen Videorecorder“ auf der Seite 31.

11 **Auswählen der Kanäle:** Drücken Sie diese Tasten, um den nächsten oder vorausgegangenen Kanal auszuwählen.

12 **Ausschalten des Tons:** Einmal drücken zum Ausschalten des Tons. Nochmals drücken, um den Ton wieder einzuschalten.

13 **Lautstärke-Regelung:** Drücken Sie diese Tasten, um die Lautstärke des Fernsehgerätes einzustellen.

14 **Aktivieren des Menü-Systems:** Drücken Sie diese Taste, um das Menü auf dem Bildschirm zu sehen. Nochmals drücken zum Deaktivieren, und um den normalen Fernsehbildschirm zu betrachten.

15 **Auswählen des Fernsehmodus:** Drücken Sie diese Taste, um den Videotext oder den Eingang des Videogerätes zu deaktivieren.

16 **Auswahl des Toneffekts:** Drücken Sie diese Taste mehrmals, um den Toneffekt zu ändern.

17 **Auswählen des Bild-Modus:** Drücken Sie die Taste wiederholt, um Bild-Modus umzuschalten.

18 **Informationsanzeige auf dem Bildschirm:** Drücken Sie diese Taste, um alle Anzeigen auf dem Bildschirm einzublenden. Drücken Sie sie nochmals, um die Anzeige auszublenden.

19 **Einschalten / Ausschalten des Videorecorders oder des DVD:** Die Taste betätigen, um den am Fernseher angeschlossenen Videorecorder oder das DVD.

Zusätzlich zu den Fernsehfunktionen, werden alle farbigen Tasten auch für das Einschalten des Videotextes verwendet. Wenn Sie weitere Information benötigen, konsultieren Sie das Kapitel über „Videotext“ auf der Seite 27 dieser Bedienungsanleitungen.

Einlegen der Batterien in die Fernbedienung

- ⚠ Stellen Sie sicher, dass die Batterien polaritätsrichtig eingelegt werden. Respektieren Sie die Umwelt und werfen Sie die gebrauchten Batterien in die speziell dafür vorgesehenen Behälter.

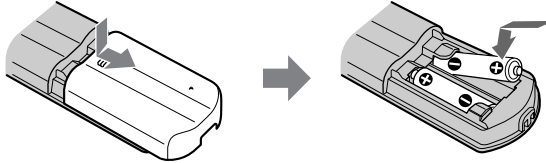

Anschluss des Netzkabels, der Antenne und des Videorekorders

- ⓘ • Verwenden Sie das mitgelieferte Netzkabel (Typ C, mit Erdbuchse).
- Verwenden Sie das mitgelieferte Koaxial- Kabel für den Anschluss der Antenne.
- Andere Anschlusskabel werden nicht mitgeliefert.

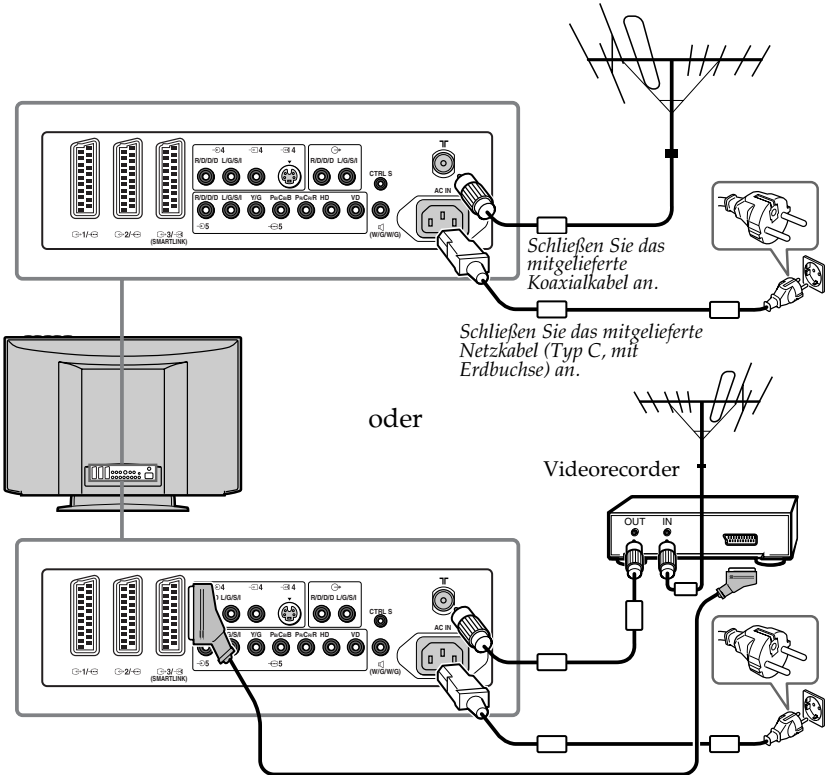

- ⓘ Lesen Sie hierzu das Kapitel über „Anschluss von frei wählbaren Zusatzgeräten“ auf Seite 28 dieser Bedienungsanleitungen.

Der Anschluss mit Hilfe der Eurobuchse ist frei wählbar.

Vorsichtsmaßnahmen, um zu vermeiden, dass der Fernseher herunterfallen könnte

Installieren Sie die Haltewinkel am hinteren Teil des Fernsehers, ziehen Sie eine kräftige Schnur oder eine Kette hindurch und befestigen Sie diese an der Wand oder einer Säule. Setzen Sie sich mit Ihrem Vertragshändler in Verbindung beim Anschrauben der Haltewinkel, da die Schrauben hierfür gleichzeitig für das Platzieren des hinteren Gehäuses an der gebotenen Stelle eingesetzt werden.

- 1** Lösen Sie eine der Schrauben, die am hinteren Teil des Geräts angebracht sind.

 Lösen Sie die beiden Schrauben nicht gleichzeitig, da diese auch das hintere Gehäuseteil festhalten. Benutzen Sie den Fernseher niemals, wenn diese Schrauben nicht angeschraubt sind.

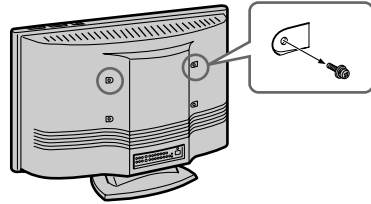

- 2** Schrauben Sie den mitgelieferten Haltewinkel mit der Schraube an.

 Stellen Sie sicher die Schraube zu verwenden, welche den hinteren Gehäuseteil befestigt. Eine andersartige Schraube könnte den Fernseher beschädigen oder einen elektrischen Schlag verursachen.

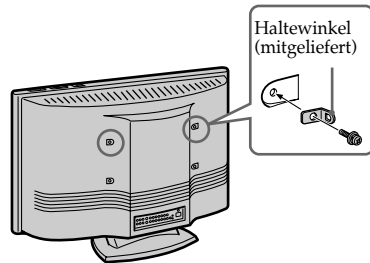

- 3** Wiederholen Sie die Schritte 1 und 2, um den zweiten Haltewinkel anzuschrauben.

- 4** Binden Sie an jeden Haltewinkel am hinteren Gehäuseteil eine kräftige Schnur oder eine Kette.

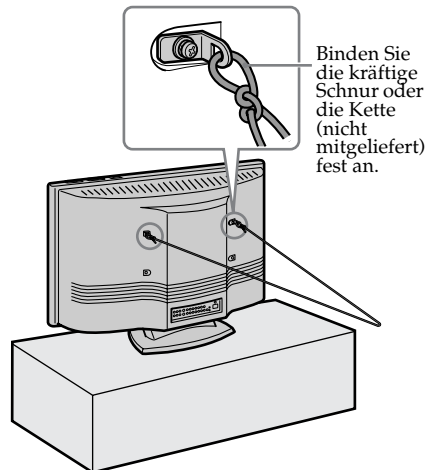

DE

wird fortgesetzt

5 Befestigen Sie die Schnur oder die Kette an einer Wand oder an einer Säule.

Seitenansicht

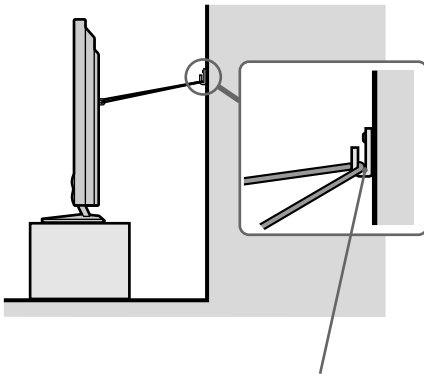

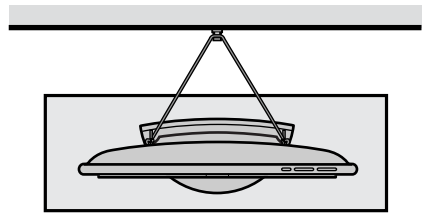

Vorderansicht



Schrauben Sie einen Haken (nicht mitgeliefert)
fest an die Wand oder an die Säule.



Einschalten und automatische Feinabstimmung des Fernsehers

- i** Beim erstmaligen Einschalten des Fernsehers erscheinen einige Menüreihenfolgen auf dem Bildschirm, mit denen Sie folgende Einstellungen vornehmen können:
1.) die Menüsprache auswählen, 2.) das Land auswählen, in dem Sie das Gerät einsetzen, 3.) alle vorhandenen Kanäle (Fernsehsender) suchen und automatisch speichern, und 4.) die Reihenfolge des Erscheinens der Kanäle (Fernsehsender) auf dem Bildschirm ändern. Wenn Sie jedoch später einige dieser Einstellungen ändern müssen, können Sie dies tun, indem Sie in  (Menü Grundeinstellungen).

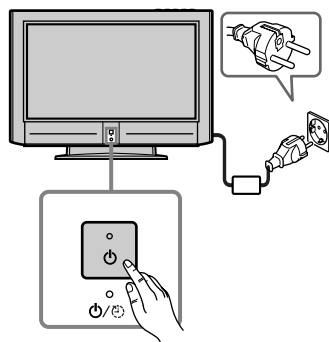

- 1** Stecken Sie den Stecker des Fernsehers in die Steckdose (220-240 V Wechselstrom, 50 Hz). Beim erstmaligen Anschluss des Fernsehgerätes, schaltet sich dieser automatisch ein. Falls dies nicht der Fall ist, drücken Sie die Einschalt- / Ausschalttaste  an der Vorderseite Ihres Fernsehgerätes, um es einzuschalten.

Beim ersten Mal, wenn Sie das Fernsehgerät einschalten, erscheint auf dem Bildschirm automatisch das Menü **Language** (Sprache).

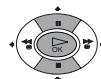
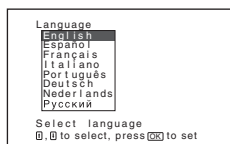

- 2** Drücken Sie die Taste  oder , um die Sprache auszuwählen. Anschließend drücken Sie die Taste **OK**, um die Auswahl zu bestätigen. Ab diesem Moment erscheinen alle Menüs in der ausgewählten Sprache.



- 3** Auf dem Bildschirm erscheint automatisch das Menü **Land**. Drücken Sie auf die Taste  oder , um das Land auszuwählen, in dem Sie den Fernseher benutzen wollen. Anschließend drücken Sie die Taste **OK**, um die Auswahl zu bestätigen.

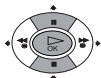
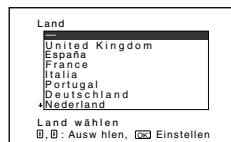

- i** Wenn das Land in dem Sie den Fernseher benutzen wollen nicht auf der Liste erscheint, wählen Sie „-“, anstatt eines Landes.

- 4** Das Menü **Automatisches Abspeichern** erscheint auf dem Bildschirm. Drücken Sie die Taste **OK**, um **Ja** auszuwählen.

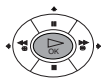
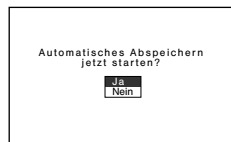



DE

wird fortgesetzt...

5 Der Fernseher beginnt mit der Feinabstimmung und der automatischen Speicherung aller Kanäle (Fernsehsender), die zur Verfügung stehen.

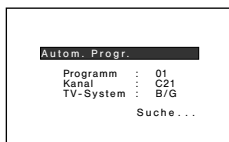
 Dieser Prozess kann einige Minuten in Anspruch nehmen. Haben Sie Geduld und drücken Sie während der Dauer des Prozesses der Feinabstimmung keine Tasten, oder im gegenteiligen Falle würde er nicht beendet.



 Wenn der Fernseher keinen Kanal (Fernsehsender) gefunden hat nach dem automatischen Abspeichern, erscheint eine Mitteilung auf der Bildfläche, die Sie darum bittet, die Antenne anzuschließen. Schließen Sie sie bitte so an, wie auf der Seite 8 dieses Handbuchs angegeben ist, und drücken Sie **OK**. Der Prozess des automatischen Abspeicherns beginnt aufs Neue.





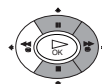
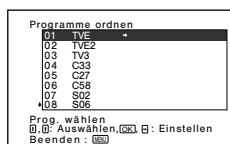



6  Nachdem der Fernseher alle Kanäle (Fernsehsender) feinabgestimmt und gespeichert hat, erscheint automatisch auf dem Bildschirm das Menü **Programme ordnen**, damit Sie die Reihenfolge wie die Kanäle auf dem Bildschirm erscheinen ändern können.



a) Wenn Sie die Reihenfolge der Kanäle nicht ändern wollen, gehen Sie weiter zu Schritt 7.

b) Wenn Sie die Reihenfolge der Kanäle ändern wollen:

1 Drücken Sie die Taste  oder , um die Programm- Nummer mit dem Kanal (Fernsehsender), deren Stellung Sie ändern wollen, auszuwählen und, anschließend, drücken Sie auf .

2 Drücken Sie die Taste  oder , um die neue Programm- Nummer auszuwählen, unter der Sie den ausgewählten Kanal (Fernsehsender) speichern wollen. Anschließend drücken Sie .

3 Wiederholen Sie die Schritte b1) und b2), wenn Sie andere Fernsehkanäle neu ordnen wollen.

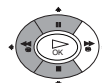
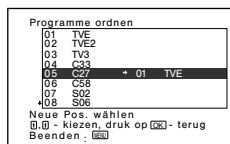

7 Drücken Sie die Taste **MENU**, um zum normalen Fernsehbild zurückzukehren.

MENU



 *Der Fernseher ist nun betriebsbereit.*

Einführung in das Menü-System auf dem Bildschirm und seine Bedienung

i Dieser Fernseher verwendet auf dem Bildschirm ein Menü-System, um Sie bei den verschiedenen Arbeitsvorgängen zu leiten. Verwenden Sie die folgenden Tasten der Fernbedienung, um sich innerhalb des Menüs zu bewegen.

1 Drücken Sie die Taste **MENU**, um das erste Menü- Niveau auf dem Bildschirm einzublenden.

MENU



- 2**
- Drücken Sie auf die Taste **↵** oder **⬆**, um das gewünschte Menü oder die gewünschte Option zu markieren.
 - Drücken Sie auf **➡**, um das Menü oder die gewählte Option einzublendene.
 - Drücken Sie auf **⬅**, um zum vorangegangenen Menü oder zur vorherigen Option zurückzukehren.
 - Um die Einstellungen der gewählten Option zu ändern, drücken Sie auf **↵** / **⬆** / **⬅** oder **➡**.
 - Um Ihre Auswahl zu bestätigen und zu speichern, drücken Sie **OK**.

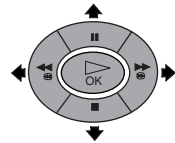

3 Drücken Sie die Taste **MENU**, um zum normalen Bildschirm zurückzukehren.

MENU



Bild-einstellungen

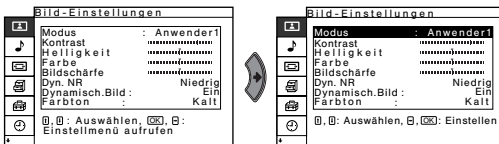

Das Menü „Bild-einstellungen“ erlaubt Ihnen die Bildeinstellungen zu ändern.



Hierzu gehen Sie wie folgt vor:
Drücken Sie **➡**, nach Auswahl der Option, die Sie ändern wollen.

Anschließend drücken Sie mehrere Male **↵** / **⬆** / **⬅** oder **➡**, um die Einstellungen zu ändern, und am Schluss drücken Sie **OK** zum Speichern derselben. Dieses Menü erlaubt Ihnen ebenfalls die Bild- Qualität an den Modus „Film“, „Anwender1“ und „Anwender2“ anzupassen, gemäß der Art des Programms, das Sie gerade betrachten.

Modus	<p>Live (für einen besseren Kontrast und größere Bildschärfe). Standard (für ein Bild mit dem an die Beleuchtungsbedingungen Ihrer Räumlichkeit angepassten Kontrast). Film (für ein Bild mit Genauigkeit der Details). Anwender1 (für die Einstellungen nach Ihrer Entscheidung). Anwender2 (für die Einstellungen nach Ihrer Entscheidung).</p>
Kontrast	<p>Drücken Sie ↵ / ⬆, um den Bildkontrast abzuschwächen. Drücken Sie ⬆ / ➡, um den Bildkontrast zu verschärfen.</p>
Helligkeit	<p>Drücken Sie ↵ / ⬆, zum Verdunkeln des Bildes. Drücken Sie ⬆ / ➡, um dem Bild mehr Helligkeit zu geben.</p>

DE

wird fortgesetzt...

Farbe	Drücken Sie \blacktriangledown / \blacktriangleleft , um die Farbtintensität herabzusetzen. Drücken Sie \blacktriangleup / \blacktriangleright , um die Farbtintensität zu erhöhen.
 Farbe	Kann über den Eingang RGB nicht eingestellt werden.
Bildschärfe	Drücken Sie \blacktriangledown / \blacktriangleleft , um die Bildschärfe herabzusetzen. Drücken Sie \blacktriangleup / \blacktriangleright , um die Bildschärfe zu erhöhen.
DYN. NR	Aus / Niedrig / Mittel / Hoch Mit ihrer Auswahl kann das Rauschniveau aller angeschlossenen Geräte herabgesetzt werden. Dies ist wirksamer, wenn das Signal vom Anschluss VHF / UHF kommt.
 DYN. NR	kann bei Geräten, die an den RGB- Eingang angeschlossen sind, nicht reduziert werden.
Dynamisch. Bild	Ein/Aus Durch ihre Auswahl kann der Bildkontrast verschärft werden.
Farbton	Kalt / Normal / Warm / User1 / User2 / User3 Durch ihre Auswahl kann den glänzenden Farben ein rötlicher Farbton verliehen werden (Variable Einstellung von Kalt bis Warm). Wählen Sie User1 , User2 oder User3 , um den Farbton zu personalisieren, indem Gain-Wert Rot , Gain-Wert Grün und Gain-Wert Blau eingestellt und dann in den Speicher eingegeben werden. Name einstellen: Auswählen, um Ihre Originaleinstellungen mit einem Namen zu versehen. Drücken \blacktriangledown / \blacktriangleup / \blacktriangleleft / \blacktriangleright , um den Buchstaben auszuwählen und drücken Sie dann OK . Zum Abschluss betätigen Sie die Tasten \blacktriangledown / \blacktriangleup / \blacktriangleleft oder \blacktriangleright , um auf dem Bildschirm das Wort "End" auszuwählen und drücken Sie dann OK zum Speichern. •Zur Korrektur des Buchstabens wählen Sie \blacktriangleleft auf dem Bildschirm, um das Zeichen rückzusetzen, und die Taste OK drücken. •Zum Entfernen des Bildes, wählen Sie \square auf dem Bildschirm und drücken Sie OK .
Farbkorrektur	Ein/Aus Durch ihre Auswahl können die Rot- und Blau- Töne hervorgehoben werden.
 Farbkorrektur	kann durch den RGB- Eingang nicht eingestellt werden.
Gammakorrektur	Hoch / Mittel / Niedrig Wählen Sie diese Einstellungen aus, um den Ausgleich zwischen den glänzenden und den dunklen Bildzonen einzustellen.
Normwerte	Abbrechen / OK Durch ihre Auswahl kann der Bildzustand der werkseitig eingestellten Grundeinstellung wieder hergestellt werden.

 Wenn **Modus** auf **Live** oder **Standard** eingestellt ist, können nicht alle Optionen geändert werden.

🎵 Ton-Einstellungen

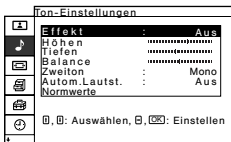
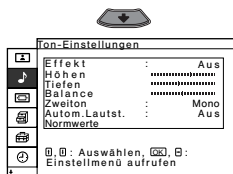
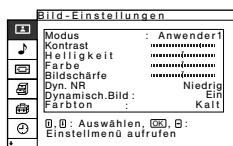



Das Menü „Ton-Einstellungen“ erlaubt Ihnen, die Ton-Einstellungen zu ändern.

Hierzu gehen Sie wie folgt vor:
Drücken Sie **↘** nach Auswahl der Option, die Sie ändern wollen.
Anschließend drücken Sie wiederholt **↕** / **↗** / **↙** / **↘**, um die Einstellung zu ändern und drücken Sie abschließend **OK** zum Speichern.

Effekt

Aus (nicht wirksam)
Natürlich (erhöht die Klarheit, die Einzelheiten und die Klangpräsenz des Tons mit Hilfe des Systems „BBE High Definition Sound system“*).
Dynamisch („BBE High Definition Sound system“* verstärkt die Klarheit und die Klangpräsenz, indem eine verständlichere Stimmqualität und eine realere Musikqualität erzeugt wird).
TS (TruSurround)** (für eine Klangumhüllung durch Surround-Ton [zum Beispiel DVD- Programme]. Er erzeugt einen virtuellen Surround- Effekt.

 * „BBE High Definition Sound system“ wird hergestellt von Sony corporation unter Lizenz von BBE sound, Inc. BBE ist durch das patent Nr. 4,638,258 und Nr. 4,482,866 aus USA geschützt. Das Wort „BBE“ und das Symbol „BBE“ sind Handelsmarken von BBE Sound, Inc.

** TruSurround und das Symbol  sind registrierte Handelsmarken der SRS Labs, Inc. Die TruSurround – Technologie wurde mit Lizenz von SRS Labs, Inc. installiert.

Höhen

Drücken Sie **↘** / **↙**, um die hohen Töne zu dämpfen.
Drücken Sie **↗** / **↘**, um die hohen Töne zu verstärken.

Tiefen

Drücken Sie **↘** / **↙**, um tieferen Töne zu dämpfen.
Drücken Sie **↗** / **↘**, um die tieferen Töne zu verstärken.

Balance

Drücken Sie **↘** / **↙**, um den linken Lautsprecher hervorzuheben.
Drücken Sie **↗** / **↘**, um den rechten Lautsprecher hervorzuheben.

Zweiton

Mono / Stereo
Für eine Sendung in Stereoton wählen Sie **Stereo** oder **Mono**.
Mono / A / B
Für eine zweisprachige Sendung wählen Sie **A**, für den Tonkanal 1, und **B** für 1 den Tonkanal 2, oder **Mono** für den monoauralen Kanal, wenn er verfügbar ist.

Autom. Lautst.

Ein/Aus
Die Lautstärke der Kanäle bleibt konstant, unabhängig vom Sendesignal (z.B. bei Werbung).

Normwerte

Abbrechen / OK
Wählen Sie diese Einstellung aus, um das Niveau des werkseitig eingestellten Tons wieder herzustellen.

Bildschirm einstellen

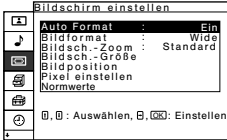
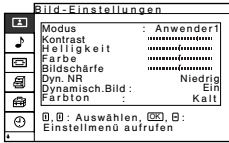

Das Menü „Bildschirm einstellen“ erlaubt Ihnen die BildschirmEinstellung zu ändern.

Auto Format

Die Option „Auto Format“ erlaubt Ihnen automatisch die Art des Bildformats zu ändern.

Hierzu gehen Sie wie folgt vor:

Drücken Sie **➡** nach Auswahl der Option. Anschließend drücken Sie **⬇** oder **⬆**, um **Ein** auszuwählen (wenn Sie wünschen, dass der Fernseher je nach dem Sendesignal automatisch das Bildformat ändert) oder wählen Sie **Aus** (wenn Sie das Bildformat so beibehalten wollen, wie Sie es vorziehen). Zum Schluss drücken Sie **OK** zum Speichern.



Sowohl bei der Auswahl von **Ein** wie bei Auswahl von **Aus** können Sie in der Option „Auto Format“, immer die Art des Bildformats verändern, indem Sie wiederholt die Taste **⏏** der Fernbedienung drücken.

Bildformat

Die Option „Bildformat“ erlaubt Ihnen das Bildformat des Bildschirms zu ändern.

Hierzu gehen Sie wie folgt vor:

Drücken Sie **➡** nach Auswahl der Option. Anschließend drücken Sie **⬇** oder **⬆** um das gewünschte Bildformat auszuwählen und zum Schluss drücken Sie **OK** zum Speichern.

Smart: Imitation des Panorama-Effektes des Bildschirms für Sendungen 4:3.



4:3: Herkömmliche Bildgröße 4:3, um das vollständige Bild zu sehen.



14:9: Bildausgleich zwischen den Formaten 4:3 und 16:9.



Zoom: Horizontales Bildschirmformat für Videofilme.



Wide: Für Sendungen 16:9.



Der Bildschirm erscheint abgeschnitten und zwar sowohl am oberen wie am unteren Teil. Drücken Sie **⬇** oder **⬆**, um die Bildstellung im Bildschirm einzustellen (z.B. zum Lesen der Untertitel).

Bildsch.-Zoom Die Option „Bildsch.-Zoom“ erlaubt Ihnen bei feststehender Stellung der Bildmitte das Bild zu vergrößern (aber nur, wenn **Wide** im **Bildformat** eingegeben ist).

Hierzu gehen Sie wie folgt vor:
Drücken Sie **↔** nach Auswahl der Option. Anschließend drücken Sie **↕** oder **⬆**, um **Standard** (Normalgröße), **x 2** (doppelte Größe), **x 3** (dreifache Größe) oder **x 4** (vierfache Größe) auszuwählen, und zum Abschluss drücken Sie **OK** zum Speichern.

 **Bildsch.-Zoom** kann nur eingestellt werden, wenn **Bildformat** in der Einstellung **Wide** eingegeben ist.

Bildsch.-Größe. Die Option „Bildsch.-Größe“ erlaubt Ihnen die Größe des Bildes für jedes Bildformat einzustellen

Hierzu gehen Sie wie folgt vor:

- 1 Drücken Sie **↔** nach Auswahl der Option.
- 2 Drücken Sie **↕** / **⬆** / **⬅** oder **↗**, um jede dieser Alternativen einzustellen, und zum Schluss drücken Sie **OK** zum Speichern.

Drücken Sie **⬆**, um die Bildhöhe zu erweitern.
Drücken Sie **⬇**, um die Bildhöhe zu verkürzen.
Drücken Sie **⬅**, um die Bildbreite zu verkürzen.
Drücken Sie **↗**, um die Bildbreite zu erweitern.

 **Bildsch.-Größe** kann in waagrechter Richtung nicht eingestellt werden, wenn **Bildformat** in der Einstellung **Smart** eingegeben ist.

Bildposition Die Option „Bildposition“ erlaubt Ihnen, das Bild jedem Bildformat anzupassen.

Hierzu gehen Sie wie folgt vor:



- 1 Drücken Sie **↔** nach Auswahl der Option.
- 2 Drücken Sie **↕** / **⬆** / **⬅** o **↗**, um jede dieser Alternativen einzustellen und zum Schluss drücken Sie **OK** zum Speichern.

Drücken Sie **⬆**, um das Bild nach oben zu verschieben.
Drücken Sie **⬇** um das Bild nach unten zu verschieben.
Drücken Sie **⬅** um das Bild nach links zu verschieben.
Drücken Sie **↗** um das Bild nach rechts zu verschieben.

 **Bildposition** kann in horizontaler Richtung nicht eingestellt werden, wenn **Bildformat** in der Einstellung **Smart** eingegeben ist.

Pixel einstellen Die Option „Pixel einstellen“ erlaubt Ihnen das Bild von einem RGB- Gerät einzustellen.

Hierzu gehen Sie wie folgt vor:

- 1 Drücken Sie  nach Auswahl der Option.
- 2 Drücken Sie  oder , um die folgenden Einstellungen auszuwählen:

Einstellautom.:

Wählen Sie **OK**, damit die bestmögliche Einstellung des Eingangssignals automatisch vorgenommen wird. Beachten Sie hierbei, dass die Einstellung auf Grund der Bedingungen des Eingangssignals oder der Bildeigenschaften vielleicht nicht perfekt ist. In diesem Fall führen Sie das Programm **Einstellautom.** nochmals durch.

Punktphase:

Machen Sie die Einstellung zwischen 00 – 63, wenn ein Teil des Textes oder das Bild selbst nicht klar gesehen werden.

Pixel H gesamt (Gesamtmenge der horizontalen Pixel):

Einstellen, wenn die Buchstaben oder das Bild insgesamt nicht klar gesehen werden.

Normwerte:

Wiederherstellung der werkseitigen Grundeinstellung.



Pixel einstellen steht nur zur Verfügung, wenn das RGB Eingangssignal mit dem  5 Anschluss verbunden ist und die Option“ AV5-Eingang“ auf“ RGB“ steht im Menü“ Funktionen“.

Nomwerte

Abbrechen / OK

Wählen Sie **OK**, um die Normwerte der Werkeinstellungen der Optionen **“Bildsch.-Zoom“**, **“Bildsch.-Größe.“** und **“Bildposition“** wieder herzustellen.

Funktionen

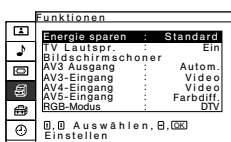
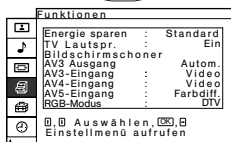
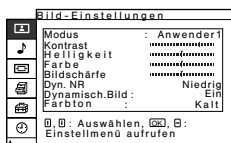

Das Menü „Funktionen“ erlaubt Ihnen verschiedene Einstellungen der Leistungen dieses Fernsehers zu ändern.

Energie sparen

Die Option „Energie sparen“ erlaubt Ihnen beim Stromverbrauch dieses Fernsehers zu sparen

Hierzu gehen Sie wie folgt vor:

Drücken Sie **➡** nach Auswahl dieser Option. Anschließend drücken Sie **▼** oder **▲**, um **Reduziert** auszuwählen und am Schluss drücken Sie **OK** zum Speichern.



- Wenn Sie den Fernseher ausschalten, während der Betriebsmodus „Energie sparen“ eingestellt ist, bleibt dieser Modus eingestellt, wenn Sie den Fernseher das nächste Mal einschalten.
- Wenn Sie im Menü „Bild-Einstellungen“ (Seite 13) den Betriebsmodus „Film“, „Anwender1“ oder „Anwender2“ auswählen, können Sie die Bildoption einstellen, selbst wenn Energie sparen aktiviert ist. Nehmen Sie zur Kenntnis, dass bei Erhöhung der **Kontrast-** oder **Helligkeit-** Werte der Stromverbrauch nicht reduziert wird.

TV Lautspr.

Die Option „TV Lautspr.“ erlaubt Ihnen den Ausgang der Tonquelle der Lautsprecher des Fernsehers zu kontrollieren, wenn Sie die Lautsprecher Ihres Tonsystems verwenden.

Hierzu gehen Sie wie folgt vor:

Drücken Sie **➡** nach Auswahl der Option. Anschließend drücken Sie **▼** oder **▲**, um **Aus** auszuwählen, und abschließend drücken Sie **OK** zum Speichern. Der Ton des Fernsehers wird nun nicht über seine integrierten Lautsprecher gesendet.

Bildschirmschoner

Die Option „Bildschirmschoner“, erlaubt Ihnen die Bildbeständigkeit zu reduzieren.

Hierzu gehen Sie wie folgt vor:

- 1 Drücken Sie **➡** nach Auswahl der Option. Verschieben Sie die Bildstellung, um die Beständigkeit zu reduzieren.

Verschiebung: Wählen Sie **Ein**, um die Stellung zu verschieben. Nachdem Sie **Ein gewählt haben**, geben Sie die Einstellungen **Versch-Bereich** und **Versch-Zyklus** ein.



Versch-Bereich: Wählen Sie die bewegliche Gradeinteilung **Groß**, **Mittel** (mittlere Einteilung) und **Klein**.

Versch-Zyklus: Wählen Sie die Zeitdauer zwischen **10 Sek.**, **30 Sek.**, **1 Min.** und **5 Min.**

- 2 **OK** drücken zum Speichern.

wird fortgesetzt ...



AV3 Ausgang

Die Option „AV3 Ausgang“ erlaubt Ihnen die Ausgangsquelle der Eurobuchse  3/  auszuwählen, um so von dieser Eurobuchse aus jedes vom Fernseher oder von einem anderen externen Gerät kommende Signal aufnehmen zu können, das an die anderen Buchsen angeschlossen ist.







Wenn Ihr Videorecorder über SmartLink verfügt, dann ist dieser Prozess nicht notwendig.

Hierzu gehen Sie wie folgt vor:

Drücken Sie  nach Auswahl der Option. Anschließend drücken Sie  oder , um das gewünschte Ausgangssignal auszuwählen: **Autom.**, **TV**, **AV1**, **AV2** oder **AV4**.





- Wenn Sie **Autom.** auswählen, ist das Ausgangssignal immer dasselbe, das auf dem Bildschirm des Fernsehers erscheint.
- Wenn Sie einen Dekoder an die Eurobuchse  3/  oder an einen Videorecorder, der mit der Eurobuchse verbunden ist, angeschlossen haben, vergessen Sie nicht zu seiner korrekten Dekodierung den Ausgang „AV3 Ausgang“ in **Autom.** nochmals auszuwählen.
- Wenn **AV3 Ausgang** in **Autom.** eingegeben ist, hat der Signaleingang durch den Eingang AV5 und das Signal RGB keinen Ausgang von der Eurobuchse  3/  aus.

AV3-Eingang / AV4-Eingang / AV5-Eingang

Die Optionen „AV3-Eingang“, „AV4-Eingang“ und „AV5-Eingang“ erlauben Ihnen die Buchse auszuwählen, von dem aus der Fernseher das Eingangssignal von Video oder Video S durch die Eingänge AV3 und AV4, und Farbdiff. oder RGB durch den Eingang AV5 empfängt.



Hierzu gehen Sie wie folgt vor:

Drücken Sie  nach Auswahl der Option. Anschließend drücken Sie  oder , um die gewünschte Buchse auszuwählen, und zum Abschluss drücken Sie **OK** zum Speichern.

RGB-Modus

Wählen Sie die Option „RGB-Modus“ wenn Sie ein Gerät mit einer RGB- Signalquelle haben, die an die Buchsen Y/G, Pb/Cb/B, Pr/Cr/R des  5 angeschlossen sind.

Hierzu gehen Sie wie folgt vor:

Drücken Sie  nach Auswahl der Option. Anschließend drücken Sie  oder , um das angeschlossene Gerät auszuwählen: **DTV** für einen Digital- Tuner mit RGB- Signal oder **Sonstige**, für andere RGB- Geräte.



DTV ist das digitale Standardformat für Sendungen in den Vereinigten Staaten, und es gibt verschiedene Signalformate, wie 480i, 575i, 480p, 575p, 720p oder 1080i.

Grundeinstellungen

Das Menü „Grundeinstellungen“ erlaubt Ihnen mehrere Grundeinstellungen dieses Fernsehers zu ändern.

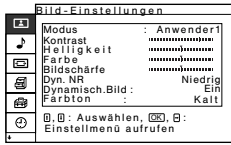

Sprache/Land

Die Option „Sprache / Land“ erlaubt Ihnen in Country die Sprache auszuwählen, in der die Menüs auf dem Bildschirm erscheinen sollen.

Sie können ebenfalls das Land auswählen, in dem Sie den Fernseher benutzen wollen.

Hierzu gehen Sie wie folgt vor:

Drücken sie hierzu nach Auswahl dieser Option die Taste **➡** und anschließend gehen sie vor, wie in den Schritten 2 und 3 des Kapitels „Einschalten und automatische Feinabstimmung des Fernsehers“ auf der Seite 11 angegeben wird.

Autom. Progr.

Die Option „Autom. Progr.“ erlaubt Ihnen die automatische Suche und Speicherung aller verfügbaren Fernsehkanäle (Fernsehsender).

Hierzu gehen Sie wie folgt vor:

Drücken Sie **➡** nach Auswahl der Option und anschließen gehen Sie so vor, wie in den Schritten 4 und 5 des Kapitels „Einschalten und automatische Feinabstimmung des Fernsehers“ auf der Seite 11 angegeben wird.

Programme ordnen

Die Option „Programme ordnen“ erlaubt Ihnen die Reihenfolge wie die Kanäle (Fernsehsender) auf dem Bildschirm erscheinen, zu ändern.

Hierzu gehen Sie wie folgt vor:

Drücken Sie **➡** nach Auswahl dieser Option und anschließend gehen Sie vor wie in den Schritte 6 b) des Kapitels „Einschalten und automatische Feinabstimmung des Fernsehers“ auf der Seite 12 angegeben ist.

Programmnamen

Die Option „Programmnamen“ erlaubt Ihnen einem Kanal einen Namen mit bis zu 5 Zeichen (Buchstaben oder Nummern) zu verleihen.

Hierzu gehen Sie wie folgt vor:

1 Drücken Sie **➡** nach Auswahl der Option und anschließend **↵** oder **➡**, um die Programm- Nummer auszuwählen, der Sie einen **Namen** verleihen wollen.

Drücken Sie **➡**. Drücken Sie **↵** / **↶** / **↷** oder **➡**, um den Buchstaben zu wählen und anschließend drücken Sie **OK**. Zum Abschluss betätigen Sie die Tasten **↵** / **↶** / **↷** oder **➡**, um auf dem Bildschirm das Wort „End“ auszuwählen und drücken Sie dann **OK** zum Speichern.

• Zur Korrektur des Buchstabens wählen Sie **↶** auf dem Bildschirm, um das Zeichen rückzusetzen, und die Taste **OK** drücken.

• Zum Entfernen des Bildes, wählen Sie **□** auf dem Bildschirm und drücken Sie **OK**.

wird fortgesetzt...

AV-Einstellungen Die Option „AV-Einstellungen“ erlaubt Ihnen dem an diesen Fernseher angeschlossenen externen Gerät einen Namen zu verleihen.

Hierzu gehen Sie wie folgt vor:

- 1 Drücken Sie **➔** nach Auswahl der Option. Anschließend drücken Sie **⬇** oder **⬆**, um die Eingangsquelle, der Sie einen Namen verleihen wollen, auszuwählen. Anschließend drücken Sie **➔**.
- 2 In der Spalte „Name“ erscheint automatisch ein Name:
 - a) Wenn Sie einen der vorgegebenen Namen (**CABLE, GAME, CAM, DVD, VIDEO** oder **SAT**) verwenden wollen, drücken Sie **⬇** oder **⬆**, um einen davon auszuwählen und zum Abschluss drücken Sie **OK** zum Speichern desselben.
 - b) Wenn Sie Ihren eigenen Namen verwenden wollen, wählen Sie **Edit** (Bearb.) und drücken Sie **➔**. Anschließend und mit dem markierten ersten Element drücken Sie **⬇** / **⬆** / **⬅** oder **➔**, um den Buchstaben auszuwählen und abschließend drücken Sie **OK** zum Speichern. Zum Abschluss betätigen Sie die Tasten **⬇** / **⬆** / **⬅** oder **➔**, um auf dem Bildschirm das Wort „End“ auszuwählen und drücken Sie dann **OK** zum Speichern.
 - Zur Korrektur des Buchstabens wählen Sie **←** auf dem Bildschirm, um das Zeichen rückzusetzen, und die Taste **OK** drücken.
 - Zum Entfernen des Bildes, wählen Sie **□** auf dem Bildschirm und drücken Sie **OK**.

**Manuell
abspeichern**

Die Option „Manuell abspeichern“ erlaubt Ihnen:

A) bei einem nach dem anderen der Kanäle (Fernsehsender) oder einer Eingangsquelle des Videorecorders vorab die Feinabstimmung in der von Ihnen gewünschten Programmreihenfolge vorzunehmen.

Hierzu gehen Sie wie folgt vor:

- 1 Drücken Sie **➔** nach Auswahl der Option „Manuell abspeichern“. Anschließend drücken Sie **➔** mit der markierten Option **Programm**. Drücken Sie **⬇** oder **⬆**, um auszuwählen mit welcher Programm- Nummer Sie für den Kanal vorab die Feinabstimmung vornehmen wollen (für den Videorecorder wählen Sie die Programm- Nummer „0“). Anschließend drücken Sie **OK**.

- 2  Die folgende Option ist nur in Funktion des im Menü „Sprache/Land“ ausgewählten Landes verfügbar.

Nach Auswahl der Option **TV-System** drücken Sie **➔**. Anschließend **⬇** oder **⬆**, um das Fernsehsystem auszuwählen (**B/G** für die Länder Westeuropas, **D/K** für die Länder Osteuropas, **I** für das Vereinigte Königreich oder **L** für Frankreich). Anschließend drücken Sie **OK**.

- 3 Drücken Sie **➔** nach Auswahl der Option **Kanal**. Anschließend drücken Sie **⬇** oder **⬆**, um die Abstimmungsart des Kanals auszuwählen (**S** für Kabelkanäle oder **C** für terrestrische Kanäle). Drücken Sie **➔**. Anschließend drücken Sie die Nummertasten, um direkt die Kanalnummer des Fernsehsenders oder des Signals des Videokanals auszuwählen. Wenn Sie die Kanalnummer nicht kennen, drücken Sie **⬇** oder **⬆**, um sie zu suchen. Sobald Sie den Kanal finden, den Sie speichern wollen, drücken Sie **OK**. Drücken Sie **OK** mit der markierten Option **Bestätigen**. Dann drücken Sie **⬇**, um **OK** auszuwählen und abschließend **OK** zum Speichern.
Wiederholen Sie alle diese Schritte, um weitere Kanäle abzustimmen und zu speichern.
-

-
- B)** Eingeben eines Namens von bis zu fünf Buchstaben für einen Kanal (Fernsehsender).

Hierzu gehen Sie wie folgt vor:

Markieren Sie hierzu die Option **Programm** und drücken Sie die Taste **PROG +/-**, um eine Programm- Nummer des Kanals auszuwählen, dem Sie einen **Name** verleihen wollen. Sobald diese auf dem Bildschirm erscheint, wählen Sie die Option **Name** und drücken Sie **➔**. Anschließend drücken Sie **▼ / ▲ / ◀** oder **▶**, um den Buchstaben auszuwählen, und anschließend drücken Sie **OK**. Zum Abschluss betätigen Sie die Tasten **▼ / ▲ / ◀** oder **▶**, um auf dem Bildschirm das Wort "End" auszuwählen und drücken Sie dann **OK** zum Speichern.

- Zur Korrektur des Buchstabens wählen Sie **←** auf dem Bildschirm, um das Zeichen rückzusetzen, und die Taste **OK** drücken.
- Zum Entfernen des Bildes, wählen Sie **□** auf dem Bildschirm und drücken Sie **OK**.

-
- C)** Obwohl die automatische Feinabstimmung (AFT) immer aktiviert ist, kann diese auch manuell eingestellt werden, um einen besseren Bildempfang zu erzielen, falls das Bild verzerrt empfangen wird.

Hierzu gehen Sie wie folgt vor:

Wählen Sie hierzu die Option **AFT**, während Sie den Kanal (Fernsehsender) betrachten, den Sie feinabstimmen wollen und drücken Sie anschließend die Taste **➔**. Drücken Sie dann **▼** oder **▲**, um die Feinabstimmung manuell zwischen -15 und +15 einzustellen und zum Schluss drücken Sie **OK**. Drücken Sie **OK** mit der markierten Option **Bestätigen**. Dann drücken Sie **▼**, um **OK** auszuwählen und abschließend **OK** zum Speichern.

-
- D)** Auslassen der nicht gewünschten Programm- Nummern, um sie beim Wählen mit den Tasten **PROG +/-** zu überspringen.

Hierzu gehen Sie wie folgt vor:

Markieren Sie die Option **Programm**, drücken Sie die Taste **PROG +/-**, um die Programm- Nummer des Kanals, den Sie auslassen wollen, auszuwählen. Sobald diese auf dem Bildschirm erscheint, wählen Sie die Option **Auslassen** und drücken Sie **➔**. Anschließend drücken Sie **▼** oder **▲** um **Ja** auszuwählen und zum Abschluss drücken Sie **OK**. Drücken Sie **OK** mit der markierten Option **Bestätigen**. Dann drücken Sie **▼**, um **OK** auszuwählen und abschließend **OK** zum Speichern.

*Wenn Sie zu einem späteren Zeitpunkt diese Funktion löschen wollen, wählen Sie **Nein**, anstatt **Ja** beim vorhergehenden Schritt .*

-
- E)** Ihnen einen kodierten Kanal korrekt zu sehen und aufzunehmen, wenn Sie einen Dekoder benutzen, der durch einen Videorecorder an die Eurobuchse **↻3/↻S** angeschlossen ist.

i Diese Option ist nur in Abhängigkeit vom im Menü „Sprache/Land“ ausgewählten Land verfügbar.

Hierzu gehen Sie wie folgt vor:

Wählen Sie die Option **Dekoder** und drücken Sie **➔**. Anschließend drücken Sie **▼** oder **▲**, um **Ein** auszuwählen und zum Abschluss drücken Sie **OK**. Drücken Sie **OK** mit der markierten Option **Bestätigen**. Dann drücken Sie **▼**, um **OK** auszuwählen und abschließend **OK** zum Speichern.

*Wenn Sie zu einem späteren Zeitpunkt diese Funktion löschen wollen, wählen Sie **Aus**, anstatt **Ein** beim vorhergehenden Schritt.*

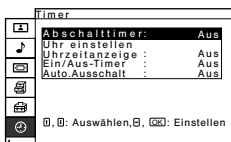
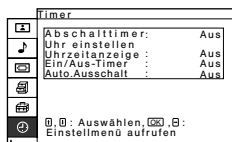
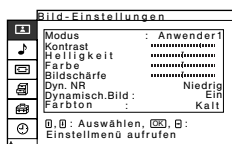

Das Menü „Timer“ erlaubt Ihnen die Einstellungen des Zeitschalters zu ändern.

Abschalttimer

Die Option „Abschalttimer“ erlaubt Ihnen eine Zeitspanne auszuwählen, nach welcher der Fernseher automatisch in den Bereitschaftsmodus (Standby) eintritt.

Hierzu gehen Sie wie folgt vor:

Nach Auswahl dieser Option drücken Sie **↘**. Anschließend drücken Sie **↙** oder **↗** um die Zeitspanne bis zum Abschalten zu programmieren und abschließend drücken Sie **OK** zum Speichern.

i Wenn Sie die verbleibende restliche Zeit bis zum Abschalten sehen wollen, während Sie das Fernsehen betrachten, drücken Sie die Taste **⊕** auf der Fernbedienung.

Uhr einstellen

Die Option „Uhr einstellen“ erlaubt Ihnen die richtige Uhrzeit einzustellen. Die im Fernseher integrierte Uhr hat einen Fehlerspielraum von ± 30 Sekunden pro Monat.

Hierzu gehen Sie wie folgt vor:

- 1 Drücken Sie **↘** nach Auswahl der Option.
- 2 Drücken Sie **↙** oder **↗**, um die Zeit einzustellen und anschließend drücken Sie **↘**.
- 3 Drücken Sie **↙** oder **↗**, um die Minuten einzustellen und anschließend drücken Sie **↘**.
- 4 Drücken Sie **OK** auf dem Zeichen der Uhr. Diese beginnt dann zu funktionieren.

Uhrzeitanzeige

Die Option „Uhrzeitanzeige“ erlaubt Ihnen die Uhr auf dem Bildschirm zu sehen.

Hierzu gehen Sie wie folgt vor:

Drücken Sie **↘** nach Auswahl der Option. Anschließend drücken Sie **↙** oder **↗**, um **Ein** auszuwählen und drücken Sie dann **OK**.

i Die Anzeige der Uhr erlöscht automatisch fünf Minuten nachdem die Option eingeschaltet wurde.









Ein/Aus-Timer

Die Option „Ein/Aus-Timer“ erlaubt Ihnen den Fernseher automatisch an einer bestimmten Zeit ein- oder auszuschalten. Stellen Sie vor Gebrauch dieser Funktion die richtige Uhrzeit ein.



Bei der Anwendung dieser Funktion schalten Sie den Fernseher nicht mit dem Schalter  Ein-/Ausschalten des Geräts aus, da hierdurch die Funktion Einschaltzeit nicht betrieben werden könnte.

Hierzu gehen Sie wie folgt vor:



- 1 Drücken Sie  nach Auswahl der Option.
- 2 Drücken Sie  oder , um **Ein** auszuwählen, und drücken Sie anschließend .
- 3 Drücken Sie  oder , um Timer-Modus auszuwählen, und anschließend drücken Sie .
- 4 Drücken Sie  oder , um den gewünschten Timer-Modus auszuwählen:

Aus: Auswahl zum Einstellen der Ausschaltzeit des Fernsehers.

Ein: Auswahl zum Einstellen der Einschaltzeit des Fernsehers.

Ein/Aus: Auswahl zur Festsetzung der Ein- und Ausschaltzeit des Fernsehers.

Drücken Sie **OK**, um Ihre Wahl zu bestätigen.

- 5 Drücken Sie  oder , um **Ausschaltzeit** oder **Einschaltzeit** auszuwählen und anschließend drücken Sie .
- 6 Stellen Sie die Zeit ein.
- 7 Wenn Sie bei Schritt 4 **Ein/Aus** auswählen, wiederholen Sie die Schritte 5 und 6, um beide Einstellungen **Ausschaltzeit** und **Einschaltzeit** einzustellen.
- 8 Drücken Sie **OK** zum Speichern.





Zum Ein- und Ausschalten des Fernsehens zu bestimmten Zeiten am Tag wählen Sie **Wiederholen in Ein** nach dem Schritt 2 und machen Sie dann mit Schritt 3 weiter.

*Wenn Sie zu einem späteren Zeitpunkt diese Funktion löschen wollen, wählen Sie **Aus**, anstatt **Ein** beim oben erwähnten Schritt 2.*

Auto. Ausschalt

Die Option „Auto. Ausschalt“ erlaubt Ihnen den Fernseher so zu programmieren, dass er automatisch den Bereitschaftsmodus (Standby) einblendet, falls im angeschlossenen Gerät keine Sendung oder kein Eingangssignal vorliegt.

Hierzu gehen Sie wie folgt vor:

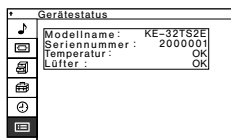
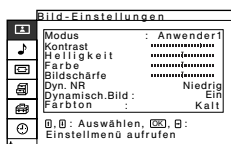

Drücken Sie  nach Auswahl der Option. Anschließend drücken Sie  oder  um die Zeitdauer auszuwählen und zum Schluss drücken Sie **OK** zum Speichern.

Gerätestatus



Das Menü „Gerätestatus“ erlaubt Ihnen die Daten und Hinweise dieses Fernsehers zu überprüfen.

Modellname	Name und Modell dieses Fernsehers.
Seriennummer	Die jedem Fernseher zugeordnete Seriennummer.
Temperatur	Wenn FE aufleuchtet, folgen Sie dem weiter unten angegebenen Prozess.
Lüfter	Wenn FE aufleuchtet, folgen Sie dem weiter unten angegebenen Prozess.



Wenn FE in Rot aufleuchtet und die Anzeige  (Standby / Sleep) aufleuchtet, drücken Sie den Stromschalter  Ein/Ausschalten am Fernseher, um das Gerät auszuschalten und ziehen Sie den Netzstecker.

A) Wenn „FE“ in der Spalte „Temperatur“ erscheint“

installieren Sie den Fernseher an einem kühlen Ort, um die Gerätetemperatur zu verringern.

Wenn die Öffnungen zur Entlüftung zugedeckt sind.

Die Öffnungen zur Entlüftung dürfen niemals blockiert oder zugedeckt sein. Installieren Sie den Fernseher an einem gut belüfteten Platz, um eine angemessene Luftzirkulation zu gewährleisten.

Stellen Sie sicher, dass  (Standby / Sleep) nicht mehr leuchtet. Wenn die Anzeige  (Standby / Sleep) weiterhin leuchtet, setzen Sie sich mit dem nächstgelegenen Servicecenter von Sony in Verbindung.

B) Wenn „FE“ in der Spalte „Lüfter“ erscheint

Setzen Sie sich mit dem nächstgelegenen Servicecenter von Sony in Verbindung.

Videotext

i Der Videotext ist ein Informationsdienst, der von den meisten Fernsehsendern übertragen wird. Die Seite der Inhaltsangabe des Videotextdienstes (im Allgemeinen Seite 100) stellt Informationen zur Verfügung, wie dieser Dienst verwendet wird. Verwenden Sie zur Anwendung des Videotextes die Tasten der Fernbedienung, wie auf dieser Seite angegeben wird.

! Stellen Sie sicher, dass ein Fernsehkanal mit einem starken Signal verwendet wird, da sich im gegenteiligen Fall Fehler im Videotext ergeben könnten.



Ein- und Ausschalten des Videotextes:

Drücken Sie die Taste **≡**, nachdem Sie den Kanal (Fernsehsender), der den Videotextdienst überträgt, ausgewählt haben.

Auswahl einer Videotext- Seite

Geben Sie mit Hilfe der Nummerntastatur der Fernbedienung die drei Ziffern der Seitennummer, die Sie sehen wollen, ein.

- Wenn Sie eine Fehleingabe machen, wählen Sie drei beliebige Ziffern aus, und wiederholen Sie anschließend die Eingabe der richtigen Seitennummer.
- Wenn der Seitenzähler nicht anhält, ist die gewünschte Seite nicht verfügbar. In diesem Fall geben Sie eine andere Seitennummer ein.

Auswahl der darauffolgenden oder vorausgegangenen Seite:

Drücken Sie PROG + (**⏩**) o PROG - (**⏪**).

Projektion von Videotext auf das Fernsehbild:

Drücken Sie die Taste **≡**, während Sie den Videotext betrachten. Drücken Sie sie nochmals, um den Videotext- Modus zu beendene **≡**.

Zurückhalten einer Seite:

Drücken Sie **⏪** / **⏩**. Drücken Sie nochmals, um die Zurückhaltung wieder aufzuheben.

Aufdecken einer versteckten Information (z.B. Lösungen von Rätseln):

Drücken Sie **i+** / **?**. Drücken Sie nochmals, um die Information wieder zu verstecken.

Den Videotextdienst beenden:

Drücken Sie die Taste **□**.

Fastext

i Der Fastext- Dienst erlaubt die Videotext- Seiten mit dem Betätigen einer einzigen Taste aufzurufen.

Wenn Sie Videotext betrachten und Fastext- Signale übertragen werden, erscheint unten auf der Bildschirmseite ein farbiges Kode- Menü, das Ihnen den direkten Zutritt zu einer Seite erlaubt. Drücken Sie hierzu die entsprechende Farbtaste (rot, grün, gelb oder blau) der Fernbedienung.

Anschluss frei wählbarer Anlagen

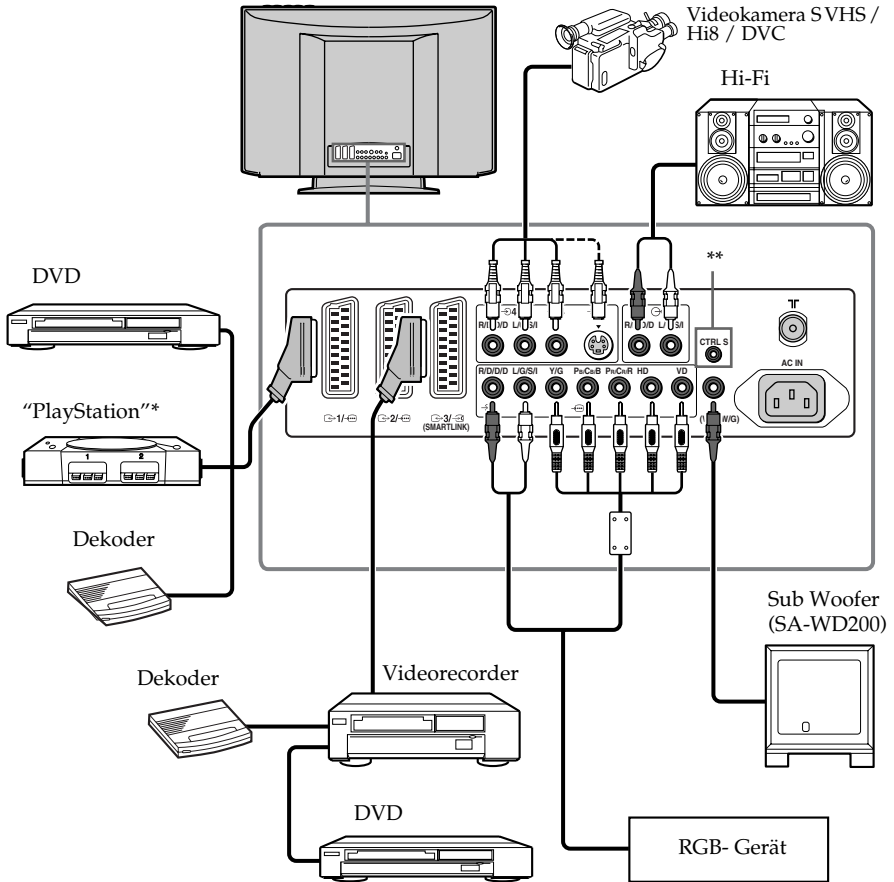

i Bei Befolgung der anschließenden Anleitungen, können Sie an Ihren Fernseher eine weitgespannte Palette von frei wählbaren Geräten anschließen. (Die Anschlusskabel werden nicht mitgeliefert).



* „PlayStation“ ist ein Produkt der Sony Computer Entertainment, Inc.

* „PlayStation“ ist eine registrierte Handelsmarke von Sony Computer Entertainment, Inc.

** Zum Bedienen anderer Sony- Geräte mit der Fernbedienung des Fernsehers, schließen Sie mit dem Kabel CONTROL S die CONTROL S IN -Buchse des Geräts an die Buchse CONTROL S OUT des Fernsehers an.

i Nur wenn der Fernseher in Betrieb ist, oder wenn die Anzeige  /  (Standby / Sleep) in Rot leuchtet. Bei abgeschaltetem Fernseher kann diese Funktion nicht angewendet werden.

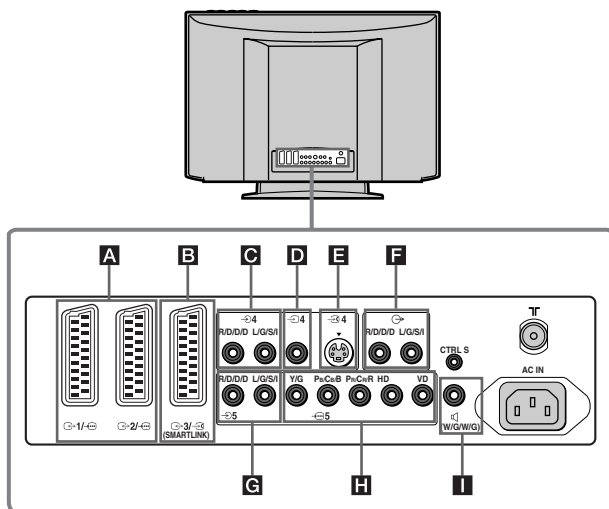

⚠ Schließen Sie nie gleichzeitig Geräte an die Buchsen **D** und **E** an, da sonst zu Bildstörungen kommt.

Anschluss eines Videorecorders:

Wenn Sie einen Videorecorder anschließen wollen, finden Sie hierzu im Kapitel „Anschluss der Antenne und des Videorecorders“ auf Seite 8 dieser Bedienungsanleitungen weitere Informationen. Wir empfehlen den Videorecorder durch ein Eurobuchsen- Kabel anzuschließen. Wenn Sie über kein Eurobuchsen- Kabel verfügen, müssen Sie unter Verwendung der Option „Manuell abspeichern“ das Probesignal des Videorecorders auf die Programm- Nummer „0“ des Fernsehers manuell einstellen. (Hierzu finden Sie weitere Informationen im Abschnitt A) auf der Seite 22. Sie finden auch weitere Informationen über den Empfang des Videosignal- Kanals in den Bedienungsanleitungen Ihres Videorecorders.

Anschluss eines Videorecorders, der über SmartLink verfügt:

i SmartLink ist eine Verbindung zwischen dem Fernseher und einem Videorecorder, die eine direkte Übertragung gewisser Informationen erlaubt. Wenn Sie detaillierte Informationen über SmartLink benötigen, lesen Sie das Anleitungshandbuch Ihrer Videoanlage.

Wenn Sie einen Videorecorder benutzen, der über SmartLink verfügt, verwenden Sie ein Eurobuchsen- Kabel und schließen Sie es an die Eurobuchse **↻3/↻ B** an.

Wenn Sie an die Eurobuchse **↻3/↻** oder an einen an die besagte Eurobuchse angeschlossenen Videorecorder einen Dekoder angeschlossen haben:

Wählen Sie die Option „Manuell abspeichern“ im Menü „Grundeinstellungen“ und nach Auswahl der Option „Dekoder *“, wählen Sie „Ein“ (durch **↓** oder **↑**) für jeden verschlüsselten Kanal.

* Diese Option wird nur in Abhängigkeit des im Menü „Sprache/Land“ ausgewählten Landes erscheinen.

Anschluss an ein externes Audio- Gerät:

Wenn Sie den Ton des Fernsehers durch die Lautsprecher Ihres Audiogerätes erweitern wollen, schließen Sie Ihr Hi-Fi –Gerät an die Audioausgänge **F** an. Anschließend und mit Hilfe des Menü- Systems wählen Sie das Menü „Funktionen“ und stellen Sie „Bildschirmschoner“ auf „Aus“.

Einsatz eines Sub Woofers

Schließen Sie Ihren Sub Woofer an den Ausgang **I** **W/G/W/G** an, indem Sie ein







DE

Bedienung der frei wählbaren Geräte

- 1 Schließen Sie das Zusatzgerät an die vorgesehene Buchse des Fernsehers an, wie auf der Seite 28 angegeben ist.
- 2 Schalten Sie das angeschlossene Gerät ein.
- 3 Drücken Sie wiederholt die Taste , um das Bild des angeschlossenen Geräts zu sehen, bis auf dem Bildschirm das Eingangssymbol erscheint.



Symbol	Eingangssignale
 1 oder  2	• Eingangssignal Audio / Video, mit Hilfe der Eurobuchse A .
	• RGB- Eingangssignal mit Hilfe der Eurobuchse A . Dieses Symbol erscheint nur, wenn eine RGB- Eingangsquelle angeschlossen ist.
 3	• Eingangs- Signal Ton / Video mit Hilfe der Eurobuchse B .
 3	• Eingangs- Signal S-Video mit Hilfe der Eurobuchse B .
 4	• Video- Eingangssignal mit Hilfe der Cinchbuchse D und des Audio- Eingangssignals mit Hilfe von C .
 4	• Eingangs- Signal S-Video mit Hilfe der Buchse des Eingangs S-Video E und Eingangs- Signal Audio mit Hilfe von C .
 5	• RGB- Eingangssignal mit Hilfe der Buchsen Y/G, P _B /C _B /B, P _R /C _R /R und den Buchsen HD, VD H sowie Eingangs- Signal Audio mit Hilfe von G .



- Wenn Ihr Gerät an die Eurobuchsen 3/ 3 oder 4/ 4 oder 5 angeschlossen ist, wählen Sie das Format des Eingangs- Signals der angeschlossenen Anlage mit Hilfe der Optionen „AV3-Eingang“, „AV4-Eingang“, oder „AV5-Eingang“ im Menü „Funktionen“ (Seite 20).
- Wenn Ihr Gerät an die Buchse 5 angeschlossen ist und ein RGB- Ausgangs- Signal hat, wählen Sie **RGB-Modus** im Menü „Funktionen“ (Seite 20).

- 4 Drücken Sie die Taste  der Fernbedienung, um zum normalen Fernsehbild zurückzukommen.

Für Mono- Zusatzgeräte

Verbinden Sie das Audiokabel mit der Buchse L/G/S/I und wählen Sie das Eingangs- Signal 4 oder 4, gemäß den obigen Anleitungen. Zuletzt wählen Sie wie bei „Ton- Einstellungen“ dieser Anleitungen „Zweiton“ „A“ auf dem Bildschirm des Tonmenüs.

Grundeinstellung der Fernbedienung für ein DVD oder einen Videorecorder

Diese Fernbedienung ist dazu vorbereitet nicht nur die Funktionen dieses Sony-Fernsehers, sondern ebenfalls die Grundfunktionen Ihres DVD Marke Sony und der Mehrzahl der Sony- Videorecorder zu steuern, ohne dass es notwendig ist die Grundeinstellung der Fernbedienung vorzunehmen. Zum Steuern anderer DVD-Marken und Videorecorder sowie einiger Sony- Videogeräte, müssen Sie die Grundeinstellung dieser Fernbedienung vor ihrer erstmaligen Anwendung vornehmen. Hierzu ist es nötig die folgenden Schritte durchzuführen:

- i** • Suchen Sie bevor Sie beginnen den dreistelligen Code, laut der Marke Ihres DVD oder Videogeräts (siehe die Tabelle weiter unten). Bei den Marken, bei denen mehr als ein Code erscheint, geben Sie den ersten davon ein.
- Sony macht Anstrengungen, um die Codes gemäß den Marktänderungen zu aktualisieren. Sie finden die Tabelle mit den aktualisierten Codes im Beutel, der die Fernbedienung enthält.

1 Drücken Sie mehrere Male die Taste der Geräteauswahl der Fernbedienung, bis in der gewünschten Position DVD oder VCR (für den Videorecorder) das grüne Licht erscheint.

⚠ Wenn sich der Wähler der Anlage in der Position TV befindet, kann kein Code gespeichert werden.

2 Während der Leuchtanzeiger in grüner Farbe in der gewünschten Position erleuchtet ist, drücken Sie ca. 6 Sekunden lang die gelbe Taste der Fernbedienung, bis der Leuchtanzeiger in grüner Farbe zu blinken beginnt.

3 Während der Leuchtanzeiger in grüner Farbe blinkt, geben Sie in Übereinstimmung mit dem Gerät, das Sie benutzen werden und mit Hilfe der Nummertastatur der Fernbedienung den Code mit 3 Ziffern ein.

i Falls es den eingegebenen Code gibt, leuchten die drei Leuchtanzeiger in grüner Farbe momentan auf. In gegenteiligem Fall wiederholen Sie vorausgegangenen Schritte.

4 Schalten Sie das Gerät, das Sie benutzen wollen, ein und prüfen Sie, dass Sie mit der Fernbedienung des Fernsehers die hauptsächlichsten Funktionen steuern können.

⚠ • Wenn das Gerät nicht funktioniert oder einige Funktionen versagen, wiederholen Sie alle vorausgegangenen Schritte und vergewissern Sie sich, dass Sie den richtigen Code eingeben und falls es mehr als einen Code gibt, versuchen Sie den nächst folgenden und fahren Sie so fort, bis der richtige Code gefunden ist.

• Die gespeicherten Codes gehen verloren, wenn der Batteriewechsel der verbrauchten Batterien nicht in weniger als einer Minute vollzogen wird. In diesem Fall wiederholen Sie sämtliche vorausgegangenen Schritte. Auf der Innenseite des Batteriedeckels befindet sich ein Etikett auf das Sie den Code schreiben können.

• Es sind nicht alle Marken und nicht alle Modelle in Betracht gezogen.

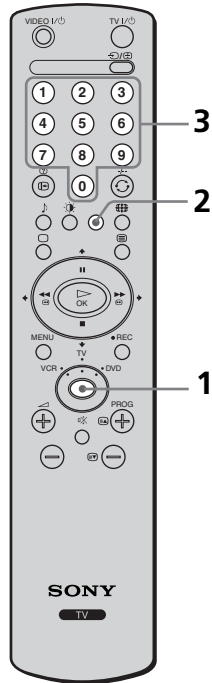

Liste gemäß Marken der Videorecorder

Marke	Code
SONY (VHS)	301, 302, 303, 308, 309
SONY (BETA)	303, 307, 310
SONY (DV)	304, 305, 306
AIWA	325, 331, 351
AKAI	326, 329, 330
DAEWOO	342, 343
GRUNDIG	358, 355, 360, 361, 320, 351
HITACHI	327, 333, 334
JVC	314, 315, 322, 344, 352, 353, 354, 348, 349
LG	332, 338
LOEWE	358, 355, 360, 361, 320, 351
MATSUI	356, 357
ORION	328
PANASONIC	321, 323
PHILIPS	311, 312, 313, 316, 317, 318, 358, 359
SAMSUNG	339, 340, 341, 345
SANYO	335, 336
SHARP	324
THOMSON	319, 350
TOSHIBA	337

Liste gemäß DVD- Marken

Marke	Code
SONY	001
AIWA	021
DENON	018, 027, 020, 002
GRUNDIG	009, 028, 023, 024, 016, 003
HITACHI	025, 026, 015, 004
JVC	006, 017
KENWOOD	008
LG	015, 014
LOEWE	009, 028, 023, 024, 016, 003
MATSUI	013, 016
ONKYO	022
PANASONIC	018, 027, 020, 002
PHILIPS	009, 028, 023, 024, 016, 003
PIONEER	004
SAMSUNG	011, 014
SANYO	007
SHARP	019, 027
THOMSON	012
TOSHIBA	003
YAMAHA	018, 027, 020, 002

DE

Technische Daten

TV- System:

In Abhängigkeit vom Land, das Sie ausgewählt haben:

B/G/H, D/K, L, I

Farb- System:

PAL, SECAM

NTSC 3.58, 4.43 (Nur Video- Eingang)

Kanal- Bereich

VHF: E2-E12

UHF: E21-E69

CATV: S1-S20

HYPER: S21-S41

D/K: R1-R12, R21-R69

L: F2-F10, B-Q, F21-F69

I: UHF B21-B69

Größe des Bildschirms (diagonal gemessen):

KE-32TS2E: 32" ca. 82 cm, diagonal gemessen

KE-42TS2E: 42" ca. 107 cm, diagonal gemessen

Bildfeld:

Plasma- Bildfeld

Auflösung des Bildschirms:

KE-32TS2E: 852 Pixels (horizontal) x 1024 Linien (vertikal)

KE-42TS2E: 1024 Pixels (horizontal) x 1024 Linien (vertikal)

Anschlüsse an der Rückseite:

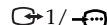

21-polige Eurobuchse (CENELEC- Standard), einschließlich Eingang Audio / Video, RGB- Eingang, Fernseh- Audio- Videoeingang.

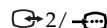

21-polige Eurobuchse (CENELEC- Standard), einschließlich Eingang Audio / Video, RGB- Eingang, Fernseh- Audio- Videoausgang.

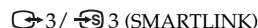

21-polige Eurobuchse (CENELEC-Standard), einschließlich Eingang Audio / Video, Eingang S-Video, Ausgang Ton / Video wählbar und SmartLink- Anschluss.



Ausgänge Ton (links ./ rechts.) – Cinchbuchsen.



Eingang Video S (Mini DIN vierpolig):
Y: 1 Vp-p, 75 Ohm unsymmetrisch , Synchro negativ
C: 0.286 Vp-p (Farbsynchro- Signal), 75 Ohm



Video- Eingang (Cinchbuchse):
1 Vp-p, 75 Ohm unsymmetrisch, Synchro. negativ



Audio- Eingang (Cinchbuchsen):
500 m Vrms (Modulation 100%),
Impedanz: 47 Kilo-Ohm



Y: 1 Vp-p, 75 Ohm, 0,3 V Synchro. negativ

PB: 0.7 Vp-p, 75 Ohm

PK: 0.7 Vp-p, 75 Ohm

oder

G: 0.7 Vp-p, 75 Ohm, Synchro auf Grün

B: 0.7 Vp-p, 75 Ohm, Synchro auf Grün

R: 0.7 Vp-p, 75 Ohm, Synchro auf Grün

oder

G: 0.7 Vp-p, 75 Ohm, nicht Synchro auf Grün

B: 0.7 Vp-p, 75 Ohm, nicht Synchro auf Grün

R: 0.7 Vp-p, 75 Ohm, nicht Synchro auf Grün

HD: 1-5 Vp-p

VD: 1-5 Vp-p



Audio- Eingang (Cinchbuchsen)
500 m Vrms (Modulation 100%),
Impedanz: 47 Kilo- Ohm

▣ SUB WOOFER: Cinchbuchse

CTRL S: Mini- Cinchbuchse

Anschlüsse an der Vorderseite:

⌂ Anschluss für Kopfhörer

Ton- Ausgang:

KE-32TS2E: 2 x 7 W (RMS), 2 x 7 W (Musikleistung)

KE-42TS2E: 2 x 9 W (RMS), 2 x 9 W (Musikleistung)

Leistungsaufnahme:

KE-32TS2E: 300 W

KE-42TS2E: 415 W

Leistungsaufnahme im Modus

Bereitschaftsmodus (Standby):

KE-32TS2E: 3.0 W

KE-42TS2E: 3.0 W

Abmessungen (breit x hoch x tief):

KE-32TS2E: Ca. 856 x 627 x 132 mm

KE-42TS2E: Ca. 1056 x 764 x 124 mm

Gewicht:

KE-32TS2E: Ca. 25.5 Kg

KE-42TS2E: Ca. 37.0 Kg

Mitgeliefertes Zubehör:

1 Fernbedienung (RM-932)

2 Batterien (Typ R6)

2 Stützen

1 Koaxial- Kabel

1 CC- Kabel (Typ C-4)

1 CC-Kabel (Typ C-5)

1 CC- Kabel CC (Typ BF)



Je nach Land, werden diese Kabel Typ C-5

und Typ BF nicht mitgeliefert.

1 Reinigungstuch

Weitere Merkmale:

- Videotext, Fastext, TOPtext
- Abschalt- Timer
- SmartLink (direkte Kommunikation zwischen Fernseher und einem kompatiblen Videorecorder. Ausführliche Information über SmartLink finden Sie in der Bedienungsanleitung Ihres Videorecorders.).
- Automatische Feststellung des Fernsehsystems
- Automatische Änderung des Bildformats

Design und technische Daten sind ohne vorherigen Bescheid Änderungen unterworfen

Öko- Papier – absolut Chlorfrei

Störungsbehebung







Nachfolgend finden Sie einige einfache Lösungsvorschläge für Probleme, die möglicherweise Bild und Ton beeinträchtigen.

Problem	Lösung
Kein Bild	
Kein Bild (Bildschirm ist dunkel), kein Ton.	<ul style="list-style-type: none"> Überprüfen Sie den Antennen- Anschluss. Schalten Sie das Fernsehgerät ein und drücken Sie die Taste Power an der Vorderseite des Fernsehers. Wenn die Anzeige (Standby / Sleep) leuchtet, drücken Sie die Taste TV der Fernbedienung.
Der Fernseher schaltet sich automatisch aus. (Der Fernseher nimmt die Grundeinstellung Bereitschaftsmodus [Standby] ein).	<ul style="list-style-type: none"> Stellen Sie fest, ob der Abschalttimer aktiviert ist (Seite 24). Stellen Sie fest, ob der Ein/ Aus-Timer aktiviert ist (Seite 25). Stellen Sie fest ob Auto. Ausschalt aktiv ist (Seite 25).
Kein Bild oder kein Informationsmenü des frei wählbaren Zusatzgerätes, das an die Eurobuchse. angeschlossen ist.	<ul style="list-style-type: none"> Stellen Sie sicher, dass das frei wählbare Gerät eingeschaltet ist und drücken solange mehrmals die Taste der Fernbedienung, bis das korrekte Eingangs- Symbol auf dem Bildschirm erscheint. Überprüfen Sie die Verbindung zwischen dem freiwählbaren Gerät und dem Fernseher. Wenn Sie das frei wählbare Gerät an die Eurobuchse anschließen, wählen Sie im Menü „Funktionen AV3-Eingang“ auf „S-Video“ (Seite 20).
Fehlerhaftes / unstabiles Bild.	
Doppeltes Bild oder Bildschatten.	<ul style="list-style-type: none"> Überprüfen Sie die Anschlüsse der Antenne und des Kabels. Überprüfen Sie die Aufstellung und die Richtung der Antenne.
Auf dem Bildschirm erscheint nur Schnee und Rauschen.	<ul style="list-style-type: none"> Überprüfen Sie, ob die Antenne kaputt oder gebogen ist. Überprüfen Sie, ob die Antenne das Ende ihrer Gebrauchsdauer erreicht hat. (3-5 Jahre Gebrauch unter normalen Bedingungen, 1-2 Jahre in Küstennähe).
Punktierte Linien oder Bänder.	<ul style="list-style-type: none"> Halten Sie den Fernseher fern von Verursachern elektrischen Rauschens, wie Automobile, Motorräder oder Haartrockner.
Die Farbprogramme werden in schwarz weiß gesehen.	<ul style="list-style-type: none"> Rufen Sie mit Hilfe des Menü- Systems das Menü „Bildeinstellungen“ auf und wählen Sie „Normwerte“, um zu den werkseitigen Grundeinstellungen zurückzukehren (Seite 14). Wenn Sie die Funktion Energie sparen auf „Reduziert“ stellen, können die Bildfarben sich abschwächen. (Seite 19).
Es sind einige kleine schwarze Punkte und / oder glänzende Punkte auf dem Bildschirm zu sehen.	<ul style="list-style-type: none"> Das Bild eines Plasma- Flachbildschirms besteht aus Pixels. Kleine schwarze und / oder glänzende Punkte (Pixels) auf dem Bildschirm sind keine Zeichen einer fehlerhaften Arbeitsweise.
Der Bildschirm blinkt beim Einschalten des Fernsehers.	<ul style="list-style-type: none"> Das ist auf die besondere Eigenschaft des Plasma- Bildschirms zurückzuführen und ist kein Zeichen eines fehlerhaften Betriebs.
Das Bild hat zu viel Glanz.	<ul style="list-style-type: none"> Gehen Sie mit dem Menü- System in das Menü „Bildeinstellungen“ und wählen Sie „Modus“. Anschließend wählen Sie den gewünschten Bildmodus (Seite 13).
Bildrauschen (Streifen).	<ul style="list-style-type: none"> Überprüfen Sie, ob die Antenne mit dem mitgelieferten Koaxialkabel angeschlossen ist. Halten Sie das Antennenkabel fern von den anderen Anschlusskabeln. Verwenden Sie keine Doppelleitungskabel mit 300 Ohm, da diese Bildstörungen verursachen können.
Das ist Bild erscheint verzerrt und rauscht.	<ul style="list-style-type: none"> Beobachten Sie, ob irgendeines der frei wählbaren Geräte vor oder neben dem Fernseher aufgestellt sind. Bei der Installation eines der frei wählbaren Geräte lassen Sie einen angemessenen Abstand zwischen dem Gerät und dem Fernseher.
Abgehackter Ton während der Wiedergabe oder der Aufnahme eines Videobandes.	<ul style="list-style-type: none"> Der Videokopf verursacht Bildstörungen. Stellen Sie Ihren Videorecorder entfernt vom Fernseher auf. Belassen Sie einen Abstand von 30 cm zwischen dem Videorecorder und dem Fernseher, um das Rauschen zu vermeiden. Stellen Sie Ihren Videorecorder nicht vor oder neben dem Fernseher auf.
Schlechtes oder kein Bild (der Bildschirm erscheint dunkel), aber der Ton ist gut.	<ul style="list-style-type: none"> Mit Hilfe des Menü- Systems rufen Sie das Menü „Bildeinstellungen“ und wählen Sie „Normwerte“, um die vom Werk vorgenommen Grundeinstellung wieder herzustellen. (Seite14).
Verrauschtes Bild in einem TV- Kanal.	<ul style="list-style-type: none"> Wählen Sie mit Hilfe des Menü- Systems die Option „Manuell abspeichern“ im Menü „Grundeinstellungen“ und stellen Sie Fine Tuning (AFT) ein, um einen besseren Bildempfang zu erzielen (Seite 23). Wählen Sie mit Hilfe des Menü – Systems die Option „Dyn. NR“ im Menü „Bild-einstellungen“, um das Rauschen im Bild zu verringern (Seite 14).

wird fortgesetzt...

Probleme

Lösungen

Verzerrtes Bild bei Programmwechsel oder bei Auswahl des Videotextes.	<ul style="list-style-type: none">• Schalten Sie alle an die Eurobuchse am hinteren Teil des Fernsehers angeschlossenen Geräte aus.
Es erscheinen fehlerhafte Buchstaben beim Betrachten des Videotextes.	<ul style="list-style-type: none">• Rufen Sie mit Hilfe de Menü- Systems die Option „Sprache/ Land“ im Menü „Grundeinstellungen“ und wählen Sie das Land in dem Sie den Fernseher gebrauchen (Seite 21). Für zyrillische Sprachen empfehlen wir Russland auszuwählen, wenn Ihr eigenes Land nicht auf der Liste erscheint.
Das Bild wird nicht richtig dekodiert oder es ist nicht stabil beim Betrachten eines kodierten Kanals durch einen an die Eurobuchse  3/  angeschlossenen Dekoder.	<ul style="list-style-type: none">• Wählen Sie mit Hilfe des Menü- Systems das Menü „Funktionen“. Anschließend stellen Sie „AV3 Ausgang“ auf „Autom.“ (Seite 20).
Es ist kein Ton vorhanden / Ton mit Rauschen.	
Gute Bildqualität, aber es ist kein Ton vorhanden	<ul style="list-style-type: none">• Drücken Sie die Taste  +/- der Fernbedienung.• Checken Sie ab, ob „Bildschirmschoner“ im Menü „Funktionen“ auf „Ein“ steht (Seite 19).• Überprüfen Sie, dass die Kopfhörer nicht eingeschaltet sind.
Rauschen im Ton	<ul style="list-style-type: none">• Stellen Sie fest, ob die Antenne durch Verwendung des mitgelieferten Koaxial- Kabels angeschlossen ist.• Halten Sie das Antennenkabel entfernt von den übrigen Anschlusskabeln.• Verwenden Sie keine Doppelleitungskabel mit 300 Ohm, da diese Bildstörungen verursachen können.• Durch ein in der Nähe des Fernsehgerätes aufgestelltes Infrarot-Kommunikationsgerät kann es zu Kommunikationsproblemen kommen (z.B. kabellose Infrarot-Kopfhörer). Um dies zu vermeiden, sollte die Infrarot Sende-/ Empfangseinheit weiter entfernt von dem Fernsehgerät aufgestellt werden.
Das Geräusch des Ventilators wird stärker.	<ul style="list-style-type: none">• Im Lauf der Zeit können die Entlüftungsöffnungen Staub ansammeln. Dieser Staub kann die Kühlfunktion des im Gerät eingebauten Ventilators verringern. Um dies zu vermeiden, empfehlen wir Ihnen mit Hilfe eines Staubsaugers den Staub regelmäßig zu entfernen (einmal monatlich).
Es ist unmöglich mit dem Menü zu operieren.	<ul style="list-style-type: none">• Wenn die von Ihnen gewünschte Anwendung des Menüs mit blassen Farben erscheint, können Sie diese nicht auswählen.
Man hört ein seltsames Geräusch.	
Das Gehäuse des Fernsehers knarrt.	<ul style="list-style-type: none">• Die Temperaturveränderungen im Raum verursachen gelegentlich, dass das Fernsehergehäuse sich ausdehnt oder zusammenzieht, was kleine Geräusche hervorrufen kann. Das ist kein Zeichen einer fehlerhaften Betriebsweise.
Der Fernseher erzeugt einen Summton.	<ul style="list-style-type: none">• Der Fernseher- Ventilator funktioniert. Das ist kein Zeichen einer fehlerhaften Betriebsweise.
Der Fernseher tickt.	<ul style="list-style-type: none">• Beim Einschalten des Fernsehers wird ein elektrischer Stromkreis in seinem Innern aktiviert. Das ist kein Zeichen einer fehlerhaften Betriebsweise.
Im Innern des Fernseher ist ein lärmendes Geräusch zu hören.	<ul style="list-style-type: none">• Durch eine überhöhte Stromspannung kann beim Einschalten des Fernsehers ein Ton erzeugt werden. Das ist kein Zeichen für eine fehlerhafte Betriebsweise.
Die Fernbedienung funktioniert nicht.	<ul style="list-style-type: none">• Checken Sie ab, dass der Media Selector der Fernbedienung für das Gerät, das Sie kontrollieren wollen, richtig eingestellt ist (VCR [Videorecorder], TV oder DVD).• Wenn die Fernbedienung den Videorecorder oder das DVD nicht kontrollieren kann, obwohl der Media Selector richtig eingestellt ist, wiederholen Sie die notwendige Kode- Eingabe wie im Kapitel „Grundeinstellung der Fernbedienung für ein DVD oder einen Videorecorder“ auf der Seite 31 erläutert wird.• Ersetzen Sie die Batterien
Die Anzeige des Bereitschaftsmodus  /  (Standby / Sleep) leuchtet im Fernseher auf.	<ul style="list-style-type: none">• Setzen Sie sich mit dem nächstgelegenen Sony- Servicecenter in Verbindung.



Wenn sich weiterhin Probleme ergeben, lassen Sie Ihren Fernseher durch Fachpersonal prüfen. Öffnen Sie unter keinen Umständen das Gerät selbst.

Introducción

Gracias por elegir este televisor en color Sony de Pantalla de Plasma.

Antes de utilizar el televisor, lea este manual atentamente y consérvelo para futuras referencias.

Símbolos utilizados en este manual:



..... Información importante.



..... Información sobre la función.

1,2 Secuencia de las instrucciones a seguir.



..... Los botones sombreados del mando a distancia muestran los botones que ha de pulsar para ejecutar las diferentes instrucciones.



..... Información sobre el resultado de las instrucciones.

Índice

Introducción	3
Normas de seguridad	4
Normas de seguridad complementarias	5
Comprobación de los accesorios suministrados	5

Descripción general

Descripción general de los botones del televisor	6
Descripción general de los botones del mando a distancia	7

Instalación

Instalación de las pilas en el mando a distancia	8
Conexión del cable de alimentación, la antena y del vídeo	8
Prevención de caída del televisor	9

Primera puesta en marcha

Encendido y sintonización automática del televisor	11
--	----

Sistema de menús en pantalla

Introducción y manejo del sistema de menús	13
Ajuste de la imagen	13
Ajuste del sonido	15
Control de pantalla	16
Características	19
Configuración	21
Temporizador	24
Estado unidad	26

Teletexto











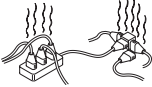

Teletexto	27
-----------------	----

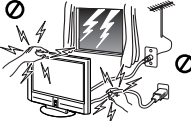
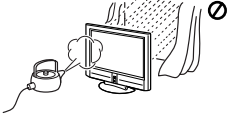
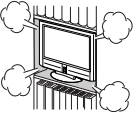
Información complementaria

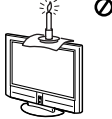
Conexión de equipos opcionales	28
Manejo de los equipos opcionales	30
Configuración del mando a distancia para un DVD o un vídeo	31
Especificaciones	32
Solución de problemas	33

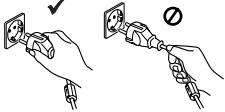
ES

Normas de Seguridad

 <p>Este aparato sólo debe utilizarse con fuentes de alimentación de 220-240 V CA. No enchufe demasiados aparatos en el mismo enchufe ya que podría causar descargas eléctricas o incendio.</p>	 <p>Por razones medioambientales y de seguridad, se recomienda no dejar el aparato en modo de desconexión temporal cuando no se utilice. Apáguelo pulsando el interruptor principal y desenchufándolo cuando vaya a estar ausente.</p>	 <p>Nunca introduzca objetos ni derrame ningún tipo de líquido dentro del aparato ya que podría provocar descargas eléctricas o incendio. En caso de que algún objeto o líquido caiga dentro del aparato, no utilice el televisor. Avise de inmediato al servicio técnico.</p>
 <p>No abra la tapa posterior del aparato. En caso necesario, acuda al servicio técnico.</p>	 <p>Para su propia seguridad, durante una tormenta, no toque ninguna parte del aparato; especialmente el cable de alimentación y el de la antena.</p>	 <p>Para evitar riesgo de incendio o descargas eléctricas, no exponga el aparato a la lluvia ni a la humedad.</p>
 <p>No obstruya ni cubra las ranuras de ventilación del aparato. Para que haya una ventilación correcta, deje un espacio de al menos 10 cm alrededor del aparato.</p>	 <p>Nunca instale el aparato en lugares excesivamente calientes, húmedos o polvorientos. No instale el aparato en lugares donde pueda sufrir vibraciones mecánicas.</p>	 <p>Para evitar riesgo de incendio, mantenga lejos del aparato los objetos inflamables, velas, y todo aquello que pudiera causar incendio.</p>
 <p>Limpie la pantalla y el mueble del televisor con un paño suave y ligeramente humedecido. No utilice estropajos, limpiadores abrasivos, alcalinos, ningún tipo de disolvente, como alcohol o bencina ni sprays antiestáticos. Como medida de seguridad, desenchufe el televisor antes de limpiarlo.</p>	 <p>Desenchufe el aparato tirando directamente de la clavija. Nunca tire del cable.</p>	 <p>No coloque objetos pesados sobre el cable de alimentación ya que podría dañarlo. Le recomendamos que enrolle la parte sobrante del cable de alimentación en el enrollacables situado en la parte posterior del aparato.</p>
 <p>Coloque el aparato sobre un estante o mueble lo suficientemente fuerte, grande y estable para sostenerlo. No permita que los niños salten sobre él. No lo coloque de lado o boca arriba.</p>	 <p>Si ha de mover el aparato, desenchúfelo antes de hacerlo. Al transportarlo, tenga cuidado con las superficies desiguales, escalones, etc. Si se le cae el aparato o sufre algún golpe, avise inmediatamente al servicio técnico.</p>	 <p>No cubra las ranuras de ventilación con ningún objeto como cortinas, periódicos, etc.</p>

Normas de seguridad complementarias



- Este aparato sólo debe ser trasladado por dos o más personas. Si es necesario transportarlo, ha de estar protegido para asegurar que no sea objeto de golpes ni vibraciones.
- Las ranuras y aberturas del aparato tienen el cometido de proporcionar la necesaria ventilación. Para asegurar el funcionamiento seguro del aparato y protegerlo de un recalentamiento, estas ranuras y aberturas no deben ser nunca bloqueadas o cubiertas.
- Después de trasladar el aparato directamente de un lugar frío a un lugar caliente, o si la temperatura de la habitación ha cambiado de forma repentina, las imágenes pueden ser borrosas o pobres de color en algunas partes. Esto es debido a que la humedad se ha condensado en los espejos o lentes dentro del aparato. Deje que se evapore la humedad antes de volver a usarlo.
- Para obtener una imagen clara, no exponga directamente la pantalla a una iluminación intensa o a la luz solar directa. A ser posible utilice puntos de iluminación desde el techo.
- La pantalla de este televisor tiene un revestimiento antirreflejante. Para evitar la degradación de la pantalla, observe los puntos mencionados aquí debajo. No presione o arañe la pantalla con objetos duros, ni lance nada contra ella. Puede deteriorarla.
 - Asegúrese de desenchufar de la red el cable de alimentación conectado a la unidad de recepción antes de proceder a la limpieza.
 - No toque la superficie de la pantalla después de que haya estado funcionando continuamente durante un largo tiempo, ya que estará caliente.
 - La pantalla de este televisor tiene un revestimiento antirreflejante. Recomendamos no tocar mucho la superficie de la pantalla.
 - Limpie la pantalla con el paño de limpieza que se suministra o con un paño suave humedecido con una solución de detergente ligero.
 - Nunca utilice ningún tipo de estropajo abrasivo, polvo desengrasador o disolventes tales como alcohol o gasolina. Este tipo de contactos puede dañar la superficie de la pantalla.
- El aparato no está totalmente desconectado aunque el interruptor de la parte frontal esté en posición de desconexión. Para desconectar totalmente el aparato de la red eléctrica, debe desenchufarlo.
- **Nota para el caso de ser utilizado en alta montaña:**
Cuando se utiliza a una altitud superior a 1.900 m ó 6.248 pies (presión atmosférica inferior a 800hPa), el aparato puede generar un ligero zumbido por efecto de la diferencia

de la presión de aire entre el interior y el exterior de los paneles. Esto no se considera un defecto y no está cubierto por la garantía Sony. Este zumbido es una característica inherente a todas las pantallas de plasma.

Corrosión

El uso de este aparato cerca de la costa marítima puede someterlo a una excesiva salinidad, corrosión y daños internos, lo que provocaría un deterioro de su funcionamiento. Si el aparato está sujeto a alguna de estas condiciones, han de tomarse medidas para reducir la humedad y la temperatura del área donde esté situado.

Para la remanencia de imagen

- Si se visualizan por un largo período de tiempo las imágenes que se indican a continuación, puede producirse una remanencia de imagen en ciertas áreas de la pantalla, debido a las especiales características de la pantalla de plasma.
 - Barras negras en la parte superior y en la parte inferior que aparecen en muchos videos (imagen Cinemascope).
 - Barras negras a la izquierda y a la derecha que aparecen en un vídeo en formato 4:3 (emisiones convencionales de televisión).
 - Vídeos de juegos.
 - Imágenes procedentes de ordenador.
 - Visualización de menú DVD en pantalla.
 - Menús en pantalla, números de canales, etc., de equipos conectados tales como un Receptor digital, modem por cable, aparato de vídeo, etc.

Este riesgo es mayor si el aparato está en modo "Directo" o está funcionando con un alto contraste. Esta imagen no se puede eliminar una vez que se ha grabado en la pantalla. Para evitar el riesgo de que ocurra esto, no deje el televisor funcionando con tales imágenes o programas durante un largo tiempo; utilice la función "Protección pantalla" o reduzca el nivel de contraste. Un repetido y prolongado uso de la misma imagen o programa, puede también provocar este defecto. **LA REMANENCIA DE IMAGEN NO ESTÁ CUBIERTA POR LA GARANTÍA SONY.**

- Para reducir la remanencia de imagen, este televisor dispone de la función "Protección pantalla". El valor predeterminado de la función "Movimiento" en "Protección pantalla" es "Sí".
- La función "Protección pantalla" previene y reduce la remanencia de imagen.
- Con un uso prolongado de este televisor en formato 4:3, la superficie de pantalla 4:3 puede hacerse mas oscura al visualizarla en formato 16:9. Para evitar este problema, se ha de utilizar el modo de imagen "Optimizada".

ES

Comprobación de los accesorios suministrados



Ver página 32.

Descripción general de los botones del televisor

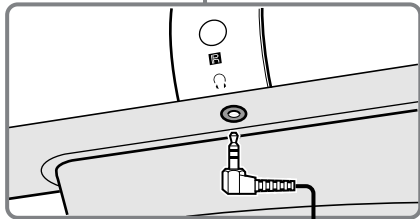
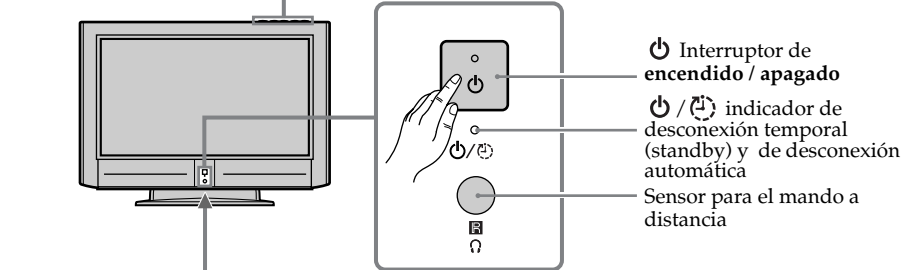
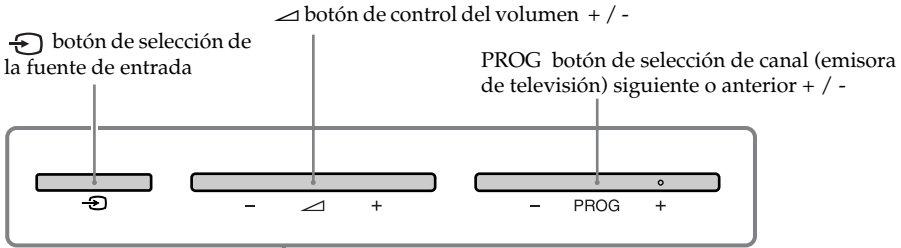

- ⦿ Toma de auriculares
- ⚠ Utilice auriculares con conector del tipo L.
- ⓘ Si conecta los auriculares, los altavoces del televisor quedarán automáticamente silenciados.

Descripción general de los botones del mando a distancia

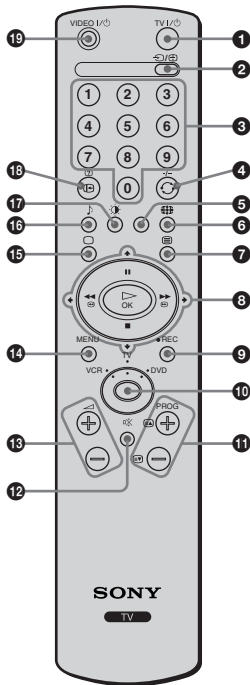

1 Apagar temporalmente el televisor: Pulse este botón para apagar temporalmente el televisor (el indicador de desconexión temporal (standby)/desconexión automática TV I/O se iluminará). Vuelva a pulsarlo para encender el televisor desde el modo de desconexión temporal (standby).

Para ahorrar energía, se recomienda apagar por completo el televisor cuando no lo utilice.



Tras un cierto tiempo sin señal de televisión ni habiendo pulsado ningún botón, el televisor pasará automáticamente al modo de desconexión temporal (standby) mediante la opción "Desconex. Aut." (ver página 25).

2 Selección de la fuente de entrada: Pulse este botón repetidamente hasta que el símbolo de la fuente de entrada deseada aparezca en la pantalla.

3 Selección de canales: Si el Selector de Equipo está en posición TV o VCR (vídeo), pulse estos botones para seleccionar canales. Para números de programa de dos dígitos, pulse el segundo dígito en un tiempo inferior a 2,5 segundos.

4 a) Si el Selector de Equipo está en posición TV:

Pulse este botón para volver a ver el último canal seleccionado (el canal anterior debe haber sido visionado previamente durante al menos 5 segundos).

b) Si el Selector de Equipo está en posición VCR:

Si está utilizando un vídeo Sony, para números de programa con dos dígitos como p.ej.23, pulse primero -- y a continuación los botones 2 y 3.

5 Este botón sólo funciona en modo de teletexto.

6 Selección del formato de la imagen: Pulse este botón repetidamente para cambiar el formato de la imagen. Para más detalles, consulte el capítulo "Control de pantalla" en la página 16.

7 Selección de Teletexto: Pulse este botón para visualizar el teletexto.

8 a) Si el Selector de Equipo está en posición TV:

Cuando MENU está activado, utilice estos botones para desplazarse a través del sistema de menús. Para más detalles, consulte el capítulo "Introducción y manejo del sistema de menús" en la página 13.

b) Si el Selector de Equipo está en posición VCR (vídeo) o DVD: Utilice estos botones para controlar las principales funciones del vídeo o el DVD.

9 Botón de grabación: Si el Selector de Equipo está en posición VCR, pulse este botón para grabar programas.

10 Selector de Equipo: Con este mando a distancia, puede controlar no solo el televisor sino también las principales funciones de su DVD o Vídeo. Encienda el equipo que desea controlar y, a continuación, pulse este botón repetidamente para seleccionar DVD, TV o VCR (para el vídeo). Se iluminará momentáneamente una luz verde en la posición seleccionada.



Antes de utilizar por primera vez el mando a distancia para controlar el DVD o el vídeo, tendrá que configurarlo dependiendo de la marca de su equipo. Para ello, consulte el capítulo "Configuración del mando a distancia para un DVD o un Vídeo" en la página 31.

11 Selección de canales: Pulse estos botones para seleccionar el canal (emisora de televisión) siguiente o anterior.

12 Eliminación del sonido: Pulse este botón para eliminar el sonido. Vuelva a pulsarlo para recuperarlo.

13 Ajuste del volumen: Pulse estos botones para ajustar el volumen del televisor.

14 Activación del sistema de menús: Pulse este botón para ver el menú en pantalla. Vuelva a pulsarlo para desactivarlo y ver la pantalla normal de televisión.

15 Selección del modo TV: Pulse este botón para desactivar el teletexto o la entrada de vídeo.

16 Selección de efecto de sonido: Pulse este botón repetidamente para cambiar el efecto de sonido.

17 Selección del modo de imagen: Pulse este botón repetidamente para cambiar el modo de imagen.

18 Mostrar información en pantalla: Pulse este botón para mostrar todas las indicaciones en pantalla. Vuelva a pulsarlo para cancelar.

19 Encendido/Apagado del vídeo o el DVD: Pulse este botón para encender o apagar el vídeo o el DVD.



Además de las funciones de televisión, todos los botones con color se utilizan también para las operaciones de teletexto. Para más información, consulte el capítulo sobre "Teletexto" en la página 27 de este manual de instrucciones.

Instalación de las pilas en el mando a distancia

⚠ Asegúrese de colocar las pilas suministradas con las polaridades en la posición correcta. Sea respetuoso con el medio ambiente y deposite las pilas usadas en el contenedor específico para ello.

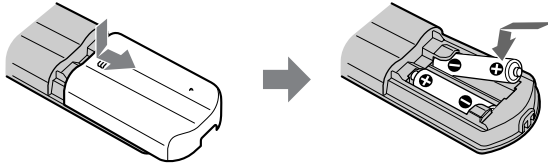

Conexión del cable de alimentación, la antena y del vídeo

- i** Use el cable de alimentación suministrado (tipo C, con toma de tierra).
- Use el cable coaxial suministrado para la conexión de la antena.
- Otros cables de conexión no se suministran con este aparato.

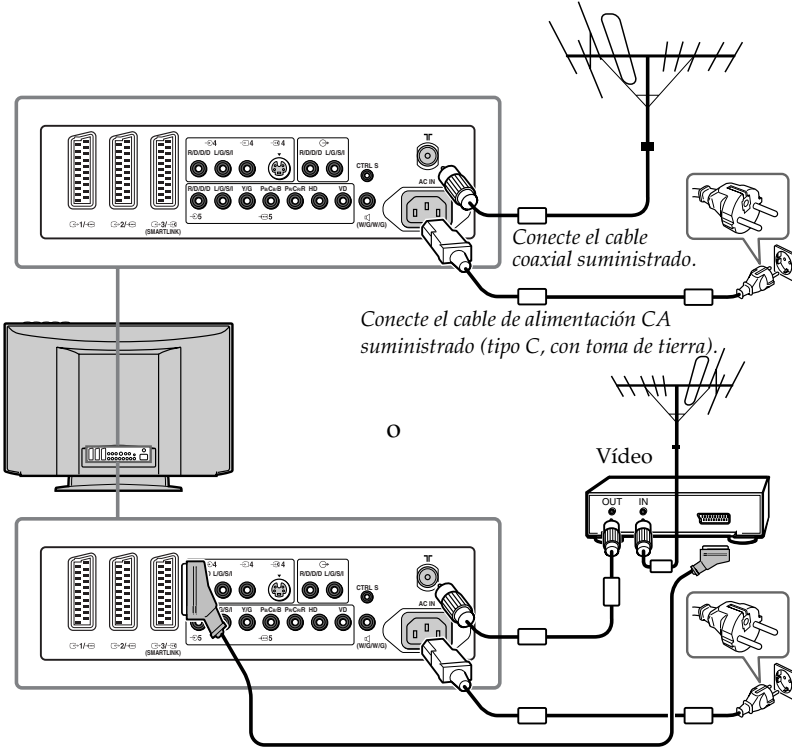

i Para más detalles sobre la conexión del vídeo, consulte el capítulo “Conexión de equipos opcionales” en la página 28 de este manual de instrucciones.

La conexión a través del Euroconector es opcional

Prevención de caída del televisor

Coloque los soportes suministrados en la parte posterior del televisor, pase un cordel resistente o una cadena por cada soporte y sujétela a una pared o una columna. Consulte a su distribuidor cuando coloque los soportes, ya que los tornillos para sujetar los soportes también sujetan al mismo tiempo la tapa posterior del aparato.

- 1** Saque uno de los tornillos colocados en la parte posterior del aparato.

 No extraiga los dos tornillos al mismo tiempo, ya que son los que sujetan la tapa posterior del aparato. No utilice nunca el televisor sin los tornillos colocados.

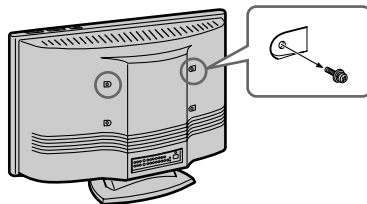

- 2** Fije el soporte suministrado con el tornillo.

 Asegúrese de utilizar el tornillo que sujeta la tapa posterior del aparato. Un tornillo distinto podría dañar el televisor y ocasionar una descarga eléctrica.

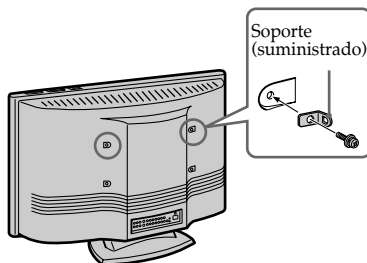

- 3** Repita los pasos 1 y 2 para colocar el otro soporte.

- 4** Ate fuertemente un cordel resistente o una cadena a cada soporte en la parte posterior del televisor.

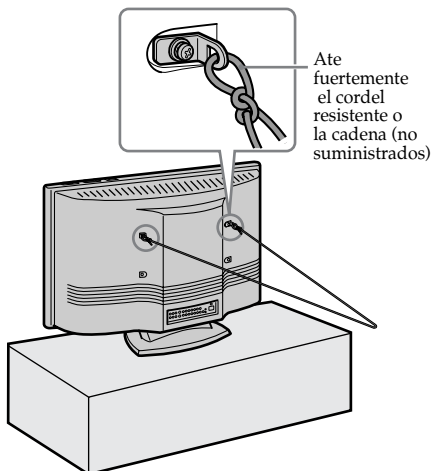

ES

continúa ...

5 Sujete el cordel o la cadena a una pared o a una columna.

Vista lateral

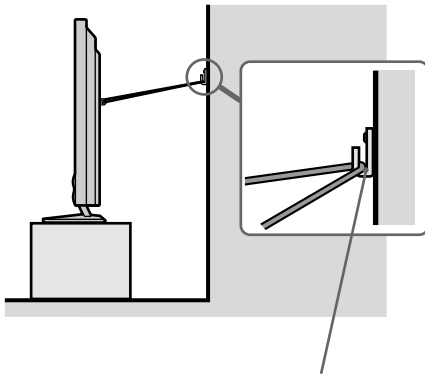

Vista posterior

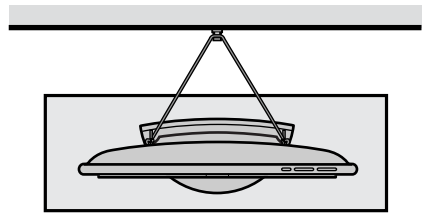

Atornille sólidamente un gancho (no suministrado) a la pared o columna.

Encendido y Sintonización automática del TV



i La primera vez que encienda el televisor, aparecerá en la pantalla una secuencia de menús a través de los cuales podrá: 1) seleccionar el idioma de los menús, 2) seleccionar el país donde desea utilizar el aparato, 3) buscar y almacenar automáticamente todos los canales disponibles (emisoras de televisión) y 4) cambiar el orden en que los canales (emisoras de televisión) aparecen en pantalla.

No obstante, si más adelante necesita modificar alguno de estos ajustes, puede hacerlo seleccionando la opción apropiada en  (menú de Configuración).

- 1** Conecte el enchufe del televisor a la toma de corriente (220-240V CA, 50Hz). Cuando se conecta el televisor por primera vez, éste se enciende automáticamente. De no ser así, pulse el interruptor de encendido/apagado  de la parte frontal del televisor para encenderlo.

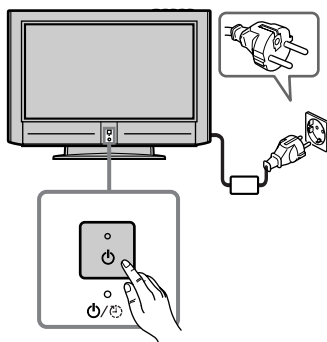

La primera vez que encienda el televisor, aparecerá automáticamente en la pantalla el menú **Language** (Idioma).

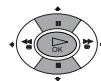
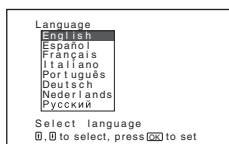

- 2** Pulse el botón  o  del mando a distancia para seleccionar el idioma y, a continuación, pulse el botón **OK** para confirmar la selección. A partir de ahora, todos los menús aparecerán en el idioma seleccionado.



- 3** En la pantalla aparecerá automáticamente el menú **País**.

Pulse el botón  o  para seleccionar el país donde desea utilizar el televisor y, a continuación, pulse el botón **OK** para confirmar la selección.

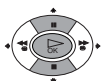

i Si en la lista no aparece el país donde va a utilizar el televisor, seleccione “-” en lugar de un país.

- 4** El menú de Sintonía Automática aparece en la pantalla.

Pulse el botón **OK** para seleccionar **Sí**.

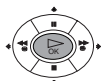
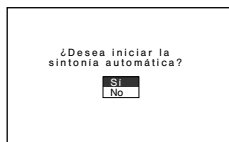

ES

continúa...

5 El televisor empieza a sintonizar y memorizar automáticamente todos los canales (emisoras de televisión) disponibles.

 Este proceso puede durar unos minutos. Tenga paciencia y no pulse ningún botón mientras dure el proceso de sintonización o de lo contrario, el proceso no se completaría.

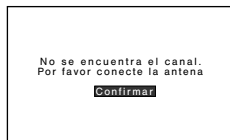
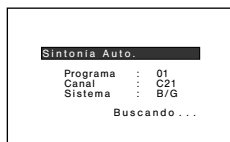

 Si el televisor no ha encontrado ningún canal (emisora de televisión) tras efectuar la sintonización automática, en la pantalla aparecerá un mensaje pidiéndole que conecte la antena. Por favor conéctela tal y como se indica en la pág. 8 de este manual y pulse **OK**. El proceso de sintonización automática se reanudará de nuevo.





6 Una vez que el televisor ha sintonizado y memorizado todos los canales (emisoras de televisión), en pantalla aparece automáticamente el menú **Ordenación de Programas** para que pueda cambiar el orden en que los canales aparecen en la pantalla.

a) Si no desea cambiar el orden de los canales, vaya al paso 7.

b) Si desea cambiar el orden de los canales:

1 Pulse el botón  o  para seleccionar el número de programa con el canal (emisora de televisión) que desea cambiar de posición y, a continuación, pulse .

2 Pulse  o  para seleccionar el nuevo número de programa en el que desea memorizar el canal (emisora de televisión) seleccionado y, a continuación, pulse .

3 Repita los pasos b)1 y b)2 si desea reordenar otros canales de televisión.

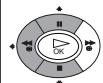
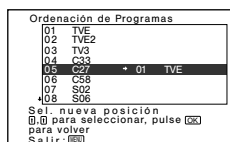
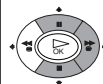
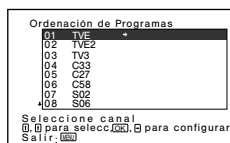

7 Pulse el botón **MENU** para volver a la pantalla normal de televisión.

MENU



 El televisor está listo para funcionar.

Introducción y manejo del sistema de menús

i Este televisor utiliza un sistema de menús en pantalla para guiarle en las diferentes operaciones. Utilice los siguientes botones del mando a distancia para desplazarse a través de los menús:

1 Pulse el botón **MENU** para mostrar el primer nivel de menú en pantalla.

MENU



- 2**
- Para resaltar el menú u opción deseada, pulse **↓** o **↑**.
 - Para entrar en el menú u opción deseada, pulse **▶**.
 - Para volver al menú u opción anterior, pulse **◀**.
 - Para modificar los ajustes de la opción seleccionada, pulse **↓ / ↑ / ◀ / ▶**.
 - Para confirmar y memorizar su selección, pulse **OK**.

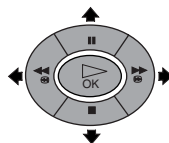

3 Pulse el botón **MENU** para volver a la pantalla normal de televisión.

MENU



Ajuste de la Imagen

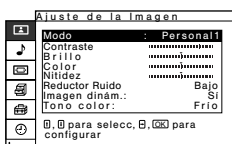
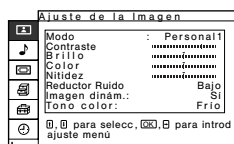

El menú "Ajuste de la Imagen" le permite modificar los ajustes de imagen.

Para ello:

Una vez que ha seleccionado la opción que desea cambiar, pulse **▶**. A continuación, pulse repetidamente **↓ / ↑ / ◀ / ▶** para modificar el ajuste y finalmente pulse **OK** para memorizarlo.

Este menú también le permite adaptar la calidad de imagen a los modos "Películas", "Personal1" y "Personal2", en función del tipo de programa que esté viendo.

Modo

Directo (para un contraste y nitidez de imagen realzados).
Estándar (para una imagen con el contraste adaptado a las condiciones de iluminación de su salón).
Películas (para una imagen con precisión de detalles).
Personal1 (para los ajustes a su criterio).
Personal2 (para los ajustes a su criterio).

Contraste

Pulse **↓ / ◀** para reducir el contraste de la imagen.
 Pulse **↑ / ▶** para intensificar el contraste de la imagen.

Brillo

Pulse **↓ / ◀** para oscurecer la imagen.
 Pulse **↑ / ▶** para dar mayor brillo a la imagen.

ES

continúa ...

Color Pulse / para disminuir la intensidad del color.
Pulse / para incrementar la intensidad del color.

Color no puede ser ajustado para una fuente de entrada RGB.

Nitidez Pulse / para suavizar la imagen.
Pulse / para dar mayor nitidez a la imagen.

Reductor ruido **No / Bajo / Medio / Alto**
Selecciónelos para reducir el nivel de ruido de todos los equipos conectados. Es más efectivo en la señal procedente de la toma VHF / UHF.

No se puede ajustar “**Reductor ruido**” en equipos conectados a la entrada RGB.

Imagen dinám. **Sí/No**
Selecciónelo para intensificar el contraste de la imagen.

Tono color **Frío / Normal / Cálido / User1 / User2 / User3**
Selecciónelos para dar una tonalidad rojiza a los colores brillantes (Ajuste variable desde **Frío** a **Cálido**).

Seleccione **User1**, **User2** o **User3** para personalizar el **Tono color** ajustando la siguientes tonalidades: **Aumento rojo**, **Aumento verde** y **Aumento azul**, y guárdelos en la memoria.

Configurar nombre: Selecciónelo para dar nombre a sus ajustes personales. Pulse / / / para seleccionar la letra; a continuación pulse **OK**. Finalmente pulse / / o para seleccionar la palabra “**End**” en la pantalla y pulse **OK** para memorizarla.

- *Para corregir la letra, seleccione para retroceder y volver a seleccionar una nueva letra, y pulse **OK**.*
- *Para dejar un espacio en blanco, seleccione en la pantalla y pulse **OK**.*

Correc. color **Sí/No**
Selecciónelo para enfatizar los rojos y los azules.

Correc. color no puede ser ajustado para una fuente de entrada RGB.

Correc. gama **Alto / Medio / Bajo**
Selecciónelos para ajustar el balance entre las áreas brillantes y oscuras de la imagen.

Preestablecido **Cancelar / Aceptar**
Seleccione **Aceptar** para restaurar la imagen a los niveles configurados en fábrica.

No todas las opciones pueden modificarse si en la opción **Modo** ha configurado **Directo** o **Estándar**.

🎵 Ajuste del Sonido

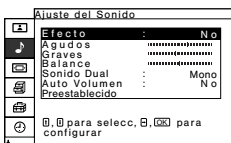
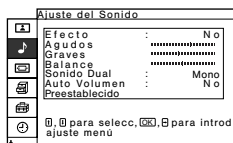
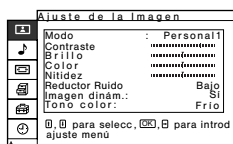

El menú “Ajuste del Sonido” le permite modificar los ajustes de sonido.

Para ello:

Una vez seleccionada la opción que desea modificar, pulse **↵**. A continuación pulse repetidamente **⬇** / **⬆** / **⬇** o **⬆** para modificar el ajuste y finalmente pulse **OK** para memorizarlo.

Efecto

No (sin efecto)

Natural (realza la claridad, detalle y presencia del sonido a través del sistema “BBE High Definition Sound system”^{*}).

Dinámico (“BBE High Definition Sound system”^{*} intensifica la claridad y la presencia del sonido para hacerlo más inteligible y ofrecer una música más real).

TS (TruSurround^{})** (para un sonido envolvente -surround - [por ejemplo, programas DVD]. Produce un efecto virtual de surround.)



^{*} “BBE High Definition Sound system” está fabricado por Sony Corporation bajo licencia de BBE Sound, Inc. Está cubierto por la patente de E.E.U.U. n^o 4,638,258 y 4,482,866. La palabra “BBE” y el símbolo BBE son marcas comerciales de BBE Sound, Inc.

^{**} TruSurround y el símbolo (●) son marcas registradas de SRS Labs, Inc. La tecnología TruSurround se ha incorporado bajo licencia de SRS Labs., Inc.

Agudos

Pulse **⬇** / **⬆** para aminorar los sonidos sobreagudos.

Pulse **⬆** / **⬇** para acentuar los sonidos sobreagudos.

Graves

Pulse **⬇** / **⬆** para aminorar los sonidos más graves.

Pulse **⬆** / **⬇** para acentuar los sonidos más graves.

Balance

Pulse **⬇** / **⬆** para hacer resaltar el altavoz izquierdo.

Pulse **⬆** / **⬇** para hacer resaltar el altavoz derecho.

Sonido Dual

Mono / Stereo

Para una emisión en sonido estereofónico, seleccione **Stereo** o **Mono.Mono / A / B**

Para una emisión bilingüe, seleccione **A** para el canal de sonido 1, **B** para el canal de sonido 2, o **Mono** para el canal monoaural, si está disponible.

Auto Volumen

Sí/No

Seleccione **Sí** para que el nivel de volumen de los canales se mantenga estable, independientemente de la señal emisora (p.ej. en el caso de anuncios publicitarios).

Preestablecido

Cancelar/Aceptar

Seleccione **Aceptar** para restablecer los niveles de sonido configurados en fábrica.

ES

Control de pantalla

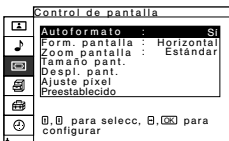
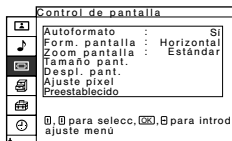
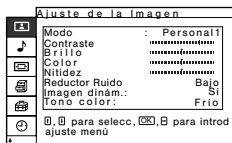

El menú "Control de pantalla" le permite modificar los ajustes de pantalla.

Autoformato

La opción "Autoformato" le permite cambiar automáticamente el aspecto de la pantalla.

Para ello:

Después de seleccionar la opción, pulse **➡**. A continuación pulse **⬇** o **⬆** para seleccionar **Sí** (si usted desea que el televisor conmute automáticamente el formato de pantalla de acuerdo con la señal emitida) o bien **No** (si deseamantener el formato según sus preferencias) y finalmente pulse **OK** para memorizarla.



Tanto si ha seleccionado **Sí** como si ha seleccionado **No** en la opción "Autoformato", siempre podrá modificar el formato de la pantalla pulsando repetidamente el botón **⏏** del mando a distancia.

Form. pantalla

La opción "Form. pantalla" le permite modificar el formato de la pantalla.

Para ello:

Después de seleccionar la opción, pulse **➡**. A continuación pulse **⬇** o **⬆** para seleccionar el formato de pantalla deseado, y finalmente pulse **OK** para memorizarlo.

Optimizada: Imitación del efecto de pantalla panorámica para emisiones 4:3.



Optimizada

4:3: Tamaño de imagen convencional 4:3, para visualización de imagen completa.



4:3

14:9: Tamaño de imagen entre los formatos 4:3 y 16:9.



14:9

Zoom: Formato de pantalla panorámica para películas en cinemascop.



Zoom

Horizontal: Para emisiones 16:9.



Horizontal



Si parte de la imagen inferior o superior aparece recortada, pulse **⬇** o **⬆** para ajustar la posición de la imagen en la pantalla (p.ej. para poder leer los subtítulos).

Zoom pantalla La opción "Zoom pantalla" le permite ampliar la imagen con la posición central fija (solamente cuando **Form. pantalla** está configurado en **Horizontal**).

Para ello:

Después de seleccionar la opción, pulse **↘**. A continuación pulse **↘** o **↕** para seleccionar **Estándar** (tamaño normal), **x 2** (doble), **x 3** (triple) o bien **x 4** (cuádruple), y finalmente pulse **OK** para memorizarla.

 **Zoom pantalla** sólo puede ser ajustado cuando **Form. pantalla** está configurado en **Horizontal**.

Tamaño pant. La opción "Tamaño pant." le permite ajustar el tamaño de la imagen para cada uno de los diferentes tipos de formato de la pantalla.

Para ello:

- 1 Después de seleccionar la opción, pulse **↘**.
- 2 Pulse **↘** / **↕** / **↙** o **↗** para ajustar cada alternativa, y finalmente pulse **OK** para memorizarlas.

Pulse **↕** para alargar la imagen verticalmente.

Pulse **↘** para contraer la imagen verticalmente.

Pulse **↙** para contraer la imagen horizontalmente.

Pulse **↗** para ampliar la imagen horizontalmente.

 **Tamaño pant.** no puede ser ajustado horizontalmente cuando **Form. pantalla** está configurado en **Optimizada**.

Despl. pant. La opción "Despl. pant." le permite ajustar la posición de la imagen para cada uno de los diferentes tipos de formato de la pantalla.

Para ello:

- 1 Después de seleccionar la opción, pulse **↘**.
- 2 Pulse **↘** / **↕** / **↙** o **↗** para ajustar cada alternativa, y finalmente pulse **OK** para memorizarlas.

Pulse **↕** para desplazar la imagen hacia arriba.

Pulse **↘** para desplazar la imagen hacia abajo.



Pulse **↙** para desplazar la imagen hacia la izquierda.

Pulse **↗** para desplazar la imagen hacia la derecha.

 **Despl. pant.** no puede ser ajustada horizontalmente cuando **Form. pantalla** está configurado en **Optimizada**.

Ajuste píxel La opción "Ajuste píxel" le permite ajustar la imagen de un equipo con señal RGB.

Para ello:

- 1 Después de seleccionar la opción, pulse .
- 2 Pulse  o  para seleccionar los ajustes siguientes.

Ajuste auto:

Seleccione **OK** para hacer automáticamente el mejor ajuste posible de la señal de entrada. Tenga en cuenta que puede no llegar a ser un ajuste perfecto, debido a la condición de la señal de entrada o de las características de la imagen. En este caso, ejecute **Ajuste auto** de nuevo.

Fase de puntos:

Ajústela entre 00-63 cuando parte del texto visualizado o la propia imagen no sean claros.

Total píxel H (Total de píxels horizontales):

Ajústelo cuando las letras o la imagen no sean claras en su totalidad.

Preestablecido:

Restablecimiento de la configuración de fábrica.



Ajuste píxel solamente está disponible si el tipo de señal de entrada conectada al conector  es RGB y la opción "Entrada AV5" dentro del menú "Características" está ajustada en "RGB".

Preestablecido

Cancelar/Aceptar

Seleccione Aceptar para restaurar las opciones "Zoom pantalla", "Tamaño Pant." y "Despl. pant." al preajuste de fábrica.

Características

El menú “Características” le permite modificar varios ajustes de las prestaciones de este televisor.

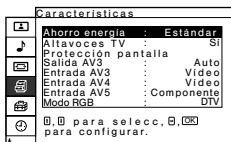
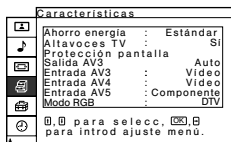
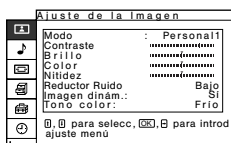

Ahorro energía

La opción “Ahorro energía” le permite reducir el consumo de energía de este televisor.

Para ello:

Después de seleccionar la opción, pulse **↘**. A continuación pulse **↙** o **↕** para seleccionar **Reducir** y finalmente pulse **OK** para memorizarla.



- Si apaga el televisor mientras el modo “Ahorro energía” está activado, este modo seguirá activo la próxima vez que lo ponga en marcha.
- Si selecciona el modo “Películas”, “Personal1” o “Personal2” en el menú “Ajuste de la Imagen” (página 13), podrá modificar los ajustes de la imagen incluso si “Ahorro energía” está activado, aunque si incrementa **Contraste** o **Brillo**, el consumo de energía no se reducirá.

Altavoces TV

La opción “Altavoces TV” le permite anular el sonido de los altavoces del televisor para escucharlo a través de un amplificador externo conectado a los terminales de salida de audio posterior del televisor.

Para ello:

Después de seleccionar la opción, pulse **↘**. A continuación pulse **↙** o **↕** para seleccionar **No** y finalmente pulse **OK** para memorizarla. El sonido del televisor no se emitirá a través de sus altavoces.

Protección pantalla

La opción “Protección pantalla” le permite reducir remanencias de imagen en la pantalla.

Para ello:

- 1 Después de seleccionar la opción, pulse **↘**.
Mueva la posición de la imagen para reducir posibles remanencias.

Movimiento: Seleccione **Sí** para mover la posición. Una vez haya seleccionado **Sí**, configure **Distancia mov.** y **Ciclo movim.**



Distancia mov.: Seleccione la escala móvil entre **Grande**, **Medio** y **Pequeño**.

Ciclo movim.: Seleccione la duración de tiempo entre **10 seg**, **30 seg**, **1 min** y **5 min**.

- 2 Pulse **OK** para memorizarlo.

continúa ...



Salida AV3

La opción "Salida AV3" le permite seleccionar la fuente de salida del Euroconector 3/ , para así poder grabar desde este Euroconector cualquier señal procedente del televisor o de otro equipo externo conectado a los otros Euroconectores.







Si su vídeo dispone de SmartLink, este proceso no es necesario.

Para ello:

Después de seleccionar la opción, puls . A continuación pulse  o  para seleccionar la señal de salida deseada: **Auto**, **TV**, **AV1**, **AV2** o **AV4**.





- Si selecciona **Auto**, la señal de salida siempre será la misma que la que aparece en la pantalla del televisor.
- Si ha conectado un descodificador al Euroconector 3/  o a un vídeo conectado a este Euroconector, recuerde volver a seleccionar "Salida AV3" en **Auto** para su correcta descodificación.
- Cuando **Salida AV3** está configurado en **Auto**, la entrada de señal a través de la Entrada AV5 y la señal RGB, no tienen salida desde el Euroconector 3/ .

Entrada AV3 / Entrada AV4 / Entrada AV5

Las opciones "Entrada AV3", "Entrada AV4" y "Entrada AV5" le permiten seleccionar el conector desde el cual el televisor recibe la señal de entrada; Vídeo o S Vídeo por la Entrada AV3 y Entrada AV4, y Componente o RGB por la Entrada AV5.



Para ello:

Después de seleccionar la opción, pulse . A continuación pulse  o  para seleccionar el conector deseado, y finalmente pulse **OK** para memorizarla.

Modo RGB

Seleccione la opción "Modo RGB" si tiene un equipo con fuente de señal RGB conectado a los conectores Y/G, P_B/C_B/B, P_R/C_R/R del 5.

Para ello:

Después de seleccionar la opción, pulse . A continuación pulse  o  para seleccionar el equipo conectado:

DTV para un sintonizador digital con señal RGB, o bien **Otros** para otros equipos RGB.



DTV es el formato de emisión digital estándar en los Estados Unidos, y existen varios formatos de señal, tales como 480i, 575i, 480p, 575p, 720p o 1080i.

Configuración

El menú “Configuración” le permite modificar algunas de las configuraciones de este televisor.

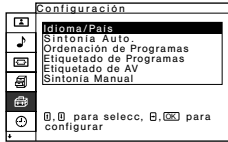
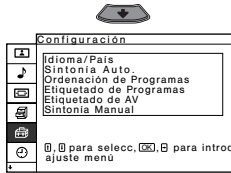
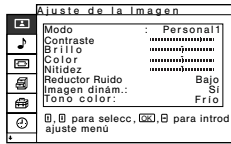

Idioma/País

La opción “Idioma/País” le permite seleccionar el idioma en que se visualizan los menús. También le ofrece la posibilidad de seleccionar el país donde desea utilizar este televisor.

Para ello:

Después de seleccionar la opción, pulse  y a continuación proceda de la misma manera que en los pasos 2 y 3 del capítulo “Encendido y sintonización automática de televisor” en la página 11.

Sintonía Auto.

La opción “Sintonía Auto.” le permite buscar y memorizar automáticamente todos los canales (emisoras) de televisión accesibles.

Para ello:

Después de seleccionar la opción, pulse  y a continuación proceda de la misma manera que en los pasos 4 y 5 del capítulo “Encendido y sintonización automática de televisor” en las páginas 11 y 12.

Ordenación de Programas

La opción “Ordenación de Programas” le permite cambiar el orden en que aparecen en la pantalla los canales (emisoras de televisión).













Para ello:



Después de seleccionar la opción, pulse  y a continuación proceda de la misma manera que en el paso 6 b) del capítulo “Encendido y sintonización automática de televisor” en la página 12.

Etiquetado de Programas

La opción “Etiquetado de Programas” le permite asignar un nombre a cada canal (emisora de televisión), utilizando hasta 5 caracteres (letras o números).

Para ello:

- 1 Después de seleccionar la opción, pulse  y a continuación pulse  o  para seleccionar el número de programa del canal que desea titular.
- 2 Pulse . Pulse  /  /  o  para seleccionar la letra y seguidamente pulse **OK**. Finalmente pulse  /  /  o  para seleccionar la palabra “End” en la pantalla y pulse **OK** para memorizarla.

- Para corregir la letra, seleccione  para retroceder y volver a seleccionar una nueva letra, y pulse **OK**.
- Para dejar un espacio en blanco, seleccione  en la pantalla y pulse **OK**.

ES

Etiquetado de AV La opción "Etiquetado de AV" le permite asignar un nombre al equipo externo conectado a las tomas de este televisor.

Para ello:

- 1 Después de seleccionar la opción, pulse **►**. Seguidamente pulse **▼** o **▲** para seleccionar la fuente de entrada que desea etiquetar. A continuación pulse **►**.
- 2 En la columna de etiquetas aparece automáticamente un nombre:
 - a) Si desea utilizar una de las etiquetas predeterminadas (**CABLE**, **GAME** [juego], **CAM**, **DVD**, **VIDEO** o **SAT**), pulse **▼** o **▲** para seleccionar una de ellas y finalmente, pulse **OK** para memorizarla.
 - b) Si desea crear su propia etiqueta, seleccione **Edit** (Editar) y pulse **►**. A continuación, con el primer elemento resaltado, pulse **▼** / **▲** / **◀** o **▶** para seleccionar la letra y, seguidamente, pulse **OK**. Finalmente pulse **▼** / **▲** / **◀** o **▶** para seleccionar la palabra "End" en la pantalla y pulse **OK** para memorizarla.
 - Para corregir la letra, seleccione **◀** para retroceder y volver a seleccionar una nueva letra, y pulse **OK**.
 - Para dejar un espacio en blanco, seleccione **□** en la pantalla y pulse **OK**.

Sintonía Manual La opción "Sintonía Manual" le permite:

- A)** Presintonizar uno a uno y en el orden de programa que desee, los canales (emisoras de televisión) o una fuente de entrada de vídeo.

Para ello:

- 1 Después de seleccionar la opción "Sintonía Manual", pulse **►**. Seguidamente, con la opción **Programa** resaltada, pulse **►**. Pulse **▼** o **▲** para seleccionar en que número de programa desea presintonizar el canal (para vídeo, seleccione el número de programa "0"). A continuación pulse **OK**.
- 2  La siguiente opción solamente está disponible en función del país que haya seleccionado en el menú "Idioma/País".

Después de seleccionar la opción **Sistema**, pulse **►**. Seguidamente pulse **▼** o **▲** para seleccionar el sistema de televisión (**B/G** para los países de la Europa occidental, **D/K** para los países de la Europa oriental, **I** para el Reino Unido o **L** para Francia). A continuación pulse **OK**.

- 3 Después de seleccionar la opción **Canal**, pulse **►**. Seguidamente pulse **▼** o **▲** para seleccionar el tipo de sintonía del canal (**S** para canales por cable o **C** para canales terrestres). Pulse **►**. A continuación, pulse los botones numéricos para introducir directamente el número del canal de la emisora de televisión o el de la señal del canal de vídeo. Si no sabe el número del canal, pulse **▼** o **▲** para buscarlo. Cuando encuentre el canal que desea memorizar, pulse **OK**. Con la opción **Confirmar** resaltada vuelva a pulsar **OK**. A continuación, pulse **▼** para seleccionar **Aceptar** y finalmente pulse **OK** para memorizarla.

Repita todos estos pasos para sintonizar y memorizar más canales.

B) Asignar un nombre, de cinco caracteres como máximo, a un canal.

Para ello:

Resaltando la opción **Programa**, pulse el botón **PROG +/-** para seleccionar el número de programa que desea etiquetar. Cuando éste aparezca en la pantalla, seleccione la opción **Nombre** y pulse **↵**. Seguidamente pulse **↵ / ⬆ / ⬇ / ⬅** para seleccionar la letra y a continuación pulse **OK**. Finalmente pulse **↵ / ⬆ / ⬇** o **➡** para seleccionar la palabra "End" en la pantalla y pulse **OK** para memorizarla.

- Para corregir la letra, seleccione **⬅** para retroceder y volver a seleccionar una nueva letra, y pulse **OK**.
- Para dejar un espacio en blanco, seleccione **□** en la pantalla y pulse **OK**.

C) Aún cuando la sintonización fina automática (AFT) está siempre activada, también puede ajustarla de forma manual para obtener una mejor recepción de la imagen, en el caso de que ésta aparezca distorsionada.

Para ello:

Mientras esté viendo el canal (emisora de televisión) en el que desee efectuar la sintonización fina, seleccione la opción **AFT** y pulse **↵**. Seguidamente pulse **↵** o **⬆** para ajustar manualmente la sintonía fina entre -15 y +15 y, pulse **OK**. Con la opción **Confirmar** resaltada, vuelva a pulsar **OK**. A continuación, pulse **↵** para seleccionar **Aceptar** y finalmente pulse **OK** para memorizarla.

D) Omitir los números de programa que no desee para descartarlos cuando son seleccionados con los botones **PROG +/-**.

Para ello:

Resaltando la opción **Programa**, pulse el botón **PROG +/-** para seleccionar el número de programa que desea omitir. Cuando éste aparezca en la pantalla, seleccione la opción **Omitir** y pulse **↵**. A continuación pulse **↵** o **⬆** para seleccionar **Sí** y pulse **OK**. Con la opción **Confirmar** resaltada, pulse **OK**. A continuación, pulse **↵** para seleccionar **Aceptar** y finalmente pulse **OK** para memorizarla.

*Si posteriormente desea anular esta función, seleccione de nuevo **No** en lugar de **Sí** en el paso anterior.*

E) Ver y grabar correctamente canales codificados cuando utilice un descodificador conectado directamente al Euroconector **3/4** o a través de un vídeo conectado a dicho Euroconector.

i Esta opción solamente está disponible en función del país que haya seleccionado en el menú "Idioma/País".

Para ello:

Seleccione la opción **Descodificador** y pulse **↵**. A continuación pulse **↵** o **⬆** para seleccionar **Sí** y pulse **OK**. Con la opción **Confirmar** resaltada vuelva a pulsar **OK**. A continuación, pulse **↵** para seleccionar **Aceptar** y finalmente pulse **OK** para memorizarla.

*Si posteriormente desea anular esta función, seleccione de nuevo **No** en lugar de **Sí** en el paso anterior.*

ES

Temporizador

El menú "Temporizador" le permite modificar los ajustes del temporizador.

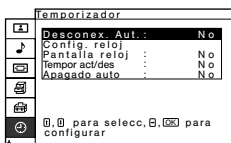
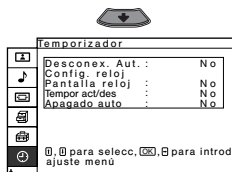
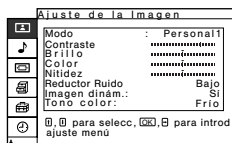

Desconex. Aut. La opción "Desconex. Aut." le permite seleccionar un período de tiempo para que el televisor se conmute automáticamente al modo de desconexión temporal (standby).

Para ello:

Después de seleccionar la opción, pulse **➡**. A continuación pulse **▼** o **▲** para programar el intervalo de tiempo hasta la desconexión (por un máximo de 2 horas) y finalmente pulse **OK** para memorizarla.

 Si desea visualizar el tiempo restante hasta la desconexión mientras está viendo la televisión, pulse el botón **(i)** en el mando a distancia.

Config. reloj La opción "Config. reloj" le permite poner el reloj en hora. El margen de error del reloj que incorpora el televisor, es de ± 30 segundos al mes.

Para ello:

- 1 Después de seleccionar la opción, pulse **➡**.
- 2 Pulse **▼** o **▲** para fijar la hora, y seguidamente pulse **➡**.
- 3 Pulse **▼** o **▲** para fijar los minutos, y seguidamente pulse **➡**.
- 4 Pulse **OK** en la señal de la hora. El reloj empieza a funcionar.

Pantalla reloj La opción "Pantalla reloj" le permite visualizar el reloj en la pantalla.

Para ello:

Después de seleccionar la opción, pulse **➡**. A continuación pulse **▼** o **▲** para seleccionar **Sí** y finalmente pulse **OK**.

 El reloj desaparece de la pantalla automáticamente 5 minutos después de ponerlo en marcha.









Tempor act/des

La opción "Tempor act/des" le permite poner en marcha y apagar automáticamente el televisor a una hora determinada. Para usar esta función, ponga previamente en hora el reloj.



Cuando utilice esta función, no apague el televisor con el interruptor de encendido/apagado  del aparato, ya que la función de encendido automático del televisor mediante el temporizador no funcionaría.

Para ello:



- 1 Después de seleccionar la opción, pulse .
- 2 Pulse  o  para seleccionar **Sí**, y seguidamente pulse .
- 3 Pulse  o  para seleccionar **Modo Tempor.**, y seguidamente pulse .
- 4 Pulse  o  para seleccionar el modo de temporizador deseado:

No: Selecciónelo para fijar la hora de apagar el televisor.

Sí: Selecciónelo para fijar la hora de encender el televisor.

Act/des: Selecciónelo para fijar la hora de encender y apagar el televisor.

Pulse **OK** para confirmar su selección.

- 5 Pulse  o  para seleccionar **Hora desact** u **Hora act**, y seguidamente pulse .
- 6 Fije la hora.
Si selecciona **Act/des** en el paso 4, repita los pasos 5 y 6 para fijar ambos ajustes **Hora desact** y **Hora act**.
- 7 Pulse **OK** para memorizarlas.





Para encender y apagar la televisión a la misma hora cada día, seleccione **Repetir** en **Sí** después del paso 2 y siga al paso 3.

*Si posteriormente desea anular esta función, seleccione de nuevo **No** en lugar de **Sí** en el en el paso 2 arriba indicado.*

Apagado auto

La opción "Apagado auto" le permite programar el televisor para que cambie automáticamente al modo de desconexión temporal (standby), tras un periodo de tiempo sin recepción de emisión o sin señal de entrada del equipo conectado al televisor.

Para ello:

Después de seleccionar la opción, pulse . A continuación pulse  o  para seleccionar el período de tiempo y finalmente pulse **OK** para memorizarla.

Estado unidad

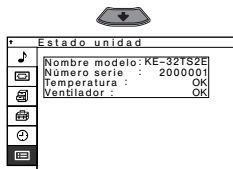
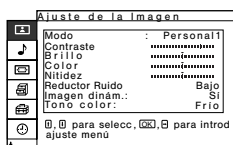



El menú “Estado unidad” le permite comprobar algunos datos y advertencias de este televisor.

Nombre modelo Nombre del modelo de este televisor.

Número serie Número de serie asignado a cada televisor.

Temperatura Si NG parpadea, siga el proceso indicado aquí debajo.

Ventilador Si NG parpadea, siga el proceso indicado aquí debajo.



Si NG se ilumina en rojo y el indicador  /  de desconexión temporal (standby) y de desconexión automática parpadea, pulse el interruptor de Encendido/Apagado  del televisor para apagar el aparato y desenchúfelo de la alimentación de corriente.

A) Si “NG” aparece en la columna “Temperatura”

Instale el televisor en un lugar fresco, con objeto de reducir la temperatura del aparato.

Si las aberturas de ventilación están bloqueadas

Las aberturas de ventilación no deben estar nunca bloqueadas o cubiertas. Instale el televisor en un lugar bien ventilado para facilitar una adecuada circulación de aire.

Asegúrese de que el indicador  /  de desconexión temporal (standby) y de desconexión automática deja de parpadear. Si el indicador continúa parpadeando, consulte al centro de servicio técnico de Sony más cercano.

B) Si “NG” aparece en la columna “Ventilador”

Consulte al centro de servicio técnico de Sony más cercano.

Teletexto

 Teletexto es un servicio de información que transmiten la mayoría de las emisoras de televisión. La página de índice del servicio de teletexto (página 100 por lo general) proporciona información sobre cómo utilizar este servicio. Para operar dentro del teletexto, utilice los botones del mando a distancia tal y como se indica en esta página.

 Asegúrese de utilizar un canal de televisión con una señal fuerte, pues de lo contrario, podrían producirse errores de teletexto.

Entrar en el servicio de Teletexto:

Tras seleccionar el canal (emisora de televisión) que transmita el servicio de teletexto que desee ver, pulse .

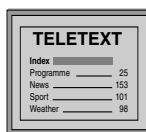

Seleccionar una página de Teletexto:

Introduzca los tres dígitos del número de página que desee ver, utilizando los botones numéricos del mando a distancia.

- Si se equivoca, introduzca tres dígitos cualesquiera y, a continuación, vuelva a introducir el número de página correcto.
- Si el contador de páginas no se detiene, es porque la página requerida no está disponible. En ese caso, introduzca otro número de página.

Seleccionar la página siguiente o anterior:

Pulse PROG + () o PROG - () .



Superponer teletexto con la imagen de televisión:

Mientras esté viendo teletexto, pulse  . Púlselo de nuevo para salir del modo de teletexto.

Retener una página:

Pulse  /  . Púlselo de nuevo para cancelar la retención.

Visualizar una información oculta (p. ej.: soluciones de adivinanzas):

Pulse  /  . Púlselo de nuevo para volver a ocultar la información.

Salir del servicio de teletexto:

Pulse .

Fastext

 El servicio Fastext permite acceder a las páginas de teletexto mediante la pulsación de un solo botón.

Estando dentro del servicio de teletexto y en caso de que se emitan señales de Fastext, en la parte inferior de la pantalla aparece un menú de códigos de color que le permite acceder directamente a una página. Para ello, pulse el botón de color correspondiente (rojo, verde, amarillo o azul) del mando a distancia.

Conexión de equipos opcionales

i Puede conectar a su televisor un amplia gama de equipos opcionales tal y como se muestra a continuación. (Los cables de conexión no se suministran).

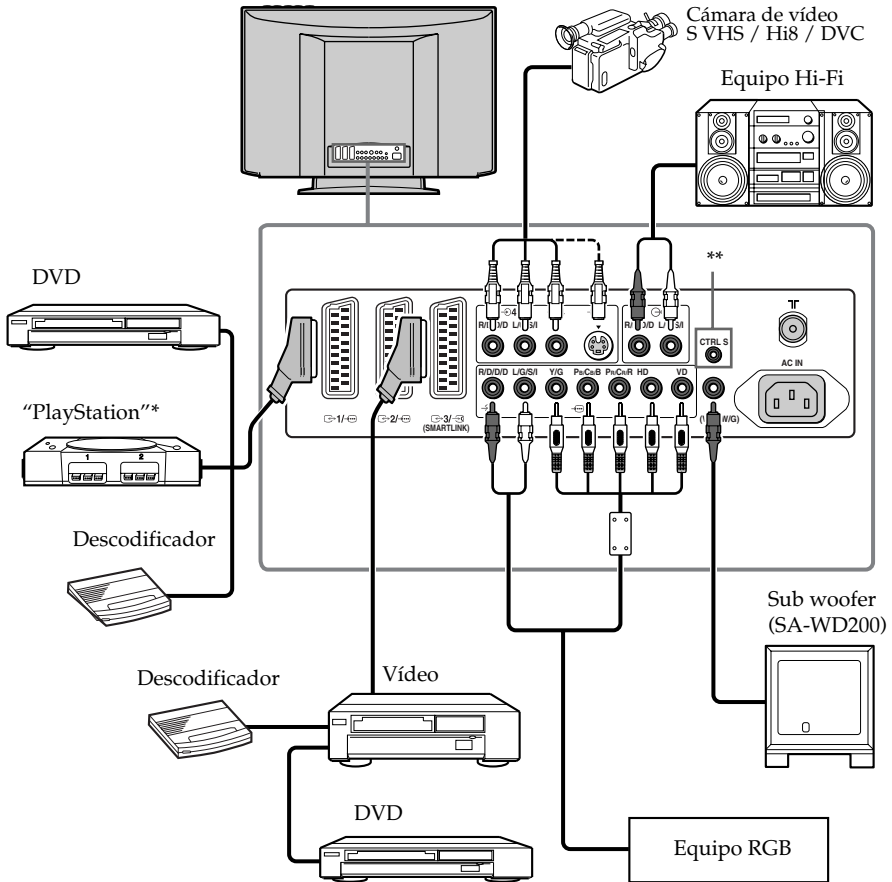

* "PlayStation" es un producto de Sony Computer Entertainment, Inc.

* "PlayStation" es una marca registrada de Sony Computer Entertainment, Inc.

** Para controlar otros equipos Sony con el mando a distancia del televisor, conecte el conector CONTROL S IN del equipo al conector CONTROL S OUT del televisor con el cable CONTROL S.

i Solamente cuando el televisor está en funcionamiento, o el indicador / de desconexión temporal (standby) y de desconexión automática está iluminado en rojo. Cuando el televisor está apagado, no puede utilizar esta función.

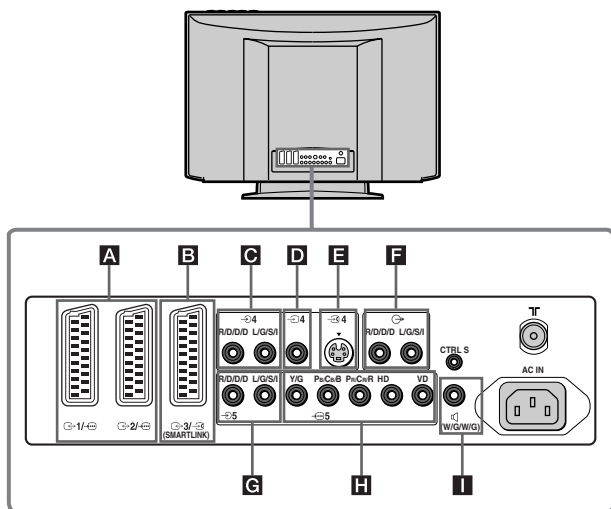

⚠ Para evitar distorsiones de imagen, no conecte equipos a los conectores **D** y **E** al mismo tiempo.

Conexión de un vídeo:

Para conectar un vídeo, consulte el capítulo “Conexión de la antena y del vídeo” en la página 8 de este manual de instrucciones. Le aconsejamos que conecte el vídeo utilizando un cable de Euroconector. Si no dispone de un cable de Euroconector, sintonice la señal de prueba del vídeo al programa número “0” del televisor, utilizando la opción “Sintonía Manual”. (Para los detalles de cómo programar manualmente estos preajustes, vea la página 22, paso A). Consulte también el manual de instrucciones de su vídeo para ver cómo localizar el canal de la señal de vídeo.

Conexión de un vídeo que disponga de SmartLink:

i SmartLink es un enlace directo entre el televisor y un equipo de vídeo que permite una transferencia directa de ciertas informaciones. Si precisa más información sobre SmartLink, consulte el manual de instrucciones de su vídeo.

Si utiliza un vídeo que disponga de SmartLink, utilice un cable de Euroconector y conéctelo al Euroconector **↔3/↔S** **B**.

Si tiene conectado un descodificador al Euroconector **↔3/↔S** o a un vídeo conectado a dicho Euroconector:

Seleccione la opción “Sintonía Manual” en el menú “Configuración” y, después de entrar en la opción “Descodificador*”, seleccione “Sí” (mediante **▼** o **▲**). Repita esta operación para cada canal codificado.

* Esta opción solamente estará disponible en función del país que haya seleccionado en el menú “Idioma/País”.

Conexión a un equipo externo de audio:

Si desea amplificar la salida de audio de su televisor, conecte su equipo Hi-Fi a las salidas de audio **F**. Seguidamente, utilizando el sistema de menús, seleccione el menú “Características” y configure “Altavoces TV” en “No”.









Para incorporar un sub woofer

Conecte el sub woofer a la salida **I** **⊲ W / G / W / G**, utilizando un cable de audio monoaural.







ES

Manejo de los equipos opcionales

- 1 Conecte el equipo opcional al conector adecuado del televisor, según se indica en la página 28.
- 2 Encienda el equipo conectado.
- 3 Para ver la imagen del equipo conectado, pulse repetidamente el botón  hasta que aparezca en la pantalla el símbolo de entrada correcto.



Símbolo	Señales de entrada
 1 o  2	• Señal de entrada de audio / vídeo, mediante el Euroconector A .
	• Señal de entrada RGB mediante el Euroconector A . Este símbolo sólo aparece si se ha conectado una fuente de entrada RGB.
 3	• Señal de entrada de audio / vídeo, mediante el Euroconector B .
 3	• Señal de entrada S Vídeo mediante el Euroconector B .
 4	• Señal de entrada de vídeo mediante el conector RCA D y señal de entrada de audio mediante C .
 4	• Señal de entrada S Vídeo mediante el conector de entrada de S Vídeo E y señal de entrada de audio mediante C .
 5	• Señal de entrada RGB mediante los conectores Y/G, P _B /C _B /B, P _R /C _R /R y los conectores HD, VD H , y señal de entrada de audio mediante G .



- Si su equipo está conectado a los Euroconectores  3/  3 o  4/  4, o a los conectores  5, seleccione el formato de la señal de entrada del equipo conectado, mediante las opciones “Entrada AV3”, “Entrada AV4”, o “Entrada AV5” en el menú “Características” (página 20).
- Si su equipo está conectado a los conectores  5 y tiene señal de salida RGB, seleccione **Modo RGB** en el menú “Características” (página 20).

- 4 Para recuperar la imagen normal de televisión, pulse el botón  del mando a distancia.

Conexión de equipos Mono

Conecte el cable de audio al conector L / G / S / I y seleccione la señal de entrada  4 ó  4, siguiendo las instrucciones arriba indicadas. Finalmente, siguiendo las instrucciones del capítulo “Ajuste del Sonido”, configure “Sonido Dual” en “A”.

Configuración del mando a distancia para un DVD o un vídeo

Este mando a distancia está preparado para controlar no sólo las funciones de este televisor Sony, sino también las funciones básicas de su DVD Sony y de la mayoría de vídeos Sony sin la necesidad de configurar el mando a distancia. Para controlar otras marcas de DVD y vídeos, así como algunos vídeos Sony, tendrá que configurar este mando a distancia antes de utilizarlo por primera vez. Para ello, realice los siguientes pasos:

- 1** Antes de empezar, busque el código de tres dígitos según la marca de su DVD o Vídeo (ver la tabla de abajo). En las marcas en que aparece más de un código, introduzca el primero de ellos.
- Sony se esforzará en actualizar los códigos según los cambios del mercado. Encontrará la tabla de códigos actualizada en la bolsa que contiene el mando a distancia.

- 1** Pulse repetidamente el botón de Selector de Equipo del mando a distancia hasta que la luz verde aparezca en la posición deseada, DVD o VCR (para el vídeo).

! Si el Selector de Equipo está en posición TV, no podrá memorizar ningún código.

- 2** Mientras el indicador de color verde esté iluminado en la posición deseada, pulse el botón de color amarillo del mando a distancia durante aproximadamente unos 6 segundos, hasta que el indicador de color verde empiece a parpadear.

- 3** Mientras el indicador de color verde esté parpadeando, introduzca mediante los botones numéricos del mando a distancia el código de tres dígitos de acuerdo con el equipo que va a utilizar.

! Si el código que ha introducido existe, se iluminarán los tres indicadores de color verde momentáneamente. En caso contrario, repita los pasos anteriores.

- 4** Encienda el equipo que desea usar y compruebe que puede controlar las principales funciones con el mando a distancia del televisor.

! Si el equipo no funciona o algunas funciones fallan, repita todos los pasos anteriores, y cerciórese que introduce el código correcto o en caso que exista más de un código, pruebe con el siguiente y así sucesivamente hasta que encuentre el código correcto.

• Los códigos memorizados se perderán si el cambio de las pilas agotadas no se efectúa en menos de un minuto. En ese caso, vuelva a repetir todos los pasos anteriores. En la parte interior de la tapa de las pilas, hay una etiqueta donde puede escribir el código.

• No todas las marcas ni todos los modelos de una marca están contemplados.

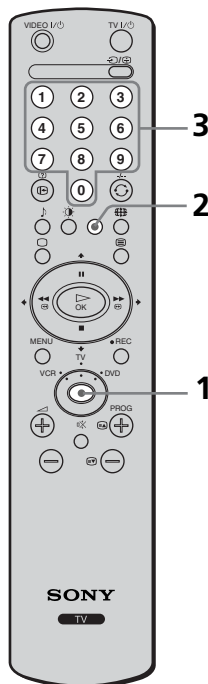

Listado según marcas de Vídeo

Marca	Código
SONY (VHS)	301, 302, 303, 308, 309
SONY (BETA)	303, 307, 310
SONY (DV)	304, 305, 306
AIWA	325, 331, 351
AKAI	326, 329, 330
DAEWOO	342, 343
GRUNDIG	358, 355, 360, 361, 320, 351
HITACHI	327, 333, 334
JVC	314, 315, 322, 344, 352, 353, 354, 348, 349
LG	332, 338
LOEWE	358, 355, 360, 361, 320, 351
MATSUI	356, 357
ORION	328
PANASONIC	321, 323
PHILIPS	311, 312, 313, 316, 317, 318, 358, 359
SAMSUNG	339, 340, 341, 345
SANYO	335, 336
SHARP	324
THOMSON	319, 350
TOSHIBA	337

Listado según marcas de DVD

Marca	Código
SONY	001
AIWA	021
DENON	018, 027, 020, 002
GRUNDIG	009, 028, 023, 024, 016, 003
HITACHI	025, 026, 015, 004
JVC	006, 017
KENWOOD	008
LG	015, 014
LOEWE	009, 028, 023, 024, 016, 003
MATSUI	013, 016
ONKYO	022
PANASONIC	018, 027, 020, 002
PHILIPS	009, 028, 023, 024, 016, 003
PIONEER	004
SAMSUNG	011, 014
SANYO	007
SHARP	019, 027
THOMSON	012
TOSHIBA	003
YAMAHA	018, 027, 020, 002

ES

Especificaciones

El sistema de recepción de señales de estos televisores, cumplen la normativa requerida por la ley española del Real Decreto 1160/89.

Sistema de TV:

Dependiendo del país que haya seleccionado:

B/G/H, D/K, L, I

Sistema de color:

PAL, SECAM

NTSC 3.58, 4.43 (sólo entrada de vídeo)

Cobertura de canales

VHF: E2-E12

UHF: E21-E69

CATV: S1-S20

HYPHER: S21-S41

D/K: R1-R12, R21-R69

L: F2-F10, B-Q, F21-F69

I: UHF B21-B69

Tamaño de pantalla (medida diagonalmente):

KE-32TS2E: 32" aprox. 82 cm, medida diagonalmente

KE-42TS2E: 42" aprox. 107 cm, medida diagonalmente

Sistema de pantalla:

Pantalla de Plasma

Resolución de la pantalla:

KE-32TS2E: 852 puntos (horizontal) x 1024 líneas (vertical)

KE-42TS2E: 1024 puntos (horizontal) x 1024 líneas (vertical)

Terminales posteriores:

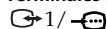

Euroconector de 21 pins (norma CENELEC), incluyendo entrada de audio / vídeo, entrada RGB, salida de audio / vídeo de TV.

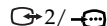

Euroconector de 21 pins (norma CENELEC), incluyendo entrada de audio / vídeo, entrada RGB, salida de audio / vídeo de TV.

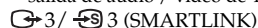

Euroconector de 21 pins (norma CENELEC), incluyendo entrada de audio / vídeo, entrada de S vídeo, salida de audio, vídeo seleccionable y conexión SmartLink.



Salidas de audio (izq./der.) – conectores RCA.



Entrada de S vídeo (mini DIN de 4 pins):
Y: 1Vp-p, 75 Ohmios desequilibrado, sincronización negativa
C: 0.286 Vp-p (Señal de sincronización), 75 Ohmios



Entrada de vídeo (conector RCA):
1Vp-p, 75 Ohmios desequilibrado, sincronización negativa



Entrada de audio (conectores RCA):
500 m Vrms (modulación 100%),
Impedancia: 47 Kilo-Ohmios



Y: 1 Vp-p, 75 Ohmios, 0.3V sincronización negativa

PB: 0.7 Vp-p, 75 Ohmios

PR: 0.7 Vp-p, 75 Ohmios

o

G: 0.7 Vp-p, 75 Ohmios, Sincronizada en verde

B: 0.7 Vp-p, 75 Ohmios, Sincronizada en verde

R: 0.7 Vp-p, 75 Ohmios, Sincronizada en verde

o

G: 0.7 Vp-p, 75 Ohmios, no Sincronizada en verde

B: 0.7 Vp-p, 75 Ohmios, no Sincronizada en verde

R: 0.7 Vp-p, 75 Ohmios, no Sincronizada en verde

HD: 1-5 Vp-p

VD: 1-5 Vp-p



entrada de audio (conectores RCA)
500 m Vrms (modulación 100%),
Impedancia: 47 Kilo-Ohmios

▣ SUB WOOFER: conector RCA

CTRL S: miniconectores RCA

Terminales frontales:

👂 toma para auriculares

Salida de sonido:

KE-32TS2E: 2 x 7 W (RMS), 2 x 7 W (potencia musical)

KE-42TS2E: 2 x 9 W (RMS), 2 x 9 W (potencia musical)

Consumo de energía:

KE-32TS2E: 300 W

KE-42TS2E: 415 W

Consumo de energía en modo de desconexión temporal (standby):

KE-32TS2E: 3,0 W

KE-42TS2E: 3,0 W

Dimensiones (an x al x prf):

KE-32TS2E: Aprox. 856 x 627 x 132 mm

KE-42TS2E: Aprox. 1056 x 764 x 124 mm

Peso:

KE-32TS2E: Aprox. 25,5 Kg

KE-42TS2E: Aprox. 37,0 Kg

Accesorios suministrados:

1 mando a distancia (RM-932)

2 pilas (tipo R6)

2 soportes

1 cable coaxial

1 cable CA (Tipo C-4)

1 cable CA (Tipo C-5)

1 cable CA (Tipo BF)



Los cables tipo C-5 y tipo BF pueden no ser suministrados, dependiendo del país.

1 paño de limpieza

Otras características:

- Teletexto, Fasttext, TOPtext
- Desconexión automática
- SmartLink (comunicación directa entre el televisor y un equipo de vídeo compatible. Para más información sobre SmartLink, consulte el manual de instrucciones de su equipo de vídeo).
- Detección automática del sistema de televisión
- Formateo automático de la imagen

Diseño y especificaciones sujetos a cambios sin previo aviso

Papel ecológico – Totalmente libre de cloro

Solución de problemas





A continuación se ofrecen algunas soluciones sencillas para resolver problemas relacionados con la imagen y el sonido

Problema	Posibles soluciones
Ausencia de imagen	
Ausencia de imagen (la pantalla aparece oscura) y no hay sonido.	<ul style="list-style-type: none"> • Compruebe la conexión de la antena. • Enchufe el televisor y pulse el interruptor de Encendido/ Apagado de la parte frontal del aparato. • Si el indicador / de desconexión temporal (standby) y de desconexión automática está iluminado, pulse el botón TV del mando a distancia.
El televisor se apaga automáticamente. (El televisor se configura en el modo de desconexión temporal [standby]).	<ul style="list-style-type: none"> • Verifique si la opción Desconex. Aut. está activada (página 24). • Verifique si la opción Tempor act/des está activada (página 25). • Verifique si la opción "Apagado auto" está activada (página 25).
Ausencia de imagen o del menú de información del equipo opcional conectado al Euroconector de la parte posterior del televisor.	<ul style="list-style-type: none"> • Asegúrese de que ha encendido el equipo opcional y pulse repetidamente el botón del mando a distancia hasta que aparezca en la pantalla el símbolo de entrada correcto. • Verifique la conexión entre el equipo opcional y el televisor. • Si ha conectado el equipo opcional al Euroconector 3/ , en el menú "Características" seleccione "Entrada AV3" y configúrela en "S VIDEO" (página 20).
Imagen deficiente / Imagen inestable.	
Doble imagen o espectro.	<ul style="list-style-type: none"> • Verifique las conexiones de la antena y del cable. • Verifique el emplazamiento y dirección de la antena.
En la pantalla sólo aparece nieve, y hace ruido.	<ul style="list-style-type: none"> • Compruebe si la antena está rota o doblada. • Compruebe si la antena está ya inservible. (3-5 años de uso en condiciones normales, 1-2 años en la costa).
Líneas de puntos o bandas.	<ul style="list-style-type: none"> • Mantenga el televisor alejado de fuentes de ruido de origen eléctrico, tales como coches, motocicletas o secadores para cabello.
Los programas en color se ven en blanco y negro.	<ul style="list-style-type: none"> • Mediante el sistema de menús, entre en el menú "Ajuste de la Imagen" y seleccione "Preestablecido" para recuperar los ajustes de fábrica (página 14). • Si configura la función "Ahorro energía" en "Reducir", los colores de la imagen pueden amortiguarse (página 19).
Se ven algunos pequeños puntos negros y/o puntos brillantes en la pantalla.	<ul style="list-style-type: none"> • La imagen de una pantalla plana de plasma está compuesta por píxels. Pequeños puntos negros y/o puntos brillantes (píxels) en la pantalla, no indican malfuncionamiento.
La pantalla parpadea al encender el televisor.	<ul style="list-style-type: none"> • Esto está motivado por la peculiar característica de la pantalla de plasma y no indica malfuncionamiento.
La imagen es demasiado brillante.	<ul style="list-style-type: none"> • Mediante el sistema de menús, entre en el menú "Ajuste de la Imagen" y seleccione "Modo". Seguidamente seleccione el modo de imagen deseado (página 13).
Ruido de la imagen (banda).	<ul style="list-style-type: none"> • Compruebe que la antena esté conectada utilizando el cable coaxial suministrado. • Mantenga el cable de la antena alejado del resto de los cables de conexión. • No utilice cables de 300 Ohmios de doble conducto, ya que pueden causar interferencias.
La imagen aparece distorsionada y produce ruidos.	<ul style="list-style-type: none"> • Observe si alguno de los equipos opcionales está instalado enfrente o al lado del televisor. Cuando instale un equipo opcional, deje un espacio razonable entre éste y el televisor.
Sonido entrecortado durante la reproducción o la grabación de un vídeo.	<ul style="list-style-type: none"> • El cabezal del vídeo produce interferencias. Sitúe su vídeo apartado del televisor. • Deje un espacio de 30 cm entre su vídeo y el televisor, para evitar el ruido. • No coloque su vídeo enfrente o al lado del televisor.
Imagen pobre o ausencia de imagen (la pantalla aparece oscura), pero el sonido es bueno.	<ul style="list-style-type: none"> • Mediante el sistema de menús, entre en el menú "Ajuste de la Imagen" y seleccione "Preestablecido" para recuperar los ajustes de fábrica (página 14).

continúa...

Problema

Posibles soluciones

Imagen ruidosa en un canal (emisora) de TV.	<ul style="list-style-type: none">Mediante el sistema de menús, seleccione la opción "Sintonía Manual" dentro del menú "Configuración" y ajuste "AFT" para obtener una mejor recepción de imagen (página 23).Mediante el sistema de menús, seleccione la opción "Reductor ruido" dentro del menú "Ajuste de la Imagen", para reducir el ruido en la imagen (página 14).
Aparecen caracteres erróneos al visionar el teletexto.	<ul style="list-style-type: none">Mediante el sistema de menús, entre en la opción "Idioma/País" dentro del menú "Configuración" y seleccione el país en que utiliza el televisor (página 21). Para idiomas cirílicos, recomendamos seleccionar Rusia si su propio país no figura en la lista.
No hay sonido / Sonido con ruidos.	<ul style="list-style-type: none">Buena calidad de imagen, pero no hay sonido.
La imagen no se descodifica o es inestable al ver un canal codificado a través de un descodificador conectado al Euroconector  .	<ul style="list-style-type: none">Mediante el sistema de menús, seleccione el menú "Características". Seguidamente, sitúe "Salida AV3" en "Auto" (página 20).
No hay sonido / Sonido con ruidos.	<ul style="list-style-type: none">Buena calidad de imagen, pero no hay sonido.Pulse el botón  del mando a distancia.Verifique que "Altavoces TV" esté situado en "Si" dentro del menú "Características" (página 19).Compruebe que los auriculares no estén conectados.
Ruidos en el sonido.	<ul style="list-style-type: none">Compruebe que la antena esté conectada utilizando el cable coaxial suministrado.Mantenga el cable de la antena alejado de los otros cables de conexión.No utilice cables de 300 Ohmios de doble conducto, ya que pueden causar interferencias.Pueden surgir problemas de comunicación si se utiliza cerca del televisor un aparato de comunicación por infrarrojos (p.ej. auriculares inalámbricos por infrarrojos). Le recomendamos que use auriculares que no sean del sistema inalámbrico por infrarrojos, pero si los utiliza, sitúe el emisor/receptor por infrarrojos lo más apartado posible del televisor hasta que se elimine el ruido, o acerque más el emisor al receptor del equipo de comunicación por infrarrojos.
El ruido del ventilador aumenta.	<ul style="list-style-type: none">A lo largo del tiempo, las aberturas de ventilación pueden acumular polvo. El polvo depositado puede hacer menos efectiva la función de refrigeración del ventilador incorporado en el aparato. Para prevenir esto, le recomendamos eliminar el polvo periódicamente (una vez al mes), utilizando un aspirador.
No es posible operar con el menú.	<ul style="list-style-type: none">Si la opción que quiere aplicar aparece de color pálido, no la podrá seleccionar.
Se oye un ruido extraño.	
El televisor cruje.	<ul style="list-style-type: none">Los cambios de temperatura en la habitación, provocan ocasionalmente que las piezas del televisor se dilaten o se contraigan, lo que puede originar ligeros ruidos. Esto no indica un malfuncionamiento.
El televisor emite un zumbido.	<ul style="list-style-type: none">El ventilador del televisor está funcionando. Esto no indica un malfuncionamiento.
El televisor tictaquea.	<ul style="list-style-type: none">Al encender el televisor se activa un circuito eléctrico en su interior. Esto no indica un malfuncionamiento.
Se oye un zumbido en el televisor.	<ul style="list-style-type: none">Puede producirse un sonido por una sobretensión al encender el televisor. Esto no indica un malfuncionamiento.
El mando a distancia no funciona.	<ul style="list-style-type: none">Verifique que el Selector de Equipo del mando a distancia esté en la posición adecuada para el equipo que quiere controlar (TV, DVD o VCR para el vídeo).Si el mando a distancia no puede controlar el vídeo o DVD, a pesar de que el Selector de Equipo está en la posición correcta, vuelva a introducir el código necesario en la forma como se explica en el capítulo "Configuración del mando a distancia para un DVD o un vídeo" en la página 31.Cambie las pilas.
El indicador de desconexión temporal (standby) / desconexión automática  del televisor parpadea.	<ul style="list-style-type: none">Contacte con el centro de servicio técnico de Sony más cercano.



Si continúa experimentando problemas, haga examinar su televisor por personal especializado. No abra nunca el aparato.

Introduction

Merci d'avoir choisi ce téléviseur couleur Sony à Écran Plasma.

Avant d'utiliser le téléviseur, lisez attentivement ce manuel et conservez-le pour vous y référer ensuite.

Symboles utilisés dans ce manuel :



.....Remarques importantes.



.....Information concernant la fonction.

1,2 Instructions à suivre.



..... Les touches noires de la télécommande indiquent sur quelles touches appuyer pour exécuter les diverses instructions.



..... Résultat des instructions.

Table des matières

Introduction.....	3
Consignes de sécurité.....	4
Consignes de sécurité complémentaires.....	5
Vérification des accessoires fournis.....	5

Description générale

Présentation générale des touches du téléviseur.....	6
Présentation générale des touches de la télécommande.....	7

Installation

Insertion des piles dans la télécommande.....	8
Branchement du câble du transformateur de CA, l'antenne et le magnétoscope.....	8
Précautions à prendre pour éviter la chute du téléviseur.....	9

Première mise en service

Mise sous tension et mémorisation automatique des chaînes du téléviseur.....	11
--	----

Système des menus

Introduction au Système des menus et son utilisation.....	13
Contrôle de l'image.....	13
Contrôle du son.....	15
Commande écran.....	16
Fonctions.....	19
Réglage.....	21
Temporisation.....	24
Statut téléviseur.....	26











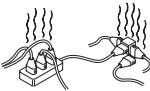
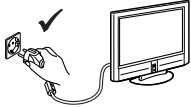
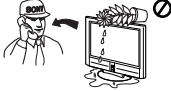

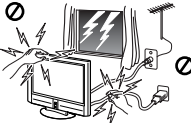
Télétexte

Télétexte.....	27
----------------	----

Informations complémentaires

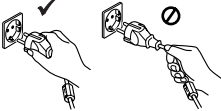
Connexion des équipements en option.....	28
Utilisation des équipements en option.....	30
Configuration de la télécommande pour un DVD ou un Magnétoscope.....	31
Spécifications.....	32
Dépannage.....	33
Les principaux émetteurs français.....	35

Consignes de sécurité

 <p>Ce modèle fonctionne uniquement sur tension secteur de 220-240 volts. Ne connectez pas trop d'appareils sur la même prise afin de ne pas risquer un incendie ou un choc électrique.</p>	 <p>Pour des raisons environnementales et de sécurité, il est recommandé de ne pas laisser le téléviseur en veille lorsque vous ne l'utilisez pas. Pour des périodes prolongées d'inutilisation, débranchez-le de la prise de courant.</p>	 <p>N'introduisez jamais aucun objet dans le téléviseur afin de ne pas risquer un choc électrique. Assurez-vous de ne jamais renverser de liquide dans l'appareil. Si un liquide ou un objet pénètrait dans le téléviseur, débranchez-le par la prise secteur et ne l'utilisez plus avant sa vérification par le service après-vente.</p>
 <p>N'ouvrez pas le capot et le boîtier arrière du téléviseur. Contactez toujours le service après-vente en cas de problème.</p>	 <p>Pour votre sécurité, ne touchez aucune partie du téléviseur, cordon secteur ou câble d'antenne lors d'un orage.</p>	 <p>Pour écarter tout risque d'incendie ou d'électrocution, n'exposez pas le téléviseur à l'humidité ou à la pluie.</p>
 <p>N'obstruez jamais les orifices d'aération du téléviseur. Pour une aération correcte, laissez toujours un espace libre d'au moins 10 cm autour de l'appareil (surtout si vous l'encastrez dans un meuble).</p>	 <p>Ne posez jamais le téléviseur dans un endroit chaud, humide ou trop poussiéreux. Ne l'installez pas dans un endroit où il pourrait être soumis à des vibrations mécaniques.</p>	 <p>Pour ne pas risquer un incendie, éloignez du téléviseur tout objet inflammable ou lumière incandescente (par exemple des bougies).</p>
 <p>Nettoyez l'écran et le coffret de votre téléviseur avec un chiffon doux légèrement humide. N'utilisez pas de tampon abrasif, d'appareil de nettoyage alcalin, de poudre récurrente ou de solvant comme de l'alcool, du benzine ou un vaporisateur antistatique. Comme précaution de sécurité, nous vous recommandons de toujours débrancher le téléviseur avant le nettoyage.</p>	 <p>Débranchez le téléviseur par la fiche d'alimentation. Ne tirez pas sur le cordon.</p>	 <p>Prenez garde de ne pas placer des objets lourds sur le cordon d'alimentation afin de ne pas l'endommager. Nous vous recommandons de ne pas enrouler de cordon trop long autour des supports à l'arrière du téléviseur.</p>
 <p>Installez le téléviseur sur un meuble stable. Ne permettez pas aux enfants de monter dessus. Ne placez pas le téléviseur sur un côté ou sur la façade.</p>	 <p>Débranchez le téléviseur du courant secteur avant de le déplacer. D'une façon générale, pendant son transport évitez les vibrations et les déformations. Si le téléviseur tombait ou était endommagé, faites le vérifier immédiatement par le service après-vente.</p>	 <p>Ne couvrez pas les zones d'aération du téléviseur avec des éléments tels que des rideaux, des journaux, etc...</p>

Consignes de sécurité complémentaires



- Cet appareil doit être transporté par deux personnes ou plus. En cas de transport, le protéger pour qu'il ne souffre pas de coups, de vibrations ou ne soit trop forcé.
- Les rainures et ouvertures qui se trouvent dans la caisse de l'appareil, en haut et en bas servent à l'aération. Pour un fonctionnement sûr de l'appareil, sans surchauffe, ces rainures ne doivent jamais être obstruées ou recouvertes.
- Après avoir déplacé le téléviseur d'un lieu froid à un lieu chaud, ou si la température de la pièce a brusquement changé, les images peuvent apparaître troubles ou les couleurs fades par endroits. Ceci est dû à la condensation de l'humidité qui s'est produite dans l'appareil sur les miroirs ou les lentilles. Laissez le temps à l'humidité de s'évaporer avant d'utiliser à nouveau le téléviseur.
- Pour obtenir une image nette, n'exposez pas directement l'appareil à une lumière intense ou à la lumière du soleil. Si possible, utilisez une source de lumière dirigée du plafond vers le bas
- L'écran de ce téléviseur a subi un traitement antireflet. Pour éviter que l'écran ne s'abîme, appliquez les conseils ci-dessous. N'exercez pas de pression et ne rayez pas l'écran avec des objets durs, ne lancez rien contre lui. Cela pourrait l'endommager.
 - Assurez-vous que le câble secteur connecté à l'unité de réception est débranché avant de nettoyer l'écran.
 - Ne touchez pas la surface de l'écran après qu'il ait fonctionné pendant un certain temps : le panneau sera chaud.
 - L'écran de ce téléviseur a subi un traitement antireflet. Nous vous conseillons d'éviter le plus possible de toucher la surface de l'écran.
 - Nettoyez l'écran avec le chiffon fourni ou avec un chiffon doux humidifié d'une solution d'un détergent léger.
 - N'utilisez aucun type d'éponge abrasive, de dégraissant pour la poussière ni de solvant comme l'alcool ou l'essence. Ce type de contact peut endommager la surface de l'écran.
- Le téléviseur n'est pas débranché lorsque l'interrupteur est sur la position "Arrêt". Pour déconnecter totalement l'appareil, retirer la prise de courant.
- **En cas d'utilisation en haute montagne :** Utilisé à une altitude supérieure à 1.900 m ou 6.248 pieds (soit une pression atmosphérique inférieure à 800hPa), cet écran plasma peut émettre un léger bourdonnement dû à la différence de la

pression atmosphérique entre l'intérieur et l'extérieur des panneaux. Ce phénomène n'est pas considéré comme étant un défaut et n'est pas couvert par la garantie Sony. Ce bourdonnement est inhérent à tout écran utilisant la technologie plasma.

Rouille

Utiliser cet appareil près de la mer peut lui faire courir des risques d'excessive salinité, de rouille ou de dommages internes, ce qui détériorerait la qualité de son fonctionnement. Si l'appareil doit être soumis à l'une de ces conditions, il convient de prendre des mesures qui réduiront l'humidité et la température du lieu dans lequel il est placé.

Marquage

- Compte tenu des caractéristiques du panneau de plasma, il peut se produire une image rémanente (afterimage) si l'on regarde pendant un long moment les images indiquées ci-dessous.
 - Des barres noires dans la partie supérieure ou dans la partie inférieure qui apparaissent sur de nombreuses bandes vidéos (image Letterbox).
 - Des barres noires à gauche et à droite qui apparaissent sur une bande vidéo de format 4:3 (émissions de télévision conventionnelles).
 - Jeux vidéos.
 - Images d'ordinateur.
 - Menus DVD sur écran.
 - Menus sur écran, numéro de chaînes, etc., d'appareils connectés comme un récepteur numérique, un modem par câble, un magnétoscope, etc. Ce risque augmente si l'appareil est en mode "Studio" ou fonctionne avec un réglage de contraste élevé. Ce marquage de l'écran est indélébile. Pour diminuer le risque de marquage il faut éviter de visualiser de façon continue les cas à risque mentionnés ci-dessus et utiliser la fonction "Anti-marquage" ou réduire le niveau de contraste. **LE MARQUAGE DE L'ECRAN N'EST PAS COUVERT PAR LA GARANTIE SONY.**
- Pour réduire le risque de marquage, ce téléviseur dispose de la fonction "Anti-marquage". La valeur prédéterminée de la fonction "Mouvement" en "Anti-marquage" est "Oui".
- La fonction "Anti-marquage" prévient et réduit le marquage.
- En cas d'utilisation continue de ce téléviseur en format 4:3, la zone d'écran en 4:3 peut devenir sombre lorsqu'on passe au format 16:9. Pour éviter ce problème, utilisez le mode d'image "Large+".

FR

Vérification des accessoires fournis



Voir page 32.

Présentation générale des touches du téléviseur

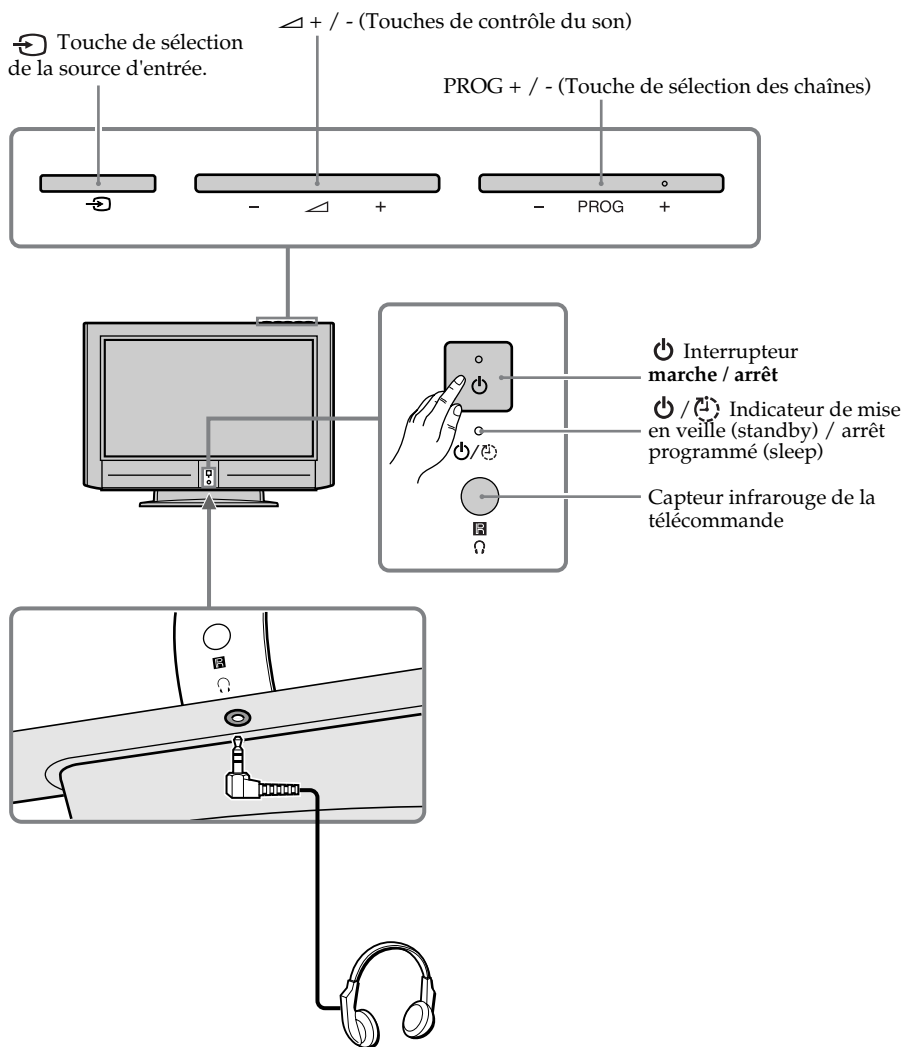

🎧 Prise casque



- En branchant un casque, les hauts-parleurs du téléviseur se déconnecteront automatiquement.



- L'ergonomie de votre téléviseur autorise le branchement d'un casque à prise coudée uniquement.
- Utilisez un casque à connecteur de type L.

Présentation générale des touches de la télécommande

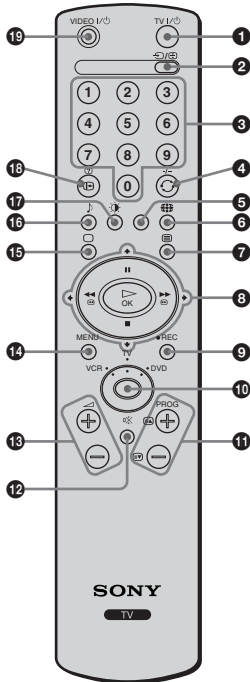

1 Éteindre temporairement le téléviseur : Appuyez sur cette touche pour éteindre temporairement le téléviseur (le voyant de mise en veille (standby) / arrêt programmé (sleep) s'éclairera). Appuyez à nouveau pour allumer le téléviseur à partir du mode veille (standby). Pour une meilleure économie d'énergie, il est conseillé d'éteindre complètement le téléviseur lorsqu'on ne l'utilise pas.

Après un certain temps pendant lequel on n'a ni émis de signal ni appuyé sur une touche, le téléviseur passe automatiquement en mode veille (standby) (Arrêt auto, page 25).

2 Sélection de la source d'entrée : Appuyez plusieurs fois sur cette touche jusqu'à ce que le symbole de la source d'entrée recherchée apparaisse sur l'écran.

3 Sélection des chaînes : Si le Sélecteur Appareil est sur la position "TV" ou "VCR" (magnétoscope), appuyez sur ces touches pour sélectionner les chaînes. Pour des numéros de chaîne à deux chiffres, appuyez sur le deuxième chiffre rapidement.

4 a) Si le Sélecteur Appareil est sur la position TV : Appuyez plusieurs fois sur cette touche pour revenir à la dernière chaîne sélectionnée (la chaîne précédente doit avoir été visionnée pendant 5 secondes au moins).

b) Si le Sélecteur Appareil est sur la position VCR : Si vous utilisez un magnétoscope Sony, pour les numéros de chaîne à deux chiffres, par ex. 23, appuyez d'abord sur $-/--$ et ensuite sur les touches 2 et 3.

5 Cette touche ne fonctionne qu'en mode télétexte.

6 Sélection du format de l'écran : Appuyez plusieurs fois sur cette touche pour modifier le format de l'écran. Pour de plus amples détails, reportez-vous au chapitre "Commande écran", page 16.

7 Sélection du Télétexte : Appuyez sur cette touche pour afficher le télétexte.

8 a) Si le Sélecteur Appareil est sur la position TV :

Lorsque MENU est activé, utilisez ces touches pour vous déplacer dans le système des menus. Pour de plus amples détails, reportez-vous au chapitre "Introduction au système des menus et son utilisation" de la page 13.

b) Si le Sélecteur Appareil est sur la position VCR (magnétoscope) ou DVD :

Utilisez ces touches pour contrôler les principales fonctions du magnétoscope ou du DVD.

9 Touche d'enregistrement : Si le Sélecteur Appareil est sur la position VCR, appuyez sur cette touche pour enregistrer des programmes.

10 Sélecteur Appareil : Cette télécommande permet de piloter le téléviseur ainsi que les principales fonctions de votre DVD ou du Magnétoscope. Allumez l'appareil que vous désirez piloter et appuyez ensuite plusieurs fois de suite sur cette touche pour sélectionner DVD, TV ou VCR (pour le magnétoscope). Un voyant vert s'éclairera momentanément sur la position sélectionnée.

Avant d'utiliser pour la première fois la télécommande pour contrôler le DVD ou le magnétoscope, il faudra la configurer suivant la marque de votre appareil. Pour cela, reportez-vous au chapitre "Configuration de la télécommande pour un DVD ou un Magnétoscope", page 31.

11 Sélection des chaînes : Appuyez sur ces touches pour sélectionner la chaîne suivante ou la chaîne précédente.

12 Coupe du son : Appuyez sur cette touche pour couper le son. Appuyez à nouveau pour le récupérer.

13 Réglage du volume : Appuyez sur ces touches pour régler le volume du téléviseur.

14 Activation du Système des Menus : Appuyez sur cette touche pour que le menu apparaisse sur l'écran. Appuyez à nouveau pour le désactiver.

15 Sélection du mode TV : Appuyez sur cette touche pour désactiver le télétexte ou l'entrée vidéo.

16 Sélection d'effet de son : Appuyez plusieurs fois sur cette touche pour modifier l'effet de son.

17 Sélection du mode d'image : Appuyez plusieurs fois sur cette touche pour changer de mode d'image.

18 Visualisation de l'information sur l'écran : Appuyez sur cette touche pour présenter toutes les informations sur l'écran. Appuyez à nouveau pour les faire disparaître.

19 Marche/Arrêt du magnétoscope ou du DVD : Appuyez sur cette touche pour allumer ou éteindre le magnétoscope ou le DVD.



Outre les fonctions de télévision, toutes les touches de couleur sont aussi utilisées pour les fonctions de télétexte. Pour tout renseignement complémentaire, consultez le chapitre "Télétexte" (page 27) de ce mode d'emploi.

Insertion des piles dans la télécommande



Vérifiez que les piles sont correctement placées !

Respectez l'environnement : déposez les piles usagées dans les conteneurs prévus à cet effet.

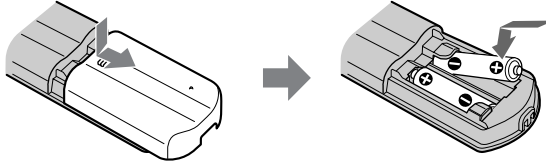

Branchement du câble du transformateur de CA, l'antenne et le magnétoscope



- Utilisez le câble du transformateur de CA fourni (type C avec prise de terre).
- Pour brancher l'antenne, utilisez le câble coaxial fourni.
- On ne fournit pas d'autre câble de connexion.

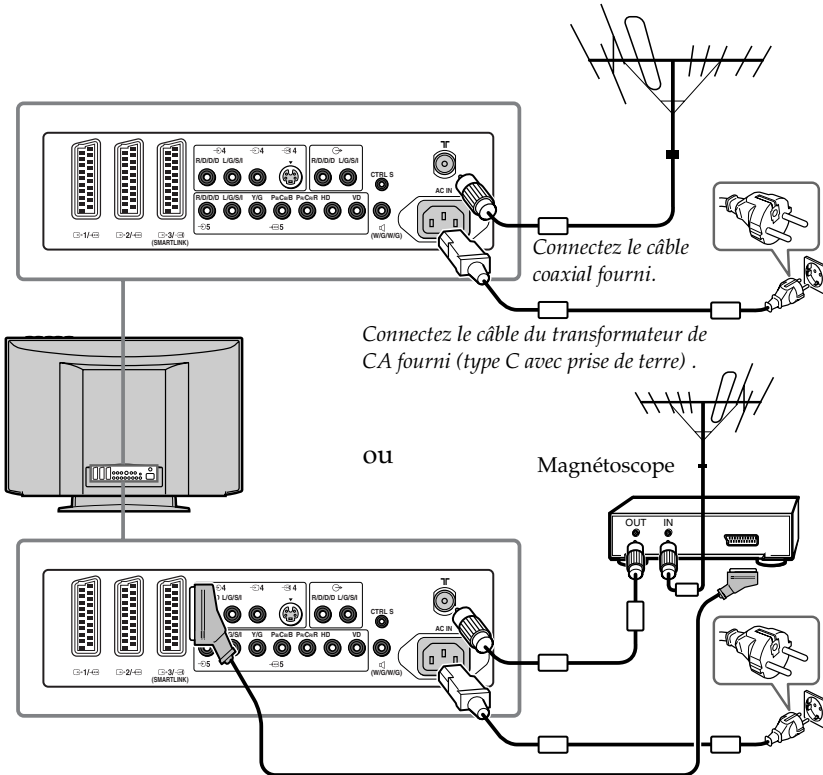

Pour de plus amples détails sur le branchement du magnétoscope, consultez le chapitre "Connexion des équipements en option", page 28 de ce mode d'emploi.

Le branchement par prise PÉritel est optionnel

Précautions à prendre pour éviter la chute du téléviseur

Installez les supports à l'arrière du téléviseur, passez-y un cordon résistant ou une chaînette que vous fixerez à un mur ou à une colonne. Demandez conseil à votre distributeur avant de placer les supports car les vis des supports fixent aussi la caisse postérieure.

- 1 Retirez l'une des vis placées à l'arrière de l'appareil.

 Ne retirez pas les deux vis en même temps puisque ce sont elles qui fixent la caisse postérieure. N'utilisez jamais le téléviseur sans les vis.

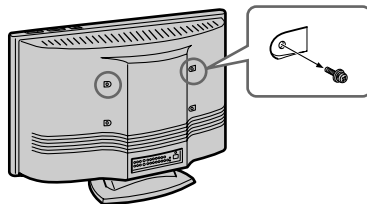

- 2 Placez le support fourni avec la vis.

 Vérifiez que vous utilisez bien la vis qui tient la caisse arrière. Une autre vis pourrait abîmer le téléviseur et occasionner une décharge électrique.

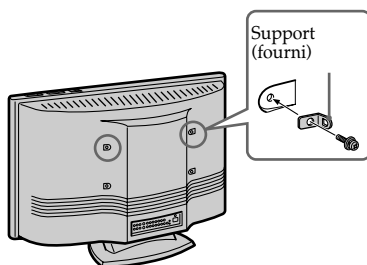

- 3 Reprenez de 1 à 2 pour placer l'autre support.

- 4 Attachez fortement un cordon résistant ou une chaînette à chaque support à l'arrière de votre téléviseur.

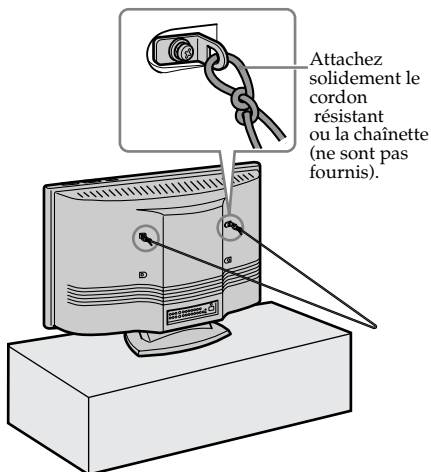

5 Fixez le cordon ou la chaînette à un mur ou à une colonne.

Vue latérale

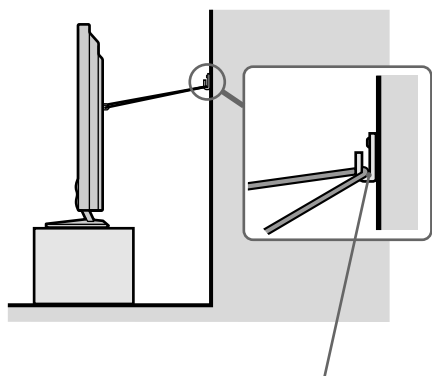

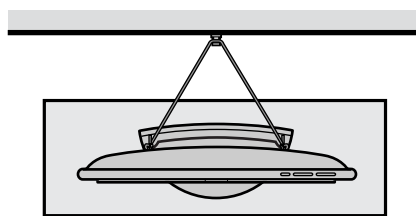

Vue de la partie arrière





Vissez solidement un crochet (non fourni) au mur ou à la colonne.

Mise sous tension et mémorisation automatique des chaînes du téléviseur

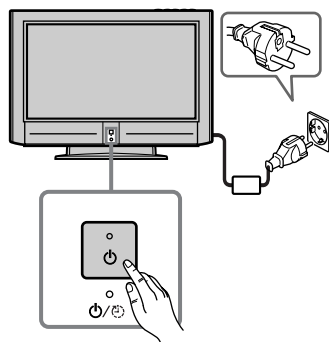

i La première fois que vous allumerez le téléviseur, une séquence de menus apparaîtra sur l'écran. Elle vous permettra de 1) sélectionner la langue des écrans de menus, 2) sélectionner le pays dans lequel vous désirez utiliser l'appareil, 3) chercher et mémoriser automatiquement toutes les chaînes disponibles (émetteurs TV) et 4) modifier l'ordre dans lequel les chaînes (émetteurs TV) apparaissent sur l'écran. Cependant si, au bout d'un certain temps, vous devez à nouveau changer la langue des menus ou de pays, reprendre la mémorisation automatique (en cas de déménagement par ex.) ou modifier l'ordre des canaux, vous pouvez le faire en sélectionnant le menu approprié :  (Réglage). Pour toute information complémentaire, consultez le chapitre "Guide des menus"  de ce manuel d'instructions.

- 1** Connectez l'interrupteur du téléviseur à la prise de courant (220-240V CA, 50Hz). Lorsque vous connectez le téléviseur pour la première fois, celui-ci s'allume automatiquement. Si ce n'était pas le cas, appuyez sur la touche marche / arrêt  située sur la partie frontale de votre téléviseur pour l'allumer. La première fois que vous allumerez le téléviseur, le menu **Language** (Langue) apparaîtra automatiquement sur l'écran.

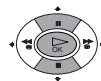
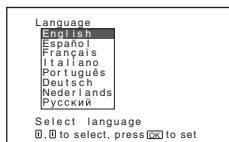

- 2** Appuyez sur la touche  ou  de la télécommande pour sélectionner la langue et appuyez ensuite sur la touche **OK** pour confirmer votre choix. A partir de ce moment, tous les menus apparaîtront dans la langue que vous avez choisie.



- 3** Le menu Pays apparaîtra automatiquement sur l'écran. Appuyez sur la touche  ou  pour sélectionner le pays dans lequel vous désirez utiliser le téléviseur et appuyez ensuite sur la touche **OK** pour confirmer la sélection.

i Si le pays où vous allez utiliser le téléviseur ne figure pas sur la liste, sélectionnez "--" au lieu de sélectionner un pays.

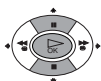

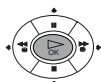
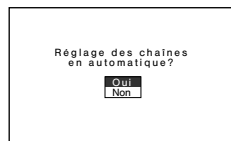

- 4** Le menu de **Mémorisation automatique** apparaît sur l'écran. Appuyez sur la touche **OK** pour sélectionner **Oui**.

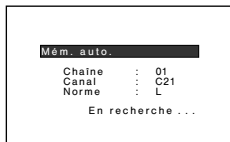

5 Le réglage et la mémorisation automatique de tous les canaux (émetteurs TV) disponibles commencent.

 Ce processus peut demander quelques minutes. Soyez patient et n'appuyez sur aucune touche tant que durera le processus de mémorisation. Sinon, le processus ne serait pas complet.



 Si le téléviseur n'a trouvé aucune chaîne (émetteur TV) après la mémorisation automatique, vous verrez apparaître sur l'écran un message vous demandant de brancher l'antenne. Veuillez la brancher comme indiqué à la page 8 de ce manuel et appuyez ensuite sur la touche **OK**. Le processus de mémorisation automatique reprendra.



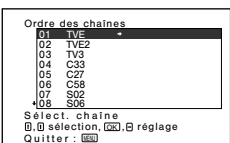

6  Lorsque toutes les chaînes (émetteurs TV) ont été réglées et mémorisées, le menu **Ordre des chaînes** apparaît automatiquement sur l'écran. Il permet de changer l'ordre d'apparition des chaînes sur l'écran.





a) Si vous ne désirez pas changer l'ordre des chaînes, passez à l'étape 7.

b) Si vous désirez changer l'ordre des chaînes :

Le changement de l'emplacement d'une chaîne bouleversera l'ordre des chaînes suivantes. Il faut donc commencer cette réorganisation dans l'ordre croissant (ex: TF1 sur le numéro 1, France 2 sur le numéro 2, France 3 sur le numéro 3, etc...)

1 Appuyez sur la touche  ou  pour sélectionner le numéro de la chaîne et le canal (émetteur TV) que vous désirez changer de place et appuyez ensuite sur .

2 Appuyez sur la touche  ou  pour sélectionner le nouveau numéro de chaîne sous lequel vous désirez mémoriser le canal (émetteur TV) sélectionné et appuyez ensuite sur .

3 Reprenez à b)1 et b)2 si vous désirez réorganiser d'autres chaînes de télévision.

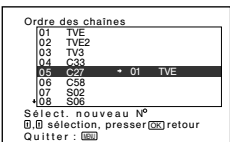

7 Appuyez sur la touche **MENU** pour revenir à l'image télévisée.

MENU



 *Le téléviseur est prêt à fonctionner.*

Introduction au Système des Menus et son utilisation

i Ce téléviseur utilise un système de menus sur écran pour vous guider dans les différentes opérations que vous effectuez. Utilisez les touches suivantes de la télécommande pour passer d'un menu à l'autre :

1 Appuyez sur la touche **MENU** pour présenter le premier niveau de menu sur l'écran.

MENU



- 2**
- Pour obtenir le menu ou l'option désirée, appuyez sur la touche **↓** ou **↑**.
 - Pour entrer dans le menu ou l'option désirée, appuyez sur la touche **→**.
 - Pour revenir au menu ou à l'option précédente, appuyez sur la touche **←**.
 - Pour modifier les réglages de l'option sélectionnée, appuyez sur la touche **↓** / **↑** / **←** ou **→**.
 - Pour confirmer et mémoriser votre sélection, appuyez sur la touche **OK**.

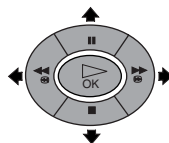

3 Appuyez sur la touche **MENU** pour revenir à l'image télévisée.

MENU



Contrôle de l'image

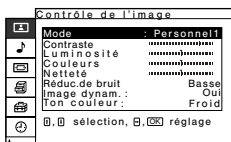
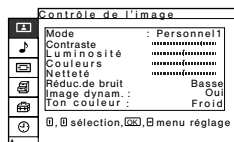

Le menu "Contrôle de l'image" vous permet de modifier les réglages de l'image.





















Pour cela :

Après avoir sélectionné l'option que vous désirez modifier, appuyez sur la touche **→**. Puis appuyez plusieurs fois sur **↓** / **↑** / **←** ou **→** pour modifier le réglage et ensuite sur **OK** pour entrer ce nouveau réglage en mémoire.

Ce menu vous permet aussi d'adapter la qualité de l'image aux modes "Cinéma", "Personnel1" et "Personnel2", suivant le type de chaîne que vous êtes en train de regarder.

Mode	Studio (pour obtenir une image contrastée et nette). Standard (pour un réglage adapté aux conditions d'éclairage de votre salon). Cinéma (pour une image mettant les détails en valeur). Personnel1 (pour un réglage en fonction de vos préférences). Personnel2 (pour un réglage en fonction de vos préférences).
Contraste	Appuyez sur la touche ↓ ou ← pour réduire le contraste de l'image. Appuyez sur la touche ↑ ou → pour renforcer le contraste de l'image.
Luminosité	Appuyez sur la touche ↓ ou ← pour obtenir une image plus sombre. Appuyez sur la touche ↑ ou → pour obtenir une image plus lumineuse.

FR

Couleurs	Appuyez sur la touche  ou  pour réduire l'intensité des couleurs. Appuyez sur la touche  ou  pour augmenter l'intensité des couleurs.
 Couleurs ne peut être modifiée pour l'entrée RVB.	
Netteté	Appuyez sur la touche  ou  pour adoucir l'image. Appuyez sur la touche  ou  pour améliorer la netteté de l'image.
Réduc. de bruit.	Arrêt / Basse / Moyenne / Elevée A sélectionner pour réduire le niveau de bruit de tous les appareils connectés. Plus efficace sur le signal à partir de la prise antenne.
 Réduc. de bruit ne peut être adapté sur des appareils connectés à l'entrée RVB.	
Image dynam.	Oui/Arrêt A sélectionner pour intensifier le contraste de l'image.
Ton couleur	Froid / Normal / Chaud / User1 / User2 / User3 A sélectionner pour donner une tonalité cuivrée aux couleurs brillantes (Réglage variable à partir de Froid ou Chaud). Sélectionnez User1 , User2 ou User3 pour personnaliser le Ton couleur en réglant Gain du rouge , Gain du vert et Gain du bleu , et entrez ces réglages en mémoire. Réglage du nom : A sélectionner pour donner un nom à vos réglages préférentiels. Appuyez sur la touche  /  /  /  pour sélectionner la lettre; puis appuyez sur la touche OK . Finalement appuyez sur  /  /  ou  pour sélectionner le terme "End" sur l'écran et appuyez sur OK pour l'entrer en mémoire. <ul style="list-style-type: none"> • Pour corriger la lettre, sélectionnez  sur l'écran pour revenir en arrière, et appuyez sur la touche OK. • Pour laisser un espace en blanc, sélectionnez  sur l'écran et appuyez sur la touche OK.
Corr. couleur	Oui/Arrêt A sélectionner pour intensifier les tons rouges et bleus.
 Corr. couleur ne peut être réglé pour l'entrée RVB.	
Correct. gamma	Elevée / Moyenne / Basse A sélectionner pour régler la balance entre les zones brillantes et les zones sombres de l'image.
R à Z	Annuler / OK A sélectionner pour ramener l'image à la configuration d'usine.

 Toutes les options ne peuvent pas être modifiées lorsque **Mode** se trouve sur **Studio** ou sur **Standard**.

♪ Contrôle du son

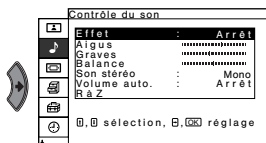
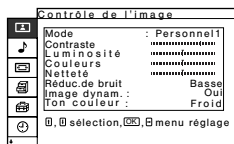

Le menu "Contrôle du son" vous permet de modifier les réglages du volume.

Pour cela :

Après avoir sélectionné l'option que vous désirez modifier, appuyez sur la touche **↵**. Puis appuyez plusieurs fois sur la touche **⬇** / **⬆** / **⬅** / **⬇** pour modifier le réglage et finalement appuyez sur la touche **OK** pour le mémoriser.

Effet

Arrêt (sans effet)

Naturel (le système "BBE High Definition Sound system"* renforce la clarté, le détail et la présence du son).

Dynamique (le système "BBE High Definition Sound system"* intensifie la clarté et la présence du son en produisant une voix plus intelligible et une musique plus présente).

TS (TruSurround)** (pour un son enveloppant surround [par exemple, des programmes DVD]. Produit un effet virtuel de surround.)



* "BBE High Definition Sound system" est fabriqué par Sony Corporation sous licence BBE Sound, Inc. Il est protégé par le brevet des E.-U. n°. 4,638,258 et 4,482,866. Le terme "BBE" et le logo "BBE" sont des marques commerciales de BBE Sound, Inc.

**TruSurround et le symbole (●) sont des marques de commerce de SRS Labs, Inc. La technologie TruSurround est une licence de SRS Labs., Inc.

Aigus

Appuyez sur la touche **⬇** ou **⬅** pour adoucir les suraigus.
Appuyez sur la touche **⬆** ou **⬇** pour accentuer les suraigus.

Graves

Appuyez sur la touche **⬇** ou **⬅** pour adoucir les graves.
Appuyez sur la touche **⬆** ou **⬇** pour accentuer les graves.

Balance

Appuyez sur la touche **⬇** ou **⬅** pour favoriser le haut-parleur gauche.
Appuyez sur la touche **⬆** ou **⬇** pour favoriser le haut-parleur droit.

Son stéréo

Mono / Stéréo

Pour une émission en stéréo, sélectionnez **Stéréo** ou **Mono**.

Mono / A / B

Pour une émission bilingue, sélectionnez **A** pour le canal son 1, **B** pour le canal son 2, ou **Mono** pour le canal monaural, si disponible.

Volume auto.

Oui/Arrêt

Le volume reste stable, indépendamment du signal émetteur (p.ex. lors des annonces publicitaires).

R à Z

Annuler / OK

A sélectionner pour rétablir les niveaux de son pré-établis en usine.

Commande écran

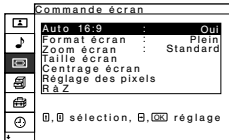
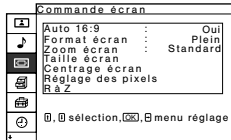
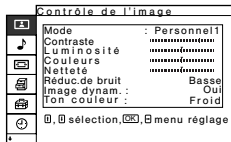

Le menu "Commande écran" vous permet de modifier le type de format de l'écran.

Auto 16:9

L'option "Auto 16:9" permet de changer automatiquement le type de format de l'écran.

Pour cela :

Après avoir sélectionné l'option, appuyez sur la touche **▶**. Puis appuyez sur **▼** ou **▲** pour sélectionner **Oui** (si vous désirez que le téléviseur modifie automatiquement le format de l'écran suivant le signal émetteur) ou bien **Arrêt** (suivant votre choix). Finalement, appuyez sur la touche **OK** pour entrer ce nouveau réglage en mémoire.



Que vous ayez sélectionné **Oui** ou **Arrêt** sur l'option "Auto 16:9", il vous sera toujours possible de modifier le format de l'écran en appuyant plusieurs fois de suite sur la touche **⏏** de la télécommande.

Format écran

L'option "Format écran" permet de modifier le type de format de l'écran.

Pour cela :

Après avoir sélectionné l'option, appuyez sur la touche **▶**. Puis appuyez sur la touche **▼** ou **▲** pour sélectionner le format désiré. Finalement, appuyez sur la touche **OK** pour entrer ce nouveau réglage en mémoire.

Large+ : Imitation de l'effet grand écran pour les émissions diffusées en 4:3.



4 : 3 : Image conventionnelle 4:3, avec affichage complet des informations.



14 : 9 : Compromis entre le format 4:3 et 16:9.



Zoom : Effet grand écran pour les émissions diffusées en cinémascope.



Plein : Pour les émissions diffusées en 16:9.

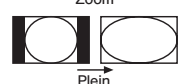

Selon le mode choisie les parties inférieure et supérieure de l'image peuvent être tronquées. Appuyez sur la touche **▼** ou **▲** pour régler la position de l'image sur l'écran (p.ex. pour lire des sous-titres).

Zoom écran L'option "Zoom écran" vous permet d'agrandir l'image en position centrale fixe, (uniquement lorsque **Format écran** est configuré en **Plein**).

Pour cela :

Après avoir sélectionné l'option, appuyez sur la touche **↔**. Puis appuyez sur la touche **↕** ou **↕** pour sélectionner **Standard** (format normal), **x 2** (double), **x 3** (triple) ou encore **x 4** (quadruple), et finalement appuyez sur la touche **OK** pour entrer ce nouveau réglage en mémoire.

 **Zoom écran** ne peut être réglé que lorsque **Format écran** est configuré en **Plein**.

Taille écran L'option "Taille écran" permet de régler le format de l'image suivant chaque Format écran.

Pour cela :

- 1 Après avoir sélectionné l'option, appuyez sur la touche **↔**.
- 2 Appuyez sur la touche **↕** / **↕** / **↔** ou **↔** pour régler chaque possibilité, et finalement appuyez sur la touche **OK** pour entrer ce nouveau réglage en mémoire.

Appuyez sur la touche **↕** pour allonger l'image verticalement.

Appuyez sur la touche **↕** pour ramasser l'image verticalement.

Appuyez sur la touche **↔** pour ramasser l'image horizontalement.

Appuyez sur la touche **↔** pour élargir l'image horizontalement.

 **Taille écran** ne peut être modifiée horizontalement lorsque **Format écran** est configuré en **Large+**.

Centrage écran L'option "Centrage écran" vous permet de modifier la position de l'image à chaque Format écran.

Pour cela :

- 1 Après avoir sélectionné l'option, appuyez sur la touche **↔**.
- 2 Appuyez sur la touche **↕** / **↕** / **↔** ou **↔** pour régler chaque possibilité, et finalement appuyez sur la touche **OK** pour entrer ce nouveau réglage en mémoire.

Appuyez sur la touche **↕** pour déplacer l'image vers le haut.

Appuyez sur la touche **↕** pour déplacer l'image vers le bas.

Appuyez sur la touche **↔** pour déplacer l'image vers la gauche.



Appuyez sur la touche **↔** pour déplacer l'image vers la droite.

 **Centrage écran** ne peut être modifié horizontalement lorsque **Format écran** est configuré en **Large+**.

voir page suivante, SVP ...

Réglage des pixels L'option "Réglage des pixels" vous permet de modifier l'image à partir d'un équipement RVB.

Pour cela :

- 1 Après avoir sélectionné l'option, appuyez sur la touche .
- 2 Appuyez sur la touche  ou  pour sélectionner les réglages suivants :

Réglage auto :

Sélectionnez **OK** pour que le signal d'entrée soit automatiquement modifié au mieux. Il se peut que les conditions du signal d'entrée ou les caractéristiques de l'image fassent qu'il ne soit pas parfait. En ce cas, refaites **Réglage auto**.

Phase points :

A modifier entre 00-63 lorsqu'une partie du texte visualisé ou l'image elle-même est trouble.

Total pixels H (Total de pixels horizontaux) :

A modifier lorsque l'ensemble des lettres ou de l'image est trouble.

R à Z :

Rétablit la configuration de sortie d'usine.



Réglage des pixels n'est disponible que pour le signal d'entrée RVB branché sur le connecteur  5 et l'option "Entrée AV5" située sur "RVB" du menu "Fonctions".

R à Z

Annuler / OK

Sélectionnez **OK** pour restaurer les options "Zoom écran", "Taille écran" et "Centrage écran" dans le réglage d'usine.

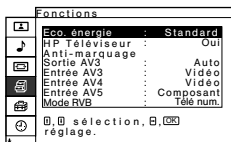
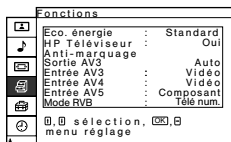
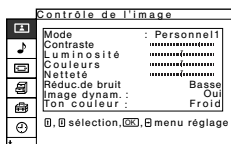

Le menu "Fonctions" vous permet de modifier les réglages de plusieurs options offertes par ce téléviseur.

Eco. énergie

L'option "Eco. énergie" vous permet une économie d'énergie.

Pour cela :

Après avoir sélectionné l'option, appuyez sur la touche **▶**. Puis appuyez sur la touche **▼** ou **▲** pour sélectionner **Diminuer** et finalement appuyez sur la touche **OK** pour entrer ce nouveau réglage en mémoire.



- Si vous éteignez le téléviseur alors que le mode "Eco. énergie" est activé, il sera encore lorsque vous remettrez en marche le téléviseur.
- Si vous sélectionnez le mode "Cinéma", "Personnel1" ou "Personnel2" du menu "Contrôle de l'image" (page 13), vous pourrez modifier l'option d'image même si Eco. énergie est activé. Il faut savoir qu'augmenter **Contraste** ou **Luminosité**, ne réduit pas pour autant la consommation d'énergie.

HP Téléviseur

L'option "HP Téléviseur" vous permet de supprimer le son des hauts-parleurs du téléviseur lorsque vous utilisez les hauts-parleurs d'un système Home Cinéma.

Pour cela :

Après avoir sélectionné l'option, appuyez sur la touche **▶**. Puis appuyez sur la touche **▼** ou **▲** pour sélectionner **Arrêt** et finalement appuyez sur la touche **OK** pour entrer ce nouveau réglage en mémoire. Le son du téléviseur ne passera pas par ses hauts-parleurs.

Anti-marquage

L'option "Anti-marquage" diminue sensiblement le marquage irréversible de l'écran.

Pour cela :

- 1 Après avoir sélectionné l'option, appuyez sur la touche **▶**.
Modifiez la position de l'image pour en réduire la persistance.



Mouvement : Sélectionnez **Oui** pour modifier la position.
Après avoir sélectionné **Oui**, configurez **Plage mouvem.** et **Durée mouvem.**

Plage mouvem. : Sélectionnez l'échelle entre **Grande**, **Moyenne** et **Petite**.

Durée mouvem. : Sélectionnez la durée, entre **10 sec.**, **30 sec.**, **1 min** et **5 min**.

- 2 Appuyez sur la touche **OK** pour entrer ce nouveau réglage en mémoire.



Sortie AV3

L'option "Sortie AV3" vous permet de sélectionner la sortie du connecteur Péritel  3/ , de façon à pouvoir enregistrer à partir de cette prise tout signal émanant du téléviseur ou de tout autre appareil externe branché sur les autres connecteurs.







Si votre magnétoscope dispose de SmartLink, ce processus n'est pas nécessaire.

Pour cela :

Après avoir sélectionné l'option, appuyez sur la touche . Puis appuyez sur la touche  ou  pour sélectionner le signal de sortie désiré : **Auto**, **TV**, **AV1**, **AV2** ou **AV4**.





- Si vous sélectionnez **Auto**, le signal de sortie sera toujours celui qui apparaît sur l'écran du téléviseur.
- Si vous avez branché un décodeur sur le connecteur Péritel  3/  ou sur un magnétoscope connecté à cette prise, pensez à sélectionner à nouveau "Sortie AV3" sur **Auto** pour un bon décodage.
- Lorsque **Sortie AV3** est configuré sur **Auto**, l'entrée de signal à travers l'entrée AV5 et le signal RVB, n'ont pas de sortie sur le connecteur Péritel  3/ .

Entrée AV3 / Entrée AV4 / Entrée AV5

Les options "Entrée AV3", "Entrée AV4" et "Entrée AV5" vous permettent de sélectionner le sélecteur à partir duquel le téléviseur reçoit le signal d'entrée : Vidéo ou S-Vidéo S pour Entrée AV3 et Entrée AV4, et Composant ou RVB pour l'entrée AV5.



Pour cela :

Après avoir sélectionné l'option, appuyez sur la touche . Puis appuyez sur la touche  ou  pour sélectionner l'entrée recherchée, et finalement appuyez sur **OK** pour le mémoriser.

Mode RVB

Sélectionnez l'option "Mode RVB" si votre appareil dispose d'une source de signal RVB connectée aux jacks Y/G, P_B/C_B/B, P_R/C_R/R du .

Pour cela :

Après avoir sélectionné l'option, appuyez sur la touche . Puis appuyez sur la touche  ou  pour sélectionner l'appareil connecté : **Télé num.** pour un syntoniseur digital à signal RVB, ou bien **Autres** pour d'autres équipements RVB.



Télé num. correspond au format d'émission digitale standard aux Etats-Unis et il existe plusieurs formats de signal, tels que 480i, 575i, 480p, 575p, 720p ou 1080i.

Réglage

Le menu "Réglage" vous permet de modifier diverses configurations de ce téléviseur.

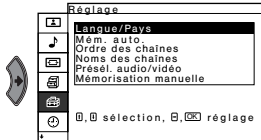
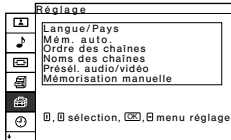
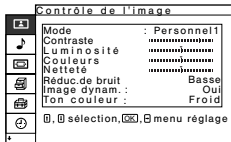

Langue/Pays

L'option "Langue/Pays" vous permet de sélectionner la langue dans laquelle vous désirez que les menus sur écran apparaissent. Elle vous permet aussi de sélectionner le pays dans lequel vous désirez utiliser le téléviseur.

Pour cela :

Après avoir sélectionné l'option, appuyez sur la touche **▶** et procédez ensuite comme il vous est indiqué au chapitre "Mise sous tension et réglage automatique du téléviseur", étapes 2 et 3 (page 11).

Mém. auto.

L'option "Mém. auto." permet au téléviseur de chercher et de mémoriser automatiquement tous les canaux disponibles.

Pour cela :

Après avoir sélectionné l'option, appuyez sur la touche **▶** et procédez ensuite comme indiqué au chapitre "Mise sous tension et Réglage automatique du téléviseur", étapes 4 et 5 (page 11).

Ordre des chaînes

L'option "Ordre des chaînes" vous permet de changer l'ordre d'apparition des canaux /émetteurs TV).

Pour cela :

Après avoir sélectionné l'option, appuyez sur la touche **▶** et procédez ensuite comme indiqué au chapitre "Mise sous tension et Réglage automatique du téléviseur", étape 6 b) (page 12).

Noms des chaînes

L'option "Noms des chaînes" vous permet d'assigner à une chaîne un nom de cinq caractères maximum (lettres ou chiffres).

Pour cela :

- 1 Après avoir sélectionné l'option, appuyez sur la touche **▶** puis sur la touche **▼** ou **▲** pour sélectionner la chaîne que vous désirez nommer.
- 2 Appuyez sur la touche **▶**. Appuyez sur la touche **▼ / ▲ / ◀** ou **▶** pour sélectionner une lettre et appuyez ensuite sur la touche **OK**. Finalement appuyez sur **▼ / ▲ / ◀** ou **▶** pour sélectionner le terme "End" sur l'écran et appuyez sur **OK** pour l'entrer en mémoire.
 - Pour corriger la lettre, sélectionnez **◀** sur l'écran pour revenir en arrière, et appuyez sur la touche **OK**.
 - Pour laisser un espace en blanc, sélectionnez **□** sur l'écran et appuyez sur la touche **OK**.

voir page suivante, SVP...

**Présél.
audio/vidéo**

L'option "Présél. audio/vidéo" vous permet d'assigner un nom à un appareil externe connecté à ce téléviseur.

Pour cela :

- 1 Après avoir sélectionné l'option, appuyez sur la touche **▶** et appuyez ensuite sur la touche **▼** ou **▲** pour sélectionner l'entrée à laquelle vous désirez donner un nom. Puis appuyez sur la touche **▶**.
- 2 Dans la colonne des étiquettes, un nom prédéterminé apparaîtra automatiquement :
 - a) Si vous désirez utiliser l'un des noms prédéterminés (**CABLE**, **GAME (jeux)**, **CAM**, **DVD**, **VIDEO** ou **SAT**), appuyez sur la touche **▼** ou **▲** pour faire votre choix et appuyez ensuite sur la touche **OK** pour le mémoriser.
 - b) Si vous désirez créer votre propre étiquette, sélectionnez **Editer (Editer)** et appuyez sur la touche **▶**. Puis, le premier élément étant mis en valeur, appuyez sur la touche **▼** / **▲** / **◀** ou **▶** pour sélectionner une lettre et appuyez ensuite sur la touche **OK**. Finalement appuyez sur **▼** / **▲** / **◀** ou **▶** pour sélectionner le terme "End" sur l'écran et appuyez sur **OK** pour l'entrer en mémoire.
 - Pour corriger la lettre, sélectionnez **◀** sur l'écran pour revenir en arrière, et appuyez sur la touche **OK**.
 - Pour laisser un espace en blanc, sélectionnez **□** sur l'écran et appuyez sur la touche **OK**.

**Mémorisation
manuelle**

L'option "Mémorisation manuelle" vous permet :

- A)** De régler les canaux (émetteurs TV) ou encore une entrée magnétoscope dans l'ordre des chaînes que vous désirez .

Pour cela :

- 1 Après avoir sélectionné l'option "Mémorisation manuelle", appuyez sur la touche **▶**. L'option **Chaîne** étant mise en relief, appuyez sur la touche **▶**. Appuyez sur la touche **▼** ou **▲** pour sélectionner le numéro de chaîne sur lequel vous désirez mémoriser un émetteur TV (pour le canal vidéo, sélectionnez la chaîne "0"). Appuyez sur la touche **OK**.
 - 2  L'option suivante apparaîtra uniquement suivant le pays sélectionné dans le menu "Langue/Pays".

Après avoir sélectionné l'option **Norme**, appuyez sur la touche **▶**. Puis appuyez sur la touche **▼** ou **▲** pour sélectionner la norme d'émission de télévision (**B/G** pour l'Europe occidentale, **D/K** pour l'Europe de l'Est, **I** pour la Grande-Bretagne ou **L** pour la France). Puis appuyez sur la touche **OK**.
 - 3 Après avoir sélectionné l'option **Canal**, appuyez sur la touche **▶**. Ensuite appuyez sur la touche **▼** ou **▲** pour sélectionner le type de canal (**S** pour les chaînes câblées ou **C** pour les chaînes hertziennes). Appuyez sur la touche **▶**. Puis, appuyez sur les touches numériques pour introduire directement le numéro du canal de l'émetteur TV ou celui du signal du canal vidéo. Si vous ne connaissez pas le numéro du canal, appuyez sur la touche **▼** ou **▲** pour le chercher. Lorsque vous trouverez le canal que vous désirez entrer en mémoire, appuyez sur la touche **OK**. Avec l'option **Confirmer** soulignée, appuyez sur **OK**. Puis appuyez sur la touche **▼** pour sélectionner **OK** et finalement appuyez sur **OK** pour l'entrer en mémoire.
- Reprenez toutes ces étapes pour régler et mémoriser d'autres canaux.*
-

B) Donner un nom de cinq caractères maximum à une chaîne.

Pour cela :

4 En mettant en valeur l'option **Chaîne**, appuyez sur la touche **PROG +/-** jusqu'à ce que le numéro de chaîne auquel vous désirez donner un nom apparaisse. Lorsqu'il apparaît sur l'écran, sélectionnez l'option **Nom** et appuyez sur la touche **▶**. Puis appuyez sur la touche **▼ / ▲ / ◀** ou **▶** pour sélectionner la lettre et appuyez sur la touche **OK**. Finalement appuyez sur **▼ / ▲ / ◀** ou **▶** pour sélectionner le terme "End" sur l'écran et appuyez sur **OK** pour l'entrer en mémoire.

- Pour corriger la lettre, sélectionnez **◀** sur l'écran pour revenir en arrière, et appuyez sur la touche **OK**.
- Pour laisser un espace en blanc, sélectionnez **□** sur l'écran et appuyez sur la touche **OK**.

C) Même lorsque la fonction de réglage fin automatique (AFT) est toujours activée, il est cependant possible, si vous observez une distorsion de l'image, de la régler manuellement pour en améliorer la réception.

Pour cela :

Pendant que vous regardez la chaîne (émetteur TV) sur laquelle vous désirez procéder à ce réglage fin, sélectionnez l'option **AFT** et appuyez ensuite sur la touche **▶**. Appuyez sur la touche **▼** ou **▲** pour régler le niveau de fréquence du canal entre -15 et +15 appuyez sur la touche **OK**. Avec l'option **Confirmer** soulignée, appuyez sur **OK**. Puis appuyez sur la touche **▼** pour sélectionner **OK** et finalement appuyez sur **OK** pour l'entrer en mémoire.

D) Sauter les numéros de chaîne que vous ne désirez pas utiliser lorsque la sélection est effectuée au moyen des touches **PROG +/-**.

Pour cela :

En mettant en valeur l'option **Chaîne**, appuyez sur la touche **PROG +/-** jusqu'à l'apparition du numéro de chaîne que vous désirez supprimer. Lorsque celui-ci apparaît sur l'écran, sélectionnez l'option **Saut** et ensuite appuyez sur la touche **▶**. Appuyez sur la touche **▼** ou **▲** pour sélectionner **Oui** et appuyez sur la touche **OK**. Avec l'option **Confirmer** soulignée, appuyez sur **OK**. Puis appuyez sur la touche **▼** pour sélectionner **OK** et finalement appuyez sur **OK** pour l'entrer en mémoire.

*Si vous désirez plus tard annuler cette fonction, sélectionnez à nouveau **Non** au lieu de **Oui**.*

E) Voir et d'enregistrer correctement une chaîne codée en utilisant un décodeur directement connecté sur connecteur Péritel **3/3** ou un magnétoscope connecté sur cette prise.



L'option suivante apparaîtra uniquement suivant le pays sélectionné dans le menu "Langue/Pays".

Pour cela :

Sélectionnez l'option **Décodeur** et appuyez sur la touche **▶**. Puis appuyez sur la touche **▼** ou **▲** pour sélectionner **Oui** et appuyez sur la touche **OK**. Avec l'option **Confirmer** soulignée, appuyez sur **OK**. Puis appuyez sur la touche **▼** pour sélectionner **OK** et finalement appuyez sur **OK** pour l'entrer en mémoire.

*Si vous désirez plus tard annuler cette fonction, sélectionnez à nouveau **Arrêt** au lieu de **Oui**.*

Temporisation

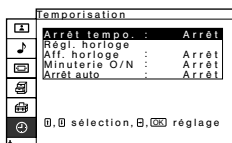
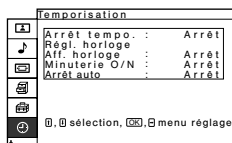
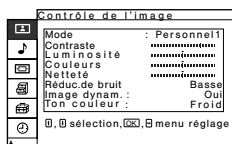

Le menu "Temporisation" vous permet de modifier les réglages du programmeur.

Arrêt tempo.

L'option "Arrêt tempo." vous permet de sélectionner un temps après lequel le téléviseur passe automatiquement en mode d'arrêt temporaire (standby).

Pour cela :

Après avoir sélectionné l'option, appuyez sur la touche **➡**. Puis appuyez sur la touche **⬇** ou **⬆** pour sélectionner la durée de la programmation (2 heures au plus) et finalement appuyez sur la touche **OK** pour entrer cette nouvelle donnée en mémoire.

i Si, pendant que vous regardez la télévision, vous désirez savoir le temps qui reste avant l'arrêt, appuyez sur la touche **⊕** de la télécommande.

Régl. horloge

L'option "Régl. horloge" vous permet de mettre l'horloge à l'heure. La marge d'erreur est de ± 30 secondes par mois.

Pour cela :

- 1 Après avoir sélectionné l'option, appuyez sur la touche **➡**.
- 2 Appuyez sur la touche **⬇** ou **⬆** pour déterminer l'heure, puis appuyez sur la touche **➡**.
- 3 Appuyez sur la touche **⬇** ou **⬆** pour déterminer les minutes, puis appuyez sur la touche **➡**.
- 4 Appuyez sur la touche **OK** sur le signal heure. L'horloge commence à fonctionner.

Aff. horloge

L'option "Aff. horloge" vous permet de voir l'heure s'afficher sur l'écran.

Pour cela :

Après avoir sélectionné l'option, appuyez sur la touche **➡**. Puis appuyez sur la touche **⬇** ou **⬆** pour sélectionner **Oui**. Finalement appuyez sur la touche **OK**.

i Cinq minutes après que l'option soit en marche, l'horloge disparaîtra automatiquement de l'écran.









Minuterie O/N

L'option "Minuterie O/N" vous permet de mettre le téléviseur en marche et de l'éteindre automatiquement à une heure déterminée. Pour utiliser cette fonction, il faut que l'horloge ait été mise à l'heure.



Lorsque vous utiliserez cette fonction, n'éteignez pas le téléviseur par l'interrupteur  (Marche/Arrêt), la fonction Heure marche ne fonctionnerait plus.

Pour cela :



- 1 Après avoir sélectionné l'option, appuyez sur la touche .
- 2 Appuyez sur la touche  ou  pour sélectionner **Oui**, puis sur la touche .
- 3 Appuyez sur la touche  ou  pour sélectionner **Mode minuterie**, puis sur la touche .
- 4 Appuyez sur la touche  ou  pour sélectionner le mode minuterie désiré:

Arrêt : Sélection de l'heure d'arrêt du téléviseur.

Oui : Sélection de l'heure de mise en marche du téléviseur.

Oui/Non : Sélection de l'heure de marche / arrêt du téléviseur.

Appuyez sur **OK** pour confirmer le choix.

- 5 Appuyez sur la touche  ou  pour sélectionner **Heure arrêt** ou **Heure marche**, puis appuyez sur la touche .
- 6 Déterminez l'heure.
Si vous sélectionnez **Oui/Non** à l'étape 4, reprenez les étapes 5 et 6 pour déterminer les deux réglages **Heure arrêt** et **Heure marche**.
- 7 Appuyez sur la touche **OK** pour entrer ces réglages en mémoire.





Pour que le téléviseur s'allume et s'éteigne chaque jour à des heures prédéterminées, sélectionnez **Répéter** sur **Oui** après l'étape 2 et passez ensuite à l'étape 3.

*Pour supprimer ensuite cette fonction, sélectionnez **Arrêt** au lieu de **Oui** à l'étape 2 ci-dessus mentionnée.*

Arrêt auto

L'option "Arrêt auto" vous permet de programmer le téléviseur pour qu'il passe automatiquement en mode veille (standby), faute d'émission ou de signal d'entrée de l'appareil connecté.

Pour cela :

Après avoir sélectionné l'option, appuyez sur la touche . Puis appuyez sur la touche  ou  pour sélectionner la durée. Puis appuyez sur la touche **OK** pour entrer cette nouvelle donnée en mémoire.

Statut téléviseur

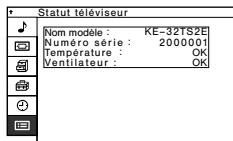

Le menu "Statut téléviseur" vous permet de vérifier les données et d'appliquer les conseils de ce téléviseur.

Nom modèle	Nom du modèle de ce téléviseur.
Numéro série	Numéro de série assigné à chaque téléviseur.
Température	Si NG clignote, suivez le processus indiqué ci-dessous.
Ventilateur	Si NG clignote, suivez le processus indiqué ci-dessous.

Si NG s'éclaire en rouge et que l'indicateur (standby / sleep) clignote, appuyez sur le bouton (Marche/Arrêt) du téléviseur pour éteindre l'appareil et débranchez-le.

A) Si "NG" apparaît dans la colonne "Température"

Installez le téléviseur dans un endroit frais pour réduire la température de l'appareil.

Si les orifices d'aération sont bloqués

Les orifices d'aération ne doivent jamais être bloqués ou couverts. Installez le téléviseur dans un endroit bien aéré pour faciliter la circulation de l'air.

Assurez-vous que l'indicateur (standby / sleep) a cessé de clignoter. Si l'indicateur (standby / sleep) clignote toujours, consultez le centre de service Sony le plus proche.

B) Si "NG" apparaît dans la colonne "Ventilateur"

Consultez le centre de service Sony le plus proche.

Télétexte

 Le télétexte est un service d'information que diffuse la plupart des chaînes télévisées. La page du sommaire du service de télétexte (en général, la page 100) explique comment utiliser ce service. Pour évoluer à l'intérieur du télétexte, utilisez les touches de la télécommande comme indiqué ci-dessous.

 Vérifiez que vous utilisez un canal de télévision disposant d'un signal d'émission suffisamment fort pour éviter des erreurs de télétexte.

Entrer dans le service de Télétexte :

Après avoir sélectionné la chaîne (émetteur TV) qui transmet le service de télétexte que vous désirez consulter, appuyez sur la touche .





TELETEXT	
Index	25
Programme	25
News	153
Sport	101
Weather	98

Sélectionner une page de Télétexte :

A l'aide des touches numériques de la télécommande, introduisez les trois chiffres du numéro de page que vous désirez consulter.

- Si vous vous trompez, choisissez trois chiffres quelconques et recommencez ensuite à introduire le numéro de page correct.
- Si le compteur de pages ne s'arrête pas, c'est que la page demandée n'est pas disponible. Dans ce cas, introduisez un autre numéro de page.



Sélectionner la page suivante ou la page précédente :

Appuyez sur la touche PROG + () ou PROG - ()

Superposer le télétexte à l'image télévisée :



Pendant que vous voyez le télétexte, appuyez sur la touche . Appuyez à nouveau sur cette touche pour sortir du mode télétexte.

Arrêt sur une page télétexte :

Appuyez sur la touche  / .

Appuyez à nouveau sur cette touche pour libérer le blocage.

Voir une information cachée (par ex. : la solution d'une devinette) :

Appuyez sur la touche  / . Appuyez à nouveau sur cette touche pour que l'information soit à nouveau cachée.

Quitter le service Télétexte :

Appuyez sur la touche .

Fastext

 Le service Fastext permet d'avoir accès aux pages de télétexte en appuyant sur une seule touche.

Lorsque vous êtes dans le service de télétexte et au cas où il y a émission de signaux Fastext, un menu de codes couleur s'affiche au bas de la page : il permet d'accéder directement à une page. Pour cela, appuyez sur la touche de couleur correspondante de la télécommande (rouge, verte, jaune ou bleue).

Connexion des équipements en option

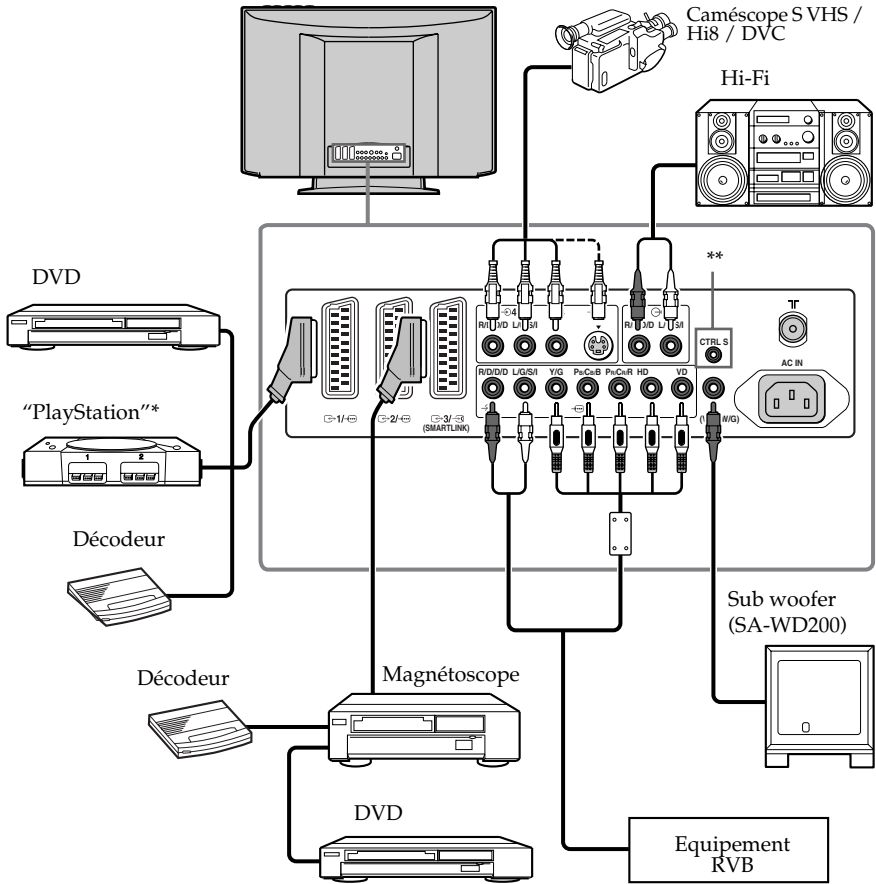

i Vous pouvez connecter à votre téléviseur une large gamme d'équipements optionnels, comme illustré ci-dessous (Les câbles de connexion ne sont pas fournis).



* "PlayStation" est un produit de Sony Computer Entertainment, Inc.

* "PlayStation" est une marque commerciale de Sony Computer Entertainment, Inc.

** Pour contrôler d'autres équipements Sony à partir de la télécommande du téléviseur, connectez le connecteur CONTROL S IN de l'appareil au connecteur CONTROL S OUT du téléviseur avec le câble CONTROL S.

i Uniquement lorsque le téléviseur fonctionne ou que le voyant  /  (standby / sleep) est rouge. Lorsque le téléviseur est éteint, vous ne pouvez pas utiliser cette fonction.

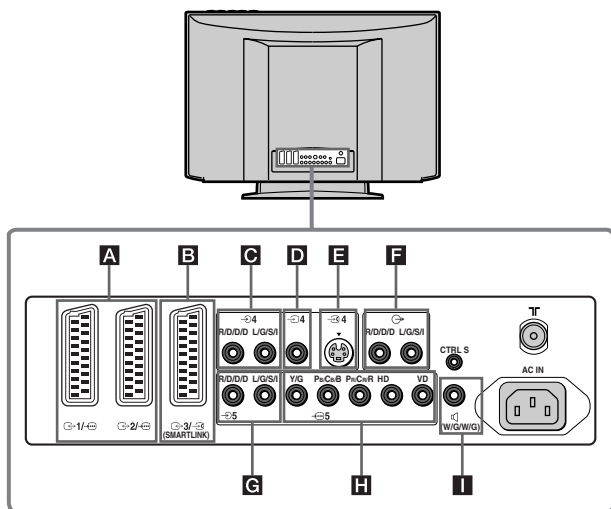

⚠ Pour éviter d'obtenir une distorsion de l'image, ne branchez pas d'équipement sur les connecteurs **D** et **E** en même temps.

Connexion d'un magnétoscope :

Pour connecter un magnétoscope, consultez le chapitre "Connexion de l'antenne et du magnétoscope" à la page 8 de ce manuel. Nous vous conseillons de connecter le magnétoscope en utilisant un câble Péritel. Faute de quoi, vous devrez régler manuellement le canal du signal vidéo par le numéro "0" du téléviseur, en utilisant l'option "Mémoire manuelle". (Pour cela, consultez la page 22, A).

Consultez aussi le mode d'emploi de votre magnétoscope pour savoir comment obtenir le canal du signal vidéo.

Connexion avec un magnétoscope disposant du SmartLink :

i SmartLink établit, entre le téléviseur et un magnétoscope, une liaison directe qui permet de transférer certaines informations. Pour toute information complémentaire concernant SmartLink, consultez le mode d'emploi de votre magnétoscope.

Si vous utilisez un magnétoscope disposant du SmartLink, utilisez un câble Péritel et branchez-le sur le connecteur Péritel **G**3/ **B**.

Si un décodeur est branché sur le connecteur Péritel **G**3/ **B** ou à un magnétoscope branché sur ce connecteur Péritel :

Sélectionnez l'option "Mémoire manuelle" du menu "Réglage" et après avoir sélectionné l'option "Décodeur **", sélectionnez "Oui" (en utilisant **▼** ou **▲**) pour chaque canal codé.

* Cette option apparaîtra uniquement suivant le pays sélectionné dans le menu "Langue/ Pays".

Connexion d'une chaîne Hi-Fi extérieure :







Si vous désirez que le son du téléviseur soit transmis par l'amplificateur de votre chaîne Hi-Fi, connectez l'appareil sur la sortie audio **F** et sélectionnez "Fonctions" sur le Système de menus. Puis, entrez dans l'option "HP Téléviseur" et sélectionnez "Arrêt".

Pour ajouter un sub woofer







Connectez le sub woofer à la sortie **I** **W/G/W/G**, en utilisant un câble audio monaural.

Utilisation des équipements en option

- 1 Connectez l'équipement au connecteur adéquat du téléviseur comme indiqué à la page 28.
- 2 Allumez l'équipement que vous avez connecté.
- 3 Pour obtenir l'image de l'équipement connecté, appuyez plusieurs fois sur la touche  jusqu'à ce que le symbole correct d'entrée s'inscrive sur l'écran.



Symbole	Signaux d'entrée
	• Signal d'entrée audio / vidéo par le connecteur Péritel A .
	• Signal d'entrée RVB par le connecteur Péritel A . Ce symbole n'apparaît que si une entrée RVB est connectée.
	• Signal d'entrée audio / vidéo par le connecteur Péritel B .
	• Signal d'entrée S Vidéo par le connecteur Péritel B .
	• Signal d'entrée vidéo par le connecteur RCA D et signal d'entrée audio du connecteur C .
	• Signal d'entrée S Vidéo par le connecteur S Vidéo E et signal d'entrée audio par C .
	• Signal d'entrée RVB par les connecteurs Y/G, P _B /C _B /B, P _R /C _R /R et les connecteurs HD, VD H , et signal d'entrée audio par C .



- Si votre équipement est connecté aux connecteurs Péritel 3/ , ou 4/ 4 ou 5 sélectionnez le format de signal d'entrée à l'équipement connecté grâce aux options "Entrée AV3", "Entrée AV4", ou "Entrée AV5" du menu "Fonctions" (page 20).
- Si votre équipement est connecté au connecteur 5 avec un signal de sortie RVB, sélectionnez **Mode RVB** du menu "Fonctions" (page 20).

- 4 Pour revenir à l'image télévisée, appuyez sur la touche  de la télécommande.

Pour la connexion d'équipements Mono

Connectez la prise cinch à l'entrée L / G / S / I située à l'avant du téléviseur et sélectionnez le signal d'entrée 4 ou 4, selon les instructions ci-dessus. Ensuite, reportez-vous au chapitre "Contrôle du son" du mode d'emploi et sélectionnez "Son stéréo" "A" dans le menu son à l'écran.

Configuration de la télécommande pour un DVD ou un Magnétoscope

Cette télécommande est prévue pour contrôler non seulement les fonctions de ce téléviseur Sony, mais aussi les fonctions principales de votre DVD Sony et de la plupart des magnétoscopes Sony sans qu'il soit nécessaire de configurer la télécommande. Pour contrôler d'autres marques de DVD et de magnétoscopes, et certains des magnétoscopes Sony, vous devrez configurer cette télécommande avant de l'utiliser pour la première fois. Pour ce faire, procédez comme suit :

i Avant de commencer, cherchez le code à trois chiffres suivant la marque de votre DVD ou de votre Magnétoscope (voir tableau ci-dessous). Lorsqu'il s'agit de marques qui présentent plus d'un code, introduisez le premier d'entre eux.

• Sony fera son possible pour actualiser les codes suivant les modifications du marché. Vous trouverez le tableau des codes actualisés dans le sachet de la télécommande.

1 Appuyez plusieurs fois de suite sur la touche Sélecteur Equipement de la télécommande jusqu'à ce que le voyant vert s'éclaire sur la position désirée, DVD ou VCR (pour le magnétoscope).

! Si le Sélecteur Appareil est sur la position TV, vous ne pourrez entrer aucun code en mémoire.

2 Pendant que le voyant vert est éclairé sur la position désirée, appuyez sur la touche jaune de la télécommande pendant 6 secondes environ, jusqu'à ce que le voyant vert commence à clignoter.

3 Pendant que le voyant vert clignote, utilisez les touches numériques de la télécommande pour introduire le code à trois chiffres qui correspond à l'appareil que vous allez utiliser.

i Si le code introduit existe déjà, les trois voyants verts s'éclaireront momentanément. Dans le cas contraire, reprenez les étapes antérieures.

4 Allumez l'appareil que vous désirez utiliser et vérifiez que vous pouvez contrôler les principales fonctions par la télécommande du téléviseur.

! Si l'appareil ou certaines fonctions ne répondent pas, reprenez les étapes antérieures et assurez-vous d'avoir introduit le code correct ou, s'il existe plus d'un code, essayez le code suivant et ainsi de suite jusqu'au moment où vous trouverez le bon code.

• Les codes entrés en mémoire se perdront si vous n'effectuez pas le changement des piles usées en moins d'une minute. Dans ce cas, reprenez les étapes antérieures. Sur la partie inférieure du couvercle des piles, une étiquette permet d'inscrire le code.

• Ne sont pris en compte ni toutes les marques, ni tous les modèles d'une marque.

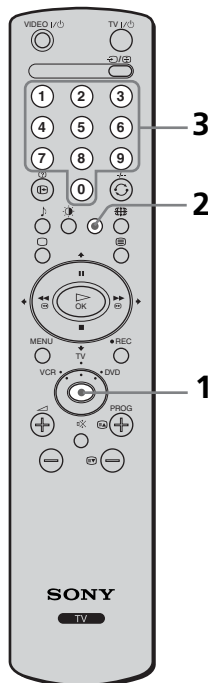

Liste des marques de Magnétoscope

Marque	Code
SONY (VHS)	301, 302, 303, 308, 309
SONY (BETA)	303, 307, 310
SONY (DV)	304, 305, 306
AIWA	325, 331, 351
AKAI	326, 329, 330
DAEWOO	342, 343
GRUNDIG	358, 355, 360, 361, 320, 351
HITACHI	327, 333, 334
JVC	314, 315, 322, 344, 352, 353, 354, 348, 349
LG	332, 338
LOEWE	358, 355, 360, 361, 320, 351
MATSUI	356, 357
ORION	328
PANASONIC	321, 323
PHILIPS	311, 312, 313, 316, 317, 318, 358, 359
SAMSUNG	339, 340, 341, 345
SANYO	335, 336
SHARP	324
THOMSON	319, 350
TOSHIBA	337

Liste des marques de DVD

Marque	Code
SONY	001
AIWA	021
DENON	018, 027, 020, 002
GRUNDIG	009, 028, 023, 024, 016, 003
HITACHI	025, 026, 015, 004
JVC	006, 017
KENWOOD	008
LG	015, 014
LOEWE	009, 028, 023, 024, 016, 003
MATSUI	013, 016
ONKYO	022
PANASONIC	018, 027, 020, 002
PHILIPS	009, 028, 023, 024, 016, 003
PIONEER	004
SAMSUNG	011, 014
SANYO	007
SHARP	019, 027
THOMSON	012
TOSHIBA	003
YAMAHA	018, 027, 020, 002

Spécifications

Norme de TV :

Suivant le pays sélectionné :

B/G/H, D/K, L, I

Standard couleur :

PAL, SECAM

NTSC 3.58, 4.43 (entrée vidéo seulement)

Couverture de canaux

VHF : E2-E12

UHF : E21-E69

CATV : S1-S20

HYPER : S21-S41

D/K : R1-R12, R21-R69

L : F2-F10, B-Q, F21-F69

I : UHF B21-B69

Diagonale de l'écran :

KE-32TS2E: 32", 82 cm env.

KE-42TS2E: 42", 107 cm env.

Système de panel :

Panel d'écran plasma

Résolution écran :

KE-32TS2E: 852 pixels (horizontal) x 1024 lignes (vertical)

KE-42TS2E: 1024 pixels (horizontal) x 1024 lignes (vertical)

Connecteurs arrière :

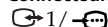

Connecteur Péritel de 21 broches (norme CENELEC), y compris entrée audio / vidéo, entrée RVB, sortie audio / vidéo TV.

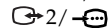

Connecteurs Péritel de 21 broches (norme CENELEC), y compris entrée audio / vidéo, entrée RVB, sortie audio / vidéo TV.

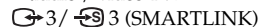

Connecteurs Péritel de 21 broches (norme CENELEC), y compris entrée audio / vidéo, entrée S- Vidéo, sortie audio - vidéo sélectionnable, et connection SmartLink.



Sorties audio (gauche / droite.) – connecteurs RCA.



entrées S-Vidéo (mini DIN à 4 contacts) :

Y: 1Vp-p, 75 Ohms déséquilibré, synchronisation négative

C: 0.286 Vp-p (Signal synchro), 75 Ohms



entrées vidéo (connecteurs RCA) :

Y : 1Vp-p, 75 Ohms déséquilibré, synchronisation négative



entrées audio (connecteurs RCA) :

500 m Vrms (modulation 100%),

Impédance : 47 Kilo-Omhs



Y: 1 Vp-p, 75 Ohms, 0.3V synchronisation négative

Pb: 0.7 Vp-p, 75 Ohms

Pr: 0.7 Vp-p, 75 Ohms

ou

G: 0.7 Vp-p, 75 Ohms, Synchronisée en vert

B: 0.7 Vp-p, 75 Ohms, Synchronisée en vert

R: 0.7 Vp-p, 75 Ohms, Synchronisée en vert

ou

G: 0.7 Vp-p, 75 Ohms, non synchronisée en vert

B: 0.7 Vp-p, 75 Ohms, non synchronisée en vert

R: 0.7 Vp-p, 75 Ohms, non synchronisée en vert

HD: 1-5 Vp-p

VD: 1-5 Vp-p



entrées audio (connecteurs RCA)

500 m Vrms (modulation 100%),

Impédance : 47 Kilo-Omhs

▣ SUB WOOFER : connecteur RCA

CTRL S : miniconnecteurs RCA

Terminaux face :

📞 prise casque

Sortie son :

KE-32TS2E: 2 X 7 W (RMS), 2 x 7 W (puissance musicale)

KE-42TS2E: 2 x 9 W (RMS), 2 x 9 W (puissance musicale)

Consommation d'énergie :

KE-32TS2E: 300 W

KE-42TS2E: 415 W

Consommation d'énergie en mode veille

(standby) :

KE-32TS2E: 3,0 W

KE-42TS2E: 3,0 W

Dimensions (l x h x pfd) :

KE-32TS2E: Env. 856 x 627 x 132 mm

KE-42TS2E: Env. 1.056 x 764 x 124 mm

Poids :

KE-32TS2E: Env. 25,5 Kg

KE-42TS2E: Env. 37,0 Kg

Accessoires fournis :

1 télécommande (RM-932)

2 batteries (type R6)

2 supports

1 câble coaxial

1 câble CC (Type C-4)

1 câble CC (Type C-5)

1 câble CC (Type BF)



Les câbles secteur de type C-5 et BF peuvent ne pas être fournis, suivant le pays.

1 chiffon de nettoyage

Divers :

- Télétexte, Fastext, TOPtext
- Déconnection automatique
- SmartLink (liaison directe entre le téléviseur et un magnétoscope compatible. Si vous recherchez des informations complémentaires concernant SmartLink, consultez le mode d'emploi de votre magnétoscope).
- Détection automatique de la norme de TV.
- Format automatique de l'image.

La conception et les spécifications sont susceptibles de subir des modifications sans préavis de notre part

Papier recyclé – Chlore: 0%

Dépannage



Voici quelques solutions simples qui vous permettront de résoudre des problèmes liés à la qualité de l'image et du son.

Problème	Solution
Pas d'image	
Pas d'image (écran noir) et pas de son.	<ul style="list-style-type: none"> • Vérifiez que l'antenne est bien branchée. • Allumez le téléviseur en appuyant sur la touche marche/arrêt de la partie frontale de l'appareil. • Si le voyant / (standby / sleep) est bien allumé, appuyez sur la touche TV de la télécommande.
Le téléviseur s'éteint automatiquement (Le téléviseur est configuré en mode veille [standby]).	<ul style="list-style-type: none"> • Vérifiez si le Arrêt tempo. est bien activé (page 24). • Vérifiez si la Minuterie O/N est bien activée (page 25). • Vérifiez si Arrêt auto est bien activé (page 25).
Pas d'image ou pas de menu d'information de l'équipement en option connecté au connecteur Péritel.	<ul style="list-style-type: none"> • Vérifiez que l'équipement optionnel est allumé et appuyez plusieurs fois sur la touche de la télécommande jusqu'à ce que le symbole d'entrée correct apparaisse sur l'écran. • Vérifiez que l'équipement en option et le téléviseur sont bien connectés. • Si vous avez connecté l'équipement en option au connecteur Péritel / , dans le menu "Fonctions" sélectionnez "Entrée AV3" de "S Vidéo" (page 20).
Image mal décodée ou instable.	
Image double ou spectre.	<ul style="list-style-type: none"> • Vérifiez les connexions de l'antenne et du câble. • Vérifiez l'emplacement et l'orientation de l'antenne.
Pas d'image et bruit.	<ul style="list-style-type: none"> • Vérifiez que l'antenne n'est ni cassée ni tordue. • Vérifiez que l'antenne n'est pas hors d'usage. (3-5 ans d'utilisation dans des conditions normales, 1-2 ans sur la côte).
Lignes de points ou bandes.	<ul style="list-style-type: none"> • Éloignez le téléviseur de sources de bruit d'origine électrique, telles que voitures, motos ou sèche-cheveux.
Pas de couleur (programmes couleur).	<ul style="list-style-type: none"> • Par le système des menus, entrez dans le menu "Contrôle de l'image" et sélectionnez "R à Z" pour revenir aux réglages d'usine (page 14). • Si vous sélectionnez la fonction Eco. énergie de "Diminuer", les couleurs peuvent s'affadir (page 19).
De petits points noirs et/ou des points brillants apparaissent sur l'écran.	<ul style="list-style-type: none"> • L'image d'un écran plat de plasma est composée de pixels. De petits points noirs et/ou des points brillants (pixels) apparaissant sur l'écran, ne sont pas un signe de mauvais fonctionnement.
L'écran tremble lorsqu'on allume le téléviseur.	<ul style="list-style-type: none"> • Ceci est dû aux caractéristiques particulières de cet écran plasma et n'est pas un signe de mauvais fonctionnement.
L'image est excessivement brillante.	<ul style="list-style-type: none"> • Par le système des menus, entrez dans le menu "Contrôle de l'image" et sélectionnez "mode". Puis sélectionnez le mode image désiré (page 13).
Image mais bruit (bande).	<ul style="list-style-type: none"> • Vérifiez que l'antenne est bien connectée en utilisant le câble coaxial fourni. • Le câble de l'antenne ne doit pas être proche des autres câbles de connexion. • N'utilisez pas de câble de 300 Ohms à double conduit, qui pourrait provoquer des interférences.
Distorsion de l'image et bruit.	<ul style="list-style-type: none"> • Regardez si l'un des équipements optionnels est installé face au téléviseur ou à côté de lui. Lorsque vous installez un équipement optionnel, il faut laisser un espace raisonnable entre celui-ci et le téléviseur.
Son entrecoupé pendant l'enregistrement ou la reproduction d'une vidéo.	<ul style="list-style-type: none"> • La tête du magnétoscope provoque des interférences. Éloignez le magnétoscope du téléviseur. • Pour éviter le bruit, laissez un espace de 30 cm entre votre magnétoscope et le téléviseur. • Ne placez pas le magnétoscope en face du téléviseur ou à côté de lui.
Mauvaise image ou pas d'image (écran noir), mais bonne qualité sonore.	<ul style="list-style-type: none"> • Par le système des menus, entrez dans le "Contrôle de l'image" et sélectionnez "R à Z" pour revenir aux réglages d'usine (page 14).

voir page suivante, SVP...

Problème

Solution

Image mais bruit .	<ul style="list-style-type: none">• Par le système des menus, sélectionnez l'option "Mémorisation manuelle" du menu "Réglage" et réglez Fine Tuning (AFT) pour obtenir une meilleure réception (page 23).• Par le système des menus, sélectionnez l'option "Réduc. de bruit" du menu "Contrôle de l'image", pour réduire le bruit sur image (page 14).
Distorsion de l'image en changeant de chaîne ou en sélectionnant le télétexte.	<ul style="list-style-type: none">• Eteignez tout appareil connecté branché au connecteur Péritel situé à l'arrière du téléviseur.
Caractères erronés sur les pages de télétexte.	<ul style="list-style-type: none">• Par le système des menus, sélectionnez l'option "Langue/Pays" du menu "Réglage" et sélectionnez le pays dans lequel fonctionne le téléviseur (page 21). Pour les langues cyrilliques, il est conseillé de sélectionner la Russie si le pays proprement dit ne figure pas sur la liste.
Lorsqu'on regarde une chaîne grâce à un décodeur branché sur un connecteur Péritel (3/3), l'image n'est pas correctement décodée ou est instable .	<ul style="list-style-type: none">• Par le système des menus, sélectionnez le menu "Fonctions". Puis, placez "Sortie AV3" sur "Auto" (page 20).
Pas de son / Son mais bruits.	
Image de bonne qualité, mais pas de son.	<ul style="list-style-type: none">• Appuyez sur la touche \triangleleft + / - de la télécommande.• Vérifiez que "HP Téléviseur" est bien situé sur "Oui" dans le menu "Fonctions" (page 19).• Vérifiez que le casque n'est pas branché.
Son brouillé.	<ul style="list-style-type: none">• Vérifiez que l'antenne est connectée par le câble coaxial fourni.• Le câble de l'antenne ne doit pas être proche des autres câbles de connexion.• N'utilisez pas de câble de 300 Ohms à double conduit qui pourrait provoquer des interférences.• L'utilisation d'un périphérique à transmission par infrarouges (par ex. un casque sans fil à infrarouges) peut dans certains cas perturber ou être perturbé par votre écran plasma. Dans ce cas, nous vous conseillons d'utiliser un casque qui n'ait pas ce système mais dans le cas contraire, placez l'émetteur / récepteur à infrarouges le plus loin possible du téléviseur jusqu'à élimination du bruit, ou rapprochez l'émetteur du récepteur de l'appareil de communication à infrarouges.
Le bruit du ventilateur augmente.	<ul style="list-style-type: none">• Avec le temps, les ouvertures d'aération peuvent se remplir de poussière. Ce dépôt peut diminuer la capacité de refroidissement du ventilateur incorporé à l'appareil. Pour prévenir cet effet, nous vous conseillons d'éliminer la poussière périodiquement (une fois par mois) à l'aide d'un aspirateur.
Le menu n'est pas opérationnel	<ul style="list-style-type: none">• Si la couleur de l'option que vous désirez appliquer est très claire, vous ne pourrez pas effectuer la sélection.
On entend un bruit bizarre.	
La caisse du téléviseur craque.	<ul style="list-style-type: none">• Les changements de température qui se produisent dans la pièce provoquent parfois des contractions ou des dilatations de la caisse du téléviseur et donc de légers bruits. Ceci n'indique en rien un dysfonctionnement.
Le téléviseur émet un bourdonnement.	<ul style="list-style-type: none">• Le ventilateur du téléviseur fonctionne. Ceci n'indique en rien un dysfonctionnement.
Le téléviseur tictaque.	<ul style="list-style-type: none">• Lorsqu'on allume le téléviseur, ceci active un circuit électrique. Ceci n'indique en rien un dysfonctionnement.
On entend un bruit de fond dans le téléviseur.	<ul style="list-style-type: none">• Lorsqu'on allume le téléviseur, une surtension peut provoquer un bruit de fond. Ceci n'indique en rien un dysfonctionnement.
La télécommande ne fonctionne pas.	<ul style="list-style-type: none">• Vérifiez que le Sélecteur Appareil de la télécommande est sur la position correspondant à l'appareil qu'il est censé contrôler (magnétoscope, télévision ou DVD).• Si la télécommande ne peut contrôler le magnétoscope ou le DVD bien que le Sélecteur Appareil soit sur la bonne position, réintroduisez le code comme expliqué au chapitre "Configuration de la télécommande pour un DVD ou un magnétoscope" (page 31).• Changez les piles.
L'indicateur de mise en veille ϕ / E (standby / sleep) clignote sur le téléviseur.	<ul style="list-style-type: none">• Prenez contact avec le centre de service Sony le plus proche.



Si les problèmes continuent, faites examiner votre téléviseur par un personnel spécialisé.

N'ouvrez jamais l'appareil.

Les principaux émetteurs français

i Compte tenu des évolutions, les émetteurs et canaux annoncés ci-après sont donnés à titre d'information et non d'engagement. Pour la réception de la majorité des émetteurs, l'antenne doit être en "position horizontale". Lorsqu'elle doit être en "position verticale", la lettre V suit le numéro de canal.

	EMETTEURS		CANAUX				
	TF1	A2	FR3	CANAL+	ARTE	M6	
1 ABBEVILLE Iimeux	63	67	60				
2 AJACCIO Coli Chiavari	31	21	24				
3 ALBERTVILLE tort du Mont	45	39	42	07V			
4 ALENCON Mont d'Armain	48	51	54				
5 ALES I'Hermitage					52	60	
5 ALES Mont Boquet	27	21	24	65			
6 AMIENS St-Just/DURY	41	47	44	05 ou 10	49	52	
7 ANGERS Rochefort	47	44	41	10	51	53	
8 ANGOULEME St-Saturnin					31	34	
9 ARGENTON/CREUSE Malicornay	46	40	43				
10 AJRILLAC ALIVERGNE La Bastide				09V			
11 AUTUN Bois de Roi	48	51	54				
12 AUXERRE Molesmes	37	31	34				
13 AVIGNON Mont Ventoux/LE PONTET	42	45	39		47	54	
14 BAR DE LUC Willeroncourt	51	48	54				
15 BASTIA Serra di Pignocourt	41	47	44				
16 BAYONNE La Rhune	64	58	61	07V	56		
17 BERGERAC Audrix	37	34	31				
18 BESANÇON Lomont/BREGILLE	47	41	44	03V	45		
BESANÇON Montfaucon	29	23	26	08V			
19 BORDEAUX Bouilac	63	57	60	08	65	43	
20 BOULOGNE Mont Lambert	29	34	37	10			
21 BOUGES Neuvy	23	26	29	08	21		
22 BOURG EN BRESSE "Ramasse"					38	32	
23 BREST Roc Trédudon	27	21	24	10	34		
24 BRIVE Lissac	23	29	26	06			
25 CAEN "Brullemail"	48	51	54	04			
CAEN Mont Pincon/CHU	22	25	28	09	38	60	
26 CANNES Vallarius					63		
27 CARCASSONE Pic de Nore	64	58	61	03V			
28 CHAMBERY Mont du Chat	29	58	23	08			
29 CHAMONIX Aiguille du Midi	25	28	22				
30 CHAMPAGNOLLE Le Bulay	58	61	64				
31 CHARTES Montlardon	55	50	63	09	47		
32 CHAUMONT Chalindray	52	49	55				
33 CHERBOURG Olgosville	65	59	62	06 ou 08	35		
34 CLERMONT-FERRAND Puy de Côme/ROYAT	22	28	25	05	58	61	
35 CLUSES St-Sigismond	56	50	53	06			
36 CORTE Antisanti	59	61	54				
37 DUON Nuit St-Georges	59	62	65	09	46V	43V	
38 DUNQUERQUE Mont de Cats	42	39	45		59	62	
39 EPINAL Bois de la Vierge	65	60	63	10V			
40 FORBACH Kreuzberg	47	22	25	28			
41 GAP Mont Colombis	27	21	24	09			
42 GEX Mont Rond	27	21	24	05V			
43 GRENOBLE Chamrousse	56	50	53	06 ou 09	59	62	
44 GUERET St-Léger	64	58	61	09			
45 HIRSON Landouzy	54	48	51				
46 HYERES Cap Bénéal	65	59	62	06			
47 LA BAULE ESCOUBLAC "St-Clare"					38		
48 LA ROCHELLE "Mireuil"					48	51	
49 LAVAL Mont Rochard	63	57	60				
50 LE CREUSOT Mont St-Vincent	35	33	30	67	38	60	
51 LE HAVRE Harfleur	46	43	40	05	53		
52 LE HAVRE Basse Normandie		35					
53 LE MANS Mayer	24	27	21	05V	32		
54 LE PUY St-Jean de Nay	63	57	60				
55 LENS "Bouvigny"	51	54					
56 LESPARRE Ordonnac	39	45	42				
57 LILLE Boubigny/LAMBERSART	27	21	24	05	51	54	
58 LIMOGES Les Cars	56	50	53	05/07/10			
59 LONGWY Bois du châ	52	47	44	08			
60 LORIENT "Placemeur"				62			
61 LYON Fourvière	61	58	64	66	28	22	
62 LYON Mont Pilat	46	40	43	10			
63 MACON Bois de Cennes	57	55	49				
64 MANTES Mudétour	64	58	61		55	53	

FR

voir page suivante, SVP...

Les principaux émetteurs français

	EMETTEURS	CANAUX					
		TF1	A2	FR3	CANAL+	ARTE	M6
65	MARSEILLE Grande Etoile	29	23	26	05	32	38
66	MARSEILLE Pomègues	40	46	43	57	54	
67	MAUBEUGE Rousies	39	42	45	29	32	
68	MENDE Truc de Fortino	37/31	34	68			
69	MENTON Cap Martin	62	50	56	68		
70	MELZ Lutange	37	34	31	05V	39	
71	MEZIERES Sury	29	23	26	36		
72	MILLAU Levezou	47	44	41	10		
73	MONTLUCON "Maregnon"					49	52
74	MONNETTIER MORNEX Mont Salève	42	45	48	64		
75	MONTMELLIAN Le Fort	64	58	61	09		
76	MONTPELLIER Saint-Baudille	56	50	53	63	48V	
77	MORTAIN Grande Fontaine	50	52	55			
78	MORTEAU Monteblon	48	54	51			
79	MULHOUSE Belvédère	27	21	24	05	55	
80	NANCY Malzéville	23	29	26	08	55	43
81	NANTES Hute Goulaine	23	29	26	09V	21	65
82	NEUF CHATEL Croixdelle	51	48	54	65		
83	NEVERS "Challuy"					41	
84	NICE Mont Alban/LA MADELEINE	64	58	61	66 ou 32	51	
85	NIMES "Bas Rhône"					31	37
86	NIORT Maisonnay	22	28	25	06V	38	
87	NIORT Sud Vendée			58			
88	ORLEANS Trainou	42	39	45		52	53
89	PARIS Tour Eiffel	25	22	28	06	30	33
	PARIS EST Chennevières	43	46	40	53	48	58
	PARIS NORD Sannois	45	39	56	59	65	62
	PARIS SUD Villebon	49	52	62	65	58	42
90	PARTHENAY Amailoux	52	49	55			
91	PERPIGNAN Pic Néoulous	22	25	28	07		
92	PIGNANS N D des Angès	46	43	40	56		
93	POITIERS "Les Couronneries" /Hospital des Champs					41	41
94	PORTO VECCHIO Col de Méla	40	34	37			
95	PRIVAS Crête Blandine	64	58	61			
96	QUIMPER	29	37	31	06		
97	REIMS Charleville	29	23	26	36		
98	REIMS Hutvillers	43	46	40	09	63	
99	RENNES Saint-Pern	39	45	42	07	34	31
100	ROUEN Grande Couronne	23	33	26	07	59	62
101	SAINT ETIENNE Croix de Guizay	35	30	33	38	65	62
102	SAINT ETIENNE "Pilat"	46	40	43	10		
103	SAINT FLOUR Vabres	52	49	55			
104	SAINT GINGOLPH Montpélerin	39	41	63			
105	SAINT-MALO	53V	45	42	07		
106	SAINT-MARTIN DE BELLE VILLE Point de la Masse	48	51	54			
107	SAINT-NAZAIRE "Pomichet la Ville-Blais"	23	29	26	06		
108	SAINT-NAZAIRE "Etoile du Matin"					55	52
109	SAINT-QUENTIN "Gauchy"					30	33
110	SAINT-RAPHAEL Pic de l'Ours	25	28	22	10V		
111	SARREBOURG Donon	40	53	50			
112	SENS Gisy les Nobles	57	63	60	05		
113	SERRES Beaumont	50	53	56	04		
114	STRASBOURG Nordhein	62	56	43	10V		
115	TARASCON S/ARIEGE Montoulieu	52	55	49	08		
116	TOULON Cap Sicié	51	48	54	09	57	60
117	TOULOUSE Pechbonnieu	45	39	42	07		
	TOULOUSE Pic du Midi	27	21	24	05	32	34
	TOULOUSE Aquitaine			47			
118	TOURETTE DU CHAUTEAU Mt Vial	54	62	65			
119	TOURS Chissay	65	59	62			57
120	TROYES Les riceys	27	24	21	07		29
121	USSEL Meymac	42	45	39			
122	UTELLE La Madone	47	44	41			
123	VALENCE "St-Romaine de l'Erps"					53	
124	VALENCIENNES "marly"					49	
125	VANNES Moustoir AC	50	56	53	05	58	34
126	VERDUN Septsarges	65	59	62			
127	VILLERS COTTEREST Fleury	65V	59V	62V			
128	VITTEL Thuillères	30	35	32			
129	WISSEMBOURG Eselberg	54	48	51			

voir page suivante, SVP...

Les principaux émetteurs français

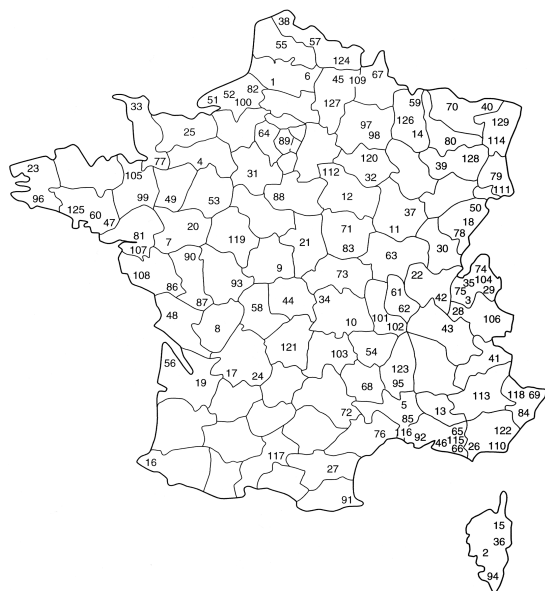

Répartition Européenne des normes et standards



<http://www.sony.net/>

Sony España, S.A.
Printed in Spain

IMPRESO EN ESPAÑA
Dep. Leg. B-6110-2003
BENGAR - Granollers

