

SONY®

3-286-589-23(1)

Caméscope numérique HD

HANDYCAM®

Guide pratique de Handycam

HDR-SR11/SR12

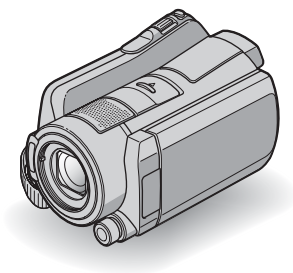

Comment profiter
du caméscope 10

Préparation 17

Enregistrement/
Lecture 29

Montage 55

Utilisation du support
d'enregistrement 70

Personnalisation de votre
caméscope 75

Dépannage 99

Informations
complémentaires 113

Consultation
rapide 125

AVCHD

MEMORY STICK™

InfoLITHIUM™ SERIES

HDMI

À lire avant d'utiliser votre caméscope

Avant de faire fonctionner l'appareil, lisez attentivement ce Guide pratique et conservez-le pour toute référence ultérieure.

Remarques sur l'utilisation

Dans le « Guide pratique de Handycam » (ce Guide pratique)

Le fonctionnement et la manipulation de votre caméscope sont expliqués. Reportez-vous également au « Mode d'emploi » (volume séparé).

Traitement des images enregistrées avec votre caméscope sur l'ordinateur

Reportez-vous au « Manuel de PMB » enregistré sur le CD-ROM fourni.

Types de « Memory Stick » compatibles avec le caméscope

- Pour enregistrer des films, il est recommandé d'utiliser un « Memory Stick PRO Duo » de 1 Go ou plus marqué d'un symbole :
 - MEMORY STICK PRO DUO (« Memory Stick PRO Duo »)*
 - MEMORY STICK PRO-HG DUO (« Memory Stick PRO-HG Duo »)
- * Avec un symbole Mark2 ou non, les deux peuvent être utilisés.
- Reportez-vous à la page 27 pour connaître la durée d'enregistrement d'un « Memory Stick PRO Duo ».

« Memory Stick PRO Duo »/« Memory Stick PRO-HG Duo »
(Ce format peut être utilisé dans le caméscope.)



« Memory Stick »
(Il ne peut être utilisé dans le caméscope.)



- Les « Memory Stick PRO Duo » et « Memory Stick PRO-HG Duo » sont nommés « Memory Stick PRO Duo » dans ce manuel.
- Vous ne pouvez pas utiliser un autre type de carte mémoire que ceux mentionnés ci-dessus.
- Les « Memory Stick PRO Duo » ne peuvent être utilisés qu'avec des appareils compatibles « Memory Stick PRO ».
- Ne fixez pas d'étiquette sur un « Memory Stick PRO Duo » ou un adaptateur pour Memory Stick Duo.
- Insérez le « Memory Stick PRO Duo » dans l'adaptateur pour Memory Stick Duo lorsque vous utilisez un « Memory Stick PRO Duo » avec un appareil compatible « Memory Stick ».

Utilisation du caméscope

- Ne tenez pas le caméscope par les parties suivantes, ni par les caches de prise.



Viseur

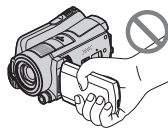

Écran ACL

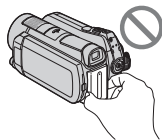

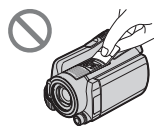

Batterie



Cache de la griffe

• Le caméscope n'est pas à l'épreuve de la poussière et n'est ni hydrofuge, ni étanche. Reportez-vous à la section « À propos de la manipulation du caméscope » (p. 120).

• N'effectuez aucune de ces opérations lorsque l'un des témoins de mode  (Film)/ (Fixe) (p. 22) ou les témoins ACCESS (p. 33) sont allumés ou clignotent. Sinon, vous pourriez endommager le support, perdre des images enregistrées ou causer d'autres problèmes.

- Éjection du « Memory Stick PRO Duo » du caméscope
- Retrait de la batterie ou débranchement de l'adaptateur CA du caméscope
- Application de chocs mécaniques ou de vibrations au caméscope

• Si vous raccordez votre caméscope à un autre appareil à l'aide d'un câble, veillez à insérer la fiche du connecteur dans le bon sens. Si vous poussez la fiche du connecteur en forçant dans la borne, vous risquez d'endommager la borne et de provoquer un mauvais fonctionnement de votre caméscope.

• Branchez les câbles aux connecteurs de la Handycam Station lorsque vous utilisez le caméscope placé sur la Handycam Station. Ne branchez pas les câbles à la fois à la Handycam Station et à votre caméscope.

• Débranchez l'adaptateur CA de la Handycam Station en tenant à la fois la Handycam Station et la fiche CC.

• Réglez le commutateur POWER à OFF (CHG) lorsque vous placez le caméscope sur la Handycam Station ou que vous l'en retirez.

À propos des options de menu, du panneau ACL, du viseur et de l'objectif

• Une option de menu grisée n'est pas disponible dans les conditions d'enregistrement ou de lecture en cours.

• L'écran ACL et le viseur sont le produit d'une technologie extrêmement pointue et plus de 99,99 % des pixels sont opérationnels. Cependant, on peut constater de très petits points noirs et/ou lumineux (blancs, rouges, bleus ou verts) qui apparaissent en permanence sur l'écran ACL et dans le viseur. Ces points sont normaux et proviennent du processus de fabrication; ils n'affectent en aucun cas la qualité de l'enregistrement.

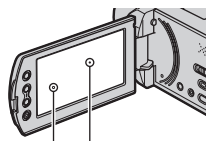

Point noir
Point blanc, rouge, bleu ou vert

• Si l'écran ACL, le viseur ou l'objectif se trouvent exposés à la lumière directe du soleil pendant une période prolongée, cela risque d'entraîner des problèmes de fonctionnement.

• Évitez de viser le soleil. Cela pourrait entraîner un mauvais fonctionnement du caméscope. Effectuez des prises de vue du soleil dans des conditions de lumière faible uniquement, par exemple au crépuscule.

À propos de la modification du réglage de la langue

• Des captures d'écran dans chaque langue locale sont utilisées pour illustrer les procédures d'utilisation. Si nécessaire, modifiez la langue utilisée à l'écran avant d'utiliser le caméscope (p. 23).

À propos de l'enregistrement

• Avant le début de l'enregistrement, testez la fonction d'enregistrement pour vous assurer que l'image et le son sont enregistrés sans problème.

- Aucune compensation relative au contenu de l'enregistrement ne sera accordée, même si la prise de vue ou la lecture s'avère impossible en raison d'un mauvais fonctionnement du caméscope, du support de stockage, etc.
- Les standards de télévision couleur sont différents d'un pays ou d'une région à l'autre. Pour visionner les enregistrements sur un téléviseur, ce dernier doit être basé sur le standard NTSC.
- Les programmes télévisés, les films, les cassettes vidéo et d'autres enregistrements peuvent être protégés par une loi de protection des droits d'auteur. Leur enregistrement non autorisé peut être contraire aux lois sur les droits d'auteur.

À propos de la lecture d'images enregistrées sur d'autres appareils

- Votre caméscope est compatible avec la norme MPEG-4 AVC/H.264 High Profile pour offrir une qualité d'enregistrement HD (haute définition). Ainsi, votre caméscope ne permet pas d'afficher les images enregistrées en qualité HD (haute définition) en utilisant les appareils suivants :
 - Les autres appareils compatibles AVCHD qui ne sont pas compatibles avec le format High Profile.
 - Les appareils qui ne sont pas compatibles avec le format AVCHD.

À propos de ce Guide pratique

- Les images de l'écran ACL et du viseur utilisées dans les illustrations du présent guide sont capturées à l'aide d'un appareil photo numérique. Elles peuvent par conséquent être différentes de ce que vous voyez réellement.
- Dans ce guide, le disque dur de votre caméscope et le « Memory Stick PRO Duo » sont appelés « support ».

- La conception et les caractéristiques techniques de votre caméscope des accessoires sont sujettes à modification sans préavis.

À propos de l'objectif Carl Zeiss

Le caméscope est équipé d'un objectif Carl Zeiss, mis au point dans le cadre d'une collaboration entre Carl Zeiss, en Allemagne, et Sony Corporation. Cet objectif produit des images de qualité supérieure. Il adopte le système de mesure MTF pour caméscopes et offre la qualité caractéristique des objectifs Carl Zeiss. L'objectif de votre caméscope est également doté d'un revêtement T* pour supprimer les reflets indésirables et reproduire fidèlement les couleurs. MTF= Modulation Transfer Function. La valeur indique la quantité de lumière en provenance d'un sujet pénétrant dans l'objectif.

Remarques sur l'utilisation du Handycam à disque dur

Enregistrez toutes vos données d'image

- Pour éviter la perte de vos données d'images, enregistrez régulièrement toutes vos images sur un support externe. Nous vous conseillons d'enregistrer les données d'image sur un disque tel qu'un DVD-R à l'aide de votre ordinateur (p. 53). Vous pouvez également enregistrer vos données d'images avec un magnétoscope ou un enregistreur DVD/HDD (p. 65).

Évitez tout choc ou vibration du caméscope

- Le disque dur du caméscope risque de ne pas être reconnu ou l'enregistrement ou la lecture est impossible.
- N'appliquez pas de choc, notamment pendant un enregistrement ou une lecture. Après un enregistrement, n'appliquez pas de vibrations ni de choc au caméscope lorsque le témoin ACCESS est allumé.
- Lors de l'utilisation de la bandoulière (en option), ne heurtez pas le caméscope contre un objet.
- N'utilisez pas votre caméscope dans des endroits très bruyants.

À propos du capteur de chute

- Pour protéger le disque dur interne contre les chocs dus aux chutes, le caméscope possède une fonction de capteur de chute (p. 90). En cas de chute ou dans des conditions non gravitationnelles, les parasites émis lorsque cette fonction est activée risquent également d'être enregistrés. Si le capteur de chute détecte une chute répétée il est possible que l'enregistrement ou la lecture soit arrêté.

Remarques sur la batterie/ l'adaptateur CA

- Veillez à retirer la batterie ou l'adaptateur CA après avoir mis le commutateur POWER en position hors tension.

Remarque concernant les températures de fonctionnement

- Si la température du caméscope devient très élevée ou très faible, vous ne pourrez peut-être pas effectuer d'enregistrement ou de lecture sur le caméscope en raison des fonctions de protection du caméscope qui sont activées dans de telles situations. Dans ce cas, un message s'affiche à l'écran ACL ou dans le viseur (p. 108).

Si le caméscope est raccordé à un ordinateur

- N'essayez pas de formater le disque dur du caméscope avec un ordinateur. Sinon, votre caméscope risque de ne pas fonctionner correctement.

Remarque concernant l'utilisation du caméscope à haute altitude

- N'allumez pas le caméscope dans une zone de basse pression où l'altitude est supérieure à 3 000 mètres (9 800 pieds). Ceci pourrait endommager le lecteur de disque dur du caméscope.

Remarque concernant la mise au rebut/le transfert à des tiers

- Même si vous exécutez l'opération [FORMAT.SUPPORT] (p. 71) ou si vous formatez le disque dur du caméscope, vous risquez de ne pas supprimer les données complètement du disque dur. Si vous cédez le caméscope à un tiers, il est recommandé d'exécuter l'opération [VIDE] (p. 73) pour rendre vos données irrécupérables. De plus, si vous mettez le caméscope au rebut, il est recommandé de détruire le corps de l'appareil.

Si vous ne pouvez pas enregistrer/lire les images, effectuez une opération [FORMAT.SUPPORT]



- Si vous enregistrez ou supprimez des images de façon répétée pendant une période prolongée, une fragmentation des données se produit sur le support. Les images ne peuvent pas être enregistrées ni sauvegardées. Dans ce cas, enregistrez d'abord vos images sur un support externe quelconque, puis exécutez l'opération [FORMAT.SUPPORT] (p. 71).

Fragmentation ⓘ Glossaire (p. 134)

Table des matières

À lire avant d'utiliser votre caméscope	2
Remarques sur l'utilisation du Handycam à disque dur.....	5
Exemples de sujets et solutions	9

Comment profiter du caméscope

Séquence d'opérations.....	10
«  HOME » et «  OPTION » - Profiter de deux types de menus	14

Préparation

Étape 1 : Vérification des accessoires fournis.....	17
Étape 2 : Mise en charge de la batterie.....	18
Étape 3 : Mise sous tension et réglage de la date et de l'heure ...	22
Modification du réglage de la langue	23
Étape 4 : Ajustements des réglages avant l'enregistrement	24
Étape 5 : Sélection du support	25

Enregistrement/Lecture

Enregistrement et lecture faciles (opération Easy Handycam)	29
Enregistrement	33
Zoom.....	35
Enregistrement de son avec plus de présence (enregistrement surround 5,1 canaux)	35
Utilisation rapide (QUICK ON).....	36
Enregistrement d'images fixes de haute qualité pendant l'enregistrement d'un film (Dual Rec).....	36

Enregistrement dans des endroits sombres (NightShot).....	36
Réglage de l'exposition pour les sujets en contre-jour	37
Enregistrement en mode miroir.....	37
Enregistrement d'une action rapide au ralenti (ENR.L.RÉGUL.)	37
Contrôle manuel des réglages d'image à l'aide de la molette CAM CTRL.....	38

Lecture.....	40
Recherche d'une scène avec repère (Index des pellicules)	42
Recherche d'une scène avec image de visage (Index des visages)	42
Recherche des images de votre choix par date (Index des dates)	43
Utilisation du zoom PB	44
Lecture d'une série d'images fixes (Diaporama).....	44

Visualisation d'images sur un téléviseur.....	45
Sauvegarde d'images	53



Montage



Catégorie  (AUTRES).....	55
Suppression d'images	56
Pour capturer une image fixe d'un film	58
Copie d'images sur un « Memory Stick PRO Duo » avec votre caméscope.....	59
Division d'un film.....	61
Création d'une liste de lecture	62
Copie vers d'autres appareils	65
Impression d'images fixes enregistrées (imprimante compatible PictBridge)	68

Utilisation du support d'enregistrement

Catégorie  (GÉRER SUPPORT)	70
Vérification des informations du support	70
Suppression de toutes les images (Formatage).....	71
Comment éviter la récupération des données du disque dur du caméscope	73
Réparation du fichier de la base de données d'images	74

Personnalisation de votre caméscope

Ce que vous pouvez faire avec la catégorie  (RÉGLAGES) du	
HOME MENU	75
Utilisation du HOME MENU.....	75
Liste des options de la catégorie  (RÉGLAGES)	76
RÉGL.FILMS APP.	77
(Options pour l'enregistrement de films)	
RÉGL.PHOTO APP.	83
(Options pour l'enregistrement d'images fixes)	
AFF.RÉGL.IMAGES	85
(Options pour la personnalisation de l'affichage)	
RÉGL.SON/AFF	86
(Options pour le réglage du son et de l'écran)	
RÉGLAGES SORTIE	88
(Options en cas de raccordement d'autres appareils)	
RÉGL.HOR./ LAN.	89
(Options pour le réglage de l'horloge et de la langue)	
RÉGL.GÉNÉRAUX	89
(Autres options de configuration)	

Activation de fonctions à l'aide du  OPTION MENU	91
Utilisation du OPTION MENU	91
Options d'enregistrement du OPTION MENU	92
Options d'affichage du OPTION MENU	92
Fonctions réglées dans le  OPTION MENU	93

Dépannage

Dépannage.....	99
Code d'autodiagnostic/Indicateurs d'avertissement.....	108

Informations complémentaires

Utilisation du caméscope à l'étranger	113
Structure des fichiers/dossiers sur le disque dur du caméscope et le « Memory Stick PRO Duo »	115
Précautions et entretien	117
À propos du format AVCHD.....	117
À propos du « Memory Stick »	117
À propos de la batterie « InfoLITHIUM »	119
À propos de x.v.Color	120
À propos de la manipulation du caméscope	120

Consultation rapide

Identification des pièces et des commandes	125
Indicateurs affichés à l'écran pendant l'enregistrement/la lecture	131
Glossaire	134
Index.....	135

Exemples de sujets et solutions

Swing de golfeur



► ENR.L.RÉGUL.37

Prise de vue sur une piste de ski ou à la plage



► Compensation du contre-jour....37

► PLAGE.....95

► NEIGE.....95

Prise de vue d'images fixes pendant l'enregistrement d'un film



► Dual Rec.....36

Enfant sous les projecteurs d'une scène



► PROJECTEUR.....95

Fleurs en gros plan



► PORTRAIT95

► MISE AU PT.93

► TÉLÉ MACRO.....94

Feux d'artifice dans tout leur éclat



► FEU D'ARTIFICE95

► MISE AU PT.93

Mise au point sur le chien à gauche de l'écran

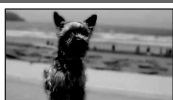

► MISE AU PT.93

► M.PT.CENTRÉE.....93

Enfant endormi avec une lumière faible



► NightShot.....36

► COLOR SLOW SHTR96

Séquence d'opérations

Vous pouvez sélectionner les supports (disque dur ou « Memory Stick PRO Duo ») séparément pour l'enregistrement de films et d'images fixes (p. 25).

⚡ Remarques

- Lorsque vous sélectionnez le support pour les films, choisissez aussi la qualité d'image HD (haute définition) ou SD (définition standard).
- Voici les réglages par défaut :
 - Les films sont enregistrés sur le disque dur avec une qualité d'image HD (haute définition).
 - Les images fixes sont enregistrées sur le disque dur.
- Le support et la qualité d'image sélectionnés sont valables pour les opérations d'enregistrement, de lecture et d'édition.

▶ Préparatifs (p. 17).

■ Sélection du support (p. 25)

▶ Enregistrement avec une qualité d'image HD (haute définition) (p. 33).

Votre caméscope est compatible avec le standard « 1920 × 1080/60i » du format AVCHD (p. 117), qui permet d'obtenir de superbes images très détaillées.



⚡ Remarques

- Le réglage par défaut est [HD SP], qui représente le standard « 1440 × 1080/60i » du format AVCHD (p. 77).
- Le « format AVCHD 1080i » est abrégé par « AVCHD » dans ce manuel, sauf lorsqu'une description détaillée est nécessaire.

▶ Lecture des images.

■ Visualisation à l'écran ACL de votre caméscope (p. 40)

■ Visualisation sur un téléviseur haute définition (p. 47)

Vous pouvez visualiser des films avec des images très détaillées de qualité HD (haute définition).



💡 Conseils

- Vous pouvez consulter le [GUIDE RACC.TÉLÉ.] (p. 45) affiché à l'écran lorsque vous raccordez votre téléviseur et votre caméscope.
- Vous pouvez afficher les images sur un téléviseur offrant une qualité d'image SD (définition standard).

► Sauvegarde des images enregistrées.

- **Copie des images du disque dur interne vers un « Memory Stick PRO Duo » (p. 59).**



- **Copie vers d'autres appareils (p. 65)**

La qualité de l'image copiée (HD (haute définition) ou SD (définition standard)) dépend de l'appareil raccordé. Pour plus de détails, reportez-vous à la page 65.

- **Édition sur un ordinateur (p. 53)**

Vous pouvez importer des images en qualité HD (haute définition) sur un ordinateur ou sauvegarder des images sur un disque. Pour plus de détails, reportez-vous au « Manuel de PMB ».



► Suppression d'images.

Lorsque le support est plein, vous ne pouvez pas enregistrer de nouvelles images. Supprimez les données d'image qui ont été sauvegardées sur votre ordinateur ou un disque. Si vous supprimez les images, vous pouvez de nouveau enregistrer sur l'espace libre du support.



- **Suppression des images sélectionnées (p. 56)**
- **Suppression de toutes les images ([FORMAT.SUPPORT], p. 71)**

Durée de prise de vue des films (disque dur interne)

Qualité d'image HD (haute définition) Format AVCHD		
Mode d'enregistrement	Durée de prise de vue approximative (heures et minutes)	
	HDR-SR11	HDR-SR12
AVC HD 16M (FH) (qualité la plus élevée)*	7 h 10 min	14 h 40 min
AVC HD 9M (HQ) (qualité élevée)**	14 h 40 min	29 h 40 min
AVC HD 7M (SP) (qualité standard)**	17 h 50 min	36 h
AVC HD 5M (LP) (longue durée)**	22 h 50 min	48 h

* Les films sont enregistrés au format AVCHD 1920 × 1080/60i.

** Les films sont enregistrés au format AVCHD 1440 × 1080/60i.

Qualité d'image SD (définition standard) Format MPEG2		
Mode d'enregistrement	Durée de prise de vue approximative (heures et minutes)	
	HDR-SR11	HDR-SR12
SD 9M (HQ) (qualité élevée)	14 h 40 min	29 h 40 min
SD 6M (SP) (qualité standard)	21 h 50 min	44 h
SD 3M (LP) (longue durée)	41 h 50 min	84 h 20 min

Conseils

- Les chiffres tels que 16M sur le tableau indiquent le débit binaire moyen. M signifie Mbps.
- Pour connaître la durée de prise de vue du « Memory Stick PRO Duo », reportez-vous à la page 27.
- Vous pouvez enregistrer des films de 3 999 scènes maximum en qualité d'image HD (haute définition), et 9 999 scènes maximum en qualité d'image SD (définition standard).
- Vous pouvez enregistrer un maximum de 9 999 images fixes sur le disque dur. En ce qui concerne le « Memory Stick PRO Duo », reportez-vous à la page 83.
- La durée de prise de vue continue maximale est d'environ 13 heures.

Votre caméscope utilise le format VBR (Variable Bit Rate) pour ajuster automatiquement la qualité d'image en fonction de la scène en cours d'enregistrement. Cette technologie génère des variations au niveau de la durée de prise de vue du support.

Les films contenant des images de mouvements rapides et complexes sont enregistrés avec un débit binaire supérieur et la durée de prise de vue totale s'en trouve réduite.

« HOME » et « OPTION » - Profiter de deux types de menus

«  HOME MENU » - la base de toutes les opérations du caméscope

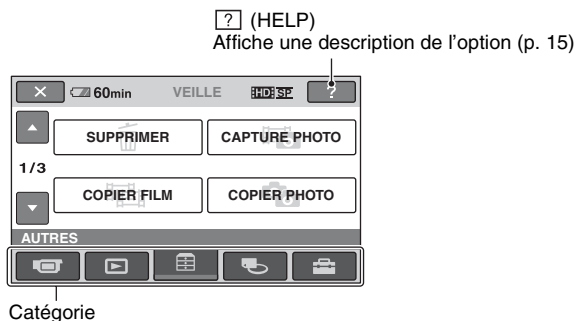



► Catégories et options du HOME MENU

Catégorie (PRISE DE VUE)

Option	Page
FILM*	34
PHOTO*	34
ENR.L.RÉGUL.	37

Catégorie (AFFICHER LES IMAGES)

Option	Page
VISUAL INDEX*	40
 INDEX*	42
 INDEX*	42
LISTE DE LECTURE	62

Catégorie (AUTRES)

Option	Page
SUPPRIMER*	56
CAPTURE PHOTO	58
COPIER FILM	59
COPIER PHOTO	60
MONT	61
ÉDITER LISTE LECT.	62
IMPRIMER	68

Option	Page
CONNEXION USB	55
GUIDE RACC.TÉLÉ.*	46

Catégorie (GÉRER SUPPORT)

Option	Page
RÉG.SUPP.FILM*	25
RÉG.SUPP.PHOTO*	26
INFOS SUR SUPP.	70
FORMAT.SUPPORT*	71
RÉPAR.F.BD.IM.	74

Catégorie (RÉGLAGES)

Pour personnaliser le caméscope (p. 75)*.

* Vous pouvez également régler ces options pendant l'opération Easy Handycam (p. 29). Pour connaître les options disponibles de la catégorie  (RÉGLAGES), reportez-vous à la page 76.

Utilisation du HOME MENU

- 1 Tout en appuyant sur la touche verte, tournez le commutateur POWER plusieurs fois dans le sens de la flèche pour mettre le caméscope sous tension.

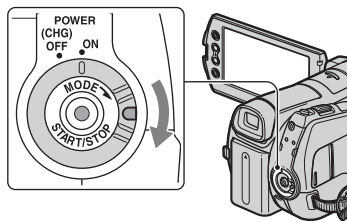

- 2 Appuyez sur **↑** (HOME) **A** (ou **B**).

↑ (HOME) **B**

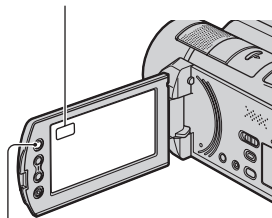

↑ (HOME) **A**

- 3 Appuyez sur la catégorie souhaitée.

Exemple : catégorie  (AUTRES)



- 4 Appuyez sur l'option souhaitée.

Exemple : [MONT]

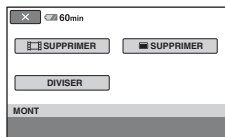

- 5 Poursuivez l'opération en suivant le guide affiché à l'écran.

Pour masquer l'écran HOME MENU

Appuyez sur **X**.

- Pour obtenir des informations sur les fonctionnalités de chaque option du HOME MENU - HELP

- 1 Appuyez sur **↑** (HOME).

Le HOME MENU s'affiche.



- 2 Appuyez sur **?** (HELP).

Le bas du bouton **?** (HELP) devient orange.



3 Appuyez sur l'option à propos de laquelle vous souhaitez en savoir plus.



Lorsque vous appuyez sur une option, son explication apparaît à l'écran.

Pour appliquer l'option, appuyez sur [OUI], sinon, appuyez sur [NON].

Pour désactiver HELP

Appuyez à nouveau sur [?] (HELP) à l'étape 2.

Utilisation du OPTION MENU

Une simple pression à l'écran pendant l'enregistrement ou la lecture permet d'afficher les fonctions disponibles. Il est très facile d'effectuer différents réglages. Voir la page 91 pour plus de détails.

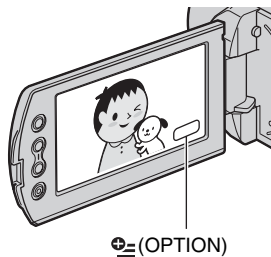

Étape 1 : Vérification des accessoires fournis

Assurez-vous que tous les accessoires indiqués ci-dessous sont fournis avec votre caméscope.

Le chiffre entre parenthèses indique la quantité totale d'accessoires de ce type fournis.

Adaptateur CA (1) (p. 18)

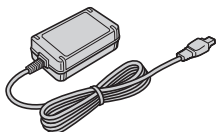

Cordon d'alimentation (1) (p. 18)

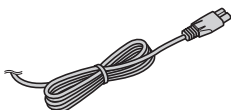

Handycam Station (1) (p. 18, 128)

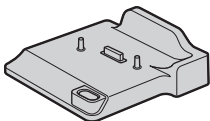

Câble A/V composante (1) (p. 47)

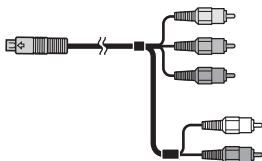

Câble de raccordement A/V (1) (p. 50, 65)



Câble USB (1) (p. 67, 68)

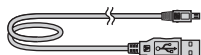

Télécommande sans fil (1) (p. 129)



Une pile bouton au lithium est déjà installée.

Batterie rechargeable NP-FH60 (1) (p. 18, 119)

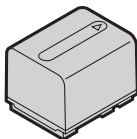

CD-ROM « Handycam Application Software » (1)

- Picture Motion Browser (Logiciel)
- Manuel de PMB
- Guide pratique de Handycam (ce Guide pratique)

« Mode d'emploi » (1)

Étape 2 : Mise en charge de la batterie

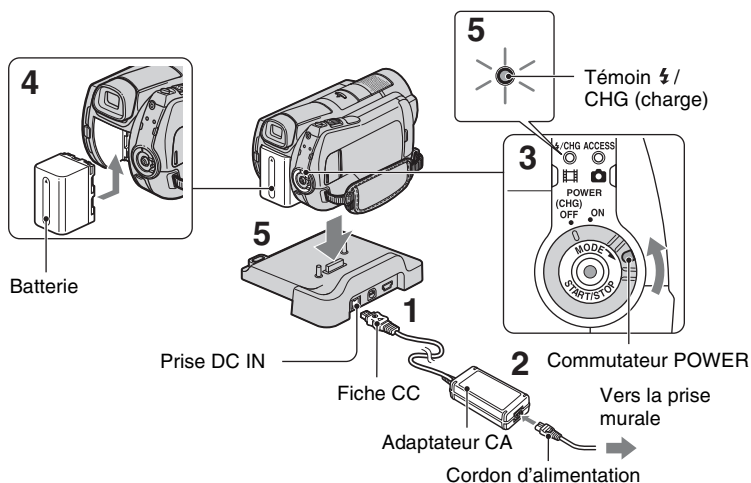

Vous pouvez charger la batterie « InfoLITHIUM » (série H) (p. 119) après l'avoir fixée sur votre caméscope.

⚡ Remarques

- Vous ne pouvez pas fixer une batterie « InfoLITHIUM » d'une série autre que H sur votre caméscope.

1 Connectez l'adaptateur CA à la prise DC IN de la Handycam Station.

Veillez à ce que le repère ▲ de la fiche CC soit orienté vers le haut.

2 Raccordez le cordon d'alimentation à l'adaptateur CA et à la prise murale.

3 Tournez le commutateur POWER dans le sens de la flèche, vers la position OFF (CHG) (réglage par défaut).

4 Fixez la batterie en la faisant coulisser dans le sens de la flèche jusqu'au déclic.

5 Installez le caméscope correctement sur la Handycam Station, en l'enfonçant jusqu'au bout.

Le témoin ⚡ / CHG (charge) s'allume et la charge commence. Lorsque le témoin ⚡ / CHG (charge) s'éteint, la batterie est entièrement chargée.

⚠ Remarques

- Lorsque vous installez le caméscope sur la Handycam Station, fermez le cache de la prise DC IN.

Pour retirer le caméscope de la Handycam Station

Coupez l'alimentation, puis retirez le caméscope de la Handycam Station en tenant le caméscope et la Handycam Station.

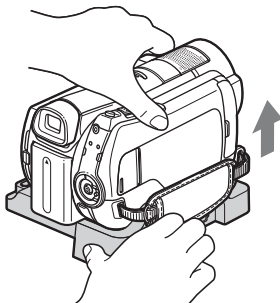

Pour charger la batterie en utilisant uniquement l'adaptateur CA

Coupez l'alimentation, puis branchez l'adaptateur CA dans la prise DC IN de votre caméscope.

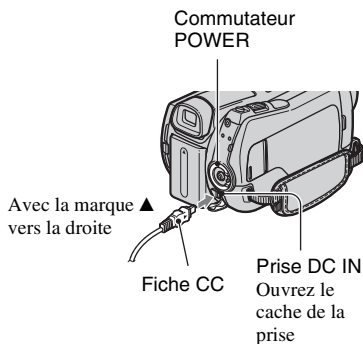

⚠ Remarques

- Déconnectez l'adaptateur CA de la prise DC IN en tenant à la fois le caméscope et la fiche CC.

Pour retirer la batterie

Tournez le commutateur POWER sur OFF (CHG). Faites coulisser le levier BATT (dégagement de la batterie) et enlevez la batterie.

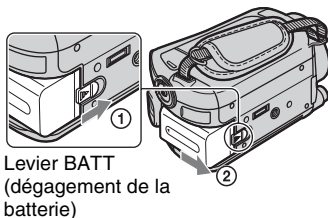

⚠ Remarques

- Lorsque vous retirez la batterie ou que vous débranchez l'adaptateur CA, vérifiez que les témoins (Film)/ (Fixe) (p. 22) et ACCESS (p. 33) sont éteints.
- Déchargez complètement la batterie avant de la ranger pendant une période prolongée (voir la page 119 pour plus de détails sur le stockage).

Pour utiliser une prise murale comme source d'alimentation

Effectuez les raccordements comme lorsque vous chargez la batterie. Dans ce cas, la batterie ne se décharge pas.

Pour vérifier l'autonomie de la batterie (Battery Info)

Réglez le commutateur POWER à OFF (CHG), puis appuyez sur DISP/BATT INFO.

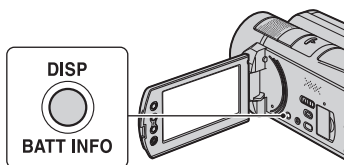

Après quelques instants, la durée de prise de vue approximative et les informations relatives à la batterie s'affichent pendant 7 secondes environ. Pour visualiser les informations relatives à la batterie pendant environ 20 secondes, appuyez de nouveau sur DISP/BATT INFO pendant que les informations sont affichées.

Autonomie de la batterie (approximative)

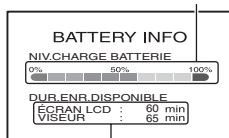

Capacité d'enregistrement (approximative)

Durée de charge

Temps approximatif (en minutes) nécessaire à la recharge complète d'une batterie totalement déchargée.

Batterie	Durée de charge
NP-FH50	135
NP-FH60 (fournie)	135
NP-FH70	170
NP-FH100	390

Durée de prise de vue

Temps approximatif (en minutes) disponible lors de l'utilisation d'une batterie entièrement chargée.

« HD » désigne une qualité d'image haute définition et « SD » une qualité d'image de définition standard.

Lorsque le disque dur est sélectionné comme support :

Batterie	Durée de prise de vue continue		Durée de prise de vue type*	
	HD	SD	HD	SD
NP-FH50	65	80	30	40
	70	85	30	40
NP-FH60 (fournie)	85	105	40	50
	90	115	40	50
NP-FH70	140	170	70	80
	150	190	70	90
NP-FH100	320	385	160	190
	340	430	170	210

Lorsque le « Memory Stick PRO Duo » est sélectionné comme support :

Batterie	Durée de prise de vue continue		Durée de prise de vue type*	
	HD	SD	HD	SD
NP-FH50	65	80	30	40
	70	85	30	40
NP-FH60 (fournie)	90	105	40	50
	95	115	40	50
NP-FH70	145	175	70	80
	150	190	70	90
NP-FH100	335	395	160	190
	350	430	170	200

* La durée de prise de vue type correspond à des prises de vue avec marche/arrêt, utilisation du zoom et mise sous/hors tension répétées.

Remarques

- Toutes les durées sont mesurées dans les conditions suivantes :
 - [MODE ENR.] : SP
 - Ligne du haut : lorsque le rétroéclairage ACL est allumé
 - Ligne du bas : enregistrement avec le viseur lorsque le panneau ACL est fermé

Durée de lecture



Temps approximatif (en minutes) disponible lors de l'utilisation d'une batterie entièrement chargée.

« HD » désigne une qualité d'image haute définition et « SD » une qualité d'image de définition standard.

Batterie	Panneau ACL ouvert*		Panneau ACL fermé	
	HD	SD	HD	SD
NP-FH50	95	95	100	100
	105	105	115	115
NP-FH60 (fournie)	130	130	135	135
	140	140	150	150
NP-FH70	200	200	205	205
	230	230	245	245
NP-FH100	470	470	500	500
	515	515	555	555

- Ligne du haut : lorsque le disque dur est sélectionné comme support
- Ligne du bas : lorsque le « Memory Stick PRO Duo » est sélectionné comme support
- * Lorsque le rétroéclairage ACL est allumé.

Remarques sur la batterie

- Avant de retirer la batterie ou de débrancher l'adaptateur CA, tournez le commutateur POWER pour le régler à OFF (CHG) et éteignez le témoin  (Film)/ (Fixe) (p. 22)/ACCESS (p. 33).
- Le témoin  /CHG (charge) clignote pendant la charge ou Battery Info (p. 19) ne s'affiche pas correctement dans les conditions suivantes :
 - la batterie n'est pas correctement installée,
 - la batterie est endommagée,
 - la batterie est usée (uniquement pour Battery Info).
- La batterie ne fournit aucune alimentation lorsque l'adaptateur CA est raccordé à la prise DC IN de votre caméscope ou à la Handycam Station, même si le cordon d'alimentation est débranché de la prise murale.
- Si vous fixez une lampe vidéo (en option), nous vous recommandons d'utiliser une batterie NP-FH70 ou NP-FH100.

- Il est déconseillé d'utiliser une batterie NP-FH30, qui permet uniquement de courtes durées de prise de vue et de lecture, sur votre caméscope.

Remarque sur la durée de charge/lecture/prise de vue

- Durées mesurées avec le caméscope à une température de 25 °C (77 °F) (température recommandée comprise entre 10 °C et 30 °C (50 °F à 86 °F)).
- La durée de prise de vue et de lecture est raccourcie lorsque vous utilisez votre caméscope à basse température.
- La durée de prise de vue et de lecture est raccourcie en fonction des conditions d'utilisation de votre caméscope.

Remarque sur l'adaptateur CA

- Branchez l'adaptateur CA dans une prise murale proche. Débranchez immédiatement l'adaptateur CA de la prise murale si un problème de fonctionnement se produit pendant l'utilisation du caméscope.
- N'utilisez pas l'adaptateur CA dans un endroit exigu, notamment entre un mur et un meuble.
- Ne court-circuitez pas la fiche CC de l'adaptateur CA ou les bornes de la batterie avec un objet métallique. Cela pourrait entraîner un problème de fonctionnement.
- Même si votre caméscope est hors tension, il est alimenté tant qu'il est raccordé à la prise murale à l'aide de l'adaptateur CA.

Étape 3 : Mise sous tension et réglage de la date et de l'heure

Procédez au réglage de la date et de l'heure la première fois que vous utilisez le caméscope. Si vous ne réglez pas la date et l'heure, l'écran [RÉGL.HORLOGE] s'affiche chaque fois que vous mettez le caméscope sous tension ou que vous modifiez la position du commutateur POWER.

↑ (HOME)

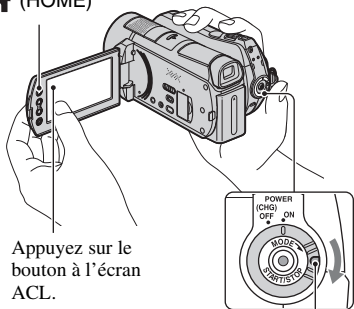

Appuyez sur le bouton à l'écran ACL.

Commutateur POWER

1 Tout en appuyant sur la touche verte, tournez plusieurs fois le commutateur POWER dans le sens de la flèche jusqu'à ce que les différents témoins s'allument.

 (Film) : pour enregistrer des films

 (Fixe) : pour enregistrer des images fixes

Passez à l'étape 3 si vous mettez le caméscope sous tension pour la première fois.

2 Appuyez sur ↑ (HOME) →  (RÉGLAGES) → [RÉGL.HOR./A LAN.] → [RÉGL.HORLOGE]

L'écran [RÉGL.HORLOGE] apparaît.

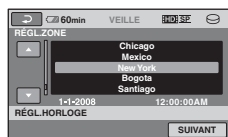

3 Sélectionnez la zone géographique de votre choix à l'aide de ▲/▼, puis appuyez sur [SUIVANT].

4 Réglez [DST SET] ou [HEURE D'ÉTÉ], puis appuyez sur [SUIVANT].

5 Réglez [A] (année) à l'aide de ▲ / ▼.



6 Sélectionnez [M] à l'aide de ▲ / ▼, puis réglez le mois avec ▲ / ▼.

7 Réglez [J] (jour), les heures et les minutes de la même façon, puis appuyez sur [SUIVANT].

8 Vérifiez que l'horloge est correctement réglée, puis appuyez sur .

L'horloge démarre.

Vous pouvez régler n'importe quelle année jusqu'à l'année 2037.

Minuit est représenté par 12:00 AM.

Midi est représenté par 12:00 PM.

- Si les boutons de l'écran tactile ne fonctionnent pas correctement, réglez l'écran tactile (ÉTALONNAGE) (p. 121).

Modification du réglage de la langue

Vous pouvez changer la langue des indications à l'écran. Pour sélectionner la langue utilisée à l'écran, appuyez sur

 (HOME) →  (RÉGLAGES) →

[RÉG.HOR./ LAN.] →

[ RÉGL.LANGUE] (p. 89).

Pour mettre l'appareil hors tension

Tournez le commutateur POWER sur OFF (CHG).

Remarques

- Si vous n'utilisez pas votre caméscope pendant **environ 3 mois**, la batterie rechargeable intégrée se décharge et les réglages de la date et de l'heure peuvent s'effacer de la mémoire. Dans ce cas, rechargez la batterie rechargeable intégrée, puis réglez de nouveau la date et l'heure (p. 122).
- Lors de la mise sous tension du caméscope, quelques secondes sont nécessaires avant de pouvoir effectuer des prises de vue. Vous ne pouvez pas utiliser votre caméscope pendant ce temps là.
- Le capuchon d'objectif s'ouvre automatiquement lors de la mise sous tension. Il se referme lorsque l'écran de lecture est sélectionné ou lors de la mise hors tension.
- À l'achat, le caméscope est réglé pour que l'alimentation soit automatiquement coupée si vous le laissez inutilisé pendant environ 5 minutes, ceci afin d'économiser la batterie ([ARRÊT AUTO], p. 90).

Conseils

- La date et l'heure n'apparaissent pas pendant l'enregistrement, mais elles sont automatiquement enregistrées sur le support et peuvent être affichées pendant la lecture (reportez-vous à la page 85 en ce qui concerne [CODE DONNÉES]).
- Pour obtenir plus d'informations sur les « Décalages horaires dans le monde », reportez-vous à la page 114.

Étape 4 : Ajustements des réglages avant l'enregistrement

Réglage du panneau ACL

Ouvrez le panneau ACL à 90 degrés par rapport au caméscope (①), puis faites-le pivoter jusqu'à obtenir l'angle le mieux adapté à la lecture ou à la prise de vue (②).

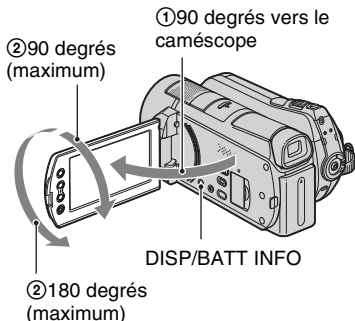

Pour éteindre le rétroéclairage ACL pour que la batterie dure plus longtemps

Maintenez la touche DISP/BATT INFO enfoncée pendant quelques secondes jusqu'à ce que apparaisse. Ce réglage est pratique lorsque vous utilisez votre caméscope en pleine lumière ou si vous souhaitez économiser la batterie. L'image enregistrée n'est pas affectée par ce réglage. Pour allumer le rétroéclairage ACL, maintenez la touche DISP/BATT INFO enfoncée pendant quelques secondes jusqu'à ce que disparaisse.

⚠ Remarques

- Évitez d'appuyer accidentellement sur les touches du cadre ACL lors de l'ouverture ou du réglage du panneau ACL.

💡 Conseils

- Tournez le cadre ACL de 180 degrés pour pouvoir le fermer avec l'écran ACL vers l'extérieur. Cette position est très pratique pour la lecture.
- Appuyez sur (HOME) → (RÉGLAGES) → [RÉGL.SON/AFF.] → [LUMI.LCD] (p. 86), puis réglez la luminosité de l'écran ACL.
- Les informations s'affichent ou sont masquées (affichage ↔ aucun affichage) à chaque fois que vous appuyez sur DISP/BATT INFO.

Réglage du viseur

Vous pouvez visualiser des images à l'aide du viseur avec le panneau ACL fermé pour économiser la batterie ou lorsque la qualité des images affichées à l'écran ACL est mauvaise.

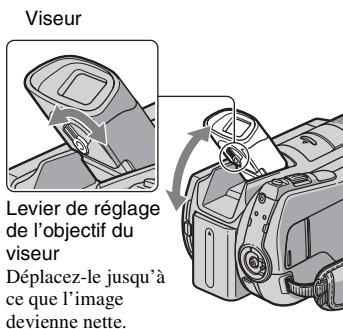

💡 Conseils

- Vous pouvez régler la luminosité du rétroéclairage du viseur en appuyant sur (HOME) → (RÉGLAGES) → (HOME) → [RÉGL.SON/AFF.] → [AR-PL VISEUR] (p. 87).

Étape 5 : Sélection du support

Comment fixer la sangle

Fixez la sangle comme illustré et tenez votre caméscope correctement.

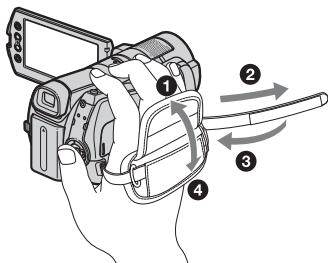

Vous pouvez sélectionner le disque dur ou le « Memory Stick PRO Duo » comme support d'enregistrement, de lecture et d'édition sur votre caméscope. Sélectionnez le support pour les films et les images fixes séparément.

Par défaut, le disque dur est sélectionné pour les films et les images fixes.

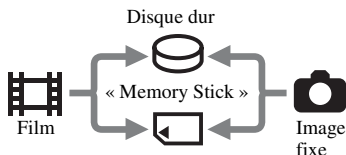

Remarques

- Vous pouvez effectuer des opérations d'enregistrement, de lecture et d'édition avec le support sélectionné. Pour changer de support, faites une nouvelle sélection.

Conseils

- Voir pages 12 et 27 pour connaître la durée de prise de vue.
- Voir page 59 pour savoir comment effectuer des copies entre deux supports.

Sélection du support pour les films

- 1 Appuyez sur **↑** (HOME) → **📷** (GÉRER SUPPORT) → **[RÉG.SUPP.FILM]** à l'écran ACL du caméscope.

L'écran de réglage du support pour les films apparaît alors.

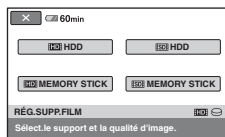

2 Appuyez pour sélectionner le support et la qualité d'image.

[HD] indique une qualité d'image HD (haute définition), et **[SD]**, une qualité d'image SD (définition standard).

3 Appuyez sur [OUI] → [OK].

Le support pour les films est changé.

Sélection du support pour les images fixes

1 Appuyez sur **↑** (HOME) → **☰** (GÉRER SUPPORT) → [RÉG.SUPP.PHOTO] à l'écran ACL du caméscope.

L'écran de réglage du support pour les images fixes apparaît alors.

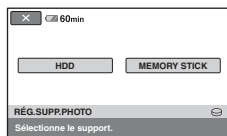

2 Appuyez sur le support souhaité.

3 Appuyez sur [OUI] → [OK].

Le support pour les images fixes est changé.

Pour savoir quel support est sélectionné

- 1 Tournez plusieurs fois le commutateur POWER pour allumer le témoin **[]** (Film)/**[]** (Fixe) selon le support que vous souhaitez vérifier.
- 2 Vérifiez l'icône du support à l'écran.



icône de support

- []** : Disque dur
[] : « Memory Stick PRO Duo »

Insertion d'un « Memory Stick PRO Duo »

Préparez un « Memory Stick PRO Duo » si vous avez sélectionné le « Memory Stick PRO Duo » comme support.
Pour connaître les types de « Memory Stick » compatibles avec votre caméscope, reportez-vous à la page 2.

1 Insérez le « Memory Stick PRO Duo ».

- 1 Ouvrez le couvercle du Memory Stick Duo dans la direction de la flèche.
- 2 Insérez le « Memory Stick PRO Duo » dans la fente pour Memory Stick Duo dans le bon sens jusqu'au dé clic.
- 3 Fermez le couvercle du Memory Stick Duo.

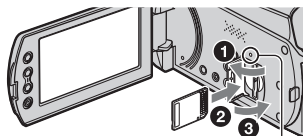

Témoin ACCESS (« Memory Stick PRO Duo »)

2 Si vous avez sélectionné le « Memory Stick PRO Duo » comme support des films, tournez le commutateur POWER jusqu'à ce que le témoin (Film) s'allume.

Si le commutateur POWER est réglé à OFF (CHG), tournez-le tout en appuyant sur le bouton vert.

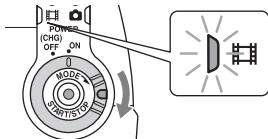

L'écran [Créer nouv.fichier ds base données d'images.] apparaît à l'écran ACL lorsque vous insérez un nouveau « Memory Stick PRO Duo ».

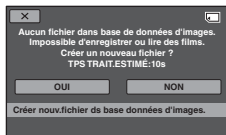

3 Appuyez sur [OUI].

Pour enregistrer uniquement les images fixes sur le « Memory Stick PRO Duo », appuyez sur [NON].

Pour éjecter le « Memory Stick PRO Duo »

Ouvrez le couvercle du Memory Stick Duo et appuyez légèrement une fois sur le « Memory Stick PRO Duo ».

❗ Remarques

- N'ouvrez pas le couvercle du Memory Stick Duo pendant l'enregistrement.
- Si vous insérez le « Memory Stick PRO Duo » dans la fente dans le mauvais sens, le « Memory Stick PRO Duo », la fente pour Memory Stick Duo ou les données d'image risquent d'être endommagés.
- Si le message [Échec de la création d'un nouveau fichier dans la base de données d'images. L'espace libre est peut-être insuffisant.] est affiché à l'étape 3, formatez le « Memory Stick PRO Duo » (p. 72). Veuillez noter que le formatage supprime toutes les données enregistrées sur le « Memory Stick PRO Duo ».
- Lorsque vous insérez ou éjectez un « Memory Stick PRO Duo », veillez à ce que le « Memory Stick PRO Duo » ne soit pas projeté au sol.

Capacité et durée de prise de vue approximative du « Memory Stick PRO Duo » (Unité : min)

Le nombre entre () indique la durée de prise de vue minimale.

Qualité d'image HD (haute définition)

	AVC HD 16M (FH)	AVC HD 9M (HQ)	AVC HD 7M (SP)	AVC HD 5M (LP)
1 Go	6 (6)	10 (9)	15 (10)	20 (15)
2 Go	10 (10)	25 (20)	30 (20)	40 (35)
4 Go	25 (25)	55 (40)	65 (45)	85 (70)
8 Go	55 (55)	115 (80)	140 (100)	180 (145)

Qualité d'image SD (définition standard)

	SD 9M (HQ)	SD 6M (SP)	SD 3M (LP)
1 Go	10 (10)	20 (10)	35 (25)
2 Go	25 (25)	40 (25)	80 (50)
4 Go	55 (50)	80 (50)	160 (105)
8 Go	115 (100)	170 (100)	325 (215)

Remarques

- Les chiffres du tableau concernent l'utilisation d'un « Memory Stick PRO Duo » fabriqué par Sony Corporation. La durée de prise de vue peut varier en fonction des conditions d'enregistrement et celles du sujet, du [MODE ENR.] (p. 77) et du type de « Memory Stick ».

Conseils

- Reportez-vous à la page 83 pour connaître le nombre d'images fixes pouvant être enregistrées.



Enregistrement et lecture faciles (opération Easy Handycam)

L'opération Easy Handycam permet d'automatiser quasiment tous les réglages de sorte que vous pouvez exécuter des opérations d'enregistrement ou de lecture sans réglage détaillé. La taille de la police à l'écran est alors plus grande ce qui facilite la lecture. Les images sont enregistrées sur le support sélectionné (p. 25).

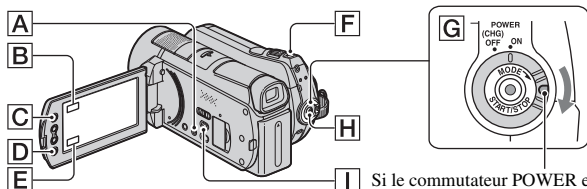

Si le commutateur POWER est réglé à OFF (CHG), tournez-le tout en appuyant sur le bouton vert.

Enregistrement de films



- 1 Tournez le commutateur POWER **G** dans le sens de la flèche, jusqu'à ce que le témoin  (Film) s'allume.



- 2 Appuyez sur EASY **A**.



- 3 Appuyez sur START/STOP **H** (ou **D**) pour lancer l'enregistrement.*

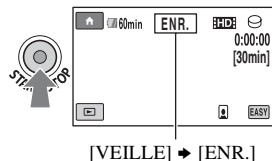

Pour arrêter l'enregistrement, appuyez de nouveau sur START/STOP.

Enregistrement d'images fixes



- 1 Tournez le commutateur POWER **G** dans le sens de la flèche, jusqu'à ce que le témoin  (Fixe) s'allume.



- 2 Appuyez sur EASY **A**.



- 3 Appuyez légèrement sur PHOTO **F** pour régler la mise au point **A** (un bip retentit), puis appuyez à fond **B** (un déclic d'obturateur est émis).

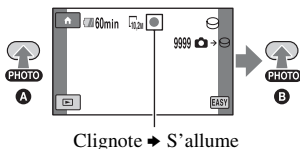

* [MODE ENR.] est réglé à [HD SP] ou [SD SP] (p. 77).

Conseils

- Pendant l'opération Easy Handycam, les visages sont détectés avec des cadres ([DÉTECT.VISAGES], p. 82).

Lecture de films/d'images fixes enregistré(e)s

1 Tournez le commutateur POWER **[G]** pour mettre le caméscope sous tension.

2 Appuyez sur **[>]** (**AFFICHER LES IMAGES**) **[I]** (ou **[E]**).

L'écran VISUAL INDEX apparaît sur l'écran ACL (après quelques secondes).

S'affiche avec l'image sur chaque onglet qui a été lu ou enregistré en dernier
(▶ pour l'image fixe enregistrée sur un « Memory Stick PRO Duo »)

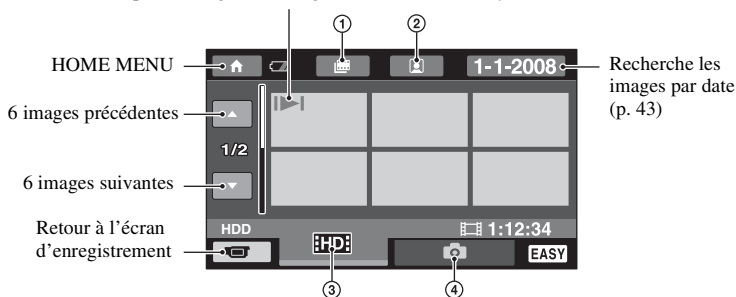

- ① : Retour à l'écran Index des pellicules.
- ② : Retour à l'écran Index des visages.
- ③ : affichage des films avec une qualité d'image HD (haute définition).*
- ④ : affichage des images fixes.

* apparaît lorsque vous sélectionnez un film avec qualité d'image SD (définition standard) dans l'écran [RÉG.SUPP.FILM] (p. 25).

3 Lancez la lecture.

Films :

Appuyez sur l'onglet **[HD]** ou **[HSD]**, puis sélectionnez le film que vous souhaitez lire.

Bascule entre Lecture et Pause à chaque pression

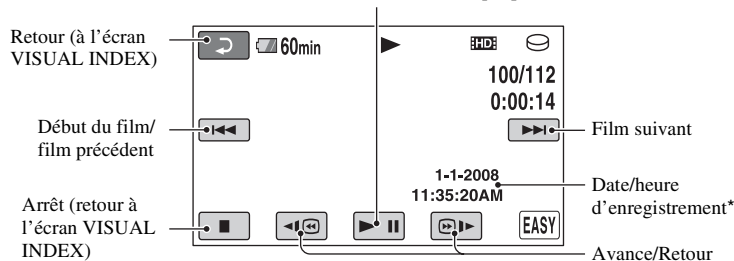

* Le réglage [CODE DONNÉES] est réglé à [DATE/HEURE] (p. 85).

Conseils

- L'écran VISUAL INDEX réapparaît lorsque la lecture à partir du film sélectionné atteint le dernier film.
- Vous pouvez réduire la vitesse de lecture en appuyant sur **[<|>]** en cours de pause.
- Vous pouvez régler le volume en appuyant sur **[↑]** (HOME) → **[REGLAGES]** → **[REGLAGES SON]** → **[VOLUME]**, puis sur **[−]**/**[+]**.

Images fixes :

Appuyez sur l'onglet **[CAM]**, puis sélectionnez l'image fixe que vous souhaitez lire.

Diaporama (p. 44)

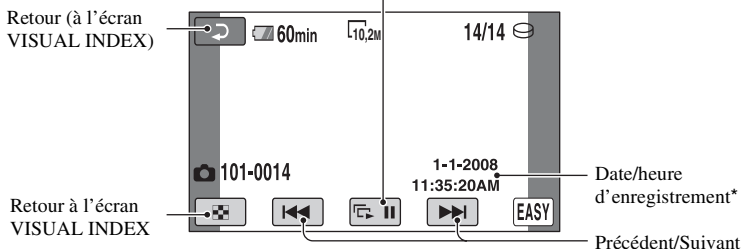

* Le réglage [CODE DONNÉES] est réglé à [DATE/HEURE] (p. 85).

Conseils

- Pour changer de support, sélectionnez le nouveau support avec **[RÉG.SUPP.FILM]**/**[RÉG.SUPP.PHOTO]** (p. 25).

Pour annuler l'opération Easy Handycam

Appuyez de nouveau sur EASY [A]. EASY disparaît de l'écran ACL.

Réglages du menu pendant l'opération Easy Handycam

Appuyez sur  (HOME) [C] (ou [B]) pour afficher les options de menu disponibles pour les changements de réglage (p. 14, 75).

Remarques

- La plupart des options de menu reviennent automatiquement aux réglages par défaut. Les réglages de certaines options de menus sont fixes. Pour plus de détails, reportez-vous à la page 100.
- Vous ne pouvez pas utiliser le MENU  (OPTION).
- Annulez l'opération Easy Handycam si vous souhaitez ajouter des effets à des images ou changer les réglages.

Touches inopérantes pendant l'opération Easy Handycam

Certaines touches/fonctions ne peuvent pas être utilisées pendant l'opération Easy Handycam étant donné qu'elles sont activées automatiquement (p. 100). Si vous avez réglé une opération invalide, le message [Incompatible avec la fonction Easy Handycam] peut s'afficher.

Enregistrement

Les images sont enregistrées sur le support sélectionné avec le réglage de support (p. 25). Par défaut, les films et les images fixes sont enregistrés sur le disque dur.

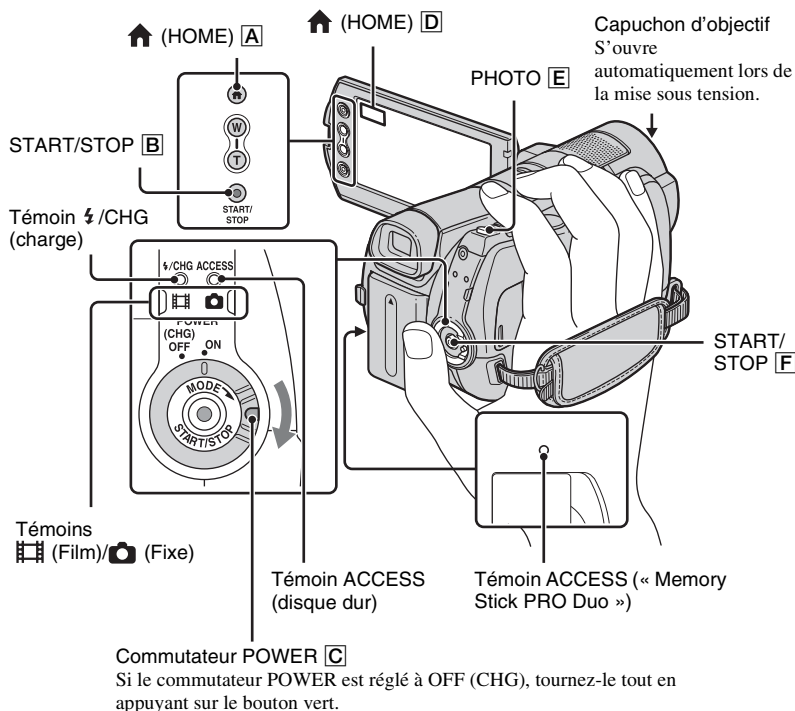

Remarques

- Si le témoin ACCESS est allumé ou clignote une fois l'enregistrement terminé, cela signifie que des données sont encore en cours d'écriture sur le support. N'appuyez pas de choc ou de vibrations à votre caméscope et ne débranchez pas la batterie ni l'adaptateur CA.
- Lorsqu'un fichier film dépasse 2 Go, le fichier film suivant est créé automatiquement.

Conseils

- Pour connaître les types de « Memory Stick » compatibles avec votre caméscope, reportez-vous à la page 2.

- Pour connaître la durée de prise de vue, la capacité restante, etc., appuyez sur ↑ (HOME) **A** (ou **D**) → (GÉRER SUPPORT) → [INFOS SUR SUPP.] (p. 70).

Enregistrement de films



1 Tournez le commutateur POWER

C dans le sens de la flèche, jusqu'à ce que le témoin (Film) s'allume.

2 Appuyez sur START/STOP **F** (ou **B**).

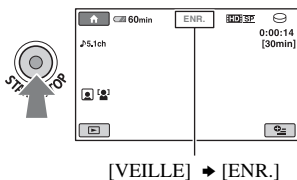

Pour arrêter l'enregistrement, appuyez de nouveau sur START/STOP **F** (ou **B**).

Enregistrement d'images fixes



1 Tournez le commutateur POWER **C** dans le sens de la flèche, jusqu'à ce que le témoin (Fixe) s'allume.

2 Appuyez légèrement sur la touche PHOTO **E** pour régler la mise au point **A** (un bip retentit), puis appuyez à fond **B** (un déclic d'obturateur est émis).

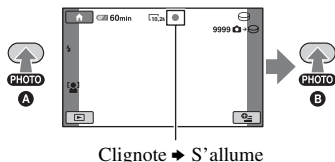

apparaît à côté de ou . Lorsque disparaît, l'image est enregistrée.

Conseils

- Pour connaître la durée d'enregistrement et le nombre d'images pouvant être enregistrées, consultez les pages 12, 27 et 83.
- Vous pouvez enregistrer des images fixes pendant l'enregistrement d'un film en appuyant sur PHOTO **E** ([Dual Rec], p. 36).
- Un cadre apparaît sur les visages détectés, et leur image est optimisée automatiquement ([DÉTECT.VISAGES], p. 82).
- Lorsqu'un visage est détecté pendant l'enregistrement, clignote et le visage détecté est sauvegardé dans l'index. Vous pouvez chercher une scène spécifique en vous servant d'une image de visage pendant la lecture ([Index des visages], p. 42).
- Vous pouvez capturer des images fixes à partir des films enregistrées (p. 58).
- Vous pouvez changer de mode de prise de vue en appuyant sur (HOME) **A** (ou **D**) → (PRISE DE VUE) → [FILM] ou [PHOTO].
- L'écran ACL de votre caméscope peut afficher les images enregistrées en plein écran (affichage de tous les pixels). Toutefois, cela risque d'entraîner un léger rognage des bords supérieur, inférieur, gauche et droit des images lors de la lecture sur un téléviseur non compatible avec l'affichage plein écran. Dans ce cas, réglez [IMAGE GUIDE] à [MARCHÉ] (p. 80) et enregistrez les images en vous aidant du cadre extérieur affiché sur l'écran comme guide.

Zoom

Vous pouvez grossir les images jusqu'à 12 fois leur taille d'origine à l'aide de la manette de zoom motorisé ou des touches de zoom situées sur le cadre ACL.

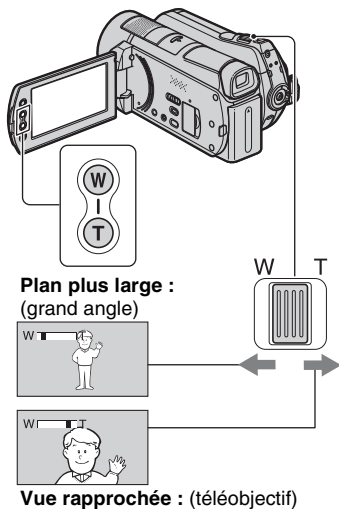

Plan plus large :
(grand angle)



Vue rapprochée : (téléobjectif)

Déplacez légèrement la manette de zoom motorisé pour un zoom plus lent. Déplacez-la davantage pour un zoom plus rapide.

Remarques

- Veuillez à garder le doigt appuyé sur la manette de zoom. Si vous retirez le doigt de la manette de zoom motorisé, le son de fonctionnement de la manette de zoom motorisé risque d'être également enregistré.
- Vous ne pouvez pas modifier la vitesse de zoom à l'aide des touches de zoom du cadre ACL.
- Pour conserver une mise au point nette, la distance minimale possible requise entre le caméscope et le sujet est d'environ 1 cm (environ 13/32 po) pour une vue grand angle et d'environ 80 cm (environ 2 5/8 pieds) pour le téléobjectif.

Conseils

- Vous pouvez régler [ZOOM NUM.] (p. 79) si vous souhaitez effectuer un zoom à un niveau supérieur à 12 × lors de l'enregistrement de films.

Enregistrement de son avec plus de présence (enregistrement surround 5,1 canaux)

Le son surround Dolby Digital 5.1ch peut être enregistré avec le microphone intégré. Vous pouvez obtenir un son réaliste lors de la lecture de films sur des appareils compatibles avec le son surround 5,1 canaux.

Microphone intégré

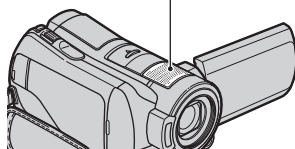



Dolby Digital 5.1 Creator, son surround 5,1 canaux  Glossaire (p. 134).

Remarques

- Lorsque vous jouez un son 5,1 canaux sur votre caméscope, il est automatiquement converti en son 2 canaux.
- Pour bénéficier du son surround 5,1 canaux enregistré avec une qualité d'image HD (haute définition), il vous faut un appareil au format AVCHD compatible avec le son surround 5,1 canaux.
- Lorsque vous raccordez votre caméscope à l'aide d'un câble HDMI (en option), le son des films avec une qualité d'image HD (haute définition) est automatiquement délivré en son 5,1 canaux. Le son des films avec une qualité d'image SD (définition standard) est converti en son 2 canaux.
- Vous pouvez créer un disque contenant les films enregistrés sur votre caméscope sur un ordinateur à l'aide du logiciel fourni. Profitez d'un son réaliste en lisant le disque sur un appareil compatible avec le son surround 5,1 canaux.

💡 Conseils

- Vous pouvez sélectionner le type de son enregistré : [SURROUND 5.1ch] ( 5.1ch) ou [STÉRÉO 2ch] ( 2ch) ([MODE AUDIO], p. 78).

Utilisation rapide (QUICK ON)

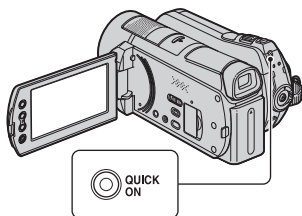

Lorsque vous appuyez sur QUICK ON, le caméscope passe en mode de veille (économie d'énergie) plutôt qu'en mode arrêt. Le témoin QUICK ON clignote lorsqu'il est en mode de veille. Appuyez à nouveau sur QUICK ON pour recommencer à enregistrer. Votre caméscope retourne en attente d'enregistrement après environ 1 seconde.



💡 Conseils

- En mode de veille, la batterie se vide deux fois moins rapidement qu'en mode d'enregistrement normal, ce qui vous permet d'économiser son énergie.
- Votre caméscope se met automatiquement hors tension si vous ne l'utilisez pas pendant un certain moment en mode de veille. Vous pouvez déterminer la durée pendant laquelle le caméscope demeure sous tension avant de passer en mode de veille ([VEIL.MARCHE RAP.], p. 90).





Enregistrement d'images fixes de haute qualité pendant l'enregistrement d'un film (Dual Rec)

Vous pouvez enregistrer des images fixes de haute qualité pendant l'enregistrement d'un film en appuyant sur PHOTO.

⚙️ Remarques

- Il est impossible d'utiliser le flash pendant l'enregistrement d'un film.
-  peut apparaître lorsque la capacité du support d'enregistrement n'est pas suffisante ou que vous enregistrez des images fixes en continu. Il est impossible d'enregistrer des images fixes lorsque  apparaît.

💡 Conseils

- Lorsque le commutateur POWER est réglé à  (Film), la taille des images fixes devient [ 7,6M] (16:9 grand écran) ou [ 5,7 M] (4:3).
- Vous pouvez enregistrer des images fixes pendant la veille d'enregistrement de la même façon que lorsque le témoin  (Fixe) est allumé. Vous pouvez également effectuer des enregistrements avec le flash.

Enregistrement dans des endroits sombres (NightShot)

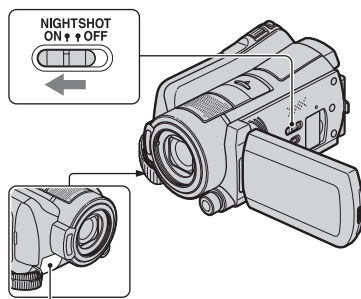

Port de rayons infrarouges

Lorsque vous réglez le commutateur NIGHTSHOT à ON,  apparaît. Vous pouvez enregistrer des images dans des endroits sombres.

Remarques



- Les fonctions NightShot et Super NightShot utilisent la lumière infrarouge. Ne couvrez donc pas le port de rayons infrarouges avec les doigts ou des objets.
- Retirez le convertisseur (en option).
- Réglez manuellement la mise au point ([MISE AU PT.], p. 93) lorsqu'il est difficile d'effectuer la mise au point automatique.
- N'utilisez pas les fonctions NightShot et Super NightShot dans des endroits lumineux. Cela pourrait entraîner un problème de fonctionnement.

Conseils

- Pour enregistrer une image plus lumineuse, utilisez la fonction Super NightShot (p. 97).
- Pour enregistrer une image plus fidèle aux couleurs d'origine, utilisez la fonction Color Slow Shutter (p. 96).

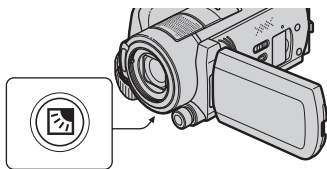
Réglage de l'exposition pour les sujets en contre-jour



Pour régler l'exposition des sujets en contre-jour, appuyez sur  (Rétroéclairage) pour afficher . Pour désactiver la fonction de compensation de contre-jour, appuyez de nouveau sur  (Rétroéclairage).

Enregistrement en mode miroir

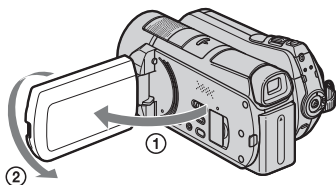



Ouvrez le panneau ACL à 90 degrés par rapport au caméscope (①), puis faites-le pivoter de 180 degrés du côté de l'objectif (②).

Conseils

- Une image en miroir du sujet s'affiche à l'écran ACL, mais l'image enregistrée est normale.

Enregistrement d'une action rapide au ralenti (ENR.L.RÉGUL.)

Les sujets ou actions rapides qui ne peuvent être captés en conditions de prise de vue normales peuvent être pris en enregistrement lent régulier pendant environ 3 secondes. Cela est utile pour prendre des prises de vue d'actions rapides comme un mouvement de joueur de golf ou de tennis.

- ① Appuyez sur  (HOME) →  (PRISE DE VUE) → [ENR.L.RÉGUL.]





② Appuyez sur START/STOP.

Une prise de vue de 3 secondes (approximativement) est enregistrée sous forme d'un film de 12 secondes au ralenti.

Lorsque [Enregistrement...] disparaît, l'enregistrement est terminé.

Appuyez sur  pour annuler l'enregistrement lent régulier.

Modification du réglage

Appuyez sur  (OPTION) → onglet , puis sélectionnez le réglage que vous souhaitez modifier.

• [CHRONO]

Sélectionnez le point de début d'enregistrement après avoir appuyé sur START/STOP. Le réglage par défaut est [3s APRÈS].

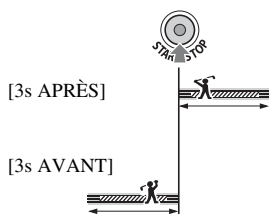

• [ENREGISTRER SON]

Sélectionnez [MARCHE] () pour superposer des sons tels qu'une conversation sur des images au ralenti (le réglage par défaut est [ARRÊT]). Votre caméscope enregistre des sons pendant environ 12 secondes lorsque [Enregistrement...] est affiché à l'étape ②.

Remarques

- Les sons ne peuvent pas être enregistrés pendant l'enregistrement d'un film de 3 secondes (approximativement).
- La qualité d'image de [ENR.L.RÉGUL.] n'est pas aussi bonne que celle d'un enregistrement normal.

- La fonction [ENR.L.RÉGUL.] ne peut pas être utilisée lors de l'opération Easy Handycam. Annulez l'opération Easy Handycam.

Contrôle manuel des réglages d'image à l'aide de la molette CAM CTRL

Vous pouvez affecter une option de menu que vous utilisez souvent à la molette CAM CTRL.

La mise au point étant affectée par défaut à la molette CAM CTRL, l'opération ci-dessous décrit la mise au point à l'aide de la molette.

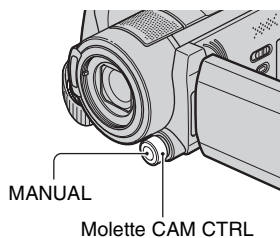

- ① Appuyez sur MANUAL pour activer le mode de réglage manuel.
Appuyez sur MANUAL pour commuter entre les modes de réglage automatique et manuel.
- ② Tournez la molette CAM CTRL pour effectuer la mise au point.

Options pouvant être affectées à la molette CAM CTRL

- [MISE AU PT.] (p. 93)
- [EXPOSITION] (p. 94)
- [RÉGL.EA] (p. 78)
- [RÉGL.WB] (p. 78)

Pour affecter des options de menu à la molette CAM CTRL

- ① Maintenez la touche MANUAL enfoncée pendant quelques secondes.
L'écran [RÉGLAGE MOLETTE] apparaît.

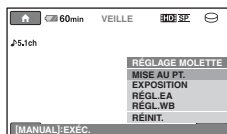



- ② Tournez la molette CAM CTRL et sélectionnez l'option à affecter.
- ③ Appuyez sur MANUAL.

⚡ Remarques

- Les réglages manuels seront conservés, même si vous modifiez l'option affectée à la molette CAM CTRL. Toutefois, si vous réglez [EXPOSITION] après avoir réglé [RÉGL.EA] manuellement, [EXPOSITION] est prioritaire sur [RÉGL.EA].
- Si vous sélectionnez [RÉINIT.] à l'étape ②, toutes les options réglées manuellement sont réinitialisées à leurs valeurs par défaut.

💡 Conseils

- Les fonctions des options pouvant être affectées à la molette CAM CTRL sont identiques à celles lors de l'utilisation du menu.
- Vous pouvez également affecter des options de menu à la molette CAM CTRL en appuyant sur  (HOME) →  (RÉGLAGES) → [RÉGL.FILMS APP.]/[RÉGL.PHOTO APP.] → [RÉGLAGE MOLETTE] (p. 81).

Lecture

Vous pouvez lire les images enregistrées sur le support sélectionné avec le réglage de support (p. 25). Avec le réglage par défaut, les images du disque dur sont lues.

Capuchon d'objectif

Se referme lorsque l'écran INDEX apparaît.

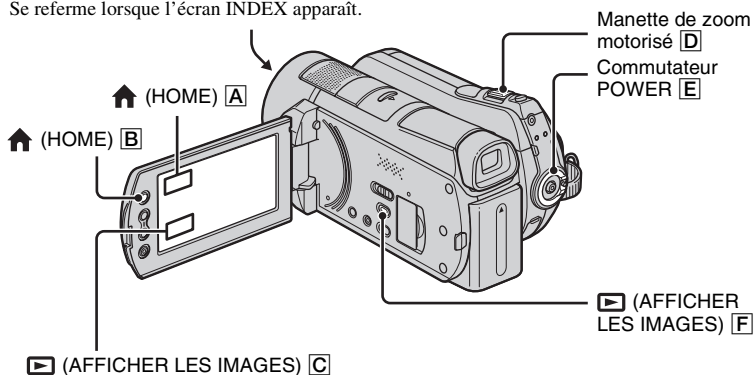

1 Tournez le commutateur POWER [E] pour mettre le caméscope sous tension.

2 Appuyez sur [AFFICHER LES IMAGES] [F] (ou [C]).

L'écran VISUAL INDEX apparaît sur l'écran ACL (après quelques secondes).

S'affiche avec l'image sur l'onglet lu ou enregistré en dernier

(▶ pour les images fixes enregistrées sur un « Memory Stick PRO Duo »)

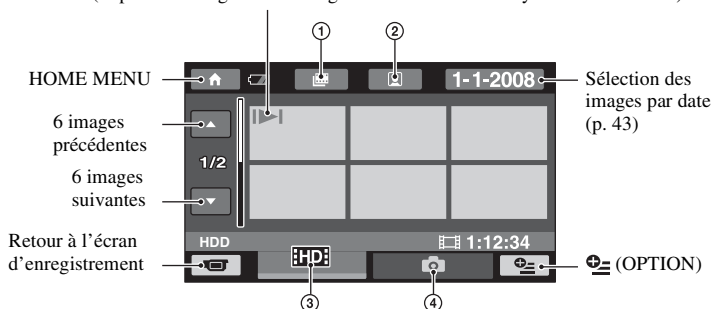

① [Icon] : Retour à l'écran Index des pellicules (p. 42).

② [Icon] : Retour à l'écran Index des visages (p. 42).

③ [Icon] : Affichage des films avec une qualité d'image HD (haute définition).*

④ [Icon] : Affiche les images fixes.

* **[SD]** apparaît lorsque vous sélectionnez un film avec qualité d'image SD (définition standard) dans l'écran [RÉG.SUPP.FILM] (p. 25).

💡 Conseils

- Le nombre d'images de l'écran VISUAL INDEX peut être 6 ↔ 12 en utilisant la manette de zoom motorisé **[D]**. Pour déterminer ce nombre, appuyez sur **[HOME]** **[B]** (ou **[A]**) → **[REGLAGES]** → **[AFF.RÉGL.IMAGES]** → **[AFFICHAGE]** (p. 86).

3 Lancez la lecture.

Lecture de films



Appuyez sur l'onglet **[HD]** ou **[SD]**, puis sélectionnez le film que vous souhaitez lire.

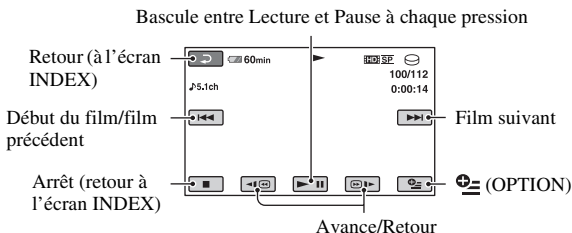

💡 Conseils

- L'écran INDEX réapparaît lorsque la lecture à partir du film sélectionné atteint le dernier film.
- Appuyez sur **[<|>]** en cours de pause pour lire les films au ralenti.
- Une pression sur **[<|>]** permet de revenir en arrière/d'avancer environ 5 fois plus vite, 2 pressions permettent d'effectuer ces opérations environ 10 fois plus vite, 3 pressions permettent d'effectuer ces opérations environ 30 fois plus vite et 4 pressions permettent de les effectuer environ 60 fois plus vite.

Visualisation d'images fixes



Appuyez sur l'onglet **[📷]**, puis sélectionnez l'image fixe que vous souhaitez lire.

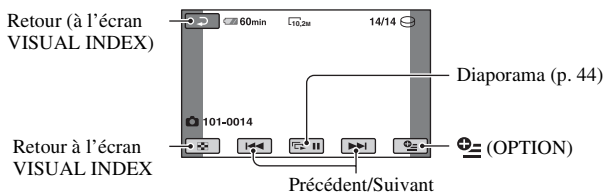

Pour régler le volume sonore

Appuyez sur **OPTION** → onglet **[VOLUME]** → [VOLUME], puis réglez le volume avec **[−]**/**[+]**.

Conseils

- Vous pouvez changer de mode de lecture en appuyant sur **HOME** (**[B]**) (ou **[A]**) → **[AFFICHER LES IMAGES]** → [VISUAL INDEX].

Recherche d'une scène avec repère (Index des pellicules)

Les films peuvent être divisés par un temps défini et la première scène de chaque division s'affiche à l'écran INDEX. Vous pouvez lancer la lecture d'un film à partir de la miniature sélectionnée. Sélectionnez le support qui contient le film que vous souhaitez lire avant l'opération (p. 25).

1 Tournez le commutateur POWER pour mettre le caméscope sous tension, puis appuyez sur **[AFFICHER LES IMAGES]**.

L'écran VISUAL INDEX apparaît.

2 Appuyez sur **[INDEX DES PELLICULES]** (Index des pellicules).

Retour à l'écran VISUAL INDEX



Détermine l'intervalle souhaité pour la création de miniatures des scènes d'un film.

3 Appuyez sur **[RETOUR]**/**[AVANT]** pour sélectionner le film souhaité.

4 Appuyez sur **[RETOUR]**/**[AVANT]** pour chercher la scène de votre choix, puis appuyez sur la scène que vous souhaitez lire.

La lecture commence à partir de la scène sélectionnée.

Conseils

- Vous pouvez afficher l'écran [Index des pellicules] en appuyant sur **HOME** (**[B]**) → **[AFFICHER LES IMAGES]** → [INDEX].

Recherche d'une scène avec image de visage (Index des visages)

Les images de visage détectées pendant l'enregistrement du film sont affichées à l'écran d'index.

Vous pouvez lire le film à partir de l'image de visage sélectionnée.

Sélectionnez le support qui contient le film que vous souhaitez lire avant l'opération (p. 25).

1 Tournez le commutateur POWER pour mettre le caméscope sous tension, puis appuyez sur **[AFFICHER LES IMAGES]**.

L'écran VISUAL INDEX apparaît.

2 Appuyez sur (Index des visages).

Retour à l'écran VISUAL INDEX

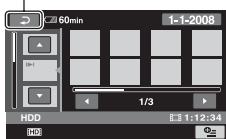



3 Appuyez sur / pour sélectionner le film souhaité.



4 Appuyez sur / , puis sur l'image de visage pour lire la scène.

La lecture commence à partir du début de la scène avec l'image de visage sélectionnée.

Remarques

- Il est possible que les visages ne soient pas détectés selon les conditions d'enregistrement. Par exemple : les personnes portant des lunettes ou un chapeau ou celles qui ne sont pas face au caméscope.
- Réglez [RÉGLAGE INDEX ] à [MARCHE] (réglage par défaut) avant de commencer l'enregistrement pour lire à partir de [ INDEX] (p. 82). Assurez-vous que  clignote pendant l'enregistrement et que les visages détectés sont sauvegardés dans [Index des visages].

Conseils

- Vous pouvez afficher l'écran [Index des visages] en appuyant sur  (HOME) →  (AFFICHER LES IMAGES) → [ INDEX].

Recherche des images de votre choix par date (Index des dates)

Vous pouvez rechercher les images de votre choix par date de façon efficace. Sélectionnez le support qui contient l'image que vous souhaitez lire avant l'opération (p. 25).

Remarques

- Vous ne pouvez pas utiliser la fonction Index des dates avec les images fixes du « Memory Stick PRO Duo ».

1 Tournez le commutateur POWER pour mettre le caméscope sous tension, puis appuyez sur (AFFICHER LES IMAGES).

L'écran VISUAL INDEX apparaît.

2 Pour rechercher des films, appuyez sur l'onglet ou . Pour rechercher des images fixes, appuyez sur l'onglet .

3 Appuyez sur la date à l'écran.

Les dates d'enregistrement des images sont affichées à l'écran.

Retour à l'écran VISUAL INDEX

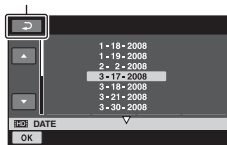

4 Appuyez sur / pour sélectionner la date de l'image de votre choix, puis appuyez sur .

Les images de la date sélectionnée sont affichées à l'écran VISUAL INDEX.

Conseils

- À l'écran [Index des pellicules]/[Index des visages], vous pouvez utiliser la fonction Index des dates en suivant les étapes 3 à 4.

Utilisation du zoom PB

Il est possible d'agrandir les images fixes d'environ 1,1 à 5 fois leur taille d'origine. Le grossissement peut être réglé à l'aide de la manette de zoom ou des touches de zoom du cadre ACL.

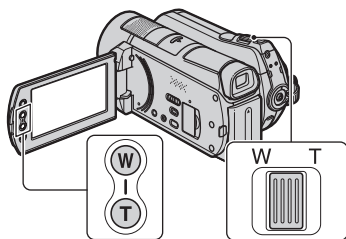

- ① Regardez l'image fixe que vous souhaitez agrandir.
- ② Agrandissez l'image fixe à l'aide de T (téléobjectif). L'écran est encadré.
- ③ Appuyez sur l'écran à l'endroit où vous souhaitez afficher le centre de l'image.
- ④ Réglez l'agrandissement à l'aide de W (grand angle)/T (téléobjectif).

Pour annuler, appuyez sur .

Lecture d'une série d'images fixes (Diaporama)

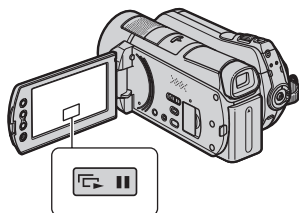

Appuyez sur à l'écran de lecture d'images fixes. Le diaporama commence à l'image fixe sélectionnée. Appuyez sur pour arrêter le diaporama. Pour reprendre, appuyez de nouveau sur .

Remarques

- Il est impossible d'effectuer un zoom de lecture pendant le diaporama.

Conseils

- Vous pouvez également lire le diaporama en appuyant sur (OPTION) → onglet → [DIAPORAMA] à l'écran VISUAL INDEX.
- Vous pouvez régler la lecture de diaporama en continu en sélectionnant (OPTION) → onglet → [RÉG.DIAPORAMA]. Le réglage par défaut est [MARCHE] (lecture continue).

Visualisation d'images sur un téléviseur

Les méthodes de raccordement et la qualité de l'image (HD (haute définition)/SD (définition standard)) affichée à l'écran du téléviseur varient suivant le type de téléviseur raccordé et les connecteurs utilisés.

Utilisez l'adaptateur CA fourni comme source d'alimentation (p. 18).

Consultez également les modes d'emploi fournis avec l'appareil à raccorder.

Remarques

- Pendant l'enregistrement, réglez [X.V.COLOR] à [MARCHE] pour effectuer la lecture sur un téléviseur compatible x.v.Color (p. 79). Il est possible que certains réglages soient nécessaires sur le téléviseur lors de la lecture. Pour plus de détails, consultez le mode d'emploi du téléviseur.

Séquence d'opérations

Vous pouvez facilement raccorder votre caméscope au téléviseur en suivant les instructions affichées à l'écran ACL, [GUIDE RACC.TÉLÉ.].

Commutez l'entrée du téléviseur sur la prise raccordée.

Pour plus de détails, consultez le mode d'emploi du téléviseur.

↓
Raccordez votre caméscope et votre téléviseur en vous reportant au [GUIDE RACC.TÉLÉ.].

↓
Effectuez les réglages de sortie requis sur votre caméscope (p. 47).

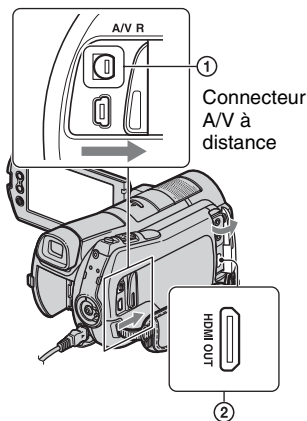
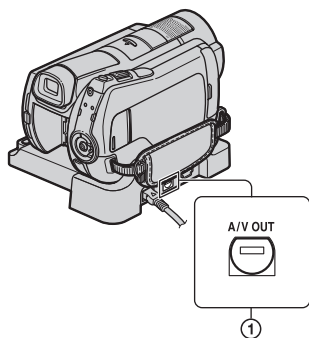

Remarques

- Votre caméscope et la Handycam Station sont équipés d'un Connecteur A/V à distance ou d'une sortie A/V OUT (p. 125, 128). Raccordez le câble de raccordement A/V ou le câble A/V composante à la Handycam Station ou à votre caméscope. Si vous raccordez des câbles de raccordement A/V ou des câbles A/V composante simultanément à la Handycam Station et au caméscope, les images risquent d'être déformées.

Sélection du raccordement le plus avantageux - GUIDE RACC.TÉLÉ.

Votre caméscope vous indiquera la façon la plus avantageuse de le raccorder au téléviseur.

1 Placez votre caméscope sous tension, puis appuyez sur **HOME** → **(AUTRES)** → **[GUIDE RACC.TÉLÉ.]**.

Si l'option n'apparaît pas à l'écran, appuyez sur **◀**/**▶** pour changer de page.

2 Appuyez sur la réponse à la question affichée à l'écran.

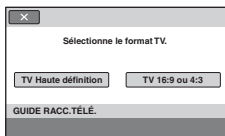

Vous pouvez désormais effectuer le raccordement adapté entre votre caméscope et le téléviseur.

Raccordement à un téléviseur haute définition

Les images enregistrées avec une qualité d'image HD (haute définition) sont lues avec une qualité d'image HD (haute définition). Les images enregistrées avec une qualité d'image SD (définition standard) sont lues avec une qualité d'image SD (définition standard).

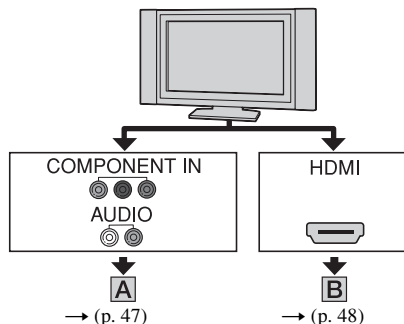

 : sens du signal

Type	Caméscope	Câble	Téléviseur	Réglage HOME MENU
------	-----------	-------	------------	-------------------

A



Câble A/V composante
(fourni)

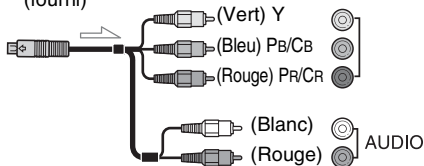

 (RÉGLAGES) →
[RÉGLAGES SORTIE]
→ [COMPOSANT] →
[1080i/480i] (p. 88)

Remarques

- Si vous ne raccordez que le câble composante vidéo, les signaux audio ne seront pas audibles. Branchez les connecteurs blanc et rouge pour que les signaux audio soient audibles.

Type	Caméscope	Câble	Téléviseur	Réglage HOME MENU
------	-----------	-------	------------	-------------------

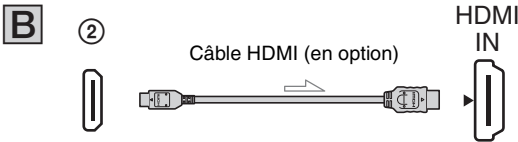

⚡ Remarques

- Utilisez un câble HDMI comportant le logo HDMI.
- Utilisez un connecteur HDMI mini à une extrémité (pour le caméscope) et une fiche appropriée à l'autre extrémité pour le raccordement à votre téléviseur.
- Les images comportant des signaux de protection des droits d'auteur ne sont pas émises par la prise HDMI OUT de votre caméscope.
- Il est possible que certains téléviseurs ne fonctionnent pas correctement (ex : pas de son ou d'image) avec ce raccordement.
- Ne raccordez pas la prise HDMI OUT de votre caméscope et la prise HDMI OUT du périphérique externe avec le câble HDMI. Cela pourrait entraîner un problème de fonctionnement.
- Lorsque le périphérique raccordé est compatible avec le son surround 5,1 canaux, les films enregistrés avec une qualité d'image HD (haute définition) bénéficient automatiquement d'un son surround 5,1 canaux. Le son des films enregistrés avec une qualité d'image SD (définition standard) est converti en son 2 canaux.

Raccordement à un téléviseur autre que haute définition 16:9 (grand écran) ou 4:3

Les images enregistrées avec une qualité d'image HD (haute définition) sont converties en SD (définition standard) et lues. Les images enregistrées avec une qualité d'image SD (définition standard) sont lues avec une qualité d'image SD (définition standard).

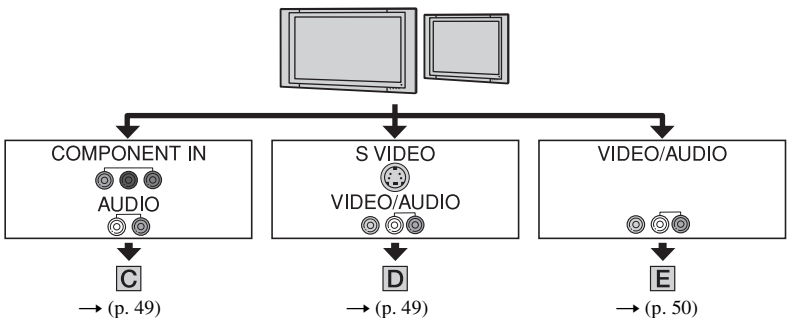

Pour régler le format horizontal/vertical en fonction du téléviseur raccordé (16:9/4:3)

Réglez [FORMAT TV] à [16:9] ou [4:3] en fonction de votre téléviseur (p. 88).

Remarques

- Lorsque vous lisez un film enregistré avec une qualité d'image SD (définition standard) sur un téléviseur 4:3 non compatible avec le signal 16:9, appuyez sur (HOME) → (RÉGLAGES) → [RÉGL.FILMS APP.] → [SÉL.GD FRMAT] → [4:3] sur votre caméscope pendant l'enregistrement d'une image (p. 79).

Type	Caméscope	Câble	Téléviseur	Réglage HOME MENU
C		Câble A/V composante (fourni)		(RÉGLAGES) → [RÉGLAGES SORTIE] → [COMPONENT] → [480i] (p. 88) (RÉGLAGES) → [RÉGLAGES SORTIE] → [FORMAT TV] → [16:9]/[4:3]* (p. 88)

Remarques





- Si vous ne raccordez que le câble composante vidéo, les signaux audio ne seront pas audibles. Branchez les connecteurs blanc et rouge pour que les signaux audio soient audibles.

D		Câble de raccordement A/V doté d'une prise S VIDEO (en option)		(RÉGLAGES) → [RÉGLAGES SORTIE] → [FORMAT TV] → [16:9]/[4:3]* (p. 88)
----------	--	--	--	--

Remarques

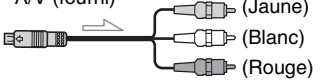
- Lorsque la fiche S VIDEO (canal S VIDEO) est raccordée, aucun signal audio n'est émis. Pour que les signaux audio soient audibles, branchez les connecteurs blanc et rouge à l'entrée audio de votre téléviseur.
- Ce raccordement produit des images d'une résolution supérieure par rapport au câble de raccordement A/V (type **E**).

 : sens du signal

Type	Caméscope	Câble	Téléviseur	Réglage HOME MENU
E	① 	Câble de raccordement A/V (fourni) 	 VIDEO  AUDIO 	 (RÉGLAGES) → [RÉGLAGES SORTIE] → → [FORMAT TV] → [16:9]/[4:3]* (p. 88)

* Réglez [FORMAT TV] en fonction de votre téléviseur.

Si vous procédez au raccordement à votre téléviseur par l'intermédiaire d'un magnétoscope

Raccordez votre caméscope à l'entrée LINE IN de votre magnétoscope à l'aide du câble de raccordement A/V. Réglez le sélecteur d'entrée du magnétoscope à LINE (VIDEO 1, VIDEO 2, etc.).

Avec un téléviseur de type mono (doté uniquement d'une seule prise d'entrée audio)

Raccordez la fiche jaune du câble de raccordement A/V à la prise d'entrée vidéo et la fiche blanche (canal gauche) ou la fiche rouge (canal droit) à la prise d'entrée audio du téléviseur ou du magnétoscope.

Remarques

- Lorsque le câble de raccordement A/V est utilisé pour émettre des images, les images sont émises avec une qualité d'image SD (définition standard).

Conseils

- Si vous raccordez votre caméscope au téléviseur en utilisant plusieurs types de câbles pour émettre des images, l'ordre de priorité des entrées du téléviseur est le suivant : HDMI → composante → S VIDEO → vidéo.
- HDMI (High Definition Multimedia Interface) est une interface permettant d'envoyer à la fois des signaux vidéo et audio. La prise HDMI OUT émet des images de haute qualité et un son numérique.

À propos de « PhotoTV HD »

Votre caméscope est compatible « PhotoTV HD ». « PhotoTV HD » offre une reproduction très détaillées des couleurs et textures subtiles, semblable à celle des photos. En raccordant des périphériques compatibles PhotoTV HD de Sony à l'aide d'un câble HDMI* ou d'un câble A/V composante**, vous pouvez bénéficier d'une nouvelle génération de photos d'une qualité HD époustouflante.

* Le téléviseur se règle automatiquement sur le mode approprié lorsque vous affichez des photos.

** Vous devez configurer le téléviseur. Pour plus de détails, consultez le manuel de votre téléviseur compatible PhotoTV HD.

Utilisation de « BRAVIA » Sync

Vous pouvez commander les opérations de lecture en utilisant la télécommande du téléviseur, en raccordant votre caméscope à un téléviseur compatible « BRAVIA » Sync vendu en 2008 ou plus récent avec le câble HDMI.

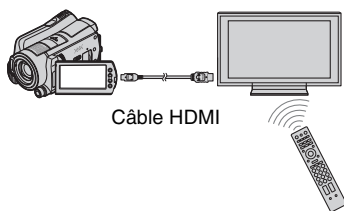



1 Raccordez votre caméscope à un téléviseur compatible « BRAVIA » Sync* avec un câble HDMI (en option).

2 Mettez votre caméscope sous tension.



L'entrée du téléviseur est sélectionnée automatiquement et l'image du caméscope est affichée sur le téléviseur.

3 Utilisez la télécommande du téléviseur.

Vous pouvez effectuer les opérations suivantes :

- Afficher  (AFFICHER LES IMAGES) de  (HOME) en appuyant sur la touche SYNC MENU
- Afficher un écran INDEX, comme l'écran VISUAL INDEX, en appuyant sur les touches haut/bas/gauche/droite/entrée de la télécommande de votre TV et lire les films ou images fixes souhaités

Remarques

- Pour régler votre caméscope, appuyez sur  (HOME) →  (RÉGLAGES) → [RÉGL.GÉNÉRAUX] → [CTRL POUR HDMI] → [MARCHE] (le réglage par défaut).
- Réglez également votre téléviseur. Pour plus de détails, consultez le manuel de votre téléviseur.

Conseils

- Lorsque vous mettez le téléviseur hors tension, le caméscope est également placé hors tension.

Sauvegarde d'images

Les images sont enregistrées sur le support sélectionné avec le réglage de support (p. 25). En raison de la capacité limitée du support, veuillez à sauvegarder les données d'image sur certains types de supports externes comme un DVD-R ou un ordinateur.

💡 Conseils

- Votre caméscope permet de copier les images du disque dur sur un « Memory Stick PRO Duo » (p. 59).

Sauvegarde d'images à l'aide d'un ordinateur

À l'aide du logiciel « Picture Motion Browser » disponible sur le CD-ROM fourni, vous pouvez sauvegarder les images enregistrées sur votre caméscope avec une qualité d'image HD (haute définition) ou SD (définition standard).

Vous pouvez réenregistrer des films en qualité d'image HD (haute définition) à partir de votre caméscope si nécessaire. Pour plus de détails, reportez-vous au « Manuel de PMB ».

Création d'un disque d'une simple pression sur une touche (One Touch Disc Burn)

Vous pouvez sauvegarder des images enregistrées sur le disque dur du caméscope directement sur un DVD en appuyant sur la touche  (DISC BURN).

Sauvegarde d'images sur un ordinateur (Easy PC Back-up)

Vous pouvez sauvegarder les images enregistrées sur le caméscope sur le disque dur d'un ordinateur.

Création d'un disque avec les images sélectionnées

Vous pouvez sauvegarder les images copiées sur votre ordinateur sur un disque. Vous pouvez également effectuer un montage de ces images.



Reportez-vous au « Mode d'emploi » fourni.

Sauvegarde d'images en raccordant votre caméscope à d'autres appareils

Raccordement avec un câble A/V

Vous pouvez copier des films avec une qualité d'image SD (définition standard).

Raccordement avec un câble USB

Vous pouvez copier des films avec une qualité d'image HD (haute définition) ou SD (définition standard).



Voir la page 65.

Catégorie (AUTRES)

Cette catégorie vous permet de monter des images sur le support. De plus, elle offre la possibilité de raccorder votre caméscope à d'autres périphériques.



Catégorie  (AUTRES)

Liste d'options

SUPPRIMER

Vous pouvez supprimer des images du support (p. 56).

CAPTURE PHOTO

Vous pouvez sauvegarder une image sélectionnée d'un film enregistré sous forme d'image fixe (p. 58).

COPIER FILM

Vous pouvez copier les films enregistrés sur le disque dur vers un « Memory Stick PRO Duo » (p. 59).

COPIER PHOTO

Vous pouvez copier les images fixes enregistrées sur le disque dur vers un « Memory Stick PRO Duo » (p. 60).

MONT

Vous pouvez également effectuer un montage des images (p. 61).

ÉDITER LISTE LECT.

Vous pouvez créer et éditer une liste de lecture (p. 62).

IMPRIMER

Vous pouvez imprimer des images fixes sur une imprimante PictBridge raccordée (p. 68).

CONNEXION USB

Vous pouvez raccorder le caméscope à un ordinateur, etc., avec le câble USB. Reportez-vous au « Mode d'emploi » pour plus d'informations sur le raccordement à l'ordinateur.

GUIDE RACC. TÉLÉ.

Votre caméscope vous aide à sélectionner le raccordement adéquat pour votre appareil (p. 45).

Suppression d'images

Vous pouvez supprimer les images enregistrées sur le support avec le caméscope.

Remarques

- Il est impossible de récupérer les images une fois qu'elles ont été supprimées.
- Ne retirez jamais la batterie ni l'adaptateur CA du caméscope pendant la suppression d'images. Ceci pourrait endommager le support.
- N'éjectez pas le « Memory Stick PRO Duo » pendant la suppression des images du « Memory Stick PRO Duo ».
- Lorsque la protection en écriture des images du « Memory Stick PRO Duo » est activée par un autre périphérique, vous ne pouvez pas supprimer les images du « Memory Stick PRO Duo ».

Conseils

- Vous pouvez sélectionner jusqu'à 100 images en même temps.
- Vous pouvez supprimer une image de l'écran de lecture à partir du MENU  (OPTION).
- Pour supprimer toutes les images enregistrées sur le support et libérer l'ensemble de son espace d'enregistrement, formatez ce dernier (p. 71).

Suppression de films

Vous pouvez libérer de l'espace sur le support en supprimant les données d'image du caméscope.

L'espace libre sur le support est indiqué dans [INFOS SUR SUPP.] (p. 70). Sélectionnez le support qui contient le film que vous souhaitez supprimer avant l'opération (p. 25).

Remarques

- Les données importantes doivent être enregistrées sur un support externe (p. 53).

1 Appuyez sur  (HOME) →  (AUTRES) → [SUPPRIMER].

2 Appuyez sur [ SUPPRIMER].

3 Appuyez sur [ SUPPRIMER] ou [ SUPPRIMER].



4 Appuyez sur le film à supprimer.



Le film sélectionné est marqué d'un ✓. Appuyez et maintenez la pression sur le film à l'écran ACL pour confirmer. Appuyez sur  pour revenir à l'écran précédent.

5 Appuyez sur [OK] → [OUI] → [OK].

Pour supprimer tous les films en même temps

À l'étape 3, appuyez sur [ SUPPR.TOUT]/[ SUPPR.TOUT] → [OUI] → [OUI] → [OK].

Pour supprimer tous les films enregistrés le même jour en une seule fois

① À l'étape 3, appuyez sur [ SUPPR./date]/[ SUPPR./date].

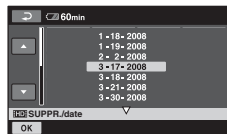

- ② Appuyez sur **▲/▼** pour sélectionner la date d'enregistrement du film choisi, puis appuyez sur **OK**.

Les films enregistrés à la date sélectionnée sont affichés à l'écran. Appuyez sur le film à l'écran ACL pour confirmer. Appuyez sur **←** pour revenir à l'écran précédent.

- ③ Appuyez sur **OK** → **[OUI]** → **OK**.

Remarques

- Si le film supprimé faisait partie de la liste de lecture (p. 62), il est également supprimé de cette liste de lecture.

Suppression d'images fixes

Sélectionnez le support qui contient l'image fixe que vous souhaitez supprimer avant l'opération (p. 25).

- 1 Appuyez sur **▲ (HOME)** → **☰ (AUTRES)** → **[SUPPRIMER]**.

- 2 Appuyez sur **[■ SUPPRIMER]**.

- 3 Appuyez sur **[■ SUPPRIMER]**.

- 4 Appuyez sur l'image fixe à supprimer.

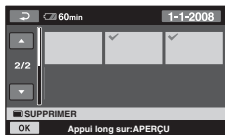

L'image fixe sélectionnée est marquée d'un ✓.

Appuyez et maintenez la pression sur l'image fixe à l'écran ACL pour confirmer.

Appuyez sur **←** pour revenir à l'écran précédent.

- 5 Appuyez sur **OK** → **[OUI]** → **OK**.

Pour supprimer toutes les images fixes en même temps

À l'étape 3, appuyez sur **[■ SUPPR.TOUT]** → **[OUI]** → **[OUI]** → **OK**.

Pour supprimer toutes les images fixes enregistrées le même jour en une seule fois

Cette fonction n'est disponible que lorsque le disque dur interne est sélectionné comme support.

- ① À l'étape 3, appuyez sur **[■ SUPPR./date]**.

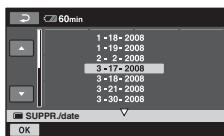

- ② Appuyez sur **▲/▼** pour sélectionner la date d'enregistrement de l'image fixe choisie, puis appuyez sur **OK**.

Les images fixes enregistrées à la date sélectionnée sont affichées à l'écran. Appuyez sur l'image fixe à l'écran ACL pour confirmer. Appuyez sur **←** pour revenir à l'écran précédent.

- ③ Appuyez sur **OK** → **[OUI]** → **OK**.

Pour capturer une image fixe d'un film

Vous pouvez sauvegarder une image sélectionnée d'un film enregistré sous forme d'image fixe.

Sélectionnez le support qui contient les films, puis le support sur lequel vous souhaitez sauvegarder les images fixes avant l'opération (p. 25).

1 Appuyez sur **↑** (HOME) → **☰** (AUTRES) → [CAPTURE PHOTO].

L'écran [CAPTURE PHOTO] apparaît.

2 Appuyez sur le film choisi pour la capture photo.

La lecture du film sélectionné commence.

3 Appuyez sur **▶** au moment où vous souhaitez effectuer la capture.

Le film se met en pause.



4 Appuyez sur **OK**.

L'image fixe capturée est sauvegardée sur le support sélectionné dans l'écran [RÉG.SUPP.PHOTO] (p. 25).

Lorsque la capture est terminée, l'écran retourne en mode pause.

Pour faire d'autres captures

Appuyez sur **▶**, puis suivez les étapes 3 à 4.

Pour capturer une image fixe d'un autre film, appuyez sur **☰** puis suivez les étapes 2 à 4.

Pour terminer la capture

Appuyez sur **☰** → **✕**.

⚠ Remarques

- Le format d'image est déterminé en fonction de la qualité d'image du film :
 - [**📺** 2,1M] avec une qualité d'image HD (haute définition)
 - [**📺** 0,2M] en mode 16:9 (grand écran) avec une qualité d'image SD (définition standard)
 - [VGA (0,3M)] en mode 4:3 avec une qualité d'image SD (définition standard).
- Le support sur lequel vous souhaitez sauvegarder les images fixes doit offrir suffisamment d'espace libre.
- La date et l'heure d'enregistrement des images fixes capturées sont les mêmes que celles des films.
- Si le film choisi pour la capture ne possède pas de code de données, la date et l'heure d'enregistrement de l'image fixe indiqueront le moment de la capture.

Copie d'images sur un « Memory Stick PRO Duo » avec votre caméscope

Copie de films

Vous pouvez copier des films enregistrés sur le disque dur interne du caméscope vers un « Memory Stick PRO Duo ».

Insérez un « Memory Stick PRO Duo » dans votre caméscope avant l'opération.

Remarques

- Lorsque vous enregistrez un film sur un « Memory Stick PRO Duo » pour la première fois, créez un fichier de base de données d'image en appuyant sur **HOME** → **GÉRER SUPPORT** → **[RÉPAR.F.BD.IM.]** (p. 74).
- Utilisez l'adaptateur CA comme source d'alimentation pour éviter que la batterie du caméscope n'arrive à épuisement en cours de copie.

Conseils

- Le film original n'est pas supprimé après la copie.
- Toutes les images dans la liste de lecture sont copiées.
- Les images enregistrées avec ce caméscope et sauvegardées sur un support sont appelées « originales ».

1 Appuyez sur **HOME** → **AUTRES** → **[COPIER FILM]**.

L'écran **[COPIER FILM]** apparaît.

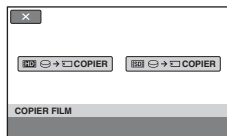

2 Sélectionnez la qualité d'image du film à copier.

[HD] → COPIER : pour copier des films avec une qualité d'image HD (haute définition)

[SD] → COPIER : pour copier des films avec une qualité d'image SD (définition standard)

3 Sélectionnez le type de copie.

[COPIER en sél.] : pour sélectionner les films et les copier

[COPIER/date] : pour copier tous les films enregistrés à la date spécifiée

[HD] COPIER TOUT : pour copier les listes de lecture avec une qualité d'image HD (haute définition)

[SD] COPIER TOUT : pour copier les listes de lecture avec une qualité d'image SD (définition standard)

Lorsque vous sélectionnez une liste de lecture comme source pour la copie, suivez les instructions à l'écran pour faire la copie.

4 Sélectionnez le film à copier.

[COPIER en sél.] : Appuyez sur le film à copier. Le film sélectionné est marqué d'un **✓**. Vous pouvez sélectionner plusieurs films.



Capacité restante du « Memory Stick PRO Duo »

💡 Conseils

- Appuyez et maintenez la pression sur l'image à l'écran ACL pour confirmer. Appuyez sur  pour revenir à l'écran précédent.

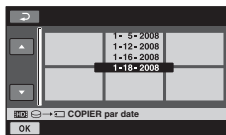

[COPIER/date] : Sélectionnez la date d'enregistrement du film à copier, puis appuyez sur . Vous ne pouvez pas sélectionner plusieurs dates.



5 Appuyez sur → [OUI].

La copie commence.

💡 Conseils

- Pour vérifier les films copiés, sélectionnez [] MEMORY STICK/[] MEMORY STICK sur l'écran [RÉG.SUPP.FILM] et lisez-les (p. 25).

Copie d'images fixes

Vous pouvez copier des images fixes du disque dur interne du caméscope vers un « Memory Stick PRO Duo ». Insérez un « Memory Stick PRO Duo » dans votre caméscope avant l'opération.

🔊 Remarques

- Utilisez l'adaptateur CA comme source d'alimentation pour éviter que la batterie du caméscope n'arrive à épuisement en cours de copie.

1 Appuyez sur (HOME) → (AUTRES) → [COPIER PHOTO].

L'écran [COPIER PHOTO] apparaît.

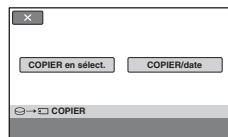

2 Sélectionnez le type de copie.

[COPIER en sélection.] : pour sélectionner les images fixes et les copier

[COPIER/date] : pour copier toutes les images fixes enregistrées à la date spécifiée

3 Sélectionnez l'image fixe à copier.

[COPIER en sélection.] : appuyez sur l'image fixe à copier. L'image fixe sélectionnée est marquée d'un . Vous pouvez sélectionner plusieurs images fixes.

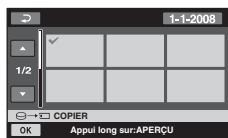

💡 Conseils

- Appuyez et maintenez la pression sur l'image à l'écran pour confirmer. Appuyez sur  pour revenir à l'écran précédent.

Division d'un film

[COPIER/date] : sélectionnez la date d'enregistrement de l'image fixe à copier, puis appuyez sur [OK]. Vous ne pouvez pas sélectionner plusieurs dates.

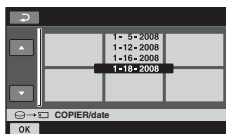

4 Appuyez sur [OK] → [OUI].

La copie commence.

Conseils

- Pour vérifier les images fixes copiées, sélectionnez [MEMORY STICK] sur l'écran [RÉG.SUPP.PHOTO] et affichez-les (p. 26).

Sélectionnez le support qui contient le film que vous souhaitez diviser avant l'opération (p. 25).

1 Appuyez sur ↑ (HOME) → [MONT]. (AUTRES) → [MONT].

2 Appuyez sur [DIVISER].

3 Appuyez sur le film à diviser.

La lecture du film sélectionné commence.

4 Appuyez sur [PAUSE] à l'endroit où vous souhaitez diviser le film en scènes.

Le film se met en pause.

Ajustez le point de division plus précisément après l'avoir sélectionné avec [PAUSE].

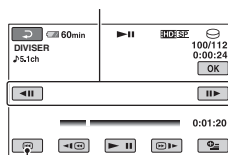

Permet de revenir au début du film sélectionné.

Lecture et pause alternent lorsque vous appuyez sur [PAUSE].

5 Appuyez sur [OK] → [OUI] → [OK].

Création d'une liste de lecture

Remarques



- Il est impossible de restaurer les films une fois qu'ils ont été divisés.
- Ne retirez jamais la batterie ni l'adaptateur CA du caméscope pendant la division de films. Ceci pourrait endommager le support. De plus, n'éjectez pas le « Memory Stick PRO Duo » pendant que la division de films sur le « Memory Stick PRO Duo ».
- Il est possible qu'il y ait une légère différence entre le point où vous appuyez sur  et le point de division réel, car le caméscope sélectionne le point de division en se basant sur des incréments d'une demie seconde environ.
- Lorsque vous divisez un film original, le film ajouté dans la liste de lecture est également divisé.

Une liste de lecture est une liste affichant les miniatures des films sélectionnés. Les films originaux ne changent pas même si vous éditez ou supprimez les films de la liste de lecture.

Sélectionnez le support souhaité pour créer, lire ou éditer une liste de lecture avant l'opération (p. 25).

Remarques

- Les images enregistrées avec une qualité d'image HD (haute définition) et une qualité d'image SD (définition standard) sont ajoutées dans une liste de lecture individuelle.

1 Appuyez sur  (HOME) →  (AUTRES) → [ÉDITER LISTE LECT.].

2 Appuyez sur [ HD] AJOUTER] ou [ SD] AJOUTER].

3 Appuyez sur le film à ajouter à la liste de lecture.

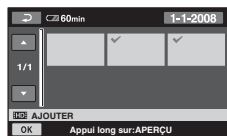

Le film sélectionné est marqué d'un ✓. Appuyez et maintenez la pression sur le film à l'écran ACL pour confirmer. Appuyez sur  pour revenir à l'écran précédent.

4 Appuyez sur  → [OUI] → .

Pour ajouter tous les films enregistrés le même jour en une seule fois

- 1 À l'étape 2, appuyez sur [HDD] AJOUTER/date/ [SSD] AJOUTER/date]. Les dates d'enregistrement des films sont affichées à l'écran.

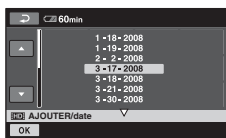

- 2 Appuyez sur ▲/▼ pour sélectionner la date d'enregistrement du film choisi.
- 3 Appuyez sur [OK] tandis que la date d'enregistrement sélectionnée est en surbrillance. Les films enregistrés à la date sélectionnée sont affichés à l'écran. Appuyez sur le film à l'écran ACL pour confirmer. Appuyez sur [RETOUR] pour revenir à l'écran précédent.
- 4 Appuyez sur [OK] → [OUI] → [OK].

Remarques

- Ne retirez pas la batterie ni l'adaptateur CA du caméscope pendant l'ajout dans la liste de lecture. Ceci pourrait endommager le support. De plus, n'éjectez pas le « Memory Stick PRO Duo » pendant l'édition de films du « Memory Stick PRO Duo ».
- Vous ne pouvez pas ajouter d'images fixes dans la liste de lecture.
- Vous ne pouvez pas créer une liste de lecture comprenant des films avec une qualité d'image HD (haute définition) et des films avec une qualité d'image SD (définition standard).

Conseils

- Vous pouvez ajouter un maximum de 999 films avec une qualité d'image HD (haute définition) ou 99 films avec une qualité d'image SD (définition standard) à la liste de lecture.

- Vous pouvez ajouter un film dans l'écran de lecture ou l'écran INDEX en appuyant sur [OPTION].
- Vous pouvez copier la liste de lecture sur un disque telle quelle à l'aide du logiciel fourni.

Lecture de la liste de lecture

Sélectionnez le support souhaité pour créer, lire ou éditer une liste de lecture avant l'opération (p. 25).

- 1 Appuyez sur [HOME] → [AFFICHER LES IMAGES] → [LISTE DE LECTURE].

L'écran de la liste de lecture apparaît.

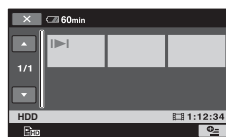

- 2 Appuyez sur le film que vous souhaitez lire.

La liste de lecture est lue à partir du film sélectionné jusqu'à la fin, puis l'écran revient à l'écran de liste de lecture.

Pour effacer les films inutiles de la liste de lecture

- 1 Appuyez sur [HOME] → [AUTRES] → [ÉDITER LISTE LECT.].
- 2 Appuyez sur [SUPPRIMER]/ [SSD SUPPRIMER]. Pour supprimer tous les films de la liste de lecture, appuyez sur [SUPP.TOUT]/ [SSD SUPPR.TOUT] → [OUI] → [OUI] → [OK].

- ③ Sélectionnez le film à supprimer de la liste.

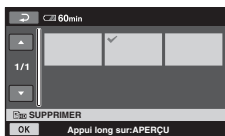

Le film sélectionné est marqué d'un ✓.

Appuyez et maintenez la pression sur le film à l'écran ACL pour confirmer.

Appuyez sur [↩] pour revenir à l'écran précédent.

- ④ Appuyez sur [OK] → [OUI] → [OK].

Modification de l'ordre de la liste de lecture

- ① Appuyez sur [HOME] → [AUTRES] → [ÉDITER LISTE LECT.].

- ② Appuyez sur [HD DÉPLACER]/ [SD DÉPLACER].

- ③ Sélectionnez le film à déplacer.

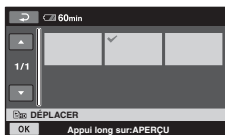

Le film sélectionné est marqué d'un ✓.

Appuyez et maintenez la pression sur le film à l'écran ACL pour confirmer.

Appuyez sur [↩] pour revenir à l'écran précédent.

- ④ Appuyez sur [OK].

- ⑤ Sélectionnez la destination à l'aide de [←]/[→].

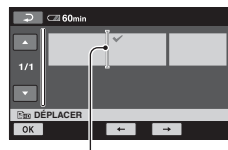

Barre de destination

- ⑥ Appuyez sur [OK] → [OUI] → [OK].

💡 Conseils

- Lorsque vous sélectionnez plusieurs films, ils sont déplacés dans l'ordre où ils apparaissent dans la liste de lecture.

Copie vers d'autres appareils

Raccordement avec un câble A/V

Il est possible de copier des images lues sur le caméscope vers un autre appareil d'enregistrement, tel qu'un magnétoscope ou un enregistreur DVD/HDD. Raccordez l'appareil de l'une des manières suivantes.

Raccordez votre caméscope à la prise murale à l'aide de l'adaptateur CA fourni à cet effet (p. 18). Consultez également les modes d'emploi fournis avec les appareils à raccorder. Sélectionnez le support qui contient les images que vous souhaitez copier avant l'opération (p. 25).

Remarques

- Les images enregistrées avec une qualité d'image HD (haute définition) seront copiées avec une qualité d'image SD (définition standard).
- Pour copier un film enregistré avec une qualité d'image HD (haute définition), installez le logiciel d'application (fourni) sur votre ordinateur et copiez les images sur un disque dans l'ordinateur.
- La copie étant effectuée par transfert de données analogiques, la qualité d'image risque de se détériorer.

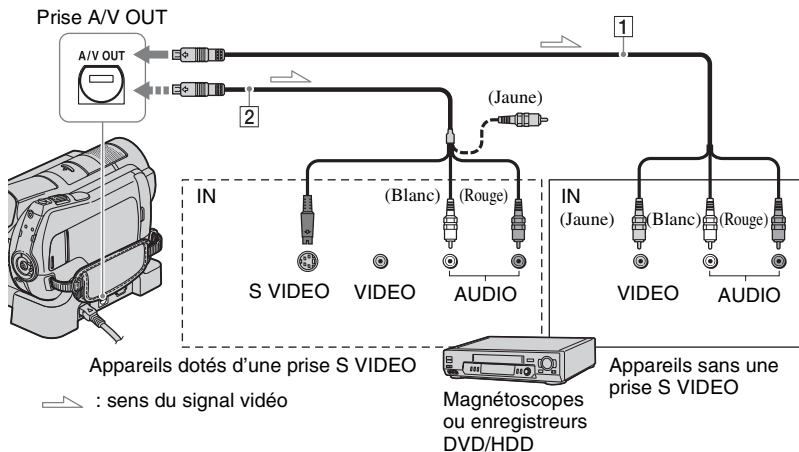

1 Câble de raccordement A/V (fourni)



Votre caméscope et la Handycam Station sont équipés d'un Connecteur A/V à distance ou d'une sortie A/V OUT (p. 125, 128). Raccordez le câble de raccordement A/V à la Handycam Station ou à votre caméscope, selon votre configuration.

2 Câble de raccordement A/V doté d'une prise S VIDEO (en option)

Lorsque vous effectuez le raccordement à un autre appareil par l'intermédiaire de la prise S VIDEO, à l'aide d'un câble de raccordement A/V avec un câble S VIDEO (en option), la qualité des images est supérieure à celle obtenue avec un câble de raccordement A/V.

Raccordez la fiche blanche et rouge (audio gauche/droit) et la fiche S VIDEO (canal S VIDEO) du câble de raccordement A/V avec un câble S VIDEO (en option). Le raccordement de la fiche jaune n'est pas nécessaire. Le seul raccordement S VIDEO ne permet pas d'émettre des sons.

Remarques

- Vous ne pouvez pas effectuer de copie sur des enregistreurs raccordés avec un câble HDMI.
- Pour masquer les indicateurs à l'écran (tels que le compteur, etc.) à l'écran de l'appareil raccordé, appuyez sur  (HOME) →  (RÉGLAGES) → [RÉGLAGES SORTIE] → [SORTIE AFF.] → [LCD] (réglage par défaut) du HOME MENU (p. 88). Pour enregistrer la date/l'heure et les données de réglage du caméscope, affichez-les à l'écran (p. 85).
- Si vous raccordez le caméscope à un appareil mono, branchez la fiche jaune du câble de raccordement A/V sur la prise d'entrée vidéo et la fiche rouge (canal droit) ou blanche (canal gauche) sur la prise d'entrée audio de l'appareil.

1 Mettez le caméscope sous tension et appuyez sur (AFFICHER LES IMAGES).

Réglez [FORMAT TV] en fonction de l'appareil de lecture (p. 88).

2 Insérez le support d'enregistrement dans l'appareil d'enregistrement.

Si l'appareil d'enregistrement possède un sélecteur d'entrée, réglez-le au mode d'entrée.

3 Raccordez le caméscope à l'appareil d'enregistrement (magnétoscope ou enregistreur DVD/HDD) à l'aide du câble de raccordement A/V (fourni) ou du câble de raccordement A/V avec S VIDEO (en option) .

Raccordez le caméscope aux prises d'entrée de l'appareil d'enregistrement.

4 Démarrez la lecture sur le caméscope, puis enregistrez le contenu sur l'appareil d'enregistrement.

Pour plus de détails, consultez le mode d'emploi fourni avec l'appareil d'enregistrement.

5 Lorsque la copie est terminée, arrêtez l'appareil d'enregistrement, puis le caméscope.

Raccordement avec un câble USB

Pour effectuer une copie sans dégradation d'image, raccordez votre caméscope à un graveur de DVD, etc., permettant la copie de films via connexion USB.

Raccordez votre caméscope à la prise murale à l'aide de l'adaptateur CA fourni (p. 18). Consultez également les modes d'emploi fournis avec l'appareil à raccorder.

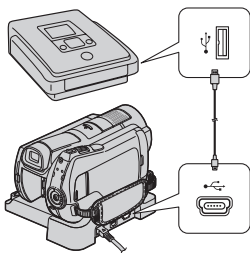

1 Mettez votre caméscope sous tension.

2 Reliez la prise USB de votre caméscope au graveur de DVD, etc., en vous servant du câble USB fourni (p. 125).

L'écran [SÉLECT.USB] apparaît automatiquement.

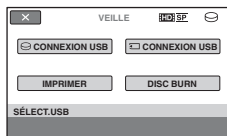

3 Appuyez sur [CONNEXION USB] ou [CONNEXION USB] pour sélectionner le support sur lequel le film à copier est enregistré.

4 Réglez l'appareil raccordé, puis lancez l'enregistrement.

Pour plus de détails, consultez les manuels fournis avec l'appareil à raccorder.

5 Une fois la copie terminée, appuyez sur [FIN] → [OUI], puis déconnectez le câble USB.

Attention

Ce caméscope enregistre en haute définition au format AVCHD. Les enregistrements haute définition peuvent être copiés sur un support DVD. Toutefois, il ne convient pas d'utiliser un support DVD contenant un enregistrement AVCHD avec des lecteurs ou des enregistreurs DVD, car le lecteur/enregistreur DVD peut ne pas éjecter le support et supprimer tout son contenu sans avertissement. Un support DVD contenant un enregistrement AVCHD peut être lu sur un lecteur/enregistreur Blu-ray Disc™ compatible ou un autre appareil compatible.

Conseils

- Si l'écran [SÉLECT.USB] n'apparaît pas, appuyez sur [HOME] → [AUTRES] → [CONNEXION USB].

Impression d'images fixes enregistrées (imprimante compatible PictBridge)

Il est possible d'imprimer des images fixes à partir d'une imprimante compatible PictBridge sans raccorder le caméscope à un ordinateur.

PictBridge

Raccordez le caméscope à l'adaptateur CA pour obtenir du courant de la prise murale (p. 18). Mettez l'imprimante sous tension. Sélectionnez le support qui contient l'image fixe que vous souhaitez imprimer avant l'opération (p. 26).

Pour imprimer des images fixes contenues sur un « Memory Stick PRO Duo », insérez le « Memory Stick PRO Duo » les contenant dans votre caméscope.

1 Raccordez la Handycam Station à la prise murale à l'aide de l'adaptateur CA fourni.

2 Installez le caméscope correctement sur la Handycam Station, puis mettez votre caméscope sous tension.

3 Raccordez la prise  (USB) de la Handycam Station à l'imprimante à l'aide du câble USB (p. 128).

[SÉLECT.USB] apparaît automatiquement à l'écran.

4 Appuyez sur [IMPRIMER].

Une fois le raccordement effectué,  (connexion PictBridge) s'affiche à l'écran.

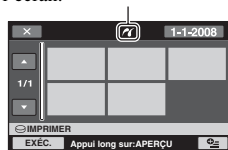

Vous pouvez sélectionner une image fixe à l'écran.

5 Appuyez sur l'image fixe à imprimer.

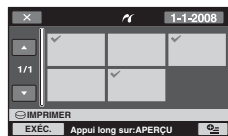

L'image fixe sélectionnée est marquée d'un ✓.

Appuyez et maintenez la pression sur l'image fixe à l'écran ACL pour confirmer.

Appuyez sur  pour revenir à l'écran précédent.

6 Appuyez sur  (OPTION), réglez les options suivantes, puis appuyez sur [OK].

[COPIES] : Sélectionnez le nombre de copies d'une image fixe à imprimer. Il est possible de programmer 20 copies au maximum.

[DATE/HEURE] : Sélectionnez [DATE], [JOUR/HEURE] ou [ARRÊT] (pas de date ni d'heure imprimée).

[TAILLE] : Sélectionnez la taille du papier.

Si vous ne modifiez aucun réglage, passez à l'étape 7.

7 Appuyez sur [EXÉC.] → [OUI] → [OK].

L'écran de sélection d'images fixes apparaît de nouveau.

Pour terminer l'impression

À l'étape 4, appuyez sur [X] à l'écran de sélection d'image.

Remarques

- Nous pouvons uniquement garantir le fonctionnement des modèles compatibles PictBridge.
- Consultez également le mode d'emploi de l'imprimante.
- N'effectuez pas les opérations suivantes lorsque  est affiché à l'écran. Les opérations suivantes pourraient de ne pas être exécutées correctement.
 - utilisation du commutateur POWER,
 - pression sur  (AFFICHER LES IMAGES),
 - retrait du caméscope de la Handycam Station,
 - débranchement du câble USB du caméscope, de la Handycam Station ou de l'imprimante,
 - éjection du « Memory Stick PRO Duo » du caméscope pendant l'impression d'images fixes enregistrées sur le « Memory Stick PRO Duo ».
- Si l'imprimante cesse de fonctionner, débranchez le câble USB, mettez l'imprimante hors tension, puis de nouveau sous tension et recommencez l'opération depuis le début.
- Vous pouvez sélectionner uniquement une taille de papier compatible avec l'imprimante.
- Avec certains modèles d'imprimantes, les bords supérieur, inférieur, droit et gauche des images peuvent être tronqués. Si vous imprimez une image fixe au format 16:9 (grand écran), les bords gauche et droit de l'image fixe risquent d'être tronqués.

- Certaines imprimantes peuvent de ne pas prendre en charge la fonction d'impression de la date. Pour plus de détails, consultez le mode d'emploi de l'imprimante.
- Les images fixes décrites ci-dessous peuvent ne pas être imprimées :
 - images fixes montées par un ordinateur,
 - images fixes enregistrées par d'autres appareils,
 - fichiers d'image fixe supérieurs à 4 Mo,
 - fichiers d'image fixe dont la taille est supérieure à 3 680 × 2 760 pixels.

Conseils

- PictBridge est une norme industrielle établie par la Camera & Imaging Products Association (CIPA). Vous pouvez imprimer des images fixes sans ordinateur en raccordant une imprimante directement à un caméscope numérique ou à un appareil photo numérique, quel que soit le modèle ou le fabricant.
- Vous pouvez imprimer une image fixe de l'écran de lecture à partir du MENU  (OPTION).

Catégorie (GÉRER SUPPORT)

Cette catégorie vous permet d'utiliser le disque dur ou un « Memory Stick PRO Duo » à différents effets.



Catégorie  (GÉRER SUPPORT)

Liste d'options

RÉG.SUPP.FILM

Vous pouvez sélectionner le support pour les films (p. 25).

RÉG.SUPP.PHOTO

Vous pouvez sélectionner le support pour les images fixes (p. 26).

INFOS SUR SUPP.

Vous pouvez afficher les informations du support, comme la durée d'enregistrement, etc. (p. 70).

FORMAT.SUPPORT

Vous pouvez formater le support pour libérer de l'espace d'enregistrement (p. 71).

RÉPAR.F.BD.IM.

Vous pouvez réparer les informations de gestion du support (p. 74).

Vérification des informations du support

Vous pouvez vérifier la durée d'enregistrement restante pour chaque mode du support sélectionné sur l'écran [RÉG.SUPP.FILM] (p. 25), ainsi que l'espace libre et utilisé approximatif du support.

Remarques

- Pendant l'opération Easy Handycam, vous ne pouvez pas afficher les informations du support. Annulez l'opération Easy Handycam (p. 32).

Appuyez sur  (HOME) → 
(GÉRER SUPPORT) → [INFOS SUR SUPP.].

La durée d'enregistrement restante pour chaque mode est affichée.

Conseils

- Pour vérifier l'espace d'enregistrement disponible, etc., appuyez sur  dans le coin inférieur droit de l'écran.

Pour éteindre l'affichage

Appuyez sur .

Remarques

- Le calcul de l'espace du support est le suivant :
1 Mo = 1 048 576 octets. Les fractions inférieures à 1 Mo sont ignorées lorsque l'espace du support s'affiche.
La taille de l'espace total du disque dur affichée sera légèrement inférieure à celle indiquée ci-dessous en raison de l'affichage simultané de l'espace libre et utilisé du disque dur.
 - HDR-SR11 :
60 000 Mo
 - HDR-SR12 :
120 000 Mo
- Étant donné qu'il existe une zone des fichiers de gestion, l'espace utilisé n'est jamais égal à 0 Mo même si vous effectuez une opération [FORMAT.SUPPORT] (p. 71).

💡 Conseils

- Seules les informations du support sélectionné sur l'écran [RÉG.SUPP.FILM] sont affichées. Sélectionnez un autre support si nécessaire (p. 25).

Suppression de toutes les images (Formatage)

Le formatage supprime toutes les images pour libérer de l'espace d'enregistrement. Raccordez votre caméscope à la prise murale à l'aide de l'adaptateur CA fourni à cet effet (p. 18).

⚠️ Remarques

- Afin d'éviter la perte d'images importantes, nous vous conseillons de les sauvegarder (p. 53) avant d'effectuer l'opération [FORMAT.SUPPORT].
- Ne débranchez jamais l'adaptateur CA alors que [FORMAT.SUPPORT] est activé.

Formatage du disque dur

- 1 Appuyez sur **↑** (HOME) → **⏪** (GÉRER SUPPORT) → [FORMAT.SUPPORT] → [HDD].

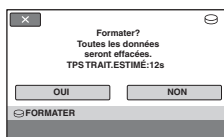

- 2 Appuyez sur [OUI] → [OUI].
- 3 Lorsque [Terminé.] s'affiche, appuyez sur [OK].

Formatage du « Memory Stick PRO Duo »

1 Introduisez le « Memory Stick PRO Duo » à formater dans votre caméscope.

2 Appuyez sur **↑** (HOME) → **⏏**
(GÉRER SUPPORT) →
[FORMAT.SUPPORT] →
[MEMORY STICK].

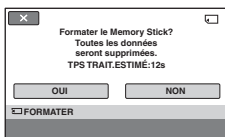



3 Appuyez sur [OUI] → [OUI].

4 Lorsque [Terminé.] s'affiche, appuyez sur **OK**.





⚡ Remarques

- Tant que le témoin ACCESS est allumé, n'éjectez pas le « Memory Stick PRO Duo » de votre caméscope.
- Même les images fixes protégées contre toute suppression accidentelle à l'aide d'un autre appareil sont supprimées.
- N'essayez pas d'effectuer les opérations suivantes lorsque [Exécution en cours...] est affiché à l'écran :
 - utilisation du commutateur POWER ou des touches,
 - retrait du « Memory Stick PRO Duo ».

Comment éviter la récupération des données du disque dur du caméscope

[ VIDE] vous permet d'enregistrer des données incompréhensibles sur le disque dur de votre caméscope. La récupération des données originales est ainsi plus difficile. Si vous jetez le caméscope ou si vous le transférez à un tiers, il est recommandé d'exécuter l'opération [ VIDE].

Remarques

- Si vous exécutez l'opération [ VIDE], toutes les images sont supprimées. Afin d'éviter la perte d'images importantes, nous vous conseillons de les sauvegarder (p. 53) avant d'effectuer l'opération [ VIDE].
- Vous ne pouvez pas effectuer l'opération [ VIDE] à moins d'avoir raccordé l'adaptateur CA à la prise murale.
- Débranchez tous les câbles à l'exception de l'adaptateur CA. Ne débranchez pas l'adaptateur CA pendant l'opération.
- N'appliquez pas de vibrations ni de choc au caméscope pendant l'exécution de l'opération [ VIDE].

1 Branchez l'adaptateur CA à la prise DC IN du caméscope et à la prise murale.

2 Mettez votre caméscope sous tension.

3 Appuyez sur  (HOME) →  (GÉRER SUPPORT) → [FORMAT.SUPPORT] → [HDD].
L'écran [ FORMATER] apparaît.

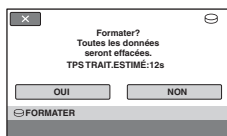

4 Appuyez et maintenez la pression sur  (Rétroéclairage) pendant quelques secondes (p. 126).

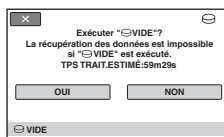

L'écran [ VIDE] apparaît.



5 Appuyez sur [OUI] → [OUI].

6 Lorsque [Terminé.] s'affiche, appuyez sur [OK].

Remarques

- La durée réelle d'exécution de l'opération [ VIDE] est la suivante :
 - HDR-SR11 : environ 60 minutes
 - HDR-SR12 : environ 120 minutes
- Si vous interrompez l'opération [ VIDE] lorsque [Exécution en cours...] apparaît, veillez à la terminer en exécutant [FORMAT.SUPPORT] ou [ VIDE] la prochaine fois que vous utiliserez le caméscope.

Réparation du fichier de la base de données d'images

Cette fonction vérifie les informations de gestion et la cohérence des films et images fixes du support, puis elle répare toutes les incohérences trouvées.

- 1 Appuyez sur **↑ (HOME)** → **☰ (GÉRER SUPPORT)** → **[RÉPAR.F.BD.IM.]** → **[HDD] ou [MEMORY STICK]**.

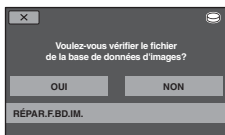

- 2 Appuyez sur **[OUI]**.

La vérification du fichier de gestion commence. Si aucune incohérence n'est détectée, appuyez sur **[OK]** et quittez la vérification du fichier de gestion.

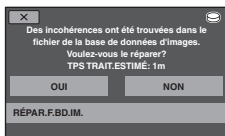

- 3 Appuyez sur **[OUI]**.

- 4 Lorsque **[Terminé.]** s'affiche, appuyez sur **[OK]**.

Remarques

- N'appliquez pas de choc ou de vibrations à votre caméscope et ne débranchez pas la batterie ni l'adaptateur CA pendant l'opération.
- Pendant la réparation du fichier de base de données d'image du « Memory Stick PRO Duo », n'éjectez pas le « Memory Stick PRO Duo ».
- Les fichiers de base de données d'image du disque dur et du « Memory Stick PRO Duo » sont réparés séparément.

Ce que vous pouvez faire avec la catégorie (RÉGLAGES) du HOME MENU

Vous pouvez modifier les fonctions d'enregistrement et les réglages d'utilisation selon vos préférences.

Utilisation du HOME MENU

- 1 Mettez le caméscope sous tension, puis appuyez sur  (HOME).

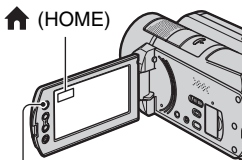

 (HOME)





Catégorie  (RÉGLAGES)

- 2 Appuyez sur  (RÉGLAGES).



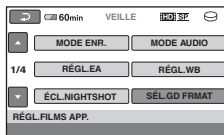

- 3 Appuyez sur l'option de configuration souhaitée.

Si l'option n'apparaît pas à l'écran, appuyez sur / pour changer de page.



- 4 Appuyez sur l'option souhaitée.

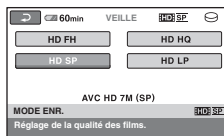

Si l'option n'apparaît pas à l'écran, appuyez sur / pour changer de page.



- 5 Modifiez le réglage, puis appuyez sur .

Liste des options de la catégorie (RÉGLAGES)

RÉGL.FILMS APP. (p. 77)

Options	Page
MODE ENR.	77
MODE AUDIO	78
RÉGL.EA	78
RÉGL.WB	78
ÉCL.NIGHTSHOT	78
SÉL.GD FRMAT	79
ZOOM NUM.	79
STEADYSHOT	79
OBT.LENTE AUTO	79
X.V.COLOR	79
IMAGE GUIDE	80
RAY.DIAG.	80
 RÉG. REST.	80
DATE SOUS-T.	81
MODE FLASH*	81
NIV.FLASH	81
RÉD.YEUX R.	81
RÉGLAGE MOLETTE	81
DÉTECT.VISAGES	82
 RÉGLAGE INDEX*	82
CONVERTISSEUR	84

RÉGL.PHOTO APP. (p. 83)

Options	Page
 TAIL.IMAGE*	83
N° FICHIER	84
RÉGL.EA	78
RÉGL.WB	78
ÉCL.NIGHTSHOT	78
STEADYSHOT	79
IMAGE GUIDE	80

Options	Page
RAY.DIAG.	80
MODE FLASH*	81
NIV.FLASH	81
RÉD.YEUX R.	81
RÉGLAGE MOLETTE	81
DÉTECT.VISAGES	82
CONVERTISSEUR	82

AFF.RÉGL.IMAGES (p. 85)

Options	Page
CODE DONNÉES	85
 AFFICHAGE	86

RÉGL.SON/AFF.** (p. 86)

Options	Page
VOLUME*	86
BIP*	86
LUMI.LCD	86
NIV.CTJR LCD	87
COULEUR LCD	87
AR-PL VISEUR	87

RÉGLAGES SORTIE (p. 88)

Options	Page
FORMAT TV	88
SORTIE AFF.	88
COMPOSANT	88

RÉG.HOR./ LAN. (p. 89)

Options	Page
RÉGL.HORLOGE*	22
RÉGL.ZONE	89
HEURE D'ÉTÉ	89
 RÉGL.LANGUE*	89

RÉGL. FILMS APP.

(Options pour l'enregistrement de films)

RÉGL. GÉNÉRAUX (p. 89)

Options	Page
MODE DÉMO.	89
VOY. TOURNAGE	89
ÉTALONNAGE	121
ARRÊT AUTO	90
VEIL. MARCHÉ RAP.	90
TÉLÉCOMMANDE	90
CAPT. CHUTE	90
CTRL POUR HDMI	90

* Vous pouvez également régler ces options pendant l'opération Easy Handycam (p. 29).

** Le nom du menu devient [RÉGLAGES SON] pendant l'opération Easy Handycam.

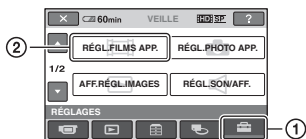

Appuyez sur ①, puis sur ②.
Si l'option n'apparaît pas à l'écran, appuyez sur ▲/▼ pour changer de page.

Comment effectuer le réglage

🏠 (HOME MENU) → page 75
⊕ (OPTION MENU) → page 91

Les réglages par défaut sont repérés par ►.

MODE ENR. (Mode d'enregistrement)



Vous pouvez sélectionner un mode d'enregistrement pour enregistrer un film avec une qualité d'image HD (haute définition) à choisir entre 4 niveaux.

HD FH (HD₃ FH)

Enregistrement dans le mode de qualité le plus élevé.
(AVC HD 16M (FH)).

HD HQ (HD₃ HQ)

Enregistrement en mode de qualité élevée
(AVC HD 9M (HQ)).

► HD SP (HD₃ SP)

Enregistrement en mode de qualité standard
(AVC HD 7M (SP)).

HD LP (HD₃ LP)

Augmentation de la durée d'enregistrement (Lecture longue)
(AVC HD 5M (LP)).

Vous pouvez sélectionner un mode d'enregistrement pour enregistrer un film avec une qualité d'image SD (définition standard) à choisir entre 3 niveaux.

SD HQ ()

Enregistrement en mode de qualité élevée (SD 9M (HQ)).

▶ **SD SP** ()

Enregistrement en mode de qualité standard (SD 6M (SP)).

SD LP ()

Augmentation de la durée d'enregistrement (Lecture longue) (SD 3M (LP)).

Remarques

- Si vous enregistrez en mode LP, la qualité des scènes risque de se dégrader ou les scènes comportant des mouvements rapides risquent d'être parasitées lors de la lecture de l'image.

Conseils

- Reportez-vous aux pages 12 et 27 pour connaître la durée d'enregistrement prévue pour chaque mode d'enregistrement.
- Vous pouvez régler le [MODE ENR.] séparément pour chaque support.

MODE AUDIO

Vous pouvez modifier le format audio de l'enregistrement.

▶ **SURROUND 5.1ch** (5,1ch)

Enregistrement audio en son surround 5,1 canaux.



STÉRÉO 2ch (2ch)

Enregistrement audio en son stéréo 2 canaux.



Remarques

-  2ch apparaît temporairement sans tenir compte du réglage lorsque vous visionnez des films enregistrés avec cette configuration ; [ENREGISTRER SON] à [ARRÊT] dans [ENR.L.RÉGUL.].



RÉGL.EA

Sélectionnez [MARCHE] pour régler l'exposition à l'aide de  (sombre)/  (lumineux).  et La valeur de réglage apparaît à l'écran. (Le réglage par défaut est [ARRÊT].)

Conseils

- Appuyez sur  si le sujet est blanc ou si le contre-jour est lumineux ou appuyez sur  si le sujet est noir ou la lumière faible.
- Vous pouvez régler automatiquement un niveau d'exposition plus lumineux ou plus sombre en réglant [EXPOSITION] à [AUTO].
- Vous pouvez également effectuer le réglage manuellement à l'aide de la molette CAM CTRL (p. 38).

RÉGL.WB (Réglage de la balance des blancs)

Sélectionnez [MARCHE] pour régler la balance des blancs au niveau souhaité à l'aide de  / .

 et la valeur de réglage apparaissent à l'écran. (Le réglage par défaut est [ARRÊT].)

Conseils

- Lorsque la balance des blancs est réglée à une valeur inférieure, les images apparaissent bleuâtres et lorsqu'elle est réglée à une valeur supérieure, elles apparaissent rougeâtres.
- Vous pouvez également effectuer le réglage manuellement à l'aide de la molette CAM CTRL (p. 38).

ÉCL.NIGHTSHOT

Si vous utilisez la fonction NightShot (p. 36) ou [SUPER NIGHTSHOT] (p. 97) pour l'enregistrement, vous pouvez enregistrer des images plus claires en réglant [ÉCL.NIGHTSHOT], qui émet une lumière infrarouge (invisible), à [MARCHE] (réglage par défaut).

⚡ Remarques

- Ne couvrez pas le port de rayons infrarouges avec les doigts ou des objets (p. 36).
- Retirez le convertisseur (en option).
- La distance de prise de vue maximale avec [ÉCL.NIGHTSHOT] est d'environ 3 m (10 pieds).

SÉL.GD FRMAT



Lors d'un enregistrement avec une qualité d'image SD (définition standard), vous pouvez sélectionner le format horizontal/vertical en fonction du téléviseur raccordé. Consultez également les modes d'emploi fournis avec le téléviseur.

► FORMAT 16:9

Enregistre les images en plein écran sur un écran de téléviseur 16:9 (grand écran).

4:3 (4:3)

Enregistre les images en plein écran sur un écran de téléviseur 4:3.

⚡ Remarques

- Réglez correctement le [FORMAT TV] en fonction du téléviseur raccordé pour la lecture (p. 88).

ZOOM NUM.



Vous pouvez sélectionner le niveau de zoom maximal si vous souhaitez effectuer un zoom supérieur à 12 × pendant l'enregistrement. Notez que la qualité d'image diminue lorsque vous utilisez le zoom numérique.

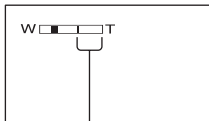

Le côté droit de la barre indique la zone de zoom numérique. La zone de zoom s'affiche lors de la sélection du niveau de zoom.

► ARRÊT

Les zooms sont effectués de manière optique jusqu'au niveau 12 ×.

24×

Les zooms sont effectués de manière optique jusqu'au niveau 12 ×. Au-delà et jusqu'au niveau 24 ×, ils sont effectués de manière numérique.

150×

Les zooms sont effectués de manière optique jusqu'au niveau 12 ×. Au-delà et jusqu'au niveau 150 ×, ils sont effectués de manière numérique.

STEADYSHOT



Vous pouvez compenser les vibrations de l'appareil (le réglage par défaut est [MARCHE]). Réglez [STEADYSHOT] à [ARRÊT] (🏠) lors de l'utilisation d'un trépied (en option), l'image devient alors naturelle.

OBT. LENTE AUTO (Obturation lente automatique)



Lors d'un enregistrement dans un endroit sombre, la vitesse d'obturation est automatiquement réduite à 1/30 de secondes (le réglage par défaut est [MARCHE]).

X.V.COLOR



Pendant l'enregistrement, réglez cette option à [MARCHE] afin de capturer une gamme de couleurs plus large. Diverses couleurs comme la couleur brillante des fleurs et le bleu turquoise de la mer peuvent être reproduites plus fidèlement.

🔊 Remarques

- Réglez [X.V.COLOR] à [MARCHE] lorsque le contenu enregistré sera lu sur un téléviseur compatible x.v.Color.
- Si un film enregistré avec cette fonction réglée à [MARCHE] est lu sur un téléviseur non compatible x.v.Color, il est possible que la couleur ne soit pas reproduite correctement.
- [X.V.COLOR] ne peut pas être réglé à [MARCHE] :
 - lors d'un enregistrement avec une qualité d'image SD (définition standard)
 - lors de l'enregistrement d'un film.

💡 Conseils

- L'écran ACL est compatible x.v.Color.

IMAGE GUIDE



Vous pouvez afficher le cadre et vérifier que le sujet est horizontal ou vertical en réglant [IMAGE GUIDE] à [MARCHE]. Le cadre n'est pas enregistré. Appuyez sur DISP/BATT INFO pour faire disparaître le cadre (le réglage par défaut est [ARRÊT]).



💡 Conseils

- En positionnant le sujet au point de rencontre de l'image guide, cela donne une composition équilibrée.
- Le cadre extérieur de [IMAGE GUIDE] indique la zone d'affichage d'un téléviseur non compatible avec l'affichage plein écran.

RAY.DIAG.



Des rayures diagonales apparaissent sur les parties de l'écran pour lesquelles la luminosité est préréglée.

Ce mode est utile comme guide pour régler la luminosité. Lorsqu'on modifie le réglage par défaut,  s'affiche. Le motif zébré n'est pas enregistré.

▶ ARRÊT

Le motif zébré ne s'affiche pas.

70

Le motif zébré apparaît à un niveau de luminosité d'écran d'environ 70 IRE.

100

Le motif zébré apparaît à un niveau de luminosité d'écran d'environ 100 IRE ou davantage.

🔊 Remarques

- Des parties de l'écran pour lesquelles la luminosité est d'environ 100 IRE ou davantage peuvent apparaître surexposées.

💡 Conseils

- IRE représente le niveau de luminosité de l'écran.

📺 RÉG. REST.





▶ MARCHE

L'indicateur de support restant s'affiche en permanence.

AUTO

Ce mode vous permet d'afficher la durée d'enregistrement restante pour les films pendant environ 8 secondes dans des situations telles que celles décrites ci-dessous :

- lorsque votre caméscope détecte la capacité restante du support pendant que le témoin  (Film) est allumé
- lorsque vous appuyez sur DISP/BATT INFO pour afficher l'indicateur pendant que le témoin  (Film) est allumé
- lorsque vous sélectionnez le mode d'enregistrement de film dans le HOME MENU

🔊 Remarques

- Lorsque la durée d'enregistrement de film restante est inférieure à 5 minutes, l'indicateur reste affiché à l'écran.

DATE SOUS-T. (Date de sous-titre)



Lorsque vous le réglez à [MARCHE] (le réglage par défaut), vous pouvez afficher la date et l'heure d'enregistrement pendant la lecture des images enregistrées avec votre caméscope sur les appareils compatibles avec la fonction d'affichage de sous-titre. Consultez également le manuel de l'appareil.

Remarques

- Les images enregistrées avec une qualité d'image HD (haute définition) ne peuvent être lues que sur des appareils compatibles avec le format AVCHD.
- [DATE SOUS-T.] ne peut pas être réglé pour la qualité d'image SD (définition standard).

MODE FLASH



Vous pouvez sélectionner le réglage de flash lorsque vous enregistrez des images fixes en utilisant le flash intégré ou un flash externe (en option) compatible avec votre caméscope.

► AUTO

Le flash se déclenche automatiquement en cas de lumière ambiante insuffisante.

MARCHE (☎)

Permet de toujours utiliser le flash, quelle que soit la luminosité environnante.

ARRÊT (⊕)

Enregistre sans flash.

Remarques

- En cas d'utilisation du flash intégré, la distance recommandée par rapport au sujet est comprise entre 0,3 et 2,5 m (1 à 8 pieds).
- Éliminez la poussière de la surface du flash avant de l'utiliser. L'effet du flash peut être altéré si une décoloration par la chaleur ou de la poussière obscurcit la lampe.
- Le témoin ⚡ /CHG (charge) clignote pendant la charge et reste allumé lorsque la charge de la batterie est terminée.

- Si vous utilisez le flash dans des endroits très bien éclairés, par exemple lors de la prise de vue d'un sujet éclairé en contre-jour, il est possible que le flash soit inopérant.

NIV.FLASH



Vous pouvez régler cette fonction quand vous utilisez le flash intégré ou un flash externe (en option) compatible avec votre caméscope.

ÉLEVÉ (☎+)

Augmente le niveau du flash.

► NORMAL (☎)

BAS (☎-)

Diminue le niveau du flash.

RÉD.YEUX R.



Vous pouvez régler cette fonction lorsque vous enregistrez des images fixes en utilisant le flash intégré ou un flash externe (en option) compatible avec votre caméscope.

Lorsque [RÉD.YEUX R.] est réglé à [MARCHE], réglez [MODE FLASH] à [AUTO] ou [MARCHE], apparaît. Il est possible d'empêcher le phénomène des yeux rouges en activant le pré-flash avant le déclenchement du flash.

Remarques

- La fonction de réduction de l'effet yeux rouges peut ne pas produire l'effet souhaité en raison des différences individuelles et d'autres conditions.

RÉGLAGE MOLETTE



Vous pouvez sélectionner une option à affecter à la molette CAM CTRL. Pour plus de détails, reportez-vous à la page 38.

DÉTECT. VISAGES



Cette fonction détecte les visages et règle automatiquement la mise au point, les couleurs et l'exposition. De plus, elle optimise les images de visages.

▶ MARCHE (👤)

Détecte le visage et place un cadre sur celui-ci. Le visage détecté est optimisé automatiquement.

Cadre de détection de visage

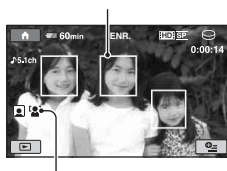

Marque de détection de visage

MRCH.[SS CADRE] (👤)

Détecte un visage sans afficher de cadre. Le visage détecté est optimisé automatiquement.

ARRÊT

N'utilise pas la fonction [DÉTECT.VISAGES].

🔍 Remarques

- Il est possible que les visages ne soient pas détectés selon les conditions d'enregistrement.
- [DÉTECT.VISAGES] peut ne pas fonctionner correctement selon les conditions d'enregistrement. Réglez alors [DÉTECT.VISAGES] à [ARRÊT].

👤 RÉGLAGE INDEX



Le réglage par défaut est [MARCHE], qui permet de détecter automatiquement les visages et d'afficher l'écran [Index des visages] (p. 42).

Icônes des visages et leurs significations

👤 : Lorsque le réglage est [MARCHE].

👤 : Cette icône clignote lorsque votre caméscope détecte un visage. L'icône cesse de clignoter lorsque le visage est enregistré dans [Index des visages].

👤 : Cette icône apparaît lorsque les visages ne peuvent pas être enregistrés dans [Index des visages].*

* Le nombre de visages pouvant être détectés est limité.

CONVERTISSEUR



Lorsque vous utilisez un convertisseur (en option), activez cette fonction pour enregistrer avec une compensation optimale pour chaque objectif.

Vous pouvez sélectionner [OBJECT.GD ANGLE] (👤) ou [TÉLÉOBJECTIF] (👤). Le réglage par défaut est [ARRÊT].

RÉGL. PHOTO APP.

(Options pour l'enregistrement d'images fixes)



Appuyez sur ①, puis sur ②.

Si l'option n'apparaît pas à l'écran, appuyez sur / pour changer de page.

Comment effectuer le réglage

(HOME MENU) → page 75

(OPTION MENU) → page 91

Les réglages par défaut sont repérés par ►.

TAIL. IMAGE

► 10,2M (L10,2M)

Enregistre des images fixes de qualité optimale (3 680 × 2 760).

7,6M (L7,6M)

Enregistre des images fixes de qualité optimale au format 16:9 (grand écran) (3 680 × 2 070).

6,1M (L6,1M)

Enregistre des images fixes nettes (2 848 × 2 136).

1,9M (L1,9M)

Permet d'enregistrer davantage d'images fixes d'une qualité relativement nette (1 600 × 1 200).

VGA(0,3M) (LVGA)

Permet d'enregistrer un nombre maximum d'images fixes (640 × 480).

Remarques

- La taille d'image sélectionnée est utilisée lorsque le témoin (Fixe) est allumé.

Capacité du « Memory Stick PRO Duo » et nombre d'images fixes enregistrables (unité : nombre d'images)*

Lorsque le commutateur POWER est réglé à (Fixe).

	10,2M
	3680 × 2760
	L10,2M
1 Go	230
2 Go	475
4 Go	930
8 Go	1900

* Le nombre d'images fixes enregistrables affiché est valable pour la taille d'image maximum de votre caméscope. Le véritable nombre d'images enregistrables est affiché sur l'écran ACL pendant l'enregistrement (p. 131).

Remarques

- Lorsque vous utilisez un « Memory Stick PRO Duo » fabriqué par Sony Corporation. Le nombre d'images fixes enregistrables dépend des conditions d'enregistrement ou du type de « Memory Stick ».
- Vous pouvez enregistrer jusqu'à 9 999 images fixes sur le disque dur.
- La gamme de pixels unique du système de traitement d'image et du capteur ClearVid CMOS de Sony (BIONZ) permet d'obtenir une résolution d'images fixes équivalente aux tailles décrites.

Conseils

- Vous pouvez également utiliser un « Memory Stick Duo » d'une capacité inférieure à 1 Go pour enregistrer des images fixes.

N° FICHER (Numéro de fichier)



► SÉRIE

Affecte des numéros de fichier d'images fixes dans l'ordre, même si vous remplacez le « Memory Stick PRO Duo » par un autre. Le numéro de fichiers est réinitialisé lors de la création d'un nouveau dossier ou le dossier d'enregistrement est remplacé par un autre.

RÉINIT.

Affecte des numéros de fichiers dans l'ordre, selon le numéro de fichier maximum existant sur le support d'enregistrement courant.

RÉGL.EA



Voir la page 78.

RÉGL.WB (Réglage de la balance des blancs)



Voir la page 78.

ÉCL.NIGHTSHOT



Voir la page 78.

STEADYSHOT



Voir la page 79.

IMAGE GUIDE



Voir la page 80.

RAY.DIAG.



Voir la page 80.

MODE FLASH



Voir la page 81.

NIV.FLASH



Voir la page 81.

RÉD.YEUX R.



Voir la page 81.

RÉGLAGE MOLETTE



Voir la page 81.

DÉTECT.VISAGES



Voir la page 82.

CONVERTISSEUR



Voir la page 82.

AFF. RÉGL. IMAGES

(Options pour la personnalisation de l'affichage)



Appuyez sur ①, puis sur ②.

Si l'option n'apparaît pas à l'écran, appuyez sur ▲/▼ pour changer de page.

Comment effectuer le réglage

🏠 (HOME MENU) → page 75

⊕ (OPTION MENU) → page 91

Les réglages par défaut sont repérés par ►.

CODE DONNÉES



En cours de lecture, affiche l'information (code de données) enregistrée automatiquement au moment de l'enregistrement.

► ARRÊT

Le code de données n'est pas affiché.

DATE/HEURE

Affiche la date et l'heure.

DONNÉES CAM.

Affiche les données de réglage du caméscope.

DATE/HEURE

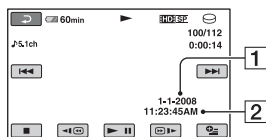

① Date

② Heure

DONNÉES CAM.

Film

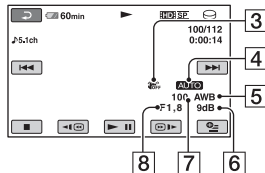
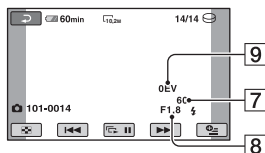

Image fixe



③ SteadyShot désactivé

④ Luminosité

⑤ Balance des blancs

⑥ Gain

⑦ Vitesse de l'obturateur

⑧ Indice de diaphragme

⑨ Exposition

💡 Conseils

- ⚡ apparaît pour une image enregistrée avec un flash.
- Le code de données s'affiche sur l'écran du téléviseur si le caméscope est raccordé au téléviseur.
- Cet indicateur navigue entre les séquences suivantes chaque fois que vous appuyez sur DATA CODE sur la télécommande : [DATE/HEURE] → [DONNÉES CAM.] → [ARRÊT] (aucune indication).
- Suivant l'état du support, des barres [--:--:--] peuvent apparaître.

AFFICHAGE



Vous pouvez sélectionner le nombre de miniatures qui apparaît à l'écran VISUAL INDEX.

Miniature Glossaire (p. 134)

► LIEN ZOOM

Changez le nombre de vignettes (6 ou 12) avec la manette de zoom motorisé du caméscope.*

6IMAGES

Affiche les miniatures de 6 images.

12IMAGES

Affiche les miniatures de 12 images.

* Vous pouvez également utiliser les touches de zoom du cadre ACL ou de la télécommande.

RÉGL.SON/AFF.

(Options pour le réglage du son et de l'écran)



Appuyez sur ①, puis sur ②.

Si l'option n'apparaît pas à l'écran, appuyez sur / pour changer de page.

Comment effectuer le réglage

(HOME MENU) → page 75

(OPTION MENU) → page 91

Les réglages par défaut sont repérés par ►.

VOLUME



Appuyez sur / pour régler le volume (p. 42).

BIP



► MARCHÉ

Une mélodie retentit lors du lancement ou de la fin d'un enregistrement ou lors de l'utilisation de l'écran tactile.

ARRÊT

Permet d'annuler la mélodie.

LUMI.LCD



Vous pouvez régler la luminosité de l'écran ACL à l'aide de /.

① Réglez la luminosité à l'aide de /.

② Appuyez sur .

Conseils

- Ce réglage n'affecte en rien les images enregistrées.

NIV. CTJR LCD (rétroéclairage ACL)



Vous pouvez régler la luminosité du rétroéclairage de l'écran ACL.

► NORMAL

Luminosité normale.

LUMINEUX

Éclaire légèrement l'écran ACL.

⚙️ Remarques

- Lorsque vous raccordez votre caméscope à la prise murale à l'aide de l'adaptateur CA fourni, le réglage [LUMINEUX] est automatiquement sélectionné.
- Lors de la sélection du réglage [LUMINEUX], la durée de vie de la batterie est légèrement réduite au cours de l'enregistrement.
- Si vous ouvrez le panneau ACL à 180 degrés de sorte que l'écran soit tourné vers l'extérieur et que vous refermez le panneau ACL contre le caméscope, le réglage passe automatiquement à [NORMAL].

💡 Conseils

- Ce réglage n'affecte en rien les images enregistrées.

COULEUR LCD



Vous pouvez régler la couleur de l'écran ACL à l'aide de / .



Faible intensité

Forte intensité

💡 Conseils

- Ce réglage n'affecte en rien les images enregistrées.

AR-PL VISEUR



Vous pouvez régler la luminosité du viseur.

► NORMAL

Luminosité normale.

LUMINEUX

Rend l'écran du viseur plus lumineux.

⚙️ Remarques

- Lorsque vous raccordez votre caméscope à des sources d'alimentation externes, le réglage [LUMINEUX] est automatiquement sélectionné.
- Lors de la sélection du réglage [LUMINEUX], la durée de vie de la batterie est légèrement réduite au cours de l'enregistrement.

💡 Conseils

- Ce réglage n'affecte en rien les images enregistrées.

RÉGLAGES SORTIE

(Options en cas de raccordement d'autres appareils)



Appuyez sur ①, puis sur ②.

Si l'option n'apparaît pas à l'écran, appuyez sur ▲/▼ pour changer de page.

Comment effectuer le réglage

🏠 (HOME MENU) → page 75

⊞ (OPTION MENU) → page 91

Les réglages par défaut sont repérés par ►.

FORMAT TV

Lors de la lecture de l'image, il est nécessaire de convertir le signal en fonction du téléviseur raccordé. Les images enregistrées sont lues comme le montrent les illustrations suivantes.

► 16:9

Sélectionnez ce réglage pour visionner les images sur un téléviseur 16:9 (grand écran).

Images 16:9
(large)



Images 4:3



4:3

Sélectionnez ce réglage pour visionner les images sur un téléviseur standard 4:3.

Images 16:9
(large)



Images 4:3



🔊 Remarques

- Le format horizontal/vertical des images enregistrées avec une qualité d'image HD (haute définition) est 16:9.
- Lorsque vous raccordez votre caméscope à un téléviseur compatible avec le système ID-1/ID-2, réglez [FORMAT TV] à [16:9]. Le téléviseur sélectionne automatiquement le mode grand écran. Consultez également les modes d'emploi fournis avec le téléviseur.

SORTIE AFF.



► LCD

Affiche des informations comme le code temporel dans le viseur et à l'écran ACL.

SOR.-V/LCD

Affiche des informations comme le code temporel dans le viseur, à l'écran du téléviseur et à l'écran ACL.

COMPOSANT



Sélectionnez [COMPOSANT] si vous raccordez votre caméscope à un téléviseur avec la prise d'entrée composante.

480i

Sélectionnez cette option si vous raccordez votre caméscope à un téléviseur avec la prise d'entrée composante.

► 1080i/480i

Sélectionnez cette option si vous raccordez votre caméscope à un téléviseur doté d'une prise d'entrée composante et capable d'afficher le signal 1080i.

RÉG. HOR. / LAN.

(Options pour le réglage de l'horloge et de la langue)



Appuyez sur ①, puis sur ②.

Si l'option n'apparaît pas à l'écran, appuyez sur ▲/▼ pour changer de page.

Comment effectuer le réglage

🏠 (HOME MENU) → page 75

☰ (OPTION MENU) → page 91

RÉGL. HORLOGE



Voir la page 22.

RÉGL. ZONE



Vous pouvez régler un décalage horaire sans arrêter l'horloge.

Réglez l'heure locale à l'aide de ▲/▼ si vous utilisez votre caméscope dans un autre fuseau horaire.

Reportez-vous au tableau des décalages horaires dans le monde à la page 114.

HEURE D'ÉTÉ



Vous pouvez modifier ce réglage sans arrêter l'horloge.

Réglez cette option à [MARCHE] pour avancer d'1 heure.

LAN. RÉGL. LANGUE



Vous pouvez sélectionner la langue à utiliser à l'écran ACL.

Conseils

- Le caméscope propose [ENG[SIMP]] (anglais simplifié) lorsqu'il est impossible de trouver la langue maternelle parmi les options.

RÉGL. GÉNÉRAUX

(Autres options de configuration)



Appuyez sur ①, puis sur ②.

Si l'option n'apparaît pas à l'écran, appuyez sur ▲/▼ pour changer de page.

Comment effectuer le réglage

🏠 (HOME MENU) → page 75

☰ (OPTION MENU) → page 91

Les réglages par défaut sont repérés par ►.

MODE DÉMO.



Le réglage par défaut [MARCHE] permet de visualiser la démonstration pendant environ 10 minutes, après avoir fait tourné le commutateur POWER vers (Film).

Conseils

- La démonstration s'arrête dans les situations telles que celles décrites ci-dessous :
 - lorsque vous appuyez sur START/STOP ou PHOTO
 - lorsque vous touchez l'écran pendant la démonstration (la démonstration démarre de nouveau après environ 10 minutes)
 - lorsque vous réglez le commutateur POWER à (Fixe)
 - lorsque vous appuyez sur (HOME) ou (AFFICHER LES IMAGES)

VOY. TOURNAGE (Voyant de tournage)



Le voyant de tournage situé à l'avant du caméscope s'allume car le réglage par défaut est [MARCHE].

ÉTALONNAGE



Voir la page 121.

ARRÊT AUTO (Arrêt automatique)



► 5min

Le caméscope s'éteint automatiquement lorsqu'il n'est pas utilisé pendant plus de 5 minutes environ.

JAMAIS

Le caméscope ne s'éteint pas automatiquement.

🔊 Remarques

- Lorsque vous raccordez le caméscope à une prise murale, [ARRÊT AUTO] est automatiquement réglé à [JAMAIS].

VEIL. MARCHE RAP. (Utilisation rapide et mode de veille)



Vous pouvez déterminer la durée pendant laquelle le caméscope demeure sous tension avant de passer en mode de veille (p. 36). Le réglage par défaut est [10min].

🔊 Remarques

- [ARRÊT AUTO] ne fonctionne pas en mode de veille.

TÉLÉCOMMANDE



Le réglage par défaut [MARCHE] permet d'utiliser la télécommande fournie (p. 129).

💡 Conseils

- Réglez [ARRÊT] pour éviter que votre caméscope ne réagisse à une commande envoyée par la télécommande d'un autre magnétoscope.

CAPT. CHUTE



Si le capteur de chute a détecté que le caméscope est tombé, il est possible que votre caméscope ne vous permette pas d'enregistrer et de lire des images correctement pour protéger le disque dur interne puisque le réglage par défaut est [MARCHE]. Si une chute est détectée,  apparaît.

🔊 Remarques

- Réglez le capteur de chute à [MARCHE] lorsque vous utilisez le caméscope. Sinon vous risquez d'endommager le disque dur interne en faisant tomber le caméscope.
- Dans une situation non gravitationnelle, le capteur de chute est activé. Si vous enregistrez des images tout en pratiquant une activité telle que les montagnes russes ou le saut en parachute, vous pouvez régler [CAPT.CHUTE] à [ARRÊT] () pour désactiver le capteur de chute.

CTRL POUR HDMI (Commande HDMI)



Le réglage par défaut est [MARCHE], qui permet de contrôler les opérations de lecture en utilisant la télécommande de votre téléviseur en raccordant votre caméscope à un téléviseur compatible « BRAVIA » Sync avec le câble HDMI (p. 51).

Activation de fonctions à l'aide du **OPTION MENU**

Le MENU **OPTION** (OPTION) apparaît comme la fenêtre contextuelle qui s'affiche lorsque vous cliquez sur le bouton droit de la souris d'un ordinateur.

Diverses fonctions disponibles s'affichent.

Utilisation du OPTION MENU

1 En cours d'utilisation du caméscope, appuyez sur **OPTION** à l'écran.

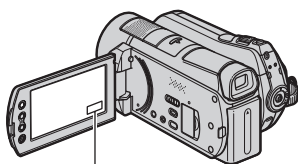

OPTION



Onglet

2 Appuyez sur l'option souhaitée.

Si l'option souhaitée n'est pas trouvée, appuyez sur un autre onglet pour changer de page.

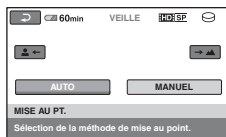





Si vous ne trouvez l'option nulle part, elle ne fonctionne pas dans ce cas particulier.

3 Modifiez le réglage, puis appuyez sur **OK**.

Remarques











- Les onglets et les options qui apparaissent à l'écran dépendent de l'état de l'enregistrement ou de la lecture du caméscope à ce moment.
- Certaines options apparaissent sans onglet.
- Le MENU **OPTION** ne peut pas être utilisé lors de l'opération Easy Handycam.

Options d'enregistrement du OPTION MENU

Options	 *	Page
Onglet 		
MISE AU PT.	–	93
M.PT.CENTRÉE	–	93
TÉLÉ MACRO	–	94
EXPOSITION	–	94
SPOTMÈTRE	–	94
RÉGL.EA	○	78
SÉLECTION SCÈNE	–	95
BAL. BLANCS	–	96
RÉGL.WB	○	78
COLOR SLOW SHTR	–	96
SUPER NIGHTSHOT	–	97
Onglet 		
TRANS.FONDU	–	97
EFFET NUM.	–	97
EFFET IMAGE	–	97
Onglet 		
MODE ENR.	○	77
MIC ZOOM INTÉG.	–	98
NIV.RÉF.MIC.	–	98
 TAIL.IMAGE	○	83
RETARDATEUR	–	98
MODE FLASH	○	81
CHRONO	–	38
ENREGISTRER SON	–	38

* Options également comprises dans le HOME MENU.

Options d'affichage du OPTION MENU

Options	 *	Page
Onglet 		
SUPPRIMER	○	56
SUPPRIMER/date	○	56
SUPPR.TOUT	○	56
Onglet 		
DIVISER	○	61
SUPP.TOUT	○	63
DÉPLACER	○	64
-- (L'onglet dépend de la situation/aucun onglet)		
 AJOUTER**	○	63
 AJOUTER**	○	63
 AJOUTER/date**	○	63
 AJOUTER/date**	○	63
IMPRIMER	○	68
DIAPORAMA	–	44
VOLUME	○	86
CODE DONNÉES	○	85
RÉG.DIAPORAMA	–	44
 AJOUTER	○	62
 AJOUTER	○	62
 AJOUTER/date	○	63
 AJOUTER/date	○	63
COPIES	–	68
DATE/HEURE	–	68
TAILLE	–	68
SUPPRIMER	○	63

* Options également comprises dans le HOME MENU.

** Options également comprises dans le HOME MENU, mais avec des noms d'option différents.

Fonctions réglées dans le OPTION MENU





Les options réglables uniquement dans le MENU  (OPTION) sont décrites ci-dessous.

Les réglages par défaut sont repérés par ►.

MISE AU PT.

Vous pouvez régler la mise au point manuellement. Vous pouvez sélectionner cette fonction pour effectuer une mise au point sur un sujet en particulier.



- 1 Appuyez sur [MANUEL].
 s'affiche.
- 2 Appuyez sur  (Mise au point sur des sujets rapprochés) /  (Mise au point sur des sujets éloignés) pour affiner la mise au point.  s'affiche lorsque la mise au point ne peut pas être plus rapprochée et  s'affiche lorsque la mise au point ne peut pas être plus éloignée.
- 3 Appuyez sur [OK].

Pour régler la mise au point automatiquement, appuyez sur [AUTO] →  à l'étape 1.

Remarques

- Pour conserver une mise au point nette, la distance minimale possible requise entre le caméscope et le sujet est d'environ 1 cm (environ 13/32 po) pour une vue grand angle et d'environ 80 cm (environ 2 5/8 pieds) pour le téléobjectif.

Conseils

- Il est plus facile d'effectuer une mise au point du sujet en déplaçant la manette de zoom motorisé vers T (téléobjectif) pour régler la mise au point, puis vers W (grand angle) pour régler le zoom pour l'enregistrement. Lorsque vous souhaitez filmer un sujet en gros plan, déplacez la manette de zoom motorisé vers W (grand angle), puis réglez la mise au point.

- Les informations sur la distance focale (distance à laquelle la mise au point est effectuée sur le sujet, s'il fait sombre et que la mise au point est difficile à obtenir) s'affichent pendant quelques secondes dans les cas suivants. (Ces informations ne s'affichent pas correctement si vous utilisez un convertisseur (en option).)
 - lorsque le mode de mise au point passe de automatique à manuel
 - lorsque vous réglez la mise au point manuellement
- Vous pouvez également effectuer la mise au point manuellement à l'aide de la molette CAM CTRL (p. 38).

M.PT.CENTRÉE

Vous pouvez sélectionner et régler le point de focale pour le diriger vers un sujet ne se trouvant pas au centre de l'écran.

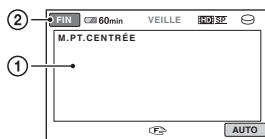

- 1 Appuyez sur le sujet à l'écran.
 s'affiche.
- 2 Appuyez sur [FIN].

Pour régler la mise au point automatiquement, appuyez sur [AUTO] →  à l'étape 1.

Remarques

- Si vous réglez [M.PT.CENTRÉE], [MISE AU PT.] passe automatiquement à [MANUEL].

TÉLÉ MACRO



Ce mode est utile pour filmer de petits sujets, comme des fleurs ou des insectes. Vous pouvez obtenir un flou en arrière-plan et un sujet qui se découpe clairement. Lorsque vous réglez [TÉLÉ MACRO] à [MARCHE] (T), le zoom (p. 35) se déplace automatiquement vers le haut du T (téléobjectif) et permet d'enregistrer des sujets rapprochés, jusqu'à une distance d'environ 47 cm (18 5/8 po).



Pour annuler, appuyez sur [ARRÊT] ou effectuez un zoom vers grand angle (côté W).

Remarques

- Lors de la prise de vue d'un sujet éloigné, il peut s'avérer difficile ou plus long d'effectuer la mise au point.
- Réglez manuellement la mise au point ([MISE AU PT.], p. 93) lorsqu'il est difficile d'effectuer la mise au point automatique.

EXPOSITION



Vous pouvez régler manuellement la luminosité d'une image. Ajustez la luminosité lorsque le sujet est trop lumineux ou trop sombre.

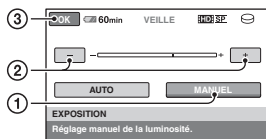

① Appuyez sur [MANUEL].

⇐⇒ s'affiche.

② Réglez l'exposition en appuyant sur [-] / [+].

③ Appuyez sur [OK].

Pour revenir au réglage automatique de l'exposition, appuyez sur [AUTO] → [OK] à l'étape ①.

Conseils

- Vous pouvez également effectuer le réglage manuellement à l'aide de la molette CAM CTRL (p. 38).

SPOTMÈTRE (Spotmètre flexible)



Vous pouvez régler et fixer l'exposition du sujet, de sorte qu'il soit enregistré dans des conditions de luminosité correcte, même lorsque le contraste entre le sujet et l'arrière-plan est important (par exemple, avec des sujets sous les projecteurs d'une scène de théâtre).

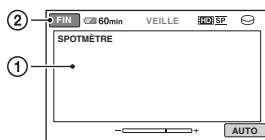

① Appuyez à l'endroit que vous souhaitez régler et ajustez l'exposition sur l'écran.

⇐⇒ s'affiche.

② Appuyez sur [FIN].

Pour revenir au réglage automatique de l'exposition, appuyez sur [AUTO] → [FIN] à l'étape ①.

Remarques

- Si vous réglez [SPOTMÈTRE], [EXPOSITION] passe automatiquement à [MANUEL].

SÉLECTION SCÈNE



Vous pouvez enregistrer des images de bonne qualité dans différentes situations.

► AUTO

Sélectionnez ce mode pour enregistrer automatiquement des images de bonne qualité sans la fonction [SÉLECTION SCÈNE].

CRÉPUSCULE* (☾)

Sélectionnez ce mode pour conserver l'atmosphère sombre de l'environnement distant lors de prises de vue au crépuscule.



PORTRAIT CRÉP. (👤☾)

Sélectionnez ce mode pour prendre un sujet en premier plan la nuit.



BOUGIE (🕯)

Sélectionnez ce mode pour conserver l'atmosphère sombre d'une scène éclairée à la bougie.



MATIN&SOIR* (☀☾)

Sélectionnez ce mode pour reproduire l'atmosphère de scènes comme des couchers ou levers de soleil.



FEU D'ARTIFICE* (💣)

Sélectionnez ce mode pour prendre de spectaculaires prises de vue de feux d'artifice.



PAYSAGE* (🏞)

Sélectionnez ce mode pour filmer distinctement des sujets éloignés. Ce réglage empêche également le caméscope de faire la mise au point sur la vitre ou le maillage métallique d'une fenêtre lorsque vous filmez un sujet à travers une vitre.



PORTRAIT (Portrait doux) (👤☺)

Sélectionnez ce mode pour bien faire ressortir le sujet, par exemple des personnes ou des fleurs, tout en créant un arrière-plan doux.



PROJECTEUR** (🔦)

Sélectionnez ce mode pour empêcher que les visages des sujets n'apparaissent pas trop pâles dans des conditions de forte lumière.



PLAGE** (🏖)

Sélectionnez ce mode pour capturer la couleur bleue vif de la mer ou d'un lac.



NEIGE** (❄)



Sélectionnez ce mode pour prendre des images lumineuses d'un paysage blanc.



* Votre caméscope est réglé pour effectuer la mise au point sur des sujets distants uniquement.

** Votre caméscope est réglé pour effectuer la mise au point sur des sujets proches uniquement.

🔊 Remarques

- Si vous réglez [SÉLECTION SCÈNE], le réglage [BAL.BLANCS] est annulé.
- Même si vous réglez [PORTRAIT CRÉP.] pendant que le témoin  (Fixe) est allumé, le réglage revient à [AUTO] lorsque le témoin  (Film) s'allume.

BAL.BLANCS (Balance des blancs)



Vous pouvez régler la balance des couleurs par rapport à la luminosité de l'environnement d'enregistrement.

▶ AUTO

La balance des blancs est réglée automatiquement.

EXTÉRIEUR

La balance des blancs est réglée en fonction des conditions d'enregistrement suivantes :

- Extérieurs
- Prises de vue de nuit, enseignes au néon et feux d'artifice
- Lever ou coucher du soleil
- À la lumière des lampes fluorescentes

INTÉRIEUR

La balance des blancs est réglée en fonction des conditions d'enregistrement suivantes :

- Intérieurs
- lors de scènes de parties ou de studio où les conditions d'éclairage changent rapidement
- sous des lampes vidéo en studio ou des lampes au sodium ou couleur de type incandescents

UNE PRES.





La balance des blancs est réglée en fonction de la lumière environnante.

- ① Appuyez sur [UNE PRES.].
- ② Cadrez un objet blanc comme une feuille de papier remplissant l'écran dans les mêmes conditions d'éclairage que celles de la prise de vue d'un sujet.

- ③ Appuyez sur .

 clignote rapidement. Lorsque la balance des blancs a été réglée et enregistrée dans la mémoire, l'indicateur cesse de clignoter.

🔊 Remarques

- Réglez [BAL.BLANCS] à [AUTO] ou réglez la couleur dans [UNE PRES.] sous des lampes fluorescentes blanches ou blanc froid.
- Lorsque vous sélectionnez [UNE PRES.], continuez à cadrer un objet blanc jusqu'à ce que  clignote rapidement.
-  clignote lentement si [UNE PRES.] n'a pas pu être réglé.
- Si [UNE PRES.] a été sélectionné, si  continue de clignoter après avoir appuyé sur , réglez [BAL.BLANCS] à [AUTO].
- Si vous réglez [BAL.BLANCS], [SÉLECTION SCÈNE] est réglé à [AUTO].

💡 Conseils

- Si vous avez changé la batterie alors que [AUTO] était sélectionné ou si vous avez sorti votre caméscope à l'extérieur après l'avoir utilisé à l'intérieur (ou vice versa), sélectionnez [AUTO] et dirigez votre caméscope vers un objet blanc à proximité pendant dix secondes pour obtenir un meilleur réglage de la balance des couleurs.
- Lorsque la balance des blancs a été réglée avec [UNE PRES.], si vous modifiez les réglages [SÉLECTION SCÈNE] ou si vous sortez votre caméscope à l'extérieur après l'avoir utilisé à l'intérieur, ou vice versa, vous devez recommencer la procédure [UNE PRES.] pour régler à nouveau la balance des blancs.

COLOR SLOW SHTR (Color Slow Shutter)



Lorsque vous réglez [COLOR SLOW SHTR] à [MARCHE],  apparaît et vous pouvez enregistrer une image aux couleurs plus lumineuses, même dans des endroits sombres.

Pour annuler, appuyez sur [ARRÊT].

Remarques

- Réglez manuellement la mise au point ([MISE AU PT.], p. 93) lorsqu'il est difficile d'effectuer la mise au point automatique.
- La vitesse d'obturation du caméscope change en fonction de la luminosité, ce qui peut avoir pour conséquence un ralentissement du mouvement de l'image.

SUPER NIGHTSHOT



L'image est enregistrée à un maximum de 16 fois la sensibilité d'un enregistrement NightShot si vous réglez [SUPER NIGHTSHOT] à [MARCHE] tandis que le commutateur NIGHTSHOT (p. 36) est également réglé à ON.

s'affiche à l'écran.

Pour annuler, appuyez sur [ARRÊT].

Remarques

- N'utilisez pas [SUPER NIGHTSHOT] dans des endroits lumineux. Cela pourrait entraîner un problème de fonctionnement.
- Ne couvrez pas le port de rayons infrarouges avec les doigts ou des objets (p. 36).
- Retirez les convertisseurs (en option).
- Réglez manuellement la mise au point ([MISE AU PT.], p. 93) lorsqu'il est difficile d'effectuer la mise au point automatique.
- La vitesse d'obturation du caméscope change en fonction de la luminosité, ce qui peut avoir pour conséquence un ralentissement du mouvement de l'image.

TRANS. FONDU



Vous pouvez enregistrer une transition avec les effets suivants ajoutés à l'intervalle entre les scènes.

- ① Sélectionnez l'effet voulu en mode [VEILLE] (ouverture en fondu) ou en mode [ENR.] (sortie en fondu) puis appuyez sur .
- ② Appuyez sur START/STOP.
L'indicateur de transition en fondu clignote, puis s'éteint lorsque la transition en fondu est terminée.

Pour annuler la transition en fondu avant de la débiter, appuyez sur [ARRÊT] à l'étape ①.

Si vous appuyez sur START/STOP, le réglage est annulé.



ÉQUIL. BLANC



ÉQUIL. NOIR



EFFET NUM. (Effet numérique)



Lorsque vous sélectionnez [FILM RÉTRO], apparaît et vous pouvez ajouter un effet rétro aux images. Pour annuler [EFFET NUM.], appuyez sur [ARRÊT].

EFFET IMAGE (Effet spécial)



Il est possible d'ajouter des effets spéciaux à une image pendant l'enregistrement.

s'affiche.

► ARRÊT

N'utilisez pas le réglage [EFFET IMAGE].

SÉPIA

Les images apparaissent en couleur sépia.

NOIR & BLANC (Noir et blanc)

Les images apparaissent en noir et blanc.

PASTEL



Les images apparaissent sous forme de dessin pastel.

MIC ZOOM INTÉG. (Microphone zoom intégré)



Lorsque vous réglez [MIC ZOOM INTÉG.] à [MARCHE] (📶), vous pouvez enregistrer un film avec un son directionnel alors que vous déplacez le réglage de zoom de puissance ou que vous appuyez sur les touches de zoom sur le cadre ACL ([ARRÊT] est le réglage par défaut).

NIV. RÉF. MIC. (Niveau de référence microphone)



Vous pouvez sélectionner le niveau du microphone pour enregistrer le son. Sélectionnez [BAS] pour enregistrer un son puissant et dynamique dans une salle de concert, etc.

► NORMALE

Enregistre différents sons ambiants et les convertit au niveau approprié.

BAS (↑)

Enregistre fidèlement le son ambiant. Ce réglage ne convient pas à l'enregistrement de conversations.

RETARDATEUR



☹ apparaît lorsque [RETARDATEUR] est réglé à [MARCHE].

Appuyez sur PHOTO pour lancer le compte à rebours. Une image fixe est enregistrée après environ 10 secondes.

Pour annuler l'enregistrement, appuyez sur [RÉINI.].

Pour annuler le retardateur, sélectionnez [ARRÊT].

🔔 Conseils

- Vous pouvez également utiliser cette fonction en appuyant sur PHOTO sur la télécommande (p. 129).

Dépannage

En cas de problème pendant l'utilisation du caméscope, utilisez le tableau suivant pour essayer d'y remédier. Si le problème persiste, débranchez la source d'alimentation et contactez votre détaillant Sony.

- Fonctionnement global/Opération Easy Handycam/Télécommande..... 99
- Batteries et sources d'alimentation 101
- Viseur/Écran ACL..... 101
- « Memory Stick PRO Duo » 102
- Enregistrement 102
- Lecture des images 104
- Lecture d'images enregistrées sur un « Memory Stick PRO Duo » sur d'autres appareils 105
- Montage d'images sur le caméscope... 105
- Visualisation sur le téléviseur 106
- Copie/raccordement à d'autres appareils 106
- Fonctions ne pouvant pas être utilisées simultanément 107

Remarques avant d'envoyer votre caméscope en réparation

- Selon le problème, il se peut que le disque dur actuel de votre caméscope ait besoin d'être initialisé ou remplacé. Dans cette éventualité, les données stockées sur le disque dur sont effacées. Assurez-vous de sauvegarder les données du disque dur interne (p. 53) sur un autre support avant d'envoyer votre caméscope en réparation. En cas de perte de données de votre disque dur, aucun dédommagement n'est prévu.
- Lors de la réparation, il se peut qu'une quantité minimale de données stockées sur le disque dur soit vérifiée afin de déceler le problème. Cependant, votre détaillant Sony ne conserve ni n'effectue aucune copie de vos données.

Fonctionnement global/ Opération Easy Handycam/ Télécommande

Le caméscope ne se met pas sous tension.

- Fixez une batterie chargée sur le caméscope (p. 18).
- La fiche de l'adaptateur CA a été débranchée de la prise murale. Branchez-la à la prise murale (p. 18).
- Installez le caméscope correctement sur la Handycam Station (p. 18).

Le caméscope ne fonctionne pas, même lorsqu'il est mis sous tension.

- Lors de la mise sous tension du caméscope, quelques secondes sont nécessaires avant de pouvoir effectuer des prises de vue. Il ne s'agit pas d'un problème de fonctionnement.
- Débranchez l'adaptateur CA de la prise murale ou retirez la batterie, puis rebranchez-la au bout de 1 minute environ. Si les fonctions sont toujours inopérantes, appuyez sur la touche RESET (p. 127) à l'aide d'un objet pointu (si vous appuyez sur la touche RESET, tous les réglages sont réinitialisés, y compris le réglage de l'horloge).
- La température du caméscope est très élevée. Mettez le caméscope hors tension et laissez-le pendant un moment dans un lieu frais.
- La température du caméscope est très basse. Laissez votre caméscope sous tension pendant quelques instants. Mettez le caméscope hors tension et placez-le dans un endroit chaud. Laissez-y le caméscope pendant un moment, puis mettez-le sous tension.

Les touches ne fonctionnent pas.

- Lors de l'opération Easy Handycam, les touches et fonctions suivantes ne sont pas disponibles.
 - Touche  (Rétroéclairage) (p. 37)
 - Molette CAM CTRL (p. 38)
 - Zoom de lecture (p. 44)
 - Activation et désactivation du rétroéclairage ACL (appuyez sur la touche DISP/BATT INFO et maintenez-la quelques secondes) (p. 24)





Le bouton (OPTION) n'est pas affiché.

- Le OPTION MENU ne peut pas être utilisé lors de l'opération Easy Handycam.

Les réglages de menu ont été modifiés automatiquement.

- Presque toutes les options de menu reviennent automatiquement aux réglages par défaut pendant l'opération Easy Handycam.
- Lors de l'opération Easy Handycam, certaines options de menu sont réglées comme suit.
 - [MODE ENR.] : [HD SP] ou [SD SP]
 - [CODE DONNÉES] : [DATE/HEURE]
- Les options de menu suivantes reviennent aux réglages par défaut lorsque le commutateur POWER est réglé à OFF (CHG) pendant plus de 12 heures.
 - [MODE FLASH]
 - [MISE AU PT.]
 - [M.PT.CENTRÉE]
 - [EXPOSITION]
 - [SPOTMÈTRE]
 - [SÉLECTION SCÈNE]
 - [BAL.BLANCS]
 - [COLOR SLOW SHTR]
 - [SUPER NIGHTSHOT]
 - [MIC ZOOM INTÉG.]
 - [NIV.RÉF.MIC.]
 - [CAPT.CHUTE]

Même si vous appuyez sur EASY, les réglages de menu ne passent pas à leurs réglages par défaut automatiquement.

- Pendant l'opération Easy Handycam les réglages des options de menu suivants restent les mêmes qu'avant l'opération Easy Handycam.
 - [RÉG.SUPP.FILM]
 - [RÉG.SUPP.PHOTO]
 - [MODE AUDIO]
 - [SÉL.GD FORMAT]
 - [X.V.COLOR]
 - [DATE SOUS-T.]
 - [MODE FLASH]
 - [RÉGLAGE MOLETTE]
 - [RÉGLAGE INDEX 
 - [CONVERTISSEUR]
 - [ TAIL.IMAGE]
 - [N° FICHER]
 - [ AFFICHAGE]
 - [VOLUME]
 - [BIP]
 - [FORMAT TV]
 - [COMPOSANT]
 - [RÉGL.HORLOGE]
 - [RÉGL.ZONE]
 - [HEURE D'ÉTÉ]
 - [ RÉGL.LANGUE]
 - [MODE DÉMO.]
 - [CTRL POUR HDMI]

Le caméscope chauffe.

- L'appareil chauffe car il est sous tension depuis longtemps. Il ne s'agit pas d'un problème de fonctionnement.

La télécommande fournie ne fonctionne pas.

- Réglez [TÉLÉCOMMANDE] à [MARCHE] (p. 90).
- Insérez une batterie dans le logement, les polarités +/- correspondant à celles du logement (p. 129).
- Déplacez les obstacles situés entre la télécommande et le capteur de la télécommande.

- Les fortes sources lumineuses, comme le soleil ou un éclairage vertical, doivent être éloignées du capteur. Sinon, la télécommande peut mal fonctionner.

Un autre appareil DVD fonctionne de manière incorrecte lorsque vous utilisez la télécommande fournie.

- Sélectionnez un mode de télécommande autre que DVD 2 pour l'appareil DVD, ou recouvrez le capteur de l'appareil DVD avec du papier noir.

Batteries et sources d'alimentation

Une coupure soudaine de courant se produit.

- Utilisez l'adaptateur CA.
- Avec le réglage par défaut, lorsque le caméscope reste inutilisé pendant environ 5 minutes, il se met automatiquement hors tension (ARRÊT AUTO). Modifiez le réglage de [ARRÊT AUTO] (p. 90), ou remettez l'appareil sous tension.
- Lorsque la durée sélectionnée avec la fonction [VEIL.MARCHE RAP.] est écoulée en mode de veille, le caméscope est automatiquement placé hors tension (p. 90). Remettez-le sous tension.
- Chargez la batterie (p. 18).

Le témoin $\frac{1}{4}$ /CHG (charge) ne s'allume pas lorsque la batterie est en charge.

- Tournez le commutateur POWER à OFF (CHG) (p. 18).
- Fixez correctement la batterie sur le caméscope (p. 18).
- Raccordez correctement le cordon d'alimentation à une prise murale.
- La charge de la batterie est terminée (p. 18).
- Installez le caméscope correctement sur la Handycam Station (p. 18).

Le témoin $\frac{1}{4}$ /CHG (charge) clignote lorsque la batterie est en charge.

- Fixez correctement la batterie sur le caméscope (p. 18). Si le problème persiste, débranchez l'adaptateur CA de la prise murale et contactez votre détaillant Sony. La batterie peut être endommagée.

L'indicateur d'autonomie de la batterie n'indique pas le temps d'autonomie correct.

- La température ambiante est trop élevée ou trop faible. Il ne s'agit pas d'un problème de fonctionnement.
- La batterie n'est pas assez chargée. Rechargez de nouveau la batterie. Si le problème persiste, remplacez la batterie par une neuve (p. 18).
- Il se peut que le temps indiqué ne soit pas correct selon l'environnement d'utilisation.

La batterie se décharge rapidement.

- La température ambiante est trop élevée ou trop faible. Il ne s'agit pas d'un problème de fonctionnement.
- La batterie n'est pas assez chargée. Rechargez de nouveau la batterie. Si le problème persiste, remplacez la batterie par une neuve (p. 18).

Viseur/Écran ACL

Les options de menu sont grisées.

- Vous ne pouvez pas sélectionner les options grisées pendant l'enregistrement/la lecture.
- Certaines fonctions ne peuvent pas être activées simultanément (p. 106).

Les touches ne s'affichent pas sur l'écran tactile.

- Appuyez légèrement sur l'écran ACL.
- Appuyez sur DISP/BATT INFO sur votre caméscope (ou DISPLAY sur la télécommande) (p. 24, 129).

Les touches de l'écran tactile ne fonctionnent pas correctement ou ne fonctionnent pas du tout.

- Réglez l'écran tactile ([ÉTALONNAGE]) (p. 121).

L'image dans le viseur n'est pas nette

- Déplacez le levier de réglage de l'objectif du viseur jusqu'à ce que l'image soit nette (p. 24).

L'image dans le viseur a disparu.

- Fermez le panneau ACL. Aucune image ne s'affiche dans le viseur lorsque le panneau ACL est ouvert (p. 24).

« Memory Stick PRO Duo »

Impossible d'activer certaines fonctions lors de l'utilisation du « Memory Stick PRO Duo ».

- Si vous utilisez un « Memory Stick PRO Duo » formaté sur un ordinateur, formatez-le de nouveau sur le caméscope (p. 72).

Impossible de supprimer des images enregistrées sur un « Memory Stick PRO Duo » ou de les formater.

- Vous pouvez supprimer 100 images fixes au maximum en une seule fois sur l'écran d'index.
- Vous ne pouvez pas supprimer les images fixes protégées sur un autre appareil.



Le nom du fichier de données n'est pas correct ou clignote.

- Le fichier est endommagé.
- Le caméscope ne prend pas en charge le format du fichier (p. 117).

Enregistrement

Reportez-vous également à la section « Memory Stick PRO Duo » (p. 102).

Le fait d'appuyer sur la touche START/STOP ou PHOTO ne permet pas d'enregistrer des images.

- L'écran de lecture s'affiche. Réglez le commutateur POWER à  (Film) ou  (Fixe) (p. 34).
- Vous ne pouvez pas enregistrer d'images en mode de veille. Appuyez sur QUICK ON (p. 36).
- Votre caméscope enregistre l'image que vous venez de capturer sur le support. Pendant cette opération, vous ne pouvez pas effectuer un nouvel enregistrement.
- Le support est plein. Supprimez les images inutiles (p. 56).
- Le nombre total de scènes de film ou d'images fixes dépasse la capacité d'enregistrement du support (p. 12). Supprimez les images inutiles (p. 56).
- Lorsque le [CAPT.CHUTE] est activé (p. 90), il se peut que vous ne puissiez pas enregistrer de films/d'images fixes.
- La température du caméscope est très élevée. Mettez le caméscope hors tension et laissez-le pendant un moment dans un lieu frais.
- La température du caméscope est très basse. Mettez le caméscope hors tension et placez-le dans un endroit chaud. Laissez-le le caméscope pendant un moment, puis mettez-le sous tension.

Il est impossible d'enregistrer une image fixe.

- Il est impossible d'enregistrer une image fixe avec :
 - [ENR.L.RÉGUL.]
 - [TRANS.FONDU]
 - [EFFET NUM.]
 - [EFFET IMAGE]

Le témoin ACCESS reste allumé ou clignote même si l'enregistrement est arrêté.

- Votre caméscope enregistre la scène que vous venez de filmer sur le support.

L'angle d'enregistrement semble différent.

- L'aspect de l'image enregistrée peut sembler différent selon l'état de votre caméscope. Il ne s'agit pas d'un problème de fonctionnement.

Le flash est inopérant.

- Vous ne pouvez pas effectuer d'enregistrement avec le flash lors des opérations suivantes :
 - Capture d'images fixes pendant l'enregistrement d'un film
 - Utilisation d'un convertisseur (en option) fixé sur le caméscope
- Même si le flash automatique ou  (Réduction automatique de l'effet des yeux rouges) est sélectionné, vous ne pouvez pas utiliser le flash en mode :
 - NightShot
 - [SUPER NIGHTSHOT]
 - [CRÉPUSCULE], [BOUGIE], [MATIN&SOIR], [FEU D'ARTIFICE], [PAYSAGE], [PROJECTEUR], [PLAGE] ou [NEIGE] dans [SÉLECTION SCÈNE]
 - [MANUEL] dans [EXPOSITION]
 - [SPOTMÈTRE]

La durée d'enregistrement réelle pour les films est inférieure à la durée d'enregistrement approximative prévue du support.

- Selon les conditions d'enregistrement, la durée disponible pour l'enregistrement peut être plus courte, comme par exemple, lorsque vous filmez un objet se déplaçant rapidement, etc. (p. 12, 27).

L'enregistrement s'arrête.

- La température du caméscope est très élevée. Mettez le caméscope hors tension et laissez-le pendant un moment dans un lieu frais.
- La température du caméscope est très basse. Mettez le caméscope hors tension et placez-le dans un endroit chaud. Laissez-y le caméscope pendant un moment, puis mettez-le sous tension.
- Si vous exercez des vibrations répétées sur le caméscope, il se peut que l'enregistrement s'arrête.

Il existe un décalage entre le moment où vous appuyez sur la touche START/STOP et le moment où le film enregistré commence ou s'arrête.

- Il se peut qu'il existe sur le caméscope un léger décalage entre le moment où vous appuyez sur la touche START/STOP et le moment où l'enregistrement du film commence ou s'arrête. Il ne s'agit pas d'un problème de fonctionnement.

Le format horizontal/vertical du film (16:9 (grand écran)/4:3) ne peut pas être modifié.

- Le format horizontal/vertical des films enregistrés avec une qualité d'image HD (haute définition) est 16:9 (grand écran).

La mise au point automatique ne fonctionne pas.

- Réglez [MISE AU PT.] à [AUTO] (p. 93).
- Les conditions d'enregistrement ne conviennent pas au mode de mise au point automatique. Réglez manuellement la mise au point (p. 93).

La fonction [STEADYSHOT] ne fonctionne pas.

- Réglez [STEADYSHOT] à [MARCHE] (p. 79).
- Il est possible que la fonction [STEADYSHOT] ne puisse pas compenser les vibrations excessives.

Les sujets traversant l'écran rapidement semblent déformés.

- Cela est désigné comme phénomène de plan focal. Il ne s'agit pas d'un problème de fonctionnement. Étant donné la façon dont le dispositif image (capteur CMOS) lit les signaux image, les sujets qui passent rapidement dans l'objectif peuvent apparaître déformés, selon les conditions d'enregistrement.

Des petits points blancs, rouges, bleus ou verts apparaissent à l'écran.

- Des points apparaissent lorsque vous enregistrez en mode [SUPER NIGHTSHOT] ou [COLOR SLOW SHTR]. Il ne s'agit pas d'un problème de fonctionnement.

La couleur de l'image n'apparaît pas correctement.

- Réglez le commutateur NIGHTSHOT à OFF (p. 36).

L'image de l'écran est brillante et le sujet n'apparaît pas à l'écran.

- Réglez le commutateur NIGHTSHOT à OFF (p. 36).

L'image de l'écran est sombre et le sujet n'apparaît pas à l'écran.

- Maintenez la touche DISP/BATT INFO enfoncée pendant quelques secondes pour allumer le rétroéclairage (p. 24).

Des rayures horizontales apparaissent sur les images.

- Ce phénomène se produit lorsque les images sont filmées sous une lampe fluorescente, au sodium ou au mercure. Il ne s'agit pas d'un problème de fonctionnement.

La fonction [SUPER NIGHTSHOT] ne fonctionne pas.

- Réglez le commutateur NIGHTSHOT à ON.

La fonction [COLOR SLOW SHTR] ne fonctionne pas correctement.



- [COLOR SLOW SHTR] peut ne pas fonctionner correctement dans l'obscurité totale. Utilisez NightShot ou [SUPER NIGHTSHOT].

Vous ne pouvez pas régler la fonction [NIV.CTJR LCD].

- Vous ne pouvez pas régler la fonction [NIV.CTJR LCD] lorsque :
 - le panneau ACL est fermé sur le caméscope avec l'écran ACL dirigé vers l'extérieur.
 - l'alimentation est fournie par l'adaptateur CA.

Lecture des images

Les images ne peuvent pas être lues.

- Sélectionnez le support et la qualité d'image du film que vous souhaitez lire en appuyant sur  (HOME) →  (GÉRER SUPPORT) → [RÉG.SUPP.FILM]/[RÉG.SUPP.PHOTO] (p. 25).

Les images fixes ne peuvent pas être lues.

- Les images fixes ne peuvent pas être lues si vous avez modifié les noms de fichier ou de dossier ou édité les données sur un ordinateur. (Dans ce cas, le nom du fichier clignote.) Il ne s'agit pas d'un problème de fonctionnement (p. 118).
- Il est possible que les images fixes enregistrées sur d'autres appareils ne puissent pas être lues. Il ne s'agit pas d'un problème de fonctionnement (p. 118).

« » s'affiche sur une image à l'écran VISUAL INDEX.

- Cet indicateur peut apparaître sur des images fixes enregistrées avec d'autres appareils, éditées sur un ordinateur, etc.
- Vous avez retiré l'adaptateur CA ou la batterie avant que le témoin ACCESS se soit éteint après l'enregistrement. Les données d'image risquent d'être endommagées et  s'affiche.

« » s'affiche sur une image à l'écran VISUAL INDEX.

- Exécutez l'opération [RÉPAR.F.BD.IM.] (p. 74). S'il reste affiché, supprimez l'image portant la marque  (p. 56).

Aucun son n'est émis ou le son est faible lors de la lecture.

- Augmentez le volume (p. 42).
- Aucun son n'est émis lorsque l'écran ACL est fermé. Ouvrez l'écran ACL.
- Lors d'un enregistrement sonore avec [NIV.RÉF.MIC.] (p. 98) réglé à [BAS], il est possible que le son enregistré soit difficilement audible.
- Les sons ne peuvent pas être enregistrés pendant l'enregistrement d'un film de 3 secondes (environ) avec [ENR.L.RÉGUL.].

Les sons des côtés gauche et droit ne sont pas équilibrés lors de la lecture sur les ordinateurs ou autres appareils.

- Ce problème se produit lorsque le son enregistré en surround 5,1 canaux est converti en son 2 canaux (stéréo normal) par l'ordinateur ou l'appareil (p. 35). Il ne s'agit pas d'un problème de fonctionnement.
- Changez le type de conversion sonore (réduction du nombre de canaux) pour la lecture sur des appareils à 2 canaux stéréo. Pour plus de détails, consultez le manuel fourni avec l'appareil utilisé pour la lecture.
- Convertit le son en son 2 canaux lors de la création d'un disque à l'aide du logiciel « Picture Motion Browser » fourni.
- Enregistrez le son en réglant [MODE AUDIO] à [STÉRÉO 2ch] (p. 78).

Lecture d'images enregistrées sur un « Memory Stick PRO Duo » sur d'autres appareils

Les images ne peuvent pas être lues ou le « Memory Stick PRO Duo » n'est pas reconnu.

- Vous ne pouvez pas lire un film enregistré avec une qualité d'image HD (haute définition) sur un « Memory Stick PRO Duo » sur un appareil qui n'est pas compatible avec le format AVCHD.

Montage d'images sur le caméscope

Impossible d'éditer.

- Impossible d'éditer en raison de l'état de l'image.

Impossible d'ajouter des images à la liste de lecture.

- Il n'y a plus d'espace libre sur le support.

- Vous pouvez ajouter un maximum de 999 films avec une qualité d'image HD (haute définition) ou 99 films avec une qualité d'image SD (définition standard) à la liste de lecture. Supprimez les films inutiles de la liste de lecture (p. 63).
- Vous ne pouvez pas ajouter d'images fixes à la liste de lecture.

Impossible de diviser un film.

- Il est impossible de diviser les films très courts.
- Il est impossible de diviser un film protégé sur un autre appareil.

Une image fixe ne peut pas être capturée dans un film.

- Le support sur lequel vous souhaitez sauvegarder l'image fixe est plein.

Visualisation sur le téléviseur

Impossible de visualiser les images ou d'entendre le son d'un téléviseur.

- Si vous utilisez le câble A/V composante, réglez [COMPOSANT] conformément aux exigences de l'appareil raccordé (p. 88).
- Si vous utilisez la prise vidéo composante, assurez-vous que les fiches rouge et blanche du câble de raccordement A/V sont branchées (p. 47, 48).
- Les images comportant des signaux de protection des droits d'auteur ne sont pas émises par la prise HDMI OUT.
- Si vous utilisez la fiche S VIDEO, assurez-vous que les fiches rouge et blanche du câble de raccordement A/V sont branchées (p. 48).

Les bords supérieur, inférieur, gauche et droit des images risquent d'être légèrement rognés lors de la lecture sur un téléviseur raccordé.

- L'écran ACL de votre caméscope peut afficher des images enregistrées en plein écran (affichage de tous les pixels). Toutefois, cela risque d'entraîner un léger rognage des bords supérieur, inférieur, gauche et droit des images lors de la lecture sur un téléviseur non compatible avec l'affichage plein écran.
- Il est recommandé d'enregistrer les images en utilisant le cadre extérieur de [IMAGE GUIDE] (p. 80) comme guide.

L'image apparaît déformée sur le 4:3 téléviseur.

- Cela se produit lors de la visualisation d'une image enregistrée en mode 16:9 (grand écran) sur un téléviseur 4:3. Réglez [FORMAT TV] correctement (p. 88) et lisez l'image.

Des bandes noires apparaissent en haut et en bas de l'écran du 4:3 téléviseur.

- Cela se produit lors de la visualisation d'une image enregistrée en mode 16:9 (grand écran) sur un téléviseur 4:3. Il ne s'agit pas d'un problème de fonctionnement.

Copie/Raccordement à d'autres appareils

Vous ne pouvez pas effectuer de copie correctement.

- Il est impossible de copier des images avec le câble de raccordement HDMI.
- Le câble de raccordement A/V n'est pas raccordé correctement. Raccordez le caméscope à la prise d'entrée d'un autre appareil (p. 45).

Fonctions ne pouvant pas être utilisées simultanément

La liste suivante présente des exemples de combinaisons inexploitable de fonctions et d'options de menu.

Impossible d'utiliser	Avec les réglages suivants
Rétroéclairage	[SPOTMÈTRE], [FEU D'ARTIFICE], [MANUEL] dans [EXPOSITION]
[SÉLECTION SCÈNE]	NightShot, [COLOR SLOW SHTR], [SUPER NIGHTSHOT], [TRANS.FONDU], [FILM RÉTRO], [TÉLÉ MACRO]
[SPOTMÈTRE]	NightShot, [SUPER NIGHTSHOT]
[EXPOSITION]	NightShot, [SUPER NIGHTSHOT]
[BAL.BLANCS]	NightShot, [SUPER NIGHTSHOT]
[UNE PRES.] dans [BAL.BLANCS]	[ENR.L.RÉGUL.]
[M.PT.CENTRÉE]	[SÉLECTION SCÈNE]
[SUPER NIGHTSHOT]	[TRANS.FONDU], [EFFET NUM.]
[COLOR SLOW SHTR]	[TRANS.FONDU], [EFFET NUM.], [SÉLECTION SCÈNE]
[TRANS.FONDU]	[COLOR SLOW SHTR], [SUPER NIGHTSHOT], [EFFET NUM.], [BOUGIE], [FEU D'ARTIFICE]

Impossible d'utiliser	Avec les réglages suivants
[EFFET NUM.]	[COLOR SLOW SHTR], [SUPER NIGHTSHOT], [TRANS.FONDU], [SÉLECTION SCÈNE], [EFFET IMAGE]
[FILM RÉTRO]	[SÉLECTION SCÈNE], [EFFET IMAGE]
[EFFET IMAGE]	[FILM RÉTRO]
[TÉLÉ MACRO]	[SÉLECTION SCÈNE]
[OBT.LENTE AUTO]	[ENR.L.RÉGUL.], [SÉLECTION SCÈNE], [COLOR SLOW SHTR], [SUPER NIGHTSHOT], [TRANS.FONDU], [EFFET NUM.]
[RÉGL.EA]	[FEU D'ARTIFICE], [MANUEL] dans [EXPOSITION]
[SÉL.GD FRMAT]	[FILM RÉTRO]
[DÉTECT.VISA GES]	NightShot, [ENR.L.RÉGUL.], [ZOOM NUM.], [MISE AU PT.], [M.PT.CENTRÉE], [EXPOSITION], [SPOTMÈTRE], [CRÉPUSCULE], [PORTRAIT CRÉP.], [BOUGIE], [MATIN&SOIR], [FEU D'ARTIFICE], [PAYSAGE], [PROJECTEUR], [PLAGE], [NEIGE], [BAL.BLANCS], [COLOR SLOW SHTR], [SUPER NIGHTSHOT], [EFFET NUM.], [EFFET IMAGE]
[SORTIE AFF.]	[CTRL POUR HDMI]
[NIV.RÉF.MIC.]	[MIC ZOOM INTÉG.]

Code d'autodiagnostic/ Indicateurs d'avertissement

Si des indicateurs s'affichent à l'écran ACL ou dans le viseur, vérifiez les points suivants.

Si le problème persiste, même après avoir essayé à plusieurs reprises de le corriger, contactez votre détaillant Sony ou le service après-vente agréé Sony.

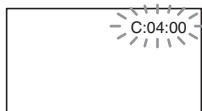

C:(ou E:) □□:□□ (Code d'autodiagnostic)

C:04:□□

- La batterie utilisée n'est pas une batterie « InfoLITHIUM » (série H). Utilisez une batterie « InfoLITHIUM » (série H) (p.119).
- Vérifiez que la fiche CC de l'adaptateur CA est bien raccordée à la prise DC IN de la Handycam Station ou au caméscope (p.18).

C:13:□□ / C:32:□□

- Débranchez la source d'alimentation. Rebranchez l'alimentation et faites de nouveau fonctionner le caméscope.

E:20:□□ / E:31:□□ / E:61:□□ / E:62:□□ / E:91:□□ / E:94:□□

- Un problème de fonctionnement impossible à résoudre s'est produit. Contactez votre détaillant Sony ou le service après-vente agréé Sony. Indiquez-leur le code à 5 chiffres commençant par la lettre « E ».

101-0001 (Indicateur d'avertissement relatif aux fichiers)

Clignotement lent

- Le fichier est endommagé.
- Le fichier est illisible.

(Avertissement relatif au disque dur du caméscope)*

Clignotement rapide

- Une erreur est peut être survenue au niveau du disque dur du caméscope.

(Avertissement relatif au disque dur du caméscope)*

Clignotement rapide

- Le disque dur du caméscope est plein.
- Une erreur est peut être survenue au niveau du disque dur du caméscope.

(Avertissement relatif au niveau de la batterie)

Clignotement lent

- La batterie est presque épuisée.
- Selon le mode de fonctionnement, les conditions ambiantes ou l'état de la batterie,  peut clignoter, même s'il reste encore environ 20 minutes d'autonomie.

(Avertissement relatif à la température élevée)

Clignotement lent

- La température du caméscope augmente. Mettez le caméscope hors tension et laissez-le pendant un moment dans un lieu frais.

Clignotement rapide*

- La température du caméscope est très élevée. Mettez le caméscope hors tension et laissez-le pendant un moment dans un lieu frais.

(Avertissement relatif à une température basse)*

Clignotement rapide

- La température du caméscope est très basse. Réchauffez le caméscope.

(Indicateur d'avertissement relatif au « Memory Stick PRO Duo »)

Clignotement lent

- Il commence à manquer d'espace libre pour enregistrer des images. Pour connaître les types de « Memory Stick » compatibles avec votre caméscope, reportez-vous à la page 2.
- Aucun « Memory Stick PRO Duo » n'est inséré (p. 26).

Clignotement rapide

- Il ne reste pas suffisamment d'espace libre pour enregistrer des images. Supprimez les images inutiles ou formatez le « Memory Stick PRO Duo » après avoir sauvegardé les images sur un autre support (p. 53, 56, 72).
- Le fichier de base de données des fichiers est endommagé (p. 74).

(Indicateurs d'avertissement relatifs au formatage du « Memory Stick PRO Duo »)*

- Le « Memory Stick PRO Duo » est endommagé.
- Le « Memory Stick PRO Duo » n'est pas formaté correctement (p. 72, 117).

(Indicateur d'avertissement relatif à un « Memory Stick Duo » incompatible)*

- Un « Memory Stick Duo » incompatible est inséré (p. 117).

(Indicateur d'avertissement relatif à la protection en écriture du « Memory Stick PRO Duo »)*

- L'accès au « Memory Stick PRO Duo » a été limité sur un autre appareil.

(Indicateur d'avertissement relatif au flash)

Clignotement rapide*

- Le flash présente un problème de fonctionnement.

(Indicateur d'avertissement relatif au bougé du caméscope)

- La quantité de lumière est insuffisante, c'est pourquoi un bougé de caméscope peut se produire facilement. Utilisez le flash.
- Le caméscope est instable, un bougé du caméscope peut se produire facilement. Tenez le caméscope fermement des deux mains et prenez la photo. Toutefois, l'indicateur d'avertissement du bougé du caméscope ne s'éteint pas.

(Indicateur d'avertissement relatif au capteur de chute)

- La fonction du capteur de chute (p. 90) est activée et a détecté la chute du caméscope. Le caméscope prend donc des mesures pour protéger le disque dur. Il est par conséquent possible que l'enregistrement/la lecture soient désactivés.
- La fonction capteur de chute ne garantit pas la protection du disque dur dans tous les types de situation. Utilisez le caméscope dans des conditions de stabilité normales.

(Indicateur d'avertissement relatif à l'enregistrement d'images fixes)

- Le support est plein.
- Les images fixes ne peuvent pas être enregistrées pendant le traitement. Attendez un instant, puis enregistrez.

* Une mélodie se fait entendre lorsque les indicateurs d'avertissement apparaissent à l'écran (p. 86).

Description des messages d'avertissement

Si des messages s'affichent à l'écran, suivez les instructions.

■ Support

Erreur de formatage du HDD.

- Le disque dur du caméscope n'est pas réglé au format par défaut. L'exécution de l'opération [ FORMATER] (p. 71) peut vous permettre d'utiliser votre caméscope. Elle supprime toutes les données du disque dur.

Erreur de données.

- Une erreur est survenue pendant la lecture ou l'écriture sur le disque dur du caméscope. Ceci peut se produire lorsque le caméscope est soumis à des chocs répétés.

Le fichier de la base de données d'images est endommagé. Créer un nouveau fichier?

Informations de gestion de films HD endommagées. Créer des nouvelles informations?

- Le fichier de gestion des images est endommagé. Vous pouvez créer un nouveau fichier de gestion des images en appuyant sur [OUI]. Les anciennes images enregistrées sur le support ne peuvent pas être lues par le caméscope (Les fichiers d'image ne sont pas endommagés). Si vous exécutez l'opération [RÉPAR.F.BD.IM.] après avoir créé de nouvelles informations, il est possible de lire les anciennes images enregistrées. Si cela ne fonctionne pas, vous pouvez copier les images à l'aide du logiciel fourni.

Des incohérences ont été trouvées dans le fichier de la base de données d'images. Voulez-vous le réparer?

Le fichier de la base de données d'images est endommagé. Voulez-vous le réparer?

Des incohér.ont été trouvées ds fichier base données d'images. Imposs.enreg.ou lire des films HD. Voulez-vous le réparer?

- Le fichier de la base de données d'images est endommagé et vous ne pouvez pas enregistrer de films ou d'images fixes. Appuyez sur [OUI] pour le réparer.
- Vous pouvez enregistrer les images fixes sur un « Memory Stick PRO Duo ».

Mémoire tampon pleine

- Vous ne pouvez pas enregistrer car le capteur de chute a détecté à plusieurs reprises une chute du caméscope. Si le caméscope risque d'être en situation de chute constante, réglez [CAPT.CHUTE] à [ARRÊT], vous pourrez ainsi enregistrer de nouveau l'image (p. 90).

Récupération de données.

- Le caméscope essaie de récupérer des données automatiquement si l'écriture des données ne s'est pas effectuée correctement.

Impossible de récupérer les données.

- L'écriture des données sur le disque dur du caméscope a échoué. Des essais ont été faits pour récupérer les données, mais ils ont échoué.

Réinsérez le Memory Stick.

- Réinsérez le « Memory Stick PRO Duo » plusieurs fois. Si l'indicateur clignote encore, le « Memory Stick PRO Duo » est peut-être endommagé. Essayez un autre « Memory Stick PRO Duo ».

Le Memory Stick n'est pas formaté correctement.

- Vérifiez le format, puis formatez le « Memory Stick PRO Duo » avec le caméscope si nécessaire (p. 72, 117).

Les dossiers du Memory Stick sont pleins.

- Vous ne pouvez pas créer de dossiers au-delà de 999MSDCF. Vous ne pouvez pas créer ou supprimer des dossiers créés avec le caméscope.

- Vous devez formater le « Memory Stick PRO Duo » (p. 72) ou supprimer les dossiers à l'aide de l'ordinateur.

Impossible d'enregistrer l'image fixe.

- Lors de l'utilisation de la fonction Dual Rec, ne retirez pas le « Memory Stick PRO Duo » du caméscope jusqu'à ce que l'enregistrement du film et l'enregistrement d'images fixes soient terminés (p. 36).

Il est possible que ce Memory Stick ne puisse pas enregistrer ou lire de films.

- Utilisez un « Memory Stick » du type recommandé sur votre caméscope (p. 2).

Il est possible que ce Memory Stick ne puisse pas enregistrer ou lire des images correctement.

- La fonction du « Memory Stick PRO Duo » est défectueuse. Réinsérez le « Memory Stick PRO Duo ».

N'éjectez pas le Memory Stick pendant écriture.

- Réinsérez le « Memory Stick PRO Duo », puis suivez les instructions à l'écran ACL.

■ Imprimante compatible PictBridge

Non raccordé à une imprimante compatible PictBridge.

- Mettez l'imprimante hors tension, puis remettez-la sous tension. Débranchez ensuite le câble USB (fourni) et rebranchez-le.

Impression imposs. Vérifier l'imprimante.

- Mettez l'imprimante hors tension, puis remettez-la sous tension. Débranchez ensuite le câble USB (fourni) et rebranchez-le.

■ Autres

Aucune autre sélection possible.

- Vous pouvez sélectionner uniquement 100 images à la fois pour :
 - Suppression d'images
 - Copie de films
 - Copie d'images fixes
 - Modification de la liste de lecture des films HD (haute définition)
 - Impression d'images fixes

Données protégées

- Vous avez essayé de supprimer des données protégées sur un autre appareil. Retirez la protection des images sur l'appareil avec lequel la protection des images a été activée.

Utilisation du caméscope à l'étranger

Alimentation électrique

Il est possible d'utiliser le caméscope dans n'importe quel pays ou région avec l'adaptateur CA fourni, dans la limite de 100 V à 240 V CA, 50/60 Hz.

Affichage d'images enregistrées avec une qualité d'image HD (haute définition)

Dans les pays/régions où le standard 1080/60i est pris en charge, vous pouvez visualiser des images avec une qualité d'image HD (haute définition) avec une qualité identique à celle des images enregistrées. Il vous faut un téléviseur (ou un moniteur) basé sur le standard NTSC et compatible 1080/60i doté de prises d'entrée composante et AUDIO/VIDEO. Un câble A/V composante ou HDMI (en option) doit être raccordé.

Affichage d'images enregistrées avec une qualité d'image SD (définition standard)

Pour visualiser des images enregistrées avec une qualité d'image SD (définition standard), il vous faut un téléviseur basé sur le standard NTSC et doté de prises d'entrée AUDIO/VIDEO. Un câble de raccordement A/V doit être raccordé.

À propos des standards de télévision couleur

Ce caméscope est basé sur le standard NTSC. Pour visualiser l'image lue sur un téléviseur, celui-ci doit être basé sur le standard NTSC et doté d'une prise d'entrée AUDIO/VIDEO.

Standard	Pays d'utilisation
NTSC	Bahamas, Bolivie, Canada, Amérique Centrale, Chili, Colombie, Équateur, Guyane, Jamaïque, Japon, Corée, Mexique, Pérou, Surinam, Taiwan, Philippines, États-Unis, Venezuela, etc.
PAL	Australie, Autriche, Belgique, Chine, République Tchèque, Danemark, Finlande, Allemagne, Pays-Bas, Hong Kong, Hongrie, Italie, Koweït, Malaisie, Nouvelle Zélande, Norvège, Pologne, Portugal, Singapour, Slovaquie, Espagne, Suède, Suisse, Thaïlande, Royaume Uni, etc.
PAL - M	Brésil
PAL - N	Argentine, Paraguay, Uruguay.
SECAM	Bulgarie, France, Guyane, Irak, Iran, Monaco, Russie, Ukraine, etc.

Réglage à l'heure locale

Il est facile de régler l'heure locale en indiquant un décalage horaire lors de l'utilisation du caméscope à l'étranger. Appuyez sur **HOME** → **REGLAGES** → [RÉG.HOR./**A** LAN.] → [RÉGL.ZONE] et [HEURE D'ÉTÉ] (p. 89).

Décalages horaires dans le monde

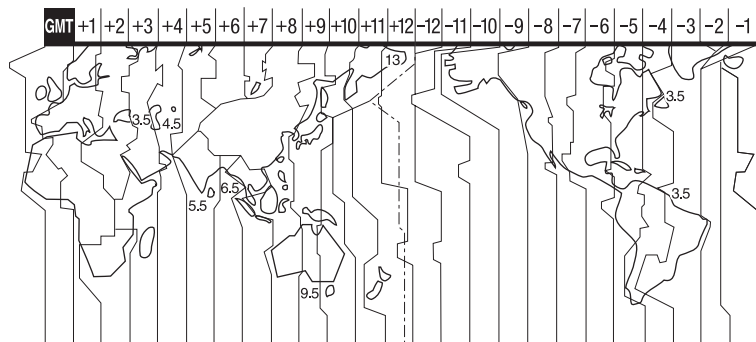

Fuseaux horaires	Réglage par région
GMT	Lisbonne, Londres
+01:00	Berlin, Paris
+02:00	Helsinki, Le Caire, Istanbul
+03:00	Moscou, Nairobi
+03:30	Téhéran
+04:00	Abou Dhabi, Bakou
+04:30	Kaboul
+05:00	Karachi, Islamabad
+05:30	Calcutta, New Delhi
+06:00	Almaty, Dhaka
+06:30	Rangoon
+07:00	Bangkok, Djakarta
+08:00	Hong Kong, Singapour, Beijing
+09:00	Séoul, Tokyo
+09:30	Adélaïde, Darwin
+10:00	Melbourne, Sydney

Fuseaux horaires	Réglage par région
+11:00	Îles Salomon
+12:00	Fidji, Wellington
-12:00	Eniwetok, Kwajalein
-11:00	le Samoa
-10:00	Hawaï
-09:00	Alaska
-08:00	Los Angeles, Tijuana
-07:00	Denver, Arizona
-06:00	Chicago, Mexico
-05:00	New York, Bogota
-04:00	Santiago
-03:30	Saint John's
-03:00	Brasilia, Montevideo
-02:00	Fernando de Noronha
-01:00	Les Açores, Iles du Cap-Vert

Structure des fichiers/dossiers sur le disque dur du caméscope et le « Memory Stick PRO Duo »

La structure des fichiers/dossiers est représentée ci-dessous. Il n'est généralement pas nécessaire de connaître la structure des fichiers/dossiers pendant l'enregistrement/la lecture d'images sur le caméscope. Pour visualiser des images fixes ou des films sur un ordinateur, reportez-vous au « Manuel de PMB », puis utilisez l'application fournie.

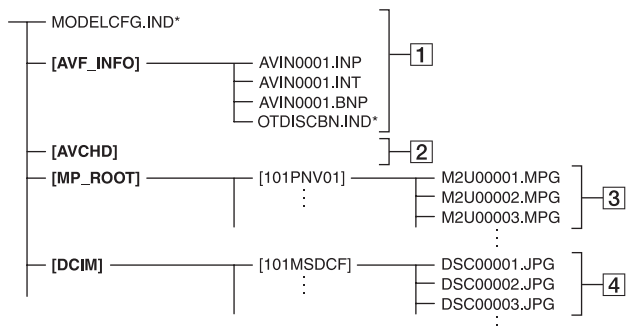

* Seulement pour le disque dur interne

1 Fichiers de gestion des images

Lorsque vous supprimez ces fichiers, vous ne pouvez pas capturer/lire les images correctement. Par défaut, les fichiers sont généralement cachés et ne s'affichent pas.

2 Dossier des informations de gestion des films HD

Ce dossier contient les données d'enregistrement des films en qualité d'image HD (haute définition). N'essayez pas d'ouvrir ce dossier ou d'accéder à son contenu à partir d'un ordinateur. Dans le cas contraire vous risqueriez d'endommager les fichiers d'image ou d'empêcher la lecture des fichiers d'images.

3 Fichiers de films SD (fichiers MPEG2)

L'extension des fichiers est « .MPG ». La taille maximale est de 2 Go. Quand la taille d'un fichier dépasse 2 Go, le fichier se scinde.

Le nombre de fichiers augmente automatiquement. Lorsque le nombre de fichiers dépasse 9999, un autre dossier est créé pour l'enregistrement des nouveaux fichiers de film.

Le numéro du dossier augmente :
[101PNV01] → [102PNV01]

4 Fichiers d'images fixes (fichiers JPEG)

L'extension des fichiers est « .JPG ». Le nombre de fichiers augmente automatiquement. Lorsque le nombre de fichiers dépasse 9999, un autre dossier est créé pour l'enregistrement des nouveaux fichiers d'images.

Le numéro du dossier augmente :
[101MSDCF] → [102MSDCF]

- En réglant (HOME) → (AUTRES) → [CONNEXION USB] → [CONNEXION USB], vous pouvez accéder au support à partir d'un ordinateur raccordé via une connexion USB.

- Ne modifiez pas les fichiers ou dossiers du caméscope sur votre ordinateur. Les fichiers d'images peuvent être détruits ou ne pas être lus.
- Le fonctionnement n'est pas garanti si vous effectuez les opérations ci-dessus.
- Lorsque vous supprimez des fichiers d'images, suivez les étapes de la page 56. Ne supprimez pas les fichiers d'images du caméscope directement depuis l'ordinateur.
- N'utilisez pas l'ordinateur pour formater le support. Le caméscope risque de ne pas fonctionner correctement.
- Ne copiez pas les fichiers sur le support à partir de l'ordinateur. Le succès de l'opération n'est pas garanti.

Précautions et entretien

À propos du format AVCHD

Qu'est-ce que le format AVCHD?

Le format AVCHD est un format de caméscope numérique haute définition utilisé pour enregistrer un signal HD (haute définition) du standard 1080i *1 ou du standard 720p *2 sur un disque dur interne, grâce à une technologie d'encodage efficace par compression des données. Le format MPEG-4 AVC/H.264 est adopté pour compresser les données vidéo et le système Dolby Digital ou Linear PCM est utilisé pour compresser les données audio.

Le format MPEG-4 AVC/H.264 est capable de compresser des images avec une efficacité supérieure à celle du format de compression d'image conventionnel. Le format MPEG-4 AVC/H.264 permet d'enregistrer un signal vidéo haute définition capturé au moyen d'un caméscope numérique sur des disques DVD de 8 cm, sur un disque dur interne, une mémoire flash, un « Memory Stick PRO Duo », etc.

Enregistrement et lecture sur le caméscope

Grâce au format AVCHD, votre caméscope effectue les enregistrements avec la qualité d'image HD (haute définition) mentionnée ci-dessous.

Outre la qualité d'image HD (haute définition), votre caméscope peut enregistrer un signal SD (définition standard) au format MPEG2 conventionnel.

Signal vidéo*3 :

MPEG-4 AVC/H.264 1920 × 1080/60i,
1440 × 1080/60i

Signal audio :

Dolby Digital 5.1/2ch

Support d'enregistrement :

Disque dur interne, « Memory Stick PRO Duo »

*1 : Standard 1080i

Standard haute définition utilisant 1 080 lignes de balayage efficaces et le système entrelacé.

*2 : Standard 720p

Standard haute définition utilisant 720 lignes de balayage efficaces et le système progressif.

*3 : Les données enregistrées dans un format AVCHD autre que ceux mentionnés ci-dessus ne peuvent pas être lues sur votre caméscope.

À propos du « Memory Stick »

Un « Memory Stick » est un support d'enregistrement à circuit intégré portable et compact d'une grande capacité.

Vous pouvez utiliser un « Memory Stick Duo », dont la taille est deux fois inférieure à celle d'un « Memory Stick » standard, avec votre caméscope.

Cependant, le fonctionnement de tous les types de « Memory Stick Duo » n'est pas garanti avec ce caméscope.

Types de « Memory Stick »	Enregistrement/ Lecture
« Memory Stick Duo » (avec MagicGate)	–
« Memory Stick PRO Duo »	○
« Memory Stick PRO-HG Duo »	○*

* Ce produit n'est pas compatible avec le transfert de données 8 bits en parallèle, mais il permet le transfert de données 4 bits en parallèle, comme le « Memory Stick PRO Duo ».

- Ce produit ne peut pas enregistrer ou lire de données utilisant la technologie « MagicGate ». « MagicGate » est une technologie de protection des droits d'auteur qui enregistre et transfère les contenus dans un format crypté.
- La compatibilité d'un « Memory Stick PRO Duo » formaté par ordinateur (Windows OS/ Mac OS) n'est pas garantie.
- La vitesse de lecture et d'écriture des données peut varier en fonction de la combinaison de produits « Memory Stick PRO Duo » et des produits compatibles « Memory Stick PRO Duo » utilisés.

- Des données peuvent être endommagées ou perdues dans les cas suivants (sans faire l'objet d'aucune compensation) :

- si vous éjectez le « Memory Stick PRO Duo » ou mettez le caméscope hors tension pendant qu'il lit ou enregistre des fichiers d'images sur le « Memory Stick PRO Duo » (pendant que le témoin ACCESS est allumé ou clignote)
- si vous utilisez le « Memory Stick PRO Duo » près d'aimants ou de champs magnétiques

- Il est recommandé de faire une copie de sauvegarde des données importantes sur le disque dur d'un ordinateur.
- N'appuyez pas trop fortement lorsque vous écrivez sur la zone mémo d'un « Memory Stick PRO Duo ».
- Ne fixez pas d'étiquette sur un « Memory Stick PRO Duo » ou un adaptateur pour Memory Stick Duo.
- Lors du transport ou du stockage d'un « Memory Stick PRO Duo », rangez-le dans son étui.
- Ne laissez pas d'objets métalliques entrer en contact avec les connecteurs et ne les touchez pas avec les doigts.
- Ne pliez pas le « Memory Stick PRO Duo », ne le laissez pas tomber et ne le soumettez pas à des chocs violents.
- Ne démontez pas ou ne modifiez pas le « Memory Stick PRO Duo ».
- Ne mouillez pas le « Memory Stick PRO Duo ».
- Gardez les « Memory Stick PRO Duo » hors de portée des jeunes enfants. Ils représentent un danger car un enfant pourrait les avaler.
- N'insérez rien d'autre qu'un « Memory Stick PRO Duo » dans la fente pour Memory Stick Duo. Cela pourrait entraîner un problème de fonctionnement.
- N'utilisez pas ou ne conservez pas le « Memory Stick PRO Duo » dans les endroits suivants :
 - endroits soumis à des températures très élevées, comme dans un véhicule garé en plein soleil
 - endroits exposés au rayonnement direct du soleil
 - endroits exposés à une forte humidité ou sujets à des gaz corrosifs

■ À propos de l'adaptateur pour Memory Stick Duo

- Si vous utilisez un « Memory Stick PRO Duo » avec un appareil compatible « Memory Stick », insérez le « Memory Stick PRO Duo » dans un adaptateur pour Memory Stick Duo.
- Lorsque vous insérez un « Memory Stick PRO Duo » dans un adaptateur pour Memory Stick Duo, assurez-vous que le « Memory Stick PRO Duo » est inséré dans le bon sens, puis insérez-le à fond. Notez qu'une mauvaise utilisation peut entraîner un problème de fonctionnement. De même, si vous forcez le « Memory Stick PRO Duo » dans l'adaptateur pour Memory Stick Duo dans le mauvais sens, il peut être endommagé.
- N'insérez pas d'adaptateur pour Memory Stick Duo sans un « Memory Stick PRO Duo » fixé dans un appareil compatible « Memory Stick ». Ceci risquerait de provoquer un problème de fonctionnement de l'appareil.

■ À propos du « Memory Stick PRO Duo »

- La capacité maximale d'un « Memory Stick PRO Duo » pouvant être utilisé sur le caméscope est de 8 Go.

Compatibilité des données d'image

- Les fichiers de données d'images enregistrés sur un « Memory Stick PRO Duo » avec le caméscope sont conformes à la norme universelle « Design rule for Camera File system » établie par la JEITA (Japan Electronics and Information Technology Industries Association).
- On ne peut pas lire sur le caméscope des images fixes enregistrées avec d'autres appareils (DCR-TRV900 ou DSC-D700/D770) qui ne sont pas conformes à cette norme universelle. (Ces modèles ne sont pas vendus dans certaines régions.)
- Si vous ne pouvez pas utiliser un « Memory Stick PRO Duo » qui a été utilisé sur un autre appareil, formatez-le avec le caméscope (p. 72). Notez que le formatage supprime toutes les informations du « Memory Stick PRO Duo ».
- Il se peut qu'il soit impossible de lire les images sur le caméscope :
 - si les données d'image ont été retouchées sur un ordinateur
 - si les données d'image ont été enregistrées au moyen d'un autre appareil

À propos de la batterie « InfoLITHIUM »

Le caméscope fonctionne uniquement avec une batterie « InfoLITHIUM » (série H). Les batteries « InfoLITHIUM » série H portent le symbole .

Qu'est-ce qu'une batterie « InfoLITHIUM » ?

Une batterie « InfoLITHIUM » est une batterie aux ions de lithium capable de communiquer des informations relatives aux conditions de fonctionnement entre le caméscope et un adaptateur/chargeur CA (en option).

La batterie « InfoLITHIUM » calcule la consommation d'énergie en fonction des conditions d'utilisation du caméscope et affiche, en minutes, l'autonomie de la batterie.

Pour charger la batterie

- Veillez à recharger la batterie avant d'utiliser le caméscope.
- Il est recommandé de charger la batterie à une température ambiante comprise entre 10 °C et 30 °C (50 °F à 86 °F) jusqu'à ce que le témoin  /CHG (charge) s'éteigne. Si vous chargez la batterie en dehors de cette plage de température, il se peut que vous ne soyez pas en mesure de charger correctement la batterie.

Pour utiliser la batterie de façon efficace

- L'efficacité de la batterie diminue lorsque la température ambiante est inférieure ou égale à 10 °C (50 °F) et la durée d'utilisation de la batterie est plus courte. Dans ce cas, effectuez l'une des opérations suivantes pour pouvoir utiliser la batterie plus longtemps.
 - Mettez la batterie dans une poche pour la réchauffer et insérez-la dans le caméscope juste avant de filmer.
 - Utilisez une batterie à grande capacité : NP-FH70/FH100 (en option).



- L'emploi fréquent de l'écran ACL ou la lecture, l'avance rapide ou le rembobinage répétés entraîne une usure rapide de la batterie. Utilisez une batterie à grande capacité : NP-FH70/FH100 (en option).
- Veillez à régler le commutateur POWER à OFF (CHG) lorsque le caméscope n'est pas utilisé pour la lecture ou l'enregistrement. La batterie est également sollicitée lorsque le caméscope est en mode de pause d'enregistrement ou de pause de lecture.
- Emportez toujours quelques batteries de rechange pour disposer d'une durée d'enregistrement suffisante (deux à trois fois le temps prévu) et pouvoir faire des essais avant l'enregistrement proprement dit.
- Conservez la batterie à l'abri de l'eau. La batterie n'est pas étanche.

À propos de l'indicateur d'autonomie de la batterie

- Lorsque l'alimentation est coupée alors que l'indicateur d'autonomie de la batterie indique que la batterie est suffisamment chargée pour pouvoir fonctionner, rechargez de nouveau la batterie entièrement. L'autonomie de la batterie sera indiquée correctement. Notez cependant que les valeurs correctes d'autonomie de la batterie ne sont pas restaurées si la batterie est utilisée pendant une longue période à des températures élevées, si elle reste longtemps en pleine charge ou si elle est utilisée fréquemment. Utilisez uniquement l'indication d'autonomie de la batterie comme une estimation approximative.
- La marque  qui indique un niveau de batterie faible clignote même s'il reste 20 minutes de batterie, tout dépendant des conditions de fonctionnement ou de la température ambiante.

À propos du stockage de la batterie

- Si vous n'utilisez pas la batterie pendant une longue période, chargez-la entièrement et utilisez-la une fois par an sur le caméscope pour qu'elle fonctionne correctement. Pour stocker la batterie, retirez-la du caméscope et rangez-la dans un lieu sec et frais.

- Pour décharger entièrement la batterie sur le caméscope, appuyez sur  (HOME) →  (RÉGLAGES) → [RÉGL.GÉNÉRAUX] → [ARRÊT AUTO] → [JAMAIS] dans HOME MENU et laissez le caméscope en mode de veille d'enregistrement jusqu'à ce qu'il s'éteigne (p. 90).

À propos de la durée de vie de la batterie

- La capacité de la batterie diminue dans le temps et au fil des utilisations. Si la diminution d'autonomie entre les charges devient significative, il est probablement temps de la remplacer par une nouvelle.
- La durée de vie de la batterie dépend des conditions de stockage, de fonctionnement et environnementales.

À propos de x.v.Color

- x.v.Color est un terme plus familier pour désigner la norme xvYCC proposée par Sony, et il s'agit d'une marque commerciale de Sony.
- xvYCC est une norme internationale pour l'espace colorimétrique en vidéo. Cette norme peut exprimer une gamme de couleur plus large que la norme de diffusion utilisée actuellement.

À propos de la manipulation du caméscope

À propos de l'utilisation et de l'entretien

- N'utilisez pas et ne rangez pas le caméscope et ses accessoires dans les endroits suivants :
 - dans des endroits extrêmement chauds, froids ou humides. Ne les exposez jamais à des températures supérieures à 60 °C (140 °F), comme en plein soleil, à proximité de chauffages ou dans un véhicule garé au soleil. Ils pourraient ne pas fonctionner correctement ou être déformés.
 - à proximité de forts champs magnétiques ou de vibrations mécaniques. Le caméscope pourrait ne pas fonctionner correctement.
 - à proximité d'ondes radio ou de radiations fortes. Le caméscope pourrait ne pas enregistrer correctement.
- à proximité de récepteurs AM et de matériel vidéo. Des parasites pourraient apparaître.
- à la plage ou dans des endroits poussiéreux. Si du sable ou de la poussière pénètre dans le caméscope, il est possible que le caméscope fonctionne mal. Ce problème peut parfois être irréversible.
- à proximité des fenêtres ou en extérieur, aux endroits où l'écran ACL, le viseur ou l'objectif peut être exposé au soleil. Le soleil endommage l'intérieur du viseur ou de l'écran ACL.
- Faites fonctionner le caméscope sur 6,8 V/7,2 V CC (batterie) ou 8,4 V CC (adaptateur CA).
- Pour un fonctionnement sur secteur (CA) ou en courant continu (CC), utilisez les accessoires recommandés dans ce mode d'emploi.
- Ne mouillez pas le caméscope, par exemple, avec de l'eau de pluie ou de mer. Si le caméscope est exposé à l'eau, des problèmes de fonctionnement pourraient se produire. Ce problème peut parfois être irréversible.
- Si un objet ou du liquide pénètre dans le caméscope, débranchez-le et faites-le vérifier par un détaillant Sony avant de continuer à l'utiliser.
- Évitez toute manipulation brusque de l'appareil, tout démontage, toute modification. Ne heurtez pas l'appareil, ne le faites pas tomber et ne le piétinez pas. Prenez particulièrement soin de l'objectif.
- Laissez le commutateur POWER réglé à OFF (CHG) lorsque vous n'utilisez pas le caméscope.
- N'enveloppez pas le caméscope dans du tissu, par exemple une serviette, lors de son fonctionnement. Cela pourrait entraîner une surchauffe interne de l'appareil.
- Lors du débranchement du cordon d'alimentation, tirez sur la fiche et non sur le cordon.
- N'abîmez pas le cordon d'alimentation, par exemple en posant un objet lourd dessus.
- Veillez à ce que les contacts métalliques restent toujours propres.
- Tenez la télécommande et la pile bouton hors de portée des enfants. En cas d'ingestion accidentelle de la pile, consultez immédiatement un médecin.

- Si le liquide électrolytique de la pile a fui :
 - contactez le service après-vente agréé Sony.
 - nettoyez la partie de la peau qui a été en contact avec le liquide.
 - en cas de contact avec les yeux, rincez-les à grande eau et consultez un médecin.

■ Si vous n'utilisez pas le caméscope pendant une longue période

- Mettez-le régulièrement sous tension et laissez-le fonctionner en lisant ou en enregistrant des images pendant 3 minutes environ.
- Déchargez entièrement la batterie avant de la ranger.

Condensation

Lorsque vous transportez votre caméscope directement d'un endroit froid à un endroit chaud, de la condensation peut se former à l'intérieur du caméscope. Cela risquerait d'entraîner un problème de fonctionnement du caméscope.

■ Si de la condensation s'est formée

Mettez le caméscope hors tension, puis laissez-le pendant environ 1 heure.

■ Remarque sur la condensation

De la condensation peut se former lorsque vous transportez le caméscope d'un endroit froid à un endroit chaud (ou vice-versa) ou lorsque vous utilisez le caméscope dans un endroit humide comme suit :

- lorsque vous transportez le caméscope d'une piste de ski dans une pièce chauffée.
- lorsque vous transportez le caméscope d'une pièce ou d'un véhicule climatisé à un endroit très chaud en plein air.
- lorsque vous utilisez votre caméscope après une averse ou une rafale de pluie.
- lorsque vous utilisez votre caméscope dans un endroit très chaud et très humide.

■ Comment éviter la formation de condensation

Lors du transport du caméscope d'un endroit froid à un endroit chaud, placez-le dans un sac de plastique bien fermé. Retirez le caméscope du sac lorsque la température à l'intérieur du sac a atteint la température ambiante (au bout d'environ 1 heure).

Écran ACL



- N'exercez pas de pression excessive sur l'écran ACL, car cela pourrait l'endommager.
- Si vous utilisez le caméscope dans un endroit froid, une image rémanente peut apparaître à l'écran ACL. Il ne s'agit pas d'un problème de fonctionnement.
- Lors de l'utilisation du caméscope, l'arrière de l'écran ACL peut devenir chaud. Il ne s'agit pas d'un problème de fonctionnement.

■ Pour nettoyer l'écran ACL

Il est conseillé d'utiliser un chiffon doux pour nettoyer l'écran ACL s'il est couvert de traces de doigts ou de poussière. Lors de l'utilisation du kit de nettoyage ACL (en option), n'appliquez pas de liquide de nettoyage directement sur l'écran ACL. Utilisez un linge imbibé du liquide.

■ Réglage de l'écran tactile (ÉTALONNAGE)

Les touches de l'écran tactile peuvent ne pas fonctionner correctement. Dans ce cas, suivez la procédure ci-dessous. Pour cette opération, il est recommandé de raccorder le caméscope à la prise murale à l'aide de l'adaptateur CA fourni.

- ① Mettez votre caméscope sous tension.
- ② Appuyez sur  (HOME) →  (RÉGLAGES) → [RÉGL.GÉNÉRAUX] → [ÉTALONNAGE].

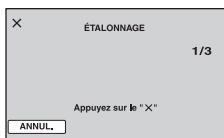

- ③ Appuyez à 3 reprises sur le « x » affiché à l'écran avec le coin du « Memory Stick PRO Duo » ou tout autre objet de même nature.

Pour annuler, appuyez sur [ANNUL.].

Si vous n'avez pas appuyé au bon endroit, effectuez de nouveau l'étalonnage.

🔊 Remarques

- N'utilisez pas d'objet pointu pour effectuer l'étalonnage. Cela pourrait endommager l'écran ACL.
- Il est impossible d'étalonner l'écran ACL lorsqu'il est tourné, ou lorsqu'il est dirigé vers l'extérieur.

À propos de la manipulation du boîtier

- Si le boîtier est sale, nettoyez la surface du caméscope avec un chiffon doux légèrement imprégné d'eau, puis essuyez le boîtier avec un chiffon doux et sec.
- Évitez d'effectuer les opérations suivantes pour ne pas endommager le revêtement :
 - utilisation de solvants, tels que des diluants, de l'essence, de l'alcool, des chiffons imprégnés de produits chimiques, des répulsifs, de l'insecticide et du filtre solaire.
 - manipulation des substances susmentionnées avec les mains.
 - mise en contact du boîtier avec des objets en caoutchouc ou en vinyle pendant une longue période.

À propos de l'entretien et du rangement de l'objectif

- Essuyez la surface de l'objectif avec un chiffon doux dans les cas suivants :
 - lorsqu'il y a des traces de doigts sur la surface de l'objectif.
 - lorsque vous utilisez le caméscope dans des lieux chauds ou humides.
 - lorsque l'objectif est exposé à de l'air salé, comme l'air marin.
- Rangez l'objectif dans un lieu bien aéré, à l'abri de la poussière et de la saleté.

- Pour éviter la formation de moisissures, nettoyez régulièrement l'objectif comme indiqué ci-dessus. Il est recommandé de faire fonctionner le caméscope environ une fois par mois pour le conserver longtemps dans un état de fonctionnement optimal.

À propos du chargement de la batterie rechargeable intégrée

Le caméscope est équipé d'une batterie rechargeable intégrée permettant de conserver en mémoire la date, l'heure et d'autres réglages, même lorsque le commutateur POWER est réglé à OFF (CHG). La batterie rechargeable intégrée est toujours chargée lorsque le caméscope est connecté à une prise murale au moyen de l'adaptateur CA ou lorsque la batterie est fixée. La batterie rechargeable sera complètement déchargée en environ **3 mois** si le caméscope n'est pas du tout utilisé. Utilisez le caméscope après avoir chargé la batterie rechargeable intégrée. Néanmoins, même si la batterie rechargeable intégrée n'est pas chargée, le fonctionnement du caméscope n'est pas affecté tant que vous n'enregistrez pas la date.

■ Procédures

Branchez le caméscope dans une prise murale avec l'adaptateur CA fourni et laissez le caméscope se charger pendant plus de 24 heures avec le commutateur POWER réglé à OFF (CHG).

À propos des marques de commerce

- « Handycam » et **HANDYCAM** sont des marques déposées de Sony Corporation.
- « AVCHD » et le logo « AVCHD » sont des marques de commerce de Matsushita Electric Industrial Co., Ltd. et Sony Corporation.
- « Memory Stick », «  », « Memory Stick Duo », « **MEMORY STICK DUO** », « Memory Stick PRO Duo », « **MEMORY STICK PRO DUO** », « Memory Stick PRO-HG Duo », « **MEMORY STICK PRO-HG DUO** », « MagicGate », « **MAGIC GATE** », « MagicGate Memory Stick » et « MagicGate Memory Stick Duo » sont des marques de commerce ou des marques déposées de Sony Corporation.
- « InfoLITHIUM » est une marque de commerce de Sony Corporation.
- « x.v.Color » est une marque de commerce de Sony Corporation.
- « BIONZ » est une marque de commerce de Sony Corporation.
- « BRAVIA » est une marque de commerce de Sony Corporation.
- Dolby et le symbole double-D sont des marques de commerce de Dolby Laboratories.
- HDMI, le logo HDMI et High-Definition Multimedia Interface sont des marques de commerce ou des marques déposées de HDMI Licensing LLC.
- Microsoft, Windows, Windows Media, Windows Vista et DirectX sont des marques de commerce ou déposées de Microsoft Corporation aux États-Unis et/ou dans d'autres pays ou régions.
- Macintosh et Mac OS sont des marques déposées de Apple Inc. aux États-Unis et dans d'autres pays ou régions.
- Intel, Intel Core et Pentium sont des marques de commerce ou déposées de Intel Corporation ou de ses filiales aux États-Unis et/ou dans d'autres pays ou régions.
- Adobe, le logo Adobe et Adobe Acrobat sont des marques de commerce ou déposées de Adobe Systems Incorporated aux États-Unis et/ou dans d'autres pays ou régions.

Tous les autres noms de produits cités dans le présent document peuvent être des marques de commerce ou des marques déposées de leurs sociétés respectives. Par ailleurs, les indications TM et « ® » ne sont pas employées chaque fois qu'une marque est citée dans le présent Guide pratique.

Remarques concernant la licence

TOUTE UTILISATION DE CE PRODUIT POUR UNE UTILISATION AUTRE QUE PERSONNELLE, D'UNE MANIÈRE QUI SE CONFORME À LA NORME MPEG-2 VISANT L'ENCODAGE D'INFORMATION VIDÉO POUR LES MÉDIAS SOUS EMBALLAGE, EST EXPRESSÉMENT INTERDITE SANS UNE LICENCE CONFORME AUX BREVETS APPLICABLES DANS LE PORTEFEUILLE DE BREVETS MPEG-2, LADITE LICENCE ÉTANT DISPONIBLE AUPRÈS DE MPEG LA, L.L.C., 250 STEELE STREET, SUITE 300, DENVER, COLORADO 80206.

CE PRODUIT EST FOURNI SOUS LICENCE DU PORTEFEUILLE DE BREVETS AVC, À DES FINS D'UTILISATION PERSONNELLE ET NON COMMERCIALE, ET L'UTILISATEUR PEUT

(i) ENCODER DES IMAGES VIDÉO CONFORMÉMENT À LA NORME AVC (« VIDÉO AVC ») ET/OU

(ii) DÉCODER UNE VIDÉO AVC ENCODÉE PAR UN UTILISATEUR DANS LE CADRE D'UNE ACTIVITÉ PERSONNELLE NON-COMMERCIALE ET/OU OBTENUE AUPRÈS D'UN FOURNISSEUR VIDÉO DISPOSANT D'UNE LICENCE LUI PERMETTANT DE FOURNIR DES VIDÉOS AVC. AUCUNE LICENCE N'EST ACCORDÉE OU IMPLICITE POUR TOUT AUTRE UTILISATION.

VOUS POUVEZ OBTENIR DES INFORMATIONS COMPLÉMENTAIRES AUPRÈS DE MPEG LA, L.L.C.

CONSULTEZ LE SITE
<[HTTP://MPEGL.COM](http://mpegl.com)>

Les logiciels « C Library », « Expat », « zlib » et « libjpeg » sont fournis avec votre caméscope. Ces logiciels sont fournis conformément aux licences d'utilisation des détenteurs des droits d'auteur. À la demande des détenteurs des droits d'auteur de ces applications logicielles, nous sommes dans l'obligation de vous communiquer les informations suivantes. Veuillez lire les sections suivantes.

Lisez le fichier « license1.pdf » dans le dossier « License » sur le CD-ROM. Vous y trouverez les licences (en anglais) des logiciels « C Library », « Expat », « zlib » et « libjpeg ».

À propos des logiciels sous licence GNU GPL/LGPL

Les logiciels soumis aux licences GNU General Public License (désignée ci-après par « GPL ») ou GNU Lesser General Public License (désignée ci-après par « LGPL ») sont inclus dans le caméscope.

Nous vous informons que vous avez le droit d'accéder au code source de ces programmes logiciels, de le modifier ou de le redistribuer aux conditions énoncées dans la licence GPL/LGPL fournie.

Vous trouvez le code source sur le Web. Consultez l'URL suivante pour le télécharger. Lors du téléchargement du code source, sélectionnez le modèle de caméscope DCR-DVD810.

<http://www.sony.net/Products/Linux/>

Veuillez éviter de nous contacter concernant le contenu du code source.

Lisez le fichier « license2.pdf » dans le dossier « License » sur le CD-ROM. Vous y trouverez les licences (en anglais) des logiciels « GPL » et « LGPL ».

Pour visualiser le PDF, Adobe Reader est nécessaire. S'il n'est pas installé sur l'ordinateur, vous pouvez le télécharger depuis le site Web de Adobe Systems :

<http://www.adobe.com/>

Identification des pièces et des commandes

Les chiffres entre () correspondent aux pages de référence.

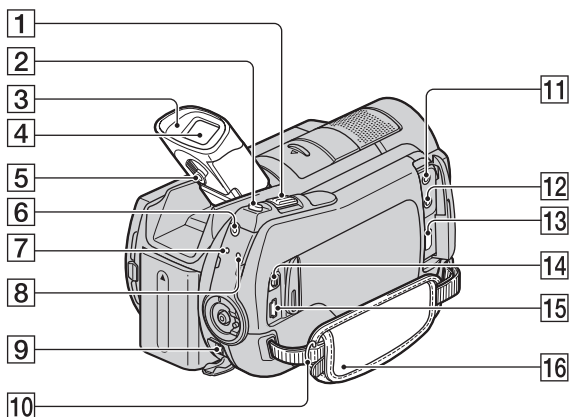

- 1** Manette de zoom motorisé (35, 44)
- 2** Touche PHOTO (34)
- 3** Oeillette du viseur
- 4** Viseur (24)
- 5** Levier de réglage de l'objectif du viseur (24)
- 6** Touche QUICK ON (36)
- 7** Témoin ⚡ /CHG (charge)
- 8** Témoin ACCESS (Disque dur) (33)
- 9** Prise DC IN (18)
- 10** Crochet de fixation de bandoulière
Permet de fixer une bandoulière (en option).
- 11** Prise MIC (PLUG IN POWER)
- 12** Prise 🎧 (casque)
- 13** Prise HDMI OUT (mini) (47)
- 14** Connecteur A/V à distance (47)
- 15** Prise 🔌 (USB) (67, 68)
- 16** Sangle (25)

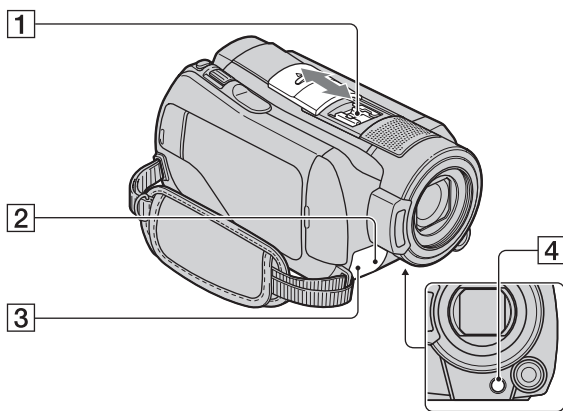

1 Active Interface Shoe Active Interface Shoe

La griffe Active Interface Shoe alimente les accessoires en option, tels qu'une lampe vidéo, un flash ou un microphone. Cet accessoire peut être mis sous tension ou hors tension lorsque vous réglez le commutateur POWER du caméscope. Pour plus de détails, consultez le mode d'emploi fourni avec l'accessoire.

La griffe Active Interface Shoe comporte un dispositif de sécurité pour bien fixer l'accessoire. Pour raccorder un accessoire, insérez-le et enfoncez-le jusqu'au bout, puis serrez la vis. Pour retirer un accessoire, desserrez la vis, puis retirez l'accessoire en appuyant dessus.

- Pour ouvrir ou fermer le cache de la griffe, faites-le glisser dans le sens de la flèche.
- Lors de l'enregistrement d'un film à l'aide d'un flash externe (en option) raccordé à la griffe porte-accessoires, désactivez le flash externe pour éviter que le bruit de chargement du flash ne soit enregistré.





- Il n'est pas possible d'utiliser un flash externe (en option) et le flash intégré en même temps.
- Lorsqu'un microphone externe (en option) est raccordé, il a priorité sur le microphone intégré (p. 128).

2 Capteur de télécommande/port de rayons infrarouges
Orientez la télécommande (p. 129) en direction du capteur de télécommande pour faire fonctionner le caméscope.

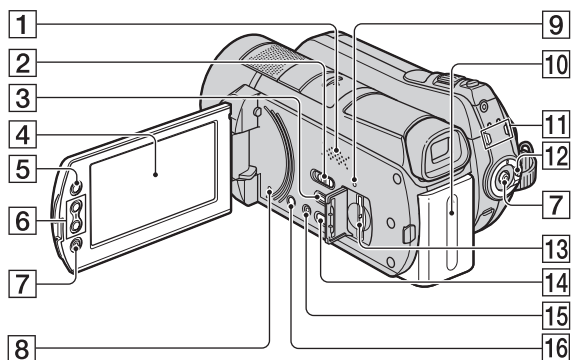
3 Voyant de tournage (89)
S'allume en rouge pendant l'enregistrement. Clignote lorsque l'espace disponible sur le disque dur ou l'autonomie de la batterie est insuffisant.

4 Touche  (Rétroéclairage) (37)



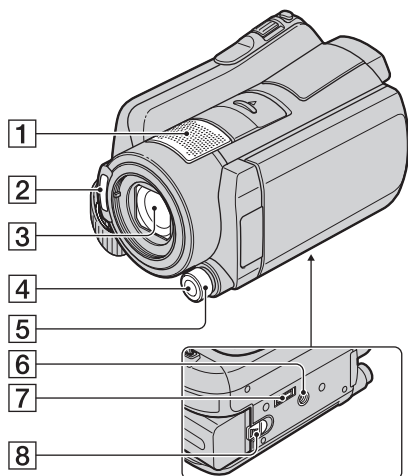

- 1** Haut-parleur
Les sons lus sont émis par le haut-parleur. Pour le réglage du volume, reportez-vous à la page 42.
- 2** Commutateur NIGHTSHOT (36)
- 3** Touche  (AFFICHER LES IMAGES (40))
- 4** Écran ACL/écran tactile (24)
- 5** Touche  (HOME) (15, 75)
- 6** Touches de zoom (35, 44)
- 7** Touche START/STOP (34)
- 8** Touche RESET
Initialise tous les réglages, y compris la date et l'heure.
- 9** Témoin ACCESS (« Memory Stick PRO Duo ») (26)
- 10** Batterie (18)
- 11** Témoins de modes  (Film)/
 (Fixe) (22)
- 12** Commutateur POWER (22)
- 13** Fente pour Memory Stick Duo (26)
- 14** Touche  (DISC BURN) (53)
- 15** Touche EASY (29)
- 16** Touche DISP/BATT INFO (19, 24)

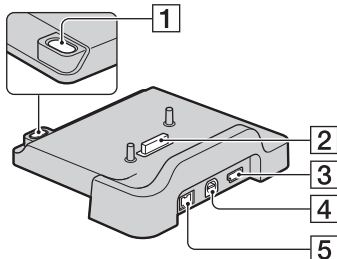

- 1** Microphone intégré (35)
Un microphone compatible Active Interface Shoe (en option) est prioritaire lorsqu'il est connecté.
- 2** Flash (81)
- 3** Objectif (Carl Zeiss Lens) (4)
- 4** Touche MANUAL (38)
- 5** Molette CAM CTRL (38)
- 6** Réceptacle pour trépied
Fixez le trépied (en option) au réceptacle pour trépied en utilisant une vis adéquate (en option : la longueur de la vis doit être inférieure à 5,5 mm (7/32 po)).
- 7** Connecteur d'interface
Raccordement du caméscope à la Handycam Station.
- 8** Manette BATT (déblocage de la batterie) (19)

Handycam Station



- 1** Touche  (DISC BURN) (53)
- 2** Connecteur d'interface
Raccordement du caméscope à la Handycam Station.
- 3** Prise  (USB) (68)
- 4** Prise A/V OUT (47)
- 5** Prise DC IN (18)

Télécommande

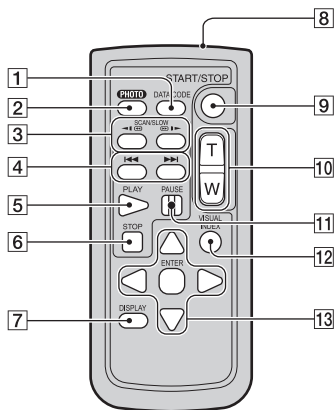

- 1 Touche DATA CODE (85)
Lorsque vous appuyez sur cette touche en cours de lecture, affiche la date et l'heure ou les données de réglage du caméscope pour les images enregistrées.
- 2 Touche PHOTO (34)
Lorsque vous appuyez sur cette touche, l'image à l'écran est enregistrée sous forme d'image fixe.
- 3 Touches SCAN/SLOW (41)
- 4 Touches ◀◀ ▶▶ (Précédent/Suivant) (41)
- 5 Touche PLAY (41)
- 6 Touche STOP (41)
- 7 Touche DISPLAY (19)
- 8 Émetteur
- 9 Touche START/STOP (34)
- 10 Touches de zoom motorisé (35, 44)
- 11 Touches PAUSE (41)
- 12 Touche VISUAL INDEX (40)
Affiche un écran VISUAL INDEX pendant la lecture.

- 13 Touches ◀ / ▶ / ▲ / ▼ / ENTER
Lorsque vous appuyez sur une touche de l'écran [VISUAL INDEX]/[Index des pellicules]/[Index des visages]/liste de lecture, un cadre orange s'affiche à l'écran ACL. Sélectionnez la touche souhaitée ou une option avec ◀ / ▶ / ▲ / ▼, puis appuyez sur ENTER.

Remarques

- Retirez la feuille de protection avant d'utiliser la télécommande.

Feuille de protection



- Orientez la télécommande en direction du capteur de télécommande pour faire fonctionner le caméscope (p. 126).
- Si aucune commande n'est envoyée par la télécommande pendant quelques temps, le cadre orange disparaît. Si vous appuyez de nouveau sur ◀ / ▶ / ▲ / ▼ ou ENTER, le cadre apparaît à l'emplacement où il était affiché auparavant.
- Certains boutons ne peuvent pas être sélectionnés à l'écran ACL à l'aide de ◀ / ▶ / ▲ / ▼.

Pour changer la pile de la télécommande

- ① Tout en appuyant sur l'onglet, insérez votre ongle dans la fente pour ouvrir le couvercle du logement de la pile.
- ② Placez une nouvelle pile, pôle + orienté vers le haut.
- ③ Réinsérez le logement de la pile dans la télécommande de manière à ce qu'il s'enclenche.

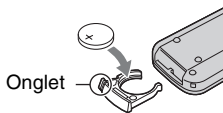

AVERTISSEMENT

Toute manipulation incorrecte de la pile peut entraîner un risque d'explosion. Ne rechargez pas la pile, ne la démontez pas et ne la jetez pas au feu.

- Lorsque la pile au lithium s'affaiblit, la distance de fonctionnement de la télécommande peut diminuer ou la télécommande risque de ne pas fonctionner du tout. Dans ce cas, remplacez la pile par une pile au lithium Sony CR2025. L'utilisation d'une autre pile peut entraîner un risque d'incendie ou d'explosion.

Indicateurs affichés à l'écran pendant l'enregistrement/la lecture

Enregistrement de films

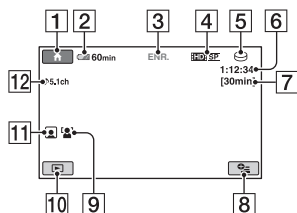

Enregistrement d'images fixes

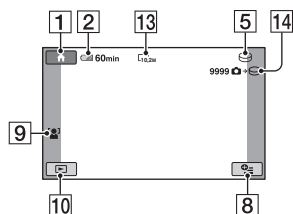

Visualisation de films

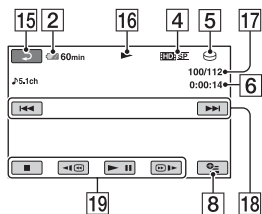

Visualisation d'images fixes

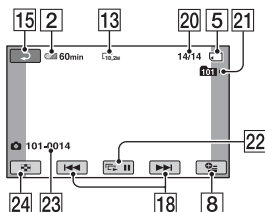

- 1 Bouton HOME (15)
- 2 Autonomie (approximative) de la batterie (19)
- 3 Statut d'enregistrement ([VEILLE] (pause) ou [ENR.] (enregistrement))
- 4 Qualité d'enregistrement (HD/SD) et mode d'enregistrement (FH/HQ/SP/LP) (77)
- 5 Support d'enregistrement/de lecture
- 6 Compteur (heure/minute/seconde)
- 7 Durée d'enregistrement restante approximative
- 8 Bouton OPTION (16)
- 9 DÉTECT.VISAGES (82)
- 10 Bouton AFFICHER LES IMAGES
- 11 Réglage Index des visages (82)
- 12 Enregistrement surround 5,1 canaux (35)
- 13 Taille de l'image (83)
- 14 Nombre approximatif d'images fixes enregistrables et support/Pendant l'enregistrement d'images fixes
- 15 Bouton Retour
- 16 Mode de lecture
- 17 Numéro du film en cours d'enregistrement/Nombre total de films enregistrés
- 18 Bouton Précédent/Suivant (41)
- 19 Boutons de commande vidéo (41)
- 20 Numéro de l'image fixe en cours de lecture/Nombre total d'images fixes enregistrées
- 21 Dossier de lecture
S'affiche uniquement lorsque le support de lecture d'images fixes est un « Memory Stick PRO Duo ».
- 22 Bouton diaporama (44)
- 23 Nom du fichier de données
- 24 Bouton VISUAL INDEX (40)

Code de données pendant l'enregistrement

La date et l'heure d'enregistrement sont automatiquement enregistrées sur le support. Elles ne sont pas affichées pendant l'enregistrement. Vous pouvez toutefois les vérifier avec [CODE DONNÉES] en cours de lecture (p. 85).

Glossaire

■ Dolby Digital

Système d'encodage audio (compression) développé par Dolby Laboratories Inc.

■ Dolby Digital 5.1 Creator

Technologie de compression des sons développée par Dolby Laboratories Inc. qui compresse les fichiers audio de manière efficace tout en conservant une qualité sonore élevée. Les sons sont compressés de manière efficace avec une qualité sonore élevée, et le son surround 5,1 canaux est reproduit.

■ Format AVCHD

Format de caméscope numérique haute définition utilisé pour enregistrer un signal HD (haute définition) à l'aide du format MPEG-4 AVC/H.264.



■ Fragmentation

Il s'agit, à l'intérieur d'un support, du fractionnement et de la répartition des données d'un même fichier. Vous risquez de ne pas pouvoir sauvegarder les images correctement. Vous pouvez résoudre ce problème en sélectionnant [FORMAT.SUPPORT] (p. 71).

■ JPEG

JPEG signifie Joint Photographic Experts Group. Il s'agit d'une norme de compression des données d'image fixe (réduction de la taille des données). Le caméscope enregistre les images fixes au format JPEG.

■ Miniature

Images réduites qui permettent de visualiser plusieurs images en même temps. [VISUAL INDEX]/[ INDEX]/[ INDEX] utilisent un système d'affichage de miniatures.

■ MPEG

MPEG signifie Moving Picture Experts Group, le groupe de normalisation pour le codage (compression d'image) de données vidéo (films) et audio. Il existe les formats MPEG1 et MPEG2. Le caméscope enregistre les films avec une qualité d'image SD (définition standard) au format MPEG2.

■ MPEG-4 AVC/H.264

Plus récent format d'encodage d'image normalisé conjointement par deux organisations de normalisation internationales, ISO-IEC et ITU-T, en 2003. Par rapport au format MPEG2 conventionnel, MPEG-4 AVC/H.264 est deux fois plus efficace. Votre caméscope utilise le format MPEG-4 AVC/H.264 pour encoder les films haute définition.

■ Son surround 5,1 canaux

Système qui lit le son sur 6 haut-parleurs, 3 étant placés à l'avant (gauche, droite et centre) et 2 à l'arrière (droite et gauche), avec un caisson de graves supplémentaire avec un filtre passe-bas qui compte comme 0,1 canal pour des fréquences de 120 Hz ou inférieures.

■ VBR

VBR signifie Variable Bit Rate, format d'enregistrement contrôlant automatiquement le débit binaire (volume de données d'enregistrement dans un laps de temps donné) selon la scène en cours d'enregistrement. Les vidéos contenant des actions rapides utilisent beaucoup d'espace sur le support afin d'obtenir une image claire. La durée d'enregistrement au support est donc plus courte.

Index

Valeurs numériques

1080i/480i	88
16:9	88
480i	88
4:3	79, 88

A

Adaptateur CA	18
Adaptateur pour Memory Stick Duo	118
AFFICHAGE	86
AFF.RÉGL.IMAGES	85
Aide	15
AR-PL VISEUR (Luminosité du viseur)	87
ARRÊT AUTO (Arrêt automatique)	90
Autonomie	
Batterie	19
Disque dur	70
« Memory Stick PRO Duo »	70
Autonomie de la batterie	19

B

BAL.BLANCS (Balance des blancs)	96, 107
Batterie	18
Batterie « InfoLITHIUM »	119
Batterie rechargeable intégrée	122
BIP	86
Bip de confirmation des opérations	Voir BIP
BOUGIE	95
Bouton d'affichage de l'écran d'index	131
« BRAVIA » Sync	51

C

Câble A/V composante	17, 47, 49
Câble de raccordement A/V	17, 50, 65
Câble HDMI	48
Câble S-VIDEO	49
Câble USB	17
CAPTURE PHOTO	58
CAPT.CHUTE	90
Catégorie AUTRES	55
Catégorie GÉRER SUPPORT	70
Catégorie RÉGLAGES	75
Charge complète	18
CODE DONNÉES	85, 133
Code d'autodiagnostic	108
COLOR SLOW SHTR (Color Slow Shutter)	96, 107
COMPOSANT	88
Condensation	121
Connecteur A/V à distance	45, 65
CONNEXION USB	115
CONVERTISSEUR	82
Cordon d'alimentation	18
COULEUR LCD	87
CRÉPUSCULE	95
CTRL POUR HDMI (Commande HDMI)	90

D

DATE SOUS-T. (Date de sous-titre)	81
DATE/HEURE	85, 133
Décalages horaires dans le monde	114
DÉTECT.VISAGES	82
Diaporama	44
Disque dur	5, 115
DIVISER	61
Dolby Digital 5.1 Creator	35

DONNÉES CAM.	85
Dossier	115
Dual Rec	36
Durée de charge	20
Durée de lecture	21
Durée de prise de vue	12, 20

E

ÉCL.NIGHTSHOT	78
Écran ACL	24
EFFET IMAGE (Effet spécial)	97, 107
EFFET NUM. (Effet numérique)	97, 107
Enregistrement	29, 33
Enregistrement surround 5,1 canaux	35
ENR.L.RÉGUL.	37
Entretien	117
ÉQUIL.BLANC	97
ÉQUIL.NOIR	97
ÉTALONNAGE	121
EXPOSITION	94, 107
EXTÉRIEUR	96

F

FEU D'ARTIFICE	95
FH	77
Fiche CC	18
Fichier	115
Fichier de gestion des films HD	115
Fichiers de films SD	115
Fichiers de gestion des images	115
Film	
Copie de films	59
Mode d'enregistrement	77
Prise de vue	34
FILM RÉTRO	107
Flash	103

FORMAT 16:9	79
Format AVCHD ...	12, 117, 134
FORMAT TV	88
FORMATER	
Disque dur	71
« Memory Stick PRO Duo »	72
Fragmentation.....	134

G

Grand angle	35
GUIDE RACC.TÉLÉ.....	46

H

Handycam Station	18
Haute altitude	5
HOME MENU	14, 75
AFF.RÉGL.IMAGES.....	85
Catégorie RÉGLAGES	75
RÉGLAGES SORTIE.....	88
RÉGL.FILMS APP.	77
RÉGL.GÉNÉRAUX	89
RÉGL.PHOTO APP.	83
RÉGL.SON/AFF.	86
RÉG.HOR./LAN.	89
HQ	77, 78

I

Icône	Voir Indicateurs à l'écran
Image fixe	
Copie d'images fixes.....	60
Fichiers d'images fixes	115
Prise de vue	34
TAIL.IMAGE.....	83
IMAGE GUIDE	80
Imprimer.....	68
Index des dates	43
Index des pellicules	42
Index des visages.....	42

Index des visages activé.....	82
Indicateurs.....	132
Indicateurs à l'écran.....	131
Indicateurs d'avertissement	108
INFOS HDD	70
INTÉRIEUR	96

J

JPEG	115, 134
------------	----------

L

Lecture	30, 40
LIEN ZOOM.....	86
Liste de lecture.....	62
LP	77, 78
LUMILCD	86

M

Marque de commerce.....	123
MATIN&SOIR	95
« Memory Stick »	2, 117
« Memory Stick PRO Duo »	2, 118
« Memory Stick PRO-HG Duo ».....	2, 117
Messages d'avertissement	110
MIC ZOOM INTÉG. (Microphone zoom intégré)	98
Miniature.....	134
MISE AU PT.	93, 103
Mise en charge de la batterie	18
Batterie	18
Batterie rechargeable intégrée	122
MODE AUDIO.....	78
MODE DÉMO.....	89
MODE ENR. (Mode d'enregistrement).....	77
MODE FLASH.....	81

Mode miroir.....	37
Molette CAM CTRL	38
Montage.....	55
MPEG.....	134
MPEG2.....	115
MPEG-4 AVC/H.264	134
M.PT.CENTRÉE.....	93, 107

N

NEIGE	95
NightShot	36
NIV.CTJR LCD (Rétroéclairage ACL).....	87
NIV.FLASH	81
NIV.RÉF.MIC. (Niveau de référence microphone).....	98
NOIR&BLANC (Noir et blanc)	97
Nombre d'images enregistrables.....	83
NTSC.....	113
N° FICHER (Numéro de fichier)	84

O

OBT.LENTE AUTO (Obturation lente automatique)	79, 107
Opération Easy Handycam...	29
OPTION MENU	91
Ordinateur.....	53
Originales	59

P

Panneau ACL	24
COULEUR LCD.....	87
LUMILCD	86
NIV.CTJR LCD	87
PASTEL	97
PAYSAGE	95
PictBridge.....	68
Pile bouton au lithium	130
PLAGE	95

PORTRAIT CRÉP.	95
PORTRAIT (Portrait doux)	95
Prise A/V OUT	47, 65
Prise DC IN	18
Prise HDMI OUT	47
Prise murale	18
Prise S-VIDEO	65
Prise USB	128
PROJECTEUR	95

Q

Qualité d'image HD (haute définition)	10
Qualité d'image SD (définition standard)	10
QUICK ON	36

R

Raccordement

Enregistreur DVD/HDD	65
Imprimante	68
Magnéscope.....	65
Téléviseur 4:3.....	48
Téléviseur grand écran	48
Téléviseur Haute définition	47
RAY.DIAG.	80
RÉD.YEUX R.	81
Réglage de l'exposition pour les sujets en contre-jour.....	37
Réglage du support	25
Réglage du volume	42
RÉGLAGE MOLETTE.....	81
RÉGLAGES	75
RÉGLAGES SORTIE	88
RÉGL.EA	78, 107
RÉGL.FILMS APP.	77
RÉGL.GÉNÉRAUX	89
RÉGL.HORLOGE.....	22

RÉGL.LANGUE.....	89
RÉGL.PHOTO APP.	83
RÉGL.SON/AFF.	86
RÉGL.WB (Réglage de la balance des blancs).....	78
RÉGL.ZONE.....	89
RÉG. REST. (film).....	80
RÉG.DIAPORAMA	44
RÉG.HOR./LAN	89
RÉPAR.F.BD.IM.	74
RESET	127
RETARDATEUR	98

S

Sangle	25
Sauvegarde Voir Sauvegarde d'images	
SÉLECTION SCÈNE	95, 107
SÉLECT.USB	67, 68
SÉL.GD FRMAT	79, 107
SÉPIA.....	97
SORTIE AFF.	88
SP	77, 78
SPOTMÈTRE (Spotmètre flexible)	94, 107
Standard de télévision couleur.....	113
STEADYSHOT	79, 104
SUPER NIGHTSHOT	97, 107
Support	25
SUPPRIMER Films	56
Images fixes	57
Par date	56, 57

T

TAIL.IMAGE	83
TÉLÉ MACRO	94, 107
TÉLÉCOMMANDE	90
Télécommande	100, 129

Téléobjectif	35
Téléviseur 4:3	48
Téléviseur grand écran	48
Téléviseur Haute définition	47
Tenue en main du caméscope	33
TRANS.FONDU	97, 107
Trépied.....	128

U

UNE PRES.	96, 107
Utilisation à l'étranger	113

V

VBR.....	13, 134
VEIL.MARCHE RAP. (Utilisation rapide et mode de veille).....	90
VIDE.....	73
VISUAL INDEX	40
Visualisation de photos sur un téléviseur.....	45
VOLUME.....	86
VOY.TOURNAGE (Voyant de tournage).....	89

X

X.V.COLOR.....	79, 120
----------------	---------

Z

Zoom.....	35
ZOOM NUM.	79
Zoom PB.....	44

De plus amples renseignements à propos de ce produit et des réponses aux questions fréquemment posées sont disponibles sur le site Web de l'Assistance à la clientèle.

<http://www.sony.net/>