

# Video Camera Recorder

---

## Mode d'emploi

Avant la mise en service de cet appareil, prière de lire attentivement le mode d'emploi et de le conserver pour toute référence future.

## Bedienungsanleitung

Lesen Sie diese Anleitung vor der Inbetriebnahme genau durch, und bewahren Sie sie zum späteren Nachschlagen sorgfältig auf.

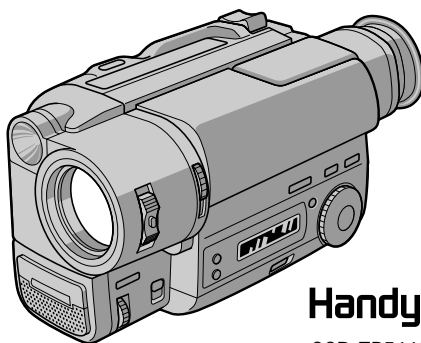

**Handycam**

CCD-TR516E

**video Hi8**  
**CCD-TR516E Hi8**

**Video 8 XR**  
**CCD-TR315E 8**

# Bienvenue!

Félicitations pour l'achat de ce caméscope Handycam® Sony. Il vous permettra de saisir des moments précieux de la vie et vous garantira une image et un son de très grande qualité. Le caméscope Handycam présente de nombreuses fonctions élaborées, mais il est facile de s'en servir. Très vite, vous serez à même de produire vos propres vidéogrammes que vous regarderez encore avec plaisir dans les années à venir.

## AVERTISSEMENT

Pour éviter tout risque d'incendie ou de décharge électrique, ne pas exposer cet appareil à la pluie ou à l'humidité.

Pour éviter tout risque de décharge électrique, ne pas ouvrir le coffret de cet appareil et ne confier son entretien qu'à une personne qualifiée.

Certains pays peuvent appliquer une réglementation spécifique en matière d'élimination des batteries servant à alimenter cet appareil.

# Willkommen!

Herzlichen Glückwunsch zu Ihrem neuen Sony Handycam®. Mit diesem Camcorder können Sie die schönsten Augenblicke im Leben in optimaler Bild- und Tonqualität festhalten. Der Camcorder verfügt über eine Fülle modernster Funktionen, ist zugleich aber völlig problemlos zu bedienen, so daß Sie ohne größere Vorbereitungen sofort eigene Videos aufnehmen und sich noch jahrelang daran erfreuen können.

## Vorsicht

Um Feuergefahr und die Gefahr eines elektrischen Schlages zu vermeiden, darf das Gerät weder Regen noch Feuchtigkeit ausgesetzt werden.

Um einen elektrischen Schlag zu vermeiden, darf das Gehäuse nicht geöffnet werden. Überlassen Sie Wartungsarbeiten stets nur qualifiziertem Fachpersonal.

In einigen Ländern ist die Entsorgung des Akkus, mit dem dieses Gerät betrieben wird, geregelt. Wenden Sie sich bitte an die örtlichen Behörden.

## Table des matières

Avant de commencer	
Comment utiliser ce manuel .....	5
Vérification des accessoires fournis .....	7
Préparatifs	
Mise en place et recharge de la batterie .....	8
Mise en place d'une cassette .....	13
Opérations de base	
Prise de vues .....	14
Utilisation du zoom .....	17
Sélection du mode d'enregistrement START/ STOP .....	19
Conseils pour une meilleure prise de vues .....	20
Contrôle de l'image enregistrée .....	22
Raccordements pour la lecture .....	24
Lecture d'une cassette .....	25
Opérations avancées	
Utilisation d'autres sources d'alimentation .....	28
Utilisation du courant secteur .....	29
Changement des réglages de modes .....	30
– Prise de vues –	
Prise de vues à contre-jour .....	35
Utilisation du fondu (fonction FADER) .....	36
Prise de vues nocturne (fonction NIGHTSHOT) .....	39
Utilisation du mode grand écran .....	41
Utilisation de l'exposition automatique (fonction PROGRAM AE) .....	43
Mise au point manuelle .....	45
Utilisation d'effets picturaux .....	47
Réglage de l'exposition .....	49
Incrustation d'un titre .....	51
Création de titres personnalisés .....	53
Enregistrement de la date/heure .....	55
Optimisation des conditions d'enregistrement (fonction ORC) .....	56
Utilisation de la torche intégrée (CCD-TR516E seulement) .....	57
– Lecture et montage –	
Montage sur une autre cassette .....	60
Informations complémentaires	
Remplacement de la pile au lithium du caméscope .....	61
Réglage de la date et de l'heure .....	63
Réglage de l'horloge par le décalage horaire ...	65
Cassettes utilisables et modes de lecture .....	66
Utilisation optimale de la batterie rechargeable .....	68
Entretien et précautions .....	72
Utilisation du caméscope à l'étranger .....	78
Guide de dépannage .....	79
Affichage d'autodiagnostic .....	85
Spécifications .....	87
Nomenclature .....	89
Indicateurs d'avertissement .....	98
Index .....	99

Vor dem Betrieb		
Zu dieser Anleitung .....	5	
Überprüfen des mitgelieferten Zubehörs .....	7	
Vorbereitungen		
Anbringen und Laden des Akkus .....	8	
Einlegen der Cassette .....	13	
Grundlegender Betrieb		
Kameraaufnahme .....	14	
Verwendung des Zooms .....	17	
Funktionsumschaltung der START/STOP-Taste .....	19	
Tips für bessere Aufnahmen .....	20	
Kontrolle des aufgenommenen Bildes .....	22	
Anschluß für Wiedergabe auf einem Fernseher .....	24	
Bandwiedergabe .....	25	
Fortgeschrittener Betrieb		
Stromversorgung .....	28	
Netzbetrieb .....	29	
Menüeinstellungen .....	30	
– Aufnahmebetrieb –		
Verwendung der Gegenlichtfunktion .....	35	
Verwendung der FADER-Funktion .....	36	
Aufnehmen bei Dunkelheit (NightShot) .....	39	
Aufnehmen im Breitbildformat .....	41	
Verwendung der Programmautomatik (PROGRAM AE) .....	43	
Manuelles Fokussieren .....	45	
Spezialeffekte .....	47	
Manuelle Belichtungskorrektur .....	49	
Titeleinblendung .....	51	
Erstellen eigener Titel .....	53	
Einblenden von Datum und Uhrzeit in das Aufnahmebild .....	55	
Automatische Einmessung des Bandes .....	56	
Die integrierte Leuchte (nur CCD-TR516E) .....	57	
– Wiedergabe- und Schnittbetrieb –		
Überspielen auf eine andere Cassette .....	60	
Zusatzinformationen		
Auswechseln der Lithiumbatterie des Camcorders .....	61	
Einstellen von Datum und Uhrzeit .....	63	
Einfaches Ändern der Uhrzeit durch Eingabe der Zeitdifferenz .....	65	
Cassettentypen und Wiedergabe- Betriebsarten .....	66	
Wissenswertes zum Akku .....	68	
Wartungs- und Sicherheitshinweise .....	72	
Verwendung des Camcorders im Ausland .....	78	
Störungsüberprüfungen .....	82	
Selbsttestfunktion .....	86	
Technische Daten .....	88	
Bezeichnung der Bedienelemente .....	89	
Warnanzeigen .....	98	
Stichwortverzeichnis .....	Hintere Umschlagseite	

# Comment utiliser ce manuel

# Zu dieser Anleitung

Les instructions de ce mode d'emploi sont destinées aux deux modèles indiqués ci-dessous. Avant de lire ce mode d'emploi et de commencer à filmer, vérifiez votre numéro de modèle sous votre caméscope. Les illustrations du mode d'emploi représentent le CCD-TR516E, sauf mention contraire. Toute différence de fonctionnement est clairement signalée dans le texte, par exemple, "CCD-TR516E seulement". Dans ce mode d'emploi, les touches et réglages sont toujours indiqués en majuscules. Par ex. Réglez l'interrupteur POWER sur CAMERA. Chaque opération est confirmée par un signal sonore.

Die Anleitung behandelt die zwei unten angegebenen Modelle. Bevor Sie die Anleitung durchgehen, ermitteln Sie die Modellnummer Ihres Camcorders (sie steht auf der Unterseite des Camcorders). Die Abbildungen in dieser Anleitung zeigen normalerweise das Modell CCD-TR516E. Falls nicht, wird darauf hingewiesen. Auch auf eventuelle Unterschiede in der Bedienung wird deutlich im Erläuterungstext hingewiesen (beispielsweise durch „nur CCD-TR516E“). Die Bezeichnungen von Tasten, Schaltern und Einstellpositionen sind in Großbuchstaben gedruckt (genau wie am Camcorder). Beispiel: Stellen Sie den POWER-Schalter auf CAMERA. Die Bedienungsvorgänge werden durch Pieptöne bestätigt.

## Différences entre les modèles

## Die Unterschiede zwischen den Modellen

CCD-	TR315E	TR516E
Système/ System		<b>Hi8</b>
Zoom numérique/ Digitalzoom	180×	330×
Capteur de commande à distance/ Fernbedienungssensor	—	●
Viseur/ Sucher	N/B schwarzweiß	Couleur Farb
Torche intégrée/Integrierte Leuchte	—	●

### Remarque sur les standards de télévision couleur

Les standards de télévision couleur sont différents d'un pays à l'autre. Si vous voulez regarder vos enregistrements sur un téléviseur, il vous faut un téléviseur PAL.

### Précaution concernant les droits d'auteur

Les émissions de télévision, les films, les cassettes vidéo et autres enregistrements peuvent être protégés par des droits d'auteur. La copie non autorisée de ces enregistrements peut être contraire aux lois sur la propriété artistique.

### Précautions concernant l'entretien du caméscope

- CCD-TR516E seulement  
Le viseur couleur est le produit d'une technologie pointue. Cependant, on peut constater de très petits points noirs et/ou lumineux (de couleur rouge, bleue ou verte) dans le viseur. Ces points sont normaux et proviennent du processus de fabrication, ils n'affectent en aucun cas l'image enregistrée. Plus de 99,99% de ces points sont opérationnels.
- Évitez de mouiller le caméscope. Protégez-le de la pluie ou de l'eau de mer. La pluie et l'eau de mer peuvent provoquer des dégâts parfois irréparables. [a].
- Ne jamais exposer le caméscope à des températures supérieures à 60°C, comme en plein soleil ou dans une voiture garée au soleil. [b].

[a]

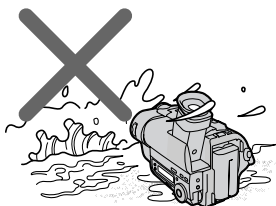

[b]

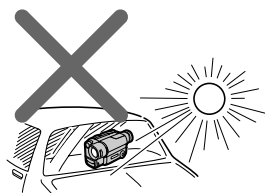

### Hinweis zum TV-Farbsystem

Das TV-Farbsystem unterscheidet sich von Land zu Land. Wenn Sie die Aufzeichnung auf einem Fernseher wiedergeben, achten Sie darauf, daß es sich um ein PAL-Gerät handelt.

### Urheberrecht

TV-Programme, Filme, Videobänder usw. können urheberrechtlich geschützt sein. Unerlaubtes Aufzeichnen solcher Materialien verstößt gegen das Urheberrecht.

### Vorsichtsmaßnahmen

- – nur CCD-TR516E  
Der Farbsucher ist mit modernster Präzisionstechnologie hergestellt. Einzelne rote, blaue oder grüne Punkte leuchten jedoch möglicherweise ständig oder sind ständig erloschen. Es handelt sich dabei nicht um einen Defekt (über 99,99% der Punkte arbeiten einwandfrei).
- Achten Sie sorgfältig darauf, daß der Camcorder nicht naß wird. Halten Sie ihn unbedingt von Regen und Feuchtigkeit (insbesondere von Meereswasser) fern. Durch Feuchtigkeit kann es zu Fehlfunktionen und im schlimmsten Fall zu nicht reparierbaren Schäden kommen [a].
- Setzen Sie den Camcorder keinen Temperaturen über 60 °C (wie sie beispielsweise auch in einem in der prallen Sonne geparkten Fahrzeug oder im direkten Sonnenlicht entstehen können) aus [b].

# Vérification des accessoires fournis

# Überprüfen des mitgelieferten Zubehörs

Vérifiez si tous les accessoires suivants sont fournis avec le caméscope.

Vergewissern Sie sich nach dem Auspacken, daß die folgenden Zubehörteile vorhanden sind.

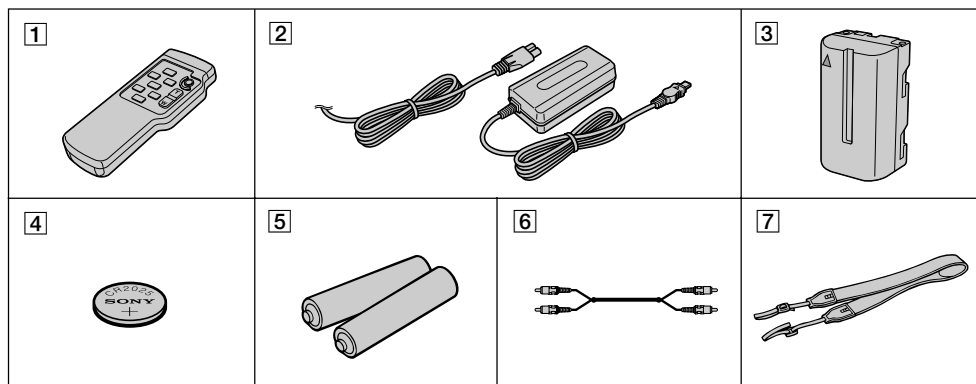

Avant de commencer / Vor dem Betrieb

- 1** Télécommande sans fil (1) (p. 93)  
CCD-TR516E seulement
- 2** Adaptateur secteur AC-L10A/L10B/L10C (1)  
Cordon d'alimentation (1) (p. 9, 29)
- 3** Batterie rechargeable NP-F330 (1) (p. 8, 28)
- 4** Pile au lithium CR2025 (1) (p. 61)  
En place dans le caméscope.
- 5** Piles R6 (format AA) pour la télécommande (2) (p. 94)  
CCD-TR516E seulement
- 6** Cordon de liaison audio/vidéo (1) (p. 24)
- 7** Bandoulière (1) (p. 95)

- 1** Infrarot-Fernbedienung (1) (Seite 93)  
nur CCD-TR516E
- 2** Netzadapter AC-L10A/L10B/L10C (1),  
Netzkabel (1) (Seite 9, 29)
- 3** Akku NP-F330 (1) (Seite 8, 28)
- 4** Lithiumbatterie CR2025 (1) (Seite 61)  
Die Lithiumbatterie ist bereits in den  
Camcorder eingesetzt.
- 5** R6-Batterie (Größe AA) für Fernbedienung  
(2) (Seite 94)  
nur CCD-TR516E
- 6** A/V-Verbindungskabel (1)  
(Seite 24)
- 7** Schulterriemen (1) (Seite 95)

Aucune compensation ne pourra être accordée si la lecture ou l'enregistrement d'une cassette vidéo ont été impossibles en raison d'un mauvais fonctionnement du caméscope, de la cassette ou d'un autre problème.

Es wird kein Ersatz geleistet, wenn aufgrund einer Störung des Camcorders, des Videobandes usw. eine Aufnahme oder Wiedergabe nicht oder nicht einwandfrei ausgeführt werden konnte.

## Mise en place et recharge de la batterie

Avant d'utiliser le caméscope, vous devez mettre la batterie rechargeable en place puis la recharger.

Ce caméscope fonctionne avec batterie

„InfoLITHIUM“ seulement (Série L).

„InfoLITHIUM“ est une marque de commerce de Sony Corporation.

### Mise en place de la batterie

Insérez la batterie dans le sens du repère ▼ inscrit sur la batterie et faites-la glisser vers le bas jusqu'à ce qu'elle s'enclenche sur le levier de libération. Un déclic est audible.

Veillez à bien fixer la batterie au caméscope.

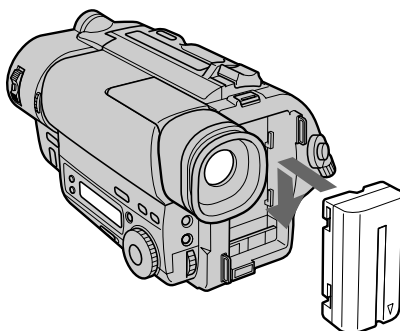

Remarque sur la batterie

Ne saisissez pas le caméscope par la batterie rechargeable.

## Anbringen und Laden des Akkus

Vor der Inbetriebnahme des Camcorders muß der Akku am Camcorder angebracht und geladen werden.

Dieser Camcorder ist nur für den Betrieb mit einem „InfoLITHIUM“-Akku bestimmt; andere Akkutypen können nicht verwendet werden (Baureihe L).

„InfoLITHIUM“ ist ein Warenzeichen der Sony Corporation.

### Anbringen des Akkus

Schieben Sie den Akku entsprechend der ▼ - Markierung am Akku nach unten, bis der Lösehebel einrastet.

Vergewissern Sie sich, daß der Akku fest angebracht ist.

Hinweis zum Akku

Fassen Sie beim Tragen des Camcorders nicht am Akku an.



## Recharge de la batterie

Rechargez la batterie sur une surface plane, sans vibrations. La batterie a été un peu rechargée en usine.

- (1) Ouvrez le cache de la prise DC IN et branchez l'adaptateur secteur fourni sur la prise DC IN avec le repère ▲ sur la fiche dirigé vers le haut.
- (2) Raccordez le cordon d'alimentation secteur à l'adaptateur secteur.
- (3) Raccordez le cordon d'alimentation secteur à une prise secteur.
- (4) Réglez l'interrupteur POWER sur OFF (arrêt). La capacité restante de la batterie est indiquée en minutes sur l'afficheur. La recharge commence.

Quand l'indicateur de capacité restante devient , la recharge normale est terminée. Pour une recharge complète qui vous permettra d'utiliser le caméscope plus longtemps, laissez la batterie en place pendant encore une heure, lorsque la recharge normale est terminée, jusqu'à ce que FULL apparaisse sur l'afficheur.

Avant d'utiliser le caméscope avec la batterie rechargeable, débranchez l'adaptateur secteur de la prise DC IN du caméscope. Vous pouvez utiliser la batterie rechargeable même si elle n'est pas complètement chargée.

## Laden des Akkus

Laden Sie den Akku auf einer ebenen, vibrationsfreien Unterlage. Werksseitig wurde der Akku bereits vorgeladen.

- (1) Öffnen Sie die Abdeckung der DC IN-Buchse, und stecken Sie den Stecker des mitgelieferten Netzadapters mit der ▲-Markierung nach oben in die DC IN-Buchse.
- (2) Schließen Sie das Netzkabel an den Netzadapter an.
- (3) Schließen Sie das Netzkabel an die Steckdose an.
- (4) Schieben Sie den POWER-Schalter auf OFF. Im Display erscheint die Akkurestzeit in Minuten, und der Ladevorgang beginnt. Wenn das Batteriesymbol ganz gefüllt ist (), ist der normale Ladevorgang beendet. Um den Akku ganz voll zu laden, können Sie den Ladevorgang noch etwa eine Stunde lang fortsetzen, bis die Anzeige FULL im Display erscheint. Sie können den Ladevorgang auch vorzeitig abbrechen und den Camcorder in Betrieb nehmen. Trennen Sie nach dem Laden den Netzadapter von der DC IN-Buchse des Camcorders ab, bevor Sie den Camcorder in Betrieb nehmen.

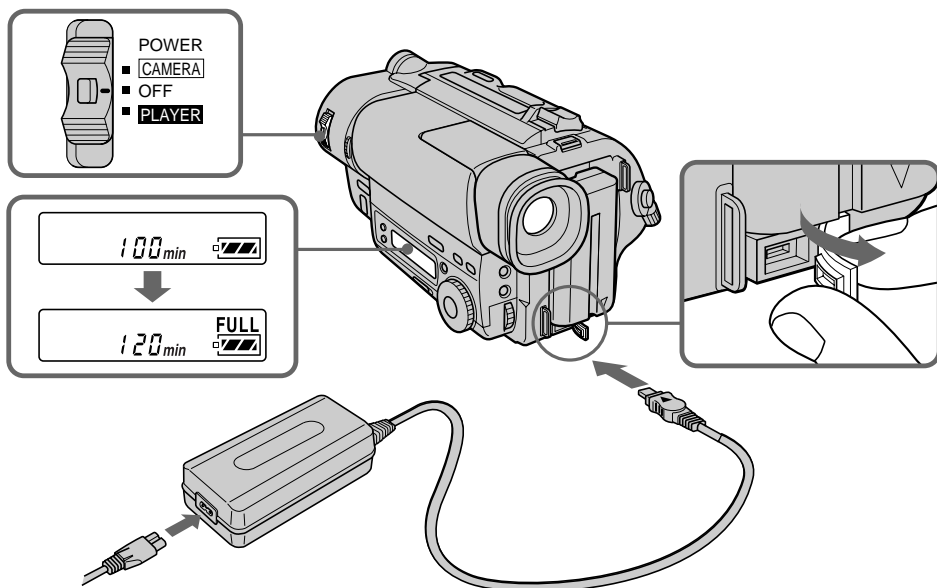

Remarques

- “--- min” apparaît dans l’afficheur pendant que le caméscope calcule le temps restant.
- Le temps de capacité restante de la batterie dans l’afficheur indique le temps de tournage. Il sert à titre indicatif seulement, car il peut être différent du temps de tournage réel, selon les conditions de tournage.
- La forme de la fiche du cordon d’alimentation secteur et la forme de la prise de l’adaptateur secteur sont légèrement différentes, mais la connexion et l’alimentation s’effectuent sans problème.
- Veuillez à brancher à fond la fiche du cordon d’alimentation secteur dans la prise de l’adaptateur secteur pour qu’elle soit bien bloquée. S’il y a un peu de jeu entre la fiche du cordon d’alimentation secteur et la prise de l’adaptateur secteur, il n’affecte pas le fonctionnement de l’adaptateur secteur.

Temps de recharge

Batterie rechargeable (NP-)	Temps de recharge* (min.)
F330 (fournie)	150 (90)
F530/F550	210 (150)
F730/F750	300 (240)
F930/F950	390 (330)

Le temps requis pour une recharge normale est indiqué entre parenthèses.

\* Temps approximatif en minutes pour recharger une batterie vide avec l’adaptateur secteur fourni. (A basse température, le temps de recharge est supérieur.)

Autonomie de la batterie

CCD-TR315E

Batterie rechargeable (NP-)	Temps d’enregistrement en continu*	Temps d’enregistrement normal**
F330 (fournie)	130 (115)	65 (60)
F530	225 (200)	115 (105)
F550	260 (230)	135 (120)
F730	450 (405)	235 (210)
F750	530 (480)	280 (250)
F930	710 (640)	375 (335)
F950	815 (730)	430 (385)

Hinweise

- Bevor die Akku-Restzeit angezeigt wird, erscheint einige Zeit „---min“ im Display.
- Die Akkurestzeitanzeige im Display gibt grob die verbleibende Aufnahmedauer an. Beachten Sie bitte, daß es sich um einen Schätzwert handelt, der eventuell nicht genau mit der tatsächlichen Restzeit übereinstimmt.
- Die Form des Netzkabelsteckers stimmt möglicherweise nicht ganz genau mit der Anschlußbuchse am Netzadapter überein. Der elektrische Kontakt wird dadurch jedoch nicht beeinträchtigt.
- Stecken Sie den Netzkabelstecker fest in die Anschlußbuchse des Netzadapters ein. Zwischen dem Netzkabelstecker und der Anschlußbuchse des Netzadapters ist eventuell ein Spalt, der jedoch die Funktion des Netzadapters nicht beeinträchtigt.

Ladezeiten

Akku (NP-)	Ladezeit* (Min.)
F330 (mitgeliefert)	150 (90)
F530/F550	210 (150)
F730/F750	300 (240)
F930/F950	390 (330)

Die erforderliche Zeit für normales Laden steht jeweils in Klammern.

\* Ungefähre Zeit in Minuten zum Laden eines leeren Akkus mit dem mitgelieferten Netzadapter. (Bei niedrigen Temperaturen erhöht sich die Ladezeit.)

Akku-Betriebszeit

CCD-TR315E

Akku (NP-)	Durchgehende Aufnahmezeit*	Typische Aufnahmezeit**
F330 (mitgeliefert)	130 (115)	65 (60)
F530	225 (200)	115 (105)
F550	260 (230)	135 (120)
F730	450 (405)	235 (210)
F750	530 (480)	280 (250)
F930	710 (640)	375 (335)
F950	815 (730)	430 (385)

## CCD-TR516E

Batterie rechargeable (NP-)	Temps d'enregistrement en continu*	Temps d'enregistrement normal**
F330 (fournie)	135 (120)	70 (60)
F530	235 (210)	120 (110)
F550	270 (240)	140 (125)
F730	475 (425)	250 (225)
F750	550 (500)	290 (265)
F930	745 (670)	390 (355)
F950	850 (760)	450 (400)

Les chiffres entre parenthèses indiquent le temps quand vous utilisez une batterie normalement rechargée.

L'autonomie de la batterie sera inférieure si vous utilisez le caméscope dans un environnement froid.

\* Temps approximatif d'enregistrement continu à 25°C.

\*\* Temps approximatif d'enregistrement en minutes avec interruption d'enregistrement, zooming et mise sous et hors tension répétés. L'autonomie réelle peut être inférieure.

## CCD-TR516E

Akku (NP-)	Durchgehende Aufnahmezeit*	Typische Aufnahmezeit**
F330 (mitgeliefert)	135 (120)	70 (60)
F530	235 (210)	120 (110)
F550	270 (240)	140 (125)
F730	475 (425)	250 (225)
F750	550 (500)	290 (265)
F930	745 (670)	390 (355)
F950	850 (760)	450 (400)

Bei den Klammerangaben handelt es sich um die Betriebszeit mit einem normal geladenen Akku. Bei niedrigen Umgebungstemperaturen verkürzt sich die Betriebszeit.

\* Ungefährer durchgehender Aufnahmezeit in Minuten bei einer Umgebungstemperatur von 25 °C.

\*\* Ungefährer Aufnahmezeit in Minuten für den Fall, daß die Aufnahme mehrmals gestartet/ gestoppt, das Zoom mehrmals betrieben und die Stromversorgung mehrmals ein-/ ausgeschaltet wird. Die tatsächliche Betriebszeit ist möglicherweise kürzer.

Remarques sur l'indication du temps restant de la batterie pendant l'enregistrement  
Le temps restant de la batterie est indiqué dans le viseur. Cependant, selon les conditions d'enregistrement et les circonstances, cette indication peut ne pas être très exacte.

Pour enlever la batterie  
Tout en appuyant sur BATT RELEASE, faites glisser la batterie dans le sens de la flèche.

Hinweis zur Akkurestzeitanzeige während der Aufnahme

Die Akkurestzeit wird im Sucher angezeigt. Bei bestimmten Betriebsbedingungen stimmt sie jedoch möglicherweise nicht genau.

Zum Abnehmen des Akkus  
Halten Sie BATT RELEASE gedrückt und schieben Sie den Akku in Pfeilrichtung.

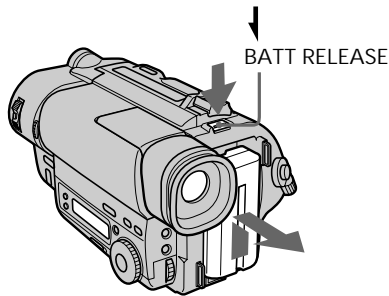

Vous pouvez avoir un aperçu de toutes les fonctions disponibles sur ce caméscope (p.33).

Der Camcorder kann die Funktionen selbsttätig vorführen (siehe Seite 33).

# Mise en place d'une cassette

# Einlegen der Cassette

Assurez-vous que la source d'alimentation est raccordée.

Si vous voulez enregistrer dans le système Hi8, utilisez une cassette vidéo **Hi8** (CCD-TR516E seulement).

- (1) Tout en appuyant sur le petit bouton bleu sur le commutateur EJECT, poussez-le dans le sens de la flèche. Le logement de la cassette s'élève automatiquement et s'ouvre.
- (2) Insérez une cassette avec la fenêtre tournée vers l'extérieur.
- (3) Fermez le logement de la cassette en appuyant sur la marque "PUSH" inscrite sur le logement de la cassette. Le logement de la cassette s'abaisse automatiquement.

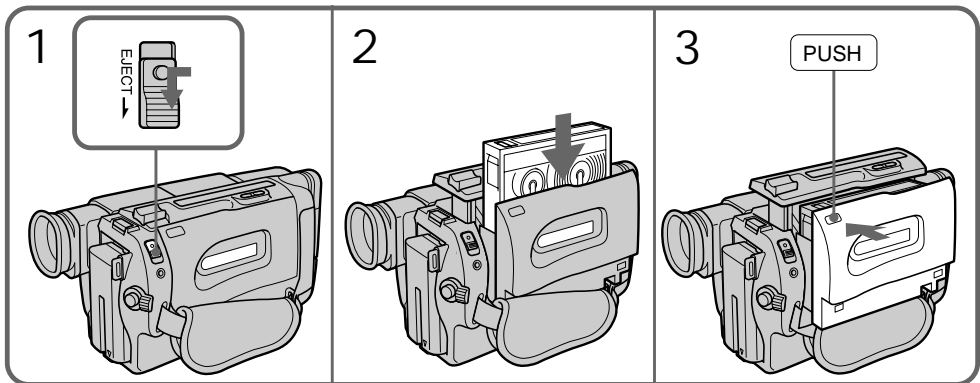

Achten Sie darauf, daß eine Stromquelle am Camcorder angebracht ist. Zum Aufnehmen im Hi8-Format verwenden Sie eine mit **Hi8** markierte Cassette (nur CCD-TR516E).

- (1) Während Sie die kleine blaue Taste am EJECT-Schalter gedrückt halten, schieben Sie den Schalter in Pfeilrichtung. Das Cassettenfach fährt hoch und öffnet sich automatisch.
- (2) Legen Sie die Cassette mit dem Fenster nach außen ein.
- (3) Drücken Sie auf die „PUSH“-Markierung am Cassettenfach. Das Cassettenfach schließt sich automatisch.



Pour éjecter la cassette.

Tout en appuyant sur le petit bouton bleu sur le commutateur EJECT, poussez le commutateur dans le sens de la flèche.



Pour éviter un effacement accidentel  
Tirez le taquet de la cassette pour découvrir le repère rouge.  
Si vous essayez d'insérer une cassette quand le repère rouge est visible et fermez le logement de la cassette, des bips retentiront pendant quelques secondes. Si vous essayez d'enregistrer quand le repère rouge de la cassette est visible, les indicateurs  et  clignoteront, et vous ne pourrez pas enregistrer. Pour réenregistrer sur cette cassette, tirez le taquet pour recouvrir le repère rouge.

Herausnehmen der Cassette

Während Sie die kleine blaue Taste am EJECT-Schalter gedrückt halten, schieben Sie den Schalter in Pfeilrichtung.

So verhindern Sie ein versehentliches Löschen

Schieben Sie die Lamelle an der Cassette in Pfeilrichtung, so daß die rote Markierung sichtbar ist.

Wenn eine löschgeschützte Cassette eingelegt und das Cassettenfach geschlossen wird, ertönen einige Zeit lang Pieptöne. Beim Versuch, auf die Cassette aufzunehmen, blinken die Anzeigen  und .

Bevor wieder auf die Cassette aufgenommen werden kann, muß die Lamelle zurückgeschoben werden, so daß die rote Markierung verdeckt ist.

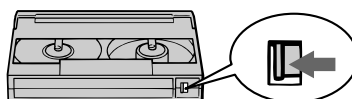

Assurez-vous qu'une source d'alimentation est raccordée, une cassette en place et le commutateur START/STOP MODE réglé sur . Avant d'enregistrer des événements importants, vous voudrez sans doute faire un essai pour être sûr que le caméscope fonctionne correctement. Si vous utilisez le caméscope pour la première fois, mettez-le sous tension et réglez la date et l'heure avant de filmer (p. 63). La date sera automatiquement enregistrée pendant 10 secondes au début de l'enregistrement (fonction AUTO DATE). Cette fonction n'agit qu'une fois par jour.

- (1) Tout en appuyant sur le petit bouton vert, réglez l'interrupteur POWER sur CAMERA.
- (2) Relevez le commutateur STANDBY pour le mettre en position STANDBY.
- (3) Appuyez sur START/STOP. L'enregistrement commence. L'indicateur "REC" apparaît. Le témoin rouge s'allume dans le viseur. (CCD-TR315E seulement) Le voyant d'enregistrement/batterie à l'avant du caméscope s'allume aussi.

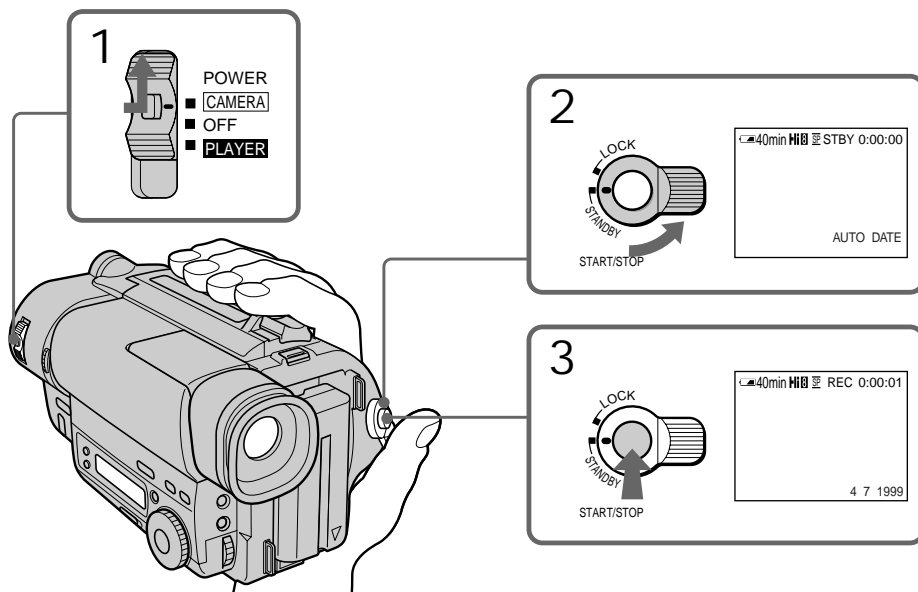

Achten Sie darauf, daß eine Stromversorgung am Camcorder angebracht, eine Cassette eingelegt und der START/STOP MODE-Schalter auf  gestellt ist.

Vor wichtigen Aufnahmen wird empfohlen, die einwandfreie Funktion des Camcorders anhand einer Probeaufnahme zu überprüfen.

Vor der ersten Inbetriebnahme des Camcorders stellen Sie das Datum und die Uhrzeit ein (siehe Seite 63). Bei eingeschalteter Datumsautomatik (AUTO DATE-Funktion) wird das Datum täglich einmal beim ersten Aufnahmestart 10 Sekunden lang in das Bild eingeblendet.

- (1) Halten Sie die kleine grüne Taste am POWER-Schalter gedrückt, und schieben Sie ihn auf CAMERA.
- (2) Drehen Sie den STANDBY-Schalter auf STANDBY.
- (3) Drücken Sie START/STOP. Die Aufnahme beginnt, und die Anzeige „REC“ erscheint. Die rote Anzeige im Sucher leuchtet auf. (nur CCD-TR315E) Die Aufnahme/Akku-Kontrolllampe an der Vorderseite des Camcorders leuchten ebenfalls auf.

Pour interrompre momentanément la prise de vues [a]

Appuyez une nouvelle fois sur START/STOP. L'indicateur "STBY" apparaît dans le viseur (Mode d'attente).

Pour arrêter la prise de vues [b]

Appuyez encore sur START/STOP. Baissez le commutateur STANDBY pour le mettre en position LOCK et réglez l'interrupteur POWER sur OFF. Ejectez ensuite la cassette.

[a]

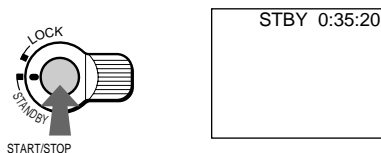

#### Remarque

Veillez à retirer la batterie du caméscope après utilisation.

#### Mise au point de l'oculaire

Si vous ne voyez pas clairement les indicateurs dans le viseur, réglez la focalisation de l'objectif du viseur. Tournez la bague de réglage de l'oculaire [a] (CCD-TR315E), ou bougez le levier de réglage de l'oculaire [b] (CCD-TR516E) pour que les indicateurs dans le viseur soient bien nets.

[a]

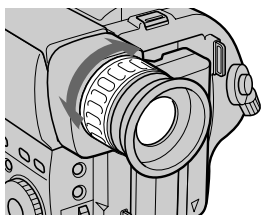

[b]

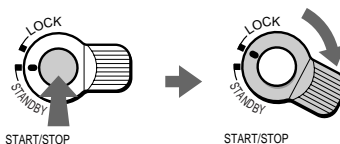

Zum kurzzeitigen Anhalten der Aufnahme [a]

Drücken Sie START/STOP erneut. Im Sucher erscheint dann „STBY“ (Standby, Bereitschaft).

Am Ende der Aufnahme [b]

Drücken Sie START/STOP erneut, drehen Sie den STANDBY-Schalter auf LOCK, stellen Sie den POWER-Schalter auf OFF, und nehmen Sie die Cassette heraus.

#### Hinweis

Nehmen Sie den Akku nach Gebrauch unbedingt ab.

So stellen Sie das Sucherobjektiv scharf ein

Wenn die Anzeigen im Sucher nicht scharf zu sehen sind, müssen Sie das Sucherobjektiv scharf einstellen. Drehen Sie am Einstellring des Sucherobjektivs [a] (bei CCD-TR315E) bzw. stellen Sie den Einstellhebel des Sucherobjektivs [b] (bei CCD-TR516E), bis die Anzeigen im Sucher scharf eingestellt sind.

[b]

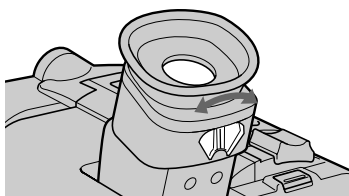

Remarque sur le mode d'attente

Si vous laissez le caméscope pendant plus de 5 minutes en mode d'attente avec une cassette en place, le caméscope s'éteindra automatiquement pour économiser l'énergie de la batterie et protéger la bande. Pour revenir au mode d'attente, baissez le commutateur STANDBY puis relevez-le. Pour commencer à enregistrer, appuyez sur START/STOP.

Remarque sur la prise de vues

Quand vous filmez depuis le début d'une cassette, faites d'abord défiler la bande pendant 15 secondes environ avant de commencer l'enregistrement proprement dit. En laissant passer la bande amorcée, vous êtes certain de ne pas manquer le début d'une scène au moment de la lecture de la cassette.

Remarques sur le compteur de bande

- Le compteur de bande indique le temps d'enregistrement ou de lecture. Il sert à titre indicatif seulement, car il diffère de plusieurs secondes du temps réel. Pour remettre le compteur à zéro, appuyez sur COUNTER RESET.
- Si la cassette a été enregistrée à la fois dans les modes SP et LP, le compteur de bande risque de ne pas être très exact. Si vous avez l'intention de faire par la suite un montage, il est préférable d'enregistrer toute la cassette dans le même mode, SP ou LP.

Remarque sur le signal sonore

Un signal sonore est émis chaque fois que vous commencez et arrêtez la prise de vues.

Plusieurs signaux indiquent un problème de fonctionnement.

Les signaux sonores ne sont pas enregistrés sur la bande. Si vous voulez désactiver cette fonction, sélectionnez OFF dans le menu.

Hinweis zum Bereitschaftsbetrieb

Wenn der Camcorder länger als 5 Minuten mit eingelegter Cassette auf Bereitschaft (Standby) geschaltet bleibt, schaltet er sich automatisch aus, um den Akku nicht unnötig zu belasten und das Band zu schonen. Zum Zurückschalten auf Bereitschaft drehen Sie STANDBY einmal nach unten und dann wieder nach oben. Danach kann die Aufnahme durch einfaches Drücken von START/STOP gestartet werden.

Hinweis zum Aufnehmen

Wenn Sie vom Beginn einer Cassette an aufnehmen wollen, lassen Sie das Band zunächst etwa 15 Sekunden laufen, bevor Sie die eigentliche Aufnahme starten. Durch Auslassen des Bandanfangs bei der Aufnahme können Sie sicherstellen, daß bei der Wiedergabe die Szenen am Anfang nicht fehlen.

Hinweise zum Bandzähler

- Der Bandzähler zeigt die Aufnahme- bzw. Wiedergabezeit an. Er arbeitet jedoch nicht mit hundertprozentiger Genauigkeit (es können Abweichungen von einigen Sekunden auftreten) und sollte nur als Anhaltspunkt verwendet werden. Durch Drücken von COUNTER RESET kann der Zähler auf Null zurückgesetzt werden.
- Bei einem teils im SP- und teils im LP-Modus bespielten Band zeigt der Zähler nicht die richtige Aufnahmezeit an. Wenn die Aufnahmeszenen später mit Hilfe des Bandzählers geschnitten werden sollen, nehmen Sie durchgehend mit derselben Bandgeschwindigkeit (SP oder LP) auf.

Hinweis zu den Bestätigungs-Pieptönen

Der Camcorder bestätigt Bedienungsvorgänge durch Pieptöne. Auf Störungen macht der Camcorder durch mehrere aufeinanderfolgende Pieptöne aufmerksam. Diese Pieptöne werden nicht auf das Band aufgezeichnet. Falls sie unerwünscht sind, stellen Sie den Menüparameter BEEP auf OFF.



Remarque sur l'horodatage automatique (AUTO DATE)

L'horloge a été réglée en usine sur l'heure de Sydney pour les modèles commercialisés en Australie et en Nouvelle-Zélande, sur l'heure de Tokyo pour les modèles commercialisés au Japon et sur l'heure de Hongkong pour les autres modèles. Vous pouvez bien sûr changer l'heure et mettre l'horodatage automatique en ou hors service en sélectionnant ON ou OFF dans le menu. L'horodatage automatique fonctionne en principe une seule fois par jour. Cependant, il peut fonctionner plus souvent si:

- vous avez changé l'heure et la date.
- vous avez éjecté et remis la cassette en place.
- vous avez filmé moins de 10 secondes.
- vous avez réglé AUTO DATE une fois sur OFF puis de nouveau sur ON dans le menu.

### Utilisation du zoom

Le zooming est une technique de prise de vues qui permet de modifier la taille du sujet dans la scène.

Pour donner une touche professionnelle à vos films, n'abusez pas de cette fonction.

Côté "T": téléobjectif (le sujet se rapproche)

Côté "W": grand angle (le sujet s'éloigne)

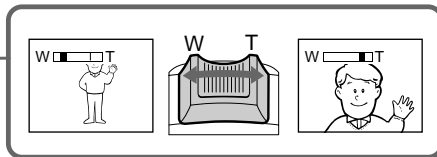
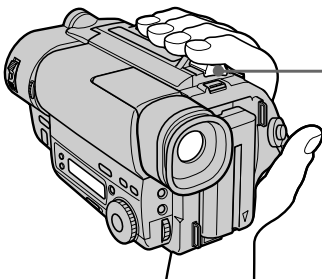

- Hinweis zur Datumsautomatik (AUTO DATE)  
Das Modell für Australien und Neuseeland ist werksseitig auf die Uhrzeit von Sydney und das Modell für Japan auf die Uhrzeit von Tokio voreingestellt. Alle anderen Modelle sind auf die Uhrzeit von Hongkong voreingestellt. Im Menü können Sie die Uhr auf Ihre Ortszeit einstellen. Außerdem können Sie im Menü mit dem Parameter AUTO DATE auch die Datumsautomatik einschalten (ON) bzw. ausschalten (OFF). Die Datumsautomatik blendet das Datum normalerweise einmal pro Tag in das Aufnahmebild ein. In den folgenden Fällen kann es jedoch vorkommen, daß das Datum mehrmals am selben Tag eingeblendet wird:
- Wenn Datum und Uhrzeit neu eingestellt werden.
  - Wenn die Cassette herausgenommen und wieder eingelegt wird.
  - Wenn die Aufnahme innerhalb von 10 Sekunden gestoppt wird.
  - Wenn der Menüparameter AUTO DATE einmal auf OFF und wieder auf ON gestellt wird.

### Verwendung des Zooms

Mit dem Zoom wird die Brennweite des Objektivs variiert: So können Sie an das Motiv heranfahren oder vom Motiv zurückfahren. Von zu häufigem Gebrauch des Zooms wird jedoch abgeraten, da leicht ein unruhiger, unprofessioneller Eindruck entsteht.

„T“-Seite: Zum Vorfahren in den Telebereich (Motiv rückt näher)

„W“-Seite: Zum Zurückfahren in den Weitwinkelbereich (Motiv erscheint weiter entfernt)

Vitesse du zooming (zooming à vitesse variable)

Bougez un peu le levier du zoom pour un zooming lent et bougez-le plus pour un zooming plus rapide.

Pour filmer un sujet en position téléobjectif

Si vous n'obtenez pas une image nette avec l'agrandissement maximal, poussez le levier de zoom pour aller vers „W“ jusqu'à ce que l'image soit nette. Vous pouvez filmer un sujet à au moins 80 cm de la surface de l'objectif en position téléobjectif, ou environ 1 cm en position grand angle.

Remarques sur le zoom numérique

- Un grossissement de l'image supérieur à 18 × est effectué numériquement et la qualité de l'image se dégrade quand vous atteignez le côté „T“. Si vous ne voulez pas utiliser le zoom numérique, réglez la fonction D ZOOM sur OFF dans le menu.
- Le côté droit [a] de l'indicateur de zoom correspond à la zone du zoom numérique et le côté gauche [b] à la zone du zoom optique. Si vous réglez la fonction D ZOOM sur OFF, la zone [a] disparaît.

Variieren der Zoomgeschwindigkeit

Durch leichtes Drücken der Zoomtaste wird langsam und durch festes Drücken schnell gezoomt.

Fokussieren im Telebereich

Wenn in der Teleposition kein exaktes Fokussieren möglich ist, stellen Sie das Zoom etwas nach der „W“-Seite zurück, bis das Bild scharf ist. Im Telebereich kann bis auf etwa 80 cm und im Weitwinkelbereich bis auf etwa 1 cm mit der Objektiv-Oberfläche an das Motiv herangegangen werden.

Hinweise zum Digitalzoom

- Zooms, die über einen 18fach-Zoom hinausgehen, werden digital ausgeführt, und die Bildqualität verschlechtert sich, je mehr Sie sich der „T“-Seite nähern. Wenn kein digitales Zoomen erwünscht ist, schalten Sie den Menüparameter D ZOOM auf OFF.
- Die Zoomanzeige ist in einen digitalen Bereich ([a], rechts) und einen optischen Bereich ([b], links) unterteilt. Wenn D ZOOM auf OFF geschaltet ist, verschwindet der Bereich [a].

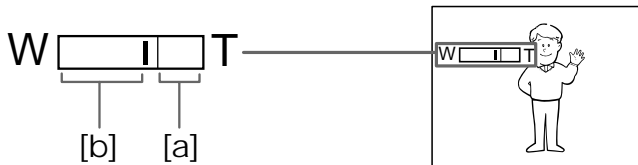

## Sélection du mode d'enregistrement START/STOP

Le caméscope offre trois modes d'enregistrement vous permettant de prendre une série de scènes brèves qui rendront vos vidéogrammes plus vivants.

- (1) Réglez START/STOP MODE sur le mode souhaité.

 : L'enregistrement commence quand vous appuyez sur START/STOP et s'arrête quand vous rappelez sur la touche (réglage d'usine).

ANTI GROUND SHOOTING  : Le caméscope enregistre seulement quand vous appuyez sur la touche START/STOP. Vous évitez donc les scènes inintéressantes.

5SEC: Quand vous appuyez sur la touche START/STOP, le caméscope enregistre pendant 5 secondes puis s'arrête de lui-même.

- (2) Relevez le commutateur STANDBY pour le mettre en position STANDBY et appuyez sur START/STOP. L'enregistrement commence.

Quand vous sélectionnez 5SEC, le compteur de bande disparaît et laisse place à cinq points. Ces points disparaissent un à un chaque seconde, comme indiqué ci-dessous.

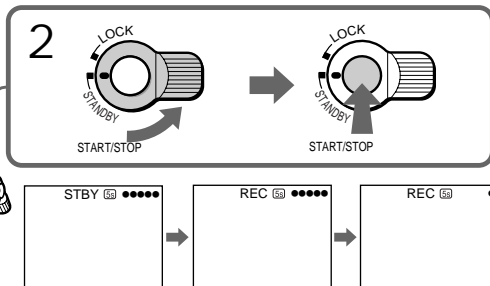
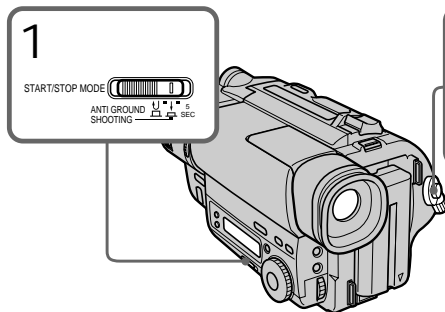

Pour prolonger l'enregistrement en mode 5SEC

Appuyez de nouveau sur START/STOP avant que tous les points disparaissent.

L'enregistrement se prolonge de 5 secondes à compter du moment où vous appuyez sur la touche START/STOP.

Remarque sur les modes d'enregistrement START/STOP

Vous ne pouvez pas activer la fonction de fondu enchaîné dans les modes 5SEC et  ANTI GROUND SHOOTING.

## Funktionsumschaltung der START/STOP-Taste

Für die START/STOP-Taste stehen neben dem Normalmodus noch drei weitere Modi zur Auswahl. Diese zusätzlichen Modi erleichtern das Aufnehmen von abwechslungsreichen Kurzszenen.

- (1) Stellen Sie an START/STOP MODE den gewünschten Modus ein.

 : Aufnahme startet beim ersten Drücken von START/STOP und stoppt bei erneutem Drücken (werkseitige Einstellung).

ANTI GROUND SHOOTING  : Der Camcorder nimmt nur solange auf, wie START/STOP gedrückt gehalten wird. Ein Aufnehmen von ungewollten Szenen wird verhindert.

5SEC: Beim Drücken von START/STOP nimmt der Camcorder eine 5 Sekunden lange Szene auf und stoppt dann automatisch.

- (2) Drehen Sie den STANDBY-Schalter auf STANDBY, und starten Sie die Aufnahme durch Drücken von START/STOP.

Wenn in den 5SEC-Modus geschaltet ist, erlischt der Bandzähler. Statt dessen erscheinen fünf Punkte, die nacheinander (jeweils ein Punkt pro Sekunde) erlöschen. (Siehe die folgende Abbildung.)

Um im 5SEC-Modus eine längere Szene aufzunehmen

Drücken Sie START/STOP erneut, bevor alle Punkte erloschen sind. Nach Drücken von START/STOP nimmt der Camcorder jeweils fünf Sekunden lang auf.

Hinweis zum START/STOP-Modus

Sie können die Fader-Funktion im Modus 5SEC und ANTI GROUND SHOOTING  nicht verwenden.

Pour les prises de vues caméscope au poing, vous obtiendrez de meilleurs résultats si vous tenez compte des suggestions suivantes:

- Tenez le caméscope fermement avec la sangle de manière à pouvoir actionner facilement les commandes avec le pouce [a].
- Maintenez le coude droit contre le corps.
- Placez la main gauche sous le caméscope pour le soutenir. Veillez à ne pas toucher le microphone intégré.
- Appliquez l'oeil contre l'oeilleton du viseur.
- Servez-vous du cadre du viseur pour déterminer le plan horizontal.
- Vous pouvez aussi vous accroupir pour obtenir un angle de prise de vues plus intéressant. Relevez le viseur pour filmer d'une position basse [b].

Beim Aufnehmen aus der Hand beachten Sie die folgenden Hinweise, um optimale Resultate zu erhalten:

- Halten Sie den Camcorder gut fest und sichern Sie ihn so mit dem Griffband, daß Sie die Bedienungselemente mit Ihrem Daumen bequem betätigen können [a].
- Stützen Sie Ihren rechten Ellenbogen seitlich am Körper ab.
- Stützen Sie den Camcorder mit der linken Hand von unten, ohne dabei das eingebaute Mikrofon zu berühren.
- Drücken Sie Ihr Auge fest gegen das Sucherokular.
- Orientieren Sie sich zum horizontalen Ausrichten des Camcorders am Sucherrahmen.
- Manchmal ermöglicht ein niedriger Blickwinkel interessante Perspektiven. Klappen Sie hierzu den Sucher nach oben [b].

[a]

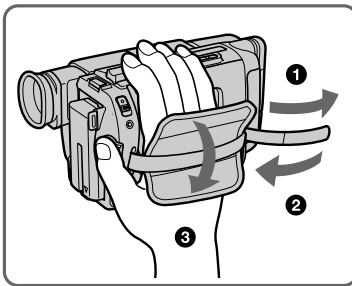

[b]



Posez le caméscope sur une surface plane ou utilisez un pied photographique

Vous pouvez poser le caméscope sur une table ou sur une surface plane, à bonne hauteur. Si vous possédez un pied photographique, vous pouvez l'utiliser avec le caméscope.

Si le pied n'est pas de fabrication Sony, assurez-vous que la vis du pied ne dépasse pas 6,5 mm. Sinon, vous ne pourrez pas bien fixer le pied et les pièces internes du caméscope risquent d'être endommagées par la vis.

Précautions au sujet du viseur

- Ne saisissez pas le caméscope par le viseur [c].
- Ne posez pas le caméscope avec le viseur tourné vers le soleil. L'intérieur du viseur pourrait être endommagé. Vous devez faire très attention quand vous posez le caméscope au soleil ou près d'une fenêtre [d].

[c]

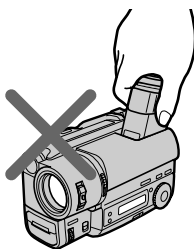

[d]

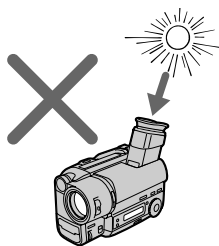

Stellen Sie den Camcorder auf einer ebenen Fläche auf oder verwenden Sie ein Stativ.

Für stabile Bilder wird empfohlen, den Camcorder auf einer ebenen Unterlage geeigneter Höhe (Tisch usw.) aufzustellen oder auf einem Stativ zu montieren. Das Stativ Ihres Fotoapparats können Sie auch für den Camcorder verwenden.

Bei einem nicht von Sony hergestellten Stativ vergewissern Sie sich, daß die Befestigungsschraube nicht länger als 6,5 mm ist, da sonst der Camcorder beschädigt werden kann.

Um Beschädigungen des Suchers zu vermeiden

- Tragen Sie den Camcorder niemals am Sucher [c].
- Stellen Sie den Camcorder niemals so hin, daß die Sonne direkt in das Okular scheint, da es sonst zu Beschädigungen kommen kann. Aus diesem Grund sollte der Camcorder auch nicht direkt an ein Fenster gestellt werden [d].

# Contrôle de l'image enregistrée

# Kontrolle des aufgenommenen Bildes

Avec la touche EDITSEARCH, vous pouvez revoir la dernière scène filmée ou contrôler l'image enregistrée dans le viseur.

- (1) Tout en appuyant sur le petit bouton vert, réglez l'interrupteur POWER sur CAMERA.
- (2) Relevez le commutateur STANDBY pour le mettre en position STANDBY.
- (3) Appuyez un instant sur le côté - (⊖) d'EDITSEARCH; les dernières secondes de la partie enregistrée sont reproduites (Revue d'enregistrement).

Appuyez sur le côté - d'EDITSEARCH jusqu'à ce que vous localisiez la scène souhaitée. Le dernier passage enregistré est reproduit. Pour rechercher un passage vers l'avant, appuyez sur le côté + (Recherche de point de montage).

Durch Drücken von EDITSEARCH kann die gerade zuvor aufgenommene Szene (oder auch ein anderer Aufnahmeteil) im Sucher überprüft werden.

- (1) Halten Sie die kleine grüne Taste am POWER-Schalter gedrückt, und schieben Sie ihn auf CAMERA.
- (2) Drehen Sie den STANDBY-Schalter auf STANDBY.
- (3) Um die letzten Sekunden der vorausgegangenen Szene wiederzugeben (Aufnahmerückschau), tippen Sie kurz die Seite - (⊖) von EDITSEARCH an.

Um eine weiter zurückliegende Szene zu suchen, halten Sie die Seite - von EDITSEARCH länger gedrückt. Der letzte Teil der Szene wird wiedergegeben.

Um in Vorwärtsrichtung zu suchen, halten Sie die Seite + gedrückt (Schnittpunkt-/Bildsuchlauf).

Um in Vorwärtsrichtung zu suchen, halten Sie die Seite + gedrückt (Schnittpunkt-/Bildsuchlauf).

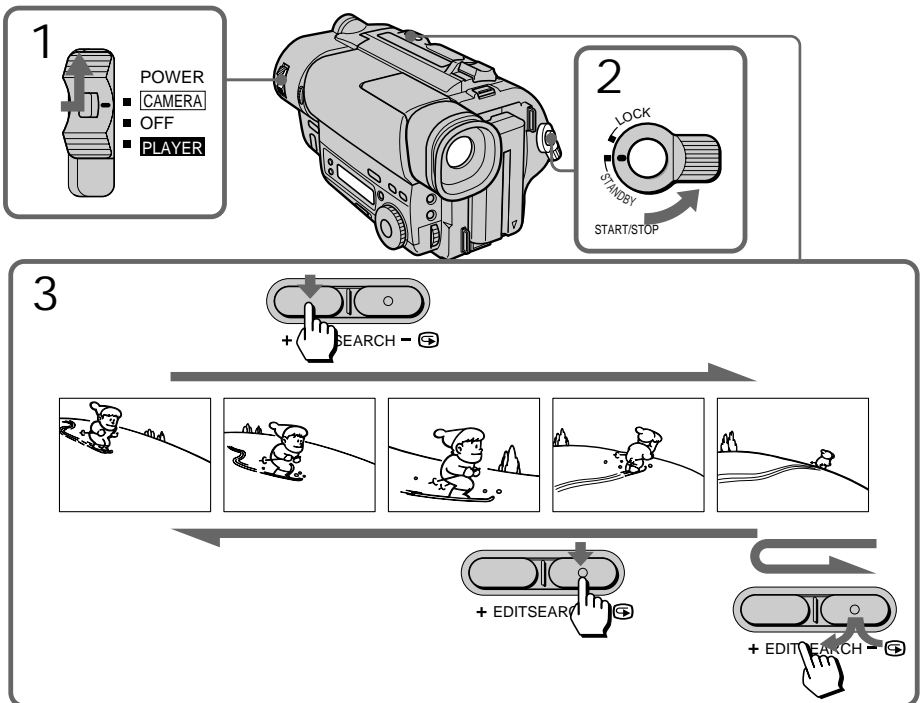

Pour arrêter la lecture  
Relâchez EDITSEARCH.

Pour réenregistrer  
Appuyez sur START/STOP. Le réenregistrement commence à l'endroit où vous avez relâché EDITSEARCH. Si vous n'avez pas éjecté la cassette, la transition entre la dernière scène et la nouvelle sera douce.

Zum Stoppen der Wiedergabe  
Lassen Sie EDITSEARCH los.

Um die nächste Szene aufzunehmen  
Drücken Sie START/STOP. Die Aufnahme beginnt genau an der Stelle, an der EDITSEARCH losgelassen wurde. Die Schnittstelle zwischen den Szenen ist störungsfrei, vorausgesetzt, die Cassette wurde nicht herausgenommen.

Raccordez le caméscope à votre magnétope ou téléviseur pour regarder vos vidéogrammes sur l'écran du téléviseur.

Diverses connexions sont possibles pour relier le caméscope au téléviseur. Pour visionner des vidéogrammes sur un téléviseur en le reliant au caméscope, il est conseillé d'utiliser l'alimentation secteur.

## Raccordement direct à un téléviseur ou magnétope avec prises d'entrée audio/vidéo

Lorsque vous raccordez le cordon de liaison audio/vidéo, veillez à brancher les fiches dans les prises de même couleur.

Ouvrez le cache-prises et raccordez le caméscope aux entrées LINE IN du téléviseur ou du magnétope raccordé au téléviseur avec le cordon de liaison audio/vidéo fourni. Réglez le sélecteur d'entrée téléviseur/magnétope du téléviseur sur magnétope. Si le magnétope est raccordé, réglez le sélecteur d'entrée du magnétope sur LINE.

Zur Wiedergabe eines Bandes können Sie den Camcorder an Ihren Fernseher oder Videorecorder anschließen. Im folgenden werden die verschiedenen Anschlußverfahren behandelt. Wir empfehlen, den Camcorder bei der Wiedergabe am Stromnetz zu betreiben.

## Direkter Anschluß an Fernseher oder Videorecorder mit Video/Audio-Eingängen

Beachten Sie beim Anschließen des A/V-Verbindungskabels die Farben der Stecker und Buchsen.

Öffnen Sie die Anschlußabdeckung, schließen Sie das mitgelieferte A/V-Verbindungskabel an die LINE IN-Buchsen des Fernsehers (oder des am Fernseher angeschlossenen Videorecorders) an, und stellen Sie den TV/VCR-Wahlschalter am Fernseher auf VCR. Wenn das A/V-Verbindungskabel an den Videorecorder angeschlossen wird, stellen Sie den Eingangswahlschalter am Videorecorder auf LINE.

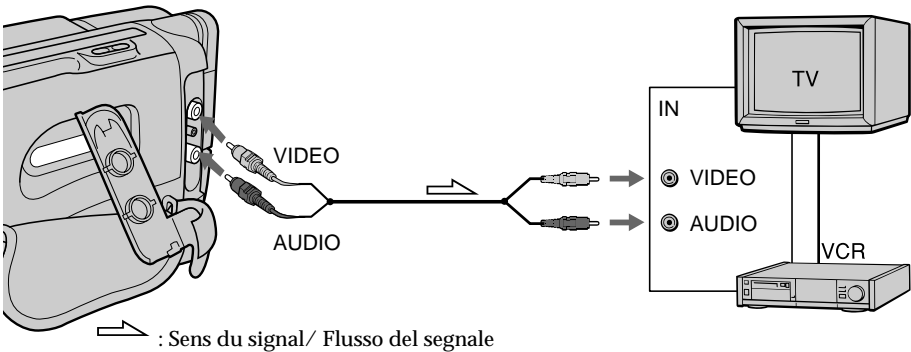

Pour raccorder le caméscope à un téléviseur ou magnétope sans prises d'entrée audio/vidéo

Utilisez un adaptateur RFU de type PAL (non fourni).

Anschluß eines Videorecorders oder Fernsehers ohne Video/Audio-Eingangsbuchsen

Verwenden Sie einen HF-Adapter des Typs PAL (nicht mitgeliefert).



Vous pouvez regarder l'image de lecture dans le viseur. Vous pouvez aussi la regarder sur un écran de télévision après avoir raccordé le caméscope à un téléviseur ou magnétoscope.

- (1) Tout en appuyant sur le petit bouton vert, réglez l'interrupteur POWER sur PLAYER.
- (2) Mettez la cassette enregistrée en place avec la fenêtre tournée vers l'extérieur.
- (3) Appuyez sur ◀◀ pour rembobiner la bande.
- (4) Appuyez sur ▶▶ pour commencer la lecture.

Das Wiedergabebild kann im Sucher betrachtet werden. Wenn der Camcorder mit einem Fernseher oder Videorecorder verbunden ist, können Sie das Wiedergabebild auch auf dem Fernsehschirm betrachten.

- (1) Halten Sie die kleine grüne Taste am POWER-Schalter gedrückt, und schieben Sie ihn auf PLAYER.
- (2) Legen Sie die Cassette mit dem Fenster nach außen ein.
- (3) Drücken Sie ◀◀, um das Band zurückzuspulen.
- (4) Drücken Sie ▶▶, um die Wiedergabe zu starten.

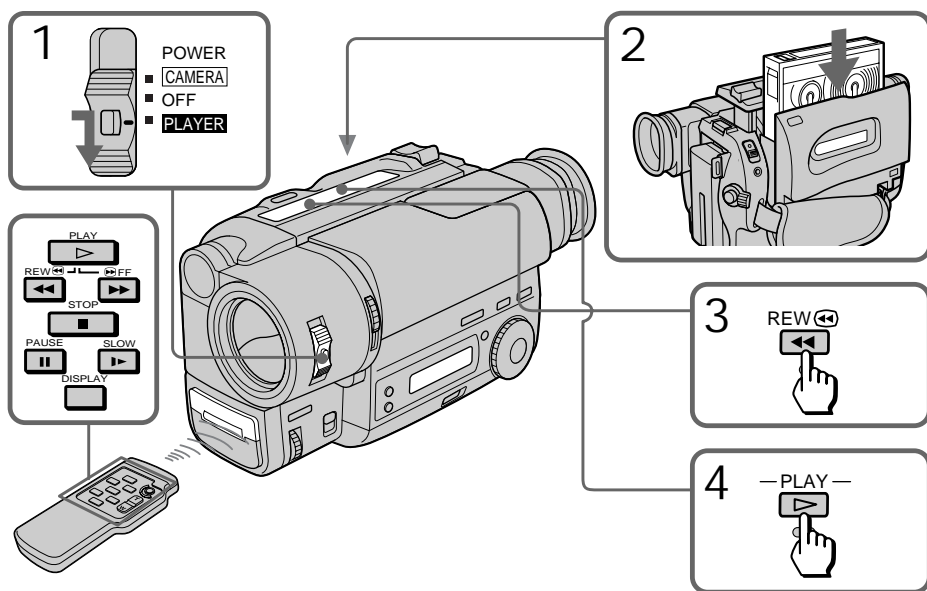

Pour arrêter la lecture, appuyez sur ■.  
 Pour rembobiner la bande, appuyez sur ◀◀.  
 Pour avancer rapidement la bande, appuyez sur ▶▶.

Zum Stoppen der Wiedergabe drücken Sie ■.  
 Zum Zurückspulen des Bandes drücken Sie ◀◀.  
 Zum Vorspulen des Bandes drücken Sie ▶▶.

**Utilisation de la télécommande**

– CCD-TR516E seulement

La télécommande fournie permet de contrôler la lecture. Avant d'utiliser la télécommande, mettez les deux piles R6 (format AA) en place.

**Pour afficher les indicateurs du viseur sur un téléviseur**

– CCD-TR516E seulement

Appuyez sur DISPLAY de la télécommande.

Pour faire disparaître les indicateurs, appuyez une nouvelle fois sur DISPLAY.

**Remarque sur le volet d'objectif**

Le volet d'objectif ne s'ouvre pas quand

l'interrupteur POWER est réglé sur PLAYER.

N'essayez pas de l'ouvrir manuellement, vous risqueriez de l'endommager.

**Verwendung der Fernbedienung**

– nur CCD-TR516E

Die Wiedergabefunktionen können auch von der mitgelieferten Fernbedienung aus gesteuert werden. Achten Sie darauf, daß die R6- Batterien (Größe AA) eingelegt sind.

**Zum Einblenden der Sucheranzeigen in das Bild auf dem Fernsehschirm**

– nur CCD-TR516E

Drücken Sie DISPLAY an der Fernbedienung.

Durch erneutes Drücken von DISPLAY können die Anzeigen wieder ausgeschaltet werden.

**Hinweis zur Objektivabdeckung**

Wenn der POWER-Schalter auf PLAYER gestellt wird, öffnet sich die Abdeckung nicht. Versuchen Sie nicht, sie mit der Hand zu öffnen, da es sonst zu Beschädigungen kommen kann.

## Divers modes de lecture

Pour visualiser une image fixe (pause de lecture)

Appuyez sur **II** pendant la lecture. Pour poursuivre la lecture, appuyez sur **II** ou **▶**.

Pour localiser une scène (recherche d'image)

Appuyez en continu sur **◀◀** ou **▶▶** pendant la lecture. Pour revenir à la lecture normale, relâchez la touche.

Pour visualiser l'image pendant la recherche rapide avant ou arrière (recherche visuelle)

Appuyez en continu sur **◀◀** pour rembobiner ou sur **▶▶** pour avancer la bande. Pour revenir à la lecture normale, appuyez sur **▶**.

Pour visualiser l'image à 1/5e de la vitesse normale (lecture au ralenti) – CCD-TR516E seulement

Appuyez sur **▶▶** de la télécommande pendant la lecture. Pour revenir à la lecture normale, appuyez sur **▶**. Si le ralenti dure une minute environ, le caméscope reviendra automatiquement à la lecture normale.

Remarques sur la lecture

- Des parasites peuvent apparaître quand vous utilisez l'arrêt sur image, la lecture au ralenti lors de la lecture d'une cassette enregistrée en mode LP.
- Des traînées apparaissent et le son est coupé dans les divers modes de lecture.
- Quand la pause de lecture dure plus de 5 minutes, le caméscope s'arrête automatiquement. Pour poursuivre la lecture, appuyez sur **▶**.
- Des barres horizontales apparaissent au centre ou au haut et au bas de l'écran pendant la lecture arrière. C'est tout à fait normal.
- Vous pouvez reproduire une cassette enregistrée dans le système vidéo Hi8 sur un caméscope 8 mm (CCD-TR315E seulement).

## Verschiedene Wiedergabe- und Suchfunktionen

Anzeigen eines Standbildes (Wiedergabe-Pause)

Drücken Sie **II** während der Wiedergabe. Durch erneutes Drücken von **II** oder durch Drücken von **▶** kann die Wiedergabe fortgesetzt werden.

Suchen einer Szene (Bildsuchlauf)

Drücken Sie während der Wiedergabe die Taste **◀◀** oder **▶▶**. Zum Fortsetzen der normalen Wiedergabe lassen Sie die Taste los.

Anzeigen des Bildes beim Vor- oder Rückspulen (Zeitraffer)

Halten Sie während des Rückspulens die Taste **◀◀** bzw. während des Vorspulens die Taste **▶▶** gedrückt. Zum Umschalten auf normale Wiedergabe drücken Sie **▶**.

Wiedergabe mit 1/5

Normalgeschwindigkeit (Zeitlupe) – nur CCD-TR516E

Drücken Sie während der Wiedergabe die Taste **▶▶** an der Fernbedienung. Zum Fortsetzen der normalen Wiedergabe drücken Sie **▶**. Wenn der Camcorder länger als etwa eine Minute auf Zeitlupen-Wiedergabe geschaltet bleibt, schaltet er automatisch auf Normalgeschwindigkeit zurück.

Hinweise zur Wiedergabe

- Bei einer LP-Aufzeichnung kann es im Standbild-, Zeitlupen- und Suchlaufbetrieb zu Bildstörungen kommen.
- In den oben aufgeführten Wiedergabe-Betriebsarten ist das Bild möglicherweise gestört und der Ton stummgeschaltet.
- Wenn länger als 5 Minuten auf Standbildbetrieb geschaltet bleibt, schaltet der Camcorder automatisch in den Stoppzustand um. Durch Drücken von **▶** können Sie die Wiedergabe fortsetzen.
- Horizontale Störstreifen erscheinen in der Mitte oder oben und unten auf dem Bildschirm, wenn eine Kassette rückwärts wiedergegeben wird. Dabei handelt es sich nicht um eine Fehlfunktion.
- Sie können Kassetten, die mit dem Hi8-Videosystem aufgezeichnet wurden, auf einem Standard-8mm-Camcorder wiedergeben lassen (nur CCD-TR315E).

## Utilisation d'autres sources d'alimentation

Vous pouvez choisir les sources d'alimentation suivantes pour alimenter le caméscope: la batterie rechargeable, le courant secteur et une batterie de voiture de 12/24 V. Choisissez la source d'alimentation appropriée en fonction du lieu de tournage.

Lieu	Source d'alimentation	Accessoire à utiliser
En intérieur	Courant secteur	Adaptateur secteur fourni
En extérieur	Batterie rechargeable	Batterie rechargeable NP-F330 (fournie), NP-F530, NP-F550, NP-F730, NP-F750, NP-F930, NP-F950
Dans une voiture	Batterie de voiture de 12V ou 24 V	Adaptateur secteur Sony/chargeur (non fourni)

Remarques sur les sources d'alimentation

- Si vous débranchez la source d'alimentation ou retirez la batterie rechargeable pendant l'enregistrement ou la lecture, la cassette insérée risque d'être endommagée.
- La prise DC IN a la priorité comme source d'alimentation. Cela signifie que la batterie rechargeable ne pourra pas alimenter le caméscope si le cordon de l'adaptateur secteur reste raccordé à la prise DC IN, même si le cordon d'alimentation est débranché de la prise murale.

## Stromversorgung

Der Camcorder kann mit den folgenden Stromquellen betrieben werden: Akku, Stromnetz und 12/24-V-Autobatterie. Wählen Sie je nach Einsatzort eine geeignete Stromquelle.

Einsatzort	Stromquelle	Erforderliches Zubehör
Innenaufnahme	Stromnetz	Mitgelieferter Netzadapter
Außenaufnahme	Akku	Akku NP-F330 (mitgeliefert), NP-F530, NP-F550, NP-F730, NP-F750, NP-F930, NP-F950
Auto	12-V- oder 24-V-Autobatterie	Gleichstromadapter/Ladegerät von Sony (nicht mitgeliefert)

Hinweise zur Stromquelle

- Trennen Sie während der Aufnahme oder Wiedergabe die Stromquelle nicht ab, da sonst das Band beschädigt werden kann.
- Die DC IN-Buchse besitzt Priorität gegenüber dem Akku. Wenn der Netzadapter an dieser Buchse, aber nicht an der Netzsteckdose angeschlossen ist, wird der Camcorder nicht mit Strom versorgt.

Utilisation du courant secteur

- (1) Ouvrez le cache de la prise DC IN et raccordez l'adaptateur secteur à la prise d'entrée DC IN du caméscope.
- (2) Raccordez le cordon d'alimentation secteur à l'adaptateur secteur.
- (3) Raccordez le cordon d'alimentation secteur à une prise secteur.

Netzbetrieb

- (1) Öffnen Sie die Abdeckung der DC IN-Buchse, und schließen Sie das Kabel des Netzadapters an die Buchse an.
- (2) Schließen Sie das Netzkabel an den Netzadapter an.
- (3) Schließen Sie das Netzkabel an die Netzsteckdose an.

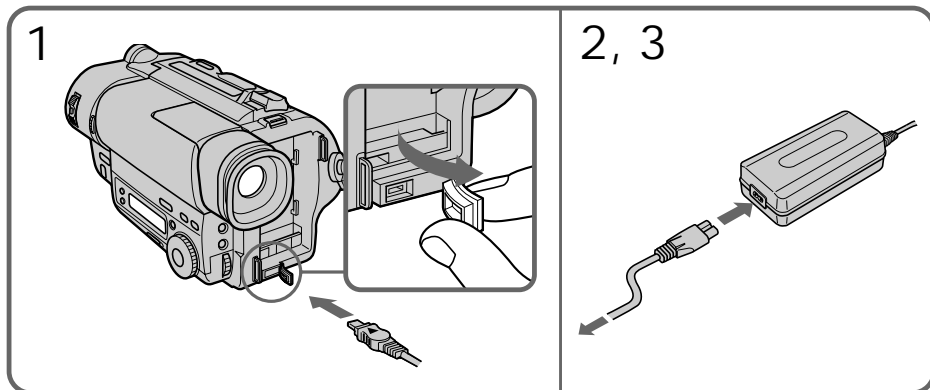

AVERTISSEMENT

Le cordon d'alimentation secteur doit être changé par un professionnel.

PRECAUTION

L'ensemble adaptateur-caméscope n'est pas déconnecté de la source d'alimentation secteur tant qu'il reste branché sur la prise murale (secteur), même si le caméscope a été mis hors tension.

Remarque

Eloignez l'adaptateur secteur du caméscope si l'image est perturbée.

WARNUNG

Das Netzkabel darf nur von einer Fachwerkstatt ausgewechselt werden.

VORSICHT

Das Gerät ist auch im ausgeschalteten Zustand nicht vollständig vom Stromnetz getrennt, solange es noch an der Wandsteckdose angeschlossen ist.

Hinweis

Wenn Bildstörungen auftreten, entfernen Sie den Netzadapter weiter vom Camcorder.



Ce logo indique que ce produit est un accessoire d'origine pour les appareils vidéo Sony.

Quand vous achetez des appareils vidéo Sony, Sony vous recommande les accessoires portant le logo "GENUINE VIDEO ACCESSORIES".



Cette Markierung indique que ce produit est un accessoire d'origine pour les appareils vidéo Sony.

Beim Kauf von Zubehör empfehlen wir, darauf zu achten, daß es mit „GENUINE VIDEO ACCESSORIES“ markiert ist.

Vous pouvez changer les réglages des différents modes dans le menu pour bénéficier des autres caractéristiques et fonctions de ce caméscope.

- (1) Appuyez sur MENU pour afficher le menu.
- (2) Tournez la molette de commande pour sélectionner l'icône voulue sur le côté gauche du menu et appuyez ensuite sur la molette de commande pour confirmer votre sélection.
- (3) Tournez la molette de commande pour sélectionner le paramètre voulu et appuyez ensuite sur la molette de commande pour confirmer votre sélection.
- (4) Tournez la molette de commande pour sélectionner le mode voulu et appuyez ensuite sur la molette de commande pour confirmer votre sélection.

Si vous voulez changer de mode, répétez les étapes 3 et 4. Si vous voulez changer les autres paramètres, sélectionnez  $\rightarrow$  RETURN et appuyez sur la molette, puis répétez les étapes 2 à 4.

- (5) Appuyez sur MENU ou sélectionnez l'icône  $\rightarrow$  pour quitter le menu.

Im Menü können verschiedene Parameter voreingestellt werden.

- (1) Drücken Sie MENU, damit das Menü angezeigt wird.
- (2) Wählen Sie durch Drehen des Einstellrades das gewünschte Symbol auf der linken Seite des Menüs aus, und drücken Sie dann auf das Einstellrad.
- (3) Wählen Sie durch Drehen des Einstellrades den gewünschten Parameter, und drücken Sie dann auf das Einstellrad.
- (4) Wählen Sie durch Drehen des Einstellrades die gewünschte Einstellung, und drücken Sie dann auf das Einstellrad. Falls noch weitere Parameter eingestellt werden sollen, wiederholen Sie die Schritte 3 und 4. Um Parameter einer anderen Menüseite zu ändern, wählen Sie  $\rightarrow$  RETURN, drücken Sie dann auf das Rad, und wiederholen Sie die Schritte 2 bis 4.
- (5) Drücken Sie MENU oder wählen Sie  $\rightarrow$ , um die Menüanzeige abzuschalten.

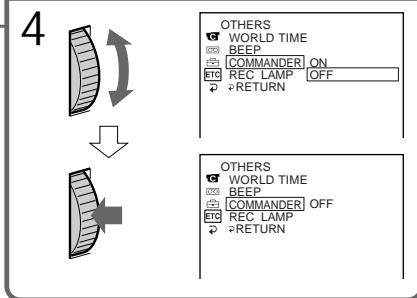
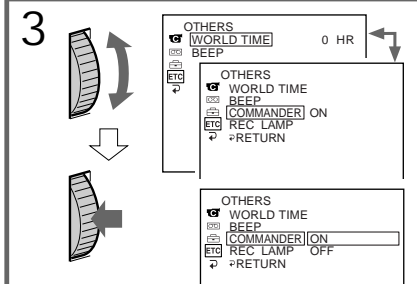
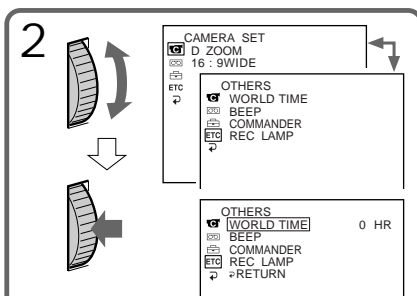
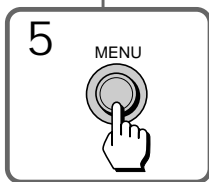
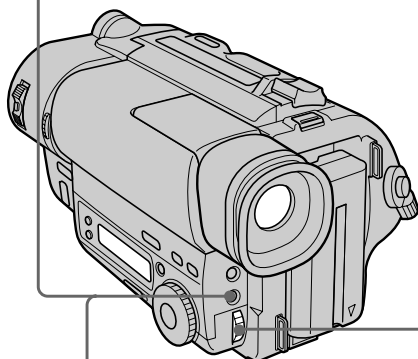
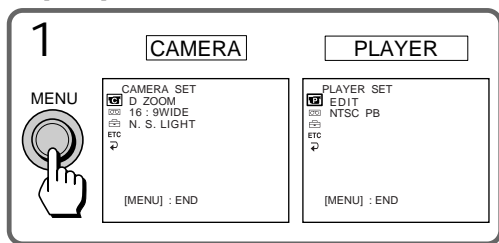



Remarque sur l'affichage du menu  
Selon le modèle de caméscope utilisé, l'affichage du menu peut être différent de l'illustration.

Remarque sur le changement du réglage de mode  
Les paramètres du menu sont différents selon le réglage de l'interrupteur POWER sur PLAYER ou CAMERA.

## Sélection du réglage de mode de chaque paramètre

Paramètres communs aux modes CAMERA et PLAYER

  REMAIN\* <AUTO/ON>

- Sélectionnez AUTO pour afficher l'indicateur de bande restante:
  - pendant environ 8 secondes après la mise sous tension du caméscope et le calcul de la longueur de bande restante.
  - pendant environ 8 secondes après l'insertion d'une cassette et le calcul de la longueur de bande restante.
  - pendant le rembobinage ou l'avance de la bande ou pendant la recherche d'image en mode PLAYER.
  - pendant environ 8 secondes après une pression sur DISPLAY de la télécommande pour afficher les indicateurs. (CCD-TR516E seulement)
  - pendant environ 8 secondes après une pression sur ►PLAY dans le mode PLAYER.
- Sélectionnez ON pour toujours afficher l'indicateur de bande restante.

 LTR SIZE\* <NORMAL/2x>

- Normalement sélectionnez NORMAL.
- Sélectionnez 2x pour doubler la taille du paramètre du menu sélectionné.

 BEEP\* <ON/OFF>

- Sélectionnez ON pour entendre un signal sonore quand vous commencez./arrêtez le tournage, etc.
- Sélectionnez OFF si vous ne voulez pas entendre le signal sonore.

Hinweis zur Menüanzeige  
Abhängig vom Modell Ihres Camcorders kann sich die Menüanzeige von der Abbildung unterscheiden.

Hinweis zu den Parametern  
Die Parameter des Menüs hängen davon ab, ob der POWER-Schalter auf PLAYER oder CAMERA steht.

## Funktion der Menüparameter

Parameter im CAMERA- und PLAYER-Modus

  REMAIN\* <AUTO/ON>

- Auf AUTO stellen, wenn die Bandrestzeit in den folgenden Fällen angezeigt werden soll:
  - Nach dem Einschalten des Camcorders. Die Bandrestzeit wird etwa 8 Sekunden lang angezeigt, sobald sie der Camcorder berechnet hat.
  - Nach dem Einlegen der Cassette. Die Bandrestzeit wird etwa 8 Sekunden lang angezeigt, sobald sie der Camcorder berechnet hat.
  - Während des Vorspülens, Rückspülens oder Bildsuchlaufs im PLAYER-Modus.
  - Wenn durch Drücken von DISPLAY an der Fernbedienung die Funktionsanzeigen eingeschaltet werden. Die Bandrestzeit erscheint etwa 8 Sekunden lang (nur CCD-TR516E).
  - Nach Drücken von PLAY ► im PLAYER-Modus. Die Bandrestzeit wird etwa 8 Sekunden lang angezeigt.
- Auf ON stellen, wenn die Bandrestzeit ständig angezeigt werden soll.

 LTR SIZE\* <NORMAL/2x>

- Bei Normalbetrieb auf NORMAL stellen.
- Auf 2x stellen, um die Menüanzeige in doppelter Größe darzustellen.

 BEEP\* <ON/OFF>

- Auf ON stellen, wenn beim Starten/Stoppen der Aufnahme usw. zur Bestätigung ein Piepton zu hören sein soll.
- Auf OFF stellen, wenn kein Piepton erwünscht ist.

 COMMANDER <ON/OFF> (CCD-TR516E seulement)

- Sélectionnez ON pour piloter le caméscope avec la télécommande fournie.
- Sélectionnez OFF si vous n'utilisez pas la télécommande.

Paramètres en mode CAMERA seulement

 D ZOOM\* <ON/OFF>

- Sélectionnez ON pour activer le zoom numérique.
- Sélectionnez OFF pour prévenir toute détérioration de la qualité de l'image. Le caméscope revient automatiquement au zoom optique.

 16:9 WIDE\* <OFF/CINEMA/16:9FULL>

- Normalement sélectionnez OFF.
- Sélectionnez CINEMA pour enregistrer en mode CINEMA.
- Sélectionnez 16:9FULL pour enregistrer en mode 16:9FULL.

 N.S.LIGHT\* <ON/OFF>

- Normalement sélectionnez ON.
- Sélectionnez OFF si vous n'utilisez pas l'éclairage pour la prise de vues nocturne.

 REC MODE\* <SP/LP>

- Sélectionnez SP pour enregistrer une cassette en mode SP (durée normale).
- Sélectionnez LP pour enregistrer une cassette en mode LP (longue durée).

Si une cassette enregistrée sur ce caméscope en mode LP est reproduite sur un autre type de caméscope ou magnéto-scope 8 mm, l'image ne sera pas aussi bonne que sur ce caméscope.

 COMMANDER <ON/OFF> (nur CCD-TR516E)

- Auf ON stellen, wenn der Camcorder über die mitgelieferte Fernbedienung gesteuert werden soll.
- Auf OFF stellen, wenn die Fernbedienung nicht verwendet wird.

Parameter nur im CAMERA-Modus

 D ZOOM\* <ON/OFF>

- Auf ON stellen, um die Digitalzoomfunktion zu aktivieren.
- Auf OFF stellen, um eine Verschlechterung der Bildqualität zu verhindern. Der Camcorder schaltet zurück zum optischen Zoom.

 16:9WIDE\* <OFF/CINEMA/16:9FULL>

- Normalerweise auf OFF stellen.
- Auf CINEMA stellen, um im CINEMA-Modus aufzunehmen.
- Auf 16:9FULL stellen, um im 16:9FULL-Modus aufzunehmen.

 N.S.LIGHT\* <ON/OFF>

- Normalerweise auf ON stellen.
- Auf OFF stellen, um die NightShot Light-Funktion auszuschalten.

 REC MODE\* <SP/LP>

- Auf SP stellen, um im Standardplay-Betrieb aufzunehmen.
- Auf LP stellen, um im Longplay-Betrieb aufzunehmen.

Wenn eine mit diesem Camcorder erstellte LP-Aufzeichnung mit einem anderen 8-mm-Camcorder oder -Videorecorder abgespielt wird, muß mit gewissen Qualitätseinbußen gerechnet werden. (Die Bildqualität ist geringer als bei Wiedergabe mit diesem Camcorder.)



## ORC TO SET\*

Sélectionnez ce paramètre pour ajuster le caméscope de manière optimale pour l'enregistrement.

Si vous avez déjà effectué un contrôle de bande, "ORC ON" est affiché.

ORC est l'abréviation de "Optimizing the Recording Condition" (optimisation des conditions d'enregistrement).

## CLOCK SET\*

Choisissez ce paramètre pour régler la date et l'heure.

## AUTO DATE\* <ON/OFF>

- Sélectionnez ON pour que la date soit automatiquement enregistrée pendant 10 secondes au début de l'enregistrement.
- Sélectionnez OFF si vous ne voulez pas que la date soit enregistrée.

## DEMO MODE\* <ON/OFF>

- Sélectionnez ON pour que la démonstration apparaisse.
- Sélectionnez OFF pour désactiver le mode de démonstration.

Remarques sur le mode de démonstration

- DEMO MODE a été réglé sur STBY (attente) en usine et la démonstration commence environ 10 minutes après le réglage de l'interrupteur POWER sur CAMERA, si aucune cassette n'est insérée.  
Vous ne pouvez pas sélectionner STBY de DEMO MODE dans le menu.
- Vous ne pouvez pas sélectionner DEMO MODE quand une cassette est insérée dans le caméscope.
- Si vous insérez une cassette pendant la démonstration, la démonstration s'arrête et vous pouvez filmer comme d'habitude. DEMO MODE revient automatiquement au réglage STBY.
- Quand le paramètre NIGHTSHOT est réglé sur ON, "NIGHTSHOT" apparaît dans le viseur et la démonstration ne commence pas.

Pour regarder la démonstration

Si une cassette est insérée, éjectez-la. Sélectionnez ON de DEMO MODE puis fermez le menu.

La démonstration commence.

Lorsque vous éteignez le caméscope, DEMO MODE revient automatiquement au réglage STBY.

## ORC TO SET\*

Durch Wahl dieses Parameters paßt sich der Camcorder automatisch optimal an das Band an. Wenn bereits eine Anpassung vorgenommen wurde, erscheint die Anzeige „ORC ON“. ORC steht für "Optimizing the Recording Condition" (Optimieren der Aufnahmequalität).

## CLOCK SET\*

Dieser Parameter dient zum Einstellen von Datum und Uhrzeit.

## AUTO DATE\* <ON/OFF>

- Auf ON stellen, wenn beim Aufnahmestart das Datum 10 Sekunden lang aufgezeichnet werden soll.
- Auf OFF stellen, wenn das Datum nicht aufgezeichnet werden soll.

## DEMO MODE\* <ON/OFF>

- Auf ON stellen, um den Demonstrationsbetrieb zu aktivieren.
- Auf OFF stellen, um den Demonstrationsbetrieb abzuschalten.

Hinweise zu DEMO MODE

- Werksseitig ist DEMO MODE auf STBY (Standby, Bereitschaft) eingestellt. Wenn im Camcorder keine Cassette eingelegt ist und der POWER-Schalter auf CAMERA gestellt wird, beginnt bei dieser Einstellung automatisch nach etwa zehn Minuten ein Demonstrationsbetrieb. Beachten Sie, daß DEMO MODE im Menü nicht auf STBY eingestellt werden kann.
- Wenn eine Cassette in den Camcorder eingelegt ist, kann DEMO MODE nicht gewählt werden.
- Wenn eine Cassette während des Demonstrationsbetriebs eingelegt wird, stoppt der Demonstrationsbetrieb. Sie können dann in gewohnter Weise mit der Aufnahme beginnen. DEMO MODE wird anschließend automatisch wieder auf STBY gesetzt.
- Wenn NIGHTSHOT auf ON steht, erscheint "NIGHTSHOT" im Sucher und der Demonstrationsbetrieb beginnt nicht.

Sofortiges Starten des Demonstrationsbetriebs

Nehmen Sie die Cassette heraus, stellen Sie DEMO MODE auf ON, und schalten Sie die Menüanzeige ab. Der Demonstrationsbetrieb beginnt dann.

Wenn Sie den Camcorder ausschalten, wird DEMO MODE wieder auf STBY gesetzt.

## WORLD TIME\*

Sélectionnez ce paramètre pour régler l'horloge en fonction du décalage horaire.

## REC LAMP\* <ON/OFF>

- Sélectionnez OFF si vous ne voulez pas que le voyant d'enregistrement/batterie à l'avant du caméscope s'allume.
- Normalement sélectionnez ON.

Paramètres en mode PLAYER seulement

## EDIT <ON/OFF>

- Sélectionnez ON pour réduire la dégradation de l'image due au montage.
- Normalement sélectionnez OFF.

Le réglage EDIT est uniquement opérant en cours de lecture.

## NTSC PB\* <ON PAL TV/NTSC 4.43>

- Normalement sélectionnez ON PAL TV.
- Pour reproduire une cassette enregistrée dans le standard couleur NTSC, sélectionnez NTSC 4.43 si votre téléviseur a le mode NTSC 4.43. Si vous reproduisez la cassette sur un téléviseur multistandard, sélectionnez le meilleur mode tout en contrôlant la qualité de l'image sur le téléviseur.

\* Ces réglages sont mémorisés même si la batterie est enlevée, dans la mesure où la pile au lithium est en place.

## WORLD TIME\*

Dieser Parameter ermöglicht eine Änderung der Uhrzeit durch Eingabe der Zeitdifferenz.

## REC LAMP\* <ON/OFF>

- Auf OFF stellen, wenn die Kameraaufnahme/Akku-Kontrolllampe an der Vorderseite nicht leuchten soll.
- Normalerweise auf ON stellen.

Parameter im PLAYER-Modus

## EDIT <ON/OFF>

- Auf ON stellen, um Bildbeeinträchtigungen beim Schneiden zu minimieren.
- Normalerweise auf OFF stellen.

Die EDIT-Einstellung gilt nur für die Wiedergabe.

## NTSC PB\* <ON PAL TV/NTSC 4.43>

- Normalerweise auf ON PAL TV stellen.
- Auf NTSC 4.43 stellen, wenn ein NTSC-Band wiedergegeben wird und der Fernseher einen NTSC 4.43-Modus besitzt. Bei Wiedergabe auf einem Mehrsystem-Fernseher die Einstellung wählen, die die beste Bildqualität liefert.

\* Die Einstellungen bleiben auch bei abgetrenntem Akku gespeichert, sofern eine Lithiumbatterie eingesetzt ist.

# Prise de vues à contre-jour

Si vous filmez un sujet à contre-jour, ou si l'arrière-plan est lumineux, compensez le contre-jour en utilisant la fonction BACK LIGHT.

Appuyez sur BACK LIGHT. L'indicateur  apparaît dans le viseur ou sur l'écran LCD.

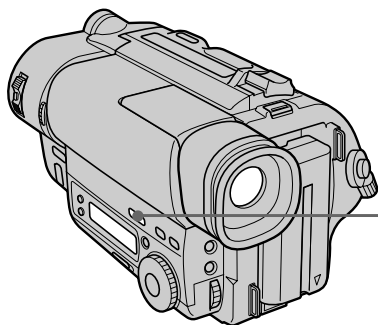

- [a] Le sujet est trop sombre à cause du contre-jour  
[b] Le sujet devient plus lumineux après la compensation du contre-jour.

Après une prise de vues à contre-jour N'oubliez pas d'appuyer une nouvelle fois sur BACK LIGHT pour mettre la fonction hors service. L'indicateur  disparaît. Si vous ne désactivez pas la fonction, l'image sera trop lumineuse sous un éclairage normal.

Cette fonction est aussi efficace dans les situations suivantes:

- Avec une source lumineuse près du sujet ou un miroir réfléchissant de la lumière
  - Avec un sujet blanc devant un fond blanc.
- Lorsque vous filmez une personne qui porte des vêtements brillants en soie ou fibres synthétiques, le visage sera également sombre si vous n'utilisez pas cette fonction.

Pour régler plus précisément l'exposition

Vous pouvez régler l'exposition manuellement. Cependant, lorsque vous réglez l'exposition manuellement, vous ne pouvez pas activer la fonction BACK LIGHT.

# Verwendung der Gegenlichtfunktion

Wenn sich das Motiv vor einem hellen Hintergrund oder einer hellen Lichtquelle befindet (Gegenlicht), wird es zu dunkel aufgezeichnet.

Aktivieren Sie in einem solchen Fall durch Drücken von BACK LIGHT die Gegenlichtfunktion, so daß  im Sucher erscheint.

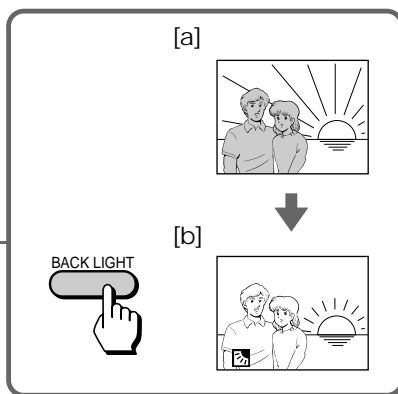

- [a] Motiv wird aufgrund von Gegenlicht zu dunkel aufgezeichnet.  
[b] Die Gegenlichtfunktion hellt das Motiv auf.

Nach der Gegenlichtaufnahme Schalten Sie die Gegenlichtfunktion durch Drücken von BACK LIGHT wieder aus, so daß die -Anzeige erlischt. Ansonsten wird bei normalen Aufnahmesituationen das Motiv zu hell aufgezeichnet.

Auch in folgenden Aufnahmesituationen ist die Gegenlichtfunktion vorteilhaft:

- Bei hellen Lichtquellen oder Lichtreflexionen in der Szene.
- Bei einem weißen Motiv vor einem weißen Hintergrund. Auch beim Aufnehmen einer Person mit glänzender Kleidung (Seide, Synthetikfaser usw.) kann mit der Gegenlichtfunktion verhindert werden, daß das Gesicht zu dunkel aufgezeichnet wird.

Manuelle Feineinstellung der Belichtung

Die Belichtung kann auch manuell eingestellt werden; die Gegenlichtfunktion (BACK LIGHT) arbeitet dann jedoch nicht.

## Sélection de la fonction

Vous pouvez réaliser des fondus enchaînés pour donner une touche professionnelle à vos vidéogrammes.

Quand vous faites une entrée en fondu, l'image apparaît progressivement tandis que le son augmente. Quand vous faites une sortie en fondu, l'image disparaît progressivement tandis que le son diminue.

## Ein- und Ausblendung

Der Fader dieses Camcorders ermöglicht professionelle Szenenwechsel: Sie können das Bild langsam einblenden, wobei sich auch der Tonpegel langsam erhöht. Am Ende können Sie das Bild mit sich langsam reduzierendem Ton ausblenden.

[a]

STBY

REC

FADER



M.FADER  
(mosaïque)/(Mosaik)



BOUNCE  
(Entrée en fondu  
seulement)/  
(Verschiebung; nur  
beim Einblenden)



[b]

STBY

REC

MONOTONE

Lors de l'entrée en fondu, l'image en blanc et noir est progressivement remplacée par une image en couleur.

Lors de la sortie en fondu, l'image en couleur est progressivement remplacée par une image en blanc et noir.

Remarque

Lorsque D ZOOM est réglé sur ON dans le menu système, vous ne pouvez pas activer la fonction BOUNCE.

MONOTONE

Beim Einblenden wird aus einem Schwarzweißbild langsam ein Farbbild. Beim Ausblenden wird aus einem Farbbild langsam ein Schwarzweißbild.

Hinweis

Wenn der Menüparameter D ZOOM auf ON gesetzt ist, kann die BOUNCE-Funktion nicht verwendet werden.

Utilisation de la fonction

Entrée en fondu [a]

- (1) Quand le caméscope est en mode d'attente, appuyez sur FADER jusqu'à ce que l'indicateur de fondu souhaité clignote.
- (2) Appuyez sur START/STOP pour commencer la prise de vues. L'indicateur de fondu cesse de clignoter.

Sortie en fondu [b]

- (1) Pendant l'enregistrement, appuyez sur FADER jusqu'à ce que l'indicateur de fondu souhaité clignote.
  - (2) Appuyez sur START/STOP pour arrêter la prise de vues. L'indicateur de fondu cesse de clignoter et l'enregistrement s'arrête.
- Le dernier mode de fondu sélectionné réapparaît en premier quand vous sélectionnez la fonction.

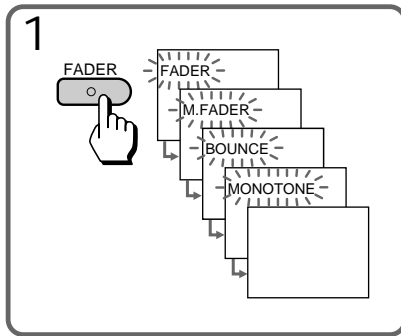

Quand vous utilisez la fonction BOUNCE  
Réglez D ZOOM sur OFF dans le menu.

Remarque sur la fonction BOUNCE  
Quand vous utilisez les fonctions suivantes, l'indicateur "BOUNCE" n'apparaît pas:

- Mode grand écran
- Fonctions dépendant de la touche PICTURE EFFECT
- Fonctions dépendant de la molette PROGRAM AE

Verwendung der Fader-Funktion

Einblenden [a]

- (1) Drücken Sie im Standby-Betrieb die Taste FADER wiederholt, bis der gewünschte Fader-Modus blinkt.
- (2) Drücken Sie START/STOP zum Starten der Aufnahme. Der Fader-Modus hört auf zu blinken.

Ausblenden [b]

- (1) Drücken Sie während der Aufnahme die Taste FADER, bis der gewünschte Fader-Modus blinkt.
- (2) Drücken Sie START/STOP zum Stoppen der Aufnahme. Der Fader-Modus hört auf zu blinken.

Der zuletzt gewählte Fader-Modus erscheint an erster Stelle.

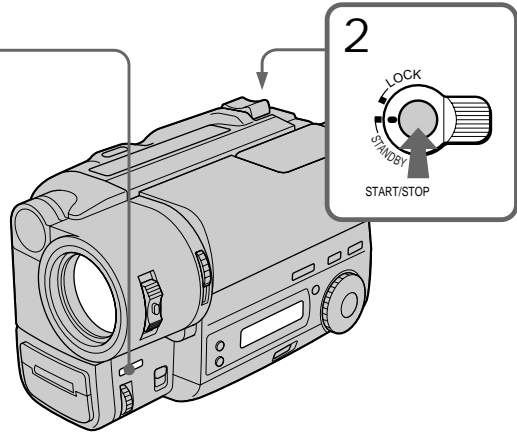

Bei Verwendung der BOUNCE-Funktion  
Setzen Sie den den Menüparameter D ZOOM auf OFF.

Hinweis zur BOUNCE-Funktion  
Wenn die folgenden Funktionen verwendet werden, erscheint die Anzeige „BOUNCE“ nicht:

- Wide-Funktion
- Funktionen der PICTURE EFFECT-Taste
- Funktionen des PROGRAM AE-Knopfes

Pour annuler la fonction

Avant d'appuyer sur START/STOP, appuyez sur FADER jusqu'à ce que l'indicateur disparaisse.

Quand la date, l'heure ou un titre est affiché

Il n'est pas possible de faire apparaître ou disparaître la date, l'heure ou le titre en fondu.

Quand le commutateur START/STOP MODE est réglé sur 5SEC ou ANTI GROUND SHOOTING

 Vous ne pouvez pas effectuer de fondu.

Remarque sur la fonction FADER

Quand vous utilisez la fonction BOUNCE, vous ne pouvez pas utiliser les fonctions suivantes.

- Exposition
- Mise au point
- Zoom

Zum Abschalten der Fader-Funktion

Drücken Sie die FADER-Taste, bevor Sie die START/STOP-Taste drücken, so daß die Fader-Anzeige erlischt.

Datum/Uhrzeit und Titel bei Verwendung des Faders

Datum/Uhrzeit und Titel werden nicht mit ein- oder ausgeblendet.

Wenn der START/STOP MODE-Schalter auf 5SEC oder ANTI GROUND SHOOTING  steht In diesem Fall kann die Fader-Funktion nicht verwendet werden.

Hinweis zur Fader-Funktion

Bei Verwendung der BOUNCE-Funktion stehen folgende Funktionen nicht zur Verfügung.

- Belichtungskorrektur (Exposure)
- Fokus
- Zoom

## Prise de vues nocturne (fonction NightShot)

La fonction de la prise de vues nocturne vous permet de filmer un sujet dans un lieu sombre, par exemple des animaux nocturnes pour observer leur comportement.



## Aufnahmen bei Dunkelheit (NightShot)

Mit der NightShot-Funktion können Sie auch extrem dunkle Szenen aufnehmen. NightShot ist damit eine für ökologische Untersuchungen, nächtliche Tierbeobachtungen usw. interessante Funktion.



- (1) Quand le caméscope est en mode d'attente, réglez NIGHTSHOT sur ON.
- (2) Appuyez sur START/STOP pour commencer la prise de vues. Les indicateurs  et "NIGHTSHOT" clignotent.

- (1) Schieben Sie NIGHTSHOT auf ON, während sich der Camcorder im Standby-Betrieb befindet.
- (2) Starten Sie die Aufnahme durch Drücken von START/STOP. Die „NIGHTSHOT“- und die  -Anzeige blinken.

Emetteur de rayons infrarouges/  
NightShot-  
Infrarotleuchte

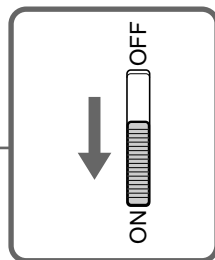
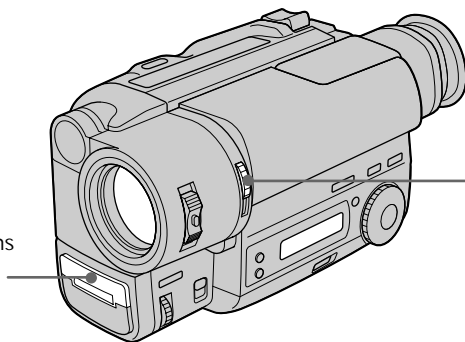

Pour annuler la fonction  
Réglez NIGHTSHOT sur OFF.

Utilisation de l'éclairage pour la  
prise de vues nocturne

Si vous réglez N.S.LIGHT sur ON dans le menu, l'image sera plus claire.

Les rayons de l'éclairage sont des rayons infrarouges, ils sont donc invisibles. La limite maximale d'éclairage est de 3 mètres quand vous utilisez l'éclairage pour la prise de vues nocturne.

Zum Abschalten der NightShot-  
Funktion

Schieben Sie NIGHTSHOT auf OFF.

Die NightShot-Infrarotleuchte

Wenn Sie den Menüparameter N.S.LIGHT auf ON stellen, wird die Infrarotleuchte aktiviert, und das Bild verbessert sich.

Infrarotlicht ist für das menschliche Auge nicht sichtbar. Die Reichweite des Infrarotlichtes beträgt etwa 3 m.

Remarques sur la prise de vues nocturne

- N'activez pas la fonction NightShot dans des endroits lumineux (par ex., en extérieur). Vous risquez sinon de provoquer un dysfonctionnement de votre caméscope.
- Les fonctions suivantes sont inopérantes lorsque la fonction NightShot est activée:
  - PROGRAM AE
  - Exposure
- Si vous laissez NIGHTSHOT sur ON pour filmer sous un éclairage normal, les couleurs de l'image risquent d'être mauvaises ou artificielles.
- Si la mise au point est difficile avec le mode autofocus, lorsque vous utilisez la fonction de la prise de vues nocturne, utilisez la mise au point manuelle.

Hinweise zum Aufnehmen bei Dunkelheit

- Verwenden Sie die Funktion NightShot nicht, wenn es zum Beispiel draußen hell ist. Andernfalls kann es zu Fehlfunktionen des Camcorders kommen.
- Die folgenden Funktionen können nicht verwendet werden, wenn Sie mit der Funktion NightShot arbeiten.
  - PROGRAM AE
  - Belichtungseinstellung
- Wenn bei normalen Aufnahmesituationen NIGHTSHOT auf ON steht, kann es zu unnatürlichen Farben kommen.
- Wenn bei aktivierter NightShot-Funktion das Bild vom Autofokus scharf nicht einwandfrei gestellt wird, fokussieren Sie manuell.



## Sélection du mode

Vous pouvez filmer en format boîte à lettre (CINEMA) ou 16:9 pour regarder vos vidéogrammes sur un écran de télévision grand écran (16:9 FULL).

## Wählbare Breitbild-Modi

Sie können mit dem Camcorder im CINEMA-Format oder im 16:9 FULL-Format aufnehmen, um das Bild später auf einem 16:9-Breitbildfernseher wiederzugeben.

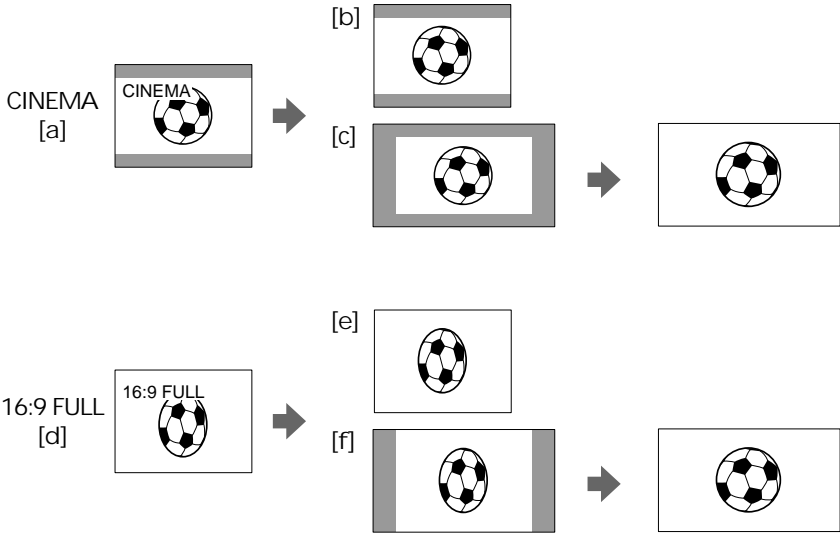

### CINEMA

Des bandes noires apparaissent en haut et en bas de l'écran et l'image dans le viseur [a] de même que celle sur l'écran d'un téléviseur ordinaire [b] semble large. Vous pouvez par contre regarder l'image sans bandes noires sur un téléviseur grand écran [c].

### 16:9 FULL

L'image dans le viseur [d] ou sur un téléviseur ordinaire [e] est comprimée horizontalement mais elle est normale sur un téléviseur grand écran [f].

### CINEMA

Im Sucherbild [a] sowie im Wiedergabebild auf einem konventionellen Fernseher [b] erscheinen oben und unten schwarze Streifen. Mit einem Breitbildfernseher [c] ist dagegen eine bildschirmfüllende Darstellung möglich.

### 16:9 FULL

Das Sucherbild [d] sowie das Wiedergabebild auf einem konventionellen Fernseher [e] ist horizontal gestaucht. Auf einem Breitbildfernseher [f] wird das Bild unverzerrt und bildschirmfüllend dargestellt.

## Utilisation du mode

Vous pouvez sélectionner le mode grand écran sur le menu (OFF, CINEMA, 16:9FULL) (p.32).

Pour annuler le mode grand écran  
Sélectionnez OFF dans le menu.

Pour regarder une cassette  
enregistrée en mode grand écran  
Pour regarder une cassette enregistrée en mode  
CINEMA, réglez le téléviseur grand écran sur le  
mode zoom. Pour regarder une cassette  
enregistrée en mode 16:9 FULL, réglez sur plein  
écran. Pour les détails, voir le mode d'emploi du  
téléviseur.

Une image enregistrée en mode 16:9 FULL  
semble comprimée sur l'écran d'un téléviseur  
ordinaire.

Remarques sur le mode grand écran

- En mode grand écran, vous ne pouvez pas sélectionner la fonction BOUNCE avec FADER.
- Quand vous enregistrez en mode 16:9FULL, la date ou l'heure sont élargies sur un téléviseur grand écran.
- Si vous copiez une cassette, la cassette est copiée dans le même mode que l'originale.
- Pendant l'enregistrement, vous ne pouvez pas changer de mode.

## Aufnehmen im Breitbildformat

Mit dem Menüparameter WIDE können Sie zwischen den Modi OFF, CINEMA und 16:9FULL wählen (siehe Seite 32).

Zum Abschalten des  
Breitbildbetriebs  
Stellen Sie den Menüparameter WIDE auf OFF.

Wiedergabe eines im Breitbildmodus  
bespielten Bandes  
Zur Wiedergabe eines CINEMA-Bandes schalten  
Sie den Darstellungsmodus Ihres  
Breitbildfernsehers auf „Zoom“ und zur  
Wiedergabe eines 16:9 FULL-Bandes auf „Full“.  
Einzelheiten entnehmen Sie bitte der Anleitung  
Ihres Fernsehers.  
Beachten Sie, daß das Wiedergabebild eines 16:9  
FULL-Bandes auf einem konventionellen  
Fernseher horizontal gestaucht wird.

Hinweise zum Breitbildformat

- Im Breitbildbetrieb steht die BOUNCE-Funktion von der Taste FADER nicht zur Verfügung.
- Bei der Wiedergabe eines im 16:9 FULL-Modus bespielten Bandes auf einem Breitbildfernseher erscheint die Datums-/Uhrzeitanzeige gespreizt.
- Beim Überspielen eines Bandes ändert sich das Bildformat nicht.
- Während der Aufnahme kann der Breitbildmodus nicht geändert werden.

# Utilisation de l'exposition automatique (fonction PROGRAM AE)

# Verwendung der Programmautomatik (PROGRAM AE)

## Sélection du mode idéal

Sélectionnez un des six modes PROGRAM AE (programme d'exposition automatique), selon la situation, en tenant compte des indications suivantes.

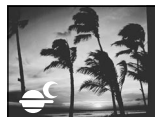

### ☛ Mode Projecteur

Pour filmer des sujets très éclairés, par exemple au théâtre ou lors d'une cérémonie.

### 👤 Mode Portrait

Pour faire un zooming sur un sujet immobile en mode téléobjectif, ou pour filmer un sujet derrière un obstacle, comme un grillage. On obtient avec ce mode un arrière-plan doux, approprié pour filmer des personnes ou des fleurs, et une couleur authentique de la peau.

### 🏏 Mode Sport

Pour l'enregistrement de sujets rapides, jouant par exemple au tennis ou au golf.

### 🏖️ Mode Plage et Ski

Pour filmer des personnes sous un éclairage puissant ou une lumière réfléchie, comme à la plage en été ou sur les pistes de ski.

### 🌅 Mode Crépuscule et Nuit

Pour filmer des sujets dans des lieux sombres, comme un coucher de soleil, des feux d'artifices, des enseignes lumineuses et pour les prises de vues nocturnes.

### 🏔️ Mode Paysage

Pour filmer des sujets lointains, comme des montagnes, ou un sujet derrière un obstacle, comme une fenêtre ou un grillage.

## Die verschiedenen PROGRAM AE-Modi

Sechs PROGRAM AE-Modi stehen zur Auswahl. Im folgenden sind einige typische Aufnahmesituationen für die einzelnen Modi zusammengestellt.

### ☛ Spotlight-Modus

Für Motive, die durch Scheinwerfer beleuchtet werden (beispielsweise im Theater).

### 👤 Softporträt-Modus

Dieser Modus bildet das Motiv scharf vor unscharfem Hintergrund ab und eignet sich beispielsweise für Porträtaufnahmen (man erhält besonders natürliche Hautfarben) und zum Aufnehmen von Blumen. Weiterhin ermöglicht dieser Modus auch Teleaufnahmen von Motiven, die hinter einem Maschendraht usw. liegen.

### 🏏 Sport-Modus

Dieser Modus ermöglicht auch bei schnellen Bewegungen (Tennis, Golf usw.) scharfe Aufnahmen.

### 🏖️ Strand/Ski-Modus

Dieser Modus ist vorteilhaft zum Aufnehmen von Personen und Gesichtern, die extrem starkem Sonneneinfall und Lichtreflexionen, wie sie beispielsweise am Strand oder beim Skisport auftreten, ausgesetzt sind.

### 🌅 Sonnenuntergang/Mond-Modus

Dieser Modus ist vorteilhaft bei Sonnenuntergängen sowie bei Aufnahmen von Feuerwerk, Leuchtreklamen und sonstigen Nachtaufnahmen.

### 🏔️ Landschafts-Modus

Zum Aufnehmen von entfernten Motiven (wie Berge usw.). Außerdem eignet sich der Modus zum Aufnehmen von Motiven hinter einem Fenster, einem Maschendraht usw.

## Utilisation de la fonction

Tournez la molette PROGRAM AE pour sélectionner le mode PROGRAM AE souhaité.

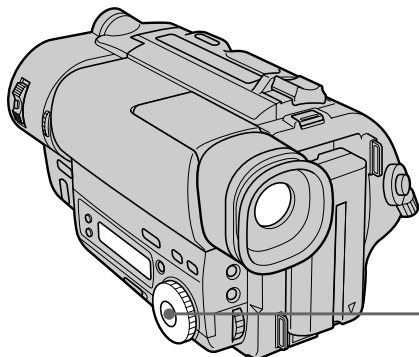

Pour désactiver PROGRAM AE  
Réglez la molette PROGRAM AE sur à l'arrêt position ●.

Remarques sur la mise au point

- Dans les modes Projecteur, Sport et Plage et Ski, vous ne pouvez pas faire de gros plan, parce que le caméscope fait la mise au point sur des sujets à distance moyenne ou lointains.
- Dans les modes Crépuscule et Nuit et Paysage, le caméscope fait la mise au point sur les sujets lointains seulement.

Remarque sur PROGRAM AE

Un scintillement ou un changement des couleurs peut se produire dans les modes suivants si l'enregistrement est réalisé sous un tube à décharge comme une lampe fluorescente, une lampe au sodium ou une lampe au mercure. Si cela se produit, désactivez PROGRAM AE.

- Mode Soft Portrait
- Mode Sports Lesson

Remarque

Lorsque vous employez la fonction NightShot, l'indicateur PROGRAM AE clignote pour indiquer qu'il est inopérant lorsque cette fonction est activée.

## Verwendung der Programmautomatik (PROGRAM AE)

Drehen Sie den PROGRAM AE-Knopf auf das Symbol des gewünschten PROGRAM AE-Modus.

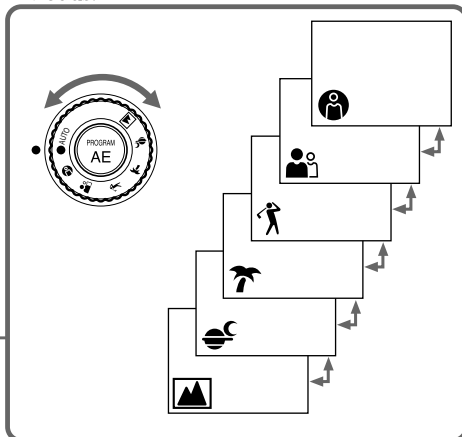

So deaktivieren Sie PROGRAM AE  
Drehen Sie den PROGRAM AE-Knopf zur Position ●.

Hinweise zum Fokussieren

- In den Modi Spotlight, Sport und Strand/Ski sind keine Nahaufnahmen möglich; der Camcorder ermöglicht in diesen Modi nur ein Fokussieren auf weiter entfernte Motive.
- In den Modi Sonnenuntergang/Mond und Landschaft ermöglicht der Camcorder nur ein Fokussieren auf sehr weit entfernte Motive.

Hinweis zu PROGRAM AE

In den folgenden Modi kann es zu Flimmern oder Farbänderungen kommen, wenn Sie im Licht einer Entladungslampe, z. B. einer Leuchtstoffröhre, Natriumlampe oder Quecksilberlampe, aufnehmen. Schalten Sie in diesem Fall die Funktion PROGRAM AE aus.

- Softporträt-Modus
- Sport-Modus

Hinweis

Wenn Sie mit der Funktion NightShot arbeiten, blinkt die Anzeige PROGRAM AE. Dies zeigt an, daß die Programmautomatik bei dieser Funktion nicht eingesetzt werden kann.

## Quand utiliser la mise au point manuelle

Dans les situations suivantes vous obtiendrez de meilleurs résultats avec la mise au point manuelle.

[a]



[b]

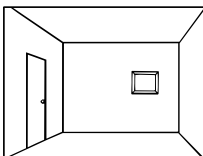

[c]



[d]

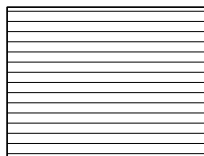

- Lumière insuffisante [a]
- Sujets faiblement contrastés (murs, ciel, etc.) [b]
- Arrière-plan trop lumineux [c]
- Rayures horizontales [d]
- Sujets derrière une vitre givrée
- Sujets derrière des filets, etc.
- Sujets lumineux ou réfléchissant de la lumière
- Sujets stationnaires et utilisation d'un pied photographique

- Schwache Beleuchtung [a]
- Motive mit geringem Kontrast, wie Wände, Himmel usw. [b]
- Starke Lichtquelle hinter dem Motiv [c]
- Horizontale Streifen [d]
- Motiv hinter Milchglas
- Motiv hinter Maschendraht usw.
- Sehr helles Motiv oder Lichtreflexionen
- Stationäres Motiv beim Aufnehmen mit Stativ

Mise au point manuelle

Quand vous faites la mise au point manuellement, réglez d'abord la netteté en position téléobjectif, puis la longueur focale.

- (1) Réglez FOCUS sur MANUAL. L'indicateur  apparaît dans le viseur.
- (2) Bougez le levier de zoom jusqu'à l'arrêt pour atteindre le côté "T" dans la zone de zoom optique.
- (3) Tournez la molette NEAR/FAR pour obtenir une image nette.
- (4) Réglez la longueur focale souhaitée avec le levier de zoom.

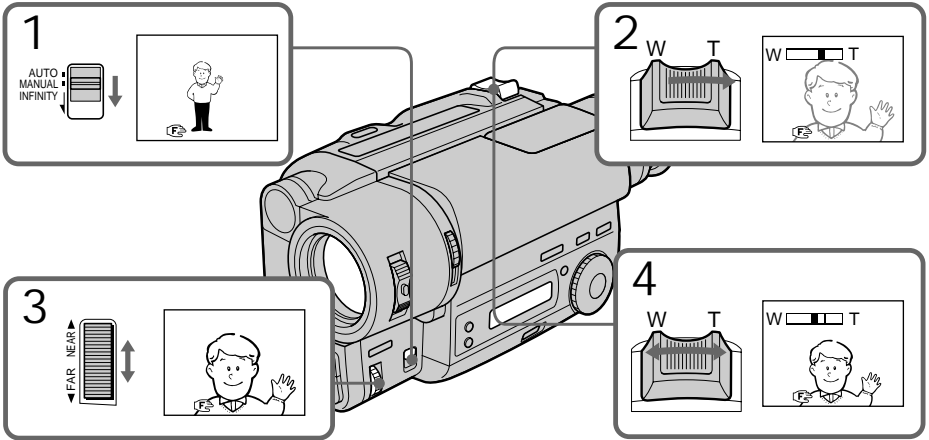



Pour revenir à l'autofocus Réglez FOCUS sur AUTO. L'indicateur  dans le viseur.

Prise de vues dans des lieux assez sombres Filmez en position grand angle après avoir fait la mise au point en position téléobjectif.

Pour filmer un sujet très éloigné Réglez FOCUS sur INFINITY. L'objectif se concentre sur le sujet le plus éloigné tant que vous appuyez sur FOCUS. Quand vous relâchez la touche, la mise au point redevient manuelle. Utilisez cette fonction quand vous filmez à travers une fenêtre ou un grillage un sujet en arrière-plan.

Remarque sur la mise au point manuelle Les indicateurs suivants peuvent apparaître.

-  quand vous filmez un sujet très éloigné.
-  quand le sujet est trop près pour faire la mise au point.

Vorgehensweise zum manuellen Fokussieren

Es wird empfohlen, vor dem Aufnahmestart im Telebereich zu fokussieren und dann am Zoom die gewünschte Brennweite einzustellen.



- (1) Stellen Sie FOCUS auf MANUAL. Das Symbol  erscheint im Sucher.
- (2) Drücken Sie die Zoomtaste zur „T“-Seite, um zum Ende des optischen Telebereichs vorzufahren.
- (3) Stellen Sie das Bild am NEAR/FAR-Rad scharf.
- (4) Stellen Sie mit der Zoomtaste die gewünschte Brennweite ein.

Zum Zurückschalten auf Autofokus Schalten Sie FOCUS auf AUTO. Im Sucher erlischt dann das Symbol .

Zum Aufnehmen relativ dunkler Szenen Fokussieren Sie zunächst im Telebereich, nehmen Sie dann aber im Weitwinkelbereich auf.

Zum Aufnehmen eines sehr weit entfernten Motivs Halten Sie FOCUS nach unten auf INFINITY gedrückt. Das Objektiv wird dann auf „unendlich“ fokussiert. Beim Loslassen schaltet der Camcorder auf manuellen Fokussierbetrieb zurück. Vor allem beim Aufnehmen eines entfernten Motivs durch ein Fenster, durch Maschendraht usw. ist es zweckmäßig, durch das obige Verfahren auf „unendlich“ zu fokussieren.

Hinweise zum manuellen Fokussieren Folgende Symbole können erscheinen:

-  Wenn ein sehr weit entferntes Motiv aufgenommen wird.
-  Wenn aufgrund eines zu geringen Abstands kein Fokussieren möglich ist.

## Sélection d'un effet

Vous pouvez traiter des images numériquement de manière à obtenir des effets spéciaux comme dans les films ou à la télévision.

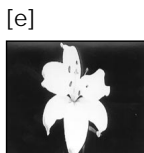
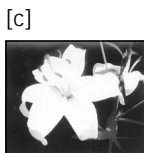

### PASTEL [a]

Le contraste de l'image est accentué et l'image ressemble à un dessin animé.

### NEG. ART [b]

La couleur et la luminosité de l'image sont inversées.

### SEPIA

L'image prend la couleur sépia.

### B&W

L'image devient monochrome (noir et blanc).

### SOLARIZE [c]

L'intensité lumineuse est plus grande et l'image ressemble à une illustration.

### MOSAIC [d]

L'image est en mosaïque.

### SLIM [e]

L'image est allongée.

### STRETCH [f]

L'image est élargie.

## Verfügbare Spezialeffekte

Sie können Bilder digital bearbeiten und so Spezialeffekte erzielen, wie man sie aus dem Kino oder dem Fernsehen kennt.

### PASTEL [a]

Der Bildkontrast wird angehoben, so daß ein Trickfilm-ähnlicher Effekt entsteht.

### NEG. ART [b]

Das Bild erscheint als Farbnegativ.

### SEPIA

Das Bild ist sepiabraun wie eine alte Fotografie.

### B&W

Das Bild wird monochrom (schwarzweiß).

### SOLARIZE [c]

Die Lichtintensität wird verstärkt. Das Bild wirkt wie eine Zeichnung.

### MOSAIC [d]

Das Bild zerfällt zu einem Mosaik.

### SLIM [e]

Das Bild wird vertikal gespreizt.

### STRETCH [f]

Das Bild wird horizontal gespreizt.

Utilisation de la fonction d'effect picturaux

- (1) Appuyez sur PICTURE EFFECT.
- (2) Tournez la molette de commande pour sélectionner l'effet pictural souhaité.

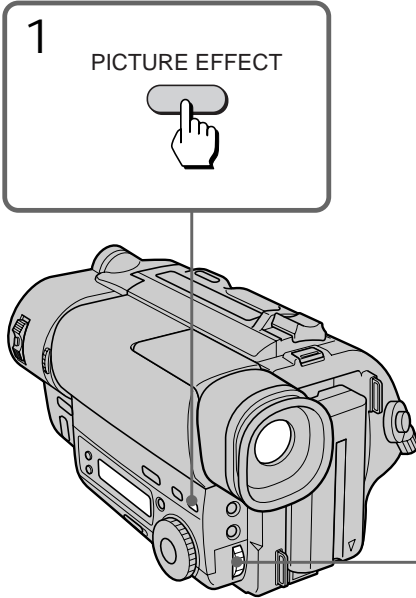

Pour annuler un effet pictural Appuyez sur PICTURE EFFECT. L'indicateur dans le viseur s'éteint.

Remarque sur les effets picturaux Quand vous éteignez le caméscope, il revient automatiquement au mode normal.

Wahl eines Spezialeffektes

- (1) Drücken Sie PICTURE EFFECT.
- (2) Wählen Sie am Einstellrad den gewünschten Spezialeffekt.

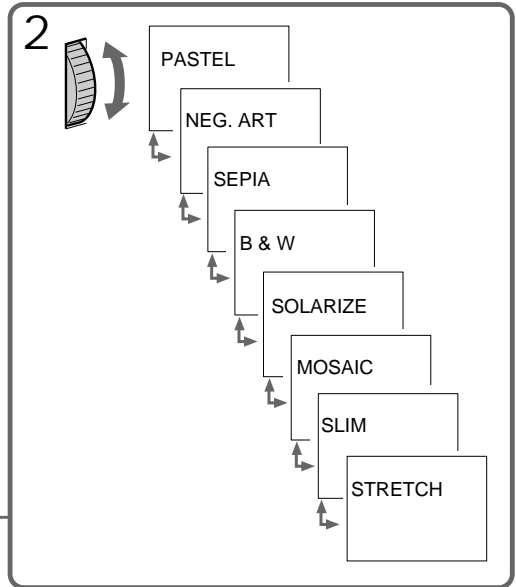

Zum Abschalten der Spezialeffektfunktion Drücken Sie PICTURE EFFECT. Die Anzeige im Sucher erlischt.

Hinweis zu den Spezialeffekten Beim Ausschalten kehrt der Camcorder automatisch in den normalen Betriebsmodus zurück.



## Quand régler l'exposition

Ajustez l'exposition manuellement dans les cas suivants.

[a]



[a]

- Le fond est trop lumineux (contre-jour)
- La lumière est insuffisante: la plus grande partie de l'image est sombre.

[b]

- Le sujet est lumineux et le fond est sombre
- Vous voulez faire des prises de vues fidèles dans l'obscurité.

## Réglage de l'exposition

- (1) Appuyez sur EXPOSURE.
- (2) Tournez la molette de commande et ajustez la luminosité.

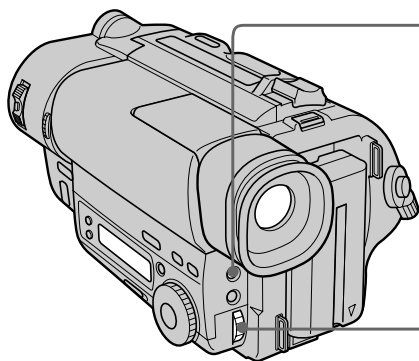

Pour revenir à l'exposition automatique  
Appuyez une nouvelle fois sur EXPOSURE.

## Wann ist eine manuelle Belichtungskorrektur vorteilhaft?

In folgenden Fällen ist es vorteilhaft, die Belichtung manuell zu korrigieren.

[b]



[a]

- Der Hintergrund ist zu hell (Gegenlicht).
- Die Beleuchtung ist unzureichend (der größere Teil des Motivs ist im Dunkeln).

[b]

- Ein helles Motiv befindet sich vor einem dunklen Hintergrund.
- Für natürliche Nachtaufnahmen.

## Vorgehensweise

- (1) Drücken Sie EXPOSURE.
- (2) Korrigieren Sie die Belichtung am Einstellrad.

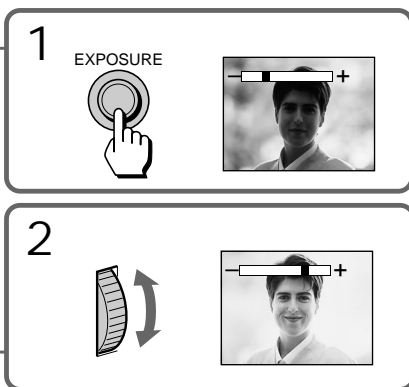

Zum Zurückschalten auf automatische Belichtung  
Drücken Sie EXPOSURE erneut.

**Prise de vues à contre-jour**

Le sujet sera trop sombre si la source de lumière se trouve derrière lui ou dans les situations suivantes.

- Le sujet se trouve à l'intérieur devant une fenêtre.
- Des sources de lumière éclairent la scène.
- Vous filmez une personne qui porte des vêtements blancs ou brillants devant un fond blanc. Dans ce cas, le visage sera trop sombre.

**Prise de vues dans l'obscurité**

Nous vous recommandons d'utiliser une torche intégrée (CCD-TR516E uniquement) ou une torche vidéo (non fournie). Pour obtenir les meilleures couleurs, il convient d'assurer un éclairage suffisant.

**Remarque**

Vous ne pouvez pas régler l'exposition lorsque vous utilisez la fonction NightShot.

Quand vous ajustez l'exposition manuellement

- La fonction BACK LIGHT n'agit pas.
- Si vous changez le réglage du mode PROGRAM AE, le caméscope reviendra automatiquement au mode d'exposition automatique.

**Zum Aufnehmen bei Gegenlicht**

Bei Gegenlichtaufnahmen (Lichtquelle befindet sich hinter dem Motiv) sowie in den folgenden Situationen wird das Motiv zu dunkel aufgezeichnet:

- Bei Innenaufnahmen steht das Motiv vor einem Fenster.
- Die Aufnahmeszene enthält helle Lichtquellen.
- Die aufgenommene Person trägt weiße oder glänzende Kleider und steht vor einem weißen Hintergrund (in diesem Fall wird das Gesicht zu dunkel aufgezeichnet).

**Zum Aufnehmen bei Dunkelheit**

Es empfiehlt sich, die eingebaute Leuchte (nur CCD-TR516E) oder eine Videoleuchte (nicht mitgeliefert) zu verwenden. Wenn Sie möglichst gute Farben erzielen wollen, müssen Sie mit ausreichend Licht aufnehmen.

**Hinweis**

Die Belichtung läßt sich nicht einstellen, wenn Sie die Funktion NightShot benutzen.

**Hinweise zur manuellen Belichtungskorrektur**

- Die BACK LIGHT-Funktion arbeitet nicht.
- Wenn ein anderer PROGRAM AE-Modus gewählt wird, schaltet der Camcorder auf automatische Belichtungseinstellung zurück.

# Incrustation d'un titre

Vous pouvez sélectionner un des huit titres préréglés et deux titres personnalisés. Par ailleurs, vous pouvez choisir la langue, la couleur, la taille et la position des titres.

# Titel einblenden

Zwischen acht fest einprogrammierten und zwei von Ihnen erstellten Titeln kann gewählt werden. Sprache, Farbe, Größe und Position der Titel können im Menü festgelegt werden.

## Incrustation d'un titre

- (1) Appuyez sur TITLE pour afficher le menu de titres.
- (2) Tournez la molette de commande pour sélectionner , puis appuyez sur la molette.
- (3) Tournez la molette de commande pour sélectionner le titre souhaité, puis appuyez sur la molette. Les titres sont affichés dans la langue que vous avez sélectionnée.
- (4) Tournez la molette de commande pour sélectionner la couleur, la taille ou la position du titre, puis appuyez sur la molette.
- (5) Tournez la molette de commande pour sélectionner le paramètre, puis appuyez sur la molette.
- (6) Répétez les étapes 4 et 5 jusqu'à ce que le titre soit comme vous le souhaitez.
- (7) Appuyez une nouvelle fois sur la molette pour valider les réglages.
- (8) Quand vous ne voulez plus incruster le titre, appuyez sur TITLE.

## Einblenden eines Titels

- (1) Drücken Sie TITLE, um das Titelménü anzuzeigen.
- (2) Wählen Sie mit dem Einstellrad , und drücken Sie dann auf das Rad.
- (3) Wählen Sie mit dem Einstellrad den gewünschten Titel, und drücken Sie dann auf das Rad. Der Titel erscheint in der momentan gewählten Sprache.
- (4) Wählen Sie mit dem Einstellrad COLOUR (Farbe), SIZE (Größe) oder POSITION, und drücken Sie dann auf das Rad.
- (5) Wählen Sie mit dem Einstellrad die gewünschte Option, und drücken Sie dann auf das Rad.
- (6) Wiederholen Sie die Schritte 4 und 5, bis der Titel Ihren Vorstellungen entspricht.
- (7) Drücken Sie erneut auf das Rad, um den Einstellvorgang zu verlassen.
- (8) Drücken Sie TITLE, um die Titelaufnahme zu beenden.

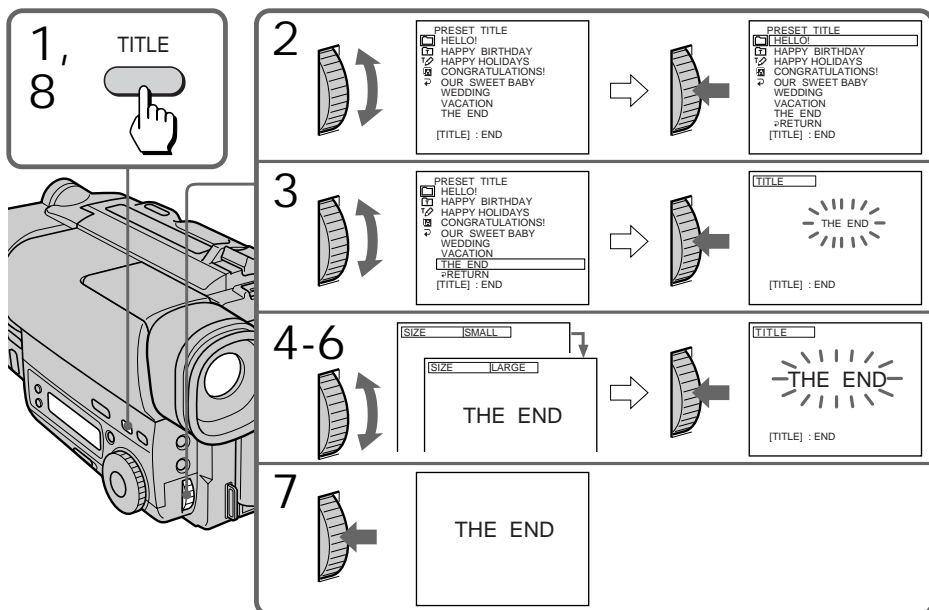

Pour incruster un titre dès le début de l'enregistrement

Après l'étape 7, appuyez sur START/STOP pour commencer la prise de vues.

Pour incruster un titre en cours d'enregistrement

Après avoir appuyé sur START/STOP pour commencer la prise de vues, procédez à partir de l'étape 1. Dans ce cas, aucun signal sonore n'est émis.

Pour sélectionner la langue des titres pré-réglés

Si vous voulez sélectionner une autre langue, choisissez  avant l'étape 2, puis sélectionnez la langue et revenez à l'étape 2.

Pour utiliser un titre personnalisé

Si vous voulez personnaliser votre titre, sélectionnez  à l'étape 2.

Remarques sur l'incrustation d'un titre

- Si vous n'avez pas créé de titre, "----..." apparaîtra sur l'afficheur.
- Vous pouvez effectuer un fondu (FADER) quand un titre est affiché, mais le titre ne rentre ni ne sort en fondu.
- Si vous affichez le menu ou le menu de titres pendant l'incrustation d'un titre, le titre ne sera pas enregistré tant que le menu ou le menu de titres sera affiché.

La couleur du titre change de la façon suivante:

WHITE (blanc) ↔ YELLOW (jaune) ↔ VIOLET  
↔ RED (rouge) ↔ CYAN ↔ GREEN (vert)  
↔ BLUE (bleu)

La taille du titre change de la façon suivante:  
SMALL (petit) ↔ LARGE (gros)

La position du titre change de la façon suivante:

Quand vous sélectionnez la taille "SMALL" vous avez le choix entre 9 positions. Quand vous sélectionnez la taille "LARGE", vous avez le choix entre 8 positions.

Remarques sur le titrage

- Selon la taille ou la position du titre, la date ou l'heure, ou aucune des deux, ne sera affichée.
- Si vous entrez 13 caractères ou plus pour un gros titre, le titre sera automatiquement réduit à la taille appropriée après le réglage de la position.

Zum Einblenden des Titels am Anfang der Aufnahme

Starten Sie nach Schritt 7 die Aufnahme durch Drücken von START/STOP.

Zum Einblenden des Titels während der Aufnahme

Starten Sie die Aufnahme durch Drücken von START/STOP, und führen Sie dann den obigen Vorgang ab Schritt 1 aus. In diesem Fall ist kein Piepton zu hören.

Zum Umschalten der Sprache eines fest im Camcorder gespeicherten Titels

Wählen Sie , bevor Sie Schritt 2 ausführen. Stellen Sie dann die Sprache ein, und fahren Sie mit Schritt 2 fort.

Zum Abrufen eines von Ihnen erstellten Titels

Wählen Sie im Schritt 2 die Option .

Hinweise zur Titeleinblendung

- Wenn Sie keinen eigenen Titel abgespeichert haben, erscheint „----...“ im Display.
- Während ein Titel eingeblendet wird, kann auch die FADER-Funktion verwendet werden. Der Titel wird jedoch nicht mit ein-/ausgeblendet.
- Wenn Sie bei eingeblendetem Titel das Titelmü oder ein anderes Menü abrufen, wird der Titel nicht auf das Band aufgezeichnet.

Die Farbe kann in der folgenden Reihenfolge umgeschaltet werden:

WHITE (Weiß) ↔ YELLOW (Gelb) ↔ VIOLET (Violett) ↔ RED (Rot) ↔ CYAN (Cyan) ↔ GREEN (Grün) ↔ BLUE (Blau)

Die Titelgröße kann in der folgenden Reihenfolge geändert werden:

SMALL (klein) ↔ LARGE (groß)

Anzahl der Titelpositionen:

Bei der Titelgröße „SMALL“ stehen 9 verschiedene und bei der Titelgröße „LARGE“ 8 verschiedene Positionen zur Auswahl.

Hinweise zum Titel

- Abhängig von der Größe und der Position des Titels werden manchmal Datum und/oder Uhrzeit nicht angezeigt.
- Wenn bei der Titelgröße „LARGE“ 13 Zeichen oder mehr eingegeben werden, wählt der Camcorder nach der Festlegung der Position automatisch eine geeignete (kleinere) Titelgröße.

Vous pouvez créer deux titres qui resteront mémorisés dans le caméscope. Il est conseillé de régler l'interrupteur POWER sur PLAYER ou d'éjecter la cassette avant de commencer.

Un titre peut contenir 20 caractères au maximum.

- (1) Appuyez sur TITLE pour afficher le menu de titres.
- (2) Tournez la molette de commande pour sélectionner  $\varnothing$ , puis appuyez sur la molette.
- (3) Tournez la molette de commande pour sélectionner la première ligne (CUSTOM1) ou la seconde ligne (CUSTOM2), puis appuyez sur la molette.
- (4) Tournez la molette de commande pour sélectionner la colonne du caractère souhaité, puis appuyez sur la molette.
- (5) Tournez la molette de commande pour sélectionner le caractère souhaité, puis appuyez sur la molette.
- (6) Répétez les étapes 4 et 5 pour saisir tout le titre.
- (7) Quand vous avez terminé, tournez la molette de commande pour sélectionner SET, puis appuyez sur la molette.

Der Camcorder besitzt Speicherplätze für zwei von Ihnen erstellte Titel. Es wird empfohlen, den POWER-Schalter auf PLAYER zu stellen oder die Cassette herauszunehmen, bevor der folgende Vorgang ausgeführt wird.

- Der Titel kann bis zu 20 Zeichen lang sein.
- (1) Drücken Sie TITLE, um das Menü abzurufen.
  - (2) Wählen Sie am Einstellrad  $\varnothing$  und drücken Sie dann auf das Rad.
  - (3) Wählen Sie mit dem Einstellrad zwischen der ersten Zeile (CUSTOM 1) und der zweiten Zeile (CUSTOM 2), und drücken Sie dann auf das Rad.
  - (4) Wählen Sie mit dem Einstellrad die Stelle, an der ein Zeichen eingegeben werden soll, und drücken Sie dann auf das Rad.
  - (5) Wählen Sie mit dem Einstellrad das Zeichen, und drücken Sie dann auf das Rad.
  - (6) Wiederholen Sie Schritt 4 und 5, bis der Titel vollständig ist.
  - (7) Wählen Sie mit dem Einstellrad SET, und drücken Sie dann auf das Rad, um die Titelerstellung zu beenden.

**1** TITLE

**2**

TITLE SET  
CUSTOM1 "-----"  
CUSTOM2 "-----"  
[TITLE] : END

TITLE SET  
RETURN  
[TITLE] : END

**3**

TITLE SET  
RETURN  
[TITLE] : END

TITLE SET  
ABCDE 12345 AIOQA  
FGHIJ 67890 SFYME  
KLMNO AEIOU z1ø"  
PQRST AEIOU ',-/~  
UVWXY AEORÉ [ + ]  
Z& ?! AONGB [SET]

**4-6**

**1**

TITLE SET  
ABCDE 12345 AIOQA  
FGHIJ 67890 SFYME  
KLMNO AEIOU z1ø"  
PQRST AEIOU ',-/~  
UVWXY AEORÉ [ + ]  
Z& ?! AONGB [SET]

**2**

TITLE SET  
ABCDE 12345 AIOQA  
FGHIJ 67890 SFYME  
KLMNO AEIOU z1ø"  
PQRST AEIOU ',-/~  
UVWXY AEORÉ [ + ]  
Z& ?! AONGB [SET]

**3**

TITLE SET  
ABCDE 12345 AIOQA  
FGHIJ 67890 SFYME  
KLMNO AEIOU z1ø"  
PQRST AEIOU ',-/~  
UVWXY AEORÉ [ + ]  
Z& ?! AONGB [SET]

**4**

TITLE SET  
S  
ABCDE 12345 AIOQA  
FGHIJ 67890 SFYME  
KLMNO AEIOU z1ø"  
PQRST AEIOU ',-/~  
UVWXY AEORÉ [ + ]  
Z& ?! AONGB [SET]

**7**

TITLE SET  
SUMMER CAMP IN LAKE  
ABCDE 12345 AIOQA  
FGHIJ 67890 SFYME  
KLMNO AEIOU z1ø"  
PQRST AEIOU ',-/~  
UVWXY AEORÉ [ + ]  
Z& ?! AONGB [SET]

[TITLE] : END

Pour modifier un titre mémorisé

A l'étape 3, sélectionnez CUSTOM1 ou CUSTOM2 selon le titre que vous voulez modifier, puis changez-le.

Remarque

Vous ne pouvez pas enregistrer un titre de plus de 20 caractères.

S'il vous faut plus de 5 minutes pour entrer les caractères alors qu'une cassette est dans le caméscope

L'alimentation est coupée mais les caractères que vous avez saisis restent. Baissez le commutateur d'attente puis relevez-le, et recommencez à partir de l'étape 1.

Pour supprimer un titre

A l'étape 4, tournez la molette de commande pour sélectionner [←], puis appuyez sur la molette. Le dernier caractère est supprimé. Répétez cette opération pour supprimer tous les caractères.

Editeren eines gespeicherten Titels

Wählen Sie im obigen Schritt 3 den Parameter CUSTOM 1 oder CUSTOM 2 (je nachdem, welcher Titel editiert werden soll), und editieren Sie den Titel dann.

Hinweis

Der Titel kann aus bis zu 20 Zeichen bestehen.

Wenn bei eingelegter Cassette der nächste Schritt nicht innerhalb von 5 Minuten ausgeführt wird

Der Camcorder schaltet sich automatisch aus; die bereits eingegebenen Zeichen bleiben jedoch erhalten. Drehen Sie in einem solchen Fall STANDBY nach unten und wieder nach oben, und beginnen Sie erneut mit Schritt 1.

Löschen eines Titels

Wählen Sie in Schritt 4 mit dem Einstellrad die Option [←], und drücken Sie dann auf das Rad. Das letzte Zeichen des Titels wird dabei gelöscht. Wiederholen Sie den Vorgang, bis der ganze Titel gelöscht ist.

## Enregistrement de la date / heure

## Einblenden von Datum und Uhrzeit in das Aufnahmebild

Avant de commencer à filmer ou pendant la prise de vues appuyez sur DATE ou TIME. Vous pouvez enregistrer la date ou l'heure affichée dans le viseur en même temps que l'image. Appuyez sur DATE (ou TIME), puis sur TIME (ou DATE) pour afficher simultanément la date et l'heure.

L'horloge a été pré-réglée en usine sur l'heure de Sydney pour les modèles vendus en Australie et en Nouvelle-Zélande, sur l'heure de Tokyo pour les modèles vendus au Japon et sur l'heure de Hongkong pour les autres modèles. Vous pouvez changer le réglage de l'horloge dans le menu.

Wenn Sie vor oder während der Aufnahme DATE und/oder TIME drücken, wird das im Sucher angezeigte Datum und/oder die Uhrzeit zusammen mit dem Bild aufgezeichnet. Zum Aufzeichnen des Datums drücken Sie DATE, zum Aufzeichnen der Uhrzeit drücken Sie TIME, und zum Aufzeichnen von beiden Informationen drücken Sie beide Tasten nacheinander. Das Australien- und Neuseeland-Modell ist werksseitig auf die Uhrzeit von Sydney und das Japan-Modell auf die Uhrzeit von Tokio voreingestellt. Die anderen Modelle sind auf die Uhrzeit von Hongkong voreingestellt. Falls erforderlich, stellen Sie die Uhr im Menü ein.

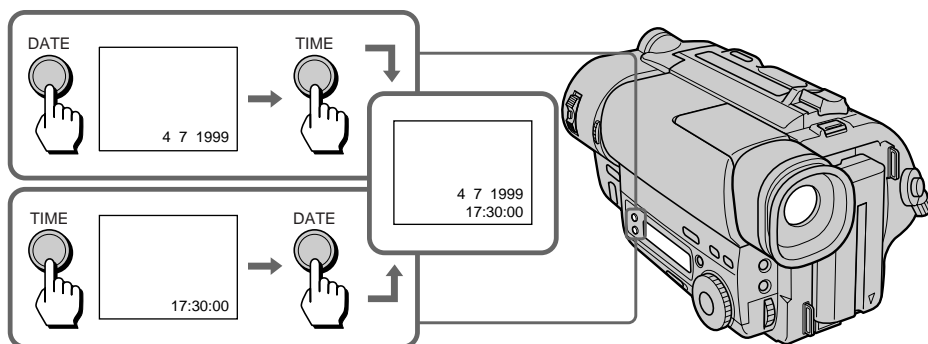

Pour arrêter l'enregistrement de la date et/ou de l'heure

Appuyez une nouvelle fois sur DATE et/ou TIME. La date et/ou l'heure disparaissent et l'enregistrement se poursuit.

Zum Abschalten der Datums-/Uhrzeitanzeige im Aufnahmebild Drücken Sie DATE und/oder TIME erneut. Datum und/oder Uhrzeit werden aus dem Bild ausgeblendet, ohne daß die Aufnahme unterbrochen wird.

Utilisez la fonction ORC pour contrôler l'état de la cassette avant de filmer et obtenir la meilleure image possible.

- (1) Alors que le caméscope est en mode d'attente, appuyez sur MENU pour afficher le menu.
- (2) Tournez la molette de commande pour sélectionner , puis appuyez sur la molette.
- (3) Tournez la molette de commande pour sélectionner ORC TO SET, puis appuyez sur la molette.  
"START/STOP KEY" clignote.
- (4) Appuyez sur START/STOP.  
Le caméscope met environ 5 – 10 secondes pour contrôler l'état de la cassette puis revient en mode d'attente.

Die ORC-Funktion (Optimizing Recording Condition) ermöglicht eine automatische Anpassung des Camcorders an das Band und gewährleistet dadurch eine optimale Aufnahmequalität.

- (1) Während sich der Camcorder im Standby-Betrieb befindet, rufen Sie durch Drücken von MENU das Menü ab.
- (2) Wählen Sie mit dem Einstellrad , und drücken Sie dann auf das Rad.
- (3) Wählen Sie mit dem Einstellrad ORC TO SET, und drücken Sie dann auf das Rad.  
Die Anzeige „START/STOP KEY“ beginnt zu blinken.
- (4) Drücken Sie START/STOP.  
Der Camcorder überprüft nun etwa 5 bis 10 Sekunden lang den Bandzustand und schaltet dann in den Standby-Betrieb zurück.

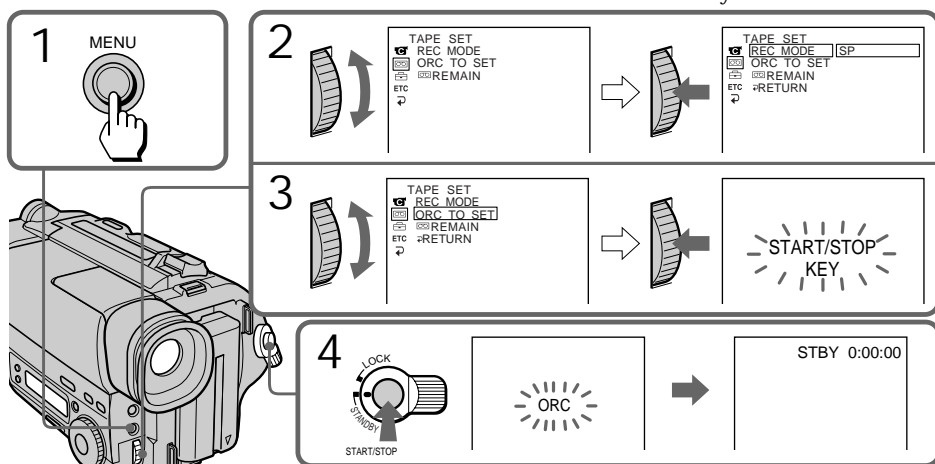

Chaque fois que vous insérez une cassette Effectuez ces opérations pour contrôler l'état de la cassette.

Remarques sur la fonction ORC

- Quand vous réglez la fonction sur ORC TO SET, l'enregistrement sur la bande est effacé pendant 0,1 seconde pour que le caméscope puisse effectuer le contrôle. Faites attention lorsque vous utilisez une cassette enregistrée. Ce passage vierge de 0,1 seconde sera supprimé si vous réenregistrez pendant plus de 2 secondes à partir du point où vous avez réglé la fonction sur ORC TO SET, ou si vous réenregistrez sur ce passage.
- Vous ne pouvez pas utiliser cette fonction si le repère rouge de la cassette est visible.
- ORC est l'abréviation de "Optimizing the Recording Condition" (optimisation des conditions d'enregistrement).

Nach einem Cassettenwechsel Führen Sie den obigen Vorgang erneut aus.

Hinweise zur ORC-Funktion

- Wenn ORC TO SET aktiviert wird, löscht der Camcorder einen etwa 0,1 Sekunden langen Teil auf dem Band, um den Bandzustand überprüfen zu können. Beachten Sie dies, wenn das Band bereits eine Aufzeichnung enthält. Die Leerstelle von 0,1 Sekunden verschwindet, wenn Sie ab der Stelle, an der ORC TO SET aktiviert wurde, mindestens 2 Sekunden lang aufnehmen oder wenn Sie im Rahmen einer neuen Aufnahme die Leerstelle neu bespielen.
- Wenn der Löschschutz der Cassette aktiviert ist (rote Markierung sichtbar), kann die ORC-Funktion nicht verwendet werden.
- ORC steht für "Optimizing the Recording Condition" - Optimieren der Aufnahmequalität.



– CCD-TR516E seulement

Vous pouvez utiliser la torche intégrée pour améliorer l'éclairage dans certaines situations de tournage. La distance recommandée entre le sujet et le caméscope est d'environ 1,5 m.

Alors que le caméscope est en mode d'attente, réglez LIGHT sur ON. La torche intégrée s'allume.

La torche s'allume ou s'éteint en même temps que le commutateur STANDBY est activé ou désactivé.

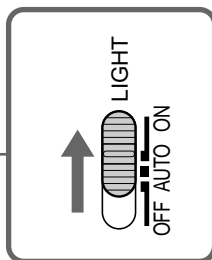
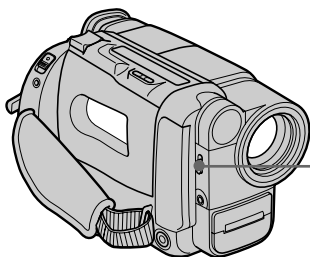

Pour mettre la torche intégrée hors service

Réglez LIGHT sur OFF.

Pour que la torche s'allume automatiquement

Réglez LIGHT sur AUTO.

La torche s'allume ou s'éteint automatiquement en fonction de la luminosité ambiante.

Toutefois, si elle reste allumée pendant plus de cinq minutes, elle s'éteindra automatiquement.

Dans ce cas, baissez le commutateur STANDBY puis relevez-le.

Remarques

- La batterie rechargeable se décharge rapidement quand la torche intégrée est allumée. Réglez LIGHT sur OFF lorsque vous n'avez pas besoin de la torche.
- Lorsque vous n'utilisez pas le caméscope, réglez LIGHT sur OFF et retirez la batterie pour éviter d'actionner accidentellement la torche intégrée.
- Si un scintillement se produit quand vous filmez des sujets blancs et lumineux en mode AUTO, réglez LIGHT sur ON.
- La torche intégrée peut s'allumer et s'éteindre quand vous utilisez la fonction PROGRAM AE ou BACK LIGHT.
- Quand vous insérez ou éjectez une cassette, la torche intégrée peut s'éteindre.

– nur CCD-TR516E

Je nach Aufnahmesituation können Sie mit der integrierten Leuchte arbeiten. Der empfohlene Abstand zwischen dem Motiv und dem Camcorder beträgt etwa 1,5 m.

Schieben Sie LIGHT auf ON, während sich der Camcorder im Standby-Betrieb befindet. Die integrierte Leuchte schaltet sich ein.

Zum Ein-/Ausschalten der integrierten Leuchte schalten Sie STANDBY ein bzw. aus.

So verwenden Sie die integrierte Leuchte nicht weiter

Schieben Sie LIGHT auf OFF.

So schalten Sie die integrierte Leuchte automatisch ein

Schieben Sie LIGHT auf AUTO.

Die integrierte Leuchte schaltet sich in Abhängigkeit vom Umgebungslicht automatisch ein bzw. aus.

Bleibt die integrierte Leuchte jedoch länger als 5 Minuten eingeschaltet, schaltet sie sich automatisch aus. Drehen Sie in diesem Fall STANDBY einmal nach unten und wieder nach oben.

Hinweise

- Wenn die integrierte Leuchte eingeschaltet ist, entlädt sich der Akku sehr schnell. Schieben Sie LIGHT auf OFF, wenn Sie die Leuchte nicht benötigen.
- Wenn Sie den Camcorder nicht verwenden, schieben Sie LIGHT auf OFF und nehmen den Akku ab, damit die integrierte Leuchte nicht versehentlich eingeschaltet werden kann.
- Wenn es beim Aufnehmen von weißen und hellen Motiven im Modus AUTO zu Bildflimmern kommt, schieben Sie LIGHT auf ON.
- Die integrierte Leuchte schaltet sich möglicherweise ein/aus, wenn Sie mit der Funktion PROGRAM AE oder BACK LIGHT arbeiten.
- Beim Einlegen bzw. Auswerfen der Cassette schaltet sich die integrierte Leuchte möglicherweise aus.

## ATTENTION

Veillez à ne pas toucher la partie éclairante, car la fenêtre de plastique et les surfaces environnantes sont très chaudes quand la torche est allumée. Elles restent chaudes un moment après l'extinction de la torche.

## DANGER

Attention aux enfants.

La torche émet une chaleur et une lumière intenses.

Utilisez avec précaution pour réduire les risques d'incendie ou de blessures corporelles. Ne dirigez pas la lumière sur une personne ou des matériaux à moins de 1,22 mètres et tant qu'elle est chaude.

Réglez LIGHT sur OFF quand vous n'utilisez pas la torche.

## Remplacement de l'ampoule

Pour remplacer l'ampoule, procurez-vous une lampe halogène Sony XB-3D (non fournie), car la lampe halogène fournie n'est pas en vente sur le marché.

Enlevez la source d'alimentation avant de remplacer l'ampoule.

- (1) Tout en appuyant avec une tige dans le trou sous la torche intégrée, détachez la torche.
- (2) Tournez le porte-ampoule dans le sens contraire des aiguilles d'une montre et détachez-le de la torche.
- (3) Remplacez l'ampoule en la tenant avec un chiffon sec.
- (4) Fixez le porte-ampoule en le tournant dans le sens des aiguilles d'une montre, puis remettez la torche en place.

## VORSICHT

Berühren Sie auf keinen Fall den Bereich um die Leuchte, denn das Kunststoffenster und die umliegenden Flächen werden sehr heiß, wenn die Leuchte eingeschaltet ist. Auch nach dem Ausschalten der Leuchte bleiben diese Flächen noch einige Zeit heiß.

## GEFAHR

Dieses Gerät gehört nicht in Kinderhände! Es erzeugt starke Hitze und helles Licht. Verwenden Sie das Gerät mit Vorsicht, um Feuergefahr und Verletzungen zu vermeiden. Richten Sie die Leuchte nicht auf Personen oder Gegenstände in weniger als 1,22 Meter Entfernung, während Sie sie verwenden und bis sie vollständig abgekühlt ist. Schieben Sie LIGHT auf OFF, wenn Sie die Leuchte nicht benötigen.

## Austauschen der Birne

Verwenden Sie die Halogenbirne XB-3D von Sony (nicht mitgeliefert). Die mitgelieferte Halogenbirne ist nicht im Handel erhältlich. Als Ersatzbirne dient die Halogenbirne XB-3D von Sony.

Trennen Sie das Gerät von der Stromquelle, bevor Sie die Birne austauschen.

- (1) Drücken Sie einen Draht in die Öffnung unter der integrierten Leuchteneinheit, und nehmen Sie die Einheit ab.
- (2) Drehen Sie die Birnenfassung gegen den Uhrzeigersinn, und nehmen Sie sie von der integrierten Leuchteneinheit ab.
- (3) Bringen Sie mit Hilfe eines trockenen Tuchs die Austauschbirne an.
- (4) Drehen Sie die Birnenfassung im Uhrzeigersinn, um sie wieder an der Leuchteneinheit anzubringen, und setzen Sie dann die Leuchteneinheit wieder ein.

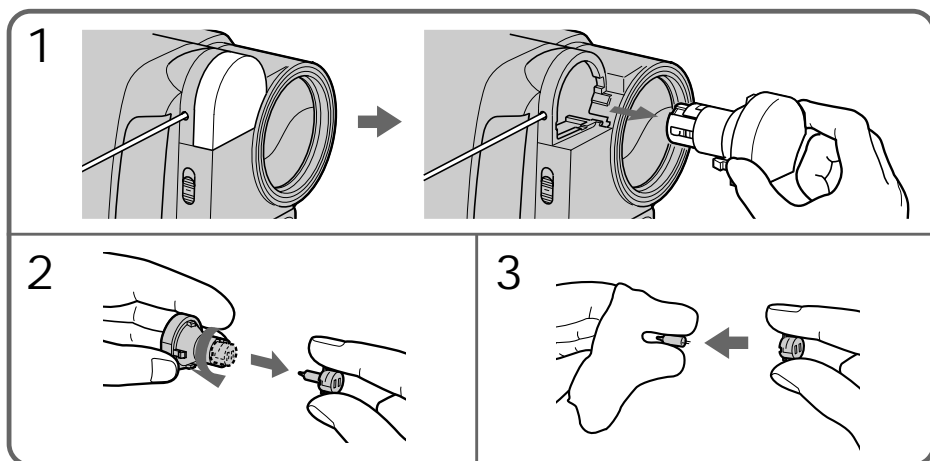

### ATTENTION

- Afin de réduire les risques d'incendie, remplacez l'ampoule par une lampe halogène Sony XB-3D (non fournie) seulement.
- Afin d'éviter les risques de brûlures, débranchez la source d'alimentation avant de remplacer l'ampoule et ne touchez pas l'ampoule tant qu'elle n'est pas froide (attendre au moins 30 minutes).

#### Remarque

Pour éviter de laisser des traces de doigts sur l'ampoule, insérez l'ampoule avec un chiffon sec. Si elle est sale, essuyez-la bien.

### VORSICHT

- Verwenden Sie als Austauschbirne ausschließlich die Halogenbirne XB-3D von Sony (nicht mitgeliefert), um die Feuergefahr zu verringern.
- Um Verbrennungen zu vermeiden, trennen Sie das Gerät von der Stromquelle, bevor Sie die Birne austauschen, und lassen Sie die Birne ausreichend abkühlen (mindestens 30 Minuten), bevor Sie sie berühren.

#### Hinweis

Um zu verhindern, daß Fingerabdrücke auf die Birne gelangen, fassen Sie sie immer mit einem trockenen Tuch o. ä. an. Sollten einmal Fingerabdrücke auf die Birne gelangen, wischen Sie sie sorgfältig ab.

# Montage sur une autre cassette

Vous pouvez créer vos propres vidéogrammes en faisant une copie avec un magnétoscope **8** 8 mm, **Hi8** Hi8, **miniDV** miniDV, **DV** DV, **VHS** VHS, **S-VHS** S-VHS, **VHS-C** VHS-C, **S-VHS-C** S-VHS-C ou Betamax **β** équipé de prises d'entrée vidéo/audio.

## Avant le montage

Raccordez le caméscope au magnétoscope avec le cordon de liaison audio/vidéo fourni. Réglez le sélecteur d'entrée du magnétoscope sur LINE, si disponible. Réglez EDIT sur ON dans le menu (p.34).

## Pour commencer le montage

- (1) Insérez une cassette vierge (ou une cassette que vous voulez réenregistrer) dans le magnétoscope et une cassette enregistrée dans le caméscope.
- (2) Reproduisez la cassette enregistrée dans le caméscope jusqu'à ce que vous ayez localisé l'image juste avant le point où le montage doit commencer, puis mettez le caméscope en mode de pause de lecture en appuyant sur **II**.
- (3) Sur le magnétoscope, localisez le point de départ de l'enregistrement et mettez le magnétoscope en mode de pause d'enregistrement.
- (4) Appuyez d'abord sur **II** du caméscope puis quelques secondes plus tard sur **II** du magnétoscope pour commencer la copie.

Pour copier plusieurs scènes  
Refaites les opérations 2 à 4.

Pour incruster un titre lors du montage

Vous pouvez superposer un titre en cours de montage. Reportez-vous à "Incrustation d'un titre" (p.51).

Pour arrêter le montage

Appuyez sur **■** sur le caméscope et le magnétoscope.

Remarque sur la fonction DISPLAY  
- CCD-TR516E seulement

Si vous avez affiché les indicateurs du viseur sur le téléviseur, supprimez-les en appuyant sur DISPLAY de la télécommande pour qu'ils ne soient pas enregistrés sur à la copie.

Remarque sur le montage synchronisé précis  
Si vous raccordez une platine vidéo présentant la fonction Fine Synchro Edit (montage synchronisé précis) à la prise LANC **Ⓛ** du caméscope à l'aide d'un câble LANC (non fourni), le montage sera bien plus précis.

# Überspielen auf eine andere Cassette

Zum Überspielen kann ein beliebiger anderer Videorecorder mit Video/Audio-Eingängen verwendet werden, der nach den Formaten **8** 8mm, **Hi8** Hi8, **miniDV** miniDV, **DV** DV, **VHS** VHS, **S-VHS** S-VHS, **VHS-C** VHS-C, **S-VHS-C** S-VHS-C oder **β** Betamax arbeitet.

## Vorbereiten des Überspielbetriebs

Schließen Sie den Camcorder über das mitgelieferte A/V-Verbindungskabel an den Videorecorder an, stellen Sie den Eingangswähler (falls vorhanden) am Videorecorder auf LINE, und setzen Sie den Menüparameter EDIT auf ON (siehe Seite 34).

## Starten des Überspielbetriebs

- (1) Legen Sie die Cassette auf die aufgenommen werden soll in den Videorecorder und die Zuspieldassette in den Camcorder ein.
- (2) Fahren Sie im Wiedergabebetrieb das Band im Camcorder bis kurz vor die Stelle, an der der Überspielvorgang beginnen soll, und schalten Sie den Camcorder dann durch Drücken von **II** auf Wiedergabe-Pause.
- (3) Suchen Sie am Videorecorder den gewünschten Aufnahme-Startpunkt auf, und schalten Sie ihn dann auf Aufnahme-Pause.
- (4) Drücken Sie **II** am Camcorder und dann nach zwei bis drei Sekunden **II** am Videorecorder, um den Überspielvorgang zu starten.

Zum Überspielen weiterer Szenen  
Wiederholen Sie die Schritte 2 bis 4.

Einblenden eines Titels

Während des Überspielbetriebs können Sie einen Titel einblenden (siehe „Titelblende“ auf Seite 51).

Zum Stoppen des Überspielbetriebs  
Drücken Sie **■** am Camcorder und am Videorecorder.

Hinweis zur Funktion DISPLAY  
- nur CCD-TR516E

Wenn die im Sucher angezeigten Funktionsanzeigen nicht auf dem Fernsehschirm zu sehen sind, schalten Sie die Funktionsanzeigen aus, indem Sie DISPLAY an der Fernbedienung drücken. Sie verhindern dadurch, daß die Funktionsanzeigen auf das Band aufgenommen werden.

Exakteres Schneiden von Aufnahmen

Wenn ein mit der „Fine Synchro Edit“-Funktion ausgestattetes Videodeck über ein LANC-Kabel (nicht mitgeliefert) an die LANC **Ⓛ**-Buchse dieses Camcorders angeschlossen wird, können Sie Ihr Band mit höherer Präzision schneiden.

## Remplacement de la pile au lithium du caméscope

## Auswechseln der Lithiumbatterie des Camcorders

Le caméscope contient déjà une pile au lithium. Quand cette pile faiblit ou est épuisée, l'indicateur  clignote dans le viseur pendant 5 secondes environ quand vous réglez l'interrupteur POWER sur CAMERA. Il faut alors la remplacer par une pile au lithium neuve Sony CR2025 ou Duracell DL-2025. L'utilisation de tout autre type de pile présente un risque d'incendie ou d'explosion. Conformez-vous aux instructions du fabricant pour vous débarrasser des piles usées. La pile au lithium du caméscope sert environ pendant un an dans des conditions normales d'utilisation, mais la pile qui a été installée dans le caméscope en usine risque de durer un peu moins.

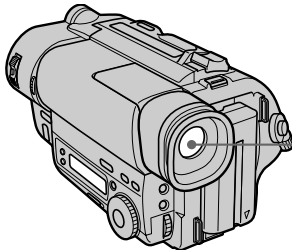

Werkseitig ist bereits eine Lithiumbatterie in den Camcorder eingesetzt. Bei erschöpfter Lithiumbatterie blinkt die Anzeige  im Sucher etwa 5 Sekunden lang, wenn der POWER-Schalter auf CAMERA gestellt wird. Wechseln Sie in einem solchen Fall die Lithiumbatterie gegen die Sony Lithiumbatterie CR2025 oder die Duracell DL-2025 aus. Eine andere Batterie darf nicht verwendet werden, da sonst Feuer- und Explosionsgefahr besteht. Entsorgen Sie eine verbrauchte Batterie so, wie vom Hersteller angegeben. Bei normalem Betrieb hält die Lithiumbatterie im Camcorder etwa ein Jahr. (Die Lebensdauer der werkseitig bereits eingesetzten Lithiumbatterie ist jedoch möglicherweise kürzer.)

## Remarques sur la pile au lithium

- Gardez la pile au lithium hors de portée des enfants. Si la pile était avalée, consultez immédiatement un médecin.
- Essayez la pile avec un chiffon sec pour assurer un bon contact.
- Afin d'éviter tout risque de court-circuit, ne tenez pas la pile au lithium avec une pince métallique.
- La pile au lithium a une borne positive (+) et une borne négative (-) comme indiqué sur l'illustration. Installez la pile au lithium en faisant correspondre les bornes de la pile avec celles du caméscope.

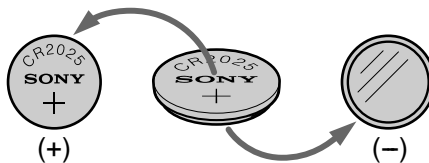

## AVERTISSEMENT

La pile peut exploser si elle est mal utilisée. Ne pas la recharger, la démonter ni la jeter au feu.

## Hinweise zur Lithiumbatterie

- Halten Sie die Lithiumbatterie außer Reichweite von Kindern. Wenn eine Batterie verschluckt worden ist, wenden Sie sich umgehend an einen Arzt.
- Wischen Sie die Batterie mit einem trockenen Tuch ab, um guten Kontakt sicherzustellen.
- Fassen Sie die Lithiumbatterie nicht mit einer Metallpinzette an, da sie dabei kurzgeschlossen wird.
- Beachten Sie beim Einlegen sorgfältig die +/- Polarität (siehe Abbildung). Legen Sie die Lithiumbatterie unbedingt polaritätsrichtig ein, so daß die Pole der Batterie mit den Anschlüssen im Camcorder übereinstimmen.

## WARNUNG

Bei falscher Handhabung kann die Lithiumbatterie explodieren. Versuchen Sie niemals, die Lithiumbatterie aufzuladen oder auseinanderzunehmen, und werfen Sie sie nicht ins Feuer.

## Remplacement de la pile au lithium

Lorsque vous remplacez la pile au lithium, laissez la batterie rechargeable ou une source d'alimentation raccordée, sinon vous devrez régler de nouveau la date et l'heure et les autres paramètres du menu qui sont mémorisés grâce à la pile au lithium.

- (1) Ouvrez le couvercle du logement de la pile au lithium.
- (2) Appuyez une fois sur la pile et sortez-la du porte-pile.
- (3) Installez la pile au lithium neuve avec la borne positive (+) tournée vers l'extérieur. Refermez le couvercle.

## Vorgehensweise

Achten Sie beim Auswechseln der Lithiumbatterie darauf, daß ein Akku oder eine andere Stromquelle am Camcorder angebracht ist, da sonst das Datum, die Uhrzeit und die Menüeinstellungen gelöscht werden.

- (1) Öffnen Sie den Deckel des Lithiumbatteriefachs.
- (2) Drücken Sie die Batterie einmal nach unten, und nehmen Sie sie aus dem Halter heraus.
- (3) Legen Sie die neue Lithiumbatterie mit der positiven Seite (+) nach außen ein, und schließen Sie den Deckel.

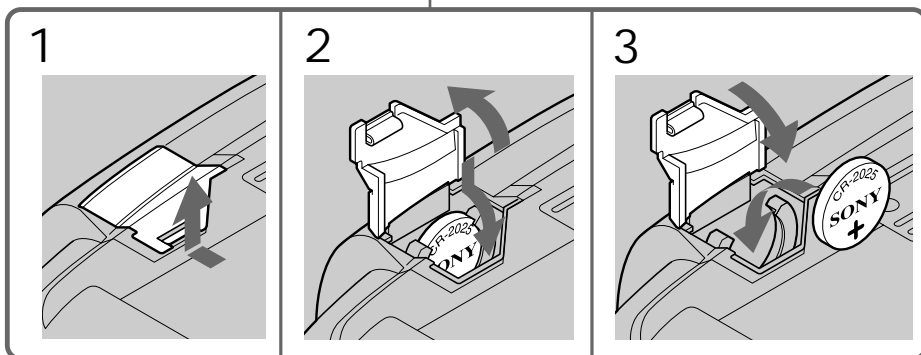
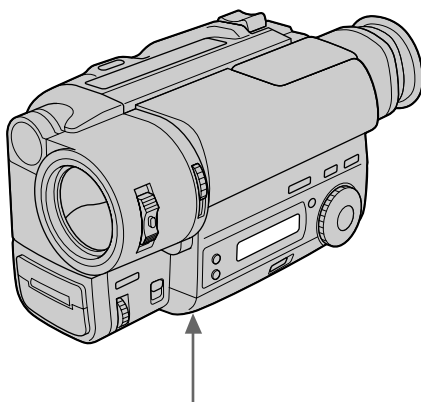

# Réglage de la date et de l'heure et de l'heure

# Einstellen von Datum und Uhrzeit

Vous pouvez régler la date et l'heure dans le menu.

- (1) Alors que le caméscope est en mode d'attente, appuyez sur MENU pour afficher le menu.
- (2) Tournez la molette de commande pour sélectionner , puis appuyez sur la molette.
- (3) Tournez la molette de commande pour sélectionner CLOCK SET, puis appuyez sur la molette.
- (4) Tournez la molette de commande pour sélectionner l'année, puis appuyez sur la molette.
- (5) Réglez aussi le mois, le jour, les heures et les minutes en tournant la molette, puis appuyez dessus.
- (6) Appuyez sur MENU pour fermer le menu.

Datum und Uhrzeit können wie folgt im Menü eingestellt werden:

- (1) Während sich der Camcorder im Standby-Betrieb befindet, drücken Sie MENU, um das Menü abzurufen.
- (2) Wählen Sie durch Drehen des Einstellrades , und drücken Sie dann auf das Rad.
- (3) Wählen Sie durch Drehen des Einstellrades CLOCK SET, und drücken Sie dann auf das Rad.
- (4) Stellen Sie durch Drehen des Einstellrades das Jahr ein, und drücken Sie dann auf das Rad.
- (5) Stellen Sie durch Drehen und Drücken des Einstellrades nacheinander Monat, Tag, Stunden und Minuten ein.
- (6) Drücken Sie MENU, so daß das Menü erlischt.

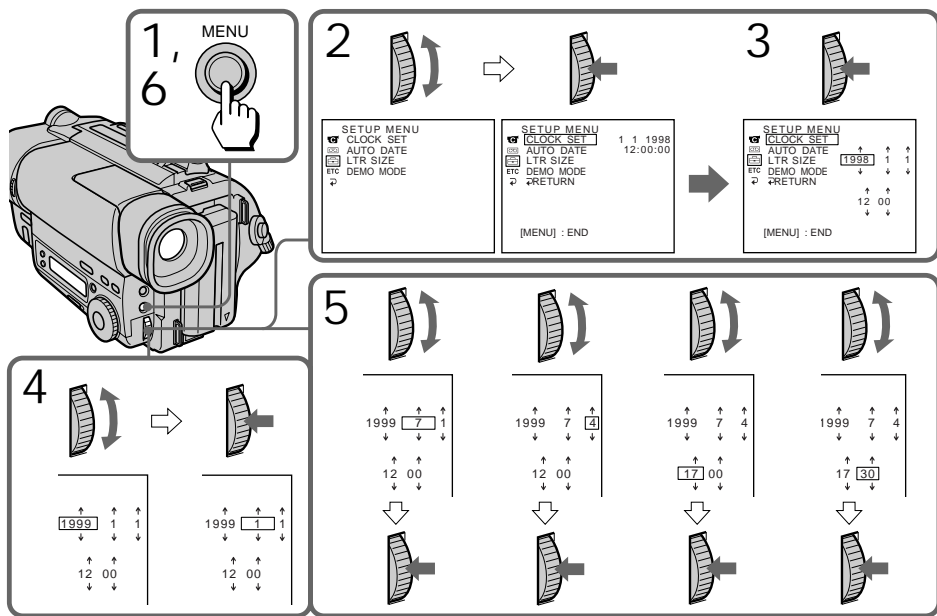

Pour rectifier la date et l'heure  
Refaites les opérations précédentes.

Pour contrôler la date et l'heure  
Appuyez sur DATE pour afficher la date et sur  
TIME pour afficher l'heure.  
Appuyez une nouvelle fois sur la même touche  
pour supprimer l'indication.

Les chiffres de l'année changent de la manière  
suivante:

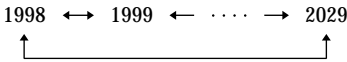

Remarque sur l'indication de l'heure  
L'horloge interne du caméscope fonctionne selon  
un cycle de 24 heures.

Zum Korrigieren von Datum und  
Uhrzeit

Wiederholen Sie den obigen Vorgang.

Zum Überprüfen von Datum und  
Uhrzeit

Drücken Sie DATE zum Anzeigen des Datums  
bzw. TIME zum Anzeigen der Uhrzeit. Durch  
nochmaliges Drücken der Taste wird die Anzeige  
wieder abgeschaltet.

Die Jahresziffern werden wie folgt  
weitergeschaltet:

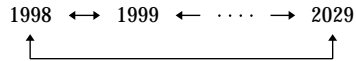

Uhrzeit-Anzeigesystem

Die Uhr des Camcorders arbeitet mit einem 24-  
Stunden-System.



# Réglage de l'horloge par le décalage horaire

# Einfaches Ändern der Uhrzeit durch Eingabe der Zeitdifferenz

Vous pouvez régler l'heure en indiquant simplement le décalage horaire dans le menu.

- (1) Alors que le caméscope est en mode d'attente, appuyez sur MENU pour afficher le menu.
- (2) Tournez la molette de commande pour sélectionner ETC, puis appuyez sur la molette.
- (3) Tournez la molette de commande pour sélectionner WORLD TIME, puis appuyez sur la molette.
- (4) Tournez la molette de commande pour régler le décalage horaire, puis appuyez sur la molette. L'heure change en fonction du décalage horaire indiqué.
- (5) Appuyez sur MENU pour fermer le menu.

Im Menü können Sie die Uhr durch Eingabe der Zeitdifferenz bequem auf eine andere Ortszeit umstellen.

- (1) Während sich der Camcorder im Standby-Betrieb befindet, drücken Sie MENU, um das Menü abzurufen.
- (2) Wählen Sie durch Drehen des Einstellrades ETC, und drücken Sie dann auf das Rad.
- (3) Wählen Sie durch Drehen des Einstellrades WORLD TIME, und drücken Sie dann auf das Rad.
- (4) Stellen Sie durch Drehen des Einstellrades die Zeitdifferenz ein, und drücken Sie dann auf das Rad. Die Stundenziffern ändern sich entsprechend der eingegebenen Zeitdifferenz.
- (5) Drücken Sie MENU, so daß das Menü erlischt.

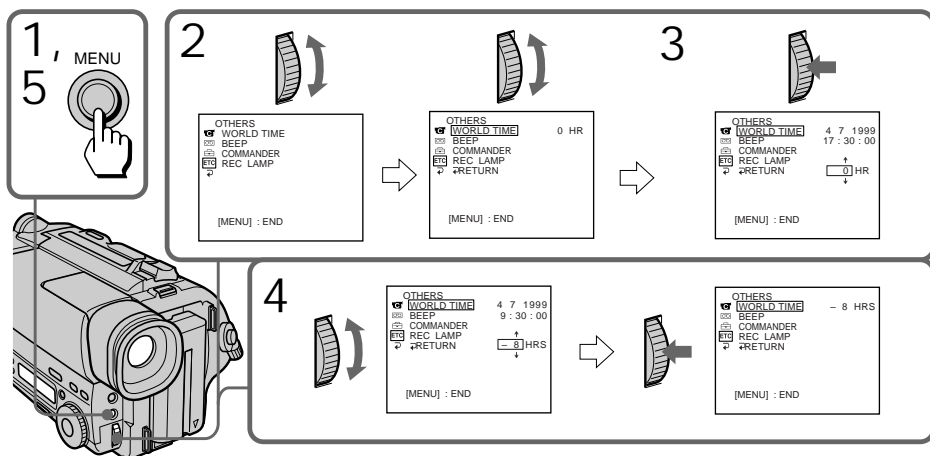

Remarque sur le réglage WORLD TIME  
Si l'heure n'avait pas été réglée, vous ne pourrez pas utiliser le réglage WORLD TIME.

Hinweis zur WORLD TIME-Funktion  
Die WORLD TIME-Funktion arbeitet nur, wenn die Uhr eingestellt ist.

## Sélection du type de cassette

– CCD-TR516E seulement

Le système Hi8 a été conçu à partir du système 8 mm et développé afin d'améliorer la qualité de l'image.

Vous pouvez utiliser des cassettes vidéo Hi8 ou ordinaires 8 mm avec ce caméscope. Quand vous utilisez des cassettes Hi8, l'enregistrement se fait dans le système Hi8 et quand vous utilisez des cassettes 8 mm, l'enregistrement se fait dans le système 8 mm. Vous ne pouvez pas enregistrer des cassettes 8 mm dans le système Hi8.

Si vous voulez reproduire une cassette sur un magnétoscope ordinaire 8 mm, vous devez utiliser une cassette ordinaire 8 mm pour l'enregistrement.

Qu'est-ce que la vidéo 8 **XR**

„XR” est l'abréviation de „résolution étendue”.

Le caméscope vidéo 8 XR est un nouveau type de caméscope 8 mm offrant une qualité d'image supérieure à celle des caméscopes vidéo 8 classiques. Vous pouvez enregistrer et reproduire des images plus clairement avec un caméscope „XR”.

Une cassette vidéo enregistrée avec ce caméscope „XR” offre une qualité d'image ultime lorsqu'elle est reproduite sur un caméscope „XR”.

Lorsqu'une cassette vidéo enregistrée avec ce caméscope „XR” est reproduite sur un caméscope classique 8 ou si une cassette vidéo enregistrée avec un caméscope classique 8 est reproduite sur ce caméscope „XR”, l'image de lecture présente la qualité normale d'un caméscope 8.

## Verwendbare Cassettentypen

– nur CCD-TR516E

Das Hi8-System ist eine Weiterentwicklung des konventionellen 8-mm-Systems und liefert eine wesentlich bessere Bildqualität.

In diesem Camcorder können sowohl Hi8- als auch konventionelle 8-mm-Videocassetten verwendet werden. Wenn eine Hi8-Videocassette eingelegt ist, nimmt der Camcorder im Hi8-Format auf. Auf eine 8-mm-Videocassette nimmt der Camcorder dagegen stets nur im 8-mm-Format auf. Wenn Sie das Band jedoch später auf einem konventionellen 8-mm-Videorecorder wiedergeben wollen, empfiehlt es sich, auf eine konventionelle 8-mm-Cassette aufzunehmen.

Was ist Video 8 **XR**

„XR” ist eine Abkürzung für „Extended Resolution” (verbesserte Auflösung). Der Video 8 XR-Camcorder ist ein neuartiger 8-mm-Camcorder, der gegenüber dem herkömmlichen Video 8-Camcorder eine noch bessere Bildqualität bietet. Mit dem „XR”-Camcorder können Sie Bilder in noch höherer Auflösung aufzeichnen und wiedergeben.

Eine mit dem „XR”-Camcorder aufgenommene Videokassette erzeugt eine ausgezeichnete Bildqualität, die nicht zu überbieten ist, wenn die Kassette auf dem „XR”-Camcorder wiedergegeben wird.

Wenn eine mit diesem „XR”-Camcorder aufgenommene Kassette auf einem herkömmlichen 8-Camcorder oder eine auf einem herkömmlichen 8-Camcorder aufgenommene Kassette auf diesem „XR”-Camcorder wiedergegeben wird, weist das Wiedergabebild die Bildqualität eines normalen 8-Camcorders auf.

### Lors de la lecture

Le mode de lecture (SP ou LP) et le système (Hi8 ou 8 mm) sont sélectionnés automatiquement en fonction du format dans lequel la cassette a été enregistrée. La qualité de l'image en mode LP est toutefois inférieure à celle de l'image en mode SP.

**Cassettes vidéo 8 mm étrangères**  
Comme les standards couleur diffèrent d'un pays à l'autre, vous ne pourrez peut-être pas reproduire les cassettes que vous avez achetées à l'étranger. Reportez-vous à la liste des pays dans "Utilisation du caméscope à l'étranger" pour vérifier le standard de télévision couleur utilisé dans les différents pays.

**Lecture d'une cassette enregistrée en NTSC**  
Vous pouvez reproduire une cassette enregistrée dans le standard vidéo NTSC si vous utilisez le mode SP.

- Si vous reproduisez la cassette sur un téléviseur, la couleur risque d'être différente de la couleur originale sur certains téléviseurs. Si vous la reproduisez sur un téléviseur multistandard, réglez NTSC PB sur le mode approprié dans le menu.
- Pendant la lecture, une bande noire apparaît dans la partie inférieure du viseur.
- Vous ne pouvez pas reproduire une cassette enregistrée en NTSC, ni dans le viseur ni sur le téléviseur, si vous sélectionnez le mode LP.
- Si la cassette contient des passages enregistrés en PAL et d'autres en NTSC, le compteur de bande n'affichera pas des données correctes. Cette divergence est due à la différence de fonctionnement des compteurs des deux systèmes vidéo.
- Vous ne pouvez pas copier une cassette enregistrée en NTSC sur un autre magnétoscope.

### Wiedergabe-Betriebsart

Bei der Wiedergabe schaltet der Camcorder automatisch je nach der Aufzeichnung zwischen den Geschwindigkeiten SP/LP und den Formaten Hi8/8mm um. Beachten Sie, daß bei einer LP-Aufzeichnung die Bildqualität etwas schlechter ist als bei einer SP-Aufzeichnung.

**Ausländische 8-mm-Videocassetten**  
Da sich die TV-Farbsysteme von Land zu Land unterscheiden (siehe „Verwendung des Camcorders im Ausland“), können im Ausland erworbene vorbespielte Cassetten möglicherweise nicht mit diesem Camcorder wiedergegeben werden.

**Wiedergabe eines NTSC-Bandes**  
Sie können ein im NTSC-Videosystem aufgenommenes Band im SP-Modus wiedergeben lassen. Beachten Sie jedoch, daß es bei der Wiedergabe eines im NTSC-System aufgenommenen Bandes zu folgenden Phänomenen kommt:

- Bei der Wiedergabe auf einem TV-Schirm treten je nach Fernsehgerät möglicherweise Farbverfälschungen auf. Wenn ein Multisystem-Fernseher verwendet wird, stellen Sie NTSC PB im Menü auf den entsprechenden Modus ein.
- Während der Wiedergabe erscheint unten im Sucherbild ein schwarzer Streifen.
- Eine im LP-Modus erstellte NTSC-Aufzeichnung kann weder im Sucher noch auf einem TV-Schirm wiedergegeben werden.
- Wenn das Band zum Teil nach dem PAL- und zum Teil nach dem NTSC-System bespielt ist, stimmt aufgrund der unterschiedlichen Zählzyklen der beiden Systeme die Zähleranzeige nicht.
- Ein NTSC-Band kann nicht von diesem Camcorder auf einen anderen Videorecorder überspielt werden.

Ce chapitre vous indique comment tirer le meilleur parti de la batterie rechargeable.

## Préparation de la batterie rechargeable

Emportez toujours des batteries de réserve

Prévoyez une réserve d'alimentation suffisante pour filmer 2 à 3 fois le temps escompté.

L'autonomie de la batterie est plus courte par temps froid

Le rendement de la batterie diminue et la batterie s'épuise plus rapidement si vous filmez par temps froid.

Pour économiser la batterie

Baissez le commutateur STANDBY sur le caméscope quand vous ne filmez pas.

La transition entre les scènes sera douce même si vous interrompez l'enregistrement. Lorsque vous cadrez le sujet, sélectionnez un angle ou regardez dans le viseur, l'objectif se règle automatiquement et le caméscope consomme de l'énergie. Il en est de même lorsque vous introduisez et sortez une cassette.

N'oubliez pas de retirer la batterie après avoir utilisé le caméscope.

## Quand remplacer la batterie

Quand vous utilisez le caméscope, l'indicateur de capacité restante de la batterie diminue au fur et à mesure que la batterie s'épuise. Le temps d'enregistrement restant est indiqué en minutes.



Quand l'indicateur de batterie atteint le niveau le plus bas, l'indicateur  apparaît et se met à clignoter dans le viseur.

Quand l'indicateur  se met à clignoter plus rapidement pendant que vous filmez, réglez l'interrupteur POWER du caméscope sur OFF et remplacez la batterie. Laissez la cassette dans le caméscope pour obtenir une transition douce entre les scènes après avoir remplacé la batterie.

Beachten Sie bei Verwendung des Akkus bitte die folgenden Angaben.

## Hinweise zum Akkubetrieb

Wieviele Akkus sollten bereitgehalten werden?

Es wird empfohlen, Akkus für das Zwei- bis Dreifache der geplanten Aufnahmezeit mitzuführen.

Akku-Betriebszeit bei Kälte

Beachten Sie, daß an kalten Einsatzorten der Akku schneller erschöpft ist.

Um Strom zu sparen

Drehen Sie den STANDBY-Schalter nach unten, wenn Sie nicht aufnehmen.



Die Bereitschaft ist dann ausgeschaltet, und der Akku wird nicht unnötig belastet. Es entsteht dabei keine Störstelle am Szenenwechsel.

Bei eingeschalteter Bereitschaft wird dem Akku auch in der Aufnahme-Pause durch den Sucher und den Autofokus Strom entzogen. (Auch das Einlegen und Herausnehmen der Cassette belastet den Akku.)

Nehmen Sie den Akku nach Gebrauch des Camcorders deshalb ab.

## Wann muß der Akku gewechselt werden?

Die Länge des Balkens im Batteriesymbol gibt die restliche Akkuladung an. Außerdem wird die Restzeit in Minuten angezeigt.

Wenn der Akku fast leer ist, beginnt die  -Anzeige langsam im Sucher zu blinken. Wenn die  -Anzeige während der Aufnahme von langsamem zu schnellerem Blinken übergeht, ist der Akku ganz leer. Schieben Sie den POWER-Schalter dann auf OFF, und wechseln Sie den Akku aus. Lassen Sie die Cassette jedoch eingesetzt, damit beim späteren Fortsetzen der Aufnahme keine Störstelle entsteht.

## Remarques sur la batterie rechargeable

### Attention

Ne jamais exposer la batterie rechargeable à une température supérieure à 60°C, comme en plein soleil, ou dans une voiture garée au soleil.

La batterie rechargeable chauffe

Pendant la recharge ou la prise de vues, la batterie rechargeable chauffe, car il y a une production d'énergie et une réaction chimique à l'intérieur de la batterie, mais il n'y a pas lieu de s'inquiéter.

Veillez tenir compte des recommandations suivantes

- Ne pas poser la batterie à proximité du feu.
- Ne pas mouiller la batterie.
- Ne pas essayer d'ouvrir ni de modifier la batterie.
- Ne pas exposer la batterie à des chocs mécaniques.

Autonomie de la batterie rechargeable

Si l'indicateur de batterie clignote rapidement dès la mise sous tension du caméscope, alors que la batterie est pleine, remplacez la batterie par une neuve, complètement rechargée.

Température de recharge

Il est conseillé de recharger la batterie à une température de 10°C à 30°C.

A basse température, le temps de recharge est plus long.

## Weitere Hinweise zum Akku

### Vorsicht

Setzen Sie den Akku keinen Temperaturen über 60 °C aus. Lassen Sie ihn nicht in einem in der Sonne geparkten Auto zurück.

### Erwärmung des Akkus

Der Akku erwärmt sich während des Ladens und während des Aufnahmebetriebs. Diese Erwärmung ist normal; es handelt sich nicht um eine Störung.

### Vorsichtsmaßnahmen

- Halten Sie den Akku von Feuer fern.
- Achten Sie darauf, daß der Akku keiner Feuchtigkeit ausgesetzt wird.
- Versuchen Sie niemals, den Akku zu öffnen.
- Achten Sie darauf, daß der Akku keinen Stößen ausgesetzt wird.

### Lebensdauer des Akkus

Wenn die Akkuwarnanzeige gleich nach Einschalten des Camcorders bereits schnell blinkt, obwohl der Akku voll geladen war, ersetzen Sie den Akku durch einen neuen.

### Ladetemperatur

Laden Sie den Akku bei Temperaturen zwischen 10 °C und 30 °C. Bei niedrigeren Temperaturen verlängert sich die Ladezeit.

## Remarques sur la batterie rechargeable "InfoLITHIUM"

### Que signifie "InfoLITHIUM"

La batterie "InfoLITHIUM" est une batterie rechargeable au lithium-ion qui peut échanger des informations concernant la consommation d'énergie avec les appareils vidéo compatibles. Lorsque vous utilisez cette batterie avec des appareils portant le logo , l'appareil vidéo indique le temps restant en minutes\*. Si vous l'utilisez avec des appareils sans ce logo, la capacité restante de la batterie ne sera pas indiquée en minutes.

"InfoLITHIUM" est une marque de fabrication de Sony Corporation.

\* L'indication peut être inexacte. Cela dépend des conditions et de l'environnement dans lequel l'appareil est utilisé.

### Affichage de la consommation d'énergie

La consommation d'énergie du caméscope varie en fonction de l'utilisation qui en est faite. Par exemple, la façon dont l'autofocus fonctionne a un effet sur la consommation.

En tenant compte du mode de fonctionnement du caméscope, la batterie rechargeable "InfoLITHIUM" mesure la consommation d'énergie et calcule le temps restant. Si le mode de fonctionnement change, l'indication de capacité restante pourra afficher une baisse ou augmentation soudaine de plus de 2 minutes. Même si 5 à 10 minutes sont indiquées comme temps restant dans le viseur, l'indicateur  peut aussi clignoter dans certains cas.

## Hinweise zu „InfoLITHIUM“ - Akkus

### Was bedeutet „InfoLITHIUM“ ?

Lithiumionen-Akkus vom Typ „InfoLITHIUM“ tauschen mit dafür vorgesehenen Videogeräten Daten hinsichtlich des Stromverbrauchs aus. Das Videogerät zeigt dann die restliche Betriebszeit in Minuten\* an. Beachten Sie jedoch, daß die Minutenanzeige nur erscheint, wenn das Videogerät eine  -Markierung besitzt. „InfoLITHIUM“ ist ein Warenzeichen der Sony Corporation.

\* Die Genauigkeit der Anzeige hängt von den Umgebungs- und Betriebsbedingungen ab.

### Einzelheiten zur Arbeitsweise der Akkukapazitätsermittlung

Der Stromverbrauch des Camcorders hängt außer vom momentanen Betriebsmodus von verschiedenen anderen Faktoren, wie beispielsweise davon, ob der Autofokus verwendet wird oder nicht, ab. Der „InfoLITHIUM“-Akku errechnet unter Berücksichtigung des momentanen Betriebszustandes und des momentanen Stromverbrauchs die voraussichtliche restliche Betriebszeit. Wenn Sie den Camcorder in einen anderen Betriebszustand schalten, kann sich die Restzeitanzeige plötzlich um 2 Minuten oder auch mehr erhöhen oder verringern. Beachten Sie auch, daß bei bestimmten Betriebszuständen des Camcorders das Symbol  bereits zu blinken beginnt, obwohl im Sucher noch eine Restzeit von 5 bis 10 Minuten angezeigt wird.

Pour obtenir une indication plus précise du temps restant de la batterie

Mettez le caméscope en mode d'attente d'enregistrement et dirigez-le vers un objet immobile. Ne bougez pas le caméscope pendant au moins 30 secondes.

- Si l'indication semble fausse, rechargez la batterie complètement (Recharge complète\*). Si vous avez utilisé la batterie rechargeable dans un environnement chaud ou froid pendant longtemps, ou si vous l'avez rechargée un grand nombre de fois, elle risque de ne plus pouvoir indiquer le temps exact même après avoir été rechargée complètement.
- Après avoir utilisé la batterie "InfoLITHIUM" avec un appareil sans logo (InfoLITHIUM), veillez à l'utiliser sur un appareil (InfoLITHIUM) et à la recharger complètement.

L'indication du temps restant ne correspond pas au temps d'enregistrement en continu indiqué dans le mode d'emploi pour les raisons suivantes

Le temps d'enregistrement dépend des conditions d'enregistrement et de la température ambiante. Le temps d'enregistrement peut être réduit considérablement par temps froid. Le temps d'enregistrement en continu indiqué dans le mode d'emploi est mesuré avec une batterie complètement chargée (ou chargée normalement) à 25°C. Les conditions et la température ambiante étant différentes quand vous utilisez le caméscope, le temps d'enregistrement restant de la batterie est différent du temps indiqué dans le mode d'emploi.

- \* Recharge complète: Recharge jusqu'à apparition de FULL dans l'afficheur.

Für eine genauere Restzeitanzeige Schalten Sie den Camcorder auf Aufnahme-Bereitschaft, richten Sie ihn auf ein stationäres Motiv, und bewegen Sie ihn dann mindestens 30 Sekunden nicht mehr.

- Wenn die Restzeitanzeige danach nicht zu stimmen scheint, laden Sie den Akku voll\* auf. Beachten Sie jedoch, daß auch nach vollem Laden die Restzeit manchmal nicht korrekt angezeigt wird, wenn der Akku längere Zeit in sehr warmer oder kalter Umgebung verwendet oder bereits sehr häufig wieder aufgeladen wurde.
- Wenn ein „InfoLITHIUM“-Akku an einem Gerät ohne (InfoLITHIUM)-Markierung verwendet wurde, sollte er anschließend zum vollständigen Entladen an einem (InfoLITHIUM)-Gerät verwendet werden, bevor er wieder voll aufgeladen wird.

Warum die Restzeitanzeige manchmal nicht mit der in der Anleitung angegebenen durchgehenden Aufnahmezeit übereinstimmt



Die mit einer Akkuladung mögliche Aufnahmezeit hängt von der Umgebungstemperatur und den Betriebsbedingungen ab. In kalter Umgebung kann sich die Aufnahmezeit erheblich verkürzen. Die Angaben in der Anleitung wurden bei einer Umgebungstemperatur von 25 °C mit einem ganz voll geladenen (oder einem normal geladenen) Akku ermittelt. Da jedoch häufig unter anderen Voraussetzungen aufgenommen wird, stimmt die tatsächliche Betriebsdauer möglicherweise nicht mit der Angabe in der Anleitung überein.

- \* Volles Laden: Der Akku wird solange geladen, bis die Anzeige FULL im Display erscheint.

## Condensation d'humidité

Si vous apportez le caméscope directement d'un endroit froid dans une pièce chaude, de l'humidité risque de se condenser à l'intérieur du caméscope, sur la bande ou sur l'objectif. Si de l'humidité s'est condensée sur la bande, la bande risque d'adhérer au tambour de têtes et d'être endommagée, ou l'appareil risque de ne pas fonctionner correctement. Pour prévenir ce genre de problèmes, le caméscope est équipé de détecteurs d'humidité. Vous devez malgré tout prendre les précautions suivantes.

### Condensation à l'intérieur du caméscope

Il y a de l'humidité à l'intérieur du caméscope si l'indicateur  clignote et un signal sonore retentit. Dans ce cas, aucune fonction ne peut être utilisée sauf l'éjection de la cassette. Ouvrez le logement de la cassette, arrêtez le caméscope et laissez-le ouvert pendant une heure environ. L'indicateur  clignote aussi, si une cassette est insérée dans le caméscope. Ejectez la cassette, arrêtez le caméscope et laissez-le au repos pendant une heure environ. Vous pouvez de nouveau utiliser le caméscope si l'indicateur  n'apparaît pas quand vous mettez le caméscope sous tension.

### Condensation sur l'objectif

Aucune indication spéciale n'apparaît si de l'humidité s'est condensée sur l'objectif, mais l'image devient sombre. Eteignez le caméscope et ne l'utilisez pas pendant au moins une heure.

### Pour éviter la condensation d'humidité



Lorsque vous portez le caméscope d'un endroit froid dans une pièce chaude, mettez-le dans un sac de plastique et laissez-le un moment dedans pour qu'il atteigne la température de la pièce.

- (1) Fermez bien le sac en plastique contenant le caméscope.
- (2) Enlevez le caméscope du sac lorsque la température de l'air à l'intérieur du sac est la même que la température ambiante, c'est-à-dire au bout d'une heure environ.

## Feuchtigkeitsansammlung

Wenn der Camcorder direkt von einem kalten an einen warmen Ort gebracht wird, kann Feuchtigkeit im Inneren, auf dem Band oder auf dem Objektiv kondensieren. Feuchtigkeit auf der Kopftrommel kann dazu führen, daß das Band festklebt und beschädigt wird oder daß der Camcorder nicht mehr einwandfrei arbeitet. Der Camcorder ist zwar mit einem Feuchtigkeitssensor ausgestattet, dennoch sollten die folgenden Hinweise beachtet werden:

### Bei Feuchtigkeit im Camcorder

Wenn Feuchtigkeit im Camcorder kondensiert ist, ertönt ein Warnsignal und das Symbol  blinkt. Außer der Cassetten-Auswurfaste arbeitet dann keine Funktionstaste mehr. Öffnen Sie in einem solchen Fall das Cassettenfach, schalten Sie den Camcorder aus, und warten Sie etwa eine Stunde lang ab. Wenn zusätzlich auch noch  blinkt, so ist eine Cassette eingelegt. Nehmen Sie dann die Cassette heraus, schalten Sie den Camcorder aus, und warten Sie etwa eine Stunde lang ab. (Während dieser Zeit darf die Cassette auch nicht in einem anderen Gerät wiedergegeben werden.) Wenn bei erneutem Einschalten des Camcorders das Symbol  nicht mehr erscheint, können Sie den Camcorder wieder benutzen.

### Bei Feuchtigkeit auf dem Objektiv

Der Camcorder warnt nicht vor Feuchtigkeit auf dem Objektiv; das Bild ist jedoch unklar. Schalten Sie in einem solchen Fall den Camcorder aus, und warten Sie etwa eine Stunde lang ab.

### So verhindern Sie ein Kondensieren von Feuchtigkeit

Wenn der Camcorder von einem kalten an einen warmen Ort gebracht wird, stecken Sie ihn in einen Plastikbeutel und warten Sie ab, bis er die Raumtemperatur angenommen hat.

- (1) Stecken Sie den Camcorder in den Plastikbeutel, und verschließen Sie den Plastikbeutel gut.
- (2) Nehmen Sie den Camcorder erst heraus, wenn er die Raumtemperatur angenommen hat (im allgemeinen nach etwa einer Stunde).



## Nettoyage des têtes vidéo

Pour être sûr d'obtenir une image nette, nettoyez les têtes vidéo si nécessaire. Les têtes vidéo sont sales quand l'indicateur  et le message "CLEANING CASSETTE" apparaissent alternativement, ou quand l'image de lecture est "parasitée" ou à peine visible.



[a]



[b]

[a] Légèrement sales  
[b] Très sales

Dans ce cas, nettoyez les têtes vidéo avec la cassette de nettoyage Sony V8-25CLD (non fournie). Après le nettoyage, vérifiez si l'image est nette et, si elle est toujours "parasitée", nettoyez encore une fois les têtes. (Ne pas répéter le nettoyage plus de 5 fois.)

**Attention**

N'utilisez pas une cassette de nettoyage de type mouillé en vente dans le commerce. Elle risque d'endommager les têtes vidéo.

**Remarque**

Si la cassette de nettoyage V8-25CLD n'est pas commercialisée dans votre région, veuillez demander conseil à votre revendeur Sony.

## Reinigung der Videoköpfe

Reinigen Sie die Videoköpfe regelmäßig, um störungsfreien Aufnahmebetrieb und optimale Bildqualität sicherzustellen. Bei verschmutzten Videoköpfen erscheinen nacheinander die Anzeigen  und „CLEANING CASSETTE“. Auch ein „verraushtes“ oder kaum noch sichtbares Bild ist ein Anzeichen dafür, daß die Köpfe verschmutzt sind.

[a] schwache Verschmutzung  
[b] starke Verschmutzung

Zur Reinigung der Videoköpfe verwenden Sie die Sony Reinigungscassette V8-25CLD (nicht mitgeliefert). Überprüfen Sie nach dem Reinigen die Bildqualität. Ist das Bild immer noch „verrauscht“, wiederholen Sie den Reinigungsvorgang. (Der Reinigungsvorgang sollte jedoch nicht mehr als fünfmal wiederholt werden.)

**Vorsicht**

Handelsübliche Naßtyp-Reinigungscassetten dürfen nicht verwendet werden, da sie die Videoköpfe beschädigen.

**Hinweis**

Wenn die Sony Reinigungscassette V8-25CLD bei Ihnen nicht erhältlich ist, wenden Sie sich an Ihren Sony Händler.

## Nettoyage du viseur

– CCD-TR315E seulement

- (1) Enlevez la vis avec un tournevis (non fourni).  
Faites glisser le bouton RELEASE, tournez l'ocilleton dans le sens de la flèche et retirez-le.
- (2) Nettoyez la surface à l'aide d'une soufflet disponible dans le commerce.

## Entfernen von Staub aus dem Sucher

– nur CCD-TR315E

- 1) Drehen Sie mit einem Schraubenzieher (nicht mitgeliefert) die seitliche Schraube am Sucher heraus. Während Sie dann den RELEASE-Knopf drücken, drehen Sie das Okular in Pfeilrichtung, und nehmen Sie es ab.
- (2) Reinigen Sie den Oberfläche mit einem handelsüblichen Staubbläser.

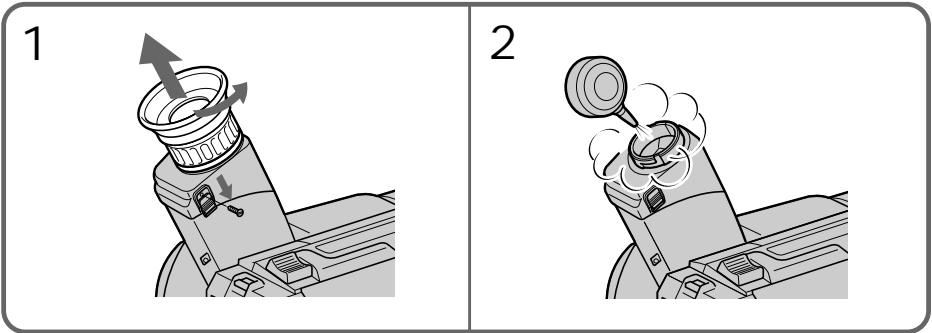

## Remise en place de l'ocilleton

- (1) Alignez la rainure de l'ocilleton sur le repère • inscrit sur le barillet.
- (2) Tournez l'ocilleton dans le sens opposé à la flèche, puis remettez la vis.

## Anbringen des Okulars

- (1) Richten Sie die Kerbe am Okular auf die • - Marke am Tubus aus.
- (2) Drehen Sie das Okular in Pfeilrichtung, und ziehen Sie die Schraube wieder fest.

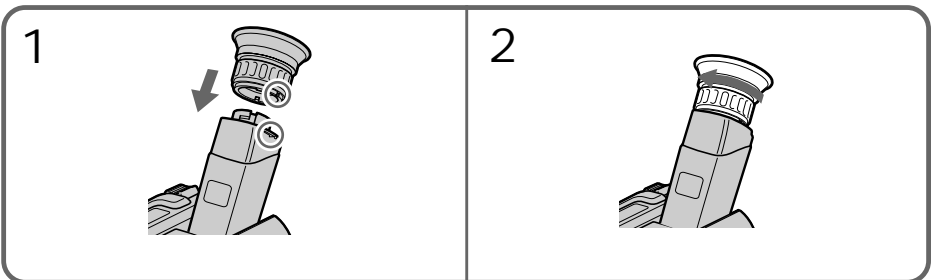

## Attention

Ne touchez pas aux autres vis. Seule la vis maintenant l'ocilleton doit être enlevée.

## Vorsicht

Nur die Schraube des Okulars darf gelöst werden.  
Lösen Sie keine anderen Schrauben.

## Précautions

## Fonctionnement du caméscope

- Faites fonctionner le caméscope sur le courant continu de 7,2 V (batterie rechargeable) ou 8,4 V (adaptateur secteur).
- Pour le fonctionnement sur le courant secteur ou le courant continu, utilisez les accessoires recommandés dans ce mode d'emploi.
- Si un solide ou un liquide tombe dans le caméscope, débranchez le caméscope et faites-le vérifier par votre revendeur Sony avant de le remettre sous tension.
- Évitez toute manipulation brusque du caméscope et tout choc mécanique. Prenez particulièrement soin de l'objectif.
- Réglez l'interrupteur POWER sur OFF quand vous n'utilisez pas le caméscope.
- N'enveloppez pas le caméscope et ne l'utilisez pas ainsi car il risque de trop chauffer.
- Éloignez le caméscope des champs magnétiques puissants et des vibrations mécaniques.

## Torche intégrée

– CCD-TR516E seulement

- Ne cognez pas et ne secouez pas la torche intégrée quand elle est allumée, car l'ampoule pourrait être endommagée ou sa durée de vie réduite.
- Ne laissez pas la torche intégrée allumée si elle repose sur ou contre quelque chose. Elle pourrait être endommagée ou provoquer un incendie.

## Manipulation des cassettes

N'insérez jamais rien dans les petits orifices à l'arrière de la cassette, car ils servent à détecter le type de bande, son épaisseur et si le taquet est tiré ou non.

## Entretien du caméscope

- Si vous prévoyez de ne pas utiliser le caméscope pendant longtemps, débranchez la source d'alimentation et enlevez la cassette. Enclenchez périodiquement le caméscope dans les modes CAMERA et PLAYER et reproduisez une cassette pendant environ 3 minutes.
- Nettoyez l'objectif avec une brosse douce pour enlever la poussière. Enlevez les traces de doigts avec un chiffon doux.
- Nettoyez le coffret du caméscope avec un chiffon sec et doux, ou un chiffon doux légèrement mouillé d'une solution détergente neutre. N'utilisez pas de solvant car la finition pourrait être abîmée.

## Zur besonderen Beachtung

## Camcorder

- Betreiben Sie den Camcorder mit 7,2 V (Akku) oder 8,4 V (Netzadapter).
- Verwenden Sie für den Gleich- und Wechselstrombetrieb ausschließlich das in dieser Anleitung empfohlene Zubehör.
- Wenn ein Fremdkörper oder Flüssigkeit in das Gehäuse gelangt, trennen Sie den Camcorder ab, und lassen Sie ihn von einem Sony Händler überprüfen, bevor Sie ihn weiterverwenden.
- Gehen Sie vorsichtig mit dem Camcorder um; stoßen Sie ihn nirgends an. Insbesondere das Objektiv ist sehr empfindlich.
- Stellen Sie bei Nichtverwendung des Camcorders den POWER-Schalter auf OFF.
- Wickeln Sie den Camcorder beim Betrieb nicht in ein Tuch ein, da es sonst zu einem internen Hitzestau kommen kann.
- Halten Sie den Camcorder von starken Magnetfeldern und mechanischen Vibrationen fern.

## Integrierte Leuchte

– nur CCD-TR516E

- Schützen Sie die integrierte Leuchte vor Stößen und Erschütterungen, während sie eingeschaltet ist. Andernfalls kann die Birne beschädigt werden, und die Lebensdauer der Birne kann sich verringern.
- Achten Sie darauf, daß die integrierte Leuchte keinen Kontakt zu irgendwelchen Gegenständen hat, während sie eingeschaltet ist. Andernfalls besteht Feuergefahr, und die integrierte Leuchte kann beschädigt werden.

## Handhabung der Cassetten

Stecken Sie nichts in die kleinen Öffnungen an der Rückseite der Cassette. An diesen Öffnungen erkennt der Camcorder den Bandtyp, die Bandstärke und die Einstellung des Löschschatzes.

## Pflege des Camcorders

- Wenn der Camcorder längere Zeit nicht verwendet wird, trennen Sie die Stromquelle ab und nehmen Sie die Cassette heraus. Schalten Sie den Camcorder dann von Zeit zu Zeit für eine Weile in den CAMERA- und den PLAYER-Modus, und spielen Sie etwa 3 Minuten lang eine Kassette ab.
- Um Staub vom Objektiv zu entfernen, verwenden Sie einen weichen Blasepinsel. Zum Beseitigen von Fingerabdrücken verwenden Sie ein weiches Tuch.

- Ne laissez pas rentrer du sable dans le caméscope. Lorsque vous utilisez le caméscope sur une plage de sable ou dans un endroit poussiéreux, protégez-le contre la poussière ou contre le sable au moyen d'une protection appropriée comme un caisson étanche Sony. Le sable ou la poussière peuvent causer des dégâts parfois irréparables.

### Adaptateur secteur

- Débranchez l'adaptateur secteur de la prise murale si vous ne comptez pas l'utiliser pendant longtemps. Pour débrancher le cordon, tirez sur la fiche et non sur le cordon.
- N'utilisez pas l'adaptateur secteur si le cordon est endommagé, ou si l'adaptateur est tombé ou endommagé.
- Ne pliez pas trop le cordon d'alimentation secteur et ne posez pas d'objet lourd dessus, car il pourrait être endommagé et provoquer un incendie ou une décharge électrique.
- Veillez à ce qu'aucun objet métallique ne touche les pièces métalliques de la plaque de connexion, car un court-circuit pourrait endommager l'adaptateur.
- Veillez à ce que les contacts métalliques soient toujours propres.
- N'ouvrez pas l'adaptateur secteur.
- Ne laissez pas tomber l'adaptateur et ne le cognez pas.
- Quand vous utilisez l'adaptateur secteur, en particulier pendant la recharge, éloignez-le des récepteurs AM et appareils vidéo pour ne pas perturber la réception AM et l'image vidéo.
- L'adaptateur chauffe quand il est utilisé. C'est normal.
- Ne laissez pas l'adaptateur secteur dans un endroit:
  - Extrêmement chaud ou froid
  - Poussiéreux ou sale
  - Très humide
  - Soumis à des vibrations

- Zur Reinigung des Camcorder-Gehäuses verwenden Sie ein weiches, trockenes oder ein weiches, leicht mit mildem Haushaltsreiniger angefeuchtetes Tuch. Lösungsmittel dürfen nicht verwendet werden, da sie das Gehäuse angreifen.
- Achten Sie sorgfältig darauf, daß kein Sand in den Camcorder gelangt. Wenn Sie den Camcorder an einem Sandstrand oder an einem staubigen Ort benutzen, schützen Sie ihn zum Beispiel mit dem Sportgehäuse von Sony vor Sand und Staub. Sand und Staub können den Camcorder so sehr beschädigen, daß er nicht mehr repariert werden kann.

### Netzadapter

- Trennen Sie bei längerer Nichtverwendung den Netzadapter vom Stromnetz ab. Zum Abtrennen fassen Sie stets am Stecker und niemals am Kabel an.
- Verwenden Sie den Netzadapter niemals, wenn Sie ihn fallengelassen haben und der Netzadapter oder das Netzkabel beschädigt ist.
- Biegen Sie das Netzkabel nicht zu stark, und stellen Sie keine schweren Gegenstände darauf, da es sonst beschädigt werden kann und Feuer- sowie elektrische Schlaggefahr besteht.
- Achten Sie darauf, daß die elektrischen Kontakte der Anschlußplatte nicht mit Metallgegenständen in Berührung kommen, da sonst ein Kurzschluß entsteht, durch den der Netzadapter beschädigt werden kann.
- Halten Sie die Metallkontakte stets sauber.
- Bauen Sie den Netzadapter nicht auseinander.
- Stoßen Sie den Netzadapter nirgends an, und lassen Sie ihn nicht fallen.
- Während des Betriebs und insbesondere während des Ladens sollte der Netzadapter von AM-Empfängern und Videogeräten ferngehalten werden, da er den AM-Empfang bzw. Videobetrieb stören kann.
- Beim Betrieb erwärmt sich der Netzadapter.
- Stellen Sie den Netzadapter nicht an:
  - heiße und kalte Plätze;
  - staubige und schmutzige Plätze;
  - sehr feuchte Plätze;
  - Plätze, die Vibrationen ausgesetzt sind.

## Remarques sur les piles sèches

– CCD-TR516E seulement

Afin d'éviter tout dommage dû à la fuite des piles ou à la corrosion, tenez compte des points suivants.

- Insérez les piles dans le bons sens.
- Ne rechargez pas des piles sèches.
- N'utilisez pas en même temps des piles usées et des piles neuves.
- N'utilisez pas différents types de piles.
- Les piles se déchargent lentement quand elles ne sont pas utilisées.
- N'utilisez pas des piles qui fuient.

## En cas de fuite des piles

- Essuyez soigneusement le liquide de la télécommande avant de remplacer les piles.
- Si vous touchez le liquide, lavez-vous bien.
- Si du liquide rentre dans vos yeux, lavez-vous les yeux avec beaucoup d'eau puis consultez un médecin.

En cas de difficulté, débranchez l'adaptateur secteur et contactez votre revendeur Sony.

## Hinweise zu Trockenbatterien

– nur CCD-TR516E

Beachten Sie bitte die folgenden Angaben, um ein Auslaufen der Batterien und Korrosion zu vermeiden:

- Legen Sie die Batterien mit richtiger Polarität ein.
- Versuchen Sie nicht, Trockenbatterien aufzuladen.
- Legen Sie keine alten zusammen mit neuen Batterien ein.
- Legen Sie keine Batterien unterschiedlichen Typs ein.
- Auch bei Nichtgebrauch entladen sich die Batterien langsam.
- Verwenden Sie keine Batterie, die Auslaufspuren aufweist.

## Wenn Batterien ausgelaufen sind

- Wischen Sie die Fernbedienung sorgfältig trocken, bevor Sie die Batterien ersetzen.
- Wenn Sie Batterieflüssigkeit berührt haben, waschen Sie die Flüssigkeit mit Wasser ab.
- Wenn Batterieflüssigkeit in Ihre Augen gelangt ist, spülen Sie Ihre Augen sofort mit reichlich Wasser aus, und wenden Sie sich dann an einen Arzt.

Bei Problemen trennen Sie den Netzadapter ab, und wenden Sie sich bitte an den nächsten Sony Händler.

# Utilisation du caméscope à l'étranger

Chaque pays a son propre système électrique et un standard de télévision couleur particulier. Avant d'utiliser le caméscope à l'étranger, vérifiez les points suivants.

## Sources d'alimentation

Vous pouvez utiliser le caméscope dans n'importe quel pays avec l'adaptateur d'alimentation secteur fourni, sur secteur de 100 à 240 volts, 50/60 Hz.

## Standards couleur existants

Ce caméscope est de standard PAL. Pour regarder vos vidéogrammes sur un téléviseur, le téléviseur doit être de standard PAL. Vérifiez dans la liste alphabétique suivante les différents standards existants.

### Standard PAL

Allemagne, Australie, Autriche, Belgique, Chine, Danemark, Espagne, Finlande, Grande-Bretagne, Hongkong, Italie, Koweït, Malaisie, Norvège, Nouvelle-Zélande, Pays-Bas, Portugal, République slovaque, République tchèque, Singapour, Suède, Suisse, Thaïlande, etc.

### Standard PAL M

Brésil

### Standard PAL N

Argentine, Paraguay, Uruguay

### Standard NTSC

Amérique Centrale, Bahamas, Bolivie, Canada, Chili, Colombie, Corée, Equateur, Etats-Unis, Jamaïque, Japon, Mexique, Pérou, Philippines, Surinam, Taiwan, Venezuela, etc.

### Standard SECAM

Bulgarie, France, Guyane, Hongrie, Irak, Iran, Monaco, Pologne, Russie, Ukraine, etc.

# Verwendung des Camcorders im Ausland

Netzspannung und TV-System können sich von Land zu Land unterscheiden. Vor dem Betrieb des Camcorders im Ausland beachten Sie die folgenden Angaben:

## Stromnetz

Mit dem mitgelieferten Netzadapter kann der Camcorder in jedem beliebigen Land mit einer Netzspannung zwischen 100 V und 240 V, 50/60 Hz betrieben werden.

## Farbsysteme

Dieser Camcorder arbeitet nach dem PAL-System. Wenn das Band auf einem TV-Schirm wiedergegeben werden soll, muß ein PAL-Fernseher verwendet werden. Beachten Sie auch die folgende alphabetische Zusammenstellung.

### PAL-System

Australien, Belgien, China, Dänemark, Deutschland, Finnland, Großbritannien, Hongkong, Italien, Kuwait, Malaysia, Neuseeland, Niederlande, Norwegen, Österreich, Portugal, Schweden, Schweiz, Singapur, Slowakische Republik, Spanien, Thailand, Tschechische Republik u.a.

### PAL-M-System

Brasilien

### PAL-N-System

Argentinien, Paraguay, Uruguay

### NTSC-System

Bahamas, Bolivien, Chile, Ekuador, Jamaika, Japan, Kanada, Kolumbien, Korea, Mexiko, Mittelamerika, Peru, Philippinen, Surinam, Taiwan, USA, Venezuela u.a.

### SECAM-System

Bulgarien, Frankreich, Guyana, Irak, Iran, Monaco, Polen, Rußland, Ukraine, Ungarn u.a.

Si un problème quelconque se présente quand vous utilisez le caméscope, référez-vous au tableau suivant pour le résoudre.

Si la difficulté persiste, débranchez la source d'alimentation et contactez votre revendeur Sony ou un centre de réparation agréé Sony.

## Caméscope

### Alimentation

Symptôme	Causes et/ou solutions
Le caméscope ne s'allume pas.	<ul style="list-style-type: none"> <li>• La batterie n'est pas en place. → Mettez-la en place (p. 8).</li> <li>• La batterie est épuisée. → Utilisez une batterie rechargée (p. 9).</li> <li>• L'adaptateur secteur n'est pas branché sur une prise secteur. → Branchez-le sur une prise secteur (p. 29).</li> </ul>
Le caméscope s'éteint.	<ul style="list-style-type: none"> <li>• Alors que vous filmiez en mode CAMERA, vous avez laissé le caméscope en mode STANDBY plus de 5 minutes. → Baissez le commutateur d'attente, puis relevez-le (p. 14).</li> <li>• La batterie est épuisée. → Utilisez une batterie rechargée (p. 9).</li> </ul>
La batterie se décharge rapidement.	<ul style="list-style-type: none"> <li>• Le caméscope ne fonctionne pas si vous n'utilisez pas une batterie rechargeable "InfoLITHIUM". → Utilisez une batterie rechargeable "InfoLITHIUM" (p. 70).</li> <li>• La température ambiante est trop basse (p. 68).</li> <li>• La batterie n'était pas chargée à fond. → Rechargez une nouvelle fois la batterie (p. 9).</li> <li>• La batterie est complètement usée et ne peut plus être rechargée. → Utilisez une autre batterie rechargeable (p. 69).</li> </ul>
Pendant la recharge de la batterie, aucun indicateur n'apparaît, ou l'indicateur clignote sur l'afficheur.	<ul style="list-style-type: none"> <li>• L'adaptateur secteur est déconnecté. → Insérez-la fiche de l'adaptateur à fond dans la prise.</li> <li>• La batterie rechargeable ne fonctionne pas normalement. → Contactez votre revendeur Sony ou un centre de réparation agréé Sony.</li> </ul>

### Fonctionnement

Symptôme	Causes et/ou solutions
La touche START/STOP ne fonctionne pas.	<ul style="list-style-type: none"> <li>• La bande adhère au tambour de têtes. → Ejectez la cassette (p. 13).</li> <li>• La bande est terminée. → Rembobinez la bande ou utilisez une autre cassette (p. 25).</li> <li>• L'interrupteur POWER est réglé sur PLAYER. → Réglez-le sur CAMERA (p. 14).</li> <li>• Le taquet de la cassette est rentré (rouge). → Utilisez une autre cassette ou changez la position du taquet (p. 13).</li> </ul>

(voir page suivante)

Symptôme	Causes et/ou solutions
L'enregistrement s'arrête en l'espace de quelques secondes.	<ul style="list-style-type: none"> <li>Le commutateur START/STOP MODE est réglé sur 5SEC ou ANTI GROUND SHOOTING <math>\underline{\quad}</math>.</li> <li>→ Réglez-le sur <math>\underline{\quad}</math> (p. 19).</li> </ul>
Vous ne pouvez pas éjecter la cassette.	<ul style="list-style-type: none"> <li>La batterie est épuisée.</li> <li>→ Utilisez une batterie rechargée ou l'adaptateur secteur (p. 9, 29).</li> </ul>
Les indicateurs $\square$ et $\triangle$ clignotent et aucune fonction ne marche sauf l'éjection de la cassette.	<ul style="list-style-type: none"> <li>Il y a condensation d'humidité.</li> <li>→ Sortez la cassette et laissez le caméscope au repos pendant au moins une heure (p. 72).</li> </ul>
La date ou l'heure clignote.	<ul style="list-style-type: none"> <li>Vous avez appuyé à la fois sur DATE et TIME pendant plus de 2 secondes.</li> <li>→ Ce n'est pas un signe de mauvais fonctionnement. Vous pouvez enregistrer. Le clignotement s'arrêtera bientôt.</li> <li>La pile au lithium est épuisée ou faible.</li> <li>→ Remplacez-la par une neuve (p. 61).</li> </ul>
La bande ne bouge pas lorsque vous actionnez une touche de transport de bande.	<ul style="list-style-type: none"> <li>L'interrupteur POWER est réglé sur CAMERA ou OFF.</li> <li>→ Réglez-le sur PLAYER.</li> <li>La bande est terminée.</li> <li>→ Rembobinez-la ou utilisez une autre cassette (p. 25).</li> </ul>
L'autofocus ne fonctionne pas.	<ul style="list-style-type: none"> <li>FOCUS est réglé sur MANUAL.</li> <li>→ Réglez-le sur AUTO (p. 46).</li> <li>Les conditions d'éclairage ne sont pas appropriées pour la mise au point automatique.</li> <li>→ Réglez FOCUS sur MANUAL pour faire la mise au point manuellement (p. 46).</li> </ul>
La touche FADER ne fonctionne pas.	<ul style="list-style-type: none"> <li>Le commutateur START/STOP MODE est réglé sur 5SEC ou ANTI GROUND SHOOTING <math>\underline{\quad}</math>.</li> <li>→ Réglez-le sur <math>\underline{\quad}</math> (p. 19).</li> <li>Un titre est affiché.</li> <li>→ Supprimez le titre (p. 51).</li> </ul>
La date ou l'heure disparaît.	<ul style="list-style-type: none"> <li>Mettez-les de nouveau en service (p. 63).</li> </ul>
Le réglage de l'exposition ou la fonction PROGRAM AE n'est pas opérant.	<ul style="list-style-type: none"> <li>Le commutateur NIGHTSHOT est réglé sur ON.</li> <li>→ Réglez-le sur OFF.</li> </ul>

## Image

Symptôme	Causes et/ou solutions
L'image dans le viseur n'est pas claire.	<ul style="list-style-type: none"> <li>L'oculaire n'est pas ajusté.</li> <li>→ Ajustez-le (p. 15).</li> </ul>
Une bande verticale apparaît lorsque vous filmez un sujet lumineux, par exemple une lumière ou la flamme d'une bougie devant un fond sombre.	<ul style="list-style-type: none"> <li>Le contraste entre le sujet et le fond est trop important. Il ne s'agit pas d'une anomalie.</li> <li>→ Changez de place.</li> </ul>
Une bande verticale apparaît quand vous filmez un sujet très lumineux.	<ul style="list-style-type: none"> <li>Il ne s'agit pas d'une anomalie.</li> </ul>



Symptôme	Causes et/ou solutions
L'image de lecture n'est pas nette.	<ul style="list-style-type: none"> <li>• EDIT est réglé sur ON dans le menu. → Réglez-le sur OFF (p. 34).</li> </ul>
L'image est "parasitée".	<ul style="list-style-type: none"> <li>• Les têtes vidéo sont peut-être sales. → Nettoyez les têtes avec une cassette de nettoyage Sony V8-25CLD (non fournie) (p. 73).</li> </ul>
Une image différente apparaît dans le viseur.	<ul style="list-style-type: none"> <li>• 10 minutes après le réglage de l'interrupteur POWER sur CAMERA, le caméscope se met en mode de démonstration, s'il ne contient pas de cassette, ou bien DEMO MODE est réglé sur ON dans le menu. → Insérez une cassette pour arrêter la démonstration. Vous pouvez désactiver ce mode (p. 33).</li> </ul>
Un code à 5 caractères apparaît.	<ul style="list-style-type: none"> <li>• L'autodiagnostic a été activé. → Vérifiez le code et résolvez le problème (p. 85).</li> </ul>
L'image est enregistrée avec des couleurs incorrectes/artificielles.	<ul style="list-style-type: none"> <li>• Le commutateur NIGHTSHOT est réglé sur ON. → Réglez-le sur OFF (p. 39).</li> </ul>
L'image est trop lumineuse et le sujet n'apparaît pas dans le viseur.	<ul style="list-style-type: none"> <li>• Le commutateur NIGHTSHOT a été réglé sur ON à un endroit lumineux. → Réglez-le sur OFF ou utilisez la fonction NightShot dans un endroit sombre (p. 39).</li> </ul>

## Autres

Symptôme	Causes et/ou solutions
La télécommande fournie ne fonctionne pas (CCD-TR516E seulement).	<ul style="list-style-type: none"> <li>• COMMANDER est réglé sur OFF dans le menu. → Réglez sur ON (p. 32).</li> <li>• Un obstacle bloque les rayons infrarouges. → Enlevez l'obstacle.</li> <li>• Les piles ne sont pas installées dans le bon sens. → Mettez-les dans le bon sens (p. 94).</li> <li>• Les piles sont épuisées. → Insérez-en des neuves (p. 94).</li> </ul>
Un signal sonore est émis pendant 5 secondes.	<ul style="list-style-type: none"> <li>• De l'humidité s'est condensée. → Enlevez la cassette et laissez le caméscope au repos pendant au moins une heure (p. 72).</li> <li>• Présence d'un problème. → Enlevez la cassette et réinsérez-la, puis faites fonctionner le caméscope.</li> </ul>
Il y a de la poussière dans le viseur. (CCD-TR315E seulement)	<ul style="list-style-type: none"> <li>• Détachez l'ocillon et nettoyez l'oculaire (p. 74).</li> </ul>

# Störungsüberprüfungen

Bei Problemen mit dem Camcorder gehen Sie die folgende Störungsliste durch. Wenn Sie das Problem nicht beseitigen können, trennen Sie die Stromquelle ab, und wenden Sie sich an Ihren Sony Händler oder Ihr Sony Service Center.







## Camcorder

### Stromversorgung

Symptom	Ursache und/oder Abhilfe
Der Camcorder wird nicht mit Strom versorgt.	<ul style="list-style-type: none"> <li>• Es ist kein Akku angebracht. → Einen Akku anbringen (Seite 8).</li> <li>• Der Akku ist leer. → Einen geladenen Akku anbringen (Seite 9).</li> <li>• Der Netzadapter ist nicht an der Steckdose angeschlossen. → Den Netzadapter an die Steckdose anschließen (Seite 29).</li> </ul>
Der Camcorder schaltet sich selbsttätig aus.	<ul style="list-style-type: none"> <li>• Im CAMERA-Betrieb war der Camcorder länger als 5 Minuten in den Standby-Betrieb geschaltet. → STANDBY einmal nach unten und wieder nach oben drehen (Seite 14).</li> <li>• Der Akku ist leer. → Einen geladenen Akku anbringen (Seite 9).</li> </ul>
Der Akku ist sehr schnell leer.	<ul style="list-style-type: none"> <li>• Es wird kein „InfoLITHIUM“-Akku, sondern ein anderer Akku verwendet. → Einen „InfoLITHIUM“-Akku verwenden (Seite 70).</li> <li>• Die Umgebungstemperatur ist sehr niedrig (Seite 68).</li> <li>• Der Akku ist nicht voll geladen. → Den Akku erneut laden (Seite 9).</li> <li>• Der Akku läßt sich nicht mehr laden, da er alt oder defekt ist. → Einen anderen Akku verwenden (Seite 69).</li> </ul>
Beim Laden erscheint keine Anzeige, oder die Anzeige im Display blinkt.	<ul style="list-style-type: none"> <li>• Der Netzadapter ist nicht oder nicht richtig angeschlossen. → Den Netzadapter richtig anschließen.</li> <li>• Der Akku ist defekt. → Einen Sony Händler oder ein Sony Service Center kontaktieren.</li> </ul>

### Betrieb

Symptom	Ursache und/oder Abhilfe
Die START/STOP-Taste arbeitet nicht.	<ul style="list-style-type: none"> <li>• Das Band ist an der Kopftrommel festgeklebt. → Die Cassette herausnehmen (Seite 13).</li> <li>• Das Band ist am Ende angelangt. → Das Band zurückspulen oder eine andere Cassette verwenden (Seite 25).</li> <li>• Der POWER-Schalter steht auf PLAYER. → Den Schalter auf CAMERA stellen (Seite 14).</li> <li>• Die Cassette ist gegen Aufnahme gesperrt (rote Lamelle sichtbar). → Eine andere Cassette verwenden oder die Lamelle zurückschieben (Seite 13).</li> </ul>

Symptom	Ursache und/oder Abhilfe
Die Aufnahme stoppt nach einigen Sekunden oder beim Loslassen der Taste.	<ul style="list-style-type: none"> <li>• Der START/STOP MODE-Schalter steht auf 5SEC oder ANTI GROUND SHOOTING  .</li> <li>→ Den Schalter auf  stellen (Seite 19).</li> </ul>
Die Cassette kann nicht herausgenommen werden.	<ul style="list-style-type: none"> <li>• Der Akku ist leer.</li> <li>→ Einen geladenen Akku anbringen oder den Netzadapter anschließen (Seite 9, 29).</li> </ul>
Die Symbole  und  blinken, und keine Taste außer der Auswurfaste arbeitet.	<ul style="list-style-type: none"> <li>• Feuchtigkeit ist im Inneren kondensiert.</li> <li>→ Die Cassette herausnehmen und mindestens 1 Stunde lang abwarten (Seite 72).</li> </ul>
Die Datums- oder Uhrzeitanzeige blinkt.	<ul style="list-style-type: none"> <li>• DATE und TIME wurden zusammen länger als 2 Sekunden gedrückt.</li> <li>→ Es handelt sich nicht um eine Störung. Kurz nach dem Aufnahmestart hört das Blinken auf.</li> <li>• Die Lithiumbatterie ist schwach oder leer.</li> <li>→ Die Lithiumbatterie auswechseln (Seite 61).</li> </ul>
Das Band läuft nicht, obwohl eine Bandlaufaste gedrückt wurde.	<ul style="list-style-type: none"> <li>• Der POWER-Schalter steht auf CAMERA oder OFF.</li> <li>→ Den Schalter auf PLAYER stellen.</li> <li>• Das Band ist am Ende angelangt.</li> <li>→ Das Band zurückspulen oder eine andere Cassette verwenden (Seite 25).</li> </ul>
Der Autofokus arbeitet nicht.	<ul style="list-style-type: none"> <li>• FOCUS ist auf MANUAL geschaltet.</li> <li>→ Auf AUTO schalten (Seite 46).</li> <li>• Die Aufnahmesituation eignet sich nicht für Autofokus.</li> <li>→ FOCUS auf MANUAL schalten und manuell fokussieren (Seite 46).</li> </ul>
Die Fader-Funktion arbeitet nicht.	<ul style="list-style-type: none"> <li>• Der START/STOP MODE-Schalter steht auf 5SEC oder ANTI GROUND SHOOTING  .</li> <li>→ Den Schalter auf  stellen (Seite 19).</li> <li>• Ein Titel wird angezeigt.</li> <li>→ Die Titeleinblendung abschalten (Seite 51).</li> </ul>
Datum oder Uhrzeit werden nicht angezeigt.	<ul style="list-style-type: none"> <li>• Datum und Uhrzeit neu einstellen (Seite 63).</li> </ul>
Die Belichtungseinstellung oder die Funktion PROGRAM AE funktioniert nicht.	<ul style="list-style-type: none"> <li>• Der Schalter NIGHTSHOT ist auf ON gesetzt.</li> <li>→ Setzen Sie ihn auf OFF.</li> </ul>

## Bild

Symptom	Ursache und/oder Abhilfe
Das Sucherbild ist unscharf.	<ul style="list-style-type: none"> <li>• Das Sucherobjektiv ist nicht scharf eingestellt.</li> <li>→ Das Sucherobjektiv scharf einstellen (Seite 15).</li> </ul>
Beim Aufnehmen von Kerzenflammen oder anderen Lichtquellen gegen einen dunklen Hintergrund erscheint ein vertikaler Streifen im Bild.	<ul style="list-style-type: none"> <li>• Der Kontrast zwischen Motiv und Hintergrund ist zu hoch. Es handelt sich nicht um eine Störung des Camcorders.</li> <li>→ Ein anderes Motiv aufnehmen.</li> </ul>

(bitte wenden)

# Störungsüberprüfungen

Symptom	Ursache und/oder Abhilfe
Beim Aufnehmen eines sehr hellen Motivs erscheint ein vertikaler Streifen im Bild.	<ul style="list-style-type: none"><li>• Es handelt sich nicht um eine Störung des Camcorders.</li></ul>
Das Wiedergabebild ist nicht klar.	<ul style="list-style-type: none"><li>• Der Menüparameter EDIT ist auf ON gestellt. → Den Parameter auf OFF stellen (Seite 34).</li></ul>
Das Bild ist „verrauscht“.	<ul style="list-style-type: none"><li>• Die Videoköpfe sind verschmutzt. → Die Köpfe mit der Sony Reinigungscassette V8-25CLD (nicht mitgeliefert) reinigen (Seite 73).</li></ul>
Ein nicht von Ihnen aufgenommenes Bild erscheint im Sucher.	<ul style="list-style-type: none"><li>• Der Demonstrationsbetrieb beginnt automatisch nach 10 Minuten, wenn der POWER-Schalter ohne eingelegte Cassette auf CAMERA gestellt wird oder wenn der Menüparameter DEMO MODE auf ON gestellt ist. → Eine Cassette einlegen oder den Demonstrationsbetrieb im Menü ausschalten (Seite 33).</li></ul>
Ein fünfstelliger Fehlercode erscheint.	<ul style="list-style-type: none"><li>• Die Selbsttestfunktion hat eine Störung registriert. → Aus der Tabelle die Ursache bzw. Abhilfemaßnahme ermitteln (Seite 86).</li></ul>
Beeinträchtigtes Aufnahmebild/unnatürliche Farbe.	<ul style="list-style-type: none"><li>• Der Schalter NIGHTSHOT ist auf ON gesetzt. → Den Schalter auf OFF stellen (Seite 39).</li></ul>
Das Bild ist zu hell, und das Motiv erscheint nicht im Sucher.	<ul style="list-style-type: none"><li>• Der Schalter NIGHTSHOT ist auf ON gesetzt, obwohl der Camcorder in heller Umgebung verwendet wird. → Setzen Sie ihn auf OFF. Die Funktion NightShot können Sie nur in dunkler Umgebung verwenden (Seite 39).</li></ul>

## Sonstiges

Symptom	Ursache und/oder Abhilfe
Die mitgelieferte Fernbedienung arbeitet nicht (nur CCD-TR516E).	<ul style="list-style-type: none"><li>• Der Menüparameter COMMANDER steht auf OFF. → Den Parameter auf ON stellen (Seite 32).</li><li>• Die Infrarotstrahlen werden durch ein Hindernis blockiert. → Das Hindernis entfernen.</li><li>• Die Batterien sind falschherum eingelegt. → Die Batterien mit richtiger Polarität einlegen (Seite 94).</li><li>• Die Batterien sind leer. → Neue Batterien einlegen (Seite 94).</li></ul>
Pieptöne sind 5 Sekunden lang zu hören.	<ul style="list-style-type: none"><li>• Feuchtigkeit ist kondensiert. → Die Cassette herausnehmen und mindestens eine Stunde lang abwarten (Seite 72).</li><li>• Sonstige Funktionsstörung des Camcorders. → Die Cassette einmal herausnehmen und wieder einlegen. Dann den Camcorder erneut betreiben.</li></ul>
Staub im Sucher. (nur CCD-TR315E)	<ul style="list-style-type: none"><li>• Das Okular abnehmen und den Sucher reinigen (Seite 74).</li></ul>

# Affichage d'autodiagnostic

Le caméscope a un affichage d'autodiagnostic qui indique l'état du caméscope par un code de 5 caractères (une lettre et des chiffres) sur l'afficheur ou dans le viseur. Si un code apparaît, reportez-vous au tableau de codes suivant. Les 5 caractères vous indiqueront le problème actuel. Les deux derniers caractères (indiqués par □□) dépendent de l'état du caméscope.

Viseur

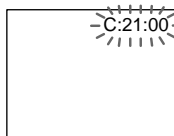

Affichage d'autodiagnostic

• C:□□:□□

Vous pouvez résoudre vous-même le problème.

• E:□□:□□

Contactez votre revendeur Sony ou un centre de réparation agréé Sony.

Affichage à cinq caractères	Causes et/ou solutions
C:21:□□	<ul style="list-style-type: none"> <li>De l'humidité s'est condensée. → Enlevez la cassette et laissez le caméscope au repos pendant au moins une heure (p.72).</li> </ul>
C:22:□□	<ul style="list-style-type: none"> <li>Les têtes vidéo sont sales. → Nettoyez les têtes avec une cassette de nettoyage Sony V8-25CLD (non fournie) (p.73).</li> </ul>
C:23:□□	<ul style="list-style-type: none"> <li>Vous n'utilisez pas une batterie rechargeable "InfoLITHIUM". → Utilisez une batterie rechargeable "InfoLITHIUM" (p.70).</li> </ul>
C:31:□□ C:32:□□	<ul style="list-style-type: none"> <li>Un problème résoluble qui n'est pas mentionné ci-dessus s'est produit. → Enlevez la cassette et réinsérez-la, puis faites fonctionner le caméscope. → Débranchez le cordon d'alimentation de l'adaptateur secteur et enlevez la batterie rechargeable. Après avoir raccordé la source d'alimentation, refaites fonctionner le caméscope.</li> </ul>
E:61:□□ E:62:□□	<ul style="list-style-type: none"> <li>Problème du caméscope que vous ne pouvez pas résoudre vous-même. → Contactez votre revendeur Sony ou un centre de réparation agréé Sony et indiquez le code à cinq caractères (par exemple: E:61:10).</li> </ul>

Si vous ne parvenez pas à résoudre le problème, contactez votre revendeur Sony ou un centre de réparation agréé Sony.

# Selbsttestfunktion

Der Camcorder ist mit einer Selbsttestfunktion ausgestattet. Bei einer Störung blinkt ein fünfstelliger alphanumerischer Fehlercode im Sucher und im Display. Entnehmen Sie bitte in einem solchen Fall die Ursache und die Abhilfemaßnahmen der folgenden Liste. Die beiden letzten Stellen des Fehlercodes (□□ in der folgenden Tabelle) hängen vom Betriebszustand des Camcorders ab.

Sucher

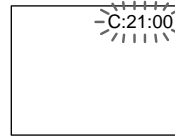

Bedeutung der ersten Stelle

- C:□□:□□  
Problem kann vom Benutzer selbst behoben werden.
- E:□□:□□  
Bitte einen Sony Händler oder ein Sony Service Center kontaktieren.

Fünfstelliger Fehlercode	Ursache und/oder Abhilfe
C:21:□□	<ul style="list-style-type: none"> <li>• Feuchtigkeit ist im Inneren kondensiert. → Die Cassette herausnehmen und mindestens eine Stunde lang abwarten (Seite 72).</li> </ul>
C:22:□□	<ul style="list-style-type: none"> <li>• Die Videoköpfe sind verschmutzt. → Die Köpfe mit der Sony Reinigungscassette V8-25CLD (nicht mitgeliefert) reinigen (Seite 73).</li> </ul>
C:23:□□	<ul style="list-style-type: none"> <li>• Der Camcorder arbeitet nicht, da kein „InfoLITHIUM“-Akku verwendet wird. → Einen „InfoLITHIUM“-Akku verwenden (Seite 70).</li> </ul>
C:31:□□ C:32:□□	<ul style="list-style-type: none"> <li>• Eine oben nicht erwähnte, behebbare Funktionsstörung ist aufgetreten. → Die Cassette herausnehmen, dann wieder einlegen und den Camcorder erneut in Betrieb nehmen. → Das Netzkabel des Netzadapters abtrennen bzw. den Akku abnehmen und dann das Netzkabel wieder anschließen bzw. den Akku wieder anbringen, und den Camcorder erneut in Betrieb nehmen.</li> </ul>
E:61:□□ E:62:□□	<ul style="list-style-type: none"> <li>• Störung, die nicht vom Benutzer behoben werden kann. → Einen Sony Händler oder ein Sony Service Center unter Angabe des fünfstelligen Codes (z.B. E:61:10) kontaktieren.</li> </ul>

Wenn es Ihnen nicht gelingt, die Störung selbst zu beheben, wenden Sie sich bitte an einen Sony Händler oder ein Sony Service Center.

## Caméscope

## Système

Système d'enregistrement vidéo  
2 têtes rotatives, balayage  
hélicoïdal, modulation de fréquence

Système d'enregistrement audio  
Têtes rotatives, modulation de  
fréquence

Signal vidéo

PAL couleur, normes CCIR

Format de cassette

Cassette vidéo 8 mm

Hi8 ou ordinaire 8 mm

Vitesse d'enregistrement/lecture  
(cassette de 90 min.)

Mode SP: 1 heure 30 minutes

Mode LP: 3 heures

Temps d'avance rapide/  
rembobinage (cassette de  
90 min.)

Env. 5 min

Dispositif d'image

CCD de 1/4 de pouce (dispositif à  
couplage de charge)

Env. 320.000 pixels

(effectifs: env. 290.000 pixels)

Viseur

Viseur électronique

CCD-TR315E: Noir et blanc

CCD-TR516E: Couleur

Objectif

Objectif pour zoom électrique  
combiné

Diamètre du filtre 37 mm

CCD-TR315E: 18 × (optique),

180 × (numérique)

CCD-TR516E:

18 × (optique), 330 × (numérique)

Longueur focale

4,1 à 73,8 mm

Si converti en appareil photo 35 mm

39,4 à 709 mm

Température de couleur

Automatique

Illumination minimale\*

0,4 lux (F 1.4)

0 lux (en mode NIGHTSHOT\*\*)

Plage d'illumination

0,4 lux à 100 000 lux

Illumination recommandée

Plus de 100 lx

\* L'illumination minimale exprime  
le niveau de lumière nécessaire  
au caméscope pour produire une  
image. La lumière minimale  
visible exprime le niveau de  
lumière nécessaire pour produire  
un signal visible.

\*\* Les objets invisibles dans  
l'obscurité peuvent être filmés  
avec un éclairage infrarouge.

Connecteurs d'entrée et de  
sortie

Sortie vidéo

Prise Cinch, 1 Vc-c, 75 ohms,  
asymétrique

Sortie audio

Mono, jack, 327 mV

(à impédance de sortie de 47  
kiloohms), impédance inférieure à  
2,2 kiloohms

RFU DC OUT

Minijack spécial, 5 V CC

Prise LANC

Super minijack stéréo (ø 2,5 mm)

Prise MIC

Minijack, 0,388 mV, basse

impédance avec 2,5 à 3,0 V CC,

impédance de sortie 6,8 kiloohms

(ø 3,5 mm)

Type monophonique

## Généralités

Alimentation

7,2 V (batterie rechargeable)

8,4 V (adaptateur secteur)

Consommation électrique  
moyenne

(Quand la batterie est utilisée)

Pendant l'enregistrement

CCD-TR315E: 2,5 W

CCD-TR516E: 2,4 W

Température de fonctionnement  
0°C à 40°C

Température d'entreposage  
-20°C à +60°C

Dimensions (env.)

107 × 107 × 193 mm (l/h/p)

Poids (Env.)

CCD-TR315E: 790 g

CCD-TR516E: 780 g

Sans batterie rechargeable, pile au

lithium, cassette et bandoulière

CCD-TR315E: 930 g

CCD-TR516E: 920 g

avec la batterie rechargeable

NP-F330, la pile au lithium CR2025,

une cassette et la bandoulière

Microphone

Type monophonique

Accessoires fournis

Voir page 7.

## Adaptateur secteur

Alimentation

Secteur 100 - 240 V, 50/60 Hz

Consommation électrique  
23 W

Tension de sortie

DC OUT: 8,4 V, 1,5 A en mode de  
fonctionnement

Température de fonctionnement  
0°C à 40°C

Température d'entreposage  
-20°C à +60°C

Dimensions (Env.)

125 × 39 × 62 mm

parties saillantes non comprises

Poids (Env.)

280 g

sans cordon d'alimentation

La conception et les spécifications  
sont sujettes à modifications sans  
préavis.

## Camcorder

## System

Videoaufnahmesystem  
Zwei rotierende Köpfe,  
Schrägsपुरaufzeichnung,  
Frequenzmodulation

Audioaufnahmesystem  
Rotierende Köpfe,  
Frequenzmodulation

Videosignal  
PAL-Farbnorm, CCIR-TV-Norm

Verwendbare Cassetten  
8-mm-Video-cassette  
Hi8 oder Standard 8

Aufnahme-/Wiedergabezeit (mit  
90-Minuten-Cassette)  
SP-Modus: 1 Stunde und 30  
Minuten

LP-Modus: 3 Stunden

Vorspul-/Rückspulzeit (mit 90-  
Minuten-Cassette)  
ca. 5 Min.

Bildwandler  
1/4-Zoll-CCD (Charge Coupled  
Device)  
Ca. 320.000 Pixel  
(Effektiv: ca. 290.000 Pixel)

Sucher  
Elektronisch  
CCD-TR315E: Monochrom  
CCD-TR516E: Farbe

Objektiv  
Kombiniertes Motorzoomobjektiv  
Filterdurchmesser 37 mm  
CCD-TR315E:  
18× (optisch), 180× (digital)  
CCD-TR516E:

18× (optisch), 330× (digital)

Brennweite  
4,1 - 73,8 mm

Umgerechnet auf die Verhältnisse  
einer 35-mm-Kleinbildkamera  
ergeben sich folgende Werte:  
39,4 - 709 mm

Farbtemperatur  
Automatische Einstellung

Min. Beleuchtungsstärke\*  
0,4 Lux bei F1.4  
0 Lux (im NIGHTSHOT-Modus)\*\*

Beleuchtungsstärkenbereich  
0,4 Lux bis 100.000 Lux

Empfohlene Beleuchtungsstärke  
über 100 Lux

\* Die Min. Beleuchtungsstärke ist  
die Umgebungshelligkeit, die für  
die Bildaufnahme mindestens  
erforderlich ist.

Bei dem Beleuchtungs-Grenzwert  
handelt es sich um die Helligkeit,  
die für ein gerade noch sichtbares  
Bild erforderlich ist.

\*\*Eine Infrarotbeleuchtung  
ermöglicht auch Aufnahmen bei  
vollständiger Dunkelheit.

## Eingänge und Ausgänge

Videoausgang  
Cinchbuchse, 1 Vss, 75 Ohm,  
unsymmetrisch

Audioausgang  
Mono, Klinkebuchse, 327 mV  
(bei Ausgangsimpedanz von 47  
kOhm), Impedanz unter  
2,2 kOhm

Stromversorgungsbuchse für HF-  
Adapter (RFU DC OUT)  
Spezial-Minibuchse, 5 V  
Gleichspannung

LANC-Steuerbuchse  
Stereo-Microbuchse (ø 2,5 mm)

MIC-Buchse  
Minibuchse (ø 3,5 mm), 0,388 mV,  
niedrige Impedanz, Ausgabe einer  
Versorgungsspannung von 2,5 bis  
3,0 V (Gleichspannung),  
Ausgangsimpedanz 6,8 kOhm  
Mono-Typ

## Allgemeines

Stromversorgung  
7,2 V (Akku)  
8,4 V (Netzadapter)

Durchschnittliche  
Leistungsaufnahme (bei Betrieb  
mit Akku)

Bei Kameraaufnahme  
CCD-TR315E: 2,5 W  
CCD-TR516E: 2,4 W

Betriebstemperaturbereich  
0 °C bis 40 °C

Lagertemperaturbereich  
-20 °C bis +60 °C

Abmessungen  
ca. 107 × 107 × 193 mm (B/H/T)

Gewicht  
CCD-TR315E: ca. 790 g  
CCD-TR516E: ca. 780 g  
ausschl. Akku, Lithiumbatterie,  
Cassette und Schulterriemen  
CCD-TR315E: ca. 930 g  
CCD-TR516E: ca. 920 g  
einschl. Akku NP-F330,  
Lithiumbatterie CR2025, Cassette  
und Schulterriemen

Mikrofon  
Mono-Typ

Mitgeliefertes Zubehör  
Siehe Seite 7.

## Netzadapter

Stromversorgung  
100 - 240 V Wechselspannung, 50/  
60 Hz

Leistungsaufnahme  
23 W

Ausgangsspannung/-strom  
DC OUT-Buchse: 8,4 V, 1,5 A bei  
Betrieb

Betriebstemperaturbereich  
0 °C bis 40 °C

Lagertemperaturbereich  
-20 °C bis +60 °C

Abmessungen  
ca. 125 × 39 × 62 mm (B/H/T),  
ausschl. vorspringender Teile

Gewicht  
ca. 280 g  
ausschl. Netzkabel

Änderungen, die dem technischen  
Fortschritt dienen, bleiben  
vorbehalten.



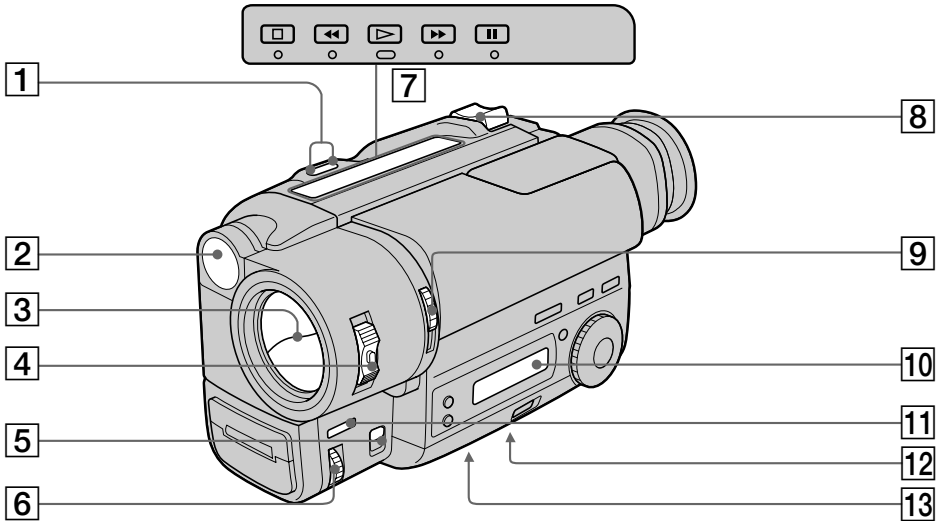

- 1 Touche de recherche (EDITSEARCH) (p. 22)
- 2 Torche intégrée (CCD-TR516E seulement) (p. 57)
- 3 Volet d'objectif
- 4 Interrupteur d'alimentation (POWER) (p. 14)
- 5 Commutateur de mise au point (FOCUS) (p. 46)
- 6 Molette de mise au point précise (NEAR/FAR) (p. 46)
- 7 Touches de transport de bande (p. 25)
  - STOP (arrêt)
  - ◀◀ REW (rembobinage)
  - ▶▶ PLAY (lecture)
  - ▶▶ FF (avance rapide)
  - || PAUSE (pause)
- 8 Levier de zoom électrique (p. 17)
- 9 Commutateur de prise de vues nocturne (NIGHTSHOT) (p. 39)
- 10 Afficheur (p. 96)
- 11 Touche de fondu (FADER) (p. 37)
- 12 Douille de pied photographique (p. 21)  
Assurez-vous que la longueur de la vis du pied est inférieure à 6,5 mm pour fixer correctement le pied et éviter que la vis n'endommage le caméscope.
- 13 Logement de la pile au lithium (p. 62)

- 1 EDITSEARCH-Taste (Seite 22)
- 2 Integrierte Leuchte (nur CCD-TR516E) (Seite 57)
- 3 Objektivabdeckung
- 4 POWER-Schalter (Seite 14)
- 5 FOCUS-Schalter (Seite 46)
- 6 NEAR/FAR-Rad (Seite 46)
- 7 Bandlauf Tasten (Seite 25)
  - STOP (Stoppen)
  - ◀◀ REW (Rückspulen)
  - ▶▶ PLAY (Wiedergabe)
  - ▶▶ FF (Vorspulen)
  - || PAUSE (Pause)
- 8 Motorzoomtaste (Seite 17)
- 9 NIGHTSHOT-Schalter (Seite 39)
- 10 Display (Seite 96)
- 11 FADER-Taste (Seite 37)
- 12 Stativhalterung (Seite 21)  
Achten Sie bei der Montage eines Stativs darauf, daß die Stativschraube nicht länger als 6,5 mm ist, da sonst keine einwandfreie Befestigung möglich ist und die Schraube den Camcorder beschädigen kann.
- 13 Lithiumbatteriefach (Seite 62)

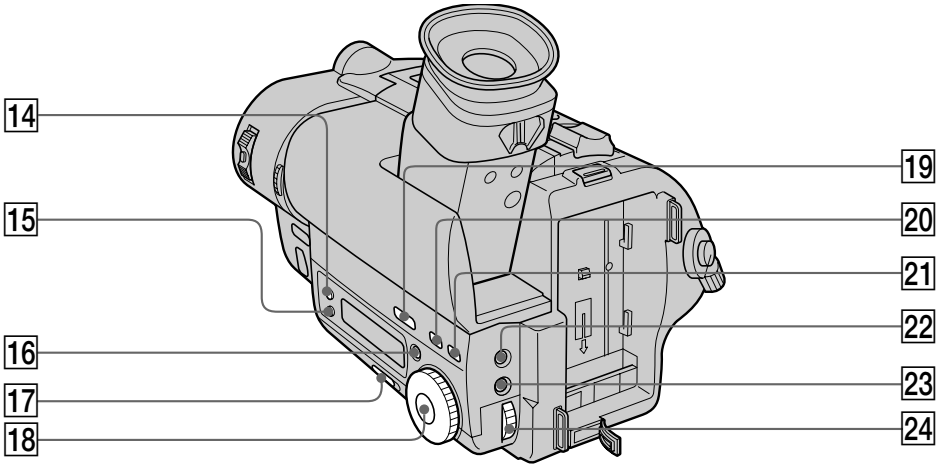

**14** Touche d'enregistrement/affichage de la date (DATE) (p. 55)

**15** Touche d'enregistrement/affichage de l'heure (TIME) (p. 55)

**16** Touche de remise à zéro du compteur (COUNTER RESET) (p. 16)

**17** Commutateur de mode d'enregistrement (START/STOP MODE) (p. 19)

**18** Molette d'exposition automatique (PROGRAM AE) (p. 44)

**19** Touche de compensation de contre-jour (BACK LIGHT) (p. 35)

**20** Touche d'affichage de titre (TITLE) (p. 51)

**21** Touche de sélection d'effet pictural (PICTURE EFFET) (p. 48)

**22** Touche d'exposition (EXPOSURE) (p. 49)

**23** Touche d'affichage du menu (MENU) (p. 30)

**24** Molette de commande (p. 30)

**14** DATE-Taste (Seite 55)

**15** TIME-Taste (Seite 55)

**16** COUNTER RESET-Taste (Seite 16)

**17** START/STOP MODE-Schalter (Seite 19)

**18** PROGRAM AE-Knopf (Seite 44)

**19** BACK LIGHT-Taste (Seite 35)

**20** TITLE-Taste (Seite 51)

**21** PICTURE EFFECT-Taste (Seite 48)

**22** EXPOSURE-Taste (Seite 49)

**23** MENU-Taste (Seite 30)

**24** Einstellrad (Seite 30)

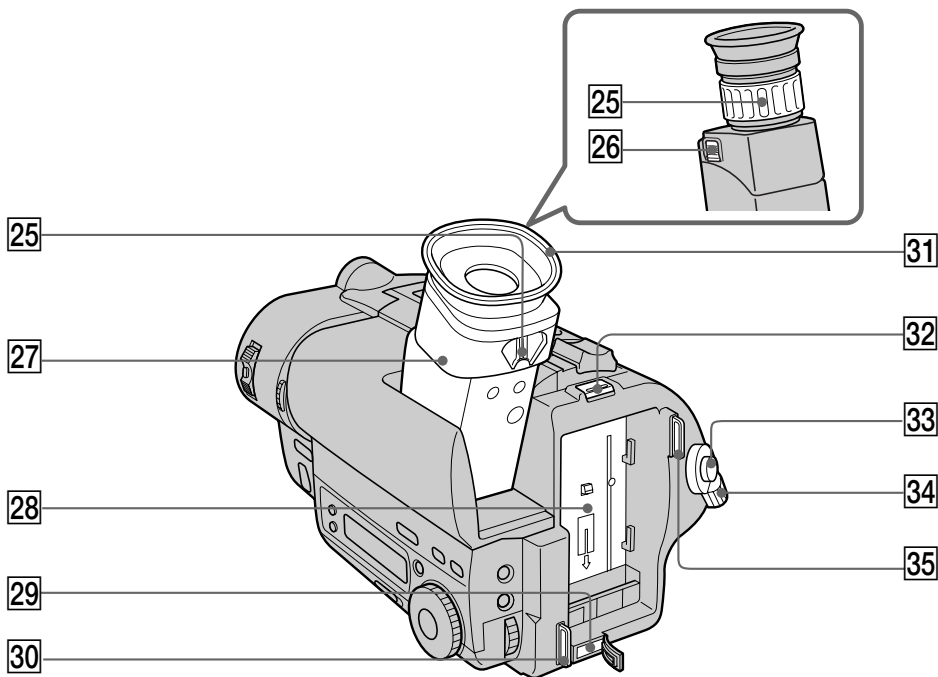

**25** Bague de réglage de l'oculaire (CCD-TR315E seulement) (p. 15)/Levier de réglage de l'oculaire (CCD-TR516E seulement) (p. 15)

**26** Bouton de libération de l'oculaire (RELEASE) (CCD-TR315E seulement) (p. 74)

**27** Viseur (p. 15)

**28** Surface de montage de la batterie

**29** Prise de courant continu (DC IN) (p. 9, 29)

**30** Crochet pour la bandoulière (p. 95)

**31** Oculaire

**32** Levier de libération de la batterie (BATT RELEASE) (p. 12)

**33** Touche de marche/arrêt (START/STOP) (p. 14)

**34** Commutateur d'attente (STANDBY) (p. 14)

**35** Crochet pour la bandoulière (p. 95)

**25** Einstellring des Sucherobjektivs (nur CCD-TR315E) (Seite 15)/Einstellhebel des Sucherobjektivs (nur CCD-TR516E) (Seite 15)

**26** RELEASE-Knopf (nur CCD-TR315E) (Seite 74)

**27** Sucher (Seite 15)

**28** Akkubefestigungsflansch

**29** DC IN-Buchse (Seite 9, 29)

**30** Öse für Schulterriemen (Seite 95)

**31** Okular

**32** BATT RELEASE-Hebel (Seite 12)

**33** START/STOP-Taste (Seite 14)

**34** STANDBY-Schalter (Seite 14)

**35** Öse für Schulterriemen (Seite 95)

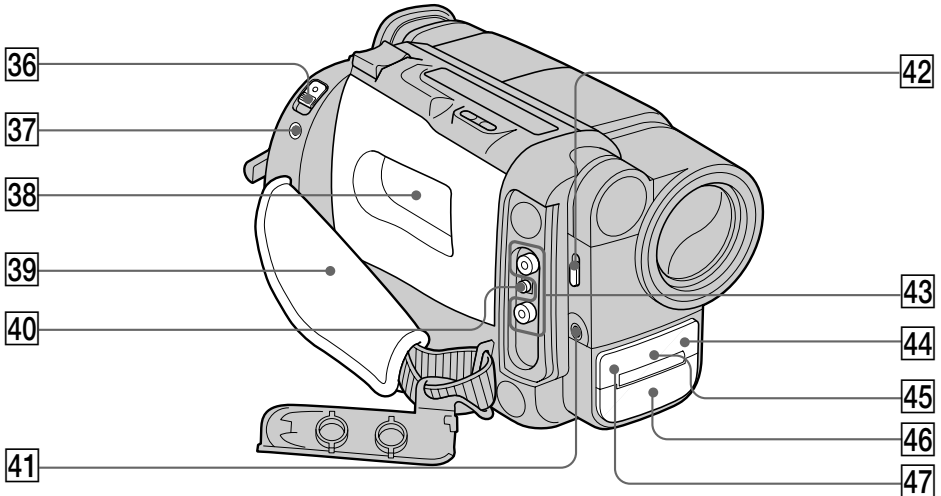

**36** Commutateur d'éjection de la cassette (EJECT) (p. 13)

**37** Prise de télécommande LANC  LANC () vient de Local Application Control Bus system. La prise de commande  sert à contrôler le transport de la bande d'un appareil vidéo et des périphériques qui lui sont raccordés. Cette prise a la même fonction que les connecteurs CONTROL L ou REMOTE.

**38** Logement de la cassette (p. 13)

**39** Sangle (p. 20)

**40** Prise de sortie CC d'adaptateur RFU (RFU DC OUT) (p. 24)

**41** Prise de microphone (alimentation à l'enfichage) (MIC PLUG IN POWER) Pour raccorder un microphone externe (non fourni). Cette prise accepte aussi les microphones alimentables à l'enfichage.

**42** Commutateur d'éclairage (LIGHT) (CCD-TR516E seulement) (p. 57)

**43** Prises audio/vidéo (AUDIO/VIDEO OUT) (p. 24)



**44** Capteur de télécommande (CCD-TR516E seulement) (p.94) Dirigez la télécommande vers ce point pour la commande à distance.

**45** Emetteur de rayons infrarouges (p. 39)

**46** Microphone

**47** Voyant d'enregistrement/batterie (p. 14)

**36** EJECT-Schalter (Seite 13)

**37** LANC  -Steuerbuchse  steht für LANC (Local Application Control Bus System). Der -Anschluß dient zur Steuerung des Bandlaufs von Videogeräten und besitzt die gleiche Funktion wie die mit CONTROL L und REMOTE gekennzeichneten Buchsen.

**38** Cassettenfach (Seite 13)

**39** Griffband (Seite 20)

**40** RFU DC OUT-Buchse (Seite 24)

**41** MIC (PLUG IN POWER)-Buchse Zum Anschluß eines externen Mikrofons (nicht mitgeliefert). Die Buchse liefert auch die Speisespannung für das Mikrophon (Plug-in-Power).

**42** Schalter LIGHT (nur CCD-TR516E) (Seite 57)

**43** VIDEO/AUDIO OUT-Buchsen (Seite 24)

**44** Fernbedienungsensor (nur CCD-TR516E) (Seite 94) Die Fernbedienung auf diesen Sensor ausrichten.

**45** NightShot-Infrarotleuchte (Seite 39)

**46** Mikrophon

**47** Kameraaufnahme/Akkukontroll-Lampe (Seite 14)

## Télécommande

– CCD-TR516E seulement

Les touches qui ont le même nom sur la télécommande et le caméscope fonctionnent de la même façon.

## Fernbedienung

– nur CCD-TR516E

Tasten der Fernbedienung, die dieselbe Kennzeichnung wie Tasten am Camcorder besitzen, haben auch dieselben Funktionen.

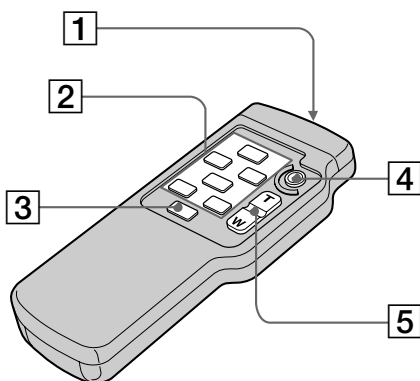

- 1** Emetteur  
Dirigez l'émetteur vers le caméscope après avoir allumé le caméscope.
- 2** Touches de transport de bande (p. 25)
- 3** Touche d'affichage des indicateurs (DISPLAY) (p. 27)
- 4** Touche de marche/arrêt (START/STOP) (p. 14)
- 5** Touche de zoom électrique (p. 17)

- 1** Infrarot-Sendeelement  
Zum Fernsteuern des Camcorders richten Sie dieses Element auf den Sensor am Camcorder aus, nachdem Sie den Camcorder eingeschaltet haben.
- 2** Bandlauftasten (Seite 25)
- 3** DISPLAY-Taste (Seite 27)
- 4** START/STOP-Taste (Seite 14)
- 5** Motorzoomtaste (Seite 17)

## Remarques sur la télécommande

- N'exposez pas le capteur du caméscope à des sources lumineuses puissantes comme la lumière directe du soleil ou un éclairage puissant, sinon la télécommande ne fonctionnera pas.
- Assurez-vous qu'il n'y a pas d'obstacle entre le capteur du caméscope et la télécommande.
- Le caméscope utilise le mode de télécommande VTR 2. Les modes de télécommande (1, 2 et 3) permettent de distinguer le caméscope d'autres magnétoscopes Sony et d'éviter les interférences de télécommande. Si vous utilisez un autre magnétoscope Sony avec le mode de télécommande VTR 2, il est conseillé de changer le mode de télécommande ou de masquer le capteur infrarouge du magnétoscope avec du papier noir.

## Préparation de la télécommande

Insérez deux piles R6 (format AA) en faisant correspondre les indications + et - des piles avec celles du logement des piles.

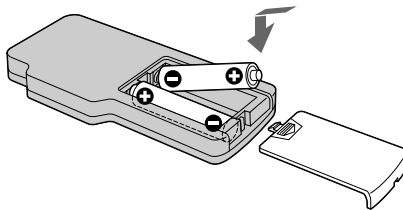

## Remarque sur l'autonomie des piles

Les piles de la télécommande durent environ 6 mois dans des conditions normales d'utilisation. Quand elles sont faibles ou épuisées, la télécommande ne fonctionne pas.

Pour éviter les dommages dus à une fuite éventuelle des piles

Retirez les piles si vous prévoyez de ne pas utiliser la télécommande pendant longtemps.

## Hinweise zur Fernbedienung

- Achten Sie darauf, daß der Infrarotsensor keinem direkten Sonnenlicht und keinen anderen hellen Lichtquellen ausgesetzt ist, da die Fernbedienung sonst nicht einwandfrei arbeitet.
- Achten Sie darauf, daß sich kein Hindernis zwischen dem Infrarotsensor des Camcorders und der Fernbedienung befindet.
- Der Camcorder arbeitet mit dem Steuerformat VTR2. Die verschiedenen Steuerformate (1, 2 und 3) ermöglichen eine gezielte Steuerung des gewünschten Geräts (beispielsweise dieses Camcorders oder eines anderen Sony Videorecorders). Wenn ein anderer Sony Videorecorder ebenfalls mit dem Steuerformat VTR2 arbeitet, empfiehlt es sich, das Steuerformat umzustellen oder den Infrarotsensor am Videorecorder mit schwarzem Papier zu überkleben.

## Vorbereiten der Fernbedienung

Legen Sie zwei R6-Batterien (Größe AA) mit richtiger +/- Polarität (siehe Markierung im Batteriefach) ein.

## Batterie-Lebensdauer

Normalerweise halten die Batterien der Fernbedienung etwa 6 Monate. Wenn die Batterien erschöpft sind, arbeitet die Fernbedienung nicht mehr.

Vorkehrung gegen Auslaufen der Batterien  
Nehmen Sie die Batterien bei Nichtverwendung aus der Fernbedienung heraus, um Beschädigungen durch Auslaufen zu verhindern.

## Fixation de la bandoulière

Fixez la bandoulière fournie aux crochets prévus à cet effet.

## Anbringen des Schulterriemens

Bringen Sie den mitgelieferten Schulterriemen wie folgt an den Ösen des Camcorders an.

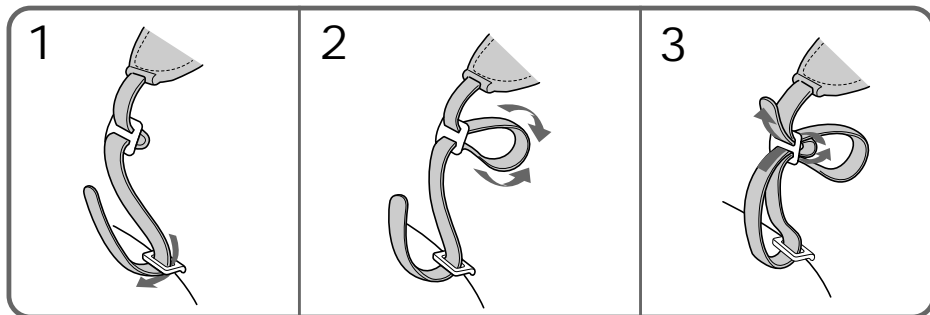

## Démonstration des fonctions du caméscope

Vous pouvez avoir un aperçu des fonctions du caméscope en réglant DEMO MODE dans le menu.

Vous pouvez aussi activer le mode de démonstration en effectuant les opérations suivantes.

Quand le paramètre NIGHTSHOT est réglé sur ON, vous ne pouvez pas voir la démonstration des fonctions du caméscope.

Pour activer le mode de démonstration

- (1) Ejectez la cassette et réglez l'interrupteur POWER sur PLAYER.
- (2) Relevez le commutateur STANDBY en position STANDBY.
- (3) Tout en tenant ► enfoncée, réglez l'interrupteur POWER sur CAMERA.

Pour désactiver le mode de démonstration

- (1) Réglez l'interrupteur POWER sur PLAYER.
- (2) Relevez le commutateur STANDBY en position STANDBY.
- (3) Tout en tenant ■ enfoncée, réglez POWER sur CAMERA.

## Demonstrationsbetrieb

Den Demonstrationsbetrieb können Sie entweder mit dem Menüparameter DEMO MODE oder durch das folgende Verfahren starten.

Wenn NIGHTSHOT auf ON gestellt ist, steht der Demonstrationsbetrieb nicht zur Verfügung.

Starten des Demonstrationsbetriebs

- (1) Nehmen Sie die Cassette heraus, und stellen Sie den POWER-Schalter auf PLAYER.
- (2) Drehen Sie den STANDBY-Schalter auf STANDBY.
- (3) Während Sie ► gedrückt halten, stellen Sie den POWER-Schalter auf CAMERA.

Beenden des Demonstrationsbetriebs

- (1) Stellen Sie den POWER-Schalter auf PLAYER.
- (2) Drehen Sie den STANDBY-Schalter auf STANDBY.
- (3) Während Sie ■ gedrückt halten, stellen Sie den POWER-Schalter auf CAMERA.

Indicateurs de fonctionnement

Viseur/Zoekerscher

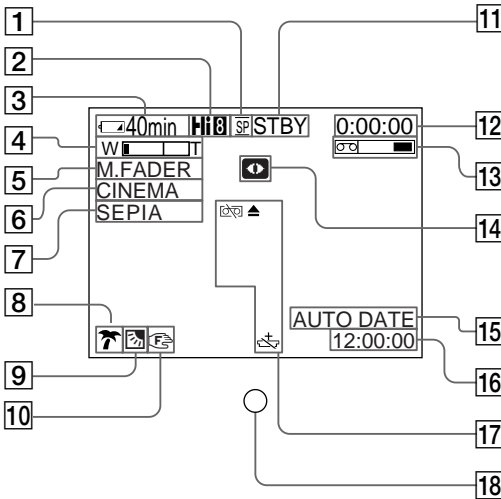

Funktionsanzeigen

Sucher/Mirino

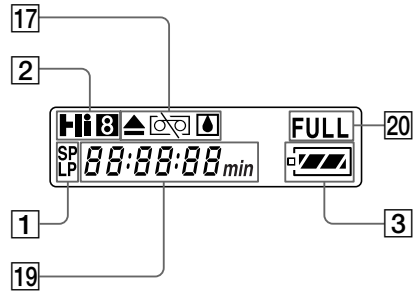

- 1 Indicateur de mode d'enregistrement (p. 32)
- 2 Indicateur de mode de lecture ou d'enregistrement dans le système Hi8 (CCD-TR516E seulement) (p. 66)
- 3 Indicateur de capacité restante de la batterie  

- 4 Indicateur d'exposition (p. 49)/Indicateur de zoom (p. 17)
- 5 Indicateur de fondu (FADER) (p. 37)
- 6 Indicateur de mode grand écran (p. 41)
- 7 Indicateur d'effet pictural (PICTURE EFFECT) (p. 48)
- 8 Indicateur d'exposition automatique (PROGRAM AE) (p. 44)
- 9 Indicateur de compensation de contre-jour (p. 35)
- 10 Indicateur de mise au point manuelle (p. 46)

- 1 Anzeige von Aufnahmemodus (Seite 32)
- 2 Anzeige für Aufnahme/Wiedergabe im Hi8-Format (nur CCD-TR516E) (Seite 66)
- 3 Anzeige von Akkurestzeit  

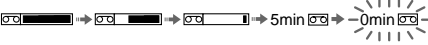
- 4 Belichtungsanzeige (Seite 49)/Zoomanzeige (Seite 17)
- 5 FADER-Anzeige (Seite 37)
- 6 Breitbildformatanzeige (Seite 41)
- 7 Spezialeffektanzeige (PICTURE EFFECT) (Seite 48)
- 8 PROGRAM AE-Modus-Anzeige (Seite 44)
- 9 Gegenlichtanzeige (Seite 35)
- 10 Anzeige für Manuelles Fokussieren (Seite 46)

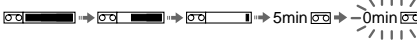

- 11** Indicateur de mode Veille/Enregistrement (p. 14)/indicateur de mode de contrôle vidéo (p. 25)
- 12** Compteur de bande (p. 16)/Autodiagnostic (p. 85)/Mode 5SEC (p. 19)
- 13** Indicateur de longueur de bande restante  

- 14** Indicateur de prise de vues nocturnes (p. 39)
- 15** Indicateur d'horodatage (p. 14)/Indicateur de la date (p. 55)
- 16** Indicateur de l'heure (p. 55)
- 17** Indicateurs d'avertissement (p. 98)
- 18** Voyant d'enregistrement (CCD-TR315E seulement) (p. 14)
- 19** Indicateur de date ou heure (p. 55)/Compteur de bande (p. 16)/Autodiagnostic (p. 85)/Temps restant de la batterie
- 20** Compteur de bande (p. 9)

- 11** Anzeige für Bereitschafts-/Aufnahmebetrieb (Seite 14)/Anzeige für Videosteuerbetrieb (Seite 25)
- 12** Anzeige von Bandzähler (Seite 16)/Selbsttest (Seite 86)/5SEC-Modus (Seite 19)
- 13** Bandrestanzeige  

- 14** NightShot-Anzeige (Seite 39)
- 15** Anzeige für Datumsautomatik (Seite 14)/Datum (Seite 55)
- 16** Uhrzeitanzeige (Seite 55)
- 17** Warnanzeigen (Seite 98)
- 18** Aufnahmeanzeige (nur CCD-TR315E) (Seite 14)
- 19** Datums- und Uhrzeitanzeige (Seite 55)/Bandzähler (Seite 16)/Selbsttestanzeige (Seite 86)/Akkurestzeitanzeige
- 20** Anzeige „Akku voll“ (Seite 9)

Si des indicateurs clignotent dans le viseur ou sur l'afficheur, contrôlez les points suivants:

♪♪... : Vous pouvez entendre un signal sonore quand BEEP est réglé sur ON.

Der folgenden Zusammenstellung können Sie die Bedeutung der im Sucher oder auf dem Display blinkenden Anzeigen entnehmen.

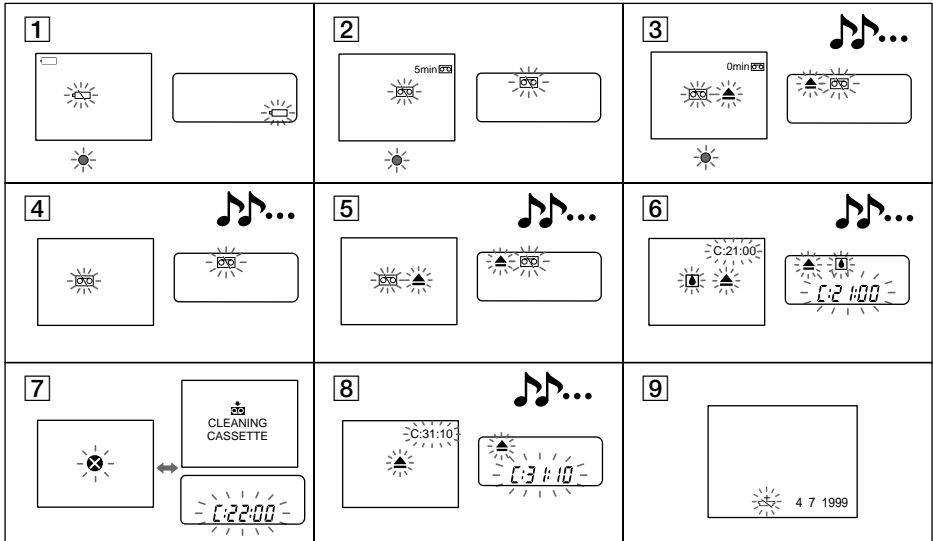
♪♪... : Ein akustisches Warnsignal ist zu hören, falls BEEP auf ON steht.



**1** La batterie est faible ou épuisée.  
Clignotement lent: la batterie est faible.  
Clignotement rapide: la batterie est épuisée.

**2** La bande est presque terminée.  
Clignotement lent

**3** La cassette est terminée.  
Clignotement rapide

**4** Aucune cassette en place.

**5** Le taquet de la cassette est rentré (rouge).

**6** De l'humidité s'est condensée.

**7** Les têtes vidéo sont sans doute sales.

**8** Autre problème.  
Utilisez l'autodiagnostic (p. 85).  
Si l'affichage ne disparaît pas, contactez votre revendeur Sony ou un centre de réparation agréé Sony.

**9** La pile au lithium est faible ou n'est pas en place.

**1** Akkuwarnanzeige  
Langsames Blinken: Akku fast leer.  
Schnelles Blinken: Akku ganz leer.

**2** Bandende fast erreicht.  
Langsames Blinken.

**3** Bandende erreicht.  
Schnelles Blinken.

**4** Keine Cassette eingelegt.

**5** Der Löschschutz der Cassette aktiviert (rote Markierung sichtbar).

**6** Feuchtigkeitsansammlung

**7** Die Videoköpfe sind möglicherweise verschmutzt.

**8** Sonstiges Problem  
Siehe die Liste der Fehlercodes (Seite 86).  
Wenn Sie die Störung nicht beheben können, wenden Sie sich bitte an einen Sony Händler oder ein Sony Service Center.

**9** Lithiumbatterie erschöpft oder nicht eingelegt.

# Index

A, B		
ANTI GROUND		
SHOOTING .....	19	
Autodiagnostic .....	85	
Autofocus .....	46	
Bandoulière .....	95	
Batterie de voiture .....	28	
C, D		
Compensation de contre-jour		
.....	35	
Compteur de bande .....	16	
COUNTER RESET (remise à		
zéro du compteur) .....	16	
Courant secteur .....	29	
DATE/TIME (date/heure) ...	55	
DEMO MODE		
(démonstration) .....	33, 95	
DISPLAY (affichage des		
indicateurs) .....	26	
E		
EDIT (montage) .....	34	
EDITSEARCH (recherche de		
point de montage) .....	22	
Exposition .....	49	
F, G, H, I, J, K		
FADER (fondu) .....	36	
Guide de dépannage .....	79	
L		
LANC .....	92	
M, N		
Menu .....	30	
Mise au point de l'oculaire ...	15	
Mise au point manuelle .....	45	
Mode d'attente .....	15	
Mode d'enregistrement .....	32	
Mode grand écran .....	41	
Montage .....	60	
Nettoyage des têtes vidéo ...	73	
NIGHTSHOT (prise de vues		
nocturne) .....	39	
O, P, Q		
ORC (réglage optimal) .....	56	
Pause de lecture .....	27	
PICTURE EFFECT		
(effet pictural) .....	47	
Pied photographique .....	21	
Pile au lithium .....	61	
Prise de commande à distance		
(LANC) .....	92	
Prise de vues .....	14	
Prise MIC (microphone) .....	92	
PROGRAM AE (Exposition		
automatique) .....	43	
R		
Raccordements pour la		
lecture .....	24	
Recharge de la batterie .....	9	
Recherche visuelle .....	27	
Réglage de l'horloge .....	63	
Rembobinage .....	25	
Revue d'enregistrement .....	22	
S		
Signal sonore .....	16	
Sources d'alimentation .....	28	
T, U, V		
Titre .....	51	
W, X, Y, Z		
WORLD TIME (réglage de		
l'heure par décalage		
horaire) .....	65	
Zoom .....	17	
Zoom électrique .....	18	
Zoom numérique .....	18	

# Stichwortverzeichnis

<b>A</b>		<b>K, L</b>		<b>S</b>	
Anschluß .....	24	Kameraaufnahme .....	14	Schulterriemen .....	95
ANTI GROUND .....		Laden des Akkus .....	9	Selbsttestfunktion .....	86
SHOOTING .....	19	LANC .....	92	Stativ .....	21
Aufnahme-Betriebsart .....	32	Lithiumbatterie .....	61	Störungüberprüfungen .....	82
Aufnahme-Rückschau (Rec Review) .....	22	<b>M, N</b>		Stromquellen .....	28
Autobatterie .....	28	Manuelles Fokussieren .....	45	Sucherobjektiv scharf einstellen .....	15
Autofokus .....	46	Menüeinstellungen .....	30		
<b>B</b>		MIC-Buchse .....	92	<b>T, U, V</b>	
Bandzähler .....	16	Motorzoom .....	18	Titel .....	51
Belichtungseinstellung .....	49	Netzbetrieb .....	29	Überspielen .....	60
Bereitschaft .....	15	NIGHTSHOT .....	39	Uhr, Einstellung .....	63
<b>C</b>					
COUNTER RESET .....	16	<b>O, P, Q</b>		<b>W, X, Y</b>	
<b>D</b>		ORC .....	56	WIDE-Modus .....	41
DATE/TIME .....	55	PICTURE EFFECT .....	47	Wiedergabe-Pause .....	27
DEMO MODE .....	33, 95	Piepton .....	16	WORLD TIME .....	65
Digitalzoom .....	18	Programmautomatik (PROGRAM AE) .....	43	<b>Z</b>	
DISPLAY .....	26	<b>R</b>		Zeitraffer .....	27
<b>E, F, G, H, I, J</b>		Reinigen der Videoköpfe .....	73	Zoom .....	17
EDIT .....	34	Rückspulen .....	25		
EDITSEARCH .....	22				
FADER .....	36				
Fernbedienungsbuchse (LANC) .....	92				
Gegenlicht .....	35				