

Digital Video Camera Recorder

Operating Instructions

Before operating the unit, please read this manual thoroughly, and retain it for future reference.

ИНСТРУКЦИЯ ПО ЭКСПЛУАТАЦИИ

Перед эксплуатацией аппарата внимательно прочтите, пожалуйста, данное руководство и сохраняйте его для дальнейших справок.

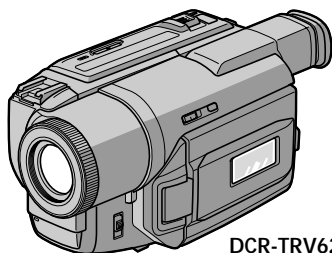

DCR-TRV620E

Digital Handycam



MEMORY STICK™



Digital 8

DCR-TRV420E/TRV520E/TRV620E

Welcome!

Congratulations on your purchase of this Sony Digital Handycam camcorder. With your Digital Handycam, you can capture life's precious moments with superior picture and sound quality.

Your Digital Handycam is loaded with advanced features, but at the same time it is very easy to use. You will soon be producing home video that you can enjoy for years to come.

WARNING



To prevent fire or shock hazard, do not expose the unit to rain or moisture.

To avoid electrical shock, do not open the cabinet.

Refer servicing to qualified personnel only.

NOTICE ON THE SUPPLIED AC POWER ADAPTOR FOR CUSTOMERS IN THE UNITED KINGDOM

A moulded plug complying with BS1363 is fitted to this equipment for your safety and convenience.

Should the fuse in the plug supplied need to be replaced, a 5 AMP fuse approved by ASTA or BSI to BS1362 (i.e., marked with  or  mark) must be used.

If the plug supplied with this equipment has a detachable fuse cover, be sure to attach the fuse cover after you change the fuse. Never use the plug without the fuse cover. If you should lose the fuse cover, please contact your nearest Sony service station.

ATTENTION

The electromagnetic fields at the specific frequencies may influence the picture and sound of this digital camcorder.

For the customers in Germany

Directive: EMC Directive 89/336/EEC.
92/31/EEC

This equipment complies with the EMC regulations when used under the following circumstances:

- Residential area
- Business district
- Light-industry district

(This equipment complies with the EMC standard regulations EN55022 Class B.)

Добро пожаловать!

Поздравляем Вас с приобретением данной видеокамеры Digital Handycam фирмы Sony. С помощью Вашей видеокамеры Digital Handycam Вы сможете запечатлеть дорогие Вам мгновения жизни с превосходным качеством изображения и звука. Ваша видеокамера Digital Handycam оснащена усовершенствованными функциями, но в то же время ее очень легко использовать. Вскоре Вы будете создавать семейные видеопрограммы, которыми можете наслаждаться последующие годы.

ПРЕДУПРЕЖДЕНИЕ

Для предотвращения возгорания или опасности электрического удара не выставляйте аппарат на дождь или влагу.

Во избежание поражения электрическим током не открывайте корпус.

За обслуживанием обращайтесь только к квалифицированному обслуживающему персоналу.

ВНИМАНИЕ

Электромагнитные поля на определенных частотах могут влиять на изображение и звук, воспроизводимые данной цифровой видеокамерой.

Только для модели DCR-TRV620E



AЯ46

Table of contents

Checking supplied accessories	5
-------------------------------------	---

Quick Start Guide	6
--------------------------------	---

Getting started

Using this manual	10
Step 1 Preparing the power supply	12
Installing the battery pack	12
Charging the battery pack	13
Connecting to the mains	18
Step 2 Inserting a cassette	19

Recording – Basics

Recording a picture	21
Shooting backlit subjects	
– BACK LIGHT	27
Shooting in the dark	
– NightShot/Super NightShot	28
Self-timer recording	30
Checking the recording – END SEARCH /	
EDITSEARCH / Rec Review	31

Playback – Basics

Playing back a tape	33
Viewing the recording on TV	38

Advanced Recording Operations

Recording a still image on a tape	
– Tape Photo recording	41
Using the wide mode	45
Using the fader function	46
Using special effects – Picture effect	49
Using special effects – Digital effect	51
Using the PROGRAM AE function	54
Adjusting the exposure manually	56
Focusing manually	57
Superimposing a title	59
Making your own titles	61
Inserting a scene	63

Advanced Playback Operations

Playing back a tape with picture effects	64
Playing back a tape with digital effects	65
Enlarging recorded images – PB ZOOM ...	66
Quickly locating a scene using the zero set	
memory function	68
Searching a recording by date	
– Date search	69
Searching for a photo	
– Photo search/Photo scan	71

Editing

Dubbing a tape	73
Using with analog video unit and PC	
– Signal convert function	
(DCR-TRV620E only)	77
Recording video or TV programmes	
(DCR-TRV620E only)	79
Inserting a scene from a VCR	
– Insert Editing (DCR-TRV620E only)	
.....	83

Customizing Your Camcorder

Changing the menu settings	85
Resetting the date and time	98

“Memory Stick” operations

Using “Memory Stick” – introduction	100
Recording still images on “Memory Stick”	
– Memory Photo recording	105
Superimposing a still image in the	
“Memory Stick” on a moving image	
– MEMORY MIX	110
Recording an image from a tape as a still	
image	114
Copying still images from a tape	
– Photo save	117
Viewing a still image	
– Memory Photo playback	119
Copying the image recorded on	
“Memory Stick” to tapes	
(DCR-TRV620E only)	123
Enlarging still images recorded on “Memory	
Stick”’s – Memory PB ZOOM	125
Playing back images in a continuous loop	
– SLIDE SHOW	126
Preventing accidental erasure	
– Image protection	128
Deleting images	130
Writing a print mark – PRINT MARK	133

Additional Information

Digital8  system, recording and playback	
.....	135
About i.LINK	137
Changing the lithium battery in your	
camcorder	139
Troubleshooting	141
Self-diagnosis display	146
Warning indicators and messages	147
Using your camcorder abroad	157
Maintenance information and	
precautions	158
Specifications	163

Quick Reference

Identifying the parts and controls	165
Quick Function Guide	174
Index	176

- Windows® is registered trademark or trademark of Microsoft Corporation, registered in the United States and other countries.
 - Macintosh is trademark of Apple Computer, Inc.
 - All other product names mentioned herein may be the trademarks or registered trademarks of their respective companies.
- Furthermore, “TM” and “®” are not mentioned in each case in this manual.

Оглавление

Проверка прилагаемых принадлежностей 5

Руководство по быстрому запуску .. 8

Подготовка к эксплуатации

Использование данного руководства 10
 Пункт 1 Подготовка источника питания 12
 Установка батарейного блока 12
 Зарядка батарейного блока 13
 Подсоединение к сетевой розетке 18
 Пункт 2 Установка кассеты 19

Запись – Основные положения

Запись изображения 21
 Съемка объектов с задней подсветкой
 – BACKLIGHT 27
 Съемка в темноте – Ночная съемка/
 Ночная суперсъемка 28
 Запись по таймеру самозапуска 30
 Проверка записи – END SEARCH /
 EDITSEARCH / Просмотр записи 31

Воспроизведение – Основные положения

Воспроизведение ленты 33
 Просмотр записи на экране телевизора 38

Усовершенствованные операции съемки

Запись неподвижного изображения на ленту
 – Фотосъемка на ленту 41
 Использование широкоэкранный режима .. 45
 Использование функции фейдера 46
 Использование специальных эффектов
 – Эффект изображения 49
 Использование специальных эффектов
 – Цифровой эффект 51
 Использование функции PROGRAM AE 54
 Регулировка экспозиции вручную 56
 Фокусировка вручную 57
 Наложение титра 59
 Создание Ваших собственных титров 61
 Вставка эпизода 63

Усовершенствованные операции воспроизведения

Воспроизведение ленты с эффектами
 изображения 64
 Воспроизведение ленты с цифровыми
 эффектами 65
 Увеличение записанных изображений
 – PB ZOOM 66
 Быстрое отыскание эпизода с помощью
 функции памяти нулевой отметки 68
 Поиск записи по дате – Поиск даты 69
 Поиск фото – Фотопоиск/Фотосканирование .. 71

Монтаж

Перезапись ленты 73
 Использование с аналоговым
 видеоаппаратом и персональным
 компьютером– Функция преобразования
 сигналов (только DCR-TRV620E) 77
 Запись видео или телевизионных программ
 (только DCR-TRV620E) 79
 Вставка эпизода с KBM – Монтаж вставок
 (только DCR-TRV620E) 83

Выполнение индивидуальных установок на видеокамере

Изменение установок меню 85
 Переустановка даты и времени 98

Операции с “Memory Stick”

Использование “Memory Stick” –Введение .. 100
 Запись неподвижных изображений на
 “Memory Stick”
 – Фотосъемка с сохранением в памяти .. 105
 Наложение неподвижного изображения из
 “Memory Stick” на подвижное
 изображение – MEMORY MIX 110
 Запись изображения с ленты как
 неподвижного изображения 114
 Копирование неподвижных изображений с
 ленты
 – Сохранение фотоснимков в памяти .. 117
 Просмотр неподвижного изображения
 – Воспроизведение фотоснимков из
 памяти 119
 Копирование изображений, записанных на
 “Memory Stick”, на ленты (только DCR-
 TRV620E) 123
 Увеличение неподвижных записанных
 изображений на “Memory Stick”
 – Память PB ZOOM 125
 Воспроизведение изображений в
 непрерывной последовательности по
 замкнутому циклу – SLIDE SHOW 126
 Предотвращение случайного стирания
 – Защита изображения 128
 Удаление изображений 130
 Запись печатных знаков – PRINT MARK .. 133

Дополнительная информация

Цифровая система Digital8 , запись и
 воспроизведение 135
 Относительно i.LINK 137
 Замена литиевой батарейки в Вашей
 видеокамере 139
 Поиск и устранение неисправностей 149
 Индикация самодиагностики 154
 Предупреждающие индикаторы и
 сообщения 155
 Использование Вашей видеокамеры за
 границей 157
 Информация по уходу за аппаратом и меры
 предосторожности 158
 Технические характеристики 164

Оперативный справочник

Обозначение частей и регуляторов 165
 Руководство по быстрым функциям 175
 Алфавитный указатель 177

- Windows® является зарегистрированной торговой маркой, запатентованной корпорацией Microsoft Corporation, зарегистрированной в США и других странах.
- Macintosh является торговой маркой, запатентованной корпорацией Apple Computer Inc.
- Все другие названия изделий, указанные в данном руководстве, могут быть торговыми марками или зарегистрированными торговыми марками соответствующих компаний.
 Обозначения “™” и “®” не будут указываться в каждом случае в данном руководстве.

Checking supplied accessories

Make sure that the following accessories are supplied with your camcorder.

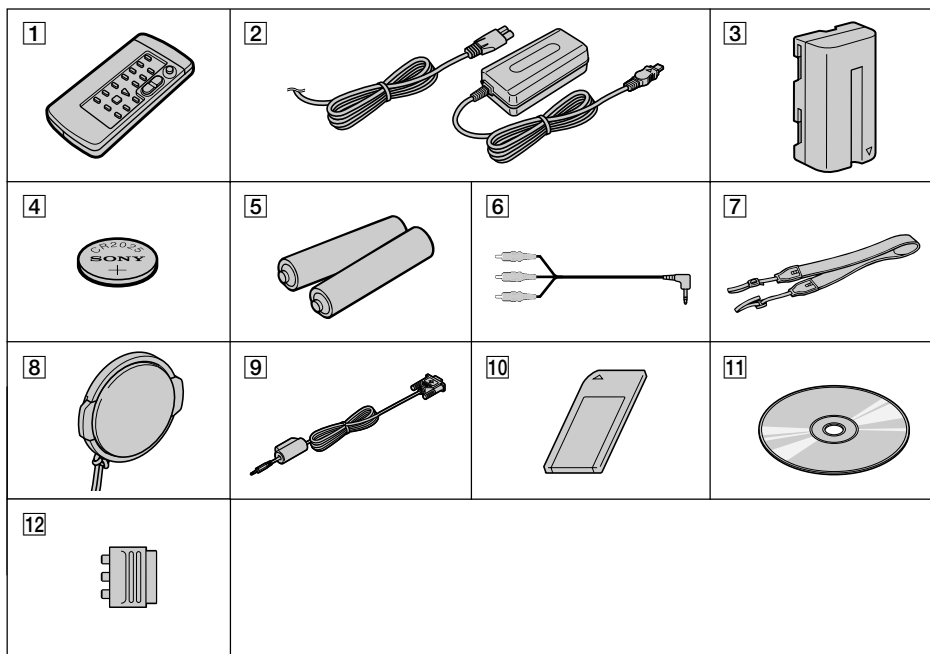

- 1 Wireless Remote Commander (1) (p. 170)
- 2 AC-L10A/L10B/L10C AC power adaptor (1), Mains lead (1) (p. 13)
- 3 NP-F330 battery pack (1) (p. 12, 13)
DCR-TRV520E/TRV620E
NP-F550 battery pack (1) (p. 12, 13)
DCR-TRV420E
- 4 CR2025 lithium battery (1) (p. 139)
The lithium battery is already installed in your camcorder.
- 5 R6 (Size AA) battery for Remote Commander (2) (p. 171)
- 6 A/V connecting cable (1) (p. 38)
- 7 Shoulder strap (1) (p. 167)
- 8 Lens cap (1) (p. 21)
- 9 PC serial cable (1) (p. 122)
- 10 "Memory Stick" (1) (p. 100)
- 11 Application software: PictureGear 4.1 Lite (CD-ROM) (1) (p. 122)
- 12 21-pin adaptor (1) (p. 39)

Проверка прилагаемых принадлежностей

Убедитесь, что следующие принадлежности прилагаются к Вашей видеокамере.

- 1 Беспроводный пульт дистанционного управления (1) (стр. 170)
- 2 Сетевой адаптер переменного тока AC-L10A/L10B/L10C (1) (стр. 13)
- 3 Батарейный блок NP-F330 (1) (стр. 12, 13)
DCR-TRV520E/TRV620E
Батарейный блок NP-F550 (1) (стр. 12, 13)
DCR-TRV420E
- 4 Литиевая батарейка CR2025 (1) (стр. 139)
Литиевая батарейка уже установлена в Вашей видеокамере.
- 5 Батарейка R6 (размера AA) для пульта дистанционного управления (2) (стр. 171)
- 6 Соединительный кабель аудио/видео (1) (стр. 38)
- 7 Плечевой ремень (1) (стр. 167)
- 8 Крышка объектива (1) (стр. 21)
- 9 Кабель для последовательного подсоединения к ПК (1) (стр. 122)
- 10 "Memory Stick" (1) (стр. 100)
- 11 Прикладное программное обеспечение: PictureGear 4.1 Lite (CD-ROM) (1) (стр. 122)
- 12 21-штырьковый адаптер (1) (стр. 39)

Contents of the recording cannot be compensated if recording or playback is not made due to a malfunction of the camcorder, video tape, etc.

Содержание записи не может быть компенсировано в случае, если запись или воспроизведение не выполнены из-за неисправности видеокамеры, видеоленты и т.п.

Quick Start Guide



This chapter introduces you to the basic features of your camcorder. See the page in parentheses “()” for more information.

1

Connecting the mains lead (p. 18)

Use the battery pack when using your camcorder outdoors (p. 12).

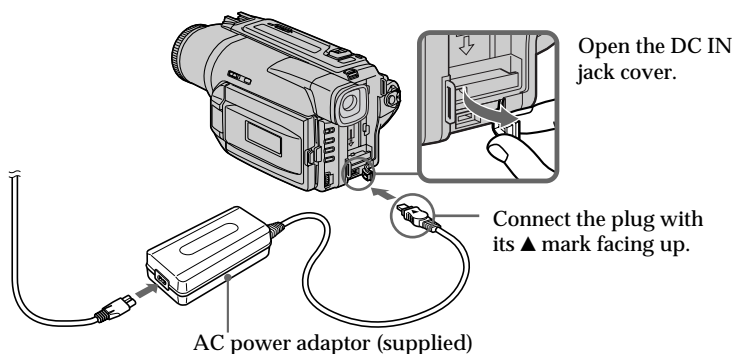

2

Inserting a cassette (p. 19)

- 1 Open the lid of the cassette compartment, and press EJECT. The compartment opens automatically.



- 2 Insert a cassette into the cassette compartment with its window facing out and the write-protect tab on the cassette up.

- 3 Close the cassette compartment by pressing the (PUSH) mark on the cassette compartment. The cassette compartment automatically goes down. Close the lid of the cassette compartment.

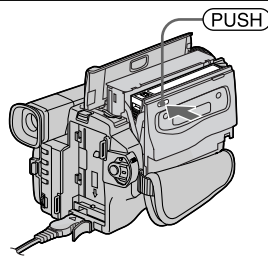
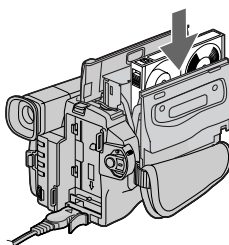
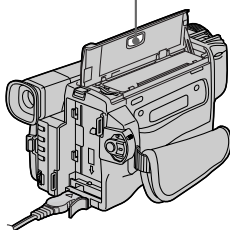

3 Recording a picture (p. 21)

- 1 Remove the lens cap.

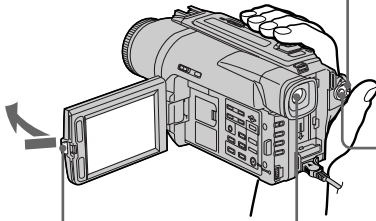

- 3 Open the LCD panel while pressing OPEN. The picture appears on the LCD screen.

Viewfinder

When the LCD panel is closed, use the viewfinder placing your eye against its eyecup.

The picture in the viewfinder is black and white (DCR-TRV420E/TRV520E only).

- 2 Set the POWER switch to CAMERA while pressing the small green button.

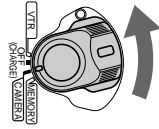

- 4 Press the red button. Your camcorder starts recording. To stop recording, press the red button again.



4 Monitoring the playback picture on the LCD screen (p. 33)

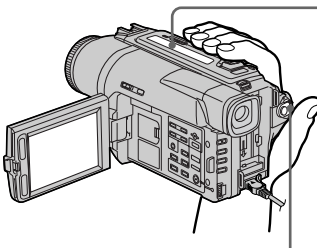

- 2 Press ◀◀ to rewind the tape.



- 3 Press ▶▶ to start playback.



- 1 Set the POWER switch to VTR (DCR-TRV620E) or PLAYER (DCR-TRV420E/TRV520E) while pressing the small green button.

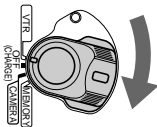

Note

Do not pick up your camcorder by holding the viewfinder, the LCD panel or the battery pack.

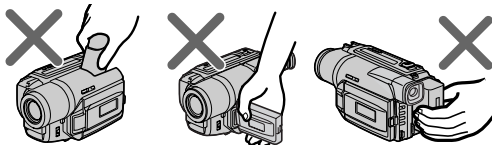

Руководство по быстрому запуску



В данной главе приведены основные функции Вашей видеокамеры. Подробные сведения приведены на странице в круглых скобках “()”.

1 Подсоединение провода электропитания (стр. 18)

При пользовании видеокамерой вне помещения используйте батарейный блок (стр. 12).

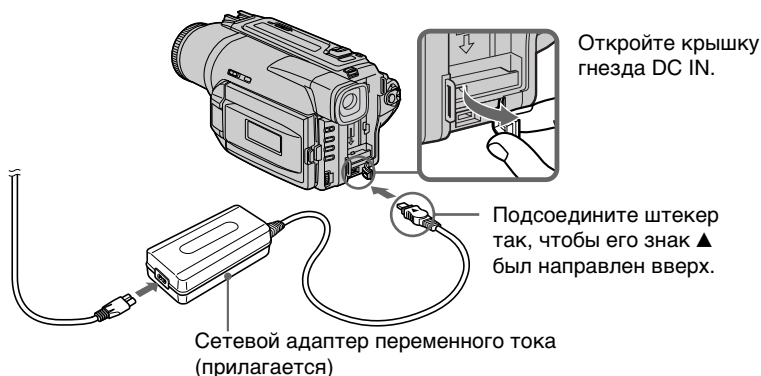

2 Установка кассеты (стр. 19)

1 Откройте крышку кассетного отсека, а затем нажмите кнопку EJECT. Отсек откроется автоматически.



2 Вставьте кассету в кассетный отсек так, чтобы окошко было обращено наружу, а лепесток защиты записи на кассете вверх.

3 Закройте кассетный отсек, нажав метку (PUSH) на кассетном отсеке. Кассетный отсек автоматически опустится. Закройте крышку кассетного отсека.

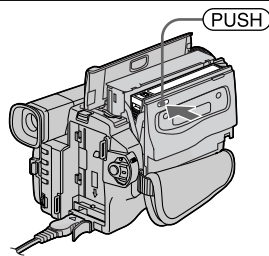
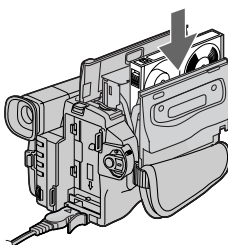
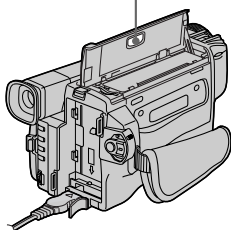

3

Запись изображения (стр. 21)

1 Снимите крышку объектива.

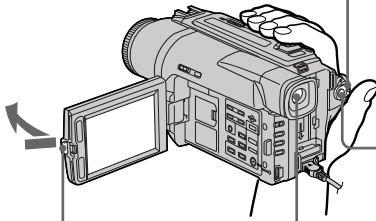

2 Установите переключатель POWER в положение CAMERA, нажав маленькую зеленую кнопку.

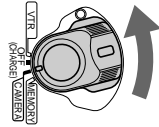

3 Откройте панель ЖКД, нажав кнопку OPEN. На экране ЖКД появится изображение.

Видоискатель

Если панель ЖКД закрыта, воспользуйтесь видоискателем, приставив глаз к окуляру. Изображение в видоискателе будет черно-белым (только DCR-TRV420E/TRV520E).

4 Нажмите красную кнопку. Ваша видеокамера начнет запись. Для остановки записи нажмите красную кнопку еще раз.



4

Контроль воспроизводимого изображения на экране ЖКД (стр. 33)

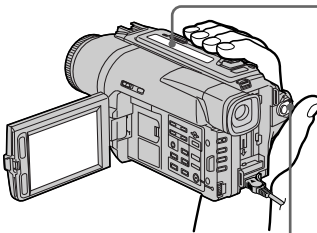

2 Нажмите кнопку ◀◀ для обратной перемотки ленты.



3 Нажмите кнопку ▶▶ для начала воспроизведения.



1 Установите переключатель POWER в положение VTR (DCR-TRV620E) или PLAYER (DCR-TRV420E/TRV520E), нажав маленькую зеленую кнопку.



Примечание

Не поднимайте видеокамеру, взявшись за видоискатель, панель ЖКД или батарейный блок.

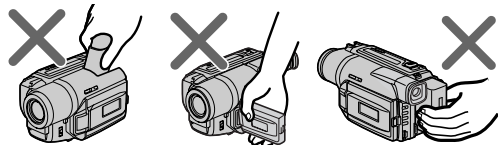

Using this manual

The instructions in this manual are for the three models listed in the table below. Before you start reading this manual and operating your camcorder, check the model number by looking at the bottom of your camcorder. The DCR-TRV620E is the model used for illustration purposes. Otherwise, the model name is indicated in the illustrations. Any differences in operation are clearly indicated in the text, for example, “DCR-TRV620E only.”

As you read through this manual, buttons and settings on your camcorder are shown in capital letters.

e.g. Set the POWER switch to CAMERA.

When you carry out an operation, you can hear a beep sound to indicate that the operation is being carried out.

Types of differences/Типы различий

DCR-	TRV420E	TRV520E	TRV620E
Viewfinder/ Видоискатель	B/W	B/W	colour
Digital zoom/ Цифровой вариобъектив	125×	100×	100×
POWER switch/ Переключатель POWER	PLAYER	PLAYER	VTR*

* The models which have VTR mode on the POWER switch can record pictures from other equipment such as VCR.

Использование данного руководства











Инструкции в данном руководстве предназначены для трех моделей, перечисленных в таблице ниже. Перед тем, как прочесть данное руководство и начать эксплуатацию Вашей видеокамеры, проверьте номер модели на нижней стороне Вашей видеокамеры. В качестве иллюстративных целей используется модель DCR-TRV620E. В других случаях номер модели указан на рисунках. Какие-либо расхождения в эксплуатации четко указаны в тексте, например, “только DCR-TRV620E.” При чтении данного руководства учитывайте, что кнопки и установки на видеокамере показаны заглавными буквами.

Прим. Установите выключатель POWER в положение CAMERA.

При выполнении операции на видеокамере Вы сможете услышать зуммерный сигнал, подтверждающий выполнение операции.

* Модели, в которых имеется режим VTR на переключателе POWER, могут записывать изображения с другого оборудования, как, например KBM.

Before using your camcorder

With your digital camcorder, you can use Hi8 /Digital8  video cassettes. Your camcorder records and plays back pictures in the Digital8  system. Also, your camcorder plays back tapes recorded in the Hi8 /standard 8  (analog) system. You, however, cannot use the functions in “Advanced Playback Operations” on page 64 to 72 for playback in the Hi8 /standard 8  system. To enable smooth transition, we recommend that you do not mix pictures recorded in the Hi8 /standard 8  with the Digital8  system on a tape.

Перед началом эксплуатации Вашей видеокамеры

Для Вашей цифровой видеокамеры Вы можете использовать видеокассеты Hi8 /Digital8 . Ваша видеокамера записывает и воспроизводит изображения в цифровой системе Digital8 . Также, Ваша видеокамера воспроизводит ленты, записанные в системе Hi8 /стандартной системе 8  (аналоговой). Однако, Вы не можете использовать функции в разделе “Усовершенствованные операции воспроизведения” на страницах с 64 по 72 для воспроизведения в системе Hi8 /стандартной системе 8 . Для обеспечения плавного перехода рекомендуется не смешивать на ленте изображения, записанные в системе Hi8 /стандартной системе 8 , с изображениями, записанными в цифровой системе Digital8 .

Using this manual

Note on TV colour systems

TV colour systems differ from country to country. To view your recordings on a TV, you need a PAL system-based TV.

Copyright precautions

Television programmes, films, video tapes, and other materials may be copyrighted.

Unauthorized recording of such materials may be contrary to the provision of the copyright laws.

Precautions on camcorder care

- The LCD screen and the viewfinder are manufactured using high-precision technology. However, there may be some tiny black points and/or bright points (red, blue, green or white) that constantly appear on the LCD screen and in the viewfinder. These points occur normally in the manufacturing process and do not affect the recorded picture in any way. Effective ratio of pixels and/or screen are 99.99% or more.
- Do not let your camcorder get wet. Keep your camcorder away from rain and sea water. Letting your camcorder get wet may cause your camcorder to malfunction. Sometimes this malfunction cannot be repaired [a].
- Never leave your camcorder exposed to temperatures above 60°C (140°F), such as in a car parked in the sun or under direct sunlight [b].
- Do not place your camcorder so as to point the viewfinder, the LCD screen or lens toward the sun. The inside of the viewfinder, LCD screen or lens may be damaged [c].

[a]



[b]

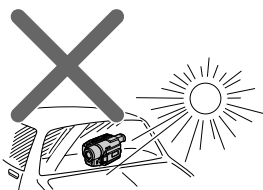

[c]

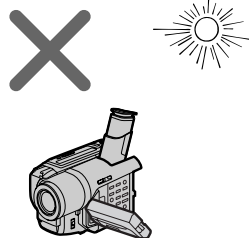

Использование данного руководства

Примечание по системам цветного телевидения

Системы цветного телевидения отличаются в зависимости от страны. Для просмотра Ваших записей на экране телевизора Вам необходимо использовать телевизор, основанный на системе PAL.

Предостережение об авторском праве

Телевизионные программы, кинофильмы, видеоленты и другие материалы могут быть защищены авторским правом. Нелицензированная запись таких материалов может противоречить положениям закона об авторском праве.

Меры предосторожности при уходе за видеокамерой

- Экран ЖКД и видеоискатель изготовлены с помощью высокопрецизионной технологии. Однако на экране ЖКД и в видеоискателе могут постоянно появляться черные и/или яркие цветные точки (красные, синие, зеленые или белые). Появление этих точек вполне нормально для процесса съемки и никоим образом не влияет на записываемое изображение. Свыше 99,99% экрана предназначено для эффективного использования.
- Не допускайте, чтобы видеокамера становилась влажной. Предохраняйте видеокамеру от дождя и морской воды. Если Вы намочите видеокамеру, то это может привести к неисправности аппарата, которая не всегда может быть устранена [a].
- Никогда не оставляйте видеокамеру в месте с температурой выше 60°C (140°F), как, например, в автомобиле, оставленном на солнце или под прямым солнечным светом [b].
- Не располагайте свою видеокамеру таким образом, чтобы видеоискатель, экран ЖКД или объектив были направлены на солнце. Иначе может быть повреждено внутреннее устройство видеоискателя, экрана ЖКД или объектива [c].

Step 1 Preparing the power supply

Installing the battery pack

Install the battery pack to use your camcorder outdoors.

Slide the battery pack down until it clicks.

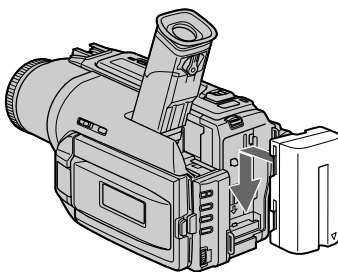

To remove the battery pack

Slide the battery pack out in the direction of the arrow while pressing \downarrow BATT RELEASE down.

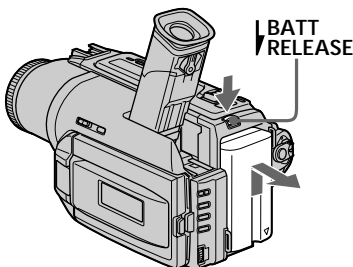

After installing the battery pack

Do not carry your camcorder by holding the battery pack. If you do so, the battery pack may slide off your camcorder unintentionally, damaging your camcorder.

Пункт 1 Подготовка источника питания

Установка батарейного блока

Установите батарейный блок для того, чтобы использовать Вашу видеокамеру вне помещения.

Передвиньте батарейный блок вниз, так чтобы он защелкнулся на месте.

Для снятия батарейного блока

Передвиньте батарейный блок в направлении стрелки, нажав кнопку \downarrow BATT RELEASE вниз.

После установки батарейного блока

Не переносите свою видеокамеру, взявшись за батарейный блок. Если Вы так сделаете, батарейный блок может произвольно соскользнуть с Вашей видеокамеры и повредить ее.

Step 1 Preparing the power supply

Charging the battery pack

Use the battery pack after charging it for your camcorder.

Your camcorder operates only with the “InfoLITHIUM” battery pack (L series).

- (1) Open the DC IN jack cover and connect the AC power adaptor supplied with your camcorder to the DC IN jack with the plug's ▲ mark facing up.
- (2) Connect the mains lead to the AC power adaptor.
- (3) Connect the mains lead to the mains.
- (4) Set the POWER switch to OFF (CHARGE).

Charging begins. The remaining battery time is indicated in minutes on the display window.

When the remaining battery indicator changes to , normal charge is completed. To fully charge the battery (full charge), leave the battery pack attached for about 1 hour after normal charge is completed until FULL appears in the display window. Fully charging the battery allows you to use the battery longer than usual.

Пункт 1 Подготовка источника питания

Зарядка батарейного блока

Используйте батарейный блок для Вашей видеокамеры после его зарядки.

Ваша видеокамера работает только с батарейным блоком “InfoLITHIUM” (серии L).

- (1) Откройте крышку гнезда DC IN и подсоедините сетевой адаптер переменного тока, прилагаемый к Вашей видеокамере, к гнезду DC IN, так чтобы штекер ▲ был направлен вверх.
- (2) Подсоедините провод электропитания к сетевому адаптеру переменного тока.
- (3) Подсоедините провод электропитания к сетевой розетке.
- (4) Установите переключатель POWER в положение OFF (CHARGE). Начнется зарядка. В окошке дисплея будет отображаться время оставшегося заряда в минутах.

Если индикатор оставшегося заряда изменится на , это значит, что нормальная зарядка завершена. Для полной зарядки батарейного блока (полная зарядка) оставьте батарейный блок прикрепленным на месте приблизительно на один час после завершения нормальной зарядки до тех пор, пока в окошке дисплея не появится индикация FULL. Полная зарядка батарейного блока позволяет Вам использовать батарейный блок дольше чем обычно.

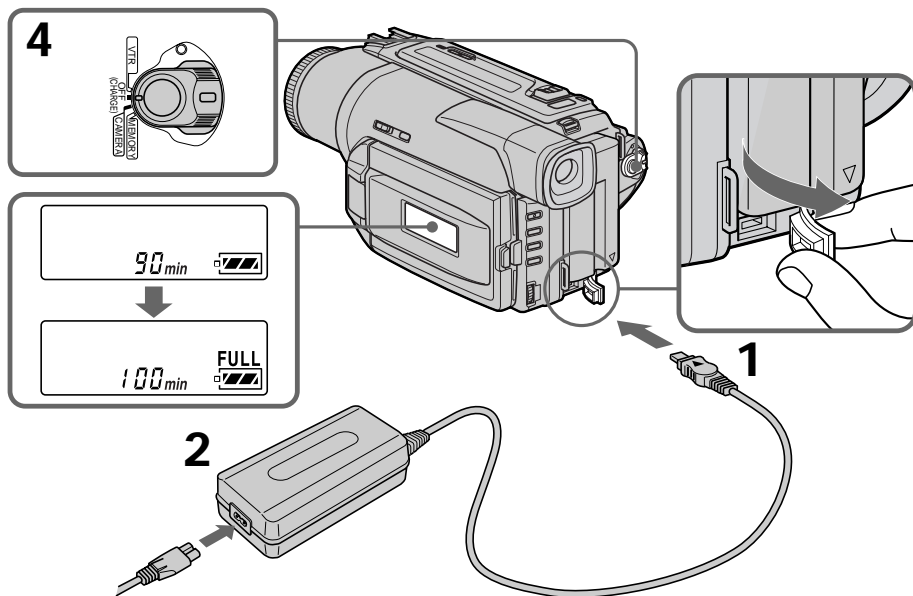

Step 1 Preparing the power supply

After charging the battery pack

Disconnect the AC power adaptor from the DC IN jack on your camcorder.

Notes

- Prevent metallic objects from coming into contact with the metal parts of the DC plug of the AC power adaptor. This may cause a short-circuit, damaging the AC power adaptor.
- Keep the battery pack dry.
- When the battery pack is not to be used for a long time, charge the battery pack once fully, and then use it until it fully discharges again. Keep the battery pack in a cool place.

When the battery pack is charged fully

The LCD backlight of the display window is turned off.

Remaining battery time indicator

The remaining battery time indicator in the display window roughly indicates the recording time with the viewfinder.

Battery pack

The supplied battery pack is charged a little.

Until your camcorder calculates the actual remaining battery time

"- - - - min" appears in the display window.

While charging the battery pack, no indicator appears or the indicator flashes in the display window in the following cases:

- The battery pack is not installed correctly.
- The AC power adaptor is disconnected.
- Something is wrong with the battery pack.

Пункт 1 Подготовка источника питания

После зарядки батарейного блока

Отсоедините сетевой адаптер переменного тока от гнезда DC IN на Вашей видеокамере.

Примечание

- Не допускайте контакта металлических предметов с металлическими частями штекера постоянного тока сетевого адаптера. Это может привести к короткому замыканию и повреждению Вашего сетевого адаптера.
- Содержите батарейный блок в сухом состоянии.
- Если батарейный блок предполагается не использовать длительное время, зарядите его полностью один раз, а затем используйте до тех пор, пока он снова полностью не разрядится. Храните батарейный блок в прохладном месте.

Если батарейный блок заряжен полностью
Задняя подсветка ЖКД в окошке дисплея выключится.

Индикатор времени оставшегося заряда батарейного блока

Индикатор времени оставшегося заряда батарейного блока в окошке дисплея приблизительно указывает время записи с помощью видеоискателя.

Батарейный блок

Батарейный блок уже немного заряжен на предприятии-изготовителе.

До тех пор, пока Ваша видеокамера определит действительное время оставшегося заряда батарейного блока

В окошке дисплея будет отображаться индикация "- - - - min".

Во время зарядки батарейного блока никакой индикатор не появляется, или индикатор будет мигать в окошке дисплея в следующих случаях

- Батарейный блок установлен неправильно.
- Отсоединен сетевой адаптер переменного тока.
- Что-то не в порядке с батарейным блоком.

Step 1 Preparing the power supply

Пункт 1 Подготовка источника питания

Charging time/Время зарядки

Battery pack/ Батарейный блок	Full charge (Normal charge)/ Полная зарядка (нормальная зарядка)
NP-F330 ¹⁾	150 (90)
NP-F530/F550 ²⁾	210 (150)
NP-F730/F750	300 (240)
NP-F930/F950	390 (330)
NP-F960	420 (360)

Approximate number of minutes to charge an empty battery pack

¹⁾ Supplied with DCR-TRV520E/TRV620E

²⁾ Supplied with DCR-TRV420E

Приблизительное время в минутах для зарядки полностью разряженного батарейного блока

¹⁾ Прилагается к DCR-TRV520E/TRV620E

²⁾ Прилагается к DCR-TRV420E

Recording time/Время записи

Battery pack/ Батарейный блок	Recording with the viewfinder/ Запись с помощью видеоскателера		Recording with the LCD screen/ Запись с помощью экрана ЖКД	
	Continuous ³⁾	Typical ⁴⁾	Continuous ³⁾	Typical ⁴⁾
	Непрерывная ³⁾	Типичная ⁴⁾	Непрерывная ³⁾	Типичная ⁴⁾
NP-F330 ¹⁾	100 (90)	55 (50)	75 (65)	40 (35)
NP-F530	170 (155)	95 (90)	120 (105)	70 (60)
NP-F550 ²⁾	205 (185)	115 (105)	145 (130)	80 (75)
NP-F730	350 (310)	200 (175)	265 (240)	150 (135)
NP-F750	425 (380)	240 (215)	305 (270)	175 (155)
NP-F930	555 (500)	315 (285)	415 (375)	235 (215)
NP-F950	650 (590)	370 (335)	475 (430)	270 (245)
NP-F960	765 (685)	435 (390)	565 (505)	320 (285)

Approximate number of minutes when you use a fully charged battery

Numbers in parentheses “()” indicate the time using a normally charged battery.

¹⁾ Supplied with DCR-TRV520E/TRV620E

²⁾ Supplied with DCR-TRV420E

³⁾ Approximate continuous recording time at 25°C (77°F). The battery life will be shorter if you use your camcorder in a cold environment.

⁴⁾ Approximate number of minutes when recording while you repeat recording start/stop, zooming and turning the power on/off. The actual battery life may be shorter.

Приблизительное время в минутах при использовании полностью заряженного батарейного блока

Числа в скобках “()” указывают время при использовании батарейного блока с нормальной зарядкой.

¹⁾ Прилагается к DCR-TRV520E/TRV620E

²⁾ Прилагается к DCR-TRV420E

³⁾ Приблизительное время непрерывной записи при температуре 25°C (77°F). При использовании видеокамеры в холодных условиях срок службы батарейного блока будет короче.

⁴⁾ Приблизительное время в минутах при записи с неоднократным пуском/остановкой записи, наездом видеокамеры и включением/выключением питания. Фактический срок службы заряда батарейного блока может быть короче.

Playing time/Время воспроизведения

Battery pack/ Батарейный блок	Playing time on LCD screen/ Время воспроизведения на экране ЖКД	Playing time with LCD closed/ Время воспроизведения при закрытом ЖКД
NP-F330 ¹⁾	70 (65)	100 (90)
NP-F530	115 (105)	165 (150)
NP-F550 ²⁾	145 (130)	200 (180)
NP-F730	260 (235)	335 (300)
NP-F750	295 (265)	410 (365)
NP-F930	405 (370)	535 (480)
NP-F950	465 (420)	630 (570)
NP-F960	550 (495)	740 (665)

Approximate number of minutes when you use a fully charged battery

Numbers in parentheses “()” indicate the time using a normally charged battery. The battery life will be shorter if you use your camcorder in a cold environment.

¹⁾ Supplied with DCR-TRV520E/TRV620E

²⁾ Supplied with DCR-TRV420E

Приблизительное время в минутах при использовании полностью заряженного батарейного блока

Цифры в скобках “()” указывают время при использовании батарейного блока с нормальной зарядкой. При использовании видеокмеры в холодных условиях срок службы батарейного блока будет короче.

¹⁾ Прилагается к DCR-TRV520E/TRV620E

²⁾ Прилагается к DCR-TRV420E

Step 1 Preparing the power supply

The remaining battery time indicator

The indicator may not be correct, depending on the conditions in which you are recording. When you close the LCD panel and open it again, it takes about 1 minute for the correct remaining battery time to be displayed.

If the power may go off although the battery remaining indicator indicates that the battery pack has enough power to operate.

Charge the battery pack fully again so that the indication on the battery remaining indicator is correct.

What is "InfoLITHIUM"?

The "InfoLITHIUM" is a lithium ion battery pack which can exchange data such as battery consumption with compatible electronic equipment. This unit is compatible with the "InfoLITHIUM" battery pack (L series). Your camcorder operates only with the "InfoLITHIUM" battery. "InfoLITHIUM" battery packs have the  *InfoLITHIUM* mark. "InfoLITHIUM" is a trademark of Sony Corporation.

Пункт 1 Подготовка источника питания

По индикатору времени оставшегося заряда батарейного блока во время записи

Индикатор может быть неправильным в зависимости от условий, в которых выполняется запись. Если Вы закроете панель ЖКД и откроете ее снова, то пройдет около 1 минуты, прежде чем на дисплее появится правильное время оставшегося заряда батарейного блока.

Если заряд может быть израсходован, а индикатор времени оставшегося заряда батарейного блока будет показывать, что заряд батарейного блока вполне достаточный для его эксплуатации.

Зарядите батарейный блок еще раз, так чтобы показание на индикаторе оставшегося заряда батарейного блока было правильным.

Что такое "InfoLITHIUM"?

"InfoLITHIUM" представляет собой литиево-ионный батарейный блок, который может обмениваться данными, такими как потребление заряда батарейного блока, с совместимой электронной аппаратурой. Это устройство совместимо с батарейным блоком "InfoLITHIUM" (серии L). Ваша видеокамера работает только с батарейным блоком "InfoLITHIUM". На батарейных блоках "InfoLITHIUM" имеется знак  *InfoLITHIUM*. "InfoLITHIUM" является торговой маркой корпорации Sony Corporation.

Step 1 Preparing the power supply

Connecting to the mains

When you use your camcorder for a long time, we recommend that you power it from the mains using the AC power adaptor.

- (1) Open the DC IN jack cover, and connect the AC power adaptor to the DC IN jack on your camcorder with the plug's ▲ mark facing up.
- (2) Connect the mains lead to the AC power adaptor.
- (3) Connect the mains lead to the mains .

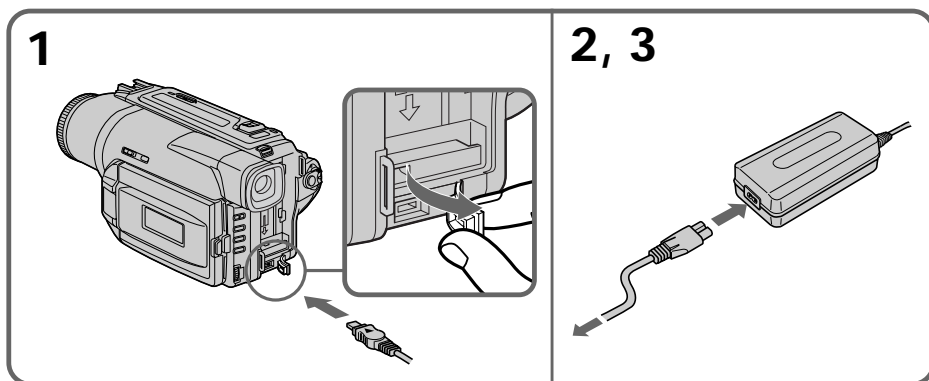

PRECAUTION

The set is not disconnected from the AC power source (the mains) as long as it is connected to the mains, even if the set itself has been turned off.

Notes

- The AC power adaptor can supply power even if the battery pack is attached to your camcorder.
- The DC IN jack has “source priority”. This means that the battery pack cannot supply any power if the mains lead is connected to the DC IN jack, even when the mains lead is not plugged into the mains.

Using a car battery

Use Sony DC Adaptor/Charger (not supplied).

Пункт 1 Подготовка источника питания

Подсоединение к сетевой розетке

Если Вы собираетесь использовать видеокамеру длительное время, рекомендуется использовать питание от электрической сети с помощью сетевого адаптера переменного тока.

- (1) Откройте крышку гнезда DC IN и подсоедините сетевой адаптер переменного тока к гнезду DC IN на Вашей видеокамере, так чтобы знак ▲ на штекере был обращен вверх.
- (2) Подсоедините провод электропитания к сетевому адаптеру переменного тока.
- (3) Подсоедините провод электропитания к сетевой розетке.

ПРЕДОСТЕРЕЖЕНИЕ

Аппарата не отключается от источника переменного тока до тех пор, пока он подсоединен к электрической сети, даже если сам аппарат и выключен.

Примечания

- Питание от сетевого адаптера переменного тока может подаваться даже в случае, если батарейный блок прикреплен к Вашей видеокамере.
- Гнездо DC IN имеет “приоритет источника”. Это значит, что питание от батарейного блока не может подаваться, если провод электропитания подсоединен к гнезду DC IN, даже если провод электропитания и не подсоединен к сетевой розетке.

Использование автомобильного аккумулятора

Используйте адаптер/зарядное устройство постоянного тока фирмы Sony (не прилагается).

Step 2 Inserting a cassette

We recommend using Hi8 Hi8/Digital8 video cassettes.

- (1) Prepare the power supply (p. 12).
- (2) Open the lid of the cassette compartment, and press EJECT. The cassette compartment opens automatically.
- (3) Insert a cassette with its window facing out and the write-protect tab on the cassette up.
- (4) Close the cassette compartment by pressing the **PUSH** mark on the cassette compartment. The cassette compartment automatically goes down.
- (5) Close the lid of the cassette compartment.

Пункт 2 Установка кассеты

Рекомендуется использовать видеокассеты типа Hi8 Hi8/Digital8.

- (1) Приготовьте источник питания (стр. 12).
- (2) Откройте крышку кассетного отсека и нажмите кнопку EJECT. Кассетный отсек автоматически откроется.
- (3) Вставьте кассету, так чтобы окошко было обращено наружу, а лепесток защиты записи на кассете вверх.
- (4) Закройте кассетный отсек, нажав метку **PUSH** на отсеке. Кассетный отсек автоматически закроется.
- (5) Закройте крышку кассетного отсека.

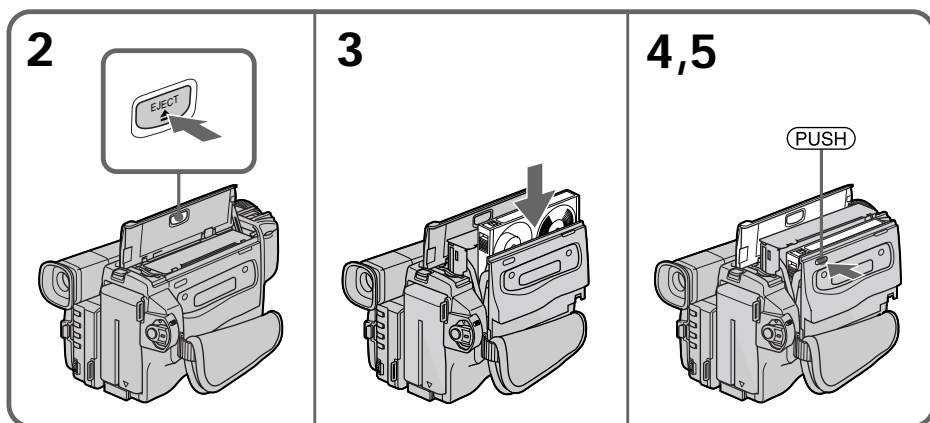

To eject a cassette

Follow the procedure above, and eject the cassette in step 3.

Для извлечения кассеты

Выполните приведенную выше процедуру и вытолкните кассету в пункте 3.

Step 2 Inserting a cassette

Notes

- Do not press the cassette compartment down. Doing so may cause malfunction.
- Your camcorder records pictures in the Digital8 **D8** system.
- The recording time when you use your camcorder is 2/3 of indicated time on Hi8 **Hi8** tape. If you select the LP mode in the menu settings, indicated time on Hi8 **Hi8** tape.
- If you use standard 8 **8** tape, be sure to play back the tape on this camcorder. Mosaic-pattern noise may appear when you play back standard 8 **8** tape on other camcorders (including other DCR-TRV420E/TRV520E/TRV620E).
- The cassette compartment may not be closed when you press any part of the lid other than the **(PUSH)** mark.
- Do not pick up your camcorder by holding the lid of the cassette compartment.

Пункт 2 Установка кассеты

Примечания

- Не нажимайте вниз кассетный отсек. Это может привести к неисправности.
- Ваша видеокамера выполняет запись изображений в системе Digital8 **D8**.
- Время записи при использовании Вашей цифровой видеокамеры составляет 2/3 времени, указанного на ленте Hi8 **Hi8**. Если Вы выберете режим LP в установках, то время записи будет равно меньше времени, указанного на ленте Hi8 **Hi8**.
- Если Вы используете стандартную ленту 8 **8**, то ее рекомендуется воспроизводить на этой же видеокамере. Записанные с помощью Вашей видеокамеры, на Вашей же видеокамере. В случае воспроизведения стандартных лент типа 8 **8** на других видеокамерах, могут появиться помехи мозаичного типа (включая другие видеокамеры DCR-TRV420E/TRV520E/TRV620E).
- Кассетный отсек может не закрыться, если Вы нажмете на какое-либо другое место на крышке, а не на метку **(PUSH)**.
- Не поднимайте видеокамеру за крышку кассетного отсека.

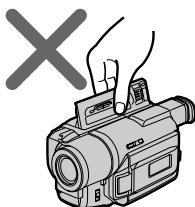

To prevent accidental erasure
Slide the write-protect tab on the cassette to
expose the red mark.

Для предотвращения случайного стирания
Передвиньте лепесток защиты записи на
кассете, так чтобы появилась красная метка.

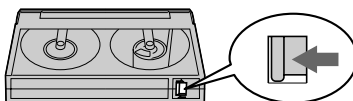

Recording a picture

Your camcorder automatically focuses for you.

- (1) Remove the lens cap by pressing both knobs on its sides and attach the lens cap to the grip strap.
- (2) Install the power source and insert a cassette. See "Step 1" and "Step 2" for more information (p. 12 to 20).
- (3) Set the POWER switch to CAMERA while pressing the small green button. Your camcorder is set to the standby mode.
- (4) Open the LCD panel while pressing OPEN. The viewfinder automatically turns off.
- (5) Press START/STOP. Your camcorder starts recording. The REC indicator appears. The camera recording lamp located on the front of your camcorder lights up. To stop recording, press START/STOP again. The recording lamp lights up in the viewfinder when you record with the viewfinder. (DCR-TRV420E/TRV520E)

Запись изображения

Ваша видеокамера автоматически выполняет фокусировку за Вас.

- (1) Снимите крышку объектива, нажав обе кнопки на ее кромке, и прикрепите крышку объектива к ремню для захвата.
- (2) Установите источник питания и вставьте кассету. Подробные сведения приведены в "Пункте 1" и "Пункте 2" (стр. 12 – 20).
- (3) Нажав маленькую зеленую кнопку, установите переключатель POWER в положение CAMERA. Ваша видеокамера переключится в режим ожидания.
- (4) Нажав кнопку OPEN, откройте панель ЖКД. Видоискатель выключится автоматически.
- (5) Нажмите кнопку START/STOP. Ваша видеокамера начнет запись. Появится индикатор REC. Высветится также лампочка записи, расположенная на передней панели видеокамеры. Для остановки записи нажмите кнопку START/STOP еще раз. При записи с помощью видоискателя, внутри него высветится лампочка записи. (только DCR-TRV420E/TRV520E)

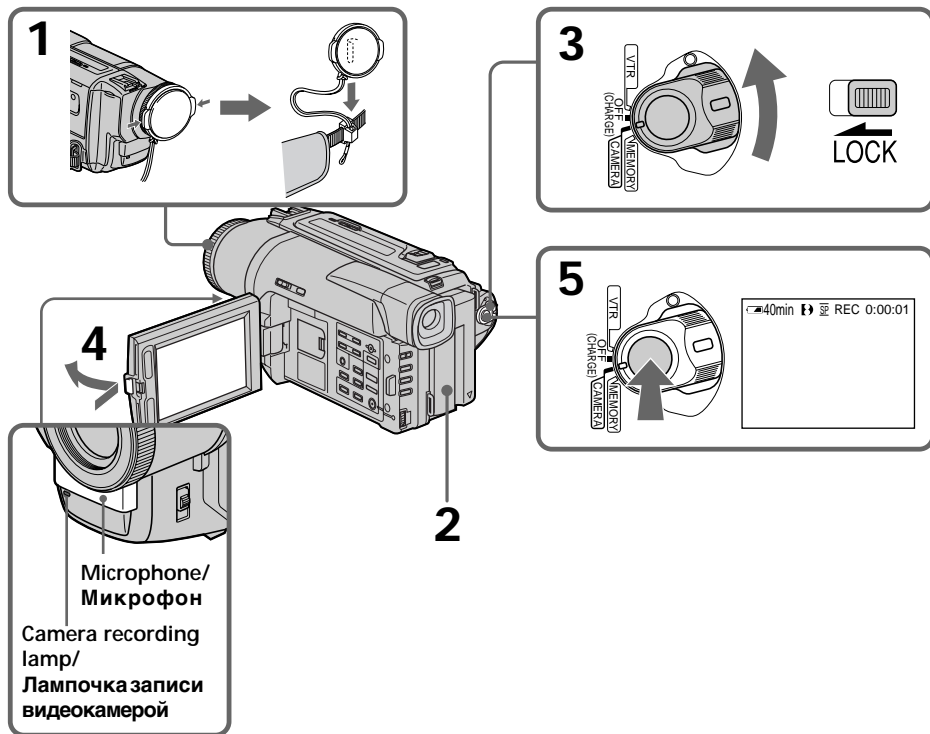

Recording a picture

Notes

- Fasten the grip strap firmly.
- Do not touch the built-in microphone during recording.

Note on Recording mode

Your camcorder records and plays back in the SP (standard play) mode and in the LP (long play) mode. Select SP or LP in the menu settings (p. 85). In the LP mode, you can record 1.5 times as long as in the SP mode. When you record a tape in the LP mode on your camcorder, we recommend that you play back the tape on your camcorder.

Note on LOCK

When you slide LOCK to the left, the POWER switch can no longer be set to MEMORY accidentally. The LOCK is released as a default setting.

To enable smooth transition

You can make the transition between the last scene you recorded and the next scene smooth as long as you do not eject the cassette if you turn off your camcorder. When you change the battery pack, set the POWER switch to OFF (CHARGE).

If you leave your camcorder in the standby mode for 3 minutes

Your camcorder automatically turns off. This is to save battery power and to prevent battery and tape wear. To resume the standby mode, set the POWER switch to OFF (CHARGE) once, then turn it to CAMERA again.

Запись изображения

Примечания

- Плотно пристегните ремень для захвата видеокамеры.
- Не прикасайтесь к встроенному микрофону во время записи.

Примечание по режиму записи

Ваша видеокамера выполняет запись и воспроизведение в режиме SP (стандартное воспроизведение) и в режиме LP (долгоиграющее воспроизведение). Выберите команду SP или LP в установках меню (стр. 85). В режиме LP Вы можете выполнять запись в 1,5 раза дольше по времени, чем в режиме SP. При выполнении на Вашей видеокамере записи на ленту в режиме LP рекомендуется воспроизводить эту ленту также на Вашей видеокамере.

Примечание по режиму LOCK

Если Вы передвинете переключатель LOCK влево, переключатель POWER уже не может быть случайно установлен в положение MEMORY. Режим LOCK будет устанавливаться по умолчанию.

Для обеспечения плавного перехода

Вы можете выполнять плавный переход между последним записанным эпизодом и следующим эпизодом до тех пор, пока не извлечете кассету при выключенном питании. При замене батарейного блока установите переключатель POWER в положение OFF (CHARGE).

Если Вы оставите Вашу видеокамеру в режиме ожидания на 3 минуты

Видеокамера выключится автоматически. Это предотвращает расход заряда батарейного блока и износ ленты. Для возобновления режима ожидания установите переключатель POWER в положение блока установите сначала переключатель POWER в положение OFF (CHARGE), а затем снова поверните его в положение CAMERA.

Recording a picture

Adjusting the LCD screen

To adjust the brightness of the LCD screen, press either of the two buttons on LCD BRIGHT. The LCD panel moves about 90 degrees to the viewfinder side and about 180 degrees to the lens side.

If you turn the LCD panel over so that it faces the other way, the ☺ indicator appears on the LCD screen and in the viewfinder (Mirror mode).

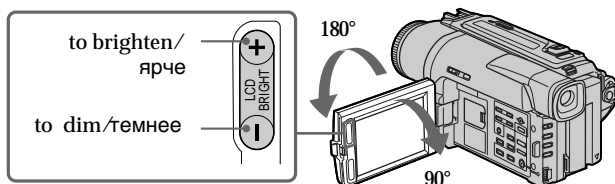

When closing the LCD panel, set it vertically until it clicks, and swing it into the camcorder body.

Note

When using the LCD screen except in the mirror mode, the viewfinder automatically turns off.

When you use the LCD screen outdoors in direct sunlight

The LCD screen may be difficult to see. If this happens, we recommend that you use the viewfinder.

Picture in the mirror mode

The picture on the LCD is a mirror-image. However, the picture will be normal when recorded.

During recording in the mirror mode

You cannot operate the ZERO SET MEMORY on the Remote Commander.

Indicators in the mirror mode

The STBY indicator appears as ■● and REC as ●. Some of other indicators appear mirror-reversed and others are not displayed.

Запись изображения

Регулировка экрана ЖКД

Для регулировки яркости экрана ЖКД нажмите одну из кнопок на LCD BRIGHT. Панель ЖКД может передвигаться примерно на 90 градусов в сторону видоискателя и примерно на 180 градусов в сторону объектива.

Если Вы повернете панель ЖКД так, что она будет направлена в другую сторону, на экране ЖКД появится индикатор ☺ (Зеркальный режим)

При закрывании панели ЖКД установите ее вертикально, пока не раздастся щелчок, а затем присоедините ее к корпусу видеокамеры.

Примечание

При использовании экрана ЖКД видоискатель автоматически выключается, кроме зеркального режима.

Если Вы используете экран ЖКД вне помещения под прямым солнечным светом

Возможно будет трудно разглядеть экран ЖКД. В этом случае рекомендуется использовать видоискатель.

Изображение в зеркальном режиме

Изображение на экране ЖКД будет отображаться зеркально. Однако запись изображения будет нормальной.

Во время записи в зеркальном режиме

Вы не можете оперировать кнопкой ZERO SET MEMORY на пульте дистанционного управления.

Индикаторы в зеркальном режиме

Индикатор STBY появится в виде ■●, а индикатор REC в виде ●. Некоторые другие индикаторы появятся в зеркально отображенном виде, а некоторые из них не будут отображаться совсем.

Recording a picture

After recording

- (1) Set the POWER switch to OFF (CHARGE).
- (2) Close the LCD panel.
- (3) Eject the cassette.

Using the zoom feature

Move the power zoom lever a little for a slower zoom. Move it further for a faster zoom.

Using the zoom function sparingly results in better-looking recordings.

“T” side: for telephoto (subject appears closer)

“W” side: for wide-angle (subject appears farther away)

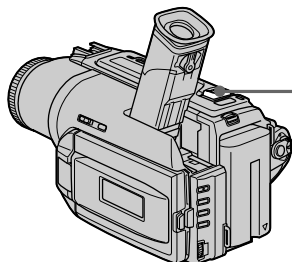

Zoom greater than 25 × is performed digitally. To activate digital zoom, select the digital zoom power in D ZOOM in the menu settings. (p. 85)
The picture quality deteriorates as the picture is processed digitally.

The right side of the bar shows the digital zooming zone. The digital zooming zone appears when you select the digital zoom power in D ZOOM in the menu settings. / Правая сторона полосы на экране показывает зону цифровой трансфокации.

Если Вы выберете приводной цифровой вариообъектив D ZOOM в установках меню, появится зона цифровой трансфокации.

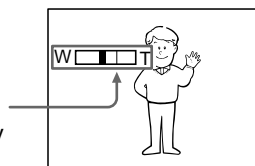

Запись изображения

После записи

- (1) Установите переключатель POWER в положение OFF (CHARGE).
- (2) Закройте панель ЖКД.
- (3) Извлеките кассету.

Использование функции наезда видеокамеры

Передвиньте рычаг приводного вариообъектива слегка для относительно медленного наезда видеокамеры.

Передвиньте его сильнее для ускоренного наезда видеокамеры.

Использование функции наезда видеокамеры в небольшом количестве обеспечивает наилучшие результаты.

Сторона “Т”: для телефото (объект приближается)

Сторона “W”: для широкоугольного вида (объект удаляется)

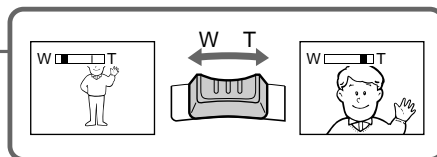

Наезд видеокамеры более 25× выполняется цифровым методом. Для приведения в действие цифрового вариообъектива выберите приводной цифровой вариообъектив D ZOOM в установках меню (стр. 85).

Поскольку обработка изображения выполняется цифровым способом, качество изображения несколько ухудшится.

Recording a picture

Notes on digital zoom

- Digital zoom starts to function when zoom exceeds 25 ×
- The picture quality deteriorates as you go toward the “T” side.

When you shoot close to a subject

If you cannot get a sharp focus, move the power zoom lever to the “W” side until the focus is sharp. You can shoot a subject that is at least about 80 cm (about 2 feet 5/8 inch) away from the lens surface in the telephoto position, or about 1 cm (about 1/2 inch) away in the wide-angle position.

To record pictures with the viewfinder – adjusting the viewfinder

If you record pictures with the LCD panel closed, check the picture with the viewfinder. Adjust the viewfinder lens to your eyesight so that the indicators in the viewfinder come into sharp focus.

Lift up the viewfinder and move the viewfinder lens adjustment lever.

Запись изображения

Примечания к наезду видеокамеры цифровым методом

- Цифровой вариообъектив начинает срабатывать в случае, если наезд видеокамеры превышает 25×.
- Качество изображения ухудшается по мере приближения к стороне “Т”.

При съемке объекта с близкого положения

Если Вы не можете получить четкой фокусировки, передвиньте рычаг приводного вариообъектива сторону “W” до получения четкой фокусировки. Вы можете выполнять съемку объекта в положении телефото, который отстоит по крайней мере на расстоянии 80 см от поверхности объектива или же около 1 см в положении широкоугольного вида.

Для записи изображений с помощью видоискателя – регулировка видоискателя

Если Вы будете записывать изображения при закрытой панели ЖКД, проверьте изображение с помощью видоискателя. Отрегулируйте объектив видоискателя в соответствии со своим зрением, так чтобы индикаторы в видоискателе были четко сфокусированы.

Поднимите видоискатель и подвигайте рычаг регулировки объектива видоискателя.

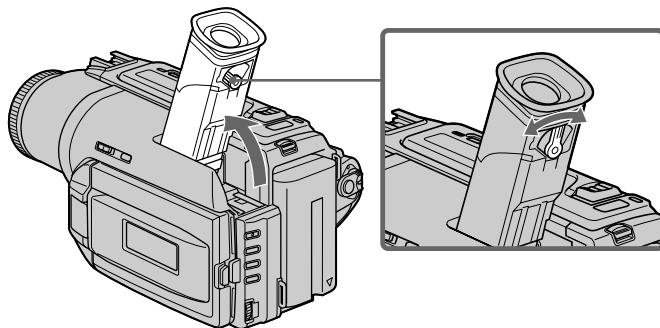

Indicators displayed in the recording mode

Индикаторы, отображаемые в режиме записи

The indicators are not recorded on tape.

Индикаторы не записываются на ленту.

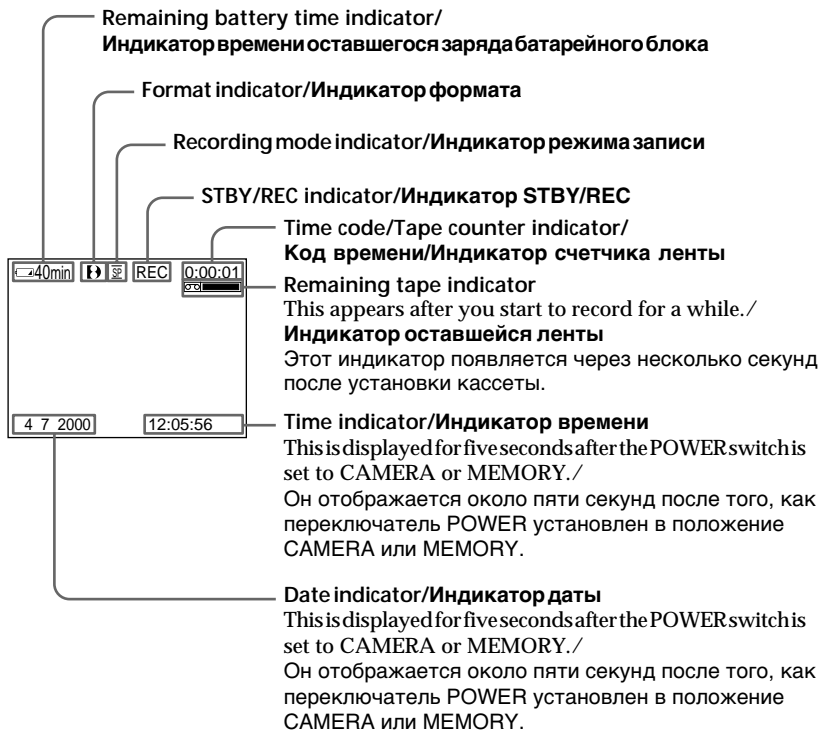

Time code (for tapes recorded in the Digital8 system only)

The time code indicates the recording or playback time, "0:00:00" (hours:minutes:seconds) in CAMERA mode and "0:00:00:00" (hours:minutes:seconds:frames) in VTR (DCR-TRV620E) or PLAYER (DCR-TRV420E/TRV520E) mode. You cannot rewrite only the time code.

When you play back tapes recorded in the Hi8/standard 8 system, the tape counter appears. You cannot reset the time code or the tape counter.

Код времени (только для лент, записанных в цифровой системе Digital8

Код времени указывает время записи или воспроизведения, "0:00:00" (часы: минуты: секунды) в режиме CAMERA и "0:00:00:00" (часы: минуты: секунды: кадры) в режиме VTR (DCR-TRV620E) или PLAYER (DCR-TRV420E/TRV520E). Вы не можете перезаписать только код времени.

При воспроизведении лент, записанных в системе Hi8/стандартной системе 8, появляется счетчик ленты. Вы не можете переустановить код времени или счетчик ленты.

Recording a picture

Shooting backlit subjects – BACK LIGHT

When you shoot a subject with the light source behind the subject or a subject with a light background, use the backlight function.

Press BACK LIGHT in CAMERA or MEMORY mode.

The  indicator appears on the LCD screen or in the viewfinder.

To cancel, press BACK LIGHT again.

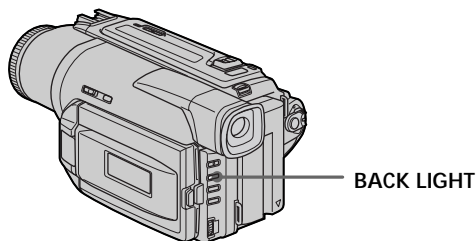

If you press EXPOSURE when shooting backlit subjects
The backlight function is canceled.

Запись изображения

Съемка объектов с задней подсветкой – BACKLIGHT

Если Вы выполняете съемку объекта с источником света позади него или же объекта со светлым фоном, используйте функцию задней подсветки.

Нажмите кнопку BACK LIGHT в режиме CAMERA или MEMORY.

В видоискателе или на экране ЖКД появится индикатор .

Для отмены нажмите кнопку BACK LIGHT еще раз.

Если вы нажмете кнопку EXPOSURE при выполнении съемки объектов с задней подсветкой

Функция задней подсветки будет отменена.

Shooting in the dark -NightShot/Super NightShot

The NightShot function enables you to shoot a subject in a dark place. For example, you can satisfactorily record the environment of nocturnal animals for observation when you use this function.

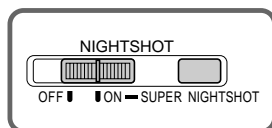

While your camcorder is in CAMERA or MEMORY mode, slide NIGHTSHOT to ON.  and "NIGHTSHOT" indicators flash on the LCD screen or in the viewfinder. To cancel the NightShot function, slide NIGHTSHOT to OFF.



NightShot Light emitter/
Излучатель подсветки
для ночной съемки

Using SUPER NIGHTSHOT

The SuperNightShot mode makes subjects up to 16 times brighter than those recorded in the NightShot mode.

- (1) Slide NIGHTSHOT to ON in CAMERA mode.  and "NIGHTSHOT" indicators flash on the LCD screen or in the viewfinder.
- (2) Press SUPER NIGHTSHOT.  and "SUPER NIGHTSHOT" indicators flash on the LCD screen or in the viewfinder. To cancel the SuperNightShot mode, press SUPER NIGHTSHOT again.

Using the NightShot Light

The picture will be clearer with the NightShot Light on. To enable NightShot Light, set N.S.LIGHT to ON in the menu settings (p. 85).

Съемка в темноте - Ночная съемка/Ночная суперсъемка

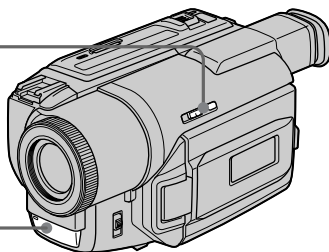

Функция ночной съемки позволяет Вам выполнять съемку объектов в темных местах. Например, Вы сможете с успехом выполнять съемку ночных животных для наблюдения при использовании данной функции.

В то время, когда видеокамера находится в режиме CAMERA или MEMORY, передвиньте переключатель NIGHTSHOT в положение ON. Индикаторы  и "NIGHTSHOT" начнут мигать на экране ЖКД или в видоискателе. Для отмены функции ночной съемки передвиньте переключатель NIGHTSHOT в положении OFF.



Использование режима SUPER NIGHTSHOT

Режим ночной суперсъемки позволяет сделать объекты более чем в 16 раз ярче, чем в случае, если Вы будете выполнять съемку в темноте в режиме ночной съемки.

- (1) Передвиньте переключатель NIGHTSHOT в положение ON в режиме CAMERA. На экране ЖКД или в видоискателе появятся индикаторы  и "NIGHTSHOT".
- (2) Нажмите кнопку SUPER NIGHTSHOT. На экране ЖКД или в видоискателе начнут мигать индикаторы  и "SUPER NIGHTSHOT".

Для отмены режима ночной суперсъемки нажмите кнопку SUPER NIGHTSHOT еще раз.

Использование подсветки для ночной съемки

Изображение станет ярче, если включить функцию ночной подсветки. Для включения функции ночной подсветки установите переключатель N.S.LIGHT в положение ON в установках меню (стр. 85).

Recording a picture

Notes

- Do not use the NightShot function in bright places (ex. outdoors in the daytime). This may cause your camcorder to malfunction.
- When you keep NIGHTSHOT set to ON in normal recording, the picture may be recorded in incorrect or unnatural colours.
- If focusing is difficult with the autofocus mode when using the NightShot function, focus manually.

While using the NightShot function, you can not use the following functions:

- Exposure
- PROGRAM AE

While using the Super NightShot function, you can not use the following functions:

- Fader
- Digital effect
- Exposure
- PROGRAM AE

Shutter speed in the Super NightShot mode
The shutter speed will be automatically changed depending on the brightness of the background. The motion of the picture will be slow.

NightShot Light

NightShot Light rays are infrared and so are invisible. The maximum shooting distance using the NightShot Light is about 3 m (10 feet).

Запись изображения

Примечания

- Не используйте функцию ночной съемки в ярких местах (например, на улице в дневное время). Это может привести к неисправности Вашей видеокамеры.
- При удержании установки NIGHTSHOT в положении ON при нормальной записи изображение может быть записано в неправильных или неестественных цветах.
- Если фокусировка затруднена в автоматическом режиме при использовании функции ночной съемки, выполните фокусировку вручную.

При использовании функции ночной съемки Вы не можете использовать следующие функции:

- Экспозиция
- PROGRAM AE

При использовании функции ночной суперсъемки Вы не можете использовать следующие функции:

- Фейдер
- Цифровой эффект
- Экспозиция
- PROGRAM AE

Скорость затвора в режиме ночной суперсъемки

Скорость затвора будет автоматически изменяться в зависимости от яркости фона. Воспроизведение изображения будет замедленным.

Подсветка для ночной съемки



Лучи подсветки для ночной съемки являются инфракрасными и поэтому невидимыми. Максимальное расстояние для съемки при использовании подсветки для ночной съемки равно примерно 3 м.

Recording a picture

Self-timer recording

Recording with the self-timer starts in 10 seconds automatically.

This mode is useful when you want to record yourself. You can also use the Remote Commander for this operation.

(1) Press  (self-timer) in the standby mode.
The  (self-timer) indicator appears on the LCD screen or in the viewfinder.

(2) Press START/STOP.

Self-timer starts counting down from 10 with a beep sound. In the last two seconds of the countdown, the beep sound gets faster, then recording starts automatically.

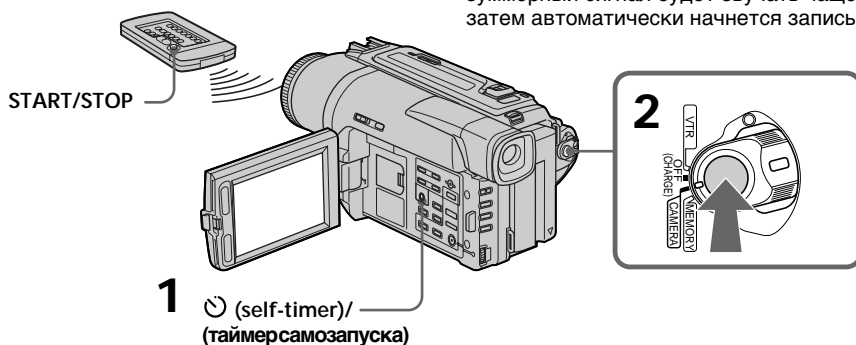

To stop the self-timer recording



Press START/STOP.

Use the Remote Commander for convenience.

To record still images using the self-timer

Press PHOTO in step 2. (P. 43)

To cancel self-timer recording

Press  (self-timer) so that the  indicator disappears from the LCD or viewfinder screen while your camcorder is in the standby mode.

Note



The self-timer recording mode is automatically cancelled when:

- Self-timer recording is finished.
- The POWER switch is set to OFF (CHARGE), VTR (DCR-TRV620E) or PLAYER (DCR-TRV420E/TRV520E).

Запись изображения

Запись по таймеру самозапуска

Запись с помощью таймера самозапуска начнется через 10 секунд автоматически. Этот режим является полезным в том случае, если Вы хотите выполнить запись самого себя. Для этой операции Вы можете также использовать пульт дистанционного управления.

(1) Нажмите кнопку  (таймер самозапуска) в режиме ожидания. На экране ЖКД или в видоискателе появится индикатор  (таймер самозапуска).

(2) Нажмите кнопку START/STOP. Таймер самозапуска начнет обратный отсчет от 10 с зуммерным сигналом. В последние две секунды обратного отсчета зуммерный сигнал будет звучать чаще, а затем автоматически начнется запись.

Для остановки таймера самозапуска



Нажмите кнопку START/STOP.

Используйте для удобства пульт дистанционного управления.

Для записи неподвижных изображений с помощью таймера самозапуска

Нажмите кнопку PHOTO в пункте 2. (стр. 43)

Для отмены записи по таймеру самозапуска

Нажмите кнопку , так чтобы индикатор  исчез с экрана ЖКД или видоискателя в то время, когда Ваша видеокамера находится в режиме ожидания.

Примечание

Режим записи по таймеру самозапуска будет автоматически отменен в случаях:

- Окончания записи по таймеру самозапуска.
- Установки переключателя POWER в положение OFF (CHARGE), VTR (модель DCR-TRV620E) или PLAYER (модель DCR-TRV420E/TRV520E).

Checking the recording

– END SEARCH / EDITSEARCH /
Rec Review

You can use these buttons to check the recorded picture or shoot so that the transition between the last recorded scene and the next scene you record is smooth.

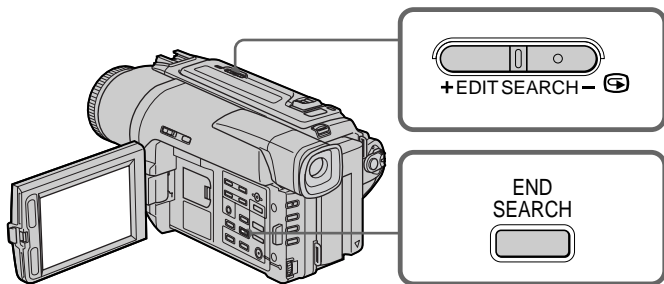

END SEARCH

You can go to the end of the recorded section after you record.

Press ENDSEARCH in the standby mode. The last 5 seconds of the recorded section are played back and returns to the standby mode. You can monitor the sound from the speaker or headphones.

EDITSEARCH

You can search for the next recording start point.

Hold down the +/- (⏮) side of EDITSEARCH in the standby mode. The recorded section is played back.

- + : to go forward
- : to go backward

Release EDITSEARCH to stop playback. If you press START/STOP, re-recording begins from the point you released EDITSEARCH. You cannot monitor the sound.

Проверка записи

– END SEARCH / EDITSEARCH /
Просмотр записи

Вы можете использовать эти кнопки для проверки записанного изображения или съемки, так чтобы переход между последним записанным эпизодом и следующим записываемым эпизодом был плавным.

END SEARCH

Вы можете дойти до конца записанной части ленты после выполнения записи.

Нажмите кнопку END SEARCH в режиме ожидания. Будут воспроизведены последние 5 секунд, после чего видеокамера вернется в режим ожидания. Вы можете контролировать звук через динамик или головные телефоны.

EDITSEARCH

Вы можете выполнять поиск места начала следующей записи.

Держите нажатой сторону +/- (⏮) кнопки EDITSEARCH в режиме ожидания. Будет воспроизведена записанная часть.

- + : для продвижения вперед
- : для продвижения назад

Отпустите кнопку EDITSEARCH для остановки воспроизведения. Если Вы нажмете кнопку START/STOP, начнется перезапись с того места, где Вы отпустили кнопку EDITSEARCH. Вы не можете контролировать звук.

Checking the recording – END SEARCH / EDITSEARCH / Rec Review

Rec Review

You can check the section which you have stopped most recently.

Press the – (Ⓢ) side of EDITSEARCH momentarily in the standby mode. The section you have stopped most recently will be played back for a few seconds, and then your camcorder will return to the standby mode. You can monitor the sound from the speaker or headphones.

Notes

- END SEARCH, EDITSEARCH and Rec Review work only for tapes recorded in the Digital8  system.
- If you start recording after using the end search function, occasionally, the transition between the last scene you recorded and the next scene may not be smooth.
- Once you eject the cassette after you have recorded on the tape, the end search function does not work.

If a tape has a blank portion in the recorded portions

The end search function may not work correctly.

Проверка записи – END SEARCH / EDITSEARCH / Просмотр записи

Просмотр записи

Вы можете проверить последнюю записанную часть.

Нажмите кратковременно сторону – (Ⓢ) кнопки EDITSEARCH в режиме ожидания. Будут воспроизведены последние несколько секунд записанной части. Вы можете контролировать звук через акустическую систему или головные телефоны.

Примечания

- Функции END SEARCH, EDITSEARCH и просмотра записи работают только для лент, записанных в цифровой системе Digital8 .
- Если Вы случайно начали запись после использования функции поиска конца записи, то переход между последним записанным эпизодом и следующим записываемым эпизодом может не быть плавным.
- Если Вы вытолкните кассету после того, как будет выполнена запись на ленте, функция поиска конца записи не будет работать.

Если на ленте между записанными частями имеется незаписанный участок

Функция поиска может не работать.

Playing back a tape

You can monitor the playback picture on the LCD screen. If you close the LCD panel, you can monitor the playback picture in the viewfinder.

You can control playback using the Remote Commander supplied with your camcorder.

- (1) Install the power source and insert the recorded tape.
- (2) Set the POWER switch to VTR (DCR-TRV620E) or PLAYER (DCR-TRV420E/TRV520E) while pressing the small green button. The video control buttons light up.
- (3) Open the LCD panel while pressing OPEN.
- (4) Press ◀ for rewind the tape.
- (5) Press ▶ to start playback.
- (6) To adjust the volume, press either of the two buttons on VOLUME. The speaker on your camcorder is silent when the LCD panel is closed.

Воспроизведение ленты

Вы можете контролировать воспроизводимое изображение на экране ЖКД. Если Вы закроете панель ЖКД, Вы можете контролировать воспроизводимое изображение в видеоискателе. Вы можете контролировать воспроизведение с помощью пульта дистанционного управления, прилагаемого к Вашей видеокамере.

- (1) Установите источник питания и вставьте записанную ленту.
- (2) Нажав маленькую зеленую кнопку, установите переключатель POWER в положение VTR (DCR-TRV620E) или PLAYER (DCR-TRV420E/TRV520E). Появится индикация кнопок управления.
- (3) Нажав кнопку OPEN, откройте панель ЖКД.
- (4) Нажмите кнопку ◀ для ускоренной перемотки ленты назад.
- (5) Нажмите кнопку ▶ для включения воспроизведения.
- (6) Для регулировки громкости нажимайте одну из двух кнопок VOLUME. Если панель ЖКД на Вашей видеокамере закрыта, динамик не будет работать.

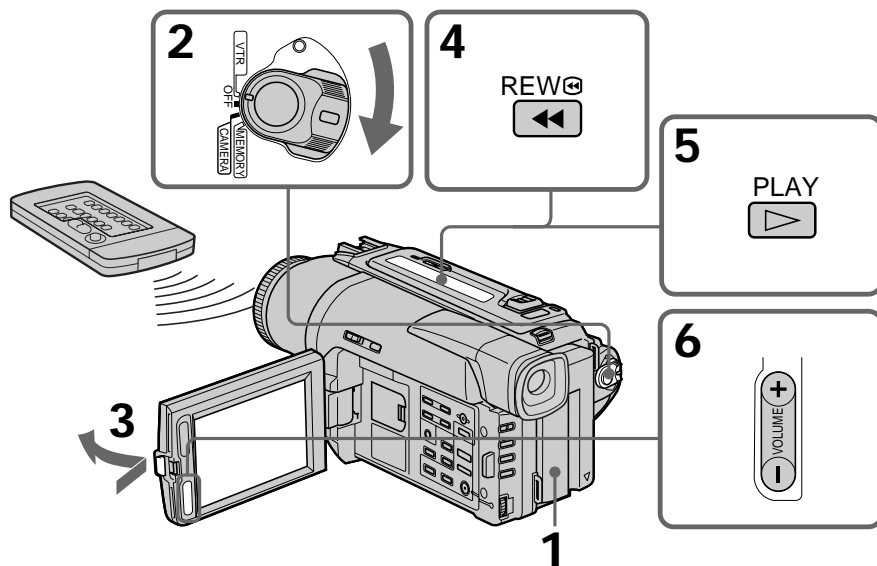

To stop playback
Press ■

Для остановки воспроизведения
Нажмите кнопку ■

Playing back a tape

When monitoring on the LCD screen
You can turn the LCD panel over and move it
back to the camcorder body with the LCD screen
facing out.

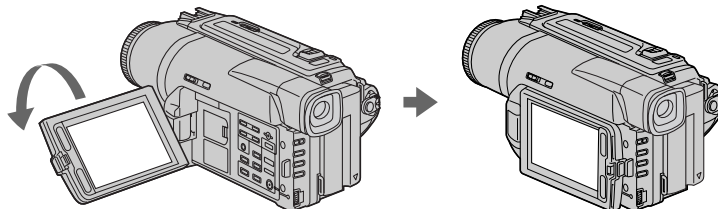

Воспроизведение ленты

Во время контроля на экране ЖКД
Вы можете повернуть панель управления и
придвинуть ее обратно на место к корпусу
видеокамеры, так что экран ЖКД будет
обращен наружу.

To display the screen indicators - Display function

Press DISPLAY on your camcorder or the
Remote Commander supplied with your
camcorder.
The indicators appear on the LCD screen.
To make the indicators disappear, press
DISPLAY again.

Для отображения экранных индикаторов - Функция индикации

Нажмите кнопку DISPLAY на Вашей
видеокамере или на пульте дистанционного
управления, который прилагается к Вашей
видеокамере.
На экране ЖКД появятся индикаторы. Для
того, чтобы индикаторы исчезли, нажмите
еще раз кнопку DISPLAY.

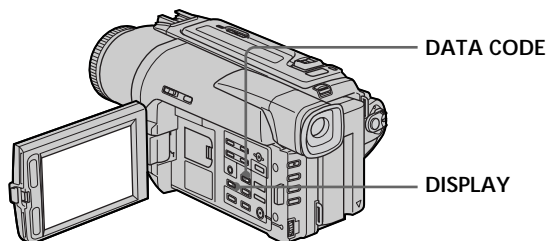

Playing back a tape

Using the data code function

Your camcorder automatically records not only images on the tape but also the recording data (date/time or various settings when recorded) (Data code).

Press DATA CODE on your camcorder or the Remote Commander in the playback mode.

The display changes as follows:
date/time → various settings (SteadyShot, exposure AUTO/MANUAL, white balance, gain, shutter speed, aperture value) → no indicator

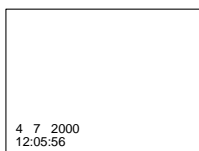

Not to display recording date

Set DATA CODE to DATE in the menu settings (p.85).

The display changes as follows:
date/time → no indicator

Notes on the data code function

- The data code function works only for tapes recorded in the Digital8  system.
- Various settings of the recording data are not recorded when recording images on "Memory Stick."

Recording data

Recording data is your camcorder's information when you have recorded. In the recording mode, the recording data will not be displayed.

When you use data code function, bars (- - - - - and - : - : -) appear if:

- A blank section of the tape is being played back.
- The tape is unreadable due to tape damage or noise.
- The tape was recorded by a camcorder without the date and time set.

Data Code

When you connect your camcorder to the TV, the data code appears on the TV screen.

Воспроизведение ленты

Использование функции кода даты

Ваша видеокамера автоматически записывает не только изображения на ленту, но также и данные записи (дату/время или разные установки при записи).

(Код даты).

Нажмите кнопку DATE CODE на Вашей видеокамере или пульте дистанционного управления в режиме воспроизведения.

Индикация будет изменяться следующим образом:

дата/время → разные установки (устойчивая съемка, экспозиция AUTO/MANUAL, баланс белого, усиление, скорость затвора, величина диафрагмы) → без индикации

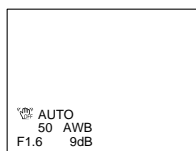

Для того, чтобы не отображались данные записи

Установите команду DATE CODE в положение DATE в установках меню (стр. 85). Индикация будет изменяться следующим образом:
дата/время → без индикации

Примечания по функции кода данных

- Функция кода данных работает только для лент, записанных в цифровой системе Digital8 .
- Разные установки данных записи не записываются при записи изображений на "Memory Stick".

Записанные данные

Записанные данные несут информацию о записи, выполненной Вашей видеокамерой. В режиме записи данные отображаться не будут.

Если Вы используете функцию кода данных, то появятся полосы (- - - - - или - : - : -), если:

- Воспроизводится незаписанный участок на ленте.
- Лента является не читаемой из-за повреждения или помех.
- Запись на ленту была выполнена видеокамерой без установки даты и времени.

Код данных

Если Вы подсоедините Вашу видеокамеру к телевизору, на экране появится код данных.

Playing back a tape

Various playback modes

To operate video control buttons, set the POWER switch to VTR (DCR-TRV620E) or PLAYER (DCR-TRV420E/TRV520E).

To view a still picture (playback pause)

Press **II** during playback. To resume playback, press **II** or **▶**.

To advance the tape

Press **▶▶** in the stop mode. To resume normal playback, press **▶**.

To rewind the tape

Press **◀◀** in the stop mode. To resume normal playback, press **▶**.

To change the playback direction

Press **<** on the Remote Commander during playback to reverse the playback direction. To resume normal playback, press **▶**.

To locate a scene monitoring the picture (picture search)

Keep pressing **◀◀** or **▶▶** during playback. To resume normal playback, release the button.

To monitor the high-speed picture while advancing or rewinding the tape (skip scan)

Keep pressing **◀◀** while rewinding or **▶▶** while advancing the tape. To resume rewinding or advancing, release the button.

To view the picture at slow speed (slow playback)

Press **▶** on the Remote Commander during playback. For slow playback in the reverse direction, press **<**, then press **▶** on the Remote Commander. To resume normal playback, press **▶**.

Воспроизведение ленты

Переменные режимы воспроизведения

Для выполнения управления кнопками установите переключатель POWER в положение VTR (DCR-TRV620E) или PLAYER (DCR-TRV420E/TRV520E).

Для просмотра изображения (пауза воспроизведения)

Нажмите во время воспроизведения кнопку **II**. Для возобновления обычного воспроизведения нажмите кнопку **II** или кнопку **▶**.

Для ускоренной перемотки ленты вперед

Нажмите в режиме остановки кнопку **▶▶**. Для возобновления обычного воспроизведения нажмите кнопку **▶**.

Для ускоренной перемотки ленты назад

Нажмите в режиме остановки кнопку **◀◀**. Для возобновления обычного воспроизведения нажмите кнопку **▶**.

Для изменения направления воспроизведения

Нажмите кнопку **<** на пульте дистанционного управления во время воспроизведения для изменения направления воспроизведения. Для возобновления обычного воспроизведения, отпустите кнопку **▶**.

Для отыскания эпизода во время контроля изображения (поиск изображения)

Держите нажатой кнопку **◀◀** или **▶▶** во время воспроизведения. Для восстановления обычного воспроизведения отпустите кнопку.

Для контроля изображения на высокой скорости во время ускоренной перемотки ленты вперед или назад (поиск методом прогона)

Держите нажатой кнопку **◀◀** во время ускоренной перемотки ленты назад или кнопку **▶▶** во время ускоренной перемотки ленты вперед. Для возобновления обычной перемотки ленты вперед или назад отпустите кнопку.

Для просмотра воспроизведения изображения на замедленной скорости (замедленное воспроизведение)

Нажмите во время воспроизведения кнопку **▶** на пульте дистанционного управления. Для замедленного воспроизведения в обратном направлении нажмите кнопку **<**, а затем нажмите кнопку **▶** на пульте дистанционного управления. Для возобновления обычного воспроизведения нажмите кнопку **▶**.

Playing back a tape

To view the picture at double speed

Press $\times 2$ on the Remote Commander during playback. For double speed playback in the reverse direction, press \leftarrow , then press $\times 2$ on the Remote Commander. To resume normal playback, press \blacktriangleright .

To view the picture frame-by-frame

Press $\text{II} \blacktriangleright$ on the Remote Commander in the playback pause mode. For frame-by-frame playback in the reverse direction, press $\blacktriangleleft \text{II}$. To resume normal playback, press \blacktriangleright .

To search the last scene recorded (END SEARCH)

Press END SEARCH in the stop mode. The last 5 seconds of the recorded section play back and stops.

In the various playback modes

- Noise may appear when your camcorder plays back tapes recorded in the Hi8/standard 8 system.
- Sound is muted.
- The previous recording may appear as a mosaic image when playing back in the Digital 8 f system.

Notes on the playback pause mode

- When the playback pause mode lasts for 3 minutes, your camcorder automatically enters the stop mode.
To resume playback, press \blacktriangleright .
- The previous recording may appear.

Slow playback for tapes recorded in the Digital 8 f system

The slow playback can be performed smoothly on your camcorder; however, this function does not work for an output signal from the the IN/OUT or f DV OUT jack.

When you play back a tape in reverse Horizontal noise may appear at the center or top and bottom of the screen. This is not a malfunction.

Воспроизведение ленты

Для просмотра воспроизведения изображения на удвоенной скорости

Нажмите кнопку $\times 2$ на пульте дистанционного управления во время воспроизведения. Для воспроизведения на удвоенной скорости в обратном направлении нажмите кнопку \leftarrow , а затем кнопку $\times 2$ на пульте дистанционного управления. Для возобновления обычного воспроизведения нажмите кнопку \blacktriangleright .

Для покадрового просмотра воспроизведения изображения

Нажмите кнопку $\text{II} \blacktriangleright$ на пульте дистанционного управления в режиме паузы воспроизведения. Для покадрового воспроизведения в обратном направлении нажмите кнопку $\blacktriangleleft \text{II}$. Для возобновления обычного воспроизведения нажмите кнопку \blacktriangleright .

Для поиска последнего записанного эпизода (END SEARCH)

Нажмите кнопку END SEARCH в режиме остановки. Будут воспроизведены последние 5 секунд записанного участка на ленте, после чего воспроизведение остановится.

В переменных режимах воспроизведения

- При воспроизведении на видеокамере лент Hi8/8 могут появиться помехи
- Звук будет приглушен.
- При воспроизведении в цифровой системе Digital 8 f изображение предыдущих записей может стать мозаичным.

Примечания по режиму паузы воспроизведения

- Если режим паузы воспроизведения продлится около 3 минут, Ваша видеокамера автоматически войдет в режим остановки.
Для возобновления воспроизведения нажмите кнопку \blacktriangleright .
- Может появиться предыдущая запись.

Замедленное воспроизведение для лент, записанных в цифровой системе Digital 8 f

Замедленное воспроизведение может выполняться на Вашей видеокамере без помех; однако эта функция не работает через выходной сигнал из гнезда f DV IN/OUT или гнезда f DV OUT.

При воспроизведении ленты в обратном направлении

На экране могут появиться горизонтальные помехи по центру или же вверху и внизу экрана. Это не является неисправностью.

Viewing the recording on TV

Connect your camcorder to your TV or VCR with the A/V connecting cables supplied with your camcorder to watch the playback picture on the TV screen. You can operate the playback control buttons in the same way as when you monitor playback pictures on the LCD screen. When monitoring the playback picture on the TV screen, we recommend that you power your camcorder from the mains using the AC power adaptor (p. 13). Refer to the operating instructions of your TV or VCR.

Open the jack cover. Connect your camcorder to the TV using the A/V connecting cable. Then, set the TV/VCR selector on the TV to VCR.

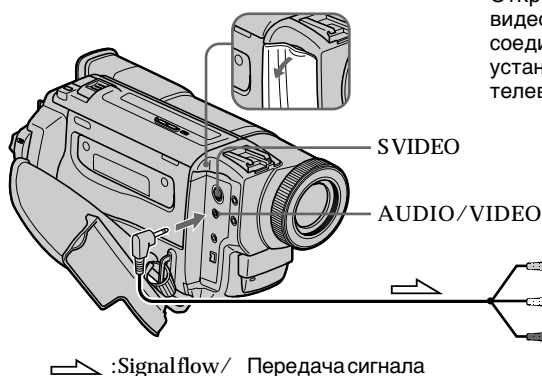

If your TV is already connected to a VCR

Connect your camcorder to the LINE IN input on the VCR by using the A/V connecting cable supplied with your camcorder. Set the input selector on the VCR to LINE.

If your TV or VCR is a monaural type

Connect the yellow plug of the A/V connecting cable to the video input jack and the white or the red plug to the audio input jack on the VCR or the TV. If you connect the white plug, the sound is L (left) signal. If you connect the red plug, the sound is R (right) signal.

Просмотр записи на экране телевизора

Подсоедините Вашу видеокамеру к Вашему телевизору или КВМ с помощью соединительного кабеля аудио/видео, который прилагается к Вашей видеокамере для просмотра воспроизводимого изображения на экране телевизора. Вы можете оперировать кнопками управления воспроизведением таким же способом, как при управлении воспроизводимым изображением на экране ЖКД. При управлении воспроизводимым изображением на экране телевизора рекомендуется подключить питание к Вашей видеокамере от сетевой розетки с помощью сетевого адаптера переменного тока (стр. 13). См. инструкцию по эксплуатации Вашего телевизора или КВМ.

Откройте крышку гнезд. Подсоедините Вашу видеокамеру к телевизору с помощью соединительного кабеля аудио/видео. Затем, установите переключатель TV/VCR на Вашем телевизоре в положение VCR.

Если Ваш телевизор уже подсоединен к КВМ

Подсоедините Вашу видеокамеру к входному гнезду LINE IN на КВМ с помощью соединительного кабеля аудио/видео, который прилагается к Вашей видеокамере. Установите селектор входного сигнала на КВМ в положение LINE.

Если Ваш телевизор или КВМ монофонического типа

Подсоедините желтый штекер соединительного кабеля аудио/видео к входному гнезду видеосигнала и белый или красный штекер к входному гнезду аудиосигнала на КВМ или телевизоре. Если Вы подсоедините белый штекер, то будет звук L (левый) канал. Если Вы подсоедините красный штекер, то будет звук R (правый) канал.

Viewing the recording on TV

If your TV/VCR has a 21-pin connector (EUROCONNECTOR)

Use the 21-pin adaptor supplied with your camcorder.

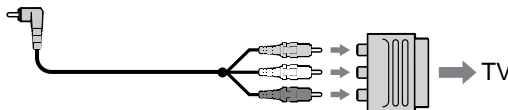

If your TV or VCR has an S video jack. Connecting an S video cable (not supplied) to obtain high-quality pictures. With this connection, you do not need to connect the yellow (video) plug of the A/V connecting cable. Connect an S video cable (not supplied) to the S video jack on both your camcorder and the TV or the VCR.

Using the AV cordless IR receiver

Once you connect the AV cordless IR receiver (not supplied) to your TV or VCR, you can easily view the picture on your TV. For details, refer to the operating instructions of the AV cordless IR receiver.

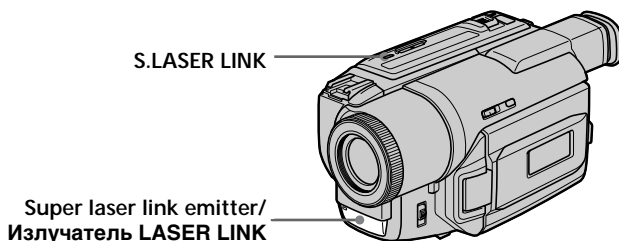

Просмотр записи на экране телевизора

Если в Вашем телевизоре/КВМ имеется 21-штырьковый разъем (EUROCONNECTOR)

Используйте 21-штырьковый адаптер, прилагаемый к Вашей видеокамере.

Если в Вашем телевизоре имеется гнездо S видео

При данном соединении Вам не нужно подсоединять желтый штекер (видео) соединительного кабеля аудио/видео. Подсоедините кабель S видео (не прилагается) к гнездам S видео на Вашей видеокамере и Вашем телевизоре или КВМ.

Использование беспроводного ИК аудиовидеоприемника

После подсоединения беспроводного ИК аудиовидеоприемника к Вашему телевизору (не прилагается) Вы можете легко наблюдать изображение на экране Вашего телевизора. Подробные сведения содержатся в инструкции по эксплуатации беспроводного ИК аудиовидеоприемника.

Viewing the recording on TV

Before operation

Attach the power supply such as the AC power adaptor to your camcorder, and insert the recorded tape.

- (1) After connecting your TV and AV cordless IR receiver, set the POWER switch on the AV cordless IR receiver to ON.
- (2) Turn the TV on and set the TV/VCR selector on the TV to VCR.
- (3) Set the POWER switch on your camcorder to VTR (DCR-TRV620E) or PLAYER (DCR-TRV420E/TRV520E).
- (4) Press S.LASER LINK. The lamp of S.LASER LINK lights up.
- (5) Press ► on your camcorder to start playback.
- (6) Point the super laser link emitter at the AV cordless IR receiver. Adjust the position of your camcorder and the AV cordless IR receiver to obtain clear playback pictures.

To cancel the super laser link function

Press S.LASER LINK. The lamp on the S.LASER LINK button goes out.

If you turn the power off

Super laser link function turns off automatically.

When super laser link is activated (the S.LASER LINK button is lit)

Your camcorder consumes power. Press S.LASER LINK to turn off the super laser link function when it is not needed.

 is a trademark of Sony Corporation.

Просмотр записи на экране телевизора

Перед эксплуатацией

Прикрепите источник питания, например, сетевой адаптер переменного тока, к Вашей видеокамере, и вставьте записанную ленту.

- (1) После подсоединения к Вашему телевизору беспроводного ИК аудиовидеоприемника установите переключатель POWER на беспроводном ИК аудиовидеоприемнике в положение ON.
- (2) Включите телевизор и установите селектор TVC/VCR на телевизоре в положение VCR.
- (3) Установите переключатель POWER на Вашей видеокамере в положение VTR (DCR-TRV620E) или PLAYER (DCR-TRV420E/TRV520E).
- (4) Нажмите кнопку S.LASER LINK. Высветится лампочка S.LASER LINK.
- (5) Нажмите кнопку ► на Вашей видеокамере для начала включения воспроизведения.
- (6) Направьте излучатель лазерного суперканала на беспроводный ИК аудиоприемник. Отрегулируйте положение Вашей видеокамеры и беспроводного ИК аудиовидеоприемника для получения четкого воспроизводимого изображения.

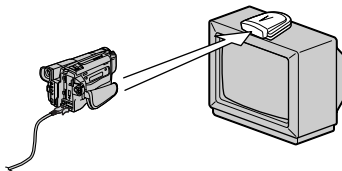

Для отмены функции лазерного суперканала передачи сигналов

Нажмите кнопку S.LASER LINK. Лампочка на кнопке S.LASER LINK погаснет.

Если Вы выключите питание

Лазерный суперканал передачи сигналов выключится автоматически.

При включенном лазерном суперканале передачи сигналов (при этом высвечивается кнопка S.LASER LINK)

Ваша видеокамера потребляет питание. Нажмите кнопку S.LASER LINK для выключения функции лазерного суперканала передачи сигналов, если она не требуется.

 является фирменным знаком Sony Corporation.

Recording a still image on a tape - Tape Photo recording

You can record a still image like a photograph. This mode is useful when you want to record a picture such as a photograph when you print a picture using a video printer (not supplied). You can record about 510 images in the SP mode and about 765 images in the LP mode on a tape which can record for 60 minutes in the SP mode. Besides the operation described here, your camcorder can record still images on the "Memory Stick" (p. 100).

(1) In the standby mode, keep pressing PHOTO lightly until a still image appears. The CAPTURE indicator appears. Recording does not start yet.

To change the still image, release PHOTO, select a still image again, and then press and hold PHOTO lightly.

(2) Press PHOTO deeper.

The still image on the LCD screen or in the viewfinder is recorded for about seven seconds. The sound during those seven seconds is also recorded.

The still image is displayed on the LCD screen or in the viewfinder until recording is completed.

Запись неподвижного изображения на ленту - Фотосъемка на ленту

Вы можете записывать неподвижное изображение подобно фотографии. Данный режим полезен, если Вы хотите записывать изображение в виде фотоснимка или же при выполнении отпечатков с помощью видеопринтера (не прилагается).

Вы можете записать около 510 изображений в режиме SP и около 765 изображений в режиме LP ленте, которая позволяет выполнять запись в течение 60 минут в режиме SP. Кроме описанной здесь операции, Ваша видеокамера может выполнить запись неподвижных изображений на "Memory Stick" (стр. 100).

(1) В режиме ожидания держите слегка нажатой кнопку PHOTO до тех пор, пока не появится неподвижное изображение. Появится индикатор CAPTURE. Запись пока еще не началась.

Для изменения неподвижного изображения отпустите кнопку PHOTO, выберите неподвижное изображение снова, а затем нажмите и держите слегка нажатой кнопку PHOTO.

(2) Нажмите кнопку PHOTO сильнее. Неподвижное изображение в видеоскателье или на экране ЖКД будет записываться около семи секунд. В течение этих семи секунд будет записываться и звук.

Неподвижное изображение будет отображаться на экране ЖКД или в видеоскателье тех пор, пока запись не будет завершена.

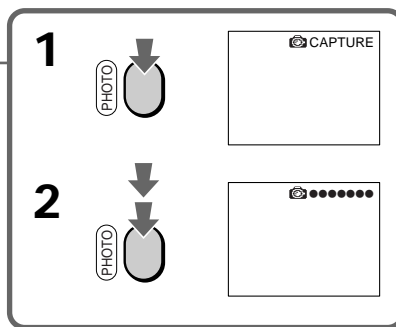
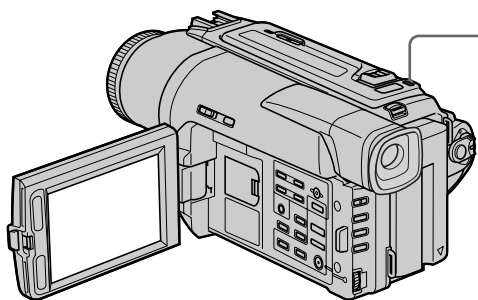

Recording a still image on a tape – Tape Photo recording

Notes

- During the tape photo recording, you cannot change the mode or setting.
- The PHOTO button does not work:
 - while the digital effect function is set or in use.
 - while the fader function is in use.
- When recording a still image, do not shake your camcorder. Mosaic-pattern noise may appear on the image.

To use the tape photo recording function using the Remote Commander Press PHOTO in the Remote Commander. Your camcorder records an image on the LCD screen or in the viewfinder immediately.

When you use the tape photo recording function during normal CAMERA recording

You cannot check an image on the LCD screen or in the viewfinder by pressing PHOTO lightly. Press PHOTO deeper. The still image is then recorded for about seven seconds, and your camcorder returns to the standby mode. During these seven seconds to record, you cannot shoot another still image.

Запись неподвижного изображения на ленту – Фотосъемка на ленту

Примечания

- Во время фотосъемки на ленту Вы не можете изменять режим или установку.
- Кнопка PHOTO не работает:
 - если установлена или используется функция цифрового эффекта.
 - если используется функция фейдера.
- При записи неподвижного изображения не трясите Вашу видеокамеру. Иначе на изображении могут появиться помехи мозаичного типа.

Для использования функции фотосъемки на ленту с помощью пульта дистанционного управления

Нажмите кнопку PHOTO на пульте дистанционного управления. Ваша видеокамера тотчас же начнет запись изображения на экране ЖКД или в видоискателе.



При использовании функции фотосъемки на ленту во время обычной записи CAMERA

Вы не можете проверить изображение на экране ЖКД или в видоискателе, слегка нажав кнопку PHOTO. Нажмите кнопку PHOTO сильнее. Неподвижное изображение будет записываться около семи секунд, а затем видеокамера вернется в режим ожидания. В течение этих семи секунд записи Вы не можете выполнять съемку другого неподвижного изображения.

Recording a still image on a tape – Tape Photo recording



Self-timer tape photo recording

You can record still images on tapes with the self-timer. This mode is useful when you want to record yourself. You can also use the Remote Commander for this operation.

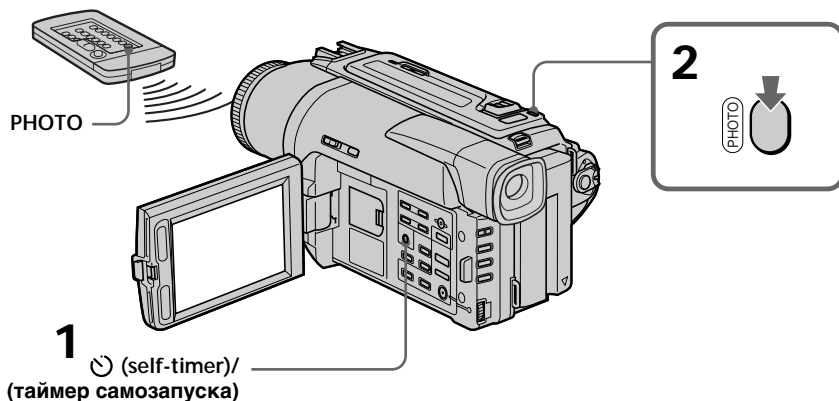
- (1) In the standby mode, press  (self-timer). The  (self-timer) indicator appears on the LCD screen or in the viewfinder.
- (2) Press PHOTO firmly.
Self-timer starts counting down from 10 with a beep sound. In the last two seconds of the countdown, the beep sound gets faster, then recording starts automatically.



To cancel self-timer recording

Press  (self-timer) so that the  indicator disappears from the LCD or viewfinder screen while your camcorder is in the standby mode. You cannot cancel self-timer recording with the Remote Commander.

Note



This self-timer recording mode is automatically canceled when:

- Self-timer recording is finished.
- The POWER switch is set to OFF (CHARGE), VTR (DCR-TRV620E) or PLAYER (DCR-TRV420E/TRV520E).



Запись неподвижного изображения на ленту – Фотосъемка на ленту

Съемка на ленту с помощью таймера самозапуска

Вы можете записывать неподвижные изображения на ленты с помощью таймера самозапуска. Этот режим является полезным, если Вы хотите выполнить съемку самого себя. Для этой операции Вы также можете использовать пульт дистанционного управления.

- (1) В режиме ожидания нажмите кнопку  (таймера самозапуска). На экране ЖКД или в видоискателе появится индикатор  (таймера самозапуска).
- (2) Нажмите кнопку PHOTO сильно.
Таймер самозапуска начнет обратный отсчет времени от 10 с зуммерным сигналом. В последние две секунды обратного отсчета времени, частота зуммерного сигнала будет быстрее, а затем начнется запись.

Для отмены записи по таймеру самозапуска

Нажмите кнопку  (таймера самозапуска), так чтобы индикатор  исчез экрана ЖКД или экрана видоискателя в то время, когда Ваша видеокамера находится в режиме ожидания. С помощью пульта дистанционного управления Вы не можете отменить запись по таймеру самозапуска.

Примечание

Режим записи по таймеру будет автоматически отменен, если:

- Запись по таймеру самозапуска закончится.
- Переключатель POWER установлен в положение OFF (CHARGE), VTR (DCR-TRV620E) или PLAYER (DCR-TRV420E/TRV520E).

Recording a still image on a tape – Tape Photo recording

Printing the still image

You can print a still image by using the video printer (not supplied). Connect the video printer using the A/V connecting cables supplied with your camcorder.

Connect the A/V connecting cable to the AUDIO/VIDEO jack and connect the yellow plug of the cable to the video input of the video printer. Refer to the operating instructions of the video printer as well.

Запись неподвижного изображения на ленту – Фотосъемка на ленту

Печатание неподвижного изображения

Вы можете выполнить печатание неподвижного изображения с помощью видеопринтера (не прилагается). Подсоедините видеопринтер с помощью соединительного кабеля аудио/видео, который прилагается к Вашей видеокамере. Подсоедините соединительный кабель аудио/видео к выходному гнезду AUDIO/VIDEO и подсоедините желтый штекер кабеля к входному гнезду видеосигнала на видеопринтере. Воспользуйтесь также инструкцией по эксплуатации видеопринтера.

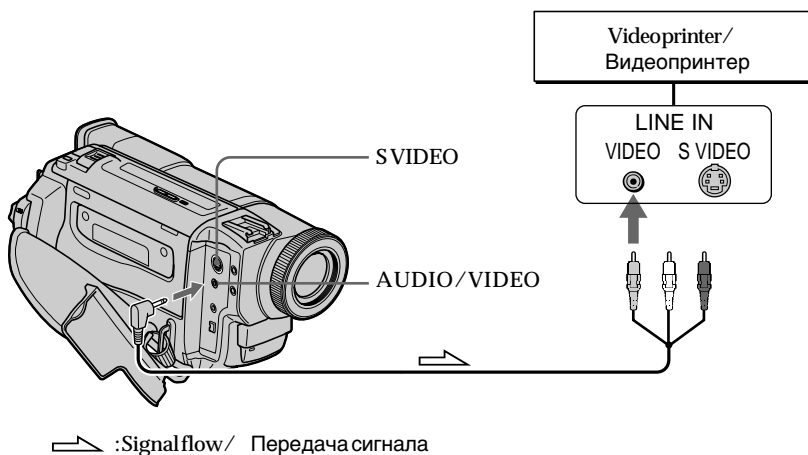

If the video printer is equipped with S video input

Use the S video connecting cable (not supplied). Connect it to the S VIDEO jack and the S video input of the video printer.

Если в видеопринтере имеется входное гнездо S видео

Используйте соединительный кабель S видео (не прилагается). Подсоедините его к гнезду S VIDEO и ко входному гнезду S видео на видеопринтере.

Using the wide mode

You can record a 16:9 wide picture to watch on the 16:9 wide-screen TV (16:9 WIDE). Black bands appear on the LCD screen or in the viewfinder during recording in 16:9 WIDE mode [a]. The picture during playing back on a normal TV [b] or a wide-screen TV [c] are compressed in the widthwise direction. If you set the screen mode of the wide-screen TV to the full mode, you can watch pictures of normal images [d].

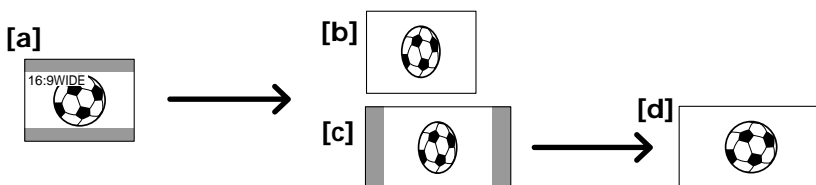

In the standby mode, set 16:9 WIDE to ON in the menu settings (p. 85).

Вы можете записывать широкоформатное изображение 16:9 для просмотра на широкоэкранный телевизор формата 16:9 (16:9 WIDE). Во время записи в режиме 16:9 WIDE на экране ЖКД или в видоискателе появятся черные полосы [a]. Изображение во время воспроизведения в видеискателе, на обычном телевизоре [b] или на широкоэкранный телевизор [c] будет сжато по ширине. Если Вы установите режим экрана широкоэкранный телевизор в полноэкранный режим, Вы сможете наблюдать обычные изображения без искажений [d].

В режиме ожидания установите команду 16:9 WIDE в положение ON в установках меню (стр. 85).

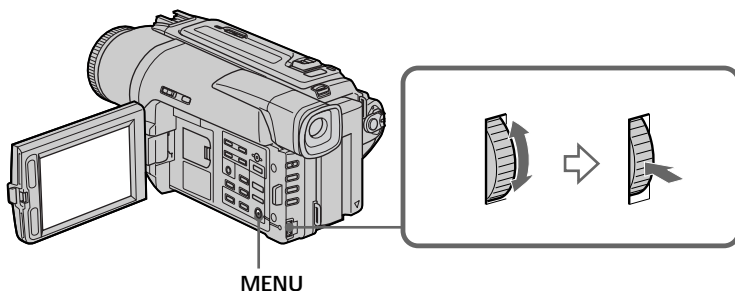

To cancel the wide mode
Set 16:9 WIDE to OFF in the menu settings.

In the wide mode, you cannot select the following functions:
– Old movie
– Bounce

During recording
You cannot select or cancel the wide mode. When you cancel the wide mode, set your camcorder to the standby mode and then set 16:9 WIDE to OFF in the menu setting.

Для отмены широкоэкранный режим
Установите команду 16:9 WIDE в положение OFF в установках меню.

В широкоэкранный режиме Вы не можете выбрать следующие функции:
– Старинное кино
– Перескакивание

Во время записи
Вы не можете выбрать или отменить широкоэкранный режим. Если Вы отмените широкоэкранный режим, установите Вашу видеокамеру в режим ожидания, а затем установите команду 16:9 WIDE в положение OFF.

Using the fader function

You can fade the picture in or out to give your recording a professional appearance.

Использование функции фейдера

Вы можете выполнять плавное введение и выведение изображения, чтобы придать Вашей съемке профессиональный вид.

[a]

STBY

REC

FADER



M.FADER (mosaic)/
(мозаика)



BOUNCE^{1) 2)}



OVERLAP²⁾



WIPE²⁾



DOT²⁾
(random dot)/
(произвольные точки)

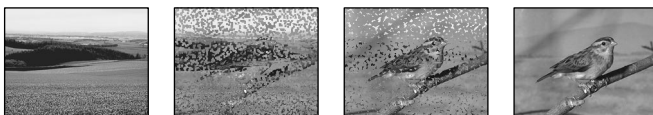

[b]

STBY

REC

MONOTONE

When fading in, the picture gradually changes from black-and-white to colour. When fading out the picture gradually changes from colour to black-and-white.

¹⁾ You can use this function when D ZOOM is set to OFF in the menu settings.

²⁾ Fade in only

MONOTONE

При введении изображение будет постепенно изменяться от черно-белого до цветного. При выведении изображение будет постепенно изменяться от цветного до черно-белого.

¹⁾ Вы можете использовать эту функцию только если команда D ZOOM установлена в положение OFF в установке меню.

²⁾ Только введение изображения

Using the fader function

(1) When fading in [a]

In the standby mode, press FADER until the desired fader indicator flashes.

When fading out [b]

In the recording mode, press FADER until the desired fader indicator flashes.

The indicator changes as follows:

FADER → M.FADER → BOUNCE →
MONOTONE → OVERLAP →
WIPE → DOT

The last selected fader mode is indicated first of all.

(2) Press START/STOP. The fader indicator stops flashing.

After the fade in/out is carried out, your camcorder automatically returns to the normal mode.

Использование функции фейдера

(1) При введении изображения [a]

В режиме ожидания, нажимайте кнопку FADER до тех пор, пока не начнет мигать нужный индикатор фейдера.

При выведении изображения [b]

В режиме записи, нажимайте кнопку FADER до тех пор, пока не начнет мигать нужный индикатор фейдера.

Индикатор будет изменяться следующим образом:

FADER → M.FADER → BOUNCE →
MONOTONE → OVERLAP → WIPE → DOT

Последний из выбранных режимов фейдера отображается первым.

(2) Нажмите кнопку START/STOP. Индикатор фейдера перестанет мигать.

После того, как выполнено введение/выведение изображения, Ваша видеокамера автоматически вернется в обычный режим.

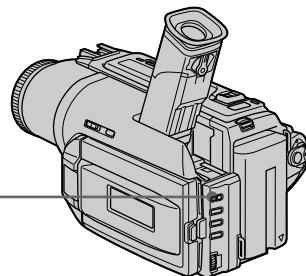
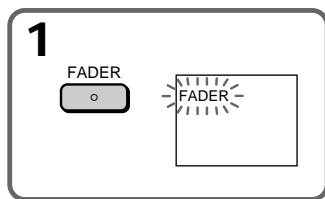

To cancel the fader function

Before pressing START/STOP, press FADER until the indicator disappears.

Для отмены функции фейдера

Перед тем, как нажать кнопку START/STOP, нажимайте кнопку FADER до тех пор, пока не исчезнет индикатор.

Using the fader function

Notes

- The overlap, wipe and dot functions work only for tapes recorded in the Digital8  system.
- You cannot use the following functions while using the fader function. Also, you cannot use the fader function while using the following functions:
 - Digital effect
 - Low lux mode of PROGRAM AE (Overlap, wipe or dot function only)
 - Super Night Shot
 - Tape photo recording

Before operating the overlap, wipe or dot function

Your camcorder stores the image on the tape. As the image is being stored, the indicator flashes quickly, and the image you are shooting disappears from the LCD or viewfinder screen. Depending on the tape condition, the image may not be recorded clearly.

While using the bounce function, you cannot use the following functions:

- Focus
- Zoom
- Picture effect

Note on the bounce function

The BOUNCE indicator does not appear in the following mode or functions:

- DZOOM is activated in the menu settings
- Wide mode
- Picture effect
- PROGRAM AE

Использование функции фейдера

Примечания

- Функция наложения изображения работает только для лент, записанных в цифровой системе Digital8 .
- Вы не можете использовать следующие функции во время использования функции фейдера. Также, Вы не можете использовать функцию фейдера во время использования следующих функций:
 - Цифровой эффект
 - Режим низкой освещенности PROGRAM AE (только функция наложения/вытеснения шторкой или точечного изображения)
 - Ночная суперсъемка
 - Фотосъемка

Если Вы не записывали ничего перед включением функции наложения изображения

Ваша видеокамера хранит изображение на ленте. Во время сохранения изображения индикатор мигает быстро, а изображение, которое Вы снимаете, исчезнет с экрана ЖКД или экрана видискателя. В зависимости от состояния ленты, изображение может быть записано нечетко.

Во время использования функции перескакивания Вы не можете использовать следующие функции:

- Фокусировка
- Трансфокация
- Эффект изображения

Примечание по функции перескакивания

Индикатор BOUNCE не появляется в следующих режимах или при использовании следующих функций:

- Команда D ZOOM приведена в действие в установках меню
- Широкоэкранный режим
- Эффект изображения
- PROGRAM AE

Using special effects – Picture effect

You can digitally process images to obtain special effects like those in films or on the TV.

NEG. ART [a] : The colour and brightness of the image is reversed.

SEPIA : The image is sepia.

B&W : The image is monochrome (black and white).

SOLARIZE [b] : The light intensity is clearer, and the image looks like an illustration.

SLIM [c] : The image expands vertically.

STRETCH [d] : The image expands horizontally.

PASTEL [e] : The contrast of the image is emphasized, and the image looks like an animated cartoon.

MOSAIC [f] : The image is mosaic.

Использование специальных эффектов – Эффект изображения

Вы можете выполнять обработку изображения цифровым методом для получения специальных эффектов, как в кинофильмах или на экранах телевизоров.

NEG. ART [a] : Цвет и яркость изображения будут негативными.

SEPIA : Изображение будет в цвете сепии.

B&W : Изображение будет монохроматическим (черно-белым).

SOLARIZE [b] : Яркость света будет усиленной, а изображение будет выглядеть как иллюстрация.

SLIM [c] : Изображение растянется по вертикали.

STRETCH [d] : Изображение растянется по горизонтали.

PASTEL [e] : Подчеркивается контрастность изображения, которому придается мультипликационный вид.

MOSAIC [f] : Изображение будет мозаическим.

[a]



[b]



[c]



[d]



[e]



[f]



Using special effects – Picture effect

- (1) Press PICTUREEFFECT in CAMERA mode.
The picture effect indicator appears.
- (2) Turn the SEL/PUSH EXEC dial to select the desired picture effect mode.
The indicator changes as follows:
NEG.ART ↔ SEPIA ↔ B&W ↔
SOLARIZE ↔ SLIM ↔ STRETCH ↔
PASTEL ↔ MOSAIC

Использование специальных эффектов – Эффект изображения

- (1) Нажмите кнопку PICTURE EFFECT в режиме CAMERA.
Появится индикатор эффекта изображения.
- (2) Поверните диск SEL/PUSH EXEC для выбора режима нужного эффекта изображения.
Индикатор будет изменяться следующим образом:
NEG.ART ↔ SEPIA ↔ B&W ↔
SOLARIZE ↔ SLIM ↔ STRETCH ↔
PASTEL ↔ MOSAIC

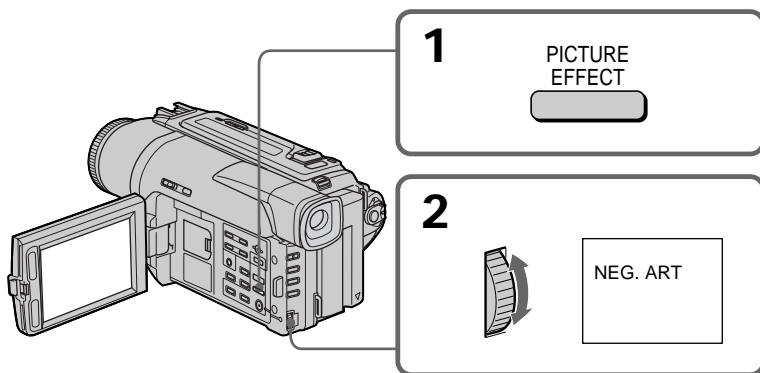

To turn the picture effect function off

Press PICTUREEFFECT.

Для выключения функции эффекта изображения

Нажмите кнопку PICTURE EFFECT.

While using the picture effect function
You cannot select OLD MOVIE with DIGITAL EFFECT.

При использовании функции эффекта изображения

Вы не можете выбрать режим OLD MOVIE кино с помощью функции DIGITAL EFFECT.

When you turn the power off
The picture effect is automatically canceled.

Если Вы выключите питание
Ваша видеокамера автоматически вернется в обычный режим.

Using special effects – Digital effect

You can add special effects to recorded images using the various digital functions. The sound is recorded normally.

STILL

You can record a still image so that it is superimposed on a moving image.

FLASH (FLASH MOTION)

You can record still images successively at constant intervals.

LUMI. (LUMINANCE KEY)

You can swap a brighter area in a still image with a moving image.

TRAIL

You can record the images so that an incidental image like a trail is left.

SLOW SHTR (SLOW SHUTTER)

You can slow down the shutter speed. The slow shutter mode is good for recording dark images more brightly. However, the image may be less clear.

OLD MOVIE

You can add an old movie type atmosphere to images. Your camcorder automatically sets the wide mode to ON, picture effect to SEPIA, and the appropriate shutter speed.

Использование специальных эффектов – Цифровой эффект

Вы можете добавлять специальные эффекты к записываемому изображению с помощью разных цифровых функций. Записываемый звук будет обычным.

STILL

Вы можете записывать неподвижное изображение, которое можно налагать на подвижное изображение.

FLASH (FLASH MOTION)

Вы можете записывать неподвижные изображения в последовательности через определенные интервалы.

LUMI. (LUMINANCE KEY)

Вы можете изменять яркие места на неподвижном изображении на подвижные изображения.

TRAIL

Вы можете записывать изображение с эффектом запаздывания.

SLOW SHTR (SLOW SHUTTER)

Вы можете замедлить скорость затвора. Режим медленного затвора является подходящим для записи темных изображений в более ярком свете. Однако, изображение может получиться менее четким.

OLD MOVIE

Вы можете приносить атмосферу старинного кино в изображения. Ваша видеокамера будет автоматически устанавливать широкоэкранный режим в положение ON, эффект изображения в положение SEPIA, и выставлять соответствующую скорость затвора.

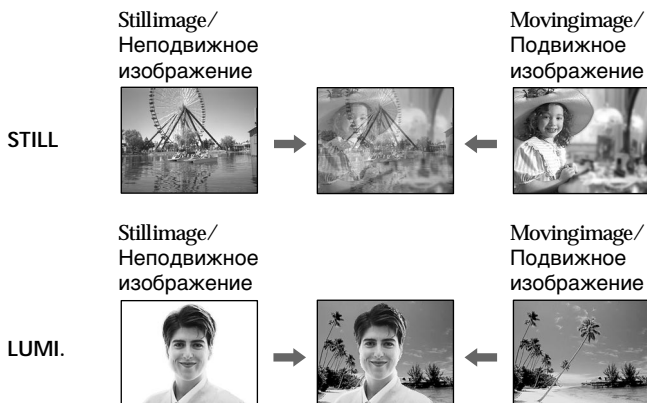

Using special effects – Digital effect

- (1) Press DIGITALEFFECT in CAMERA mode. The digitaffectindicatorappears.
- (2) Turn theSEL/PUSHEXEC dial toselect the desireddigitaffectmode. Theindicatorchangesasfollows:
STILL ↔ FLASH ↔ LUMI. ↔ TRAIL ↔ SLOW SHTR ↔ OLD MOVIE
- (3) Press theSEL/PUSHEXEC dial. Theindicator lightsupandthebarsappear. IntheSTILL andLUMI.modes, thestillimageisstored in memory.
- (4) Turn theSEL/PUSHEXEC dial toadjust the effectasfollows:

STILL – Therateofthestillimageyou want tosuperimposeonthemovingimage

FLASH – Theintervalofflashmotion

LUMI. – Thecolourschemeoftheareainthe stillimagewhichistobe swappedwithamovingimage

TRAIL – Thevanishingtimeoftheincidental image

SLOW SHTR – Shutterspeed. Thelargerthe shutterspeednumber, the slowertheshutterspeed.

OLDMOVIE – Noadjustmentnecessary

Themorebars thereareonscreen, the strongerthedigitaffect. Thebarsappear in thefollowing modes:STILL, FLASH, LUMI. andTRAIL.

Использование специальных эффектов – Цифровой эффект

- (1) Нажмите кнопку DIGITAL EFFECT в режиме CAMERA. Появится индикатор цифрового эффекта.
- (2) Поверните диск SEL/PUSH EXEC для выбора режима нужного цифрового эффекта. Индикатор будет изменяться следующим образом:
STILL ↔ FLASH ↔ LUMI. ↔ TRAIL ↔ SLOW SHTR ↔ OLD MOVIE
- (3) Нажмите диск SEL/PUSH EXEC. Высветится индикатор и появятся полосы. В режимах STILL и LUMI. неподвижное изображение будет сохранено в памяти.
- (4) Поверните диск SEL/PUSH EXEC для регулировки эффекта следующим образом:

STILL – Интенсивность неподвижного изображения, которое Вы хотите наложить на подвижное изображение

FLASH – Интервал прерывистого движения

LUMI. – Цветовая гамма участка на неподвижном изображении, который будет заменен на подвижное изображение

TRAIL – Время исчезания побочного изображения

SLOW SHTR – Скорость затвора. Чем больше величина скорости затвора, тем медленнее скорость затвора

OLD MOVIE – Не требуется никаких регулировок

Чем больше полос на экране, тем сильнее цифровой эффект. Полосы появляются в следующих режимах: STILL, FLASH, LUMI. и TRAIL.

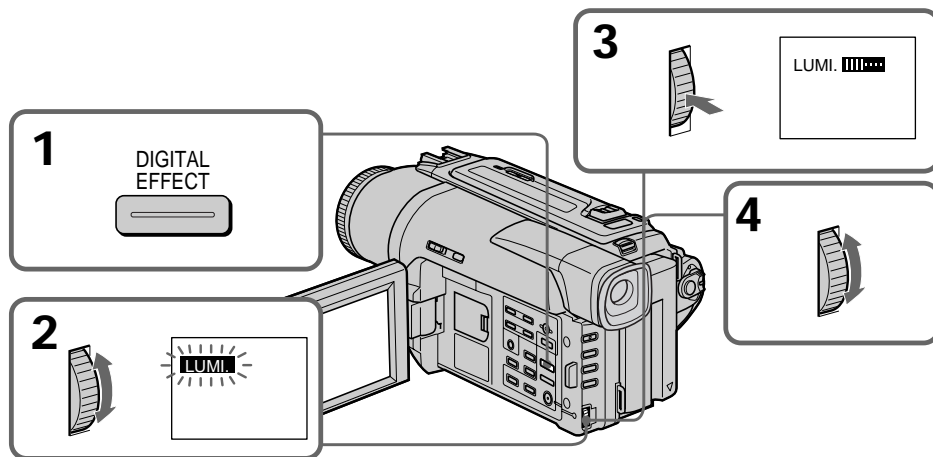

Using special effects – Digital effect

To cancel the digital effect

Press DIGITALEFFECT.

Notes

- The following functions do not work during digital effect:
 - Fader
 - Low lux mode of PROGRAM AE
 - Tape photo recording
 - Super Night Shot
- The following functions do not work in the slow shutter mode:
 - Exposure
 - PROGRAM AE
- The following functions do not work in the old movie mode:
 - Exposure
 - Wide mode
 - Picture effect
 - PROGRAM AE

When you turn the power off

The digital effect is automatically canceled.

When recording in the slow shutter mode

Autofocus may not be effective. Focus manually using a tripod.

Shutter speed

Shutter speed number	Shutter speed
SLOW SHTR 1	1/25
SLOW SHTR 2	1/12
SLOW SHTR 3	1/6
SLOW SHTR 4	1/3

Использование специальных эффектов – Цифровой эффект

Для отмены цифрового эффекта

Нажмите кнопку DIGITAL EFFECT.

Примечания

- Следующие функции не работают при использовании цифрового эффекта:
 - Фейдер
 - Режим низкой освещенности PROGRAM AE
 - Фотосъемка на ленту
 - Ночная суперсъемка
- Следующие функции не работают в режиме медленного затвора:
 - Экспозиция
 - PROGRAM AE
- Следующие функции не работают в режиме старинного кино:
 - Экспозиция
 - Широкоэкранный режим
 - Эффект изображения
 - PROGRAM AE

При выключении питания

Цифровой эффект будет автоматически отменен.

При записи в режиме медленного затвора

Автоматическая фокусировка может быть не эффективной. Выполните фокусировку вручную, используя треногу.

Скорость затвора

Величина скорости затвора	Скорость затвора
SLOW SHTR1	1/25
SLOW SHTR2	1/12
SLOW SHTR3	1/6
SLOW SHTR4	1/3

Using the PROGRAM AE function

You can select PROGRAM AE (Auto Exposure) mode to suit your specific shooting requirements.

Spotlight mode

This mode prevents people's faces, for example, from appearing excessively white when shooting subjects lit by strong light in the theatre.

Soft portrait mode

This mode brings out the subject while creating a soft background for subjects such as people or flowers.

Sports lesson mode

This mode minimizes shake on fast-moving subjects such as tennis or golf.

Beach & ski mode

This mode prevents people's faces from appearing dark in strong light or reflected light, such as at a beach in midsummer or on a ski slope.

Sunset & moon mode

This mode allows you to maintain atmosphere when you are recording sunsets, general night views, fireworks displays and neon signs.

Landscape mode

This mode is for when you are recording distant subjects such as mountains and prevents your camcorder from focusing on glass or metal mesh in windows when you are recording a subject behind glass or a screen.

Low lux mode

This mode makes subjects brighter in insufficient light.



Использование функции PROGRAM AE

Вы можете выбрать режим PROGRAM AE (автоматическая съемка) в соответствии со специфическими требованиями к съемке.

Режим прожекторного освещения

Данный режим предотвращает, к примеру, лица людей от появления в чрезмерно белом свете при выполнении съемки людей, освещенных сильным светом на свадебных церемониях или в театре.

Мягкий портретный режим

Этот режим позволяет выделить объект на фоне мягкого фона, и подходит для съемки, например, людей или цветов.

Режим спортивных состязаний

Этот режим позволяет минимизировать дрожание при съемке быстро движущихся предметов, например, при игре в теннис или гольф.

Пляжный и лыжный режим

Этот режим предотвращает появление темных лиц людей в зоне сильного света или отраженного света, например, на пляже в разгар лета или на снежном склоне.

Режим захода солнца и луны

Этот режим позволяет в точности отражать обстановку при съемке заходов солнца, общих ночных видов, фейерверков и неоновых реклам.

Ландшафтный режим

Этот режим позволяет выполнять съемку отдаленных объектов, таких как горы, например, и предотвращает фокусировку видеокамеры на стекло или металлическую решетку на окнах, когда Вы выполняете запись объектов позади стекла или решетки.

Режим низкой освещенности

Этот режим делает объекты ярче при недостаточном освещении.

Using the PROGRAM AE function

- (1) Press PROGRAM AE in CAMERA or MEMORY mode. The PROGRAM AE indicator appears.
- (2) Turn the SEL/PUSH EXEC dial to select the desired mode.
The indicator changes as follows:

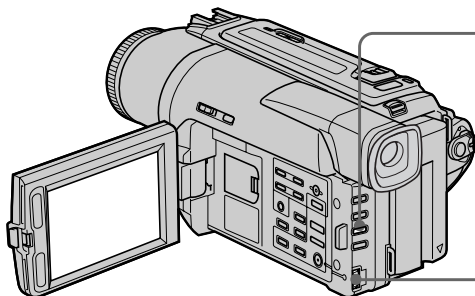

To turn the PROGRAM AE function off

Press PROGRAM AE.

Notes

- In the spotlight, sports lesson and beach & ski modes, you cannot take close-ups. This is because your camcorder is set to focus only on subjects in the middle to far distance.
- In the sunset & moon and landscape modes, your camcorder is set to focus only on distant subjects.
- The following functions do not work in the PROGRAM AE mode:
 - Slow shutter
 - Old movie
 - Bounce
- The following functions do not work in the low lux mode:
 - Digital effect
 - Overlap
 - Wipe
 - Dot
 - Exposure
- While setting the NIGHTSHOT to ON, the PROGRAM AE function does not work. (The indicator flashes.)
- While shooting in MEMORY mode, the low lux mode does not work. (The indicator flashes.)

If you are recording under a discharge tube such as a fluorescent lamp, sodium lamp or mercury lamp

Flickering or changes in colour may occur in the following modes. If this happens, turn the PROGRAM AE function off.

- Soft portrait mode
- Sports lesson mode

Использование функции PROGRAM AE

- (1) Нажмите кнопку PROGRAM AE в режиме CAMERA или MEMORY. Появится индикатор PROGRAM AE.
- (2) Поверните диск SEL/PUSH EXEC для выбора нужного режима.
Индикатор будет изменяться следующим образом:

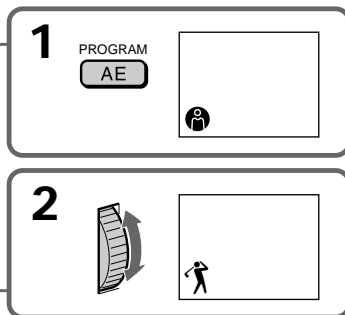

Для выключения функции PROGRAM AE

Нажмите кнопку PROGRAM AE.

Примечания

- В режимах прожекторного освещения, спортивных состязаний, а также в пляжном и лыжном режиме Вы можете выполнять съемку крупным планом. Это объясняется тем, что Ваша видеокамера настроена для фокусировки только на объекты, находящиеся на среднем и дальнем расстояниях.
- В режиме захода солнца и луны, а также в ландшафтном режиме Ваша видеокамера настроена на фокусировку только на дальние объекты.
- Следующие функции не работают в режиме PROGRAM AE:
 - Медленный затвор
 - Старинное кино
 - Перескакивание
- Следующие функции не работают в режиме низкой освещенности:
 - Цифровой эффект
 - Наложение изображения
 - Ночная съемка
 - Точечное изображение
 - Экспозиция
- Во время установки команды NIGHTSHOT в положение ON, функция PROGRAM AE не работает. (Индикатор будет мигать.)
- Во время съемки в режиме MEMORY, режим низкой освещенности не работает. (Индикатор будет мигать.)

Если Вы выполняете запись при использовании газоразрядной лампы, натриевой лампы или ртутной лампы

В следующих режимах может возникнуть мерцание или неустойчивые процессы. Если это произойдет, выключите функцию PROGRAM AE.

- Мягкий портретный режим
- Режим спортивных состязаний

Adjusting the exposure manually

You can manually adjust and set the exposure. Adjust the exposure manually in the following cases:

- The subject is backlit
- Bright subject and dark background
- To record dark pictures (e.g. night scenes) faithfully

(1) Press EXPOSURE in CAMERA or MEMORY mode.

The exposure indicator appears on the LCD screen or in the viewfinder.

(2) Turn the SEL/PUSH EXEC dial to adjust the brightness.

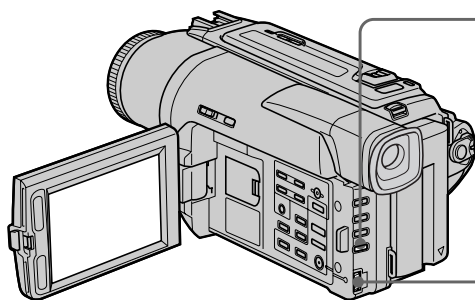

Регулировка экспозиции вручную

Вы можете отрегулировать и установить экспозицию вручную.

Отрегулируйте экспозицию вручную в следующих случаях:

- Объект на фоне задней подсветки
- Яркий объект на темном фоне
- Для записи темных изображений (например, ночных сцен) с большой достоверностью

(1) Нажмите кнопку EXPOSURE в режиме CAMERA или MEMORY.

На экране ЖКД или в видоискателе появится индикатор экспозиции.

(2) Поверните диск SEL/PUSH EXEC для регулировки яркости.

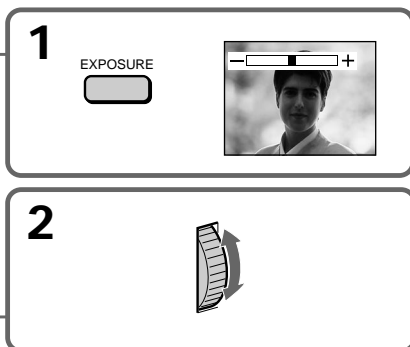

To return to the automatic exposure mode

Press EXPOSURE.

Notes

- When you adjust the exposure manually, the following function and modes do not work in CAMERA mode:
 - Backlight
 - Old movie
 - Slow shutter
- When you adjust the exposure manually, the backlight function does not work in MEMORY mode.

Your camcorder automatically returns to the automatic mode:

- if you change the PROGRAM AE mode
- if you slide NIGHTSHOT to ON

Для возврата в режим автоматической экспозиции

Нажмите кнопку EXPOSURE.

Примечания

- При выполнении регулировки экспозиции вручную, следующие функции и режимы не работают в режиме CAMERA.
 - Задняя подсветка
 - Старинное кино
 - Медленный затвор
- При выполнении регулировки экспозиции вручную, функция задней подсветки не работает в режиме MEMORY.

Ваша видекамера автоматически вернется в режим автоматической экспозиции:

- если Вы измените режим PROGRAM AE
- если Вы передвинете переключатель NIGHTSHOT в положение ON

Focusing manually

You can gain better results by manually adjusting the focus in the following cases:

- The autofocus mode is not effective when shooting:
 - subjects through glass coated with water droplets.
 - horizontal stripes.
 - subjects with little contrast with backgrounds such as walls and sky.
- When you want to change the focus from a subject in the foreground to a subject in the background.
- Shooting a stationary subject when using a tripod.

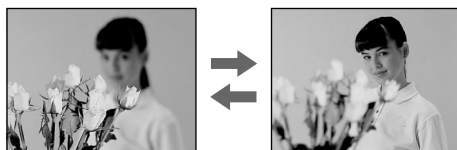

- (1) Set FOCUS to MANUAL in CAMERA or MEMORY mode. The  indicator appears on the LCD screen or in the viewfinder.
- (2) Turn the focusing ring to sharpen focus.

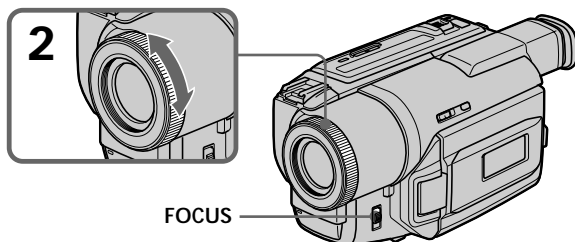

To return to the autofocus mode
Set FOCUS to AUTO.

To record distant subjects

When you press FOCUS down to INFINITY. The lens focuses on infinity and  indicator appears. When you release FOCUS, your camcorder returns to the manual focus mode. Use this mode when your camcorder focuses on near objects even though you are trying to shoot a distant object.

Фокусировка вручную

Вы можете получить лучшие результаты путем регулировки вручную в следующих случаях:

- Режим автоматической фокусировки является неэффективным при выполнении съемки:
 - объектов через покрытое каплями стекло.
 - горизонтальных полос.
 - объектов с малой контрастностью на таком фоне, как стена или небо.
- Если Вы хотите выполнить изменение фокусировки с объекта на переднем плане на объект на заднем плане.
- При выполнении съемки стационарных объектов с использованием треноги.

- (1) Установите переключатель FOCUS в положение MANUAL в режиме CAMERA или MEMORY. На экране ЖКД или в видоискателе появится индикатор .
- (2) Поверните кольцо фокусировки для получения четкой фокусировки.

Для возвращения в режим фокусировки
Установите переключатель FOCUS в положение AUTO.

Для съемки удаленных объектов

Если Вы нажмете вниз кнопку FOCUS в положение INFINITY. Объектив выполнит фокусировку на бесконечность, и появится индикатор . Если Вы отпустите кнопку FOCUS, Ваша видеокамера вернется в режим ручной фокусировки. Используйте этот режим, если Ваша видеокамера выполняет фокусировку на ближние объекты, даже если Вы пытаетесь выполнить съемку отдаленного объекта.

Focusing manually

To focus precisely

Adjust the zoom by first focusing at the “T” (telephoto) position and then shooting at the “W” (wide-angle) position. This makes focusing easier.

When you shoot close to the subject

Focus at the end of the “W” (wide-angle) position.

 changes to the following indicators:

-  when recording a distant subject.
-  when the subject is too close to focus on.

Фокусировка вручную



Для точной фокусировки

Отрегулируйте объектив, сначала выполнив фокусировку в положении “Т” (телефото), а затем выполнив съемку в положении “W” (широкого угла охвата). Это упростит фокусировку.

При выполнении съемки вблизи объекта

Выполните фокусировку в конце положения “W” (широкого угла охвата).

Индикация  изменится на следующие индикаторы:

-  при записи удаленного объекта.
-  если объект находится слишком близко, чтобы выполнить фокусировку на него.

Superimposing a title

You can select one of eight preset titles and two custom titles (p. 61). You can also select the language, colour, size and position of titles.

Наложение титра

Вы можете выбрать один из восьми предварительно установленных титров и двух собственных титров (стр. 61). Вы можете также выбирать язык, цвет, размер и положение титров.



- (1) Press **TITLE** to display the title menu in the standby mode.
- (2) Turn the **SEL/PUSH EXEC** dial to select the preset dial.
- (3) Turn the **SEL/PUSH EXEC** dial to select the desired title, then press the dial. The titles are displayed in the language you selected.
- (4) Change the colour, size, or position, if necessary.
 - ① Turn the **SEL/PUSH EXEC** dial to select the colour, size, or position, then press the dial. The item appears.
 - ② Turn the **SEL/PUSH EXEC** dial to select the desired item, then press the dial.
 - ③ Repeat steps ① and ② until the title is laid out as desired.
- (5) Press the **SEL/PUSH EXEC** dial again to complete the setting.
- (6) Press **START/STOP** to start recording.
- (7) When you want to stop recording the title, press **TITLE**.

- (1) Нажмите кнопку **TITLE** для отображения меню титров в режиме ожидания.
- (2) Поверните диск **SEL/PUSH EXEC** для выбора установки , а затем нажмите диск.
- (3) Поверните диск **SEL/PUSH EXEC** для выбора нужного титра, а затем нажмите диск. Титры будут отображаться на выбранном Вами языке.
- (4) Измените цвет, размер или положение титра, если нужно.
 - ① Поверните диск **SEL/PUSH EXEC** для выбора цвета, размера или положения титра, а затем нажмите диск.
 - ② Поверните диск **SEL/PUSH EXEC** для выбора нужного пункта, а затем нажмите диск.
 - ③ Повторяйте пункты ① и ② до тех пор, пока титр не будет расположен так, как нужно.
- (5) Нажмите диск **SEL/PUSH EXEC** для завершения установки.
- (6) Нажмите кнопку **START/STOP** для начала записи.
- (7) Если Вы захотите остановить запись титра, нажмите кнопку **TITLE**.

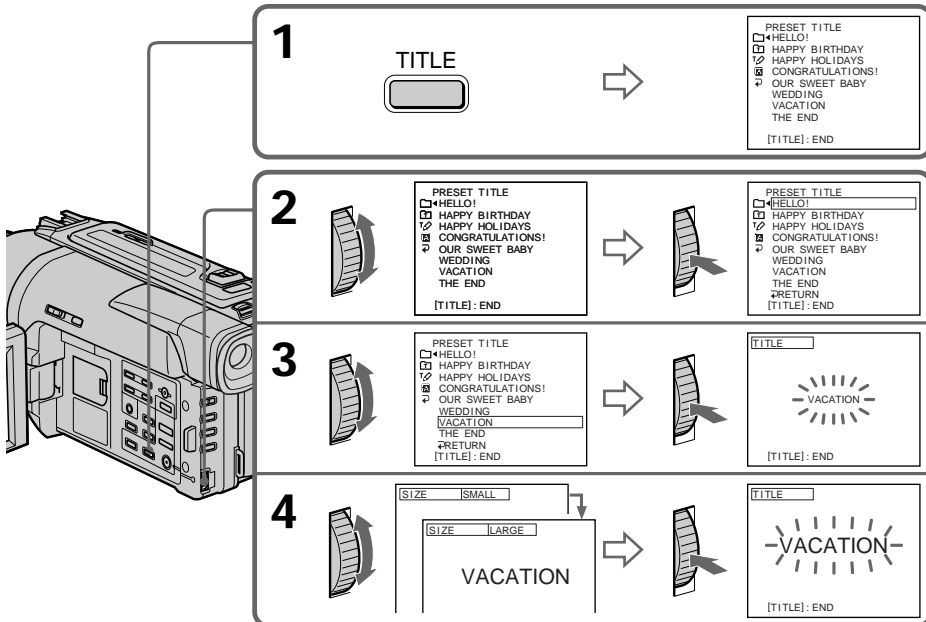

Superimposing a title

To superimpose the title while you are recording

Press TITLE while you are recording, and carry out steps 2 to 5. When you press the SEL/PUSH EXEC dial at step 5, the title is recorded.

To select the language of a preset title

If you want to change the language, select before step 2. Then select the desired language and return to step 2.

If you display the menu while superimposing a title

The title is not recorded while the menu is displayed.

To use the custom title

If you want to use the custom title, select in step 2.

If you have not made any custom title, “----...” appears on the display.

Title setting

- The title colour changes as follows:
WHITE ↔ YELLOW ↔ VIOLET ↔ RED ↔ CYAN ↔ GREEN ↔ BLUE
- The title size changes as follows:
SMALL ↔ LARGE
You cannot input more than 12 characters in LARGE size.
- The title position changes as follows:
1 ↔ 2 ↔ 3 ↔ 4 ↔ 5 ↔ 6 ↔ 7 ↔ 8 ↔ 9
The larger the position number, the lower the title is positioned.
When you select the title size LARGE, you cannot choose position 9.

When you are selecting and setting the title

You cannot record the title displayed on the screen.

When you superimpose a title while you are recording

The beep does not sound.

While you are playing back

You can superimpose a title. However, the title is not recorded on tape.

You can record a title when you dub the tape connecting your camcorder to the VCR with the A/V connecting cable. If you use the i.LINK cable instead of the A/V connecting cable, you cannot record the title.

Наложение титра

Для наложения титра во время записи

Нажмите кнопку TITLE во время записи и выполните действия пунктов 2-5. Если Вы нажмете диск SEL/PUSH EXEC в пункте 5, титр будет записан.

Для выбора языка предварительно установленного титра

Если Вы хотите изменить язык, выберите индикацию перед пунктом 2. Затем выберите нужный язык и вернитесь к пункту 2.

В случае отображения меню во время наложения титра

Титр не будет записываться во время отображения меню.

Для использования собственного титра

Если Вы хотите использовать собственный титр, выберите установку в пункте 2. Если Вы не сделали никакого собственного титра, на дисплее появится индикация “----...”.

Установка титра

- Цвет титра изменяется следующим образом:
WHITE (белый) ↔ YELLOW (желтый) ↔ VIOLET (фиолетовый) ↔ RED (красный) ↔ CYAN (голубой) ↔ GREEN (зеленый) ↔ BLUE (синий)
- Размер титра изменяется следующим образом:
SMALL (маленький) ↔ LARGE (большой)
Вы не можете ввести более 12 символов для размера титра LARGE.
- Позиция титра изменяется следующим образом:
1 ↔ 2 ↔ 3 ↔ 4 ↔ 5 ↔ 6 ↔ 7 ↔ 8 ↔ 9
Чем выше номер позиции титра, тем ниже расположен титр.
Если Вы выберете размер титра LARGE, Вы не сможете выбрать положение 9.

При выборе и установке титра

Вы не можете записать титр, отображаемый на экране.

При наложении титра во время записи

Зуммерный сигнал не будет звучать.

Во время воспроизведения

Вы можете наложить титр. Однако титр не будет записан на ленту.

Вы можете записать титр при перезаписи ленты, подсоединив Вашу видеокамеру к КВМ с помощью соединительного кабеля аудио/видео. Если Вы используете кабель i.LINK вместо соединительного кабеля аудио/видео, Вы не можете записать титры.

Making your own titles

You can make up to two titles and store them in your camcorder. Each title can have up to 20 characters.

- (1) Press **TITLE** in the standby, VTR (DCR-TRV620E) or **PLAYER** (DCR-TRV420E/TRV520E) mode.
- (2) Turn the **SEL/PUSH EXEC** dial to select the **⌘**, then press the dial.
- (3) Turn the **SEL/PUSH EXEC** dial to select the first line (**CUSTOM1**) or second line (**CUSTOM2**), then press the dial.
- (4) Turn the **SEL/PUSH EXEC** dial to select the column of the desired character, then press the dial.
- (5) Turn the **SEL/PUSH EXEC** dial to select the desired character, then press the dial.
- (6) Repeat steps 4 and 5 until you have selected all characters and completed the title.
- (7) To finish making your own titles, turn the **SEL/PUSH EXEC** dial to select **[SET]**, then press the dial. The title is stored in memory.
- (8) Press **TITLE** to make the title menu disappear.

Создание Ваших собственных титров

Вы можете составить до двух титров и сохранить их в памяти Вашей видеокамеры. Каждый титр может содержать до 20 символов.

- (1) Нажмите кнопку **TITLE** в режиме ожидания, VTR (DCR-TRV620E) или **PLAYER** (DCR-TRV420E/TRV520E)
- (2) Поверните диск **SEL/PUSH EXEC** для выбора установки **⌘**, а затем нажмите диск.
- (3) Поверните диск **SEL/PUSH EXEC** для выбора первой строки (**CUSTOM1**) или второй строки (**CUSTOM2**), а затем нажмите диск.
- (4) Поверните диск **SEL/PUSH EXEC** для выбора колонки с нужным символом, а затем нажмите диск.
- (5) Поверните диск **SEL/PUSH EXEC** для выбора нужного символа, а затем нажмите диск.
- (6) Повторяйте пункты 4 и 5 до тех пор, пока Вы не выберете все символы и полностью не составите титр.
- (7) Для завершения составления своих собственных титров поверните диск **SEL/PUSH EXEC** для выбора команды **[SET]**, а затем нажмите диск. Титр будет сохранен в памяти.
- (8) Нажмите кнопку **TITLE**, чтобы исчезло меню титров.

Advanced Recording Operations

Усовершенствованные операции съемки

1

TITLE

PRESET TITLE

- HELLO!
- HAPPY BIRTHDAY
- HAPPY HOLIDAYS
- CONGRATULATIONS!
- OUR SWEET BABY
- WEDDING
- VACATION
- THE END

[TITLE]: END

2

TITLE SET

CUSTOM1 *-----*

CUSTOM2 *-----*

[TITLE]: END

TITLE SET

RETURN

[TITLE]: END

3

TITLE SET

RETURN

[TITLE]: END

TITLE SET P1

ABCDE 12345 \$FWNE

FGHIJ 67890 010"

KL MNO AEI OU [+]

QRST AEI OU [P2]

UVWXY AEOE [SET]

Z & ? ! AONGB

./ - AIOUA

[TITLE]: END

4

TITLE SET P1

ABCDE 12345 \$FWNE

FGHIJ 67890 010"

KL MNO AEI OU [+]

QRST AEI OU [P2]

UVWXY AEOE [SET]

Z & ? ! AONGB

./ - AIOUA

[TITLE]: END

TITLE SET P1

ABCDE 12345 \$FWNE

FGHIJ 67890 010"

KL MNO AEI OU [+]

QRST AEI OU [P2]

UVWXY AEOE [SET]

Z & ? ! AONGB

./ - AIOUA

[TITLE]: END

6

TITLE SET P1

ABCDE 12345 \$FWNE

FGHIJ 67890 010"

KL MNO AEI OU [+]

QRST AEI OU [P2]

UVWXY AEOE [SET]

Z & ? ! AONGB

./ - AIOUA

[TITLE]: END

TITLE SET P1

ABCDE 12345 \$FWNE

FGHIJ 67890 010"

KL MNO AEI OU [+]

QRST AEI OU [P2]

UVWXY AEOE [SET]

Z & ? ! AONGB

./ - AIOUA

[TITLE]: END

3

TITLE SET P1

ABCDE 12345 \$FWNE

FGHIJ 67890 010"

KL MNO AEI OU [+]

QRST AEI OU [P2]

UVWXY AEOE [SET]

Z & ? ! AONGB

./ - AIOUA

[TITLE]: END

4

TITLE SET P1

ABCDE 12345 \$FWNE

FGHIJ 67890 010"

KL MNO AEI OU [+]

QRST AEI OU [P2]

UVWXY AEOE [SET]

Z & ? ! AONGB

./ - AIOUA

[TITLE]: END

61

Making your own titles

To change a title you have stored

In step 3, select CUSTOM1 or CUSTOM2, depending on which title you want to change, then press the SEL/PUSH EXEC dial. Turn the SEL/PUSH EXEC dial to select [←], then press the dial to delete the title. The last character is erased. Enter the new title as desired.

If you take 3 minutes or longer to enter characters in the standby mode while a cassette is in your camcorder

The power automatically goes off. The characters you have entered remain stored in memory. Set the POWER switch to OFF (CHARGE) once, and turn it to CAMERA again, then proceed from step 1.

We recommend setting the POWER switch to VTR (DCR-TRV620E) or PLAYER (DCR-TRV420E/TRV520E) or removing the cassette so that your camcorder does not automatically turn off while you are entering title characters.

If you select [→P2]

The menu for selecting alphabet and Russian characters appears. Select [→P1] to return to the previous screen.

To erase a character

Select [←]. The last character is erased.

To enter a space

Select [Z& ?!], then select the blank part.

Создание Ваших собственных титров

Для изменения сохраненного в памяти титра

В пункте 3 выберите установку CUSTOM1 или CUSTOM2, в зависимости от титра, который Вы хотите изменить, а затем нажмите диск SEL/PUSH EXEC. Поверните диск SEL/PUSH EXEC для выбора установки [←], а затем нажмите диск для удаления титра. Последний символ будет стерт. Введите новый нужный титр.

Если Вы вводите символы 3 минуты или более в режиме ожидания в то время, когда кассета находится в Вашей видеокамере

Питание выключится автоматически. Символы, которые Вы ввели, сохранятся в памяти видеокамеры. Установите сначала переключатель POWER в положение OFF (CHARGE), а затем снова в положение CAMERA, а затем начните с пункта 1. Рекомендуется установить переключатель POWER в положение VTR (DCR-TRV620E) или PLAYER (DCR-TRV420E/TRV520E) или вынуть кассету, чтобы Ваша видеокамера автоматически не выключалась во время ввода символов титра.

Если Вы выбрали установку [→P2]

Появится меню для выбора алфавита и русских символов. Для возврата к прежнему экрану выберите установку [→P1].

Для удаления титра

Выберите установку [←]. Последний символ будет стерт.

Для ввода интервала

Выберите знак [Z& ?!], а затем выберите пустую ячейку.

Inserting a scene

You can insert a scene in the middle of a recorded tape by setting the start and end points. The previously recorded frames between these start and end points will be erased. Use the Remote Commander for this operation.

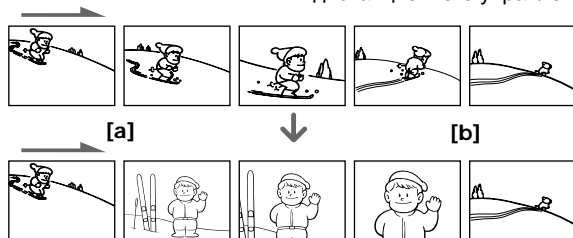

- (1) While your camcorder is in the standby mode, keep pressing EDITSEARCH, and release the button at the insert end point [b].
- (2) Press ZERO SET MEMORY. The ZERO SET MEMORY indicator flashes and the counter reset to zero.
- (3) Keep pressing the  side of EDITSEARCH and release the button at the insert start point [a].
- (4) Press START/STOP to start recording. The scene is inserted. Recording stops automatically near the counter zero point. Your camcorder returns to the standby mode.

- (1) В режиме ожидания видеокamеры, держите нажатой кнопку EDITSEARCH и отпустите кнопку в точке окончания эпизода [b].
- (2) Нажмите кнопку ZERO SET MEMORY. Начнет мигать индикатор ZERO SET MEMORY, а счетчик ленты будет установлен в нулевое положение.
- (3) Держите нажатой сторону  кнопки EDITSEARCH и отпустите кнопку в точке начала эпизода [a].
- (4) Нажмите кнопку START/STOP для начала записи. Эпизод вставлен. Запись остановится автоматически в нулевой точке счетчика. Ваша видеокamera вернется в режим ожидания.

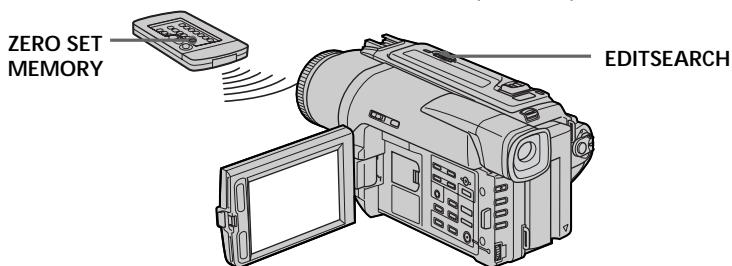

Notes

- The zero set memory function works only for tapes recorded in the Digital8  system.
- The picture and the sound may be distorted at the end of the inserted section when it is played back.

If a tape has a blank portion in the recorded portions

The zero set memory function may not work correctly.

Примечания

- Функция памяти нуля не работает для лент, записанных в цифровой системе Digital8 .
- Изображение и звук могут быть искажены в конце вставленного эпизода при воспроизведении.

Если на ленте имеется незаписанный участок

Функция памяти нуля может не работать надлежащим образом.

Playing back a tape with picture effects

During playback, you can process a scene using the picture effect functions: NEG.ART, SEPIA, B&W and SOLARIZE.

During playback, press PICTURE EFFECT and turn the SEL/PUSH EXEC dial until the desired picture effect indicator (NEG.ART, SEPIA, B&W or SOLARIZE) appears.

For details of each picture effect function, see page 49.

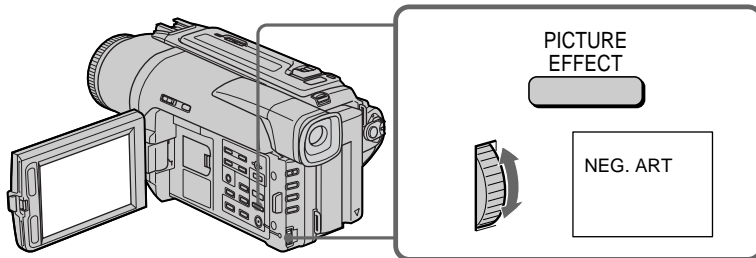



To cancel the picture effect function

Press PICTURE EFFECT.

Notes

- The picture effect function works only for tapes recorded in the Digital8  system.
- You cannot process externally input scenes using the picture effect function.
- You cannot record pictures that you have processed using the picture effect function with this camcorder. To record pictures that you have processed using the picture effect function, record the pictures on the VCR using your camcorder as a player.

Pictures processed by the picture effect function

Pictures processed by the picture effect function are not output through the  DV IN/OUT or  DV OUT jack.

When you set the POWER switch to OFF (CHARGE) or stop playing back

The picture effect function is automatically canceled.

Воспроизведение ленты с эффектами изображения

Во время воспроизведения, Вы можете видоизменять изображение с помощью функций: NEG.ART, SEPIA, B&W и SOLARIZE.

Во время воспроизведения, нажмите кнопку PICTURE EFFECT и поворачивайте диск SEL/PUSH EXEC до тех пор, пока не начнет мигать индикатор нужного цифрового (NEG.ART, SEPIA, B&W и SOLARIZE). Подробные сведения по каждой функции цифровых эффектов приведены на стр. 49.



Для отмены функции цифровых эффектов

Нажмите кнопку PICTURE EFFECT.

Примечания

- Функция эффектов изображения работает только для лент, записанных в цифровой системе Digital8 .
- Вы не можете видоизменять изображения от KVM или телевизора с помощью функции эффектов изображения.
- Вы не можете записывать обработанные изображения с помощью функции эффектов изображения на данной видеокамере. Для записи изображения с использованием эффектов изображения, запишите изображения на KVM, используя Вашу видеокамеру в качестве плейера.

Изображения, обработанные с помощью функции эффектов изображения

Изображения, обработанные с помощью функции эффектов изображения, не передаются через гнездо  DV IN/OUT или  DV OUT.

Если Вы установили переключатель POWER в положение OFF (CHARGE) или остановили воспроизведение

Функция эффектов изображения будет автоматически отменена.

Playing back a tape with digital effects

During playback, you can process a scene using the digital effect functions: STILL, FLASH, LUMI, and TRAIL.

- (1) During playback, press DIGITALEFFECT and turn the SEL/PUSH EXEC dial until the desired digital effect indicator (STILL, FLASH, LUMI, or TRAIL) flashes.
- (2) Press the SEL/PUSH EXEC dial. The digital effect indicator lights up and the bars appear. In the STILL or LUMI mode, the image where you press the SEL/PUSH EXEC dial is stored in memory as a still image.
- (3) Turn the SEL/PUSH EXEC dial to adjust the effect. For details of each digital effect function, see page 51.

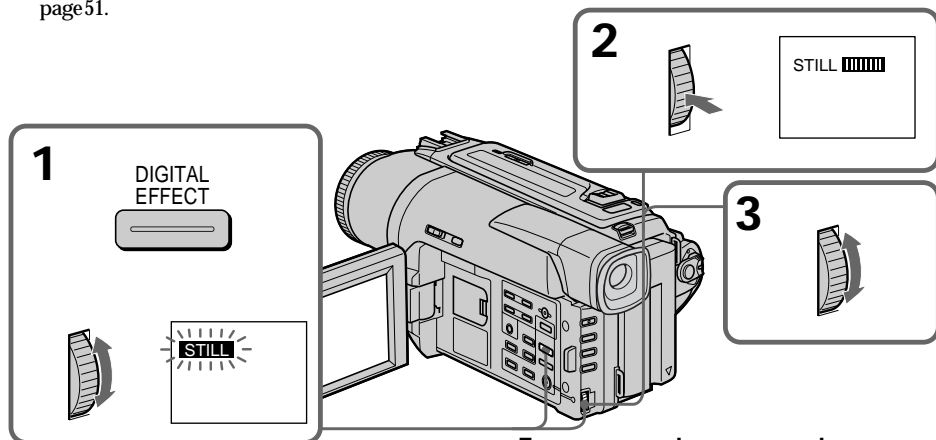

To cancel the digital effect function
Press DIGITALEFFECT.

Notes

- The digital effect function works only for tapes recorded in the Digital8 **D** system.
- You cannot process externally input scenes using the digital effect function.
- You cannot record images that you have processed using the digital effect function with this camcorder. To record images that you have processed using the digital effect function, record the images on the VCR using your camcorder as a player.

Pictures processed by the digital effect function

Pictures processed by the digital effect function are not output through the **i** DV IN/OUT or **i** DV OUT jack.

When you set the POWER switch to OFF (CHARGE) or stop playing back The digital effect function is automatically canceled.

Воспроизведение ленты с цифровыми эффектами

Во время воспроизведения, Вы можете видеоизменять изображение с помощью функций: STILL, FLASH, LUMI, и TRAIL.

- (1) Во время воспроизведения, нажмите кнопку DIGITAL EFFECT и поворачивайте диск SEL/PUSH EXEC до тех пор, пока не начнет мигать индикатор нужного цифрового эффекта (STILL, FLASH, LUMI, или TRAIL).
- (2) Нажмите диск SEL/PUSH EXEC. Высветится индикатор цифрового эффекта и появятся полосы. В режиме STILL или LUMI, изображение, на котором Вы нажмете диск SEL/PUSH EXEC, будет занесено в память как неподвижное изображение.
- (3) Поверните диск SEL/PUSH EXEC для регулировки эффекта изображения. Подробные сведения по каждой функции цифровых эффектов приведены на стр. 51.

Для отмены функции цифровых эффектов
Нажмите кнопку DIGITAL EFFECT.

Примечания

- Функция цифровых эффектов работает только для лент, записанных в цифровой системе Digital8 **D**.
- Вы не можете видеоизменять изображения от KBM или телевизора с помощью функции цифровых эффектов.
- Вы не можете записывать обработанные изображения с помощью функции цифровых эффектов на данной видеокамере. Для записи изображения с цифровыми эффектами, запишите изображения на KBM, используя Вашу видеокамеру в качестве плеера.

Изображения, обработанные с помощью функции цифровых эффектов

Изображения, обработанные с помощью функции цифровых эффектов, не передаются через гнездо **i** DV IN/OUT или **i** DV OUT.

Если Вы установили переключатель POWER в положение OFF (CHARGE) или остановили воспроизведение Функция цифровых эффектов будет автоматически отменена.

Enlarging recorded images – PB ZOOM

You can enlarge moving and still images recorded on tapes.

Besides the operation described here, your camcorder can enlarge still images recorded on “Memory Stick”s.

- (1) Press PB ZOOM on your camcorder while you are playing back. The image is enlarged, and ↑↓ appears on the LCD screen or in the viewfinder.
- (2) Turn SEL/PUSH EXEC dial to move the enlarged image, then press the dial.
 - ↑: The image moves downwards.
 - ↓: The image moves upwards.
 - ←→ becomes available.
- (3) Turn SEL/PUSH EXEC dial to move the enlarged image, then press the dial.
 - ←: The image moves rightward. (Turn the dial downwards.)
 - : The image moves leftward. (Turn the dial upwards.)

Увеличение записанных изображений – PB ZOOM

Вы можете увеличивать движущиеся и неподвижные изображения, записанные на ленты.

Помимо операций, описанных в данном руководстве, Ваша видеокамера позволяет увеличивать неподвижные изображения, записанные на “Memory Stick”.

- (1) Нажмите кнопку PB ZOOM на Вашей видеокамере во время воспроизведения. Изображение увеличится, а на экране ЖКД или в видоискателе появится индикация ↑↓.
- (2) Поверните диск SEL/PUSH EXEC для перемещения увеличенного изображения, а затем нажмите диск.
 - ↑: Изображения перемещается вниз.
 - ↓: Изображение перемещается вверх.
 - ← → появится на дисплее.
- (3) Поверните диск SEL/PUSH EXEC для перемещения увеличенного изображения, а затем нажмите диск.
 - ←: Изображение перемещается вправо (поверните диск вниз.)
 - : Изображение перемещается влево (поверните диск вверх.)

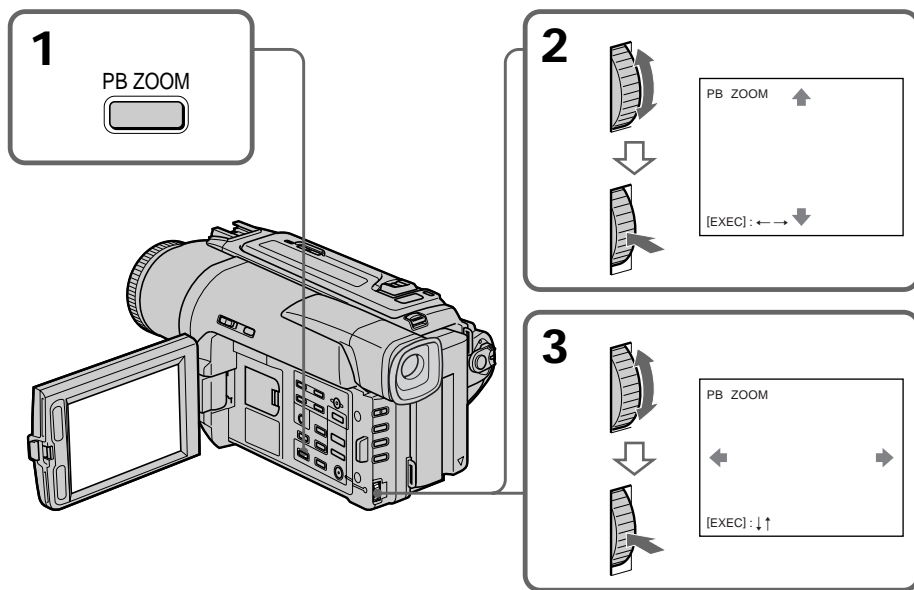

To cancel PB ZOOM function
Press PB ZOOM.



Для отмены функции PB ZOOM
Нажмите кнопку PB ZOOM.

Enlarging recorded images – PB ZOOM

Notes

- PB ZOOM works only for tapes recorded in the Digital8  system.
- You cannot process externally input scenes using PB ZOOM function.
- You cannot record pictures that you have processed using PB ZOOM function with this camcorder. To record pictures that you have processed using PB ZOOM function, record the pictures on the VCR using your camcorder as a player.

Pictures processed by PB ZOOM function

Pictures processed by PB ZOOM function are not output through the  DV IN/OUT or  DV OUT jack.



When you set the POWER switch to OFF (CHARGE) or stop playing back PB ZOOM function is automatically canceled.

Увеличение записанных изображений – PB ZOOM

Примечания

- Функция PB ZOOM работает только для лент, записанных в системе Digital8 .
- Вы не можете обрабатывать введенные с внешней аппаратуры изображения с помощью функции PB ZOOM.
- Вы не можете записывать изображения, обработанные с помощью функции PB ZOOM, на данной видеокамере. Для записи изображений, обработанных с помощью функции PB ZOOM, запишите изображения на KVM с помощью видеокамеры, используя ее в качестве плеера.

Изображения, обработанные с помощью функции PB ZOOM

Изображения, обработанные с помощью функции PB ZOOM, не передаются через гнездо  DV IN/OUT или  DV OUT.

Если Вы установите переключатель POWER в положение OFF (CHARGE) или остановите воспроизведение

Функция PB ZOOM будет автоматически отменена.

Quickly locating a scene using the zero set memory function

Your camcorder goes forward or backward to automatically stop at a desired scene having a counter value of "0:00:00".

Use the Remote Commander for this operation. Use this function, for example, to view a desired scene later on during playback.

- (1) In the playback mode, press DISPLAY.
- (2) Press ZERO SET MEMORY at the point you want to locate later. The counter shows "0:00:00" and the ZERO SET MEMORY indicator flashes.
- (3) Press ■ when you want to stop playback.
- (4) Press ◀◀ to rewind the tape to the counter's zero point. The tape stops automatically when the counter reaches approximately zero. The ZERO SET MEMORY indicator disappears and the time code appears.
- (5) Press ▶▶. Playback starts from the counter's zero point.

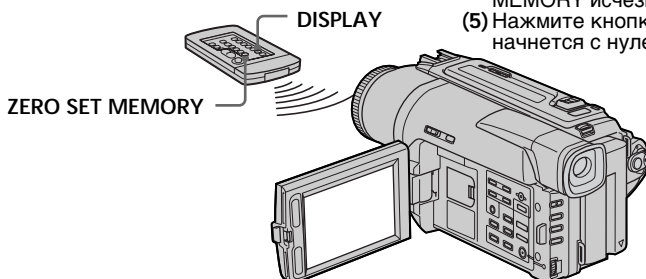

Notes

- The zero set memory function works only for tapes recorded in the Digital8 **D** system.
- When you press ZERO SET MEMORY before rewinding the tape, the zero set memory function is canceled.
- There may be a discrepancy of several seconds from the time code.

If a tape has a blank portion in the recorded portions

The zero set memory function may not correctly.

ZERO SET MEMORY functions also in the standby mode

When you insert a scene in the middle of a recorded tape, press ZERO SET MEMORY at the point you want to end the insertion. Rewind the tape to the insert start point, and start recording. Recording stops automatically at the tape counter zero point. Your camcorder returns to the standby mode.

Быстрое отыскание эпизода с помощью функции памяти нулевой отметки

Ваша видеокамера выполняет продвижение вперед или назад с автоматической остановкой в нужном эпизоде, где показание счетчика равно "0:00:00".

Вы можете выполнять это с помощью пульта дистанционного управления.

Используйте эту функцию, например, для просмотра нужного эпизода позже во время воспроизведения.

- (1) В режиме воспроизведения нажмите кнопку DISPLAY.
- (2) Нажмите кнопку ZERO SET MEMORY в месте, которое Вы захотите найти позже. Показание счетчика станет равным "0:00:00", и начнет мигать индикатор ZERO SET MEMORY.
- (3) Нажмите кнопку ■, если Вы захотите остановить воспроизведение.
- (4) Нажмите кнопку ◀◀ для ускоренной перемотки ленты назад к нулевой точке счетчика. Лента остановится автоматически, если счетчик достигнет нулевой отметки. Индикатор ZERO SET MEMORY исчезнет, и появится код времени.
- (5) Нажмите кнопку ▶▶. Воспроизведение начнется с нулевой отметки счетчика.

Примечания

- Функция памяти нулевой отметки работает только для лент, записанных в цифровой системе Digital8 **D**.
- Если Вы нажмете кнопку ZERO SET MEMORY до начала обратной перемотки ленты, то функция памяти нулевой отметки будет отменена.
- Может быть расхождение в несколько секунд между кодом времени и действительным временем.

Если на ленте имеется незаписанный участок между записанными изображениями
Функция памяти нулевой отметки может не работать надлежащим образом.

Функция ZERO SET MEMORY также работает в режиме ожидания

Если Вы хотите вставить эпизод в середине записанной ленты, нажмите кнопку ZERO SET MEMORY в том месте, где вы хотите закончить вставку. Перемотайте ленту к месту начала вставки и начните запись. Запись автоматически остановится в месте нулевой отметки счетчика ленты. Ваша видеокамера вернется в режим ожидания.

Searching a recording by date – Date search

You can automatically search for the point where the recording date changes and start playback from that point (Date search). Use the Remote Commander for this operation. Use this function to check where recording dates change or to edit the tape at each recording date.

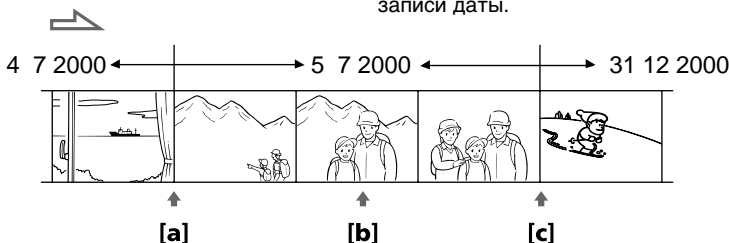

- (1) Set the POWER switch to VTR (DCR-TRV620E) or PLAYER (DCR-TRV420E/TRV520E).
- (2) Press SEARCH MODE on the Remote Commander repeatedly, until the date search indicator appears. The indicator changes as follows: DATE SEARCH → PHOTO SEARCH → PHOTO SCAN
- (3) When the current position is [b], press ◀◀ to search towards [a] or press ▶▶ to search towards [c]. Your camcorder automatically starts playback at the point where the date changes. Each time you press ◀◀ or ▶▶, the camcorder searches for the previous or next date.

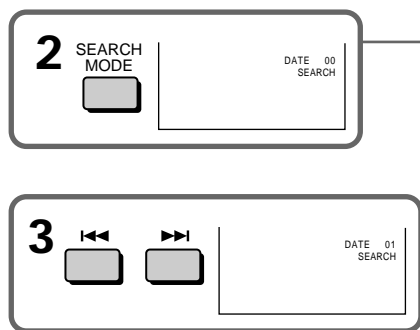

To stop searching
Press ■.

Поиск записи по дате – Поиск даты

Вы можете выполнять автоматически поиск места, где изменяется дата записи и начинать воспроизведение с этого места (поиск даты). Используйте пульт дистанционного управления для таких операций. Используйте эту функцию для проверки, где изменяются даты записи, или же для выполнения монтажа ленты в каждом месте записи даты.

- (1) Установите переключатель POWER в положение VTR (DCR-TRV620E) или PLAYER (DCR-TRV420E/TRV520E).
- (2) Нажимайте повторно кнопку SEARCH MODE на пульте дистанционного управления до тех пор, пока не появится индикатор поиска даты. Индикатор будет изменяться следующим образом: DATE SEARCH → PHOTO SEARCH → PHOTO SCAN
- (3) Если текущее положение соответствует варианту [b], нажмите кнопку ◀◀ для выполнения поиска в направлении [a] или нажмите кнопку ▶▶ для выполнения поиска в направлении [c]. Ваша видеокамера автоматически начнет воспроизведение в месте, где изменяется дата. Всякий раз при нажатии кнопки ◀◀ или ▶▶, видеокамера будет выполнять поиск предыдущей или следующей даты.

Для остановки поиска
Нажмите кнопку ■.

Searching a recording by date – Date search

Notes

- The date search works only for tapes recorded in the Digital8  system.
- If one day's recording is less than two minutes, your camcorder may not accurately find the point where the recording date changes.

If a tape has a blank portion in the recorded portions

The date search function may not work correctly.

Поиск записи по дате – Поиск даты

Примечания

- Режим поиска даты функционирует только для лент, записанных в цифровой системе Digital8 .
- Если в какой-либо из дней Ваша запись продолжалась менее одной минуты, Ваша видеокамера может точно не найти место, где изменяется дата записи.

Если на записанной ленте имеются незаписанные участки

Функция поиска даты будет работать неправильно.

Searching for a photo – Photo search/ Photo scan

You can search for the still image recorded on tape (**photo search**).

You can also search for still image one after another and display each image for five seconds automatically (**photo scan**). Use the Remote Commander for these operations.

Searching for a photo

- (1) Set the POWER switch to VTR (DCR-TRV620E) or PLAYER (DCR-TRV420E/TRV520E).
- (2) Press SEARCH MODE on the Remote Commander repeatedly, until the photo search indicator appears. The indicator changes as follows: DATE SEARCH → PHOTO SEARCH → PHOTO SCAN
- (3) Press ◀◀ or ▶▶ to select the photo for playback. Each time you press ◀◀ or ▶▶, the camcorder searches for the previous or next photo. Your camcorder automatically starts playback from the photo.

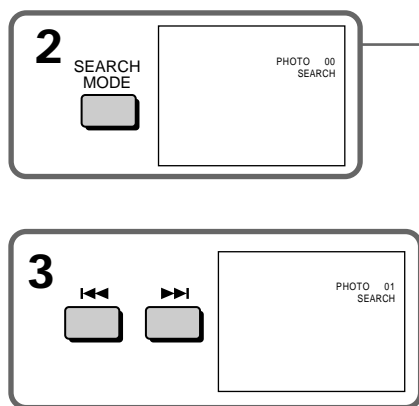

To stop searching

Press ■.

Поиск фото – Фотопоиск/ Фотосканирование

Вы можете выполнять поиск изображения записанного на ленту (**фотопоиск**).

Вы также можете выполнять поиск неподвижных изображений одно за другим и отображать каждое изображение пять секунд автоматически (**фотосканирование**).

Используйте пульт дистанционного управления для этих операций.

Поиск фото

- (1) Установите переключатель POWER в положение VTR (DCR-TRV620E) или PLAYER (DCR-TRV420E/TRV520E).
- (2) Нажимайте повторно на пульте дистанционного управления кнопку SEARCH MODE до тех пор, пока не появится индикатор фотопоиска. Индикатор будет изменяться следующим образом: DATE SEARCH → PHOTO SEARCH → PHOTO SCAN
- (3) Нажмите кнопку ◀◀ или ▶▶, чтобы выбрать фото для воспроизведения. Всякий раз при нажатии ◀◀ или ▶▶ видеокамера начинает поиск предыдущего или следующего эпизода. Ваша видеокамера автоматически начнет воспроизведение с этого фото.

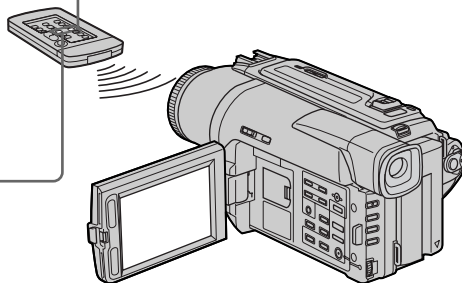

Для остановки поиска

Нажмите кнопку ■.

Searching for a photo – Photo search/Photo scan

Scanning photo

- (1) Set the POWER switch to VTR (DCR-TRV620E) or PLAYER (DCR-TRV420E/TRV520E).
- (2) Press SEARCH MODE on the Remote Commander repeatedly, until the photo scan indicator appears.
The indicator changes as follows:
DATE SEARCH → PHOTO SEARCH → PHOTO SCAN
- (3) Press ◀◀ or ▶▶.
Each photo is played back for about 5 seconds automatically.

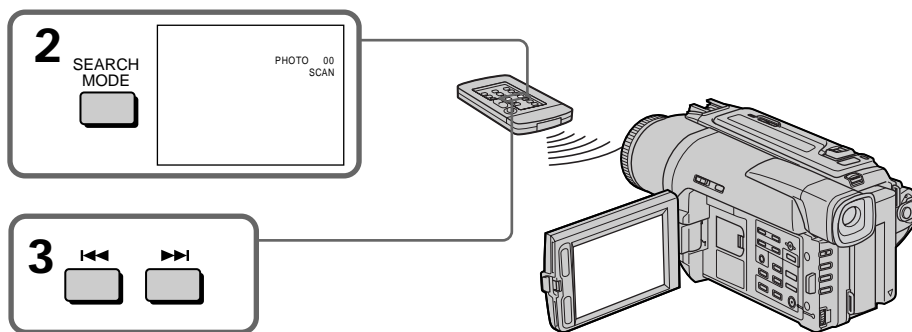

To stop scanning

Press ■.

Note

The photo search and photo scan work only for tapes recorded in the Digital8  system.

If a tape has a blank portion in the recorded portions

The photo search and photoscan function may not work correctly.

Поиск фото – Фотопоиск/ Фотосканирование

Сканирование фото

- (1) Установите переключатель POWER в положение VTR (DCR-TRV620E) или PLAYER (DCR-TRV420E/TRV520E).
- (2) Нажимайте повторно на пульте дистанционного управления кнопку SEARCH MODE до тех пор, пока не появится индикатор фотосканирования. Индикатор будет изменяться следующим образом: DATE SEARCH → PHOTO SEARCH → PHOTO SCAN
- (3) Нажмите кнопку ◀◀ или ▶▶.
Каждое фото будет автоматически отображаться примерно 5 секунд.

Для остановки сканирования

Нажмите кнопку ■.

Примечание

Фотопоиск и фотосканирование функционируют только для лент, записанных в цифровой системе Digital8 .

Если на записанной ленте имеются незаписанные участки

Функция фотопоиска и фотосканирования может работать неправильно.

Dubbing a tape

Using the A/V connecting cable

Connect your camcorder to the VCR using the A/V connecting cable supplied with your camcorder.

- (1) Insert a blank tape (or a tape you want to record over) into the VCR, and insert the recorded tape into your camcorder.
- (2) Set the input selector on the VCR to LINE. Refer to the operating instructions of your VCR for more information.
- (3) Set the POWER switch to VTR (DCR-TRV620E) or PLAYER (DCR-TRV420E/TRV520E).
- (4) Play back the recorded tape on your camcorder.
- (5) Start recording on the VCR. Refer to the operating instructions of your VCR for more information.

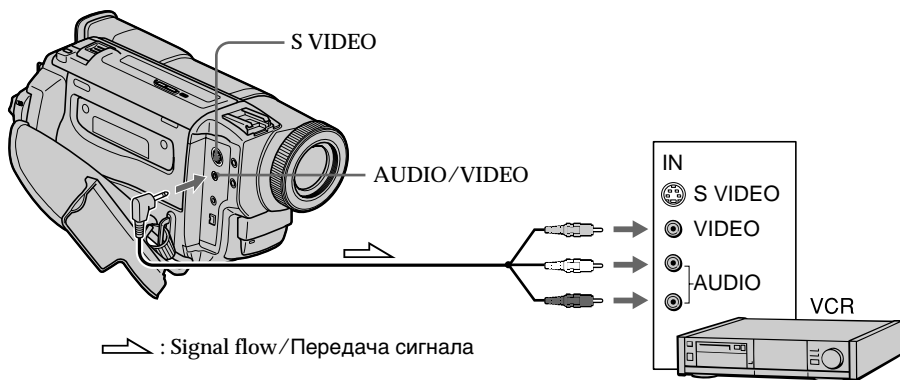

When you have finished dubbing a tape

Press **■** on both your camcorder and the VCR.

Перезапись ленты

Использование соединительного кабеля аудио/видео

Подсоедините Вашу видеокамеру к КВМ с помощью соединительного кабеля аудио/видео, который прилагается к Вашей видеокамере.

- (1) Вставьте незаписанную ленту (или ленту, на которую Вы хотите выполнить запись) в КВМ и вставьте записанную ленту в Вашу видеокамеру.
- (2) Установите селектор входного на КВМ в положение LINE. Более подробные сведения Вы сможете найти в инструкции по эксплуатации Вашего КВМ.
- (3) Установите переключатель POWER в положение VTR (DCR-TRV620E) или PLAYER (DCR-TRV420E/TRV520E).
- (4) Начните воспроизведение записанной ленты на Вашей видеокамере.
- (5) Начните запись на Вашем КВМ. Более подробные сведения Вы сможете найти в инструкции по эксплуатации Вашего КВМ.

Если Вы закончили перезапись ленты











Нажмите кнопку **■** как на видеокамере, так и на КВМ.

Dubbing a tape

If you have displayed the screen indicators on the TV

Make the indicators disappear by pressing SEARCH MODE on the Remote Commander, DISPLAY or DATA CODE so that they will not be superimposed on the edited tape.

You can edit on VCRs that support the following systems:

 8 mm,  Hi8,  VHS,  S-VHS,  VHS-C,  S-VHS-C,  Betamax, ^{Mini} mini DV,  DV or  Digital8

If your VCR is a monaural type

Connect the yellow plug of the A/V connecting cable to the video input jack and the white or the red plug to the audio input jack on the VCR or the TV. When the white plug is connected, the left channel audio is output, and the red plug is connected, the right channel audio is output.

If your VCR has an S video jack

Connect using an S video cable (not supplied) to obtain high-quality pictures.

With this connection, you do not need to connect the yellow (video) plug of the A/V connecting cable.











Connect an S video cable (not supplied) to the S video jacks of both your camcorder and the VCR.

Перезапись ленты

При отображении экранных индикаторов на экране телевизора

Добейтесь того, чтобы индикаторы исчезли, нажимая кнопку SEARCH MODE на пульте дистанционного управления, кнопку DISPLAY или DATA CODE, так чтобы они не были наложены на монтажную ленту.

Вы можете выполнять монтаж на KBM, которые поддерживают следующие системы:

 8 мм,  Hi8,  VHS,  S-VHS,  VHS-C,  S-VHS-C,  Betamax, ^{Mini} мини DV,  DV или  Digital8

Если Ваш KBM монофонического типа

Подсоедините желтый штекер соединительного кабеля аудио/видео к входному видеогнезду, а белый или красный штекер к входному аудиогнезду на KBM или телевизоре. Если подсоединен белый штекер, то выходным сигналом будет звук левого канала, а если подсоединен красный штекер, то выходным сигналом будет звук правого канала.

Если в Вашем KBM имеется гнездо S видео

Выполните подсоединение с помощью кабеля S видео (не прилагается) для получения высококачественных изображений.

При таком подсоединении Вам не нужно подсоединять желтый (видео) штекер соединительного кабеля аудио/видео.

Подсоедините кабель S видео (не прилагается) к гнездам S видео на Вашей видеокамере и KBM.

Dubbing a tape

Using the i.LINK cable (DV connecting cable)

Simply connect the i.LINK cable (DV connecting cable) (not supplied) to **i** DV IN/OUT or **i** DV OUT and to DV IN/OUT of the DV products. With digital-to-digital connection, video and audio signals are transmitted in digital form for high-quality editing. You cannot dub the screen indicators.

- (1) Insert a blank tape (or a tape you want to record over) into the VCR, and insert the recorded tape into your camcorder.
- (2) Set the input selector on the VCR to DV IN if it is available.
Refer to the operating instructions of your VCR for more information.
- (3) Set the POWER switch to VTR (DCR-TRV620E) or PLAYER (DCR-TRV420E/TRV520E).
- (4) Play back the recorded tape on your camcorder.
- (5) Start recording on the VCR.
Refer to the operating instructions of your VCR for more information.

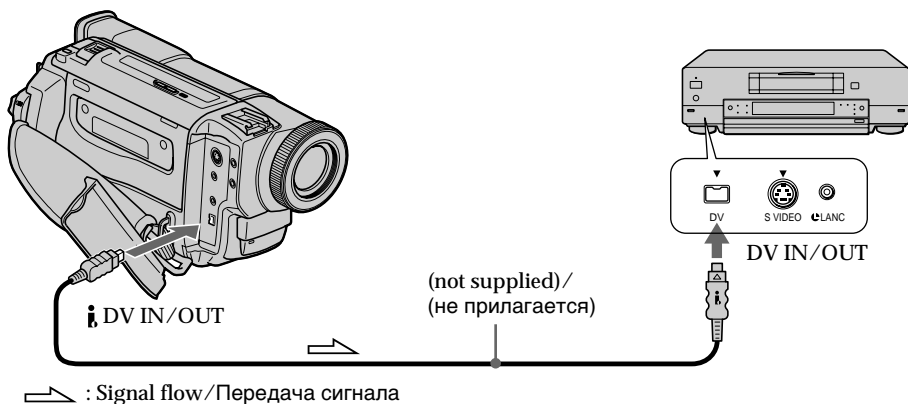

When you have finished dubbing a tape

Press **■** on both your camcorder and the VCR.

Перезапись ленты

Использование кабеля i.LINK (соединительного кабеля цифрового видеосигнала DV)

Просто подсоедините кабель i.LINK (соединительный кабель цифрового видеосигнала DV) (не прилагается) к гнезду **i** DV IN/OUT или **i** DV OUT и к гнезду DV IN/OUT цифровых видеоизделий. При цифро-цифровом соединении видео- и аудиосигналы передаются в цифровой форме для последующего высококачественного монтажа. Вы не можете выполнить перезапись экранных индикаторов.

- (1) Вставьте незаписанную ленту (или ленту, на которую хотите выполнить запись) в КВМ и вставьте записанную ленту в Вашу видеокамеру.
- (2) Установите селектор входного сигнала на КВМ в положение DV IN, если оно имеется в наличии.
Более подробные сведения приведены в инструкции по эксплуатации Вашего КВМ.
- (3) Установите переключатель POWER в положение VTR (DCR-TRV620E) или PLAYER (DCR-TRV420E/TRV520E).
- (4) Начните воспроизведение записанной ленты на Вашей видеокамере.
- (5) Начните запись на КВМ.
Более подробные сведения приведены в инструкции по эксплуатации Вашего КВМ.

Если Вы закончили перезапись ленты



Нажмите кнопку **■** как на Вашей видеокамере, так и на КВМ.

Dubbing a tape

Note on tapes that are not recorded in the Digital8  system

The picture may fluctuate. This is not a malfunction.

During playback of tapes recorded in the Hi8/standard 8 system



Digital signals are output as the image signals from the  DV IN/OUT or  DV OUT jack.

You can connect one VCR only using the i.LINK cable (DV connecting cable).

See page 138 for more information about i.LINK.

During digital editing

You cannot use PICTURE EFFECT or DIGITAL EFFECT button function.

If you record playback pause picture via the  DV IN/OUT or  DV OUT jack



The recorded picture becomes rough. Also, when you play back the recorded pictures on other video equipment, the picture may jitter.

Перезапись ленты

Примечание относительно лент, которые были записаны не в цифровой системе Digital8 

Возможно подрагивание изображения. Это не является неисправностью.

Во время воспроизведения лент, записанных в системе Hi8/стандартной системе 8



Цифровые сигналы выводятся в качестве сигналов изображения гнездо  DV IN/OUT или гнездо  DV OUT.

Вы можете подсоединить только один КВМ с помощью кабеля i.LINK (соединительного кабеля цифрового видеосигнала DV).

Более подробные сведения относительно i.LINK приведены на стр. 138.

Во время цифрового монтажа

Вы не можете использовать функцию кнопок PICTURE EFFECT или DIGITAL EFFECT.

При записи на паузе воспроизводимого изображения через гнездо  DV IN/OUT или гнездо  DV OUT

Записанное изображение будет искаженным. Также, при воспроизведении записанных изображений на другой видеоаппаратуре, изображение может подрагивать.

Using with analog video unit and PC – Signal convert function

– DCR-TRV620E only

You can capture images and sound from an analog video unit connected to a PC which has the i.LINK (DV) jack to your camcorder.

Analog video signals → Digital video signals

- (1) Set the POWER switch to VTR.
- (2) Set A/V → DV OUT to ON in the menu settings. (P. 85)
- (3) Start playback on the analog video unit.
- (4) Start capturing procedures on your PC.

The operation procedures depend on your PC and the software which you use.

For details on how to capture images, refer to the instruction manual of the software.

Использование с аналоговым видеоаппаратом и персональным компьютером – Функция преобразования сигналов

– Только DCR-TRV620E

Вы можете записать изображения и звук от аналогового аппарата, подсоединенного к персональному компьютеру, в котором имеется гнездо i.LINK (DV) для Вашей видеокамеры.

Аналоговые сигналы → Цифровые видеосигналы

- (1) Установите переключатель POWER в положение VTR.
- (2) Установите опцию A/V → DV OUT в положение ON в установках меню (стр. 85).
- (3) Начните воспроизведение на аналоговом видеоаппарате.
- (4) Начните процедуру записи на Вашем персональном компьютере. Эти процедуры зависят от Вашего персонального компьютера и программного обеспечения, которое Вы используете. Подробные сведения о записи изображений приведены в руководстве по использованию программного обеспечения.

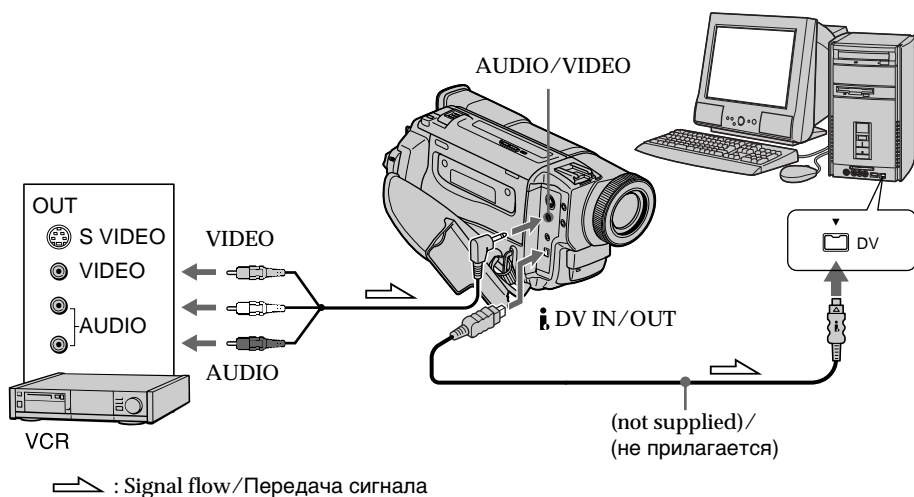

Using with analog video unit and PC – Signal convert function

After capturing images and sound

Stop capturing procedures on your PC, and stop the playback on the analog video unit.

Notes

- You need to install software which can exchange video signals.
- Depending on the condition of the analog video signals, the PC may not be able to output the images correctly when you convert analog video signals into digital video signals via your camcorder.
Depending on the analog video unit, the image may contain noise or incorrect colours.
- You cannot record or capture the video output via your camcorder when the video includes copyright protection signals such as ID-2 system.

Использование с аналоговым видеоаппаратом и персональным компьютером – Функция преобразования сигналов

После записи изображений и звука

Остановите процедуру записи на Вашем персональном компьютере и остановите воспроизведение на аналоговом видеоаппарате.

Примечания

- Вам нужно установить программное обеспечение, позволяющее выполнять обмен видеосигналов.
- В зависимости от состояния аналоговых видеосигналов, персональный компьютер может не передавать изображения надлежащим образом при преобразовании аналоговых видеосигналов в цифровые видеосигналы с помощью Вашей видеокамеры.
В зависимости от аналогового видеоаппарата, изображение может содержать помехи или искаженные цвета.
- Вы не можете выполнять запись или съемку выходных видеосигналов с помощью Вашей видеокамеры, если видеосигнал содержит сигналы защиты авторских прав, такие, как систему ID-2.

Recording video or TV programmes

– DCR-TRV620E only

Using the A/V connecting cable

You can record a tape from another VCR or a TV programme from a TV that has video/audio outputs. Use your camcorder as a recorder.

- (1) Insert a blank tape (or a tape you want to record over) into your camcorder. If you are recording a tape from the VCR, insert a recorded tape into the VCR.
- (2) Set the POWER switch to VTR.
- (3) Set DISPLAY to LCD in the menu settings (p. 85).
- (4) Press ● REC and the button on its right simultaneously on your camcorder, then immediately press II on your camcorder.
- (5) Press ► on the VCR to start playback if you are recording a tape from VCR. Select a TV programme if you are recording from TV. The picture from a TV or VCR appears on the LCD screen or in the viewfinder.
- (6) Press II on your camcorder at the scene where you want to start recording from.

Запись видео или телевизионных программ

– Только DCR-TRV620E

Использование соединительного кабеля аудио/видео

Вы можете записать ленту с другого КВМ или телевизионной программы с телевизора, в котором имеются выходы видео/аудио. Используйте Вашу видеокамеру в качестве магнитофона.

- (1) Вставьте незаписанную ленту (или ленту, на которую Вы хотите выполнить перезапись) в Вашу видеокамеру. Если Вы записываете ленту с КВМ, вставьте записанную ленту в КВМ.
- (2) Установите переключатель POWER в положение VTR.
- (3) Установите опцию DISPLAY в положение LCD в установках меню (стр. 85).
- (4) Нажмите кнопку ● REC и кнопку справа от нее одновременно на Вашей видеокамере, а затем тотчас же нажмите кнопку II на Вашей видеокамере.
- (5) Нажмите кнопку ► на КВМ для начала воспроизведения, если Вы записываете ленту с КВМ. Выберите телевизионную программу, если Вы записываете программу с телевизора. Изображение от телевизора или КВМ появится на экране ЖКД или в видоискателе.
- (6) Нажмите кнопку II на Вашей видеокамере в том месте, где Вы хотите начать запись.

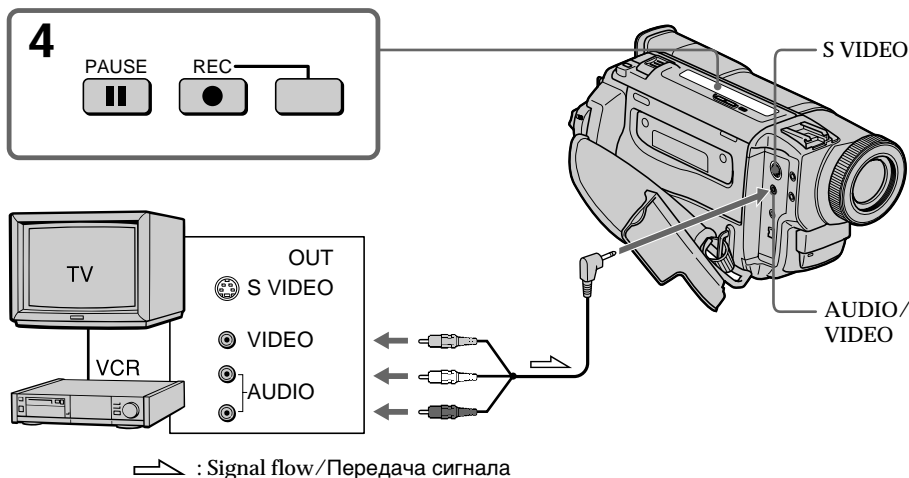

When you have finished dubbing a tape

Press ■ on both your camcorder and the VCR.

Если Вы закончили перезапись на ленту

Нажмите кнопку ■ на видеокамере и на КВМ.

Recording video or TV programmes

Notes

- To enable smooth transition, we recommend that you do not mix pictures recorded in the Hi8/standard 8 with the Digital8  system on a tape.
- If you fast-forward or slow-playback on the other equipment, the image being recorded may fluctuate. When recording from other equipment, be sure to play back the original tape at normal speed.

If your VCR is a monaural type

Connect the yellow plug of the A/V connecting cable to the video output jack and the white or the red plug to the audio output jack on the VCR or the TV. When the white plug is connected, the left channel audio is output, and the red plug is connected, the right channel audio is output.

If your TV or VCR has an S video jack

Connect using an S video cable (not supplied) to obtain high-quality pictures.

With this connection, you do not need to connect the yellow (video) plug of the A/V connecting cable.

Connect an S video cable (not supplied) to the S video jacks of both your camcorder and the TV or VCR.

Запись видео или телевизионных программ

Примечания

- Для обеспечения плавного перехода рекомендуется не смешивать изображения, записанные в системе Hi8/стандартной системе 8 с цифровой системой Digital8  на ленту.
- В случае ускоренного или замедленного воспроизведения на другом аппарате записанное изображение может подрагивать. При записи с другого аппарата Вам следует воспроизводить оригинальную запись на нормальной скорости.

Если Ваш КВМ монофонического типа

Подсоедините желтый штекер соединительного кабеля аудио/видео к выходному видеогнезду, а белый или красный штекер к выходному аудиогнезду на КВМ или телевизоре. Если подсоединен белый штекер, то выходной сигнал будет передаваться через левый канал, а если подсоединен красный штекер, то выходной сигнал будет передаваться через правый канал.

Если в Вашем телевизоре или КВМ имеется гнездо S видео

Выполните подсоединение с помощью кабеля S видео (не прилагается) для получения высококачественных изображений.

При данном подсоединении Вам не нужно подсоединять желтый (видео) штекер соединительного кабеля аудио/видео.

Подсоедините кабель S видео (не прилагается) к гнездам S видео на видеокамереи телевизоре или КВМ.

Recording video or TV programmes

– DCR-TRV620E only

Using the i.LINK cable (DV connecting cable)

Simply connect the i.LINK cable (DV connecting cable) (not supplied) to **i** DV IN/OUT and to DV IN/OUT of the DV products. With digital-to-digital connection, video and audio signals are transmitted in digital form for high-quality editing.

- (1) Insert a blank tape (or a tape you want to record over) into your camcorder, and insert the recorded tape into the VCR.
- (2) Set the POWER switch to VTR.
- (3) Set DISPLAY to LCD in the menu settings (p. 85).
- (4) Press **●** REC and the button on its right simultaneously on your camcorder, then immediately press **||** on your camcorder.
- (5) Press **▶** on the VCR to start playback. The picture from a TV or VCR appears on the LCD screen or in the viewfinder.
- (6) Press **||** on your camcorder at the scene where you want to start recording from.

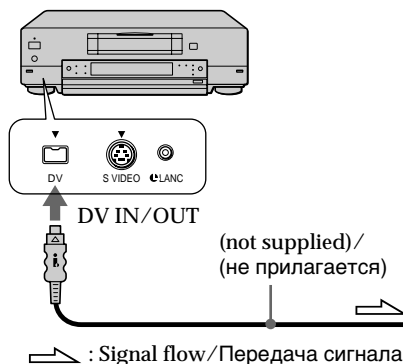

When you have finished dubbing a tape

Press **■** on both your camcorder and the VCR.

Запись видео или телевизионных программ

– Только DCR-TRV620E

Использование кабеля i.LINK Использование кабеля i.LINK (соединительного кабеля цифрового видеосигнала DV)

Просто подсоедините кабель i.LINK (соединительный кабель цифрового видеосигнала DV) (не прилагается) к гнезду **i** DV IN/OUT или DV OUT и к гнезду DV IN/OUT цифровых видеоизделий. При цифро-цифровом подсоединении видео- и аудиосигналы передаются в цифровой форме для высококачественного монтажа.

- (1) Вставьте незаписанную ленту (или ленту, на которую Вы хотите выполнить перезапись) в Вашу видеокамеру и вставьте ленту для записи в KBM.
- (2) Установите переключатель POWER в положение VTR.
- (3) Установите опцию DISPLAY в положение LCD в установках меню (стр. 85).
- (4) Нажмите кнопку **●** REC и кнопку справа от нее одновременно на Вашей видеокамере, а затем тотчас же нажмите кнопку **||** на Вашей видеокамере.
- (5) Нажмите кнопку **▶** на KBM для начала воспроизведения. Изображение от телевизора или KBM появится на экране ЖКД или в видеодискателе.
- (6) Нажмите кнопку **||** на Вашей видеокамере в том месте, где Вы хотите начать запись.

Если Вы закончили перезапись на ленту

Нажмите кнопку **■** на видеокамере и на KBM.

Recording video or TV programmes

You can connect one VCR only using the i.LINK cable (DV connecting cable).

During digital editing

The colour of the display may be uneven. However this does not affect the dubbed picture.

If you record playback pause picture with the DV IN/OUT jack

The recorded picture becomes rough. And when you play back the picture using your camcorder, the picture may jitter.

Before recording

Make sure if the DV IN indicator appears on the LCD screen or in the viewfinder by pressing DISPLAY. The DV IN indicator may appear on both equipment.

Запись видео или телевизионных программ

Вы можете подсоединить один КВМ только с помощью кабеля i.LINK (соединительный кабель DV).

Во время цифрового монтажа

Цвет дисплея может быть неравномерным. Однако это не влияет на перезаписываемое изображение.

При записи изображения в режиме паузы воспроизведения через гнездо DV IN/OUT

Записанное изображение станет искаженным. А если Вы воспроизводите изображение с помощью Вашей видеокамеры, изображение может подрагивать.

Перед записью

Убедитесь, что индикатор DV IN появился на экране ЖКД или в видоискателе при нажатии кнопки DISPLAY. Индикатор DV IN может появиться на обоих аппаратах.

Inserting a scene from a VCR – Insert Editing

– DCR-TRV620E only

You can insert a new scene from a VCR onto your originally recorded tape by specifying the insert start and end points.

Use the Remote Commander for this operation. Connections are the same as in “Recording video or TV programmes” on page 79, 81. Insert a cassette containing the desired scene to insert into the VCR.

Вставка эпизода с КВМ – Монтаж вставок

– Только DCR-TRV620E

Вы можете вставить новый эпизод с КВМ на Вашу первоначально записанную ленту, указав точки начала и конца вставок.

Для этой операции используйте пульт дистанционного управления. Подсоединения являются такими же, как и в разделе “Запись видео или телевизионных программ” на стр. 79, 81. Вставьте кассету, на которой содержится нужный эпизод для вставки в КВМ.

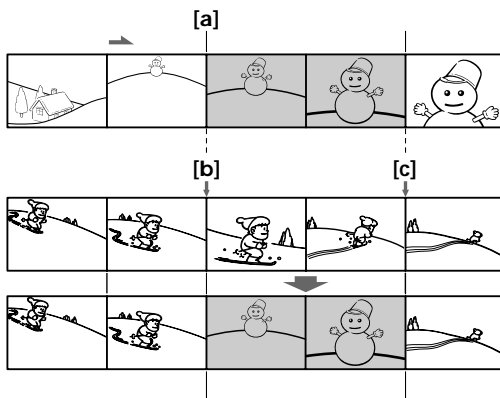

Inserting a scene from a VCR – Insert Editing

- (1) Set the POWER switch to VTR.
- (2) On the VCR, locate just before the insert start point [a], then press **II** to set the VCR to the playback pause mode.
- (3) On your camcorder, locate the insert end point [c] by pressing **◀◀** or **▶▶**. Then press **II** to set it to the playback pause mode.
- (4) Press ZERO SET MEMORY on the Remote Commander. The ZERO SET MEMORY indicator flashes and the end point of the insert is stored in memory.
- (5) On your camcorder, locate the insert start point [b] by pressing **◀◀**, then press **● REC** and the button on its right simultaneously to set your camcorder to the recording pause mode.
- (6) First press **II** on the VCR, and after a few seconds press **II** on your camcorder to start inserting the new scene. Inserting automatically stops near the zero point on the counter. Your camcorder automatically stops. The end point [c] of the insert stored in memory is canceled.

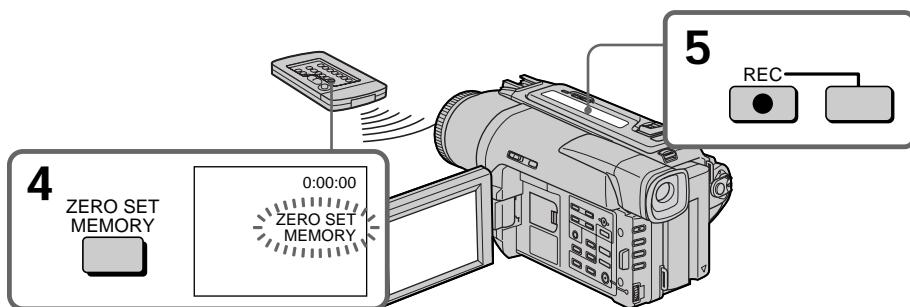

To change the insert end point

Press ZERO SET MEMORY again after step 5 to erase the ZERO SET MEMORY indicator and begin from step 3.

Notes

- The zero set memory function works only for tapes recorded in the Digital8 **D8** system.
- The picture and sound recorded on the section between the insert start and end points will be erased when you insert the new scene.

When the inserted picture is played back
The picture may be distorted at the end of the inserted section. This is not a malfunction.

To insert a scene without setting the insert end point

Skip steps 3 and 4. Press **■** when you want to stop inserting.

Вставка эпизода с KBM – Монтаж вставок

- (1) Установите переключатель POWER в положение VTR.
- (2) На KBM, найдите место как раз перед точкой начала вставки [a], затем нажмите кнопку **II** для установки KBM в режим паузы воспроизведения.
- (3) На Вашей видеокамере, найдите точку конца вставки [c], нажав кнопку **◀◀** или **▶▶**. Затем нажмите кнопку **II** для установки видеокамеры в режим паузы воспроизведения.
- (4) Нажмите кнопку ZERO SET MEMORY на пульте дистанционного управления. Начнет мигать индикатор ZERO SET MEMORY, а точка конца вставки будет сохранена в памяти.
- (5) На Вашей видеокамере, найдите точку начала вставки [b], нажав кнопку **◀◀**, затем одновременно нажмите кнопку **● REC** и кнопку справа для установки Вашей видеокамеры в режим паузы записи.
- (6) Сначала нажмите кнопку **II** на KBM, а через несколько секунд нажмите кнопку **II** на Вашей видеокамере для начала вставки нового эпизода. Вставка автоматически остановится возле нулевой точки на счетчике. Ваша видеокамера автоматически остановится. Точка конца вставки [c], сохраненная в памяти, будет аннулирована.

Для изменения точки конца вставки

Нажмите кнопку ZERO SET MEMORY еще раз после пункта 4 для удаления индикатора ZERO SET MEMORY и начните с действия пункта 3.

Примечания

- Функция памяти установки нуля работает только для лент, записанных в цифровой системе Digital8 **D8**.
- Изображение и звук, записанные на участке между точками начала и конца вставки, будут стерты, если Вы вставите новый эпизод.

При воспроизведении вставленного изображения

Изображение может быть искажено в конце вставленного участка. Это не является неисправностью.

Для вставки эпизода без установки точки конца вставки

Пропустите пункт 3 и 4. Нажмите кнопку **■**, если Вы хотите остановить вставку.

Changing the menu settings

To change the mode settings in the menu settings, select the menu items with the SEL/PUSH EXEC dial. The default settings can be partially changed. First, select the icon, then the menu item and then the mode.

- (1) In CAMERA, VTR (DCR-TRV620E), PLAYER (DCR-TRV420E/TRV520E) or MEMORY mode, press MENU.
- (2) Turn the SEL/PUSH EXEC dial to select the desired icon, then press the dial to set.
- (3) Turn the SEL/PUSH EXEC dial to select the desired item, then press the dial to set.
- (4) Turn the SEL/PUSH EXEC dial to select the desired mode, and press the dial to set.
- (5) If you want to change other items, select \curvearrowright RETURN and press the dial, then repeat steps from 2 to 4.

For details, see “Selecting the mode setting of each item” (p. 86).

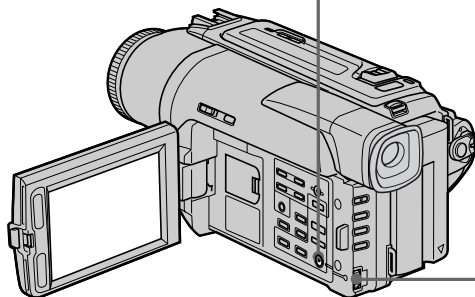
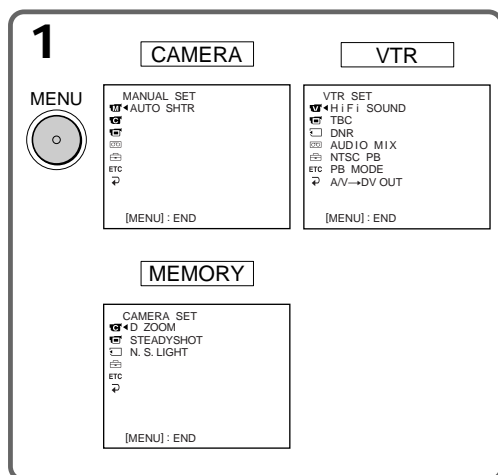

Изменение установок меню

Для изменения установок режима в установках меню выберите пункты меню с помощью диска SEL/PUSH EXEC. Установки по умолчанию можно частично изменить. Сначала выберите пиктограмму, затем пункт меню, а затем режим.

- (1) В режиме CAMERA, VTR (DCR-TRV620E), PLAYER (DCR-TRV420E/TRV520E) или MEMORY нажмите кнопку MENU.
- (2) Поверните диск SEL/PUSH EXEC для выбора нужной пиктограммы, а затем нажмите диск для выполнения установки.
- (3) Поверните диск SEL/PUSH EXEC для выбора нужной пиктограммы, а затем нажмите диск для выполнения установки.
- (4) Поверните диск SEL/PUSH EXEC для выбора нужной пиктограммы, а затем нажмите диск для выполнения установки.
- (5) Если Вы хотите изменить другие пункты, выберите команду \curvearrowright RETURN, а затем нажмите диск, после чего повторите действия пунктов 2–4.

Подробные сведения приведены в разделе “Выбор установок режима по каждому пункту” (стр. 92).

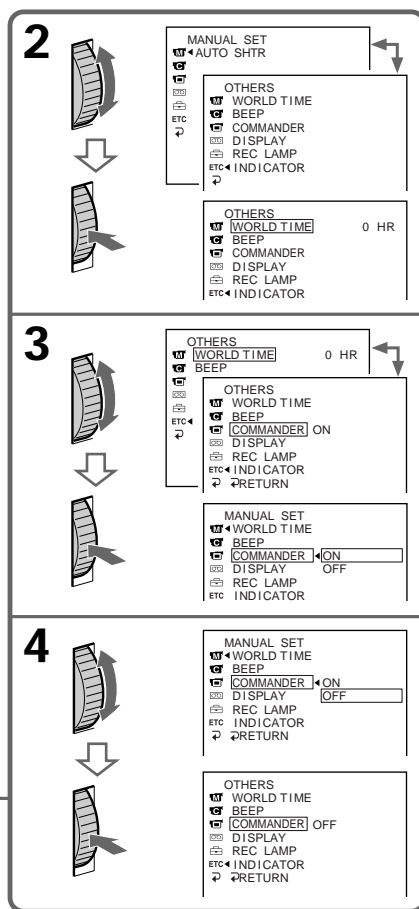









Changing the menu settings

To make the menu display disappear

Press MENU.

Menu items are displayed as the following icons:



-  MANUAL SET
-  CAMERA SET
-  VTR SET (DCR-TRV620E)
-  PLAYER SET (DCR-TRV420E/TRV520E)
-  LCD/VF SET
-  MEMORY SET
-  TAPE SET
-  SETUP MENU
-  OTHERS

English

Selecting the mode setting of each item ● is the default setting.

Menu items differ according to the position of the POWER switch.

The LCD screen and the viewfinder show only the items you can operate at the moment.

Icon/item	Mode	Meaning	POWER switch
 AUTO SHTR	● ON	To automatically activate the electronic shutter when shooting in bright conditions	CAMERA
	OFF	To not automatically activate the electronic shutter even when shooting in bright conditions	
 D ZOOM	● OFF	To deactivate digital zoom. Up to 25× zoom is carried out.	CAMERA MEMORY
	50×	To activate digital zoom. More than 25× to 50× zoom is performed digitally. (p. 24)	
	100×*	To activate digital zoom. More than 25× to 100× zoom is performed digitally. (p. 24)	
16:9WIDE	● OFF	—	CAMERA
	ON	To record a 16:9 wide picture (p. 45)	
STEADYSHOT	● ON	To compensate for camera-shake	CAMERA MEMORY
	OFF	To cancel the SteadyShot function. Natural pictures are produced when shooting a stationary object with a tripod.	
N.S. LIGHT	● ON	To use the NightShot Light function (p. 28)	CAMERA MEMORY
	OFF	To cancel the NightShot Light function	

* 125× (DCR-TRV420E only)

Notes on the SteadyShot function

- The SteadyShot function will not correct excessive camera-shake.
- Attachment of a conversion lens (not supplied) may influence the SteadyShot function.

If you cancel the SteadyShot function









The SteadyShot off indicator  appears. Your camcorder prevents excessive compensation for camera-shake.

Изменение установок меню





Для того, чтобы исчезла индикация меню

Нажмите кнопку MENU.

Пункты меню отображаются в виде приведенных ниже пиктограмм:

-  MANUAL SET
-  CAMERA SET
-  VTR SET (модель DCR-TRV620E)
-  PLAYER SET(модель DCR-TRV420E/520E)
-  LCD/VF SET
-  MEMORY SET
-  TAPE SET
-  SETUP MENU
-  OTHERS

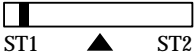
Changing the menu settings

Icon/item	Mode	Meaning	POWER switch
 HIFI SOUND 	● STEREO	To play back a stereo tape or dual sound track tape with main and sub sound	VTR/PLAYER
	1	To play back a stereo tape with the left sound or a dual sound track tape with main sound	
	2	To play back a stereo tape with the right sound or a dual sound track tape with sub sound	
TBC*	● ON	To correct jitter	VTR/PLAYER
	OFF	To not correct jitter Set TBC to OFF when playing back a tape on which you have dubbed over and recorded the signal of a TV game or similar machine.	
TBC stands for "Time Base Corrector".			
DNR*	● ON	To reduce picture noise	VTR/PLAYER
	OFF	To reduce a conspicuous afterimage when the picture has a lot of movement	
DNR stands for "Digital Noise Reduction".			
AUDIO MIX	---	To adjust the balance between the stereo 1 and stereo 2	VTR/PLAYER
			
NTSC PB	● ON PAL TV	To playback a tape recorded on your camcorder on a PAL system TV	VTR/PLAYER
	NTSC 4.43	To playback a tape recorded in the NTSC colour system on a TV with the NTSC 4.43 mode	
PB MODE	● AUTO	To automatically select the system (Hi8/standard 8 or Digital8 ) that was used to record on the tape, and play back the tape	VTR/PLAYER
	Hi8/8	To play back a tape that was recorded in the Hi8/standard 8 system when your camcorder does not automatically distinguish the recording system	
A/V → DV OUT (DCR-TRV620E only)	● OFF	To convert digital video signals into analog video signals via your camcorder	VTR
	ON	To convert analog video signals into digital video signals via your camcorder "A/V → DV" appears on the LCD screen or in the viewfinder. (p. 77)	

* When you play back tapes recorded in the Hi8/standard 8 system only.

Notes on AUDIO MIX

- When playing back a tape recorded in the 16-bit mode, you cannot adjust the balance.
- You can adjust the balance only for tapes recorded in the Digital8  system.

Note on NTSC PB

When you play back a tape on a Multi System TV, select the best mode while viewing the picture on the TV.

Note on PB MODE

The mode will return to the default setting when:

- you remove the battery pack or power source.
- you turn the POWER switch.

Changing the menu settings

Icon/item	Mode	Meaning	POWER switch
LCD B. L.	● BRT NORMAL	To set the brightness on the LCD screen normal	VTR/PLAYER CAMERA MEMORY
	BRIGHT	To brighten the LCD screen	
LCD COLOUR	----	To adjust the colour on the LCD screen, turning the SEL/PUSH EXEC dial to adjust the following bar 	VTR/PLAYER CAMERA MEMORY
		To lighten ← → To darken	
VF B.L.	● BRT NORMAL	To set the brightness in the viewfinder normal	VTR/PLAYER CAMERA MEMORY
	BRIGHT	To brighten the viewfinder	
CONTINUOUS	● OFF	Not to record continuously	MEMORY
	MULTI SCRN	To record 9 images continuously (p. 107)	
QUALITY	● FINE	To record still images in the fine image quality mode, using the "Memory Stick"	VTR/PLAYER MEMORY
	STANDARD	To record still images in the standard image quality mode, using the "Memory Stick"	
FLD./FRAME	● FIELD	To record moving subjects	MEMORY
	FRAME	To record stopping subjects in high quality	
PRINT MARK	● OFF	To cancel print marks on still images	VTR/PLAYER MEMORY
	ON	To write a print mark on the recorded still images you want to print out later	
PROTECT	● OFF	Not to protect still images	VTR/PLAYER MEMORY
	ON	To protect selected still images against accidental erasure (p. 128)	
SLIDE SHOW	----	To play back images in a continuous loop (p. 126)	MEMORY
DELETE ALL	----	To delete all the images (p. 131)	VTR/PLAYER MEMORY
FORMAT	● RETURN	To cancel formatting	VTR/PLAYER MEMORY
	FORMAT	To format an inserted "Memory Stick" 1. Select FORMAT with the SEL/PUSH EXEC dial, then press the dial. 2. Turn the SEL/PUSH EXEC dial to select FORMAT, then press the dial. 3. After EXECUTE appears, press the SEL/PUSH EXEC dial. FORMATTING appears during formatting. COMPLETE appears when formatting is finished.	
PHOTO SAVE	----	To duplicate still images (p. 117)	VTR/PLAYER

Notes on LCD B.L. and VF.B.L.

- When you select BRIGHT, battery life is reduced by about 10 percent during recording.
- When you use power sources other than the battery pack, BRIGHT is automatically selected.

Notes on formatting



- Supplied or optional "Memory Stick"s have been formatted at factory. Formatting with this camcorder is not required.
- Do not turn the POWER switch or press any button while the display shows FORMATTING.
- You cannot format the "Memory Stick" if the write-protect tab on the "Memory Stick" is set to LOCK.
- Format again if the message  appears.

Formatting erases all information on the "Memory Stick"



Check the contents of the "Memory Stick" before formatting.

- Formatting erases sample images on the "Memory Stick."
- Formatting erases the protected image data on the "Memory Stick."

Changing the menu settings

Icon/item	Mode	Meaning	POWER switch
 REC MODE	● SP	To record in the SP (Standard Play) mode	VTR/PLAYER CAMERA
	LP	To increase the recording time to 1.5 times the SP mode	
AUDIO MODE	● 12BIT	To record or play back in the 12-bit mode (two stereo sounds)	VTR/PLAYER* CAMERA
	16BIT	To record or play back in the 16-bit mode (the one stereo sound with high quality)	
 REMAIN	● AUTO	To display the remaining tape bar: <ul style="list-style-type: none"> • for about 8 seconds after your camcorder is turned on and calculates the remaining amount of tape • for about 8 seconds after a cassette is inserted and your camcorder calculates the remaining amount of tape • for about 8 seconds after ► is pressed in VTR (DCR-TRV620E) or PLAYER (DCR-TRV420E/TRV520E) mode • for about 8 seconds after DISPLAY is pressed to display the screen indicators • for the period of tape rewinding, forwarding or picture search in the VTR (DCR-TRV620E) or PLAYER (DCR-TRV420E/TRV520E) mode 	VTR/PLAYER CAMERA
	ON	To always display the remaining tape bar	
DATA CODE	● DATE/CAM	To display date, time and recording data during playback	VTR/PLAYER
	DATE	To display date and time during playback	

Note on REC MODE

When you record on the standard 8  tape, your camcorder records in the SP mode even you select the LP mode in the menu settings. In this case, the indicator “8 mm TAPE → SP REC, Hi8 TAPE → LP/SP REC” appears on the LCD screen or in the viewfinder. Use the Hi8  tapes for the LP mode.

Notes on the LP mode

- When you record a tape in the LP mode on your camcorder, we recommend playing the tape on your camcorder. When you play back the tape on other camcorders or VCRs, noise may occur in images or sound.
- When you record in the SP and LP modes on one tape or you record some scenes in the LP mode, the playback image may be distorted or the time code may not be written properly between scenes.

Note on AUDIO MODE

When playing back a tape recorded in the 16-bit mode, you cannot adjust the balance in AUDIO MIX.

*To dub a tape to another VCR

You cannot select AUDIO MODE for tapes recorded in the Digital8  system. You, however, can select AUDIO MODE when you dub tapes recorded in the Hi8/standard 8 system to another VCR using the i.LINK cable.

Changing the menu settings

Icon/item	Mode	Meaning	POWER switch
 CLOCK SET	----	To reset the date or time (p. 98)	CAMERA MEMORY
LTR SIZE	● NORMAL	To display selected menu items in normal size	VTR/PLAYER CAMERA MEMORY
	2×	To display selected menu items at twice the normal size	
DEMO MODE	● ON	To make the demonstration appear	CAMERA
	OFF	To cancel the demonstration mode	

Notes on DEMO MODE

- You cannot select DEMO MODE when a cassette is inserted in your camcorder.
- DEMO MODE is set to STBY (Standby) at the factory and the demonstration starts about 10 minutes after you have set the POWER switch to CAMERA without a cassette inserted.
To cancel the demonstration, insert a cassette, set the POWER switch to other than CAMERA, or set DEMO MODE to OFF.
- When NIGHTSHOT is set to ON, the "NIGHTSHOT" indicator appears on the LCD screen or in the viewfinder and you cannot select DEMO MODE in the menu settings.

Changing the menu settings

Icon/item	Mode	Meaning	POWER switch
 WORLD TIME	----	To set the clock to the local time. Turn the SEL/PUSH EXEC dial to set a time difference. The clock changes by the time difference you set here. If you set the time difference to 0, the clock returns to the originally set time.	CAMERA MEMORY
BEEP	● MELODY	To output the melody when you start/stop recording or when an unusual condition occurs on your camcorder	VTR/PLAYER CAMERA MEMORY
	NORMAL	To output the beep instead of the melody	
	OFF	To cancel all sound including shutter sound	
COMMANDER	● ON	To activate the Remote Commander supplied with your camcorder	VTR/PLAYER CAMERA MEMORY
	OFF	To deactivate the Remote Commander to avoid remote control misoperation caused by other VCR's remote control	
DISPLAY	● LCD	To show the display on the LCD screen and in the viewfinder	VTR/PLAYER CAMERA MEMORY
	V-OUT/LCD	To show the display on the TV screen, LCD screen and in the viewfinder	
REC LAMP	● ON	To light up the camera recording lamp at the front of your camcorder	CAMERA MEMORY
	OFF	To turn the camera recording lamp off so that the subject is not aware of the recording	
INDICATOR	● BL OFF	To turn off the backlight on display window	VTR/PLAYER CAMERA MEMORY
	BL ON	To turn on the backlight	

Note

If you press DISPLAY with DISPLAY set to V-OUT/LCD in the menu settings, the picture from a TV or VCR will not appear on the LCD screen even when your camcorder is connected to outputs on the TV or VCR. (Except when your camcorder is connected with the i.LINK cable.)

In more than 5 minutes after removing the power source

The AUDIO MIX, COMMANDER and HiFi SOUND items are returned to their default settings. The other menu items are held in memory even when the battery is removed, as long as the lithium battery is installed.

Notes on INDICATOR

- When you select BL ON, battery life is reduced by about 10 percent during recording.
- When you use power sources other than the battery pack, BL ON is automatically selected.

Изменение установок меню

Русский

Выбор установок режима по каждому пункту ● установка по умолчанию.

Пункты меню отличаются в зависимости от положения переключателя POWER. На экране ЖКД и в видоискателе отображаются только те пункты, которыми Вы можете оперировать в данный момент времени.

Пиктограмма/пункт	Режим	Предназначение	Переключатель POWER
 AUTO SHTR	● ON	Для автоматического приведения в действие электронного затвора при съемке в ярких условиях	CAMERA
	OFF	Для предотвращения автоматического приведения в действие электронного затвора даже при съемке в ярких условиях	
 D ZOOM	● OFF	Для отключения цифрового вариообъектива. Выполняется наезд видеокамеры до 25x.	CAMERA MEMORY
	50x	Для приведение в действие цифрового вариообъектива. Наезд видеокамеры в пределах от 25x до 50x выполняется цифровым методом (стр. 24)	
	100x*	Для приведения в действие цифрового вариообъектива. Наезд видеокамеры в пределах от 25x до 100x выполняется цифровым методом (стр. 24)	
16:9WIDE	● OFF	—	CAMERA
	ON	Для записи широкоэкранный изображения 16:9 (стр. 45)	
STEADYSHOT	● ON	Для компенсации подрагивания видеокамеры	CAMERA MEMORY
	OFF	Для отмены функции устойчивой съемки. При съемке стационарного объекта с помощью треноги получают очень естественные изображения.	
N.S. LIGHT	● ON	Для использования функции подсветки для ночной съемки (стр. 28)	CAMERA MEMORY
	OFF	Для отмены функции подсветки для ночной съемки	

* В некоторых областях 125x (только DCR-TRV420E)

Примечания по функции устойчивой съемки

- Функция устойчивой съемки не в состоянии компенсировать чрезмерную тряску видеокамеры.
- Использование преобразовательного объектива (не прилагается) может повлиять на функцию устойчивой съемки.

В случае отмены функции устойчивой съемки

Появится индикатор выключенной функции устойчивой съемки . Ваша видеокамера предупреждает чрезмерную компенсацию тряски.

Изменение установок меню

Пиктограмма/пункт	Режим	Предназначение	Переключатель POWER
 HiFi SOUND	● STEREO	Для воспроизведения стереофонической ленты или же ленты с дорожкой двуязычного звучания при воспроизведении основного и вспомогательного звука	VTR/PLAYER
	1	Для воспроизведения стереофонической ленты с дорожкой левого канала или дорожкой двуязычного звучания при воспроизведении основного звука.	
	2	Для воспроизведения стереофонической ленты с дорожкой правого канала или дорожкой двуязычного звучания при воспроизведении вспомогательного звука.	
TBC*	● ON	Для корректировки дрожания	VTR/PLAYER
	OFF	Для отмены корректировки дрожания. Установите команду TBC в положение OFF при воспроизведении ленты, на которую, Вы выполнили повторную запись или записали сигнал телевизионной игры или подобной машины.	
TBC означает "Временный базовый корректор".			
DNR*	● ON	Для уменьшения искажения	VTR/PLAYER
	OFF	Для уменьшения заметного повторного изображения, если изображению присуще большое количество движений	
DNR означает "Цифровое шумоподавление".			
AUDIO MIX	—	Для регулировки баланса между стереофоническим каналом 1 и стереофоническим каналом 2	VTR/PLAYER
	 ST1 ▲ ST2		
NTSC PB	● ON PAL TV	Для воспроизведения ленты, записанной на Вашей видеокамере, на телевизоре системы PAL	VTR/PLAYER
	NTSC 4.43	Для воспроизведения ленты, записанной в системе цветного телевидения NTSC, на телевизоре с системой NTSC 4.43	
PB MODE	● AUTO	Для автоматического выбора системы (Hi8/стандартной 8 или цифровой Digital8 ) , которая использовалась для записи на ленту, и для воспроизведения ленты	VTR/PLAYER
	Hi8/8	Для воспроизведения ленты, записанной в системе Hi8/стандартной системе 8, если Ваша видеокамера автоматически не распознает систему записи	
A/V → DV OUT (Только DCR-TRV 620E)	● OFF	Для преобразования цифровых видеосигналов в аналоговые видеосигналы с помощью Вашей видеокамеры	VTR
	ON	Для преобразования аналоговых видеосигналов в цифровые видеосигналы с помощью Вашей видеокамеры На экране ЖКД или в видеоискателе появится индикация "A/V → DV" (стр. 77)	

* Только при воспроизведении лент, записанных в системе Hi8/стандартной системе 8.

Примечания по функции AUDIO MIX

- При воспроизведении ленты, записанной в 16-битовом режиме, Вы не можете регулировать баланс.
- Вы не можете регулировать баланс только для лент, записанных в цифровой системе Digital8 .

Примечание по воспроизведению NTSC



При воспроизведении ленты на мультисистемном телевизоре выберите наилучший режим во время просмотра изображения на экране телевизора.

Примечание по режиму воспроизведения PB MODE

Режим вернется к установке по умолчанию при:

- отсоединении батарейного блока или источника питания.
- повороте переключателя POWER.

Изменение установок меню

Пиктограмма/пункт	Режим	Предназначение	Переключатель POWER
 LCD B. L.	● BRT NORMAL	Для установки нормальной яркости на экране ЖКД	VTR/PLAYER CAMERA MEMORY
	BRIGHT	Для более яркого экрана ЖКД	
LCD COLOUR	—	Для регулировки цвета н экране ЖКД поворачивайте диск SEL/PUSH EXEC для регулировки следующей полосы. 	VTR/PLAYER CAMERA MEMORY
		Темнее ← → Светлее	
VF B.L.	● BRT NORMAL	Для установки нормальной яркости в видеискателе	VTR/PLAYER CAMERA MEMORY
	BRIGHT	Для повышения яркости видеискателя	
 CONTINUOUS	● OFF	Чтобы не выполнять запись непрерывно	MEMORY
	MULTI SCRNL	Для записи 9 изображений непрерывно (стр. 107)	
QUALITY	● FINE	Для записи неподвижных изображений в режиме высокого качества с использованием "Memory Stick"	VTR/PLAYER MEMORY
	STANDARD	Для записи неподвижных изображений в режиме стандартного качества с использованием "Memory Stick"	
FLD./FRAME	● FIELD	Для записи подвижных объектов	MEMORY
	FRAME	Для записи останавливающихся объектов в режиме высокого качества	
PRINT MARK	● OFF	Для отмены знаков печати на неподвижных изображениях.	VTR/PLAYER MEMORY
	ON	Для того, чтобы не записывать знаков печати на неподвижных изображениях	
PROTECT	● OFF	Для отмены защиты неподвижных изображений.	VTR/PLAYER MEMORY
	ON	Для защиты выбранных неподвижных изображений от случайного стирания (стр. 128)	
SLIDE SHOW	—	Для воспроизведения изображений по непрерывному циклу (стр. 126)	MEMORY
DELETE ALL	—	Для удаления всех изображений (стр. 131)	VTR/PLAYER MEMORY
FORMAT	● RETURN	Для отмены форматирования.	VTR/PLAYER MEMORY
	FORMAT	Для форматирования вставленной "Memory Stick". 1. Выберите команду FORMAT с помощью диска SEL/PUSH EXEC, а затем нажмите диск. 2. Поверните диск SEL/PUSH EXEC, чтобы выбрать команду FORMAT, а затем нажмите диск. 3. После того, как появится индикация EXECUTE, нажмите диск SEL/PUSH EXEC. Во время форматирования будет отображаться индикация FORMATTING. По окончании форматирования появится индикация COMPLETE.	
PHOTO SAVE	—	Для копирования неподвижных изображений (стр. 117)	VTR/PLAYER

Примечания по режиму LCD B.L и VF.B.L.

- Если Вы выберете установку BRIGHT, срок службы батарейного блока сократится примерно на 10% при записи.
- При использовании источников питания, отличных от батарейного блока, автоматически будет выбрана установка BRIGHT.

Примечания по форматированию



- Прилагаемая или приобретаемая отдельно "Memory Stick" уже отформатирована на заводе. Форматирование на данной видеокамере не требуется.
- Не поворачивайте переключатель POWER и не нажимайте никаких кнопок во время отображения на дисплее индикации "FORMATTING".
- Вы не можете отформатировать "Memory Stick", если лепесток защиты записи на "Memory Stick" установлен в положение LOCK.
- Если появится индикация , выполните форматирование еще раз.

Форматирование сотрет всю информацию на "Memory Stick"



Перед форматированием проверьте содержание "Memory Stick":

- Форматирование сотрет образцы изображений на "Memory Stick".
- Форматирование сотрет данные защищенных изображений на "Memory Stick".

Изменение установок меню

Пиктограмма/пункт	Режим	Предназначение	Переключатель POWER
 REC MODE	● SP	Для записи в режиме SP (стандартное воспроизведение)	VTR/PLAYER CAMERA
	LP	Для увеличения времени записи в 1,5 раза по сравнению с режимом SP	
AUDIO MODE	● 12BIT	Для записи или воспроизведения в 12-битовом режиме (два стереофонических звука)	VTR/PLAYER* CAMERA
	16BIT	Для записи или воспроизведения в 16-битовом режиме (один стереофонический высококачественный звук)	
 REMAIN	● AUTO	Для отображения полосы оставшейся ленты: <ul style="list-style-type: none"> около 8 секунд после того, как видеокамера включится и вычислит оставшееся количество ленты около 8 секунд после того, как будет вставлена кассета и видеокамера вычислит оставшееся количество ленты около 8 секунд после нажатия кнопки ► в режиме VTR (DCR-TRV620E) или PLAYER (DCR-TRV420E/TRV520E) около 8 секунд после нажатия кнопки DISPLAY для отображения экранных индикаторов в течение времени ускоренной перемотки ленты назад, вперед или поиска изображения в режиме VTR (DCR-TRV620E) или PLAYER (DCR-TRV420E/TRV520E) 	VTR/PLAYER CAMERA
	ON	Для постоянного отображения индикатора оставшейся ленты	
DATA CODE	● DATE/CAM	Для отображения даты, времени и данных записи во время воспроизведения	VTR/PLAYER
	DATE	Для отображения даты и времени во время воспроизведения	

Примечание по режиму REC MODE

При записи на стандартную ленту 8  Ваша видеокамера будет выполнять запись в режиме SP, даже если Вы выберете режим LP в установках меню. В этом случае, на экране ЖКД или в видеоскателье появится индикатор "8 mm TAPE → SP REC, Hi8 TAPE → LP/SP REC". Используйте ленты формата Hi 8  для режима LP.

Примечания по режиму LP

- Если Вы выполняете запись на ленту в режиме LP на Вашей видеокамере, рекомендуется воспроизводить ленту на Вашей же видеокамере. При воспроизведении ленты на других видеокамерах или KBM, изображение и звук могут быть с помехами.
- Если Вы выполняете запись в режимах SP или LP на ленте или же записываете некоторые эпизоды в режиме LP, воспроизводимое изображение может быть искажено или же код времени может быть не записан надлежащим образом между эпизодами.

Примечание по режиму AUDIO MODE

При воспроизведении ленты, записанной в 16-битовом режиме, Вы не можете регулировать баланс в установке AUDIO MIX.

*Для перезаписи ленты на другой KBM

Вы не можете выбрать команду AUDIO MODE для лент, записанных в цифровой системе Digital8 . Однако Вы можете выбрать команду AUDIO MODE при перезаписи лент, записанных в системе Hi8/стандартной системе 8, на другой KBM с помощью кабеля i.LINK.

Изменение установок меню

Пиктограмма/пункт	Режим	Предназначение	Переключатель POWER
 CLOCK SET	—	Для переустановки даты или времени (стр. 98)	CAMERA MEMORY
LTR SIZE	● NORMAL	Для отображения выбранных пунктов меню с обычным размером	VTR/PLAYER CAMERA MEMORY
	2x	Для отображения пунктов выбранного меню с размером вдвое больше обычного	
DEMO MODE	● ON	Для того, чтобы появилась демонстрация	CAMERA
	OFF	Для отмены режима демонстрации	

Примечания по режиму DEMO MODE

- Вы не можете выбрать команду DEMO MODE, если кассета вставлена в Вашу видеокамеру.
- Команда DEMO MODE установлена в положение STBY (ожидание) на предприятии-изготовителе, и демонстрация начнется примерно через 10 минут после того, как Вы установите переключатель POWER в положение CAMERA без вставленной кассеты. Для отмены режима демонстрации, вставьте кассету, установите переключатель POWER в любое положение, кроме положения CAMERA, или установите команду DEMO MODE в положение OFF.
- Если команда NIGHTSHOT установлена в положение ON, то на экране ЖКД или в видеоискателе появится индикатор "NIGHTSHOT", и Вы не сможете выбрать команду DEMO MODE в установках меню.

Изменение установок меню

Пиктограмма/пункт	Режим	Предназначение	Переключатель POWER
 WORLD TIME	—	Для установки часов на местное время. Поверните диск SEL/PUSH EXEC для установки разницы во времени. Здесь устанавливаются изменения часов на разницу во времени. Если Вы установите разницу во времени на 0, часы вернутся к первоначально установленному времени.	CAMERA MEMORY
BEEP	● MELODY	Для получения выходного мелодичного сигнала при пуске/остановке записи или же при необычных условиях функционирования Вашей видеокамеры.	VTR/PLAYER CAMERA MEMORY
	NORMAL	Для получения выходного зуммерного сигнала вместо мелодии	
	OFF	Для отмены всех звуков, включая звук затвора	
COMMANDER	● ON	Для приведения в действие пульта дистанционного управления, прилагаемого к Вашей видеокамере	VTR/PLAYER CAMERA MEMORY
	OFF	Для выключения пульта дистанционного управления во избежание его неправильного срабатывания, вызванного функционированием пульта дистанционного управления другого КВМ	
DISPLAY	● LCD	Для отображения индикации на экране ЖКД и в видискателе	VTR/PLAYER CAMERA MEMORY
	V-OUT/LCD	Для отображения индикации на экране телевизора, экране ЖКД и в видискателе	
REC LAMP	● ON	Для высвечивания лампочки записи на передней панели видеокамеры	CAMERA MEMORY
	OFF	Для выключения лампочки записи, так чтобы позирующий человек не мог распознать, что выполняется запись	
INDICATOR	● BL OFF	Для выключения задней подсветки на окошке дисплея	VTR/PLAYER CAMERA MEMORY
	BL ON	Для включения задней подсветки	

Customizing Your Camcorder

Выполнение индивидуальных установок на видеокамере

Примечание

Если Вы нажмете кнопку DISPLAY с помощью команды DISPLAY, установленной в положение V-OUT/LCD в установках меню, изображение от телевизора или КВМ не появится на экране ЖКД, даже если Ваша видеокамера подсоединена к выходным разъемам на телевизоре или КВМ. (Кроме случая, когда Ваша видеокамера подсоединена с помощью кабеля i.LINK.)

Если после извлечения источника питания пройдет более 5 минут

Пункты AUDIO MIX, COMMANDER и HiFi SOUND вернутся к установкам по умолчанию. Другие установки меню будут оставаться в памяти, даже если будет вынут батарейный блок, до тех пор, пока будет установлена литиевая батарейка.

Примечания по установке INDICATOR

- Если Вы выберете команду BL ON, срок службы батарейного блока уменьшится на 10 процентов.
- Если Вы используете источники питания, отличные от батарейного блока, то автоматически выберется команда BL ON.

Resetting the date and time

The default clock setting is set to London time for United Kingdom and to Paris time for the other European countries Time.

The date and time are held in memory by the lithium battery. If you replace the lithium battery with the battery pack or other power source connected, you need not reset the date and time. You must reset the date and time when the lithium battery becomes dead with no power source installed.

First, set the year, then the month, the day, the hour and then the minute.

- (1) While the camcorder is in the standby mode, press MENU to display the menu settings.
- (2) Turn the SEL/PUSH EXEC dial to select , then press the dial.
- (3) Turn the SEL/PUSH EXEC dial to select CLOCK SET, then press the dial.
- (4) Turn the SEL/PUSH EXEC dial to adjust the desired year, then press the dial.
- (5) Set the month, day and hour by turning the SEL/PUSH EXEC dial and pressing the dial.
- (6) Set the minute by turning the SEL/PUSH EXEC EXEC dial and pressing the dial by the time signal. The clock starts to move.
- (7) Press MENU to make the menu settings disappear.

Переустановка даты и времени

Установка часов по умолчанию соответствует времени Лондона для моделей Соединенного Королевства и времени Парижа для других европейских моделей. Дата и время сохраняются в памяти с помощью литиевой батарейки. Если Вы от литиевой батарейки переключитесь на батарейный блок или другой подсоединенный источник питания, Вам нужно будет переустановить дату и время. Вам нужно также переустановить дату и время, когда литиевая батарейка разрядится и в это время не будет вставлен источник питания. Сначала установите год, затем месяц, день, час и минуту.

- (1) В режиме ожидания видеокамеры нажмите кнопку MENU для отображения установок меню.
- (2) Поверните диск SEL/PUSH EXEC для выбора индикации , а затем нажмите диск.
- (3) Поверните диск SEL/PUSH EXEC для выбора команды CLOCK SET, а затем нажмите диск.
- (4) Поверните диск SEL/PUSH EXEC для выбора нужного года, а затем нажмите диск.
- (5) Установите месяц, день и час путем вращения диска SEL/PUSH EXEC и нажимания диска.
- (6) Установите минуты путем вращения диска SEL/PUSH EXEC и нажимания диска в момент передачи сигнала точного времени. Часы начнут функционировать.
- (7) Нажмите кнопку MENU для того, чтобы исчезли установки меню.

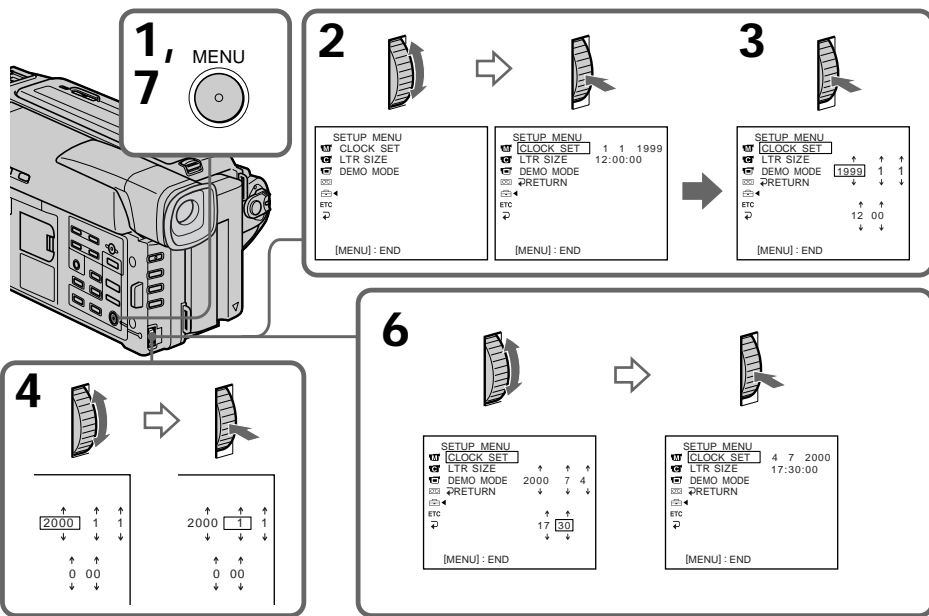

1 MENU

2

3

4

6

SETUP MENU
 [CLOCK SET]
 LTR SIZE
 DEMO MODE
 [RETURN]
 ETC
 [MENU]: END

SETUP MENU
 [CLOCK SET] 1 1 1999
 LTR SIZE 12:00:00
 DEMO MODE
 [RETURN]
 ETC
 [MENU]: END

SETUP MENU
 [CLOCK SET]
 LTR SIZE
 DEMO MODE 1999
 [RETURN]
 ETC
 12 00
 [MENU]: END

SETUP MENU
 [CLOCK SET]
 LTR SIZE
 DEMO MODE 2000
 [RETURN]
 ETC
 17 30
 [MENU]: END

SETUP MENU
 [CLOCK SET] 4 7 2000
 LTR SIZE 17:30:00
 DEMO MODE
 [RETURN]
 ETC
 [MENU]: END

Resetting the date and time

The year changes as follows:

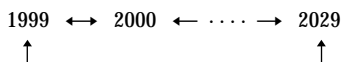

If you do not set the date and time

“-----” “--:--:--” is recorded on the tape and the “Memory Stick”.

Note on the time indicator

The internal clock of your camcorder operates on a 24-hour cycle.

Переустановка даты и времени

Год изменяется следующим образом:

Если Вы не установили дату и время

На ленту и “Memory Stick” будет записываться индикация “-----” “--:--:--”.

Примечание по индикатору времени

Встроенные часы Вашей видеокамеры работают в 24-часовом режиме.

Using “Memory Stick”-introduction

You can record and playback still images on the “Memory Stick” supplied with your camcorder. You can easily playback, record or delete still images. You can exchange image data with other equipment such as a personal computer etc., using the serial port adaptor for “Memory Stick” (not supplied) or PC card adaptor for “Memory Stick” (not supplied).

On file format (JPEG)

Your camcorder compresses image data in JPEG format (extension .jpg).

Typical image data file name

100-0001:	This file name appears on the LCD screen or in the viewfinder of your camcorder
Dsc00001.jpg:	This file name appears on the display of your personal computer.

Before using “Memory Stick”

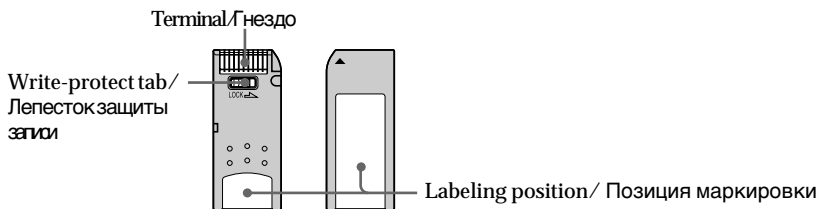

- You cannot record or erase still images when the write-protect tab on the “Memory Stick” is set to LOCK.
- We recommend backing up important data.
- Image data may be damaged in the following cases:
 - If you remove the “Memory Stick”, turn the power off, or detach the battery for replacement when the access lamp is flashing
 - If you use “Memory Stick”s near static electricity or magnetic fields.
- Prevent metallic objects or your finger from coming into contact with the metal parts of the connecting section.
- Stick its label on the labeling position.
- Do not bend, drop or apply strong shock to “Memory Stick”s.
- Do not disassemble or modify “Memory Stick”s.

Использование “Memory Stick”-Введение

Вы можете записывать и воспроизводить неподвижные изображения на “Memory Stick”, прилагаемой к Вашей видеокамере. Вы можете легко выполнять воспроизведение, перезапись или удаление неподвижных изображений. Вы можете выполнять обмен данных изображения с другой аппаратурой, такой как персональный компьютер и т.п., используя адаптер последовательного порта для “Memory Stick” (не прилагается), или адаптер PC-карты для “Memory Stick” (не прилагается).

О формате файлов (JPEG)

Ваша видеокамера сжимает данные изображения в формат JPEG (с расширением .jpg).

Типичное имя файла данных изображения

100-0001:	Имя этого файла появится на экране ЖКД или в видоискателе
Dsc00001.jpg:	Имя этого файла появится на дисплее Вашего персонального компьютера.

Перед использованием “Memory Stick”

- Вы не можете записывать или стирать неподвижные изображения, если лепесток защиты записи на “Memory Stick” установлен в положение LOCK.
- Рекомендуется выполнять копию важных данных.
- Данные изображения могут быть повреждены в следующих случаях:
 - Если Вы вынули “Memory Stick”, выключили питание или отсоединили батарейный блок для замены в то время, когда мигает лампочка доступа.
 - Если Вы используете “Memory Stick” возле магнитов или магнитных полей.
- Не прикасайтесь металлическими частями или Вашими пальцами к металлическим частям соединительных секций.
- Наклейте этикетку в позиции маркировки.
- Не гните, не роняйте и сильно не трясите “Memory Stick”.
- Не разбирайте и не модифицируйте “Memory Stick”.

Using “Memory Stick” –introduction

- Do not let “Memory Stick” get wet.
- Do not use or keep “Memory Stick” in locations that are:
 - Extremely hot such as in a car parked in the sun or under the scorching sun
 - Under direct sunlight
 - Very humid or subject to corrosive gases
- When you carry or store a “Memory Stick”, put it in its case.

Formatting the supplied “Memory Stick”

Formatting with this camcorder is not required. The “Memory Stick” has been formatted in the FAT-format at factory.

“Memory Stick” supplied with your camcorder

- Sample images are recorded in the “Memory Stick” (p. 113). Note that these images will be deleted if you format the “Memory Stick.”
- Stick the supplied label on the labeling position to prevent the accidental erasure. As for the labeling position, see the illustration on the previous page.

“Memory Stick”’s formatted by a computer

“Memory Stick”’s formatted by Windows OS or Macintosh computers do not have a guaranteed compatibility with this camcorder.

Notes on image data compatibility

- Image data files recorded on “Memory Stick”’s by your camcorder conform with the Design Rules for Camera File Systems universal standard established by the JEIDA (Japan Electronic Industry Development Association). You cannot play back on your camcorder still images recorded on other equipment (DCR-TRV890E/TRV900/TRV900E or DSC-D700/D770) that does not conform with this universal standard. (These models are not sold in some areas.)
- If you cannot use the “Memory Stick” that has been used on other equipment, format the “Memory Stick” on your camcorder following the steps on page 88. Note that all images on the “Memory Stick” will be deleted if you format it.

“Memory Stick” and  are trademarks of Sony Corporation.

Использование “Memory Stick” –Введение

- Не допускайте, чтобы “Memory Stick” становились влажными.
- Не используйте и не храните “Memory Stick” в местах:
 - Чрезмерно жарких, например, в припаркованном под солнцем автомобиле или под палящим солнцем.
 - Под прямым солнечным светом
 - В местах очень влажных или содержащих коррозионные газы
- При переноске или хранении “Memory Stick” положите ее в футляр.

Форматирование прилагаемой “Memory Stick”

Форматирование на данной видеокамере не требуется. “Memory Stick” уже отформатирована в формате FAT на предприятии-изготовителе.

“Memory Stick”, прилагаемая к Вашей видеокамере

- На “Memory Stick” записаны образцы изображений (стр. 113). Имейте в виду, что эти изображения будут удалены, если Вы отформатируете “Memory Stick”.
- Наклейте прилагаемую этикетку в позиции маркировки для предотвращения случайного стирания. Что касается позиции маркировки, см. рисунок на предыдущей странице.

“Memory Stick”, отформатированная на компьютере

“Memory Stick”, отформатированная в операционной системе Windows или Macintosh, может оказаться не совместимой с данной видеокамерой.

Примечания по совместимости данных изображений

- Файлы данных изображения, записанные на “Memory Stick” с помощью данной видеокамеры, отвечают проектным требованиям для универсального стандарта файловых систем видеокамеры, разработанного JEIDA (японской ассоциацией электронной промышленности). Вы не можете воспроизводить на Вашей видеокамере неподвижные изображения, записанные на другой аппаратуре (DCR-TRV890E/TRV900/TRV900E или DCS-D700/D770), которые не соответствуют этому универсальному стандарту. (Эти модели не продаются в некоторых регионах.)
- Если Вы не можете использовать “Memory Stick”, которая использовалась на другой аппаратуре, отформатируйте “Memory Stick” на Вашей видеокамере, следуя инструкции на стр. 94. Имейте в виду, что все изображения на “Memory Stick” будут удалены, если Вы отформатируете ее.

“Memory Stick” и  являются фирменными знаками Sony Corporation.

Using “Memory Stick” -introduction

Inserting “Memory Stick”

- (1) Open the lid of the cassette compartment.
- (2) Insert the “Memory Stick” with the ▲ mark facing toward the “Memory Stick” compartment as illustrated until it clicks.
- (3) Close the lid of the cassette compartment.

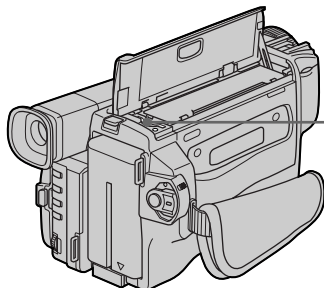

Использование “Memory Stick” -Введение

Установка “Memory Stick”

- (1) Откройте крышку кассетного отсека.
- (2) Вставьте “Memory Stick”, так чтобы знак ▲ был обращен в сторону отсека для “Memory Stick”, как показано на рисунке, пока не раздастся щелчок.
- (3) Закройте крышку кассетного отсека.



To eject the “Memory Stick”

Open the lid of the cassette compartment, then press the “Memory Stick” once lightly. The “Memory Stick” pops up.

When the access lamp is lit or flashing

Do not shake or strike your camcorder. Do not turn the power off, eject the “Memory Stick” or remove the battery pack. Otherwise, the image data breakdown may occur.

Для извлечения “Memory Stick”

Откройте крышку кассетного отсека, затем слегка нажмите “Memory Stick” один раз. “Memory Stick” выйдет из отсека.

Если лампочка доступа горит или мигает

Не трясите и не стучите по Вашей видеокамере. Не выключайте питание, не извлекайте “Memory Stick” из отсека и не снимайте батарейный блок. В противном случае данные изображения могут быть повреждены.

Using “Memory Stick” –introduction

Selecting image quality mode

You can select image quality mode in still image recording. Default setting is FINE.

- (1) Set the POWER switch to VTR (DCR-TRV620E), PLAYER (DCR-TRV420E/TRV520E) or MEMORY. Make sure that the LOCK is set to the right (unlock) position.
- (2) Press MENU to make the menu display appear.
- (3) Turn the SEL/PUSH EXEC dial to select , then press the dial.
- (4) Turn the SEL/PUSH EXEC dial to select QUALITY, then press the dial.
- (5) Turn the SEL/PUSH EXEC dial to select the desired image quality, then press the dial.
- (6) Press MENU to erase the menu display.

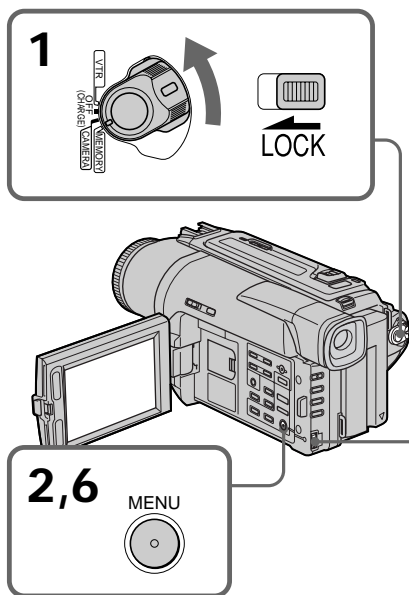

Использование “Memory Stick” –Введение

Выбор режима качества изображения

Вы можете выбрать режим качества изображения при записи неподвижного изображения. Установкой по умолчанию является FINE.

- (1) Установите переключатель POWER в положение VTR (DCR-TRV620E), PLAYER (DCR-TRV420E/TRV520E) или MEMORY. Убедитесь, что фиксатор LOCK установлен в правом (незафиксированном) положении.
- (2) Нажмите кнопку MENU, чтобы на дисплее появилась индикация меню.
- (3) Поверните диск SEL/PUSH EXEC для выбора установки , а затем нажмите диск.
- (4) Поверните диск SEL/PUSH EXEC для выбора установки QUALITY, а затем нажмите диск.
- (5) Поверните диск SEL/PUSH EXEC для выбора подходящего качества изображения, а затем нажмите диск.
- (6) Нажмите кнопку MENU для стирания индикации меню.

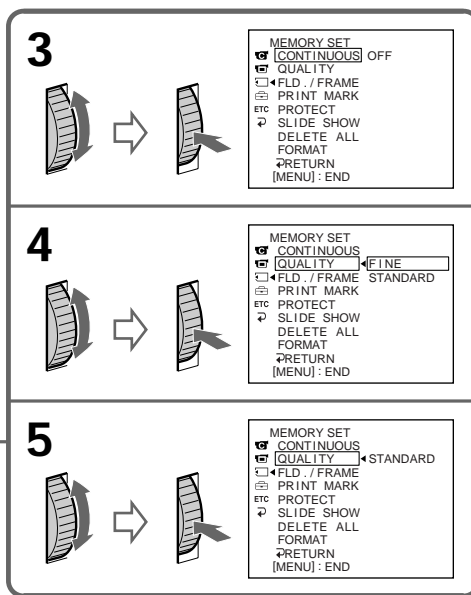

Note

In some cases, changing the image quality mode may not affect the image quality, depending on the types of images you are shooting.

Примечание

В некоторых случаях, изменение режима качества изображения может отразиться на качестве изображений, в зависимости от типов изображений, которые Вы снимаете.

Using “Memory Stick” –introduction

Image quality settings

Setting	Meaning
FINE (FINE)	Use this mode when you want to record high quality images. The image is compressed to about 1 / 6.
STANDARD (STD)	This is the standard image quality. The image is compressed to about 1 / 10.

Differences in image quality mode

Recorded images are compressed in JPEG format before being stored into memory. The memory capacity allotted to each image varies depending on the selected image quality mode. Details are shown in the table below. (The number of pixels is 640 × 480, regardless of image quality mode. The data size before compression is about 600 KB.)

Image quality mode	Memory capacity
FINE	About 100 KB
STANDARD	About 60 KB

Approximate number of images you can record on a “Memory Stick”

The approximate number of images you can record on a “Memory Stick” formatted using this camcorder varies depending on which image quality mode you select and the complexity of the subject.

Maximum number of images you can record on a “Memory Stick”

Setting	4MB	8MB	16MB	32MB	64MB
FINE	40	81	164	329	659
STANDARD	60	122	246	494	988

Note on the image quality mode indicator
This is only displayed during recording.

Использование “Memory Stick” –Введение

Установки качества изображения

Установка	Значение
FINE (FINE)	Используйте этот режим, если Вы хотите записать высококачественные изображения. Изображение сжимается примерно до 1/6.
STANDARD (STD)	Это соответствует стандартному качеству изображения. Изображение сжимается примерно до 1/10.

Отличия в режиме качества изображения

Записанные изображения сжимаются в формат JPEG перед сохранением в памяти. Емкость памяти, выделенная для каждого изображения, изменяется в зависимости от выбранного режима качества изображения. Подробности содержатся в приведенной ниже таблице. (Количество элементов изображения равно 640 × 480, независимо от режима качества изображения. Размер перед сжатием составляет около 600 Кб.)

Режим качества изображения	Емкость памяти
FINE	Около 100 Кб
STANDARD	Около 60 Кб

Приблизительное количество изображений, которое Вы можете записать на “Memory Stick”

Приблизительное количество изображений, которое Вы можете записать на “Memory Stick”, отформатированную с помощью данной видеокамеры, изменяется в зависимости от выбранного Вами режима качества изображения и сложности объекта.

Максимальное количество изображений, которое Вы можете записать на “Memory Stick”.

Примечание по индикатору режима качества изображения

Этот индикатор отображается только во время записи.

Recording still images on "Memory Stick" – Memory Photo recording

You can select the FIELD or FRAME mode in still image recording. Your camcorder compensates for camera-shake when recording moving subjects in the FIELD mode. Your camcorder records still images in high quality in the FRAME mode. Select the FIELD or FRAME in the menu settings (p.85).

Before operation

Insert a "Memory Stick" into your camcorder.

- (1) Set the POWER switch to MEMORY. Make sure that the LOCK is set to the right (unlock) position.
- (2) Keep pressing PHOTO lightly. The green mark stops flashing, then lights up. The brightness of the image and focus are adjusted being targeted for the middle of the image and are fixed. Recording does not start yet.
- (3) Press PHOTO deeper. The image displayed on the screen will be recorded on the "Memory Stick". Recording is complete when the bar scroll indicator disappears.

Запись неподвижных изображений на "Memory Stick" – Фотосъемка с сохранением в памяти

Вы можете выбрать режим FIELD или FRAME при записи неподвижных изображений. Ваша видеокамера компенсирует подрагивания при записи движущихся объектов в режиме FIELD. Ваша видеокамера записывает неподвижные изображения с высоким качеством в режиме FRAME. Выберите опцию FIELD или FRAME в установках меню (стр. 85).

Перед началом работы

Вставьте "Memory Stick" в Вашу видеокамеру.

- (1) Установите переключатель POWER в положение MEMORY. Убедитесь, что фиксатор LOCK установлен в правое (незафиксированное) положение.
- (2) Держите слегка нажатой кнопку PHOTO. Зеленый знак ● прекратит мигать и будет высвечиваться постоянно. Яркость изображения и фокусное расстояние будут отрегулированы при наводке на середину изображения и будут зафиксированы при этом.
- (3) Нажмите кнопку PHOTO сильнее. Изображение, отображаемое на экране, будет записано на "Memory Stick". Запись считается завершенной, если исчезнет перемещающийся полосатый индикатор.

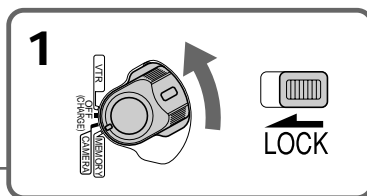
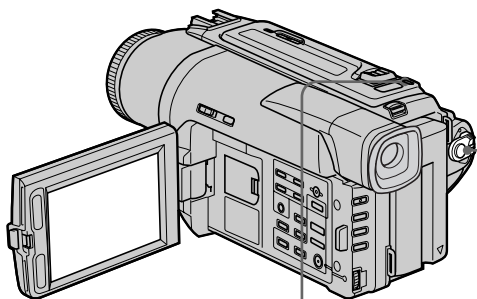

<p>2</p>	<p>Number of images can be recorded on the "Memory Stick" / Количество изображений, которые можно записать на "Memory Stick"</p> <p>Number of recorded images / Количество записанных изображений</p>
<p>3</p>	

Recording still images on “Memory Stick” – Memory Photo recording

Notes

- When recording fast-moving subjects in the FRAME mode, the recorded image blurry.
- When recording in the FRAME mode, your camcorder may not correct camera-shake. We recommend that you shoot objects with a tripod.
- When recording still images at step 2 with the PHOTO button pressed lightly, the image momentarily flickers. This is not a malfunction.
- Before you shoot in autofocus mode, check that the subject is in sharp focus.
- The brightness of the picture and focus are adjusted on the center portion of the image.

When the POWER switch is set to MEMORY The following functions do not work: wide mode, digital effect, picture effect, title, low lux mode of PROGRAM AE.

When you are recording a still image You can neither turn off the power nor press PHOTO.

When you press the PHOTO button on the Remote Commander Your camcorder immediately records the image that is on the screen when you press the button.

Recording images continuously

You can record still images continuously.

Multi screen mode

You can record 9 still images continuously on a single page.

Запись неподвижных изображений на “Memory Stick” – Фотосъемка с сохранением в памяти

Примечания

- При записи быстро движущихся объектов в режиме FRAME, изображение будет размытым.
- При записи в режиме FRAME функция компенсации подрагивания Вашей видеокамеры может работать неправильно. Рекомендуется выполнять съемку объектов с помощью треноги.
- Во время записи неподвижных изображений в пункте 2 с нажатой кнопкой PHOTO, изображение будет временно мерцать. Это не является неисправностью.
- Перед съемкой в режиме автоматической фокусировки проверьте, чтобы объект был четко сфокусирован.
- Яркость объекта и фокусное расстояние будут отрегулированы по центру изображения.

Если переключатель POWER установлен в положение MEMORY

Следующие функции не будут работать: Широкоэкранный режим, цифровой эффект, эффект изображения, титр, режим низкой освещенности PROGRAM AE.

Если Вы записываете неподвижное изображение

Вы не можете ни выключить питание, ни нажать кнопку PHOTO.

Если Вы нажмете PHOTO на пульте дистанционного управления

Ваша видеокамера тотчас же запишет изображение, которое будет на экране при нажатии кнопки.

Запись изображений непрерывно

Вы можете записывать неподвижные изображения непрерывно.

Многоэкранный режим

Вы можете записывать 9 неподвижных изображений непрерывно на одной странице.



Recording still images on “Memory Stick” – Memory Photo recording

- (1) Set the POWER switch to MEMORY. Make sure that the LOCK is set to the right (unlock) position.
- (2) Press MENU to make the menu display appear.
- (3) Turn the SEL/PUSH EXEC dial to select , then press the dial.
- (4) Turn the SEL/PUSH EXEC dial to select CONTINUOUS, then press the dial.
- (5) Turn the SEL/PUSH EXEC dial to select the desired setting, then press the dial.
- (6) Press MENU to erase the menu display.

Запись неподвижных изображений на “Memory Stick” – Фотосъемка с сохранением в памяти

- (1) Установите переключатель POWER в положение MEMORY. Убедитесь, что переключатель LOCK установлен в правое (незафиксированное положение).
- (2) Нажмите кнопку MENU, чтобы на дисплее появилась индикация меню.
- (3) Поверните диск SEL/PUSH EXEC для выбора установки , а затем нажмите диск
- (4) Поверните диск SEL/PUSH EXEC для выбора установки CONTINUOUS, а затем нажмите диск.
- (5) Поверните диск SEL/PUSH EXEC для выбора желаемой установки, а затем нажмите диск.
- (6) Нажмите кнопку MENU для стирания индикации меню.

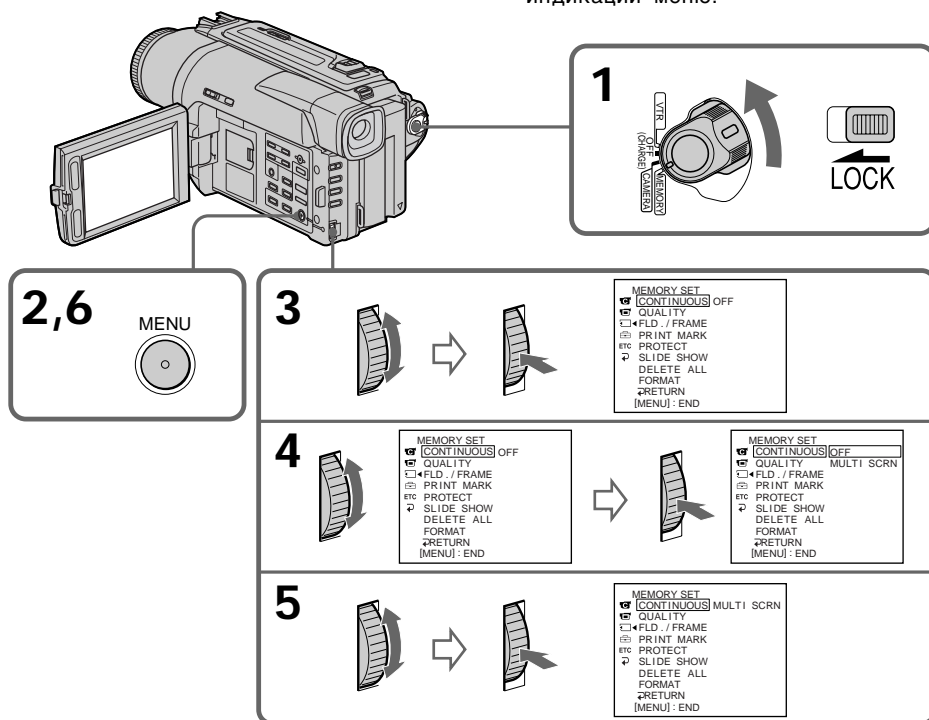

“Memory Stick” operations Операции с “Memory Stick”

If the capacity of the “Memory Stick” becomes full

“ FULL” appears on the LCD screen or in the viewfinder, and you cannot record still images on the “Memory Stick.”

Если емкость “Memory Stick” переполнена

На экране или в видоискателе появится индикация “ FULL”, и Вы не сможете записывать неподвижные изображения на эту “Memory Stick”.

Recording still images on “Memory Stick” – Memory Photo recording

Continuous shooting settings

Setting	Meaning (indicator on the screen)
OFF	Your camcorder shoots one image at a time. (no indicator)
MULTI SCRN	Your camcorder shoots 9 still images at about 0.5 sec intervals and displays the images on a single page divided into 9 boxes. ()

Note on using the video flash light (not supplied)

The video flash light does not work in the multi screen mode if you install it to the accessory shoe.

Запись неподвижных изображений на “Memory Stick” – Фотосъемка с сохранением в памяти

Установки непрерывной съемки

Установка	Значение (индикатор на экране)
OFF	Ваша видеокамера снимает одно изображение за раз (без индикатора).
MULTI SCRN	Ваша видеокамера снимает 9 неподвижных изображений примерно с 0,5-секундными интервалами и отображает изображения на одной странице, разделенной на 9 прямоугольников. ()

Примечание по использованию видеовспышки (не прилагается)



Видеовспышка не работает в непрерывном или многоэкранном режиме, если Вы установили ее в держатель для вспомогательных принадлежностей.

Recording still images on "Memory Stick" – Memory Photo recording

Self-timer memory photo recording



You can record still images on "Memory Stick"s with the self-timer. This mode is useful when you want to record yourself.

You can use the Remote Commander for this operation.

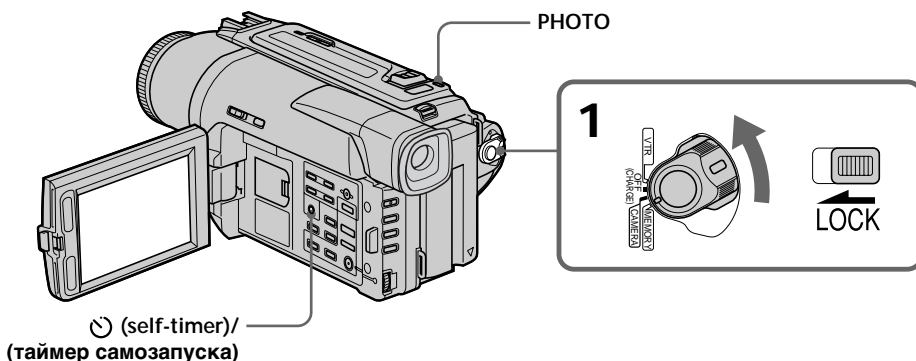
- (1) Set the POWER switch to MEMORY. Make sure that the LOCK is set to the right (unlock) position.
- (2) Press  (self-timer). The  (self-timer) indicator appears on the LCD screen or in the viewfinder.
- (3) Press PHOTO firmly.
Self-timer starts counting down from 10 with a beep sound. In the last two seconds of the countdown, the beep sound gets faster, then recording starts automatically.



To cancel self-timer recording

Press  (self-timer) so that the  indicator disappears from the LCD or viewfinder screen while your camcorder is in the standby mode.

You cannot cancel self-timer recording with the Remote Commander.

Note



The self-timer recording mode is automatically canceled when:

- Self-timer recording is finished.
- The POWER switch is set to OFF (CHARGE), VTR (DCR-TRV620E) or PLAYER (DCR-TRV420E/ TRV520E).



Запись неподвижных изображений на "Memory Stick" – Фотосъемка с сохранением в памяти

Фотосъемка в память по таймеру самозапуска

Вы можете записывать неподвижные изображения на "Memory Stick" с помощью таймера самозапуска. Этот режим является полезным, если Вы хотите снять самого себя. Для этой операции Вы можете использовать пульт дистанционного управления.

- (1) Установите переключатель POWER в положение MEMORY. Убедитесь, что переключатель LOCK установлен в правом (незафиксированном) положении.
- (2) Нажмите кнопку  (таймер самозапуска). На экране ЖКД или в видоискателе появится индикатор  (самозапуска).
- (3) Нажмите кнопку PHOTO сильнее. Таймер самозапуска начнет обратный отсчет от 10 с зуммерным сигналом. В последние две секунды обратного отсчета зуммерный сигнал будет звучать чаще, после автоматически начнется запись.

Для отмены записи по таймеру самозапуска

Нажмите кнопку  (таймер самозапуска), так чтобы индикатор  исчез с экрана ЖКД или видоискателя в то время, когда Ваша видеокамера находится в режиме ожидания. С помощью пульта дистанционного управления Вы не можете отменить запись по таймеру самозапуска.

Примечание

Режим записи по таймеру самозапуска будет автоматически отменен, если:

- Запись по таймеру самозапуска закончилась.
- Переключатель POWER установлен в положение OFF (CHARGE), VTR (DCR-TRV620E) или PLAYER (DCR-TRV420E/ TRV520E).

Superimposing a still image in the "Memory Stick" on a moving image - MEMORY MIX

You can superimpose a still image you have recorded on the "Memory Stick" on top of the moving image you are recording.

M. CHROM (Memory chroma key)

You can swap a blue area of a still image such as an illustration or a frame with a moving image.

M. LUMI (Memory luminance key)

You can swap a brighter area of a still image such as a handwritten illustration or title with a moving image. Record a title on the "Memory Stick" before a trip or event for convenience.

C. CHROM (Camera chroma key)

You can superimpose a moving image on top of a still image such as an image can be used as background. Shoot the subject against a blue background. The blue area of the moving image will be swapped with a still image.

M. OVERLAP (Memory overlap)

You can make a moving image fade in on top of a still image.

Наложение неподвижного изображения из "Memory Stick" на подвижное изображение - MEMORY MIX

Вы можете наложить неподвижное изображение, записанное на "Memory Stick", на записываемое подвижное изображение.

M. CHROM (кнопка цветности памяти)

Вы можете менять местами синюю часть неподвижного изображения с подвижным изображением.

M. LUMI (кнопка яркости памяти)

Вы можете менять местами более яркую часть неподвижного изображения с подвижным изображением. Запишите титр на "Memory Stick" перед путешествием или каким-либо событием для удобства.

C. CHROM (кнопка цветности видеокамеры)

Вы можете наложить движущееся изображение поверх неподвижного изображения, которое может служить фоном. Например, Вы можете выполнить съемку объекта на голубом фоне. Голубая часть подвижного изображения поменяется местами с неподвижным изображением.

M. OVERLAP (перекрытие памяти)

Вы можете сделать плавный ввод движущегося изображения поверх неподвижного изображения.

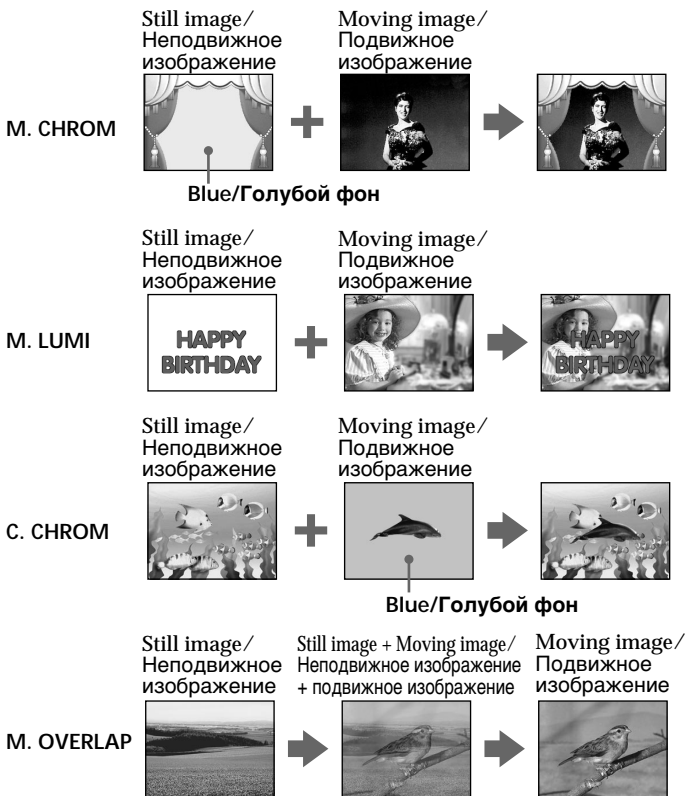

Superimposing a still image in the "Memory Stick" on a moving image – MEMORY MIX

Before operation

Insert a Hi8 **Hi8**/Digital8 **D** tape for recording and a "Memory Stick" into your camcorder.

- (1) Set the POWER switch to CAMERA.
- (2) Press MEMORY MIX in the standby mode.
The last recorded or last composed image appears on the lower part of the screen as a thumbnail image.
- (3) Press MEMORY +/- to select the still image you want to superimpose.
To see the previous image, press MEMORY -.
To see the next image, press MEMORY +.
- (4) Turn the SEL/PUSH EXEC dial to select the desired mode.
The mode changes as follows:
M. CHROM ↔ M. LUMI ↔ C. CHROM ↔ M. OVERLAP
- (5) Press the SEL/PUSH EXEC dial.
The still image is superimposed on the moving image.
- (6) Turn the SEL/PUSH EXEC dial to adjust the effect.

M. CHROM – The colour (blue) scheme of the area in the still image which is to be swapped with a moving image

M. LUMI – The colour (bright) scheme of the area in the still image which is to be swapped with a moving image

C. CHROM – The colour (blue) scheme of the area in the moving image which is to be swapped with a still image

M. OVERLAP – No adjustment necessary

The fewer bars there are on the screen, the stronger the effect.

Наложение неподвижного изображения из "Memory Stick" на подвижное изображение – MEMORY MIX

Перед началом работы

Вставьте ленту Hi8 **Hi8**/Digital8 **D** для записи и "Memory Stick" в Вашу видеокамеру.

- (1) Установите переключатель POWER в положение CAMERA.
- (2) Нажмите кнопку MEMORY MIX в режиме ожидания.
Последнее записанное или скомпонованное изображение появится в нижней части экрана в виде крохотного изображения.
- (3) Нажмите кнопку MEMORY +/- для выбора неподвижного изображения, которое Вы хотите наложить на подвижное.
Для просмотра предыдущего изображения нажмите кнопку MEMORY -.
Для просмотра следующего изображения нажмите кнопку MEMORY +.
- (4) Поверните диск SEL/PUSH EXEC для выбора нужного режима.
Режим будет изменяться следующим образом:
M. CHROM ↔ M. LUMI ↔ C. CHROM ↔ M. OVERLAP
- (5) Нажмите диск SEL/PUSH EXEC.
Неподвижное изображение будет наложено на подвижное.
- (6) Поверните диск SEL/PUSH EXEC для регулировки эффекта.

M. CHROM – Цветовая гамма (голубая) участка в неподвижном изображении, который будет заменен на подвижное изображение

M. LUMI – Цветовая гамма (яркая) участка в неподвижном изображении, который будет заменен на подвижное изображение

C. CHROM – Цветовая гамма (голубая) участка в неподвижном изображении, который будет заменен на подвижное изображение

M. OVERLAP – Не требуется никаких регулировок

Чем меньше полос на экране, тем сильнее эффект.

Superimposing a still image in the "Memory Stick" on a moving image – MEMORY MIX

(7) Press START/STOP to start recording.

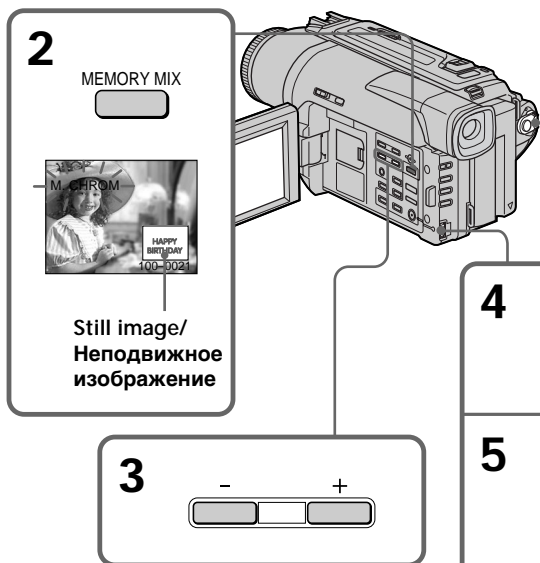

Наложение неподвижного изображения из "Memory Stick" на подвижное изображение – MEMORY MIX

(7) Нажмите кнопку START/STOP для начала записи.

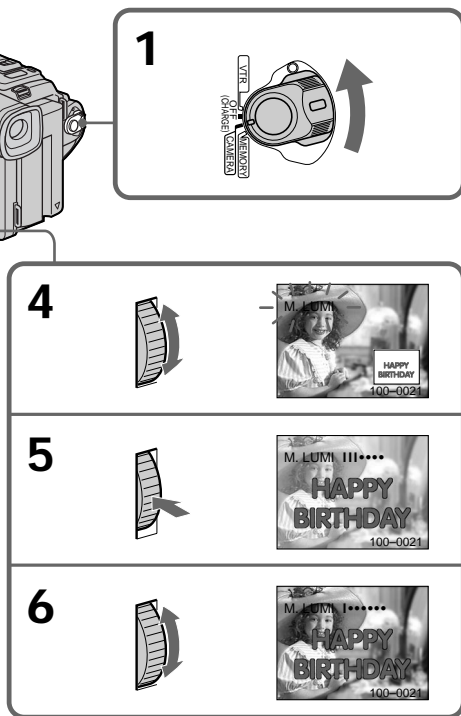

To change the still image to superimpose

Do either of the following:

- Press MEMORY+/- before step 7.
- Press the SEL/PUSH EXEC dial before step 7, and repeat the procedure from step 4.

To change the mode setting

Press the SEL/PUSH EXEC dial before step 7, and repeat the procedure from step 4.

To cancel M. CHROM/M. LUMI/ C. CHROM/M.OVERLAP

Press MEMORY MIX.

Для изменения неподвижного изображения для наложения

Выполните следующее:

- Нажмите кнопку MEMORY+/- перед пунктом 7.
- Нажмите диск SEL/PUSH EXEC перед пунктом 7 и повторите процедуру, начиная с пункта 4.

Для изменения установки режима

Нажмите диск SEL/PUSH EXEC перед пунктом 7 и повторите процедуру с пункта 4.

Для отмены установки M. CHROM/M. LUMI/C. CHROM/M.OVERLAP

Нажмите кнопку MEMORY MIX.

Superimposing a still image in the “Memory Stick” on a moving image – MEMORY MIX

During recording

You cannot change the mode setting.

The “Memory Stick” supplied with your camcorder stores 20 images

- For M. CHROM: 18 images (such as a frame) 100-0001~100-0018
- For C. CHROM: 2 images (such as a background) 100-0019~100-0020

Sample images

Sample images stored in the “Memory Stick” supplied with your camcorder are protected (p. 128).

When you select M.OVERLAP

You cannot change the still image or the mode setting.

Наложение неподвижного изображения из “Memory Stick” на подвижное изображение – MEMORY MIX

Во время записи

Вы не можете изменить установку режима.

“Memory Stick”, прилагаемая к Вашей видеокамере, вмещает 20 изображений

- Для M. CHROM: 18 изображений (например, кадр) 100-0001~100-0018
- Для C. CHROM: два изображения (например, фон) 100-0019~100-0020

Образцы изображений

Образцы изображений на “Memory Stick”, прилагаемой к Вашей видеокамере, защищены от стирания (стр. 128).

Если Вы выберете M. OVERLAP

Вы не можете изменять неподвижное изображение или установку режима.

Recording an image from a tape as a still image

Your camcorder can read moving image data recorded on a tape in the Digital8  system, and record it as a still image on a "Memory Stick". Your camcorder can also take in moving image data through the input connector and record it as a still image on a "Memory Stick".

Before operation

Insert a tape recorded in the Digital8  system and a "Memory Stick" into your camcorder.

- (1) Set the POWER switch to VTR (DCR-TRV620E) or PLAYER (DCR-TRV420E/TRV520E).
- (2) Press . The image recorded on the tape is played back.
- (3) Keep pressing PHOTO lightly until the image from the tape freezes. CAPTURE appears on the LCD screen or in the viewfinder. Recording does not start yet.
- (4) Press PHOTO deeper. The image displayed on the screen will be recorded on the "Memory Stick". Recording is complete when the bar scroll indicator disappears.

Запись изображения с ленты как неподвижного изображения

Ваша видеокамера может считывать данные подвижного изображения, записанные на ленте в цифровой системе Digital8 , и записывать его как неподвижное изображение на "Memory Stick". Ваше видеокамера также позволяет вводить данные подвижного изображения через разъем входного сигнала и записывать их как неподвижное изображение на "Memory Stick".

Перед началом работы

Вставьте ленту, записанную в системе Digital8  и "Memory Stick" в Вашу видеокамеру.

- (1) Установите переключатель POWER в положение VTR (DCR-TRV620E) или PLAYER (DCR-TRV420E/DCR-TRV520E).
- (2) Нажмите кнопку . Начнется воспроизведение изображения, записанного на ленте.
- (3) Держите слегка нажатой кнопку PHOTO до тех пор, пока изображение с ленты не будет "заморожено". На экране ЖКД или в видоискателе появится индикация "CAPTURE". Запись пока не начнется.
- (4) Нажмите кнопку PHOTO сильнее. Изображение, отображаемое на экране, будет записано на "Memory Stick". Запись считается завершенной, если исчезнет перемещающийся полосатый индикатор.

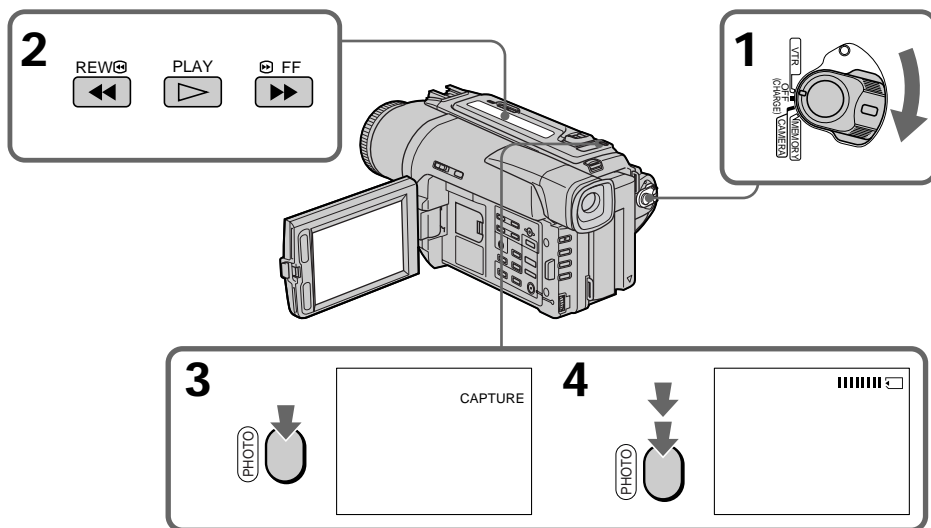

Recording an image from a tape as a still image

When the access lamp is lit or flashing
Never shake or strike the unit. Also do not turn the power off, eject the “Memory Stick” or remove the battery pack. Otherwise, an image data breakdown may occur.

If  appears on the LCD screen or in the viewfinder

The inserted “Memory Stick” is incompatible with your camcorder because its format does not conform with your camcorder. Check the format of the “Memory Stick”.

If you press PHOTO lightly in the playback mode

Your camcorder stops momentarily.

Sound recorded on a tape

You cannot record the audio from a tape.

Titles superimposed on tapes

You cannot record the titles on the “Memory Stick.” However, you can record titles which have already been recorded on tapes.

When you press PHOTO on the Remote Commander

Your camcorder immediately records the image that is on the screen when you press the button.

Запись изображения с ленты как неподвижного изображения

Если лампочка доступа горит или мигает

Не трясите и не стучите по Вашей видеокамере. Также не выключайте питание, не извлекайте “Memory Stick” из отсека и не снимайте батарейный блок. В противном случае данные изображения могут быть повреждены.

Если на экране ЖКД или в видоискателе появится индикация 

Вставлена “Memory Stick”, которая несовместима с Вашей видеокамерой, поскольку ее формат не соответствует видеокамере. Проверьте формат “Memory Stick”.

Если в режиме воспроизведения слегка нажать кнопку PHOTO

Ваша видеокамера на мгновение остановится.

Звук, записанный на ленту

Вы не можете записывать звук с ленты.

Титры, наложенные на ленты

Вы можете записывать титры на “Memory Stick”. Однако, Вы можете записывать титры, которые уже записаны на лентах.

Если Вы нажмете кнопку PHOTO на пульте дистанционного управления

Ваша видеокамера тотчас же запишет изображение, отображаемое на экране, если Вы нажмете эту кнопку.

Recording an image from a tape as a still image

Recording a still image from other equipment

– DCR-TRV620E only

- (1) Set the POWER switch to VTR and set DISPLAY to LCD in the menu settings.
- (2) Play back the recorded tape, or turn the TV on to see the desired programme. The image from TV or VCR appears on the LCD or in the viewfinder.
- (3) Follow the steps 3 and 4 on page 114.

Using the A/V connecting cable

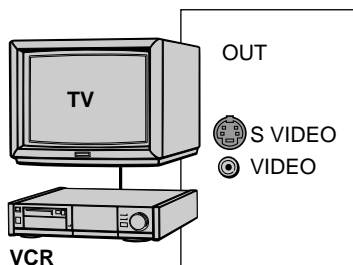

↗ :Signal flow/Передача сигнала

Connect the yellow plug of the A/V connecting cable to the video jack on the VCR or the TV.

If your TV or VCR has an S video jack

Connect using an S video cable (not supplied) to obtain high-quality pictures.

With this connection, you do not need to connect the yellow (video) plug of the A/V connecting cable.

Connect an S video cable (not supplied) to the S video jacks of both your camcorder and the TV or VCR.

Using the i.LINK cable (the DV connecting cable)

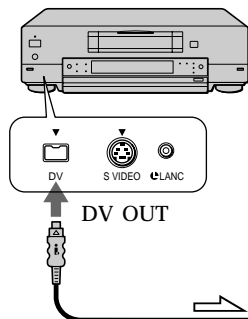

(not supplied)/
(неприлагается)

↗ :Signal flow/Передача сигнала

Запись изображения с ленты как неподвижного изображения

Запись неподвижного изображения с другого аппарата

– Только DCR-TRV620E

- (1) Установите переключатель POWER в положение VTR и установите опцию DISPLAY в положение LCD в установках меню.
- (2) Начните воспроизведение записанной ленты или включите телевизор для просмотра нужной программы. На экране ЖКД или в видеоскелете появится изображение от телевизора или КВМ.
- (3) Выполните действия пунктов 3 и 4 на стр. 114.

Использование соединительного кабеля аудио/видео

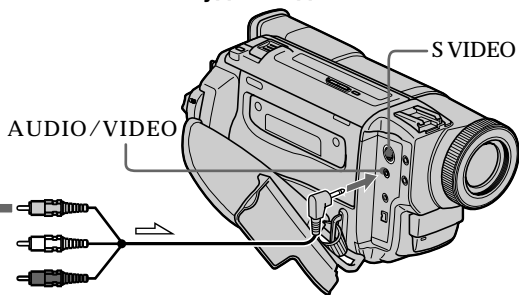

Подсоедините желтый штекер соединительного кабеля аудио/видео к видеогнезду на КВМ или телевизоре.

Если в Вашем телевизоре или КВМ имеется гнездо S видео

Выполните подсоединение с помощью кабеля S видео (не прилагается) для получения высококачественных изображений.

При данном подсоединении Вам не нужно подсоединять желтый (видео) штекер соединительного кабеля аудио/видео.

Подсоедините кабель S видео (не прилагается) к гнездам S видео на Вашей видеокамере и КВМ.

Использование кабеля i.LINK (соединительный кабель DV)

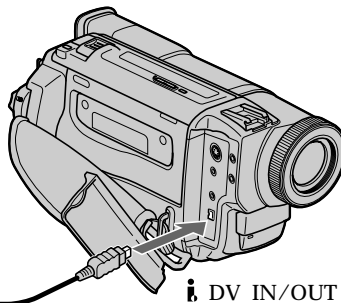

Copying still images from a tape – Photo save

Using the search function, you can automatically take in only still images from tapes recorded in the Digital8 **D** system and record them on a “Memory Stick” in sequence.

Before operation

- Insert a tape recorded in the Digital8 **D** system and rewind the tape.
- Insert a “Memory Stick” into your camcorder.

- (1) Set the POWER switch to VTR (DCR-TRV620E) or PLAYER (DCR-TRV420E/ TRV520E).
- (2) Press MENU to make the menu display appear.
- (3) Turn the SEL/PUSH EXEC dial to select , then press the dial.
- (4) Turn the SEL/PUSH EXEC dial to select PHOTOSAVE, then press the dial. “PHOTO BUTTON” appears on the LCD screen or in the viewfinder.
- (5) Press PHOTO firmly. The still image from the tape is recorded on the “Memory Stick”. The number of still images copied is displayed. END is displayed when copying is completed.

Копирование неподвижных изображений с ленты – Сохранение фотоснимков в памяти

Используя функцию поиска, Вы можете автоматически выполнять фотоснимки только неподвижных изображений с лент, записанных в системе Digital8 **D**, и записывать их на “Memory Stick” в последовательности.

Перед началом работы

- Вставьте ленту, записанную в системе Digital8 **D** и перемотайте ленту.
- Вставьте “Memory Stick” в Вашу видеокамеру.

- (1) Установите переключатель POWER в положение VTR (DCR-TRV620E) или PLAYER (DCR-TRV420E/TRV520E).
- (2) Нажмите кнопку MENU, чтобы на дисплее появилась индикация меню.
- (3) Поверните диск SEL/PUSH EXEC для выбора установки , а затем нажмите диск.
- (4) Поверните диск SEL/PUSH EXEC для выбора установки PHOTOSAVE, а затем нажмите диск. На экране ЖКД или в видеоскелете появится индикация “PHOTO BUTTON”.
- (5) Нажмите кнопку PHOTO сильно. Неподвижное изображение с ленты будет записано на “Memory Stick”. Будет отображено количество неподвижных скопированных изображений. По завершении копирования на дисплее будет отображена индикация “END”.

“Memory Stick” operations

Операции с “Memory Stick”

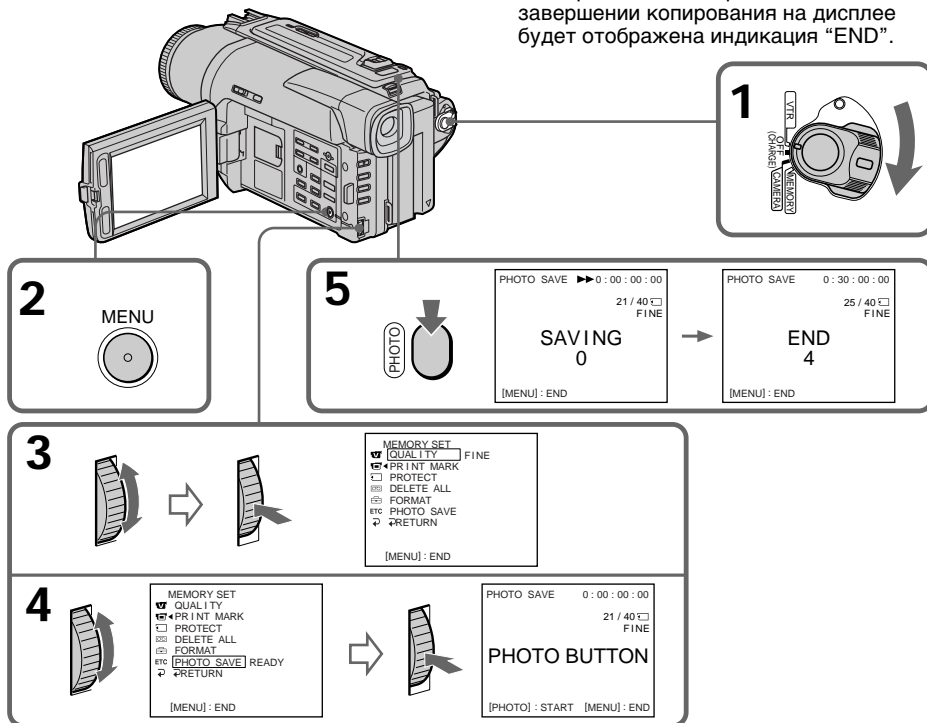

Copying still images from a tape – Photo save

To stop copying

Press MENU to stop copying.

When the memory of the “Memory Stick” is full

MEMORY FULL appears on the LCD screen, and the copying stops. Insert another “Memory Stick” and repeat the procedure from step 2.

When the access lamp is lit or flashing

Never shake or strike your camcorder. As well do not turn the power off, eject the “Memory Stick” or remove the battery pack. Otherwise, the image data breakdown may occur.

To record all the images recorded on the tape
Rewind the tape all the way back and start copying.

If the write-protect tab on the “Memory Stick” is set to LOCK

NOT READY appears when you select the item in the menu settings.

When you change the “Memory Stick” in the middle of copying

Your camcorder resumes copying from the last image recorded on the previous “Memory Stick”.

Копирование неподвижных изображений с ленты – Сохранение фотоснимков в памяти

Для остановки копирования

Нажмите кнопку MENU для остановки копирования.

В случае переполнения памяти “Memory Stick”

На экране ЖКД появится индикация MEMORY FULL, и копирование остановится. Вставьте другую “Memory Stick” и повторите процедуру, начиная с пункта 2.

Если лампочка доступа горит или мигает

Никогда не трясите и не стучите по Вашей видеокамере. Также, не выключайте питание, не извлекайте “Memory Stick” из отсека и не снимайте батарейный блок. В противном случае данные изображения могут быть повреждены.

Для записи всех изображений, записанных на ленте

Перемотайте ленту до конца назад и начните копирование.

Если лепесток защиты записи на “Memory Stick” установлен в положение LOCK

Появится индикация индикация NOT READY, если Вы выберете пункт в установках меню.

Если Вы замените “Memory Stick” в середине копирования

Ваша видеокамера возобновит копирование, начиная с последнего изображения, записанного на предыдущей “Memory Stick”.

Viewing a still image – Memory Photo playback

You can playback still images recorded on a “Memory Stick”. You can also playback 6 images at a time by selecting the index screen.

Before operation

Insert a “Memory Stick” into your camcorder.

- (1) Set the POWER switch to MEMORY, VTR (DCR-TRV620E) or PLAYER (DCR-TRV420E/TRV520E). Make sure that the LOCK is set to the right (unlock) position.
- (2) Open the LCD panel while pressing OPEN.
- (3) Press MEMORY PLAY. The last recorded image is displayed.
- (4) Press MEMORY +/- to select the desired still image. To see the previous image, press MEMORY -. To see the next image, press MEMORY +.

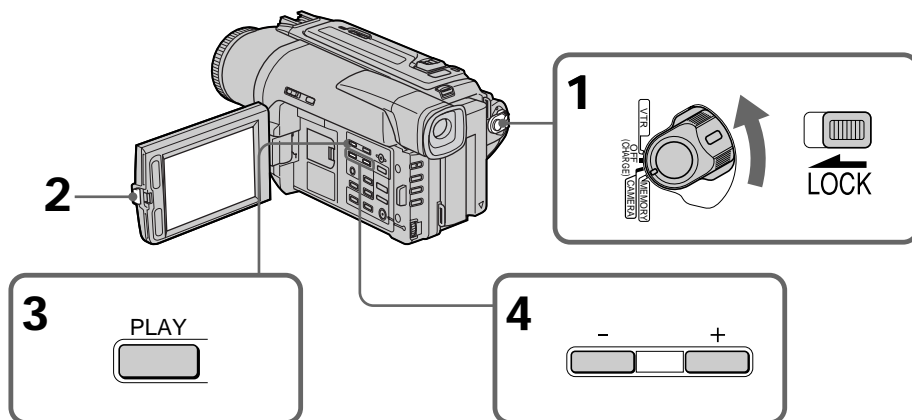

To stop memory photo playback

Press MEMORY PLAY.

Просмотр неподвижного изображения – Воспроизведение фотоснимков из памяти

Вы можете воспроизводить неподвижные изображения, записанные на “Memory Stick”. Вы можете также воспроизводить 6 изображений одновременно путем выбора индексного экрана.

Перед началом работы

Вставьте “Memory Stick” в Вашу видеокамеру.

- (1) Установите переключатель POWER в положение MEMORY, VTR (DCR-TRV620E) или PLAYER (DCR-TRV420E/TRV520E). Убедитесь, что фиксатор LOCK установлен в правом (незафиксированном) положении.
- (2) Нажав кнопку OPEN, откройте панель ЖКД.
- (3) Нажмите кнопку MEMORY PLAY. Будет отображено последнее записанное изображение.
- (4) Нажмите кнопку MEMORY +/- для выбора нужного неподвижного изображения. Для того, чтобы увидеть предыдущее изображение, нажмите кнопку MEMORY -. Для того, чтобы увидеть следующее изображение, нажмите кнопку MEMORY +.

“Memory Stick” operations

Операции с “Memory Stick”

Для остановки воспроизведения фотоснимков из памяти

Нажмите кнопку MEMORY PLAY.

Viewing a still image – Memory Photo Playback

To play back recorded images on a TV screen

- Connect your camcorder to the TV with the A/V connecting cable supplied with your camcorder before the operation.
- When operating memory photo playback on a TV or the LCD screen, the image quality may appear to have deteriorated. This is not a malfunction. The image data is as good as ever.
- Turn the audio volume of the TV down before operation, or noise (howling) may be output from the TV speakers.

If “ NO FILE” appears on the LCD screen or in the viewfinder

No image is recorded on the “Memory Stick.”

Image data modified with personal computers or shot with other equipment

You may not be able to play them back with your camcorder.

Просмотр неподвижного изображения – Воспроизведение фотоснимков из памяти

Для воспроизведения записанных
изображений на экране телевизора

- Перед началом воспроизведения подсоедините Вашу видеокамеру к телевизору с помощью соединительного кабеля аудио/видео, прилагаемого к Вашей видеокамере.
- При воспроизведении фотоснимков из памяти на экране телевизора или ЖКД, качество изображения может ухудшиться. Это не является неисправностью. Данные изображения находятся в том же состоянии, как и прежде.
- Перед началом воспроизведения уменьшите громкость телевизора вниз, иначе через акустическую систему телевизора может послышаться шум (завывание).

Если на экране ЖКД или в видеоискателе появится индикация “ NO FILE”

На “Memory Stick” нет записанных изображений.

Данные изображения, видеоизмененные с помощью персонального компьютера или снятые с помощью другой аппаратуры

Вы не сможете воспроизвести их с помощью с помощью Вашей видеокамеры.

Screen indicators during still image playback



Экранные индикаторы во время воспроизведения неподвижных изображений

Viewing a still image – Memory Photo playback

Playing back 6 recorded images at a time (index screen)

You can play back 6 recorded images at a time. This function is especially useful when searching for a particular image.

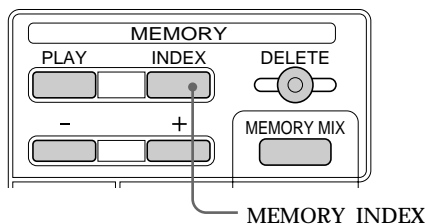

Press MEMORY INDEX. A red ► mark appears above the image that is displayed before changing to the index screen mode.

Нажмите кнопку MEMORY INDEX. Красная метка ► появится над изображением, которое будет отображаться перед изменением режима индексного экрана.

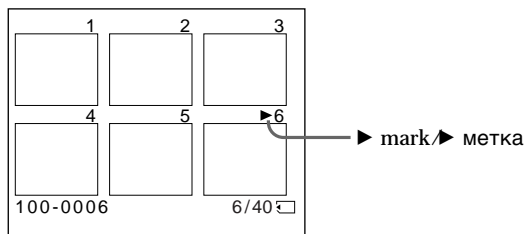

- To display the following 6 images, keep pressing MEMORY +.
- To display the previous 6 images, keep pressing MEMORY -.

- Для отображения следующих 6 изображений держите нажатой кнопку MEMORY +.
- Для отображения предыдущих 6 изображений держите нажатой кнопку MEMORY -.

To return to the normal playback screen (single screen)

Press MEMORY +/- to move the ► mark to the image you want to display on fullscreen, then press MEMORY PLAY.

Для возврата к экрану обычного воспроизведения (одиночный экран)

Нажимайте кнопку MEMORY +/- для перемещения знака ► к изображению, которое Вы хотите отобразить на полный экран, а затем нажмите кнопку MEMORY PLAY.

Viewing a still image – Memory Photo Playback

Note

When displaying the index screen, the number appears above each image. This indicates the order in which images are recorded on the “Memory Stick”. These numbers are different from the data file names.

Files modified with personal computers

These files may not be displayed on the index screen. Image files shot with other equipment may not be displayed on the index screen either.

Viewing the recorded images using a personal computer

The image data recorded with your camcorder is compressed in the JPEG format. If you use the application software, PictureGear 4.1 Lite supplied with your camcorder, you can see images recorded on the “Memory Stick” on a computer screen. Use the PC serial cable supplied with your camcorder for this operation.

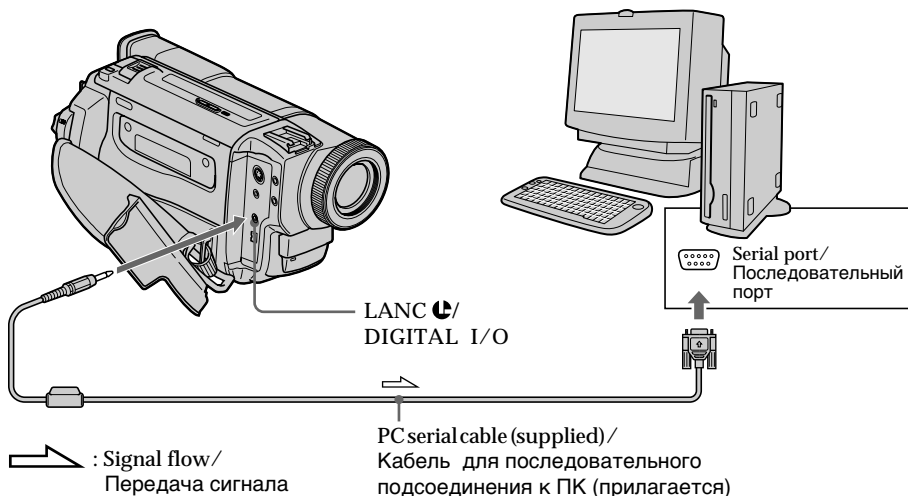

Просмотр неподвижного изображения – Воспроизведение фотоснимков из памяти

Примечание

При отображении индексного экрана над каждым изображением будет появляться номер. Он означает порядок, в котором изображения записаны на “Memory Stick”. Эти номера отличаются от имен файлов данных.

Данные изображения, видеоизмененные с помощью персонального компьютера

Эти файлы могут быть не отображены на индексном экране. Файлы изображений, снятых с помощью другой аппаратуры, могут не отображаться ни на одном из индексных экранов.

Просмотр записанных изображений с помощью персонального компьютера

Данные изображения, записанные с помощью Вашей видеокамеры, сжимаются до формата JPEG. Если Вы используете прикладное программное обеспечение, PictureGear 4.1 Lite, прилагаемое к Вашей видеокамере, Вы можете увидеть изображения, записанные на “Memory Stick”, на экране компьютера. Используйте шнур для последовательного подсоединения к ПК, прилагаемый к Вашей видеокамере, для этой операции.

Copying the image recorded on "Memory Stick" to tapes

- DCR-TRV620E only

You can copy still images or titles recorded on "Memory Stick" and record them to Hi8 Hi8/Digital8 tapes.

Before operation

Insert a Hi8 Hi8/Digital8 tape for recording and a "Memory Stick" into your camcorder.

- (1) Set the POWER switch to VTR.
- (2) Using the video control buttons, search a point where you want to record the desired still image. Set the Hi8 Hi8/Digital8 tape to playback pause mode.
- (3) Press **REC** and the button on its right simultaneously on your camcorder. The Hi8 Hi8/Digital8 tape is set to the recording pause mode.
- (4) Press MEMORY PLAY to play back the still image you want to copy (p. 119).
- (5) Press **II** to start recording and press **II** again to stop.
- (6) If you have more to copy, repeat steps 4 and 5.

Копирование изображений, записанных на "Memory Stick", на ленты

- Только DCR-TRV620E

Вы можете копировать неподвижные изображения или титры, записанные на "Memory Stick", и записывать их на ленты Hi8 Hi8/Digital8.

Перед началом работы

Вставьте ленту Hi8 Hi8/Digital8 для записи и "Memory Stick" в Вашу видеокамеру.

- (1) Установите переключатель POWER в положение VTR.
- (2) Используя кнопки видеоконтроля, найдите точку, где Вы хотите записать нужное неподвижное изображение. Установите ленту Hi8 Hi8/Digital8 в режим паузы воспроизведения.
- (3) Нажмите одновременно кнопку **REC** и кнопку справа от нее на Вашей видеокамере. Лента Hi8 Hi8/Digital8 будет установлена в режим паузы воспроизведения.
- (4) Нажмите кнопку MEMORY PLAY для воспроизведения неподвижного изображения, которое Вы хотите скопировать (стр. 119).
- (5) Нажмите кнопку **II** для начала записи и нажмите кнопку **II** еще раз для остановки.
- (6) Если Вы хотите продолжить копирование, повторите действия пунктов 4 и 5.

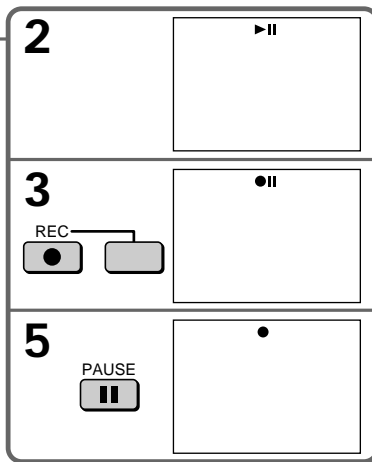
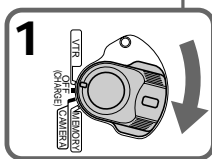
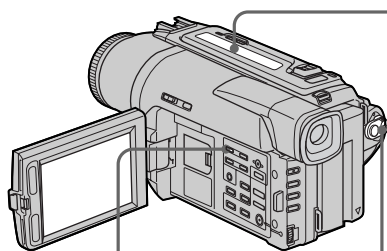

To stop copying in the middle

Press **II**

Для остановки копирования посередине

Нажмите кнопку **II**

"Memory Stick" operations

Операции с "Memory Stick"

Copying the image recorded on “Memory Stick” to tapes

During copying

You cannot operate the following buttons: MEMORY PLAY, MEMORY INDEX, MEMORY DELETE, MEMORY MIX, MEMORY +, and MEMORY -.

Note on the index screen

You cannot record the index screen.



If you press the EDITSEARCH buttons during pause mode

Memory playback stops.

Image data modified with personal computers or shot with other equipment

You may not be able to copy them with your camcorder.

If you press the DISPLAY button in the standby or recording mode

You can see memory playback and the file name indicators in addition to the indicators pertinent to Hi8 /Digital  tapes, such as the time code indicator.

When copying

You cannot copy the image recorded on “Memory Stick” with titles to tapes.

Копирование изображений, записанных на “Memory Stick”, на ленты

Во время копирования

Вы не можете оперировать следующими кнопками: MEMORY PLAY, MEMORY INDEX, MEMORY DELETE, MEMORY MIX, MEMORY + и MEMORY -.

Примечание по индексному экрану

Вы не можете записать индексный экран.



Если Вы нажмете кнопки EDITSEARCH в режиме паузы

Воспроизведение из памяти остановится.

Данные изображения, преобразованного с помощью персонального компьютера или снятого с помощью другого аппарата

Возможно, Вы не сможете их скопировать с помощью Вашей видеокамеры.

Если Вы нажмете кнопку DISPLAY в режиме ожидания или записи

Вы можете увидеть воспроизведение из памяти и индикаторы названий файлов в дополнение к индикаторам, относящимся к лентам Hi8 /Digital , таким как индикатор кода времени.

При копировании

Вы не можете копировать изображения, записанные на “Memory Stick”, с титрами на ленты.

Enlarging recorded still images on "Memory Stick"s - Memory PB ZOOM

You can enlarge still images recorded on a "Memory Stick".

Before operation

Insert a "Memory Stick" into your camcorder.

- (1) Set the POWER switch to MEMORY, VTR (DCR-TRV620E) or PLAYER (DCR-TRV420E/TRV520E).

Make sure that the LOCK is set to the right (unlock) position.

- (2) Press PB ZOOM on your camcorder while you are playing back images recorded on "Memory Stick." The still image is enlarged, and $\uparrow\downarrow$ appears on the LCD screen or in the viewfinder.

- (3) Turn SEL/PUSH EXEC dial to move the enlarged image, then press the dial.

\uparrow : The image moves downwards.

\downarrow : The image moves upwards.

$\leftarrow\rightarrow$ becomes available.

- (4) Turn SEL/PUSH EXEC dial to move the enlarged image, then press the dial.

\leftarrow : The image moves rightward.

(Turn the dial downwards.)

\rightarrow : The image moves leftward.

(Turn the dial upwards.)

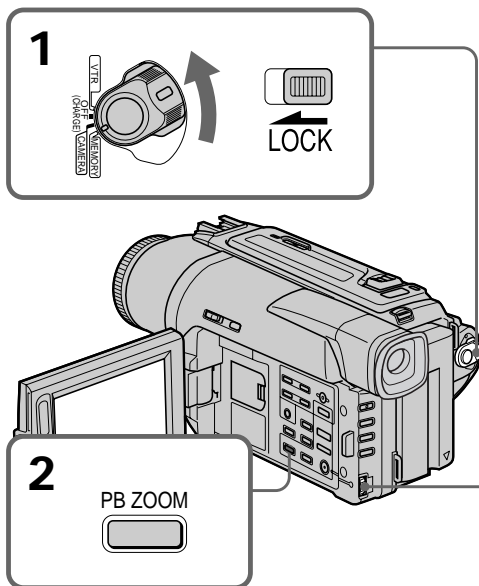

To cancel memory PB ZOOM function
Press PB ZOOM.

Pictures processed by PB ZOOM function
Pictures processed by PB ZOOM function are not output through the \square DV IN/OUT or \square DV OUT jack.

Увеличение неподвижных записанных изображений на "Memory Stick" - Память PB ZOOM

Вы можете увеличивать изображения, записанные на "Memory Stick".

Перед операцией

Вставьте "Memory Stick" в Вашу видеокамеру.

- (1) Установите переключатель POWER в положение MEMORY или VTR. Убедитесь, что переключатель LOCK установлен в правое (не зафиксированное) положение.

- (2) Нажмите кнопку PB ZOOM на Вашей видеокамере во время воспроизведения изображений, записанных на "Memory Stick". Неподвижное изображение будет увеличено, а на экране ЖКД или в видоискателе появится индикация $\uparrow\downarrow$.

- (3) Поверните диск SEL/PUSH EXEC для перемещения увеличенного изображения, а затем нажмите диск.

\uparrow : Изображения перемещается вниз.

\downarrow : Изображение перемещается вверх.

$\leftarrow\rightarrow$ появится на дисплее.

- (4) Поверните диск SEL/PUSH EXEC для перемещения увеличенного изображения, а затем нажмите диск.

\leftarrow : Изображение перемещается вправо. (Поверните диск вниз)

\rightarrow : Изображение перемещается влево. (Поверните диск вверх)

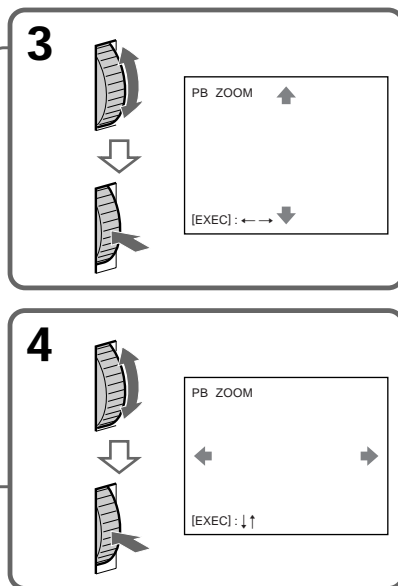

Для отмены функции PB ZOOM
Нажмите кнопку PB ZOOM.

Изображения, обрабатываемые с помощью функции PB ZOOM
Изображения, обработанные с помощью функции PB ZOOM, не передаются через гнездо \square DV IN/OUT или \square DV OUT.

Playing back images in a continuous loop – SLIDE SHOW

You can automatically play back images in sequence. This function is useful especially when checking recorded images or during a presentation.

Before operation

Insert a “Memory Stick” into your camcorder.

- (1) Set the POWER switch to MEMORY. Make sure that the LOCK is set to the right (unlock) position.
- (2) Press MENU to make the menu display appear.
- (3) Turn the SEL/PUSH EXEC dial to select , then press the dial.
- (4) Turn the SEL/PUSH EXEC dial to select SLIDE SHOW, then press the dial.
- (5) Press MEMORY PLAY. Your camcorder plays back the images recorded on the “Memory Stick” in sequence.

Воспроизведение изображений в непрерывной последовательности по замкнутому циклу – SLIDE SHOW

Вы можете автоматически воспроизводить изображения в непрерывной последовательности. Эта функция является полезной особенно при проверке записанных изображений или во время презентации.

Перед началом работы

Вставьте “Memory Stick” в Вашу видеокамеру.

- (1) Установите переключатель POWER в положение MEMORY. Убедитесь, что фиксатор LOCK установлен в правом (незафиксированном) положении.
- (2) Нажмите кнопку MENU, чтобы на дисплее появилась индикация меню.
- (3) Поверните диск SEL/PUSH EXEC для выбора установки , а затем нажмите диск.
- (4) Поверните диск SEL/PUSH EXEC для выбора установки SLIDE SHOW, а затем нажмите диск.
- (5) Нажмите кнопку MEMORY PLAY. Ваша видеокамера будет воспроизводить изображения, записанные на “Memory Stick”, в непрерывной последовательности.

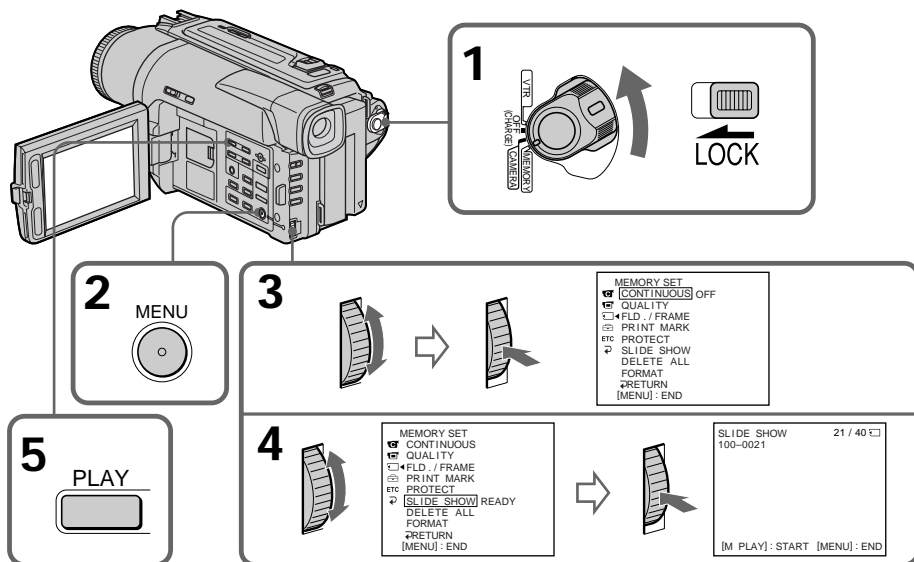

Playing back images in a continuous loop – SLIDE SHOW

To stop the slide show

Press MENU.

To pause during a slide show

Press MEMORY PLAY.

To start the slide show from a particular image

Select the desired image using MEMORY +/- buttons before step 2.

To view the recorded images on TV

Connect your camcorder to a TV with the A/V connecting cable supplied with your camcorder before operation.

If you change the “Memory Stick” during operation

The slide show does not operate. If you change the “Memory Stick”, be sure to follow the steps again from the beginning.

Воспроизведение изображений в непрерывной последовательности по замкнутому циклу – SLIDE SHOW

Для остановки показа слайдов

Нажмите кнопку MENU.

Для паузы во время показа слайдов

Нажмите кнопку MEMORY PLAY.

Для начала показа слайдов с определенного изображения

Выберите нужное изображение с помощью кнопок MEMORY +/- перед пунктом 2.

Для просмотра записанных изображений на экране телевизора

Перед началом процедуры подсоедините Вашу видеокамеру к телевизору с помощью соединительного кабеля аудио/видео, прилагаемого к Вашей видеокамере.

В случае замены “Memory Stick” во время просмотра



Показ слайдов приостановится. В случае замены “Memory Stick” Вам следует начать действия сначала.

Preventing accidental erasure – Image protection

To prevent accidental erasure of important images, you can protect selected images.

Before operation

Insert a “Memory Stick” into your camcorder.



- (1) Set the POWER switch to MEMORY, VTR (DCR-TRV620E) or PLAYER (DCR-TRV420E/TRV520E). Make sure that the LOCK is set to the right (unlock) position.
- (2) Play back the image you want to protect (p. 119).
- (3) Press MENU to make the menu display appear.
- (4) Turn the SEL/PUSH EXEC dial to select , then press the dial.
- (5) Turn the SEL/PUSH EXEC dial to select PROTECT, then press the dial.
- (6) Turn the SEL/PUSH EXEC dial to select ON, then press the dial.
- (7) Press MENU to erase the menu display. The  mark is displayed beside the data file name of the protected image.

Предотвращение случайного стирания – Защита изображения

Для предотвращения случайного стирания важных изображений Вы можете защитить выбранные изображения.

Перед началом работы

Вставьте “Memory Stick” в Вашу видеокамеру.

- (1) Установите переключатель POWER в положение MEMORY, VTR (DCR-TRV620E) или PLAYER (DCR-TRV420E/TRV520E). Убедитесь, что фиксатор LOCK установлен в правом (незафиксированном) положении.
- (2) Воспроизведите изображение, которое Вы хотите защитить (стр. 119).
- (3) Нажмите кнопку MENU, чтобы на дисплее появилась индикация меню.
- (4) Поверните диск SEL/PUSH EXEC для выбора установки , а затем нажмите диск.
- (5) Поверните диск SEL/PUSH EXEC для выбора установки PROTECT, а затем нажмите диск.
- (6) Поверните диск SEL/PUSH EXEC для выбора установки ON, а затем нажмите диск.
- (7) Нажмите кнопку MENU для стирания индикации меню. На дисплее появится знак  рядом с названием файла данных защищенного изображения.

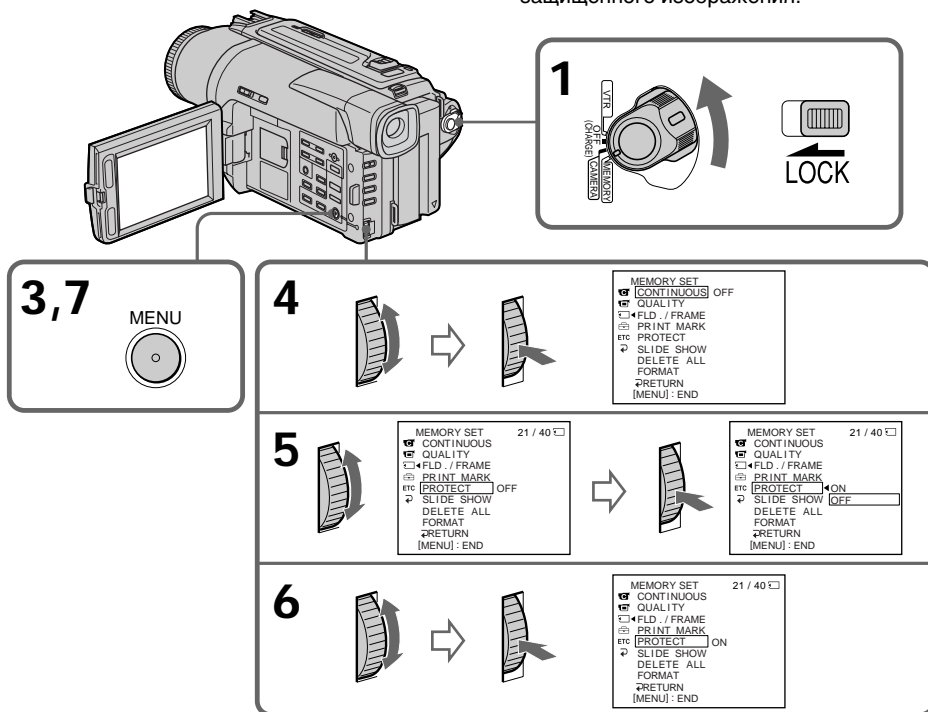

Preventing accidental erasure – Image protection

To cancel image protection

Select OFF in step 6, then press the SEL/PUSH EXEC dial.

Note

Formatting erases all information on the “Memory Stick”, including the protected image data. Check the contents of the “Memory Stick” before formatting.

If the write-protect tab on the “Memory Stick” is set to LOCK

You cannot carry out image protection.

Предотвращение случайного стирания – Защита изображения

Для отмены защиты изображения

Выберите установку OFF в пункте 6, а затем нажмите диск SEL/PUSH EXEC.

Примечание

Форматирование стирает всю информацию на “Memory Stick”, включая данные защищенного изображения. Проверьте содержание “Memory Stick” перед форматированием.

Если лепесток защиты записи на “Memory Stick” установлен в положение LOCK

Вы не сможете выполнить защиту изображения.

Deleting images

You can delete images stored in a “Memory Stick.”

Before operation

Insert a “Memory Stick” into your camcorder.

Deleting selected images

- (1) Set the POWER switch to MEMORY, VTR (DCR-TRV620E) or PLAYER (DCR-TRV420E/TRV520E). Make sure that the LOCK is set to the right (unlock) position.
- (2) Play back the image you want to delete (p. 119).
- (3) Press MEMORY DELETE. “DELETE?” appears on the LCD screen.
- (4) Press MEMORY DELETE again. The selected image is deleted.

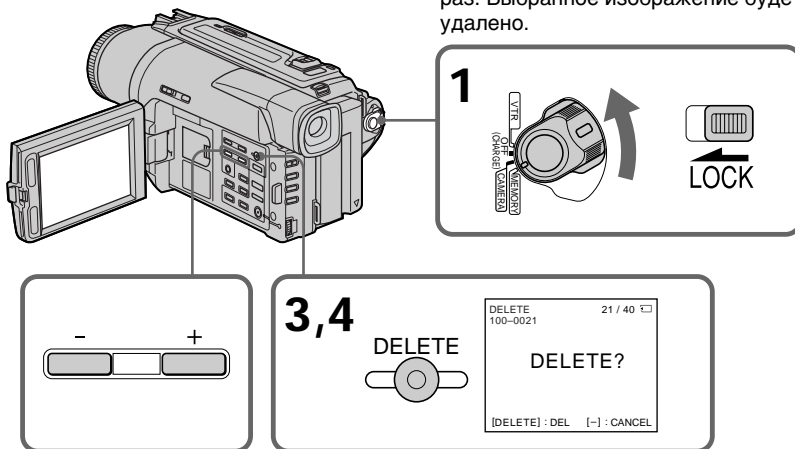

To cancel deleting an image

Press MEMORY – in step 4.

To delete an image displayed on the index screen

Press MEMORY +/- to move the ► indicator to the desired image and follow steps 3 and 4.

Notes

- To delete a protected image, first cancel image protection.
- Once you delete an image, you cannot restore it. Check the images to delete carefully before deleting them.

Удаление изображений

Вы можете удалить изображения, хранимые на “Memory Stick”.

Перед началом работы

Вставьте “Memory Stick” в Вашу видеокамеру.

Удаление выбранных изображений

- (1) Установите переключатель POWER в положение MEMORY, VTR (DCR-TRV620E) или PLAYER (DCR-TRV420E/TRV520E). Убедитесь, что фиксатор LOCK установлен в правом (незафиксированном) положении.
- (2) Воспроизведите изображение, которое Вы хотите удалить (стр. 119).
- (3) Нажмите кнопку MEMORY DELETE с помощью заостренного предмета. На экране ЖКД появится индикация “DELETE?”
- (4) Нажмите кнопку MEMORY DELETE еще раз. Выбранное изображение будет удалено.

Для отмены удаления изображения

Нажмите кнопку MEMORY – в пункте 4.

Для отмены изображения, отображаемого на индексном экране

Нажмите кнопку MEMORY +/- для перемещения индикатора ► к нужному изображению и выполните действия пунктов 3 и 4.

Примечания

- Для удаления защищенного изображения, сначала отмените защиту изображения.
- После удаления изображения Вы не сможете восстановить его. Проверьте изображения внимательно, прежде чем удалить их.

Deleting images

Удаление изображений

Deleting all the images

You can delete all the unprotected images in the "Memory Stick".







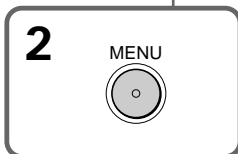
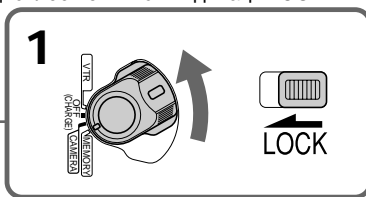
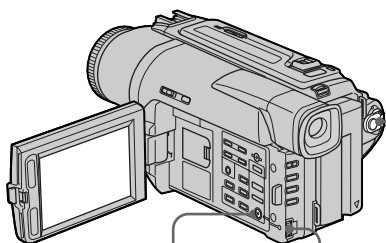

- (1) Set the POWER switch to MEMORY, VTR (DCR-TRV620E) or PLAYER (DCR-TRV420E/TRV520E). Make sure that the LOCK is set to the right (unlock) position.
- (2) Press MENU to make the menu display appear.
- (3) Turn the SEL/PUSH EXEC dial to select , then press the dial.
- (4) Turn the SEL/PUSH EXEC dial to select DELETE ALL, then press the dial.
- (5) Turn the SEL/PUSH EXEC dial to select OK, then press the dial. OK changes to EXECUTE.
- (6) Turn the SEL/PUSH EXEC dial to select EXECUTE, then press the dial. DELETING appears on the LCD screen. When all the unprotected images are deleted, COMPLETE is displayed.

Удаление всех изображений

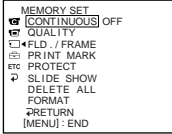
Вы можете удалить все незащищенные изображения на "Memory Stick".

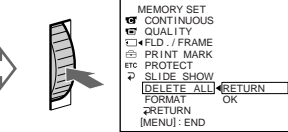
- (1) Установите переключатель POWER в положение MEMORY, VTR (DCR-TRV620E) или PLAYER (DCR-TRV420E/TRV520E). Убедитесь, что фиксатор LOCK установлен в правое (незафиксированное) положение.
- (2) Нажмите кнопку MENU, чтобы на дисплее появилась индикация меню.
- (3) Поверните диск SEL/PUSH EXEC для выбора установки , а затем нажмите диск.
- (4) Поверните диск SEL/PUSH EXEC для выбора установки DELETE ALL, а затем нажмите диск.
- (5) Поверните диск SEL/PUSH EXEC для выбора установки OK, а затем нажмите диск. Индикация OK изменится на индикацию EXECUTE.
- (6) Поверните диск SEL/PUSH EXEC для выбора установки EXECUTE, а затем нажмите диск. На экране ЖКД появится индикация DELETING. Когда все незащищенные изображения будут удалены, на дисплее появится индикация COMPLETE.

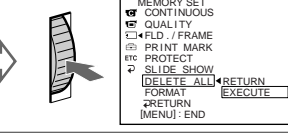

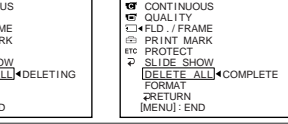
<p>3</p> 		
<p>4</p> 		
<p>5</p> 		
<p>6</p> 		

Deleting images

To cancel deleting all the images in the “Memory Stick”

Select RETURN in step 5, then press the SEL/PUSH EXEC.

While DELETING appears

Do not turn the POWER switch or press any buttons.

If the write-protect tab on the “Memory Stick” is set to LOCK

You cannot delete images.

Удаление изображений

Для отмены удаления всех изображений на “Memory Stick”

Выберите установку RETURN в пункте 5, а затем нажмите кнопку SEL/PUSH EXEC

Во время отображения индикации DELETING

Не изменяйте положение переключателя POWER и не нажимайте каких-либо кнопок.

Если лепесток защиты записи на “Memory Stick” установлен в положение LOCK

Вы не можете удалить изображения.



Writing a print mark - PRINT MARK

You can specify the recorded still image to print out. This function is useful for printing out still images later.

Your camcorder conforms with the DPOF (Digital Print Order Format) standard for specifying the still images to print out.

Before operation

Insert a "Memory Stick" into your camcorder.

- (1) Set the POWER switch to MEMORY, VTR (DCR-TRV620E) or PLAYER (DCR-TRV420E/TRV520E). Make sure that the LOCK is set to the right (unlock) position.
- (2) Play back the image you want to write a print mark. (p. 119)
- (3) Press MENU to display the menu.
- (4) Turn the SEL/PUSH EXEC dial to select , then press the dial.
- (5) Turn the SEL/PUSH EXEC dial to select PRINT MARK, then press the dial.
- (6) Turn the SEL/PUSH EXEC dial to select ON, then press the dial.
- (7) Press MENU to erase the menu display. The  mark is displayed beside the data file name of the image with a print mark.



Запись печатных знаков - PRINT MARK

Вы можете указать записанные изображения для распечатки. Эта функция является полезной для распечатки неподвижных изображений позже.

Ваша видеокамера соответствует стандарту DPOF (цифровой служебный формат распечатки) для указания неподвижных изображений для распечатки.

Перед началом работы

Вставьте "Memory Stick" в Вашу видеокамеру.

- (1) Установите переключатель POWER в положение MEMORY, VTR (DCR-TRV620E) или PLAYER (DCR-TRV420E/TRV520E). Убедитесь, что фиксатор LOCK установлен в правом (незафиксированном) положении.
- (2) Воспроизведите изображение, на котором Вы хотите записать печатный знак. (стр. 119)
- (3) Нажмите кнопку MENU, чтобы на дисплее появилось меню.
- (4) Поверните диск SEL/PUSH EXEC для выбора установки , а затем нажмите диск.
- (5) Поверните диск SEL/PUSH EXEC для выбора установки PRINT MARK, а затем нажмите диск.
- (6) Поверните диск SEL/PUSH EXEC для выбора установки ON, а затем нажмите диск.
- (7) Нажмите кнопку MENU для стирания индикации меню. На дисплее появится знак  рядом с названием файла данных изображения с печатным знаком.

"Memory Stick" operations

Операции с "Memory Stick"

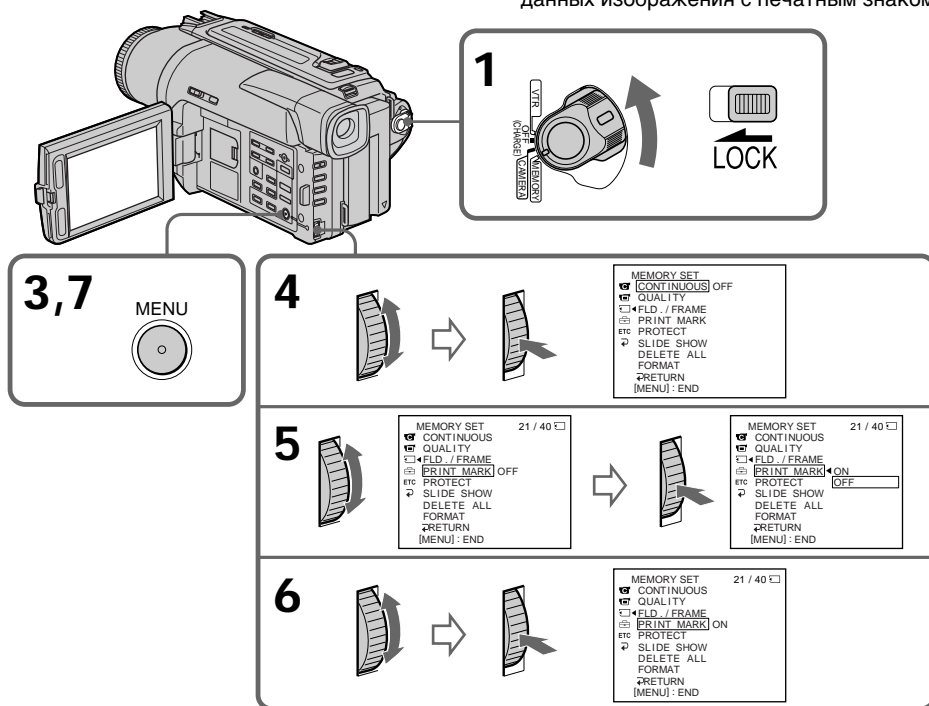

3,7 MENU

1 VTR / CHG. VTR

4

5

6

LOCK

MEMORY SET CONTINUOUS OFF
QUALITY
FLD. / FRAME
PRINT MARK
PROTECT
SLIDE SHOW
DELETE ALL
FORMAT
RETURN [MENU]: END

MEMORY SET 21 / 40
CONTINUOUS
QUALITY
FLD. / FRAME
PRINT MARK OFF
PROTECT
SLIDE SHOW
DELETE ALL
FORMAT
RETURN [MENU]: END

MEMORY SET 21 / 40
CONTINUOUS
QUALITY
FLD. / FRAME
PRINT MARK ON
PROTECT
SLIDE SHOW
DELETE ALL
FORMAT
RETURN [MENU]: END

MEMORY SET 21 / 40
CONTINUOUS
QUALITY
FLD. / FRAME
PRINT MARK ON
PROTECT
SLIDE SHOW
DELETE ALL
FORMAT
RETURN [MENU]: END

Writing a print mark – PRINT MARK

To cancel writing print marks

Select OFF in step 6, then press the SEL/PUSH EXEC dial.

If the write-protect tab on the “Memory Stick” is set to LOCK

You cannot write print marks on still images.

Запись печатных знаков – PRINT MARK

Для отмены записи печатных знаков



Выберите установку OFF в пункте 6, а затем нажмите диск SEL/PUSH EXEC.

Если лепесток защиты записи на “Memory Stick” установлен в положение LOCK



Вы не можете записать печатные знаки на неподвижные изображения.





Digital8 system, recording and playback



What is the “Digital8 system”?

This video system has been developed to enable digital recording to Hi8 /Digital8  video cassette .

Usable cassette tapes

We recommend using Hi8 /Digital8  video cassette.*

The recording time when you use your Digital8  system camcorder on Hi8 /standard 8  tape is 2/3 the recording time when using the conventional Hi8 /standard 8  system camcorder. (90 minutes of recording time becomes 60 minutes in the SP mode.)

* If you use standard 8  tape, be sure to play back the tape on this camcorder. Mosaic pattern noise may appear when you play back standard 8  tape on other VCRs (including other DCR-TRV420E/TRV520E/TRV620E).

Note



Tapes recorded in the Digital8  system cannot be played back on Hi8 /standard 8  (analog) system machine.





 is a trademark.



 is a trademark.

 is a trademark.







Playback system

The Digital8  system or Hi8 /standard 8  system is automatically detected before the tape is played back.

During playback of tapes recorded in the Hi8 /standard 8  system, digital signals are output as the image signals from the  DV IN/OUT or  DV OUT jack.

Display during automatic detection of system The Digital8  system or Hi8 /standard 8  system is automatically detected, and the playback system is automatically switched to. During switching of systems, the screen turns blue, and the following displays appear. A hissing noise also sometimes can be heard.

 → / : During switching from Digital8  to Hi8 /standard 8 

/  → : During switching from Hi8 /standard 8  to Digital8 



When you play back

Playing back an NTSC-recorded tape



You can play back tapes recorded in the NTSC video system on the LCD screen, if the tape is recorded in the SP mode.





Цифровая система Digital8 , запись и воспроизведение



Что такое “Цифровая система Digital8 ”?

Эта видеосистема была разработана для обеспечения цифровой записи на видеокассеты Hi8 /Digital8 .



Используемые кассеты

Рекомендуется использовать видеокассеты Hi8 /Digital8 .

Время записи при использовании Вашей видеокамеры системы Digital8  на ленте Hi8 /стандартной ленте 8  составляет 2/3 времени записи при использовании обычной видеокамеры Hi8 /видеокамеры стандартной системы 8 . (90 минут времени записи становятся равными 60 минутам в режиме SP).

* При использовании стандартной ленты 8  ее следует воспроизводить на этой же видеокамере. При воспроизведении стандартной ленты 8  на других KBM (включая другие аппараты DCR-TRV420E/TRV520E/TRV620E) могут появиться помехи типа мозаики.

Примечание







Ленты, записанные в цифровой системе Digital8 , не могут быть воспроизведены на аппаратуре системы Hi8 /стандартной системы 8  (аналоговой).

 является фирменным знаком.



 является фирменным знаком.







 является фирменным знаком.







Система воспроизведения

Цифровая система Digital8  или Hi8 /стандартная система 8  автоматически детектируется перед воспроизведением ленты. Во время воспроизведения лент, записанных в системе Hi8 /стандартной системе 8  цифровые сигналы выводятся в качестве сигналов изображения через гнездо  DV IN/OUT или  DV OUT.

Индикация во время автоматического детектирования системы

Цифровая система Digital8  или Hi8 /стандартная система 8  автоматически детектируется, а система воспроизведения автоматически включается. Во время выключения систем, экран становится голубым и появляются следующие индикации. Может быть также слышен свистящий шум.

 → / : Во время переключения с системы Digital8  на систему Hi8 /стандартную систему 8 

/  → : Во время переключения с системы Hi8 /стандартной системы 8  на цифровую систему Digital8 

При воспроизведении

Воспроизведение лент, записанных в системе NTSC

Вы можете воспроизводить ленты, записанные в видеосистеме NTSC, на экране ЖКД, если лента записана в режиме SP.

Copyright signal

When you play back

Using any other video camera recorder, you cannot record on a tape that has recorded copyright control signals for copyright protection of software which is played back on your camcorder.

When you record

You cannot record software on your camcorder that contains copyright control signals for copyright protection of software. COPY INHIBIT appears on the LCD screen, in the viewfinder or on the TV screen if you try to record such as software. Your camcorder does not record copyright control signals on the tape when it records.

When you playback a dual sound track tape

When you use tapes recorded in the Digital8 system

When you play back a Digital8  system tape which is dubbed from a dual sound track tape recorded in the DV system, set "HiFi SOUND" to the desired mode in the menu settings (p. 85).

Sound from speaker

HiFi Sound Mode	Playing back a stereo tape	Playing back a dual sound track tape
STEREO	Stereo	Main sound and sub sound
1	Lch	Main sound
2	Rch	Sub sound

When you use a tape recorded in the Hi8/standard 8 system

When you play back a dual sound track tape recorded in an AFM HiFi stereo system, set "HiFi SOUND" to the desired mode in the menu settings (p. 85).

Sound from speaker

HiFi Sound Mode	Playing back a stereo tape	Playing back a dual sound track tape
STEREO	Stereo	Main sound and sub sound
1	Monaural	Main sound
2	Unnatural Sound	Sub sound

You cannot record dual sound programmes on your camcorder.

Сигнал авторского права

При воспроизведении

При использовании какой-либо другой видеокамеры Вы не можете выполнять запись на ленту, на которой записаны контрольные сигналы авторского права для защиты авторских прав программ, которые воспроизводятся на Вашей видеокамере.

При записи

Вы не можете записывать на Вашей видеокамере программы, содержащие контрольные сигналы авторского права для защиты авторских прав программ. Если Вы попытаетесь записать такую программу, на экране ЖКД, в видеоискателе или на экране телевизора появится индикация COPY INHIBIT. При записи Ваша видеокамера не будет записывать контрольные сигналы авторского права.

При воспроизведении ленты с двойной звуковой дорожкой

При использовании лент, записанных в цифровой системе Digital8

При воспроизведении ленты в цифровой системе Digital8 , на которую выполнена перезапись ленты с двойной звуковой дорожкой, записанной в цифровой видеосистеме DV, установите команду "HiFi SOUND" в нужный режим в установках меню (стр. 85).

Звук от динамика

Режим звучания HiFi	Воспроизведение стереофонической ленты	Воспроизведение ленты с двойной звуковой дорожкой
STEREO	Стереофонический звук	Основной звук и вспомогательный звук
1	Левый канал	Основной звук
2	Правый канал	Вспомогательный звук

При использовании лент, записанных в системе Hi8/стандартной системе 8

При воспроизведении ленты с двойной звуковой дорожкой, записанной в стереофонической системе AFM HiFi, установите команду "HiFi SOUND" в нужный режим в установках меню (стр. 85).

Звук от динамика

Режим звучания HiFi	Воспроизведение стереофонической ленты	Воспроизведение ленты с двойной звуковой дорожкой
STEREO	Стереофонический звук	Основной звук и вспомогательный звук
1	Монофонический звук	Основной звук
2	Необычный звук	Вспомогательный звук

Вы не можете записывать программы с двойным звучанием на Вашей видеокамере.

About i.LINK

The DV jack on this unit is an i.LINK-compliant DV input/output jack. This section describes the i.LINK standard and its features.

What is “i.LINK”?

i.LINK is a digital serial interface for handling digital video, digital audio and other data in two directions between equipment having the i.LINK jack, and for controlling other equipment. i.LINK-compatible equipment can be connected by a single i.LINK cable. Possible applications are operations and data transactions with various digital AV equipment.

When two or more i.LINK-compatible equipment are connected to this unit in a daisy chain, operations and data transactions are possible with not only the equipment that this unit is connected to but also with other devices via the directly connected equipment.

Note, however, that the method of operation sometimes varies according to the characteristics and specifications of the equipment having two or more i.LINK jacks (DV jacks) to be connected, and that operations and data transactions are sometimes not possible on some connected equipment.

Note

Normally, only one piece of equipment can be connected to this unit by the i.LINK cable (DV cable). When connecting this unit to two or more i.LINK-compatible equipment, refer to the instruction manual of the equipment to be connected.

About the Name “i.LINK”

i.LINK is a more familiar term for IEEE 1394 data transport bus proposed by SONY, and is a trademark approved by many corporations. IEEE 1394 is an international standard standardized by the Institute of Electrical and Electronic Engineers.

Относительно i.LINK

Цифровое гнездо DV на данном аппарате удовлетворяет стандарту i.LINK и является совместимым с входным/выходным гнездом цифровых видеосигналов DV. В этом разделе описан стандарт i.LINK и его основные особенности.

Что такое “i.LINK”?

i.LINK является цифровым последовательным интерфейсом для управления цифровыми видеосигналами, цифровыми аудиосигналами и другими данными в двух направлениях между аппаратами, имеющими гнезда i.LINK, а также для управления другими аппаратами. i.LINK-совместимый аппарат можно подсоединить с помощью одного кабеля i.LINK. Возможные применения этой функции охватывают операции и передачи данных с разными цифровыми аудиовидеоаппаратами. Если к данному аппарату подсоединены два или более i.LINK-совместимых аппарата в последовательной цепи, то возможны операции и передачи данных не только с подсоединенным аппаратом, но и с другими аппаратами через непосредственно подсоединенный аппарат. Однако имейте в виду, что метод управления иногда отличается в зависимости от характеристики и технических данных подсоединяемого аппарата с двумя или более гнездами i.LINK (гнезда DV), и что операции и передачи данных иногда невозможны на некоторых подсоединяемых аппаратах.

Примечание

Обычно, только один аппарат можно подсоединить к данному аппарату с помощью кабеля i.LINK (цифрового кабеля DV). При подсоединении данного аппарата к двум или более i.LINK-совместимым аппаратам изучите руководство по эксплуатации соответствующего подсоединяемого аппарата.

Относительно названия “i.LINK”

i.LINK является более привычным термином для шины передачи данных IEEE 1394, предложенной фирмой SONY, и он является фирменным знаком, утвержденным многими корпорациями.

IEEE 1394 является международным стандартом, утвержденным Институтом инженеров по электротехнике и электронике. 137

About i.LINK

i.LINK Baud rate

i.LINK's maximum baud rate varies according to the equipment. Three maximum baud rates are defined:

S100 (approx. 100Mbps*)

S200 (approx. 200Mbps)

S400 (approx. 400Mbps)

The baud rate is listed under "Specifications" in the instruction manual of each equipment. It is also indicated near the i.LINK jack on some equipment.

The maximum baud rate of equipment on which it is not indicated such as this unit is "S100".

When units are connected to equipment having a different maximum baud rate, the baud rate sometimes differs from the indicated baud rate.

* What is "Mbps"?

Mbps stands for megabits per second, or the amount of data that can be sent or received in one second. For example, a baud rate of 100Mbps means that 100 megabits of data can be sent in one second.

i.LINK Functions on this unit

For details on how to dub when this unit is connected to other video equipment having DV jacks, see page 75.

This unit can also be connected to other i.LINK (DV) compatible equipment made by SONY (e.g. VAIO series personal computer) other than video equipment.

Before connecting this unit to a personal computer, make sure that application software supported by this unit is already installed on the personal computer.

For details on precautions when connecting this unit, also refer to the instruction manuals for the equipment to be connected.

Required i.LINK Cable

Use the Sony i.LINK 4-pin-to-4-pin cable (during DV dubbing).

i.LINK and  are trademarks.

Относительно i.LINK

Скорость передачи i.LINK

Максимальная скорость передачи i.LINK изменяется в зависимости от аппарата. Имеются три максимальные скорости передачи:

S100 (приблиз. 100 Мбит/с*)

S200 (приблиз. 200 Мбит/с)

S400 (приблиз. 400 Мбит/с)

Скорость передачи указывается в разделе "Технические характеристики" в руководстве по эксплуатации каждого аппарата. На некоторых аппаратах она может быть также указана возле гнезда i.LINK.

Максимальная скорость передачи аппарата, на котором она не указана, например, для данного аппарата, равна "S100".

В случае, если аппараты подсоединяются к оборудованию с другой максимальной скоростью передачи, то скорость передачи иногда может отличаться от указанной скорости передачи.

* Что такое "Мбит/с"?

Мбит/с означает количество мегабит за секунду или количество данных, которое можно посылать или принимать за одну секунду. Например, скорость передачи 100 Мбит/с означает, что 100 мегабит данных может быть послано за одну секунду.

Функции i.LINK на данном аппарате

Подробные сведения о том, как выполнять перезапись, когда данный аппарат подсоединен к другому видеоборудованию с гнездами DV, см. на стр. 75.

Данный аппарат может быть также подсоединен к другому, i.LINK (DV)-совместимому оборудованию фирмы SONY (например, персональному компьютеру серии VAIO), не относящемуся к видеоаппаратуре. Перед подсоединением данного аппарата к персональному компьютеру убедитесь, что на компьютере уже установлено программное приложение, поддерживаемое данным аппаратом.

Подробные сведения относительно мер предосторожности при подсоединении данного аппарата приведены также в руководстве по эксплуатации для каждого подсоединяемого аппарата.

Требуемый кабель i.LINK

Используйте 4-штырьковый-к-4-штырьковому кабель i.LINK фирмы Sony (во время цифровой видеоперезаписи)

i.LINK и  являются фирменными знаками.

Changing the lithium battery in your camcorder

When replacing the lithium battery, keep the battery pack or other power source attached. Otherwise, you will need to reset the date, time and other items in the menu settings hold in memory by the lithium battery.

Insert the battery with the positive (+) side facing out. When the battery becomes weak or dead, the  indicator flashes on the LCD screen or in the viewfinder for about 5 seconds when you set the POWER switch to CAMERA or MEMORY. In this case, replace the battery with a Sony CR2025 lithium battery. Use of any other battery may present a risk of fire or explosion. Discard used batteries according to the manufacturer's instructions.

Замена литиевой батарейки в Вашей видеокамере

При замене литиевой батарейки батарейный блок или другой источник питания должен быть прикреплен к видеокамере. В противном случае Вам понадобится переустанавливать дату, время и другие пункты в установках меню, хранимых в памяти видеокамеры с помощью литиевой батарейки.

Вставьте батарейку так, чтобы положительный (+) полюс был обращен наружу. Если батарейка станет или разрядится, индикатор  будет мигать на экране ЖКД или в видоискателе около 5 секунд, если переключатель POWER установлен в положение CAMERA или MEMORY. В этом случае, **замените батарейку на литиевую батарейку Sony CR2025. Использование какой-либо другой батарейки может представлять риск воспламенения или взрыва.** Ликвидируйте использованные батарейки в соответствии с инструкциями предприятия-изготовителя.

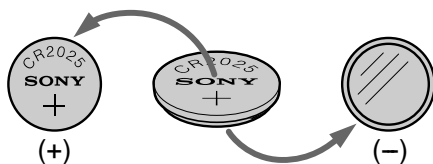

WARNING

The battery may explode if mistreated. Do not recharge, disassemble, nor dispose of it in fire.

Lithium battery

- Keep the lithium battery out of the reach of children.
- Should the battery be swallowed, immediately consult a doctor.
- Wipe the battery with a dry cloth to ensure good contact.

Lithium battery installed at the factory

This battery may not last 1 year.

ВНИМАНИЕ

Если с батарейкой неправильно обращаться, она может взорваться. Не перезаряжайте, не разбирайте и не бросайте в огонь батарейку.

Литиевая батарейка

- Храните литиевую батарейку в месте, не доступном для детей.
- В случае, если кто-либо случайно проглотит батарейку, следует немедленно обратиться к врачу.
- Протрите батарейку сухой тканью для обеспечения хорошего контакта.

Литиевая батарейка, установленная на заводе

Этой батарейки может не хватить на 1 год.

Changing the lithium battery in your camcorder

Changing the lithium battery

- (1) Open the LCD panel and open the lid of the lithium battery compartment.
- (2) Push the lithium battery in the direction of the arrow and pull it out from the holder.
- (3) Install a Sony CR2025 lithium battery with the positive (+) side facing out.
- (4) Close the lid.

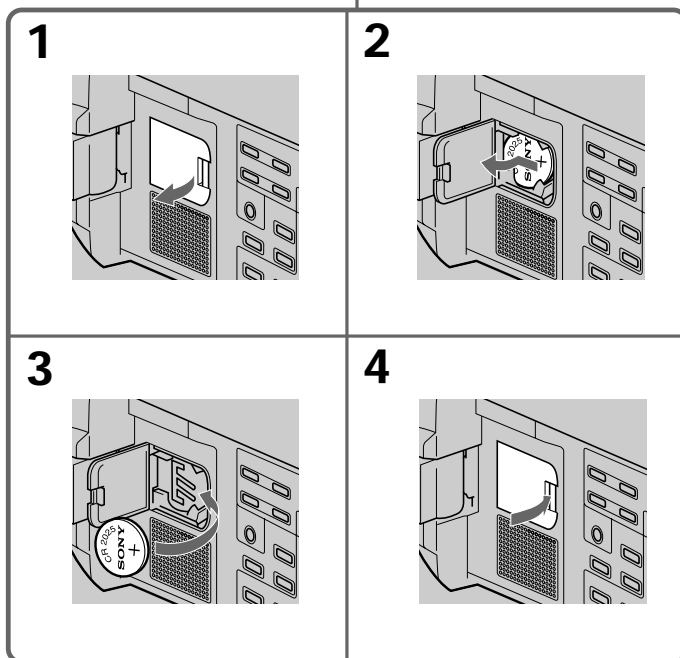
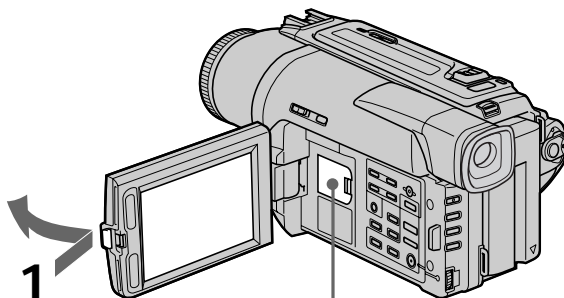

Замена литиевой батарейки в Вашей видеокамере

Замена литиевой батарейки

- (1) Откройте панель ЖКД и откройте крышку отсека для литиевой батарейки.
- (2) Нажмите литиевую батарейку в направлении стрелки и выньте ее из держателя.
- (3) Установите литиевую батарейку Sony CR2025 так, чтобы положительный (+) полюс был обращен наружу.
- (4) Закройте крышку.

Troubleshooting

If you run into any problem using your camcorder, use the following table to troubleshoot the problem. If the problem persists, disconnect the power source and contact your Sony dealer or local authorized Sony service facility. If "C:□□:□□" appears on the LCD screen, in the viewfinder or the display window, the self-diagnosis display function has worked. See page 146.

In the recording mode

Symptom	Cause and/or Corrective Actions
START/STOP does not operate.	<ul style="list-style-type: none"> The POWER switch is set to OFF (CHARGE), VTR (DCR-TRV620E), PLAYER (DCR-TRV420E/TRV520E) or MEMORY. → Set it to CAMERA. (p. 21) The tape has run out. → Rewind the tape or insert a new one. (p. 19, 33) The write-protect tab is set to expose the red mark. → Use a new tape or slide the tab. (p. 20) The tape is stuck to the drum (moisture condensation). → Remove the cassette and leave your camcorder for at least 1 hour to acclimatize. (p. 158)
The power goes off.	<ul style="list-style-type: none"> While being operated in CAMERA mode, your camcorder has been in the standby mode for more than 3 minutes. → Set the POWER switch to OFF (CHARGE) and then to CAMERA again. (p. 21)
The image on the viewfinder screen is not clear.	<ul style="list-style-type: none"> The viewfinder lens is not adjusted. → Adjust the viewfinder lens. (p. 25)
The SteadyShot function does not work.	<ul style="list-style-type: none"> STEADYSHOT is set to OFF in the menu settings. → Set it to ON. (p. 85)
The autofocus function does not work.	<ul style="list-style-type: none"> FOCUS is set to MANUAL. → Set it to AUTO. (p. 57) Shooting conditions are not suitable for autofocus. → Set FOCUS to MANUAL to focus manually. (p. 57)
The fader function does not work.	<ul style="list-style-type: none"> The digital effect function is working. → Cancel it. (p. 53)
The picture does not appear in the viewfinder.	<ul style="list-style-type: none"> The LCD panel is open. → Close the LCD panel. (p. 23)
You cannot record in the LP mode.	<ul style="list-style-type: none"> The tape is the standard 8 tape. → Use Hi8 Hi8/Digital8 tapes. (p. 89)
A vertical band appears when you shoot a subject such as lights or a candle flame against a dark background.	<ul style="list-style-type: none"> The contrast between the subject and background is too high. This is not a malfunction.
A vertical band appears when you shoot a very bright subject.	<ul style="list-style-type: none"> This is not a malfunction.

Troubleshooting



Symptom	Cause and/or Corrective Actions
Some tiny white spots appear on the LCD screen or in the viewfinder.	<ul style="list-style-type: none"> • Slow shutter, low lux or Super NightShot mode is activated. This is not a malfunction.
An unknown picture is displayed on the LCD screen or in the viewfinder.	<ul style="list-style-type: none"> • If 10 minutes elapse after you set the POWER switch to CAMERA or DEMO MODE is set to ON in the menu settings without a cassette inserted, your camcorder automatically starts the demonstration. → Insert a cassette and the demonstration stops. You can also cancel DEMO MODE. (p. 90)
The picture is recorded in incorrect or unnatural colours.	<ul style="list-style-type: none"> • NIGHTSHOT is set to ON. → Set it to OFF. (p. 28)
Picture appears too bright, and the subject does not appear on the LCD screen or in the viewfinder.	<ul style="list-style-type: none"> • NIGHTSHOT is set to ON in a bright place. → Set it to OFF, or use the NightShot function in a dark place. (p. 28)
A horizontal black band appears when shooting a TV screen or computer screen.	<ul style="list-style-type: none"> • Set STEADYSHOT to OFF in the menu settings (p. 85).

In the playback mode

Symptom	Cause and/or Corrective Actions
The tape does not move when a video control button is pressed.	<ul style="list-style-type: none"> • The POWER switch is set to CAMERA, MEMORY or OFF (CHARGE). → Set it to VTR (DCR-TRV620E) or PLAYER (DCR-TRV420E/TRV520E). (p. 33)
The playback button does not work.	<ul style="list-style-type: none"> • The tape has run out. → Rewind the tape. (p. 33)
There are horizontal lines on the picture or the playback picture is not clear or does not appear.	<ul style="list-style-type: none"> • The video head may be dirty. → Clean the heads using the Sony V8-25CLD cleaning cassette (not supplied). (p. 159)
No sound or only a low sound is heard when playing back a tape.	<ul style="list-style-type: none"> • The stereo tape is played back with HiFi SOUND set to 2 in the menu settings. → Set it to STEREO. (p. 85) • The volume is turned to minimum. → Open the LCD panel and press VOLUME +. (p. 33) • AUDIO MIX is set to ST2 side in the menu settings. → Adjust AUDIO MIX. (p. 85)
The date search does not work correctly.	<ul style="list-style-type: none"> • The tape has a blank portion in the recorded portion (p. 69)
The picture which is recorded in the Digital8  system is not played back.	<ul style="list-style-type: none"> • PB MODE is set to Hi8/8 in the menu settings. → Set it to AUTO. (p. 85)
The tape which is recorded in the Hi8/standard 8 system is not played back correctly.	<ul style="list-style-type: none"> • Set PB MODE to Hi8/8 in the menu settings. (p. 85)

Troubleshooting

In the recording and playback modes

Symptom	Cause and/or Corrective Actions
The power does not turn on.	<ul style="list-style-type: none">• The battery pack is not installed, or is dead or nearly dead. → Install a charged battery pack. (p. 12, 13)• The AC power adaptor is not connected to the mains. → Connect the AC power adaptor to the mains. (p. 18)
The end search function does not work.	<ul style="list-style-type: none">• The tape was ejected after recording.• You have not recorded on the new cassette yet.
The end search function does not work correctly.	<ul style="list-style-type: none">• The tape has a blank portion in the beginning or middle.
The battery pack is quickly discharged.	<ul style="list-style-type: none">• The operating temperature is too low.• The battery pack is not fully charged. → Charge the battery pack fully again. (p. 13)• The battery pack is completely dead, and cannot be recharged. → Replace with a new battery pack. (p. 12)
The battery remaining indicator does not indicate the correct time.	<ul style="list-style-type: none">• You have used the battery pack in an extremely hot or cold environment for a long time.• The battery pack is completely dead, and cannot be recharged. → Replace with a new battery pack. (p. 12)• The battery is dead. → Use a charged battery pack. (p. 12, 13)
The power goes off although the battery remaining indicator indicates that the battery pack has enough power to operate.	<ul style="list-style-type: none">• Charge the battery pack fully again so that the indication on the battery remaining indicator is correct.
The cassette cannot be removed from the holder.	<ul style="list-style-type: none">• The power source is disconnected. → Connect it firmly. (p. 13, 18)• The battery is dead. → Use a charged battery pack. (p. 12, 13)
The  and  indicators flash and no functions except for cassette ejection work.	<ul style="list-style-type: none">• Moisture condensation has occurred. → Remove the cassette and leave your camcorder for at least 1 hour to acclimatize. (p. 158)

Troubleshooting

When operating using the “Memory Stick”

Symptom	Cause and/or Corrective Actions
The “Memory Stick” does not function.	<ul style="list-style-type: none">• The POWER switch is set to CAMERA or OFF (CHARGE) → Set it to MEMORY. (p. 103)• “Memory Stick” is not inserted. → Insert a “Memory Stick”. (p. 102)
Recording does not function.	<ul style="list-style-type: none">• The “Memory Stick” has already been recorded to its full capacity. → Erase unnecessary images and record again. (p. 130, 105)• The “Memory Stick” formatted incorrectly is inserted. → Format the “Memory Stick” on your camcorder or use another “Memory Stick.” (p. 94)• The write-protect tab on the “Memory Stick” is set to LOCK. → Release the lock. (p. 100)
The image cannot be deleted.	<ul style="list-style-type: none">• The write-protect tab on the “Memory Stick” is set to LOCK. → Release the lock. (p. 100)• The image is protected. → Cancel image protection. (p. 128)
You cannot format the “Memory Stick”.	<ul style="list-style-type: none">• The write-protect tab on the “Memory Stick” is set to LOCK. → Release the lock. (p. 100)
Deleting all the images cannot be carried out.	<ul style="list-style-type: none">• The write-protect tab on the “Memory Stick” is set to LOCK. → Release the lock. (p. 100)
You cannot protect the image.	<ul style="list-style-type: none">• The write-protect tab on the “Memory Stick” is set to LOCK. → Release the lock. (p. 100)• The image to protect is not played back. → Press MEMORY PLAY to play back the image. (p. 119)
You cannot write a print mark on the still image.	<ul style="list-style-type: none">• The write-protect tab on the “Memory Stick” is set to LOCK. → Release the lock. (p. 100)• The image to write a print mark is not played back. → Press MEMORY PLAY to play back the image. (p. 119)
The photo save function does not work.	<ul style="list-style-type: none">• The write-protect tab on the “Memory Stick” is set to LOCK. → Release the lock. (p. 100)

Troubleshooting

Others

Symptom	Cause and/or Corrective Actions
The Remote Commander supplied with your camcorder does not work.	<ul style="list-style-type: none">• COMMANDER is set to OFF in the menu settings. → Set it to ON. (p. 85)• Something is blocking the infrared rays. → Remove the obstacle.• The batteries are inserted in the battery holder with the + - polarities incorrectly matching the + - marks. → Insert the batteries with the correct polarity. (p. 171)• The batteries are dead. → Insert new ones. (p. 171)
The picture from a TV or VCR does not appear even when your camcorder is connected to outputs on the TV or VCR.	<ul style="list-style-type: none">• DISPLAY is set to V-OUT/LCD in the menu settings. → Set it to LCD. (p. 85)
The melody or beep sounds for 5 seconds.	<ul style="list-style-type: none">• Moisture condensation has occurred. → Remove the cassette and leave your camcorder for at least 1 hour to acclimatize. (p. 158)• Some troubles has occurred in your camcorder. → Remove the cassette and insert it again, then operate your camcorder.
While charging the battery pack, no indicator appears or the indicator flashes in the display window.	<ul style="list-style-type: none">• The AC power adaptor is disconnected. → Connect it firmly. (p. 18)• Something is wrong with the battery pack. → Contact your Sony dealer or local authorized Sony service facility.

Self-diagnosis display

Your camcorder has a self-diagnosis display function. This function displays the current condition of your camcorder as a 5-digit code (a combination of a letter and figures) on the LCD screen, in the viewfinder or in the display window. If a 5-digit code is displayed, check the following code chart. The last two digits (indicated by □□) will differ depending on the state of your camcorder.

LCD screen, viewfinder or display window

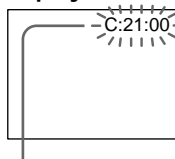

Self-diagnosis display

- C:□□:□□
You can service your camcorder yourself.
- E:□□:□□
Contact your Sony dealer or local authorized Sony facility.

Five-digit display	Cause and/or Corrective Actions
C:04:□□	<ul style="list-style-type: none"> • You are using a battery pack that is not an “InfoLITHIUM” battery pack. → Use an “InfoLITHIUM” battery pack. (p. 17)
C:21:□□	<ul style="list-style-type: none"> • Moisture condensation has occurred. → Remove the cassette and leave your camcorder for at least 1 hour to acclimatize. (p. 158)
C:22:□□	<ul style="list-style-type: none"> • The video heads are dirty. → Clean the heads using the Sony V8-25CLD cleaning cassette (not supplied). (p. 159)
C:31:□□ C:32:□□	<ul style="list-style-type: none"> • A malfunction other than the above that you can service has occurred. → Remove the cassette and insert it again, then operate your camcorder. → Disconnect the mains lead of the AC power adaptor or remove the battery pack. After reconnecting the power source, operate your camcorder.
E:61:□□ E:62:□□	<ul style="list-style-type: none"> • A malfunction that you cannot service has occurred. → Contact your Sony dealer or local authorized Sony service facility and inform them of the 5-digit code. (example: E:61:10)

If you are unable to rectify the problem even if you try corrective actions a few times, contact your Sony dealer or local authorized Sony service facility.

Warning indicators and messages

If indicators and messages appear on the LCD screen, in the viewfinder or in the display window, check the following:

See the page in parentheses “ () ” for more information.

Warning indicators

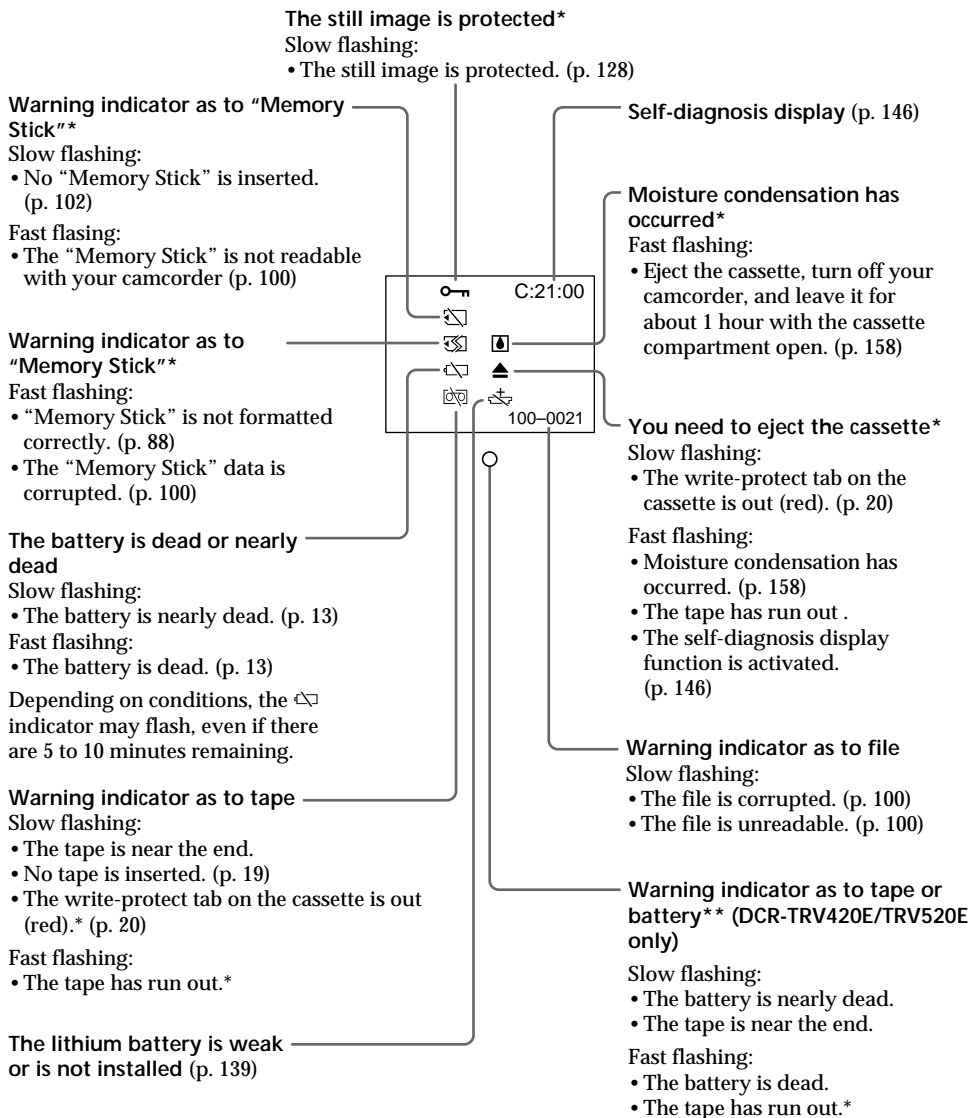











* You hear the melody or beep sound.

** This indicator appears in the viewfinder only.

Warning indicators and messages

Warning messages

- CLOCK SET Reset the date and time. (p. 98)
- FOR “InfoLITHIUM”
BATTERY ONLY Use an “InfoLITHIUM” battery pack. (p. 17)
- 8 mm TAPE → SP REC Use Hi8 Hi8/Digital 8 tapes when you record in the LP mode.*
Hi8 TAPE → LP/SP REC (p. 89)
-  TAPE END The tape has run out.*
-  NO TAPE Insert a cassette tape.* (p. 19)
-  CLEANING CASSETTE** The video heads are dirty. (p. 159)
-  FULL The “Memory Stick” is full.* (p. 107)
-  The write-protect tab on the “Memory Stick” is set to LOCK.*
(p. 100)
-  NO FILE No still image is recorded on the “Memory Stick”.* (p. 120)
-  NO MEMORY STICK No “Memory Stick” is inserted.* (p. 102)
-  MEMORY STICK ERROR The “Memory Stick” data is corrupted.*
-  FORMAT ERROR Check the type of formatting.*
-  DIRECTORY ERROR The “Memory Stick” has more than one directory
such as 100msdcf.*

* You hear the melody or beep sound.

** The  indicator and “ CLEANING CASSETTE” message appear one after another on the LCD screen or in the viewfinder.

Поиск и устранение неисправностей

Если у Вас возникла какая-либо проблема при использовании видеокамеры, воспользуйтесь следующей таблицей для отыскания и устранения проблемы. Если проблема не устраняется, то следует отсоединить источник питания и обратиться в сервисный центр Sony или в местное уполномоченное предприятие по обслуживанию изделий Sony. Если на экране ЖКД, в видоискателе или в окошке дисплея появится индикация "C:□□:□□", это значит, что сработал функция самодиагностики. См. стр. 154.

В режиме записи

Возможная неисправность	Вероятная причина и/или метод устранения
Не работает кнопка START/STOP.	<ul style="list-style-type: none"> Переключатель POWER установлен в положение OFF (CHARGE), VTR (модель DCR-TRV620E) или положение PLAYER (модель DCR-TRV420E/TRV520E) или положение MEMORY. <ul style="list-style-type: none"> → Установите его в положение CAMERA. (стр. 21) Закончилась лента. <ul style="list-style-type: none"> → Перемотайте ленту назад или вставьте новую кассету. (стр. 19, 33) Лепесток защиты записи установлен так, что выставлена красная метка. <ul style="list-style-type: none"> → Используйте новую кассету или передвиньте лепесток. (стр. 20) Лента прилипла к барабану (конденсация влаги). <ul style="list-style-type: none"> → Выньте кассету и оставьте видеокамеру примерно на 1 час для акклиматизации. (стр. 158)
Выключается питание.	<ul style="list-style-type: none"> При работе в режиме CAMERA Ваша видеокамера находилась в режиме ожидания более 3 минут. <ul style="list-style-type: none"> → Установите переключатель POWER в положение OFF (CHARGE), а затем снова в положение CAMERA. (стр. 21)
Изображение на экране видоискателя является нечетким.	<ul style="list-style-type: none"> Не отрегулирован объектив видоискателя. <ul style="list-style-type: none"> → Отрегулируйте объектив видоискателя. (стр. 25)
Не работает функция устойчивой съемки.	<ul style="list-style-type: none"> Команда STEADYSHOT установлена в положение OFF в установках меню. <ul style="list-style-type: none"> → Установите ее в положение ON (стр. 85)
Не работает функция автоматической фокусировки.	<ul style="list-style-type: none"> Команда FOCUS установлена в положение MANUAL. <ul style="list-style-type: none"> → Установите ее в положение AUTO. (стр. 57) Условия съемки являются неподходящими для автоматической фокусировки. <ul style="list-style-type: none"> → Установите команду FOCUS в положение MANUAL для выполнения фокусировки вручную. (стр. 57)
Не работает функция фейдера.	<ul style="list-style-type: none"> Приведена в действие функция цифровых эффектов. <ul style="list-style-type: none"> → Отмените ее. (стр. 53)
Изображение не появляется в видоискателе.	<ul style="list-style-type: none"> Открыта панель ЖКД. <ul style="list-style-type: none"> → Закройте панель ЖКД. (стр. 23)
Вы не можете выполнять запись в режиме LP.	<ul style="list-style-type: none"> Лента является стандартной лентой 8. <ul style="list-style-type: none"> → Используйте ленты Hi8 Hi8/Digital8 (стр. 95).
Появляется вертикальная черная полоса при съемке объектов, типа лампы или пламени свечи на темном фоне.	<ul style="list-style-type: none"> Слишком высокая контрастность между объектом и фоном. <ul style="list-style-type: none"> В видеокамере нет неисправности.
Появляется вертикальная черная полоса при съемке очень ярких объектов.	<ul style="list-style-type: none"> В видеокамере нет неисправности.

Поиск и устранение неисправностей

Возможная неисправность	Вероятная причина и/или метод устранения
На экране ЖКД или в видеискателе появляются маленькие белые точки.	<ul style="list-style-type: none">• Приведен в действие режим медленного затвора, низкой освещенности или ночной суперсъемки. В видеокамере нет неисправности.
В видеискателе или на экране ЖКД отображается необычное изображение.	<ul style="list-style-type: none">• Если пройдет 10 минут после того, как Вы установили переключатель POWER в положение CAMERA или команду DEMO MODE установили в положение ON в установках меню без вставленной кассеты, Ваша видеокамера автоматически начнет демонстрацию. → Вставьте кассету, и демонстрация остановится. Вы также можете отменить режим DEMO MODE. (стр. 96)
Изображение записывается с неправильными или ненатуральными цветами.	<ul style="list-style-type: none">• Команда NIGHTSHOT установлена в положение ON. → Установите ее в положение OFF. (стр. 28)
Изображение получается слишком ярким, а объект не появляется в видеискателе или на экране ЖКД.	<ul style="list-style-type: none">• Команда NIGHTSHOT установлена в положение ON в ярком месте. → Установите ее в положение OFF или используйте функцию ночной съемки в темном месте. (стр. 28)
При записи с телевизионного или компьютерного экрана появляется горизонтальная черная полоса.	<ul style="list-style-type: none">• Установите переключатель STEADYSHOT в положение OFF в установках меню (стр. 85).

В режиме воспроизведения

Возможная неисправность	Вероятная причина и/или метод устранения
При нажатии кнопки управления видеокамерой лента не перемещается.	<ul style="list-style-type: none">• Переключатель POWER установлен в положение CAMERA, MEMORY или OFF (CHARGE). → Установите его в положение VTR (модель DCR-TRV620E) или положение PLAYER (модель DCR-TRV420E/TRV520E) (стр. 33).
Не функционирует кнопка воспроизведения.	<ul style="list-style-type: none">• Закончилась лента. → Перемотайте ленту назад. (стр. 33)
На изображении имеются четыре горизонтальные полосы на изображении, либо воспроизводимое изображение является нечетким или вовсе не появляется на экране.	<ul style="list-style-type: none">• Возможно, загрязнены видеоголовки. → Почистите видеоголовки с помощью очистительной кассеты Sony V8-25CLD (не прилагается). (стр. 159)
При воспроизведении ленты нет звука или же слышен только тихий звук.	<ul style="list-style-type: none">• Стереофоническая лента воспроизводится при установленном переключателе HiFi SOUND в положение 2 в установках меню. → Установите его в положение STEREO. (стр. 85)• Громкость установлена на минимальную величину. → Откройте панель ЖКД и нажмите кнопку VOLUME +. (стр. 33)• Команда AUDIO MIX установлена в положение ST2 в установках меню. → Отрегулируйте функцию AUDIO MIX. (стр. 85)
Функция поиска даты работает неправильно.	<ul style="list-style-type: none">• На ленте между записями имеется незаписанный участок (стр. 69)
Не воспроизводится изображение, записанное в цифровой системе Digital8  .	<ul style="list-style-type: none">• Команда PB MODE установлена в положение Hi 8/8i в установках меню. → Установите ее в положение AUTO (стр. 85)

Поиск и устранение неисправностей

Возможная неисправность	Вероятная причина и/или метод устранения
Лента, записанная в системе Hi8/ стандартной системе 8, воспроизводится неправильно.	<ul style="list-style-type: none">• Установите команду PB MODE в положение Hi8/8 (стр. 85)

В режимах записи и воспроизведения

Возможная неисправность	Вероятная причина и/или метод устранения
Не включается питание.	<ul style="list-style-type: none">• Не установлен батарейный блок, либо же он разрядился или почти разрядился. → Установите заряженный батарейный блок. (стр. 12, 13)• Сетевой адаптер переменного тока не подсоединен к сети. → Подсоедините сетевой адаптер переменного тока к сети. (стр. 18)
Не работает функция поиска конца на ленте.	<ul style="list-style-type: none">• После записи кассета была извлечена из видеокамеры.• Запись на новую ленту еще не выполнялась.
Функция поиска конца на ленте работает неправильно.	<ul style="list-style-type: none">• На ленте имеется незаписанный участок в начале или в середине.
Батарейный блок быстро разряжается.	<ul style="list-style-type: none">• Окружающая температура является слишком низкой.• Батарейный блок заряжен не полностью. → Зарядите батарейный блок полностью еще раз. (стр. 13)• Батарейный блок полностью разряжен и не может быть перезаряжен. → Замените его на новый батарейный блок. (стр. 12)
Индикатор оставшегося заряда батарейного блока показывает неправильное время.	<ul style="list-style-type: none">• Вы использовали длительное время батарейный блок в крайне жарких или холодных окружающих условиях.• Батарейный блок полностью разряжен и не может быть перезаряжен. → Замените его на новый батарейный блок. (стр. 12)• Батарейный блок разряжен. → Используйте заряженный батарейный блок. (стр. 12, 13)
Выключается питание, хотя индикатор оставшегося заряда батарейного блока показывает наличие достаточного для работы заряда.	<ul style="list-style-type: none">• Зарядите снова полностью батарейный блок, так чтобы индикация оставшегося заряда батарейного блока была правильной.
Кассета не вынимается из держателя.	<ul style="list-style-type: none">• Отсоединен источник питания. → Подсоедините его плотно. (стр. 13, 18)• Батарейный блок разряжен. → Используйте заряженный батарейный блок. (стр. 12, 13)
Мигают индикаторы  и  , и никакие функции, кроме извлечения кассеты, не работают.	<ul style="list-style-type: none">• Произошла конденсация влаги. → Выньте кассету и оставьте Вашу видеокамеру примерно на 1 час для акклиматизации. (стр. 138)

При эксплуатации с “Memory Stick”

Возможная причина	Вероятная причина и/или метод устранения
Не функционирует “Memory Stick”.	<ul style="list-style-type: none">• Переключатель POWER установлен в положение CAMERA или OFF (CHARGE). → Установите его в положение MEMORY. (стр. 103)• Не вставлена “Memory Stick”. → Вставьте “Memory Stick”. (стр. 102)
Не функционирует запись.	<ul style="list-style-type: none">• Емкость “Memory Stick” уже заполнена. → Сотрите ненужные изображения и запишите снова. (стр. 130, 105)• Вставленная “Memory Stick” не отформатирована надлежащим образом. → Отформатируйте “Memory Stick” на Вашей видеокамере или используйте другую “Memory Stick”. (стр. 94)• Лепесток защиты записи на “Memory Stick” установлен в положение LOCK. → Освободите фиксатор. (стр. 100)
Не удаляется изображение.	<ul style="list-style-type: none">• Лепесток защиты записи на “Memory Stick” установлен в положение LOCK. → Освободите фиксатор. (стр. 100)• Изображение защищено. → Отмените защиту изображения. (стр. 128)
Вы не можете отформатировать “Memory Stick”.	<ul style="list-style-type: none">• Лепесток защиты записи от стирания на “Memory Stick” установлен в положение LOCK. → Освободите фиксатор. (стр. 100)
Не может быть выполнено удаление всех изображений.	<ul style="list-style-type: none">• Лепесток защиты записи от стирания на “Memory Stick” установлен в положение LOCK. → Освободите фиксатор. (стр. 100)
Вы не можете защитить изображение.	<ul style="list-style-type: none">• Лепесток защиты записи от стирания на “Memory Stick” установлен в положение LOCK. → Освободите фиксатор. (стр. 100)• Изображение для защиты не воспроизводится. → Нажмите кнопку MEMORY PLAY для воспроизведения изображения. (стр. 119)
Вы не можете записать знак печати на неподвижном изображении.	<ul style="list-style-type: none">• Лепесток защиты записи от стирания на “Memory Stick” установлен в положение LOCK. → Освободите фиксатор. (стр. 100)• Изображение для записи печатного знака не воспроизводится. → Нажмите кнопку MEMORY PLAY для воспроизведения изображения. (стр. 119)
Не работает функция сохранения фотоснимков в памяти.	<ul style="list-style-type: none">• Лепесток защиты записи от стирания на “Memory Stick” установлен в положение LOCK. → Освободите фиксатор. (стр. 100)

Поиск и устранение неисправностей

Прочее

Возможная неисправность	Вероятная причина и/или метод устранения
Не работает прилагаемый к Вашей видеокамере пульт дистанционного управления.	<ul style="list-style-type: none">• Команда COMMANDER установлена в положение OFF в установках меню. → Установите ее в положение ON. (стр. 85)• Что-то преграждает инфракрасные лучи. → Устраните препятствие.• Батарейки вставлены в держатель так, что полюса + – не соответствуют знакам + –. → Вставьте батарейки, соблюдая надлежущую полярность. (стр. 171)• Батарейки разрядились. → Вставьте новые батарейки. (стр. 171)
Изображение от телевизора или KVM не появляется даже если Ваша видеокамера подсоединена к выходным гнездам на телевизоре или KVM.	<ul style="list-style-type: none">• Опция DISPLAY установлена в положение V-OUT/LCD в установках меню. → Установите ее в положение LCD (стр. 85).
В течение 5 секунд звучит мелодия или зуммерный сигнал.	<ul style="list-style-type: none">• Произошла конденсация влаги. → Выньте кассету и оставьте Вашу видеокамеру примерно на 1 час для акклиматизации. (стр. 158)• В Вашей видеокамере произошли неполадки. → Выньте кассету и вставьте ее снова, а затем включите Вашу видеокамеру.
Во время зарядки батарейного блока ни один из индикаторов не появляется и не мигает в окошке дисплея.	<ul style="list-style-type: none">• Отсоединен сетевой адаптер переменного тока. → Подсоедините его плотно. (стр. 18)• Неполадка с батарейным блоком. → Обратитесь в сервисный центр Sony или в местное уполномоченное предприятие по обслуживанию изделий Sony.

Индикация самодиагностики

В Вашей видеокамере имеется функция самодиагностики.

Эта функция отображает текущее состояние Вашей видеокамеры в виде 5-значного кода (комбинация из одной буквы и цифр) в видеоискателе, на экране ЖКД или в окошке дисплея. В случае отображения 5-значного кода, следует выполнить проверку в соответствии со следующей таблицей кодов. Последние две цифры (обозначенные как □□) будут отличаться в зависимости от состояния Вашей видеокамеры.

Экран ЖКД, видеоискатель или окошко дисплея

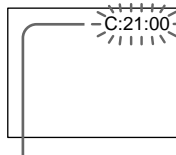

Индикация самодиагностики

- C:□□:□□
Вы можете выполнить обслуживание Вашей видеокамеры самостоятельно.
- E:□□:□□
Обратитесь в сервисный центр Sony или в местное уполномоченное предприятие по обслуживанию изделий Sony.

Пятизначная индикация	Вероятная причина и/или метод устранения
C:04:□□	<ul style="list-style-type: none"> • Вы используете батарейный блок, который не является батарейным блоком "InfoLITHIUM". → Используйте батарейный блок "InfoLITHIUM" (стр. 17)
C:21:□□	<ul style="list-style-type: none"> • Произошла конденсация влаги. → Выньте кассету и оставьте Вашу видеокамеру примерно на 1 час для акклиматизации. (стр. 158)
C:22:□□	<ul style="list-style-type: none"> • Загрязнены видеоголовки. → Почистите видеоголовки с помощью очистительной кассеты Sony V8-25CLD (не прилагается). (стр. 159)
C:31:□□	<ul style="list-style-type: none"> • Произошла неполадка, отличающаяся от приведенных выше, которую Вы можете устранить самостоятельно. → Выньте кассету и вставьте ее снова, а затем включите Вашу видеокамеру. → Отсоедините провод электропитания сетевого адаптера переменного тока или же выньте батарейный блок. После повторного подсоединения источника питания включите Вашу видеокамеру.
C:32:□□	
E:61:□□	<ul style="list-style-type: none"> • Произошла неполадка, которую Вы можете устранить самостоятельно. → Обратитесь в сервисный центр Sony или в местное уполномоченное предприятие по обслуживанию изделий Sony, где следует сообщить о 5-значном коде. (пример: E:61:10)
E:62:□□	

Если Вы не можете самостоятельно устранить неполадку даже после опробования соответствующих методов устранения несколько раз, обратитесь в сервисный центр Sony или в местное уполномоченное предприятие по обслуживанию изделий Sony.

Предупреждающие индикаторы и сообщения

Если в видеоискателе, на экране ЖКД или в окошке дисплея появятся индикаторы и сообщения, проверьте следующее:

См. страницу в круглых скобках “ () ” для более подробной информации.

Предупреждающие индикаторы

Неподвижное изображение защищено*

Медленное мигание:

- Неподвижное изображение защищено. (стр. 128)

Предупреждающий индикатор относительно “Memory Stick”*

Медленное мигание:

- Не вставлена “Memory Stick” (стр. 102)

Быстрое мигание:

- “Memory Stick” не читается с помощью Вашей видеокамеры (стр. 100).

Предупреждающий индикатор относительно “Memory Stick”

Быстрое мигание:

- “Memory Stick” не отформатирована надлежащим образом (стр. 88).
- Данные на “Memory Stick” повреждены (стр. 100).

Батарейный блок разрядился или почти разрядился

Медленное мигание:

- Батарейный блок почти разряжен. (стр. 13)

Быстрое мигание:

- Батарейный блок разрядился (стр. 13).

В зависимости от условий, индикатор  может мигать, даже если заряда осталось на 5-10 минут.

Предупреждающий индикатор относительно ленты

Медленное мигание:

- Лента почти достигла конца.
- Не вставлена кассета с лентой. (стр. 19)
- Лепесток защиты записи на ленте отсутствует (красный).* (стр. 20)

Быстрое мигание:

- Лента закончилась.*

Литиевая батарейка разрядилась или не установлена совсем

(стр. 139)

Индикация

самодиагностики (стр. 154)

Произошла конденсация влаги*

Быстрое мигание:

- Вытолкните кассету, выключите Вашу видеокамеру и оставьте ее примерно на 1 час с открытым кассетным отсеком. (стр. 158)

Вам нужно извлечь кассету*

Медленное мигание:

- Лепесток защиты записи на ленте отсутствует (красный). (стр. 20)

Быстрое мигание:

- Произошла конденсация влаги. (стр. 158)
- Лента закончилась.
- Сработала функция индикации самодиагностики. (стр. 154)

Предупреждающий индикатор относительно файла

Медленное мигание:

- Файл поврежден (стр. 100).
- Файл не читается (стр. 100).

Предупреждающий индикатор относительно ленты или батарейного блока** (только модель DCR-TRV420E/TRV520E)

Медленное мигание:

- Батарейный блок почти разряжен.
- Лента достигла конца.

Быстрое мигание:













- Батарейный блок разряжен.
- Лента закончилась.*

* Вы услышите мелодию или зуммерный сигнал.



** Этот индикатор появится только в видеоискателе.

Предупреждающие индикаторы и сообщения

Предупреждающие сообщения

- CLOCK SET Переустановите дату и время. (стр. 98)
- FOR "InfoLITHIUM"
BATTERY ONLY Используйте батарейный блок "InfoLITHIUM". (стр. 17)
- 8 mm TAPE → SP REC
Hi8 TAPE → LP/SP REC Используйте ленты Hi8 /Digital 8  в режиме LP.* (стр. 95)
-  TAPE END Лента закончилась.*
-  NO TAPE Вставьте кассету с лентой.* (стр. 19)
-  CLEANING CASSETTE Загрязнились видеоголовки. (стр. 159)
-  FULL Емкость "Memory Stick" заполнена.* (стр. 107)
-  LOCK Лепесток защиты записи на "Memory Stick" установлен в положение LOCK.* (стр. 100)
-  NO FILE На "Memory Stick" не записано ни одно неподвижное изображение.* (стр. 120)
-  NO MEMORY STICK Не вставлена "Memory Stick".* (стр. 102)
-  MEMORY STICK ERROR Данные на "Memory Stick" повреждены.*
-  FORMAT ERROR Проверьте тип форматирования.*
-  DIRECTORY ERROR На "Memory Stick" имеется более одной директории, типа 100 msdcf.*

* Вы услышите мелодию или зуммерный сигнал.

** Индикатор  и сообщение " CLEANING CASSETTE" будут появляться одно за другим на экране ЖКД или в видеоискателе.

Using your camcorder abroad

Using your camcorder abroad

You can use your camcorder in any country or area with the AC power adaptor supplied with your camcorder within 100 V to 240 V AC, 50/60 Hz.

Your camcorder is a PAL system based camcorder. If you want to view the playback picture on a TV, it must be a PAL system based TV with VIDEO/AUDIO input jack.

The following shows TV colour systems used overseas.

PAL system

Australia, Austria, Belgium, China, Czech Republic, Denmark, Finland, Germany, Great Britain, Holland, Hong Kong, Italy, Kuwait, Malaysia, New Zealand, Norway, Portugal, Singapore, Slovak Republic, Spain, Sweden, Switzerland, Thailand, etc.

PAL-M system

Brazil

PAL-N system

Argentina, Paraguay, Uruguay

NTSC system

Bahama Islands, Bolivia, Canada, Central America, Chile, Colombia, Ecuador, Jamaica, Japan, Korea, Mexico, Peru, Surinam, Taiwan, the Philippines, the U.S.A., Venezuela, etc.

SECAM system

Bulgaria, France, Guyana, Hungary, Iran, Iraq, Monaco, Poland, Russia, Ukraine, etc.

Simple setting of clock by time difference

You can easily set the clock to the local time by setting a time difference. Select WORLD TIME in the menu settings. See page 85 for more information.

Использование Вашей видеокамеры за границей

Использование Вашей видеокамеры за границей

Вы можете использовать Вашу видеокамеру в любой стране или области с помощью сетевого адаптера переменного тока, прилагаемого к Вашей видеокамере, который можно использовать в пределах от 100 В до 240 В переменного тока с частотой 50/60 Гц.

Ваша видеокамера основана на системе PAL. Если Вы хотите просмотреть воспроизводимое изображение на телевизоре, то это должен быть телевизор, основанный на системе PAL, с входными гнездами VIDEO/AUDIO.

Ниже приведены системы цветного телевидения, используемые за рубежом.

Система PAL

Австралия, Австрия, Бельгия, Великобритания, Германия, Голландия, Гонконг, Дания, Испания, Италия, Китай, Кувейт, Малайзия, Новая Зеландия, Норвегия, Португалия, Сингапур, Словацкая Республика, Таиланд, Финляндия, Чешская Республика, Швейцария, Швеция и т.д.

Система PAL-M

Бразилия

Система PAL-N

Аргентина, Парагвай, Уругвай

Система NTSC

Багамские острова, Боливия, Венесуэла, Канада, Колумбия, Корея, Мексика, Перу, Суринам, США, Тайвань, Филиппины, Центральная Америка, Чили, Эквадор, Ямайка, Япония и т.д.

Система SECAM



Болгария, Венгрия, Гвиана, Ирак, Иран, Монако, Польша, Россия, Украина, Франция и т.д.

Простая установка разницы во времени на часах

Вы можете легко установить часы на местное время путем установки разницы во времени. Выберите команду WORLD TIME в установках меню. Подробные сведения приведены на стр. 85.

Maintenance information and precautions

Moisture condensation

If your camcorder is brought directly from a cold place to a warm place, moisture may condense inside your camcorder, on the surface of the tape, or on the lens. In this condition, the tape may stick to the head drum and be damaged or your camcorder may not operate correctly. If there is moisture inside your camcorder, the beep sounds and the  indicator flashes. When the  indicator flashes at the same time, the cassette is inserted in your camcorder. If moisture condenses on the lens, the indicator will not appear.

If moisture condensation occurred

None of the functions except cassette ejection will work. Eject the cassette, turn off your camcorder, and leave it for about 1 hour with the cassette compartment open. Your camcorder can be used again if the  indicator does not appear when the power is turned on again.

Note on moisture condensation

Moisture may condense when you bring your camcorder from a cold place into a warm place (or vice versa) or when you use your camcorder in a hot place as follows:



- You bring your camcorder from a ski slope into a place warmed up by a heating device.
- You bring your camcorder from an air-conditioned car or room into a hot place outside.
- You use your camcorder after a squall or a shower.
- You use your camcorder in a high temperature and humidity place.

How to prevent moisture condensation

When you bring your camcorder from a cold place into a warm place, put your camcorder in a plastic bag and tightly seal it. Remove the bag when the air temperature inside the plastic bag has reached the surrounding temperature (after about 1 hour).

Информация по уходу за аппаратом и меры предосторожности

Конденсация влаги

Если видеокамера принесена прямо из холодного места в теплое, то внутри видеокамеры, на поверхности ленты или на объективе может произойти конденсация влаги. В таком состоянии лента может прилипнуть к барабану головки и будет повреждена или же видеокамера не сможет работать надлежащим образом. Если внутри видеокамеры произошла конденсация влаги, то прозвучит зуммерный сигнал, а на экране ЖКД будет мигать индикатор . Если в то же самое время будет мигать индикатор , это значит, что в видеокамеру вставлена кассета. Если влага сконденсировалась на объективе, индикатор появляться не будет.

Если произошла конденсация влаги

Ни одна из функций, кроме выталкивания кассеты, не будет работать. Извлеките кассету, выключите видеокамеру и оставьте ее приблизительно на 1 час с открытым кассетным отсеком. Если при повторном включении питания индикатор  не появится на дисплее, Вы можете снова пользоваться видеокамерой.

Примечание по конденсации влаги

Влага может образоваться, если Вы принесете Вашу видеокамеру из холодного места в теплое (или наоборот) или когда Вы используете Вашу видеокамеру в жарком месте в следующих случаях:

- Вы принесли Вашу видеокамеру с лыжного склона в помещение, где функционирует обогреватель.
- Вы принесли Вашу видеокамеру из автомобиля или из комнаты с воздушным кондиционированием в жаркое место на улице.
- Вы используете видеокамеру после грозы или дождя.
- Вы используете Вашу видеокамеру в очень жарком и влажном месте.

Как предотвратить конденсацию влаги

Если видеокамера принесена из холодного места в теплое, то положите видеокамеру в полиэтиленовый пакет и плотно заклейте его. Выньте видеокамеру из полиэтиленового пакета, когда температура воздуха внутри пакета достигнет температуры окружающего воздуха (приблизительно через 1 час).

Maintenance information and precautions

Maintenance information

Cleaning the LCD screen

If fingerprints or dust make the LCD screen dirty, we recommend using a LCD Cleaning Kit (not supplied) to clean the LCD screen.

Cleaning the video head

To ensure normal recording and clear pictures, clean the video heads.

When you playback/record in the Digital8 ™ system

The video head may be dirty when:

- mosaic-pattern noise appears on the playback picture.
- playback pictures do not move.
- playback pictures are hardly visible.
- playback pictures do not appear.
- the  indicator and "CLEANING CASSETTE" message appear one after another on the LCD screen or in the viewfinder.



or / или



When you playback in the Hi8/Standard 8 (analog) system

The video head may be dirty when:

- playback pictures contain noise.
- playback pictures are hardly visible.
- playback pictures do not appear.



or / или

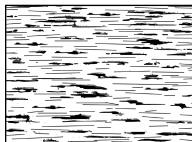

If the above problems occur, clean the video heads with the Sony V8-25CLD cleaning cassette (not supplied). Check the picture and if the above problems persists, repeat cleaning.

Информация по уходу за аппаратом и меры предосторожности

Информация по уходу

Чистка экрана ЖКД



Если на экране ЖКД появятся отпечатки пальцев или пыль, рекомендуется воспользоваться очистительным набором для ЖКД (не прилагается) для чистки ЖКД.

Чистка видеоголовок

Для обеспечения нормальной записи и четкого изображения следует периодически чистить видеоголовки.

При воспроизведении/записи в цифровой системе Digital8 ™

Видеоголовки возможно загрязнены, если:

- На воспроизводимом изображении появляются помехи типа мозаики.
- Воспроизводимое изображение не движется.
- Воспроизводимое изображение с трудом различимо.
- Воспроизводимое изображение не появляется на экране.
- На экране ЖКД или в видискателе появляются один за другим индикатор  и сообщение "CLEANING CASSETTE" или же мигает индикатор .

При воспроизведении в системе Hi8/стандартной системе 8 (аналоговой)

Видеоголовки возможно загрязнены, если:

- Воспроизводимое изображение содержит помехи.
- Воспроизводимое изображение с трудом различимо.
- Воспроизводимое изображение не появляется на экране.

В случае возникновения указанных выше проблем, почистите видеоголовки с помощью очистительной кассеты Sony V8-25CLD (не прилагается). Проверьте изображение и, если описанные выше проблемы не устранились, повторите чистку.

Precautions

Camcorder operation

- Operate your camcorder on 7.2 V (battery pack) or 8.4 V (AC power adaptor).
- For DC or AC operation, use the accessories recommended in this operating instructions.
- If any solid object or liquid get inside the casing, unplug your camcorder and have it checked by a Sony dealer before operating it any further.
- Avoid rough handling or mechanical shock. Be particularly careful of the lens.
- Keep the POWER switch set to OFF (CHARGE) when you are not using your camcorder.
- Do not wrap your camcorder with a towel, for example, and operate it. Doing so might cause heat to build up inside.
- Keep your camcorder away from strong magnetic fields or mechanical vibration. Noise may appear on the image.
- Do not touch the LCD screen with your fingers or a sharp-pointed object.
- If your camcorder is used in a cold place, a residual image may appear on the LCD screen or in the viewfinder. This is not a malfunction.
- While using your camcorder, the back of the LCD screen may heat up. This is not a malfunction.

On handling tapes

Do not insert anything into the small holes on the rear of the cassette. These holes are used to sense the type and thickness of the tape and if the recording tab is in or out.

Camcorder care

- Remove the tape, and periodically turn on the power, operate the CAMERA and VTR (DCR-TRV620E)/PLAYER (DCR-TRV420E/TRV520E) sections and play back a tape for about 3 minutes when your camcorder is not to be used for a long time.
- Clean the lens with a soft brush to remove dust. If there are fingerprints on the lens, remove them with a soft cloth.
- Clean the camcorder body with a dry soft cloth, or a soft cloth lightly moistened with a mild detergent solution. Do not use any type of solvent which may damage the finish.
- Do not let sand get into your camcorder. When you use your camcorder on a sandy beach or in a dusty place, protect it from the sand or dust. Sand or dust may cause your camcorder to malfunction, and sometimes this malfunction cannot be repaired.

Меры предосторожности

Эксплуатация видеокамеры

- Эксплуатируйте видеокамеру от 7,2 В (батарейный блок) или 8,4 В (сетевой адаптер переменного тока)
- Что касается эксплуатации видеокамеры от постоянного и переменного тока, используйте принадлежности, рекомендуемые в данной инструкции по эксплуатации.
- Если какой-нибудь твердый предмет или жидкость попали внутрь корпуса, выключите видеокамеру и проверьте ее у дилера Sony перед дальнейшей ее эксплуатацией.
- Избегайте грубого обращения с видеокамерой или механических ударов. Будьте особенно осторожны с объективом.
- Если видеокамера не используется, установите выключатель POWER в положении OFF (CHARGE).
- Не заворачивайте Вашу видеокамеру, например, в полотенце, и не эксплуатируйте ее в таком состоянии. В противном случае может произойти повышение температуры внутри видеокамеры.
- Держите Вашу видеокамеру подальше от сильных магнитных полей или механической вибрации. На изображении могут появиться помехи.
- Не прикасайтесь к экрану ЖКД своими пальцами или острыми предметами.
- При эксплуатации Вашей видеокамеры в холодном месте, на экране ЖКД может появляться остаточное изображение. Это не является неисправностью.
- При эксплуатации Вашей видеокамеры, задняя сторона экрана ЖКД может нагреваться. Это не является неисправностью.

Обращение с лентами

Не вставляйте ничего в маленькие отверстия на задней стороне кассеты. Эти отверстия используются для определения типа и толщины ленты, а также для определения наличия или отсутствия лепестка защиты записи на ленте.

Уход за видеокамерой

- Периодически вынимайте кассету и включайте питание, оперируйте устройствами CAMERA и VTR (DCR-TRV620E)/PLAYER (DCR-TRV420E/TRV520E) и воспроизводите ленту порядка 3-х минут, если Ваша видеокамера не будет использоваться длительное время.
- Чистите объектив с помощью мягкой кисточки для удаления пыли. Если имеются отпечатки пальцев на объективе, удалите их с помощью мягкой ткани.
- Чистите корпус видеокамеры с помощью сухой мягкой ткани или мягкой ткани, слегка смоченной раствором умеренного моющего средства. Не используйте каких-либо типов растворителей, которые могут повредить отделку.
- Не допускайте попадания песка в видеокамеру. Если Вы используете видеокамеру на песчаном пляже или в каком-либо пыльном месте, предохраните аппарат от песка или пыли. Песок или пыль могут привести к неисправности аппарата, которая иногда может быть неисправимой.

Maintenance information and precautions

Connection to your PC

- When recording with i.LINK cable the image processed or edited by your PC, use a new Hi8 Hi8/Digital8 tape.
- When inputting the image recorded by Hi8/standard8 (analog) system into your PC, dub the image into a Digital8 or DV tape first, and then input it into your PC.

When inputting the image recorded by Hi8/standard 8 system into Sony VAIO

The Program Capture function of DVgate motion doesn't work. To use this function, dub the image into a Digital8 or DV tape first, and then input it into your Sony VAIO.

AC power adaptor

- Unplug the unit from the mains when you are not using the unit for a long time. To disconnect the mains lead, pull it out by the plug. Never pull the mains lead itself.
- Do not operate the unit with a damaged cord or if the unit has been dropped or damaged.
- Do not bend the mains lead forcibly, or place a heavy object on it. This will damage the cord and may cause fire or electrical shock.
- Prevent metallic objects from coming into contact with the metal parts of the connecting section. If this happens, a short may occur and the unit may be damaged.
- Always keep metal contacts clean.
- Do not disassemble the unit.
- Do not apply mechanical shock or drop the unit.
- While the unit is in use, particularly during charging, keep it away from AM receivers and video equipment. AM receivers and video equipment disturb AM reception and video operation.
- The unit becomes warm during use. This is not a malfunction.
- Do not place the unit in locations that are:
 - Extremely hot or cold
 - Dusty or dirty
 - Very humid
 - Vibrating

Информация по уходу за аппаратом и меры предосторожности

Подключение к Вашему персональному компьютеру

- При записи с помощью шнура i.LINK, изображение можно обрабатывать и редактировать на Вашем персональном компьютере, используйте при этом новую ленту Hi8 Hi8/цифровую ленту Digital8.
- При вводе изображения, записанного в системе Hi8/стандартной системе 8 (аналоговой), в Ваш персональный компьютер, сначала сделайте копию изображения на цифровую ленту Digital8 или DV, а затем введите его в персональный компьютер.

При вводе изображения, записанного в системе Hi8/стандартной системе 8, в программу Sony VAIO

Функция захвата изображения DVgate motion не работает. Для использования этой функции сначала скопируйте изображение на цифровую ленту Digital8 или DV, а затем введите его в Вашу программу Sony VAIO.

Сетевой адаптер переменного тока

- Отсоедините аппарат от электрической сети, если он не используется длительное время. Для отсоединения сетевого шнура потяните его за разъем. Никогда не тяните за сам шнур.
- Не эксплуатируйте аппарат с поврежденным шнуром или же в случае, если аппарат упал или был поврежден.
- Не сгибайте сетевой провод силой и не ставьте на него тяжелые предметы. Это повредит провод и может привести к пожару или поражению электрическим током.
- Будьте осторожны, чтобы никакие металлические предметы не соприкасались с металлическими контактами соединительной пластины. Если это случится, то может произойти короткое замыкание, и аппарат может быть поврежден.
- Следите за тем, чтобы металлические контакты были чистыми.
- Не разбирайте аппарат.
- Не подвергайте аппарат механической вибрации и не роняйте его.
- При использовании аппарата, особенно во время зарядки, держите его подальше от приемников AM-радиовещания и видеоаппаратуры. Приемники AM-радиовещания и видеоаппаратура нарушают AM-радиоприем и работу видеоаппаратуры.
- В процессе эксплуатации аппарат нагревается. Это является вполне нормальным.
- Не размещайте аппарат в местах:
 - Чрезмерно жарких или холодных
 - Пыльных или грязных
 - Очень влажных
 - Подверженных вибрации

Battery pack

- Use only the specified charger or video equipment with the charging function.
- To prevent accident from a short circuit, do not allow metal objects to come into contact with the battery terminals.
- Keep the battery pack away from fire.
- Never expose the battery pack to temperatures above 60°C (140°F), such as in a car parked in the sun or under direct sunlight.
- Keep the battery pack dry.
- Do not expose the battery pack to any mechanical shock.
- Do not disassemble nor modify the battery pack.
- Attach the battery pack to the video equipment securely.
- Charging while some capacity remains does not affect the original battery capacity.

Note on dry batteries

To avoid possible damage from battery leakage or corrosion, observe the following:

- Be sure to insert the batteries with the + – polarities matched to the + – marks.
- Dry batteries are not rechargeable.
- Do not use a combination of new and old batteries.
- Do not use different types of batteries.
- Current flows from batteries when you are not using them for a long time.
- Do not use leaking batteries.

If batteries are leaking

- Wipe off the liquid in the battery compartment carefully before replacing the batteries.
- If you touch the liquid, wash it off with water.
- If the liquid get into your eyes, wash your eyes with a lot of water and then consult a doctor.

If any problem occurs, unplug your camcorder and contact your nearest Sony dealer.

Батарейный блок

- Используйте только рекомендуемое зарядное устройство или видеоаппаратуру с зарядной функцией.
- Для предотвращения несчастного случая из-за короткого замыкания не допускайте контакта металлических предметов с полюсами батарейного блока.
- Не располагайте батарейный блок вблизи огня.
- Не подвергайте батарейный блок воздействию температур свыше 60°C, например, в припаркованном под солнцем автомобиле или под прямым солнечным светом.
- Следите за тем, чтобы батарейный блок был сухим.
- Не подвергайте батарейный блок воздействию каких-либо механических ударов.
- Не разбирайте и не видоизменяйте батарейный блок.
- Прикрепляйте батарейный блок к видеоаппаратуре плотно.
- Зарядка в случае оставшейся емкости заряда не отражается на емкости первоначального заряда.

Примечание к сухим батарейкам

Во избежание возможного повреждения видеокамеры вследствие утечки внутреннего вещества батареек или коррозии соблюдайте следующее:

- При установке батареек соблюдайте правильную полярность + – в соответствии с метками + –.
- Сухие батарейки нельзя перезаряжать.
- Не используйте новые батарейки вместе со старыми.
- Не используйте батарейки разного типа.
- Если батарейки не используются длительное время, они постепенно разряжаются.
- Не используйте батарейки, которые потекли.

Если произошла утечка внутреннего вещества батареек

- Перед тем, как заменить батарейки, тщательно протрите остатки жидкости в отсеке для батареек.
- В случае попадания жидкости на кожу, промойте жидкость водой.
- В случае попадания жидкости в глаза, промойте свои глаза большим количеством воды, после чего обратитесь к врачу.

В случае возникновения каких-либо проблем, отключите Вашу видеокамеру от источника питания и обратитесь в ближайший сервисный центр Sony.

Specifications

Video camera recorder

System

Video recording system

2 rotary heads

Helical scanning system

Audio recording system

Rotary heads, PCM system

Quantization: 12 bits (Fs 32 kHz,

stereo 1, stereo 2), 16 bits

(Fs 48 kHz, stereo)

Video signal

PAL colour, CCIR standards

Recommended cassette

Hi8/Digital8 video cassette

Recording/playback time (using

90 min. Hi8 video cassette)

SP mode: 1 hour

LP mode: 1 hour and 30 minutes

Fastforward/rewind time (using

90 min. Hi8 video cassette)

Approx. 5 min.

Viewfinder

Electric Viewfinder

DCR-TRV420E/TRV520E:

monochrome

DCR-TRV620E: colour

Image device

1/4 type CCD

(Charge Coupled Device)

Approx. 800,000 pixels

(Effective: Approx. 400,000 pixels)

Lens

Combined power zoom lens

Filter diameter 37 mm (1 7/16 in.)

25× (Optical), 100×* (Digital)

* 125× (DCR-TRV420E only)

Focal length

3.7 - 92.5 mm (5/32 - 2 7/8 in.)

When converted to a 35 mm still

camera

48 - 1200 mm (1 5/8 - 32 3/8 in.)

Colour temperature

Auto

Minimum illumination

3 lux (F 1.6)

0 lux (in the NightShot mode)*

* Objects unable to be seen due to the dark can be shot with infrared lighting.

Input/output connectors

S video input/output

4-pin mini DIN

Luminance signal: 1 Vp-p,

75 ohms, unbalanced

Chrominance signal: 0.3 Vp-p,

75 ohms, unbalanced

Audio/Video input/output

AV MINIJACK, 1 Vp-p, 75 ohms,

unbalanced, sync negative 327 mV, (at output impedance more than 47 kilohms)

Output impedance with less than

2.2 kilohms/Stereo minijack

(ø 3.5 mm)

■ DV input/output

4-pin connector

Headphone jack

Stereo minijack (ø 3.5 mm)

LANC /DIGITAL I/O jack

Stereo mini-minijack (ø 2.5 mm)

Transfer rate:

Max 115.2 Kbps

RS-232C based

MIC jack

Stereo minijack (ø 3.5 mm)

LCD screen

Picture

DCR-TRV420E:

3 type

61.0 × 43.8 mm (2 1/2 × 1 3/4 in.)

DCR-TRV520E/TRV620E:

3.5 type

72.2 × 50.4 mm (2 7/8 × 2 in.)

Total dot number

123,200 (560 × 220)

General

Power requirements

7.2 V (battery pack)

8.4 V (AC power adaptor)

Average power consumption

(when using the battery pack)

During camera recording using

LCD 4.2 W

Viewfinder 3.1 W

Operating temperature

0 °C to 40 °C (32 °F to 104 °F)

Storage temperature

-20 °C to +60 °C (-4 °F to +140 °F)

Dimensions (Approx.)

111 × 106 × 207 mm

(4 × 4 3/8 × 8 1/4 in.) (w/h/d)

Mass (approx.)

DCR-TRV420E:

980 g (2 lb 2 oz)

DCR-TRV520E/TRV620E:

990 g (2 lb 2 oz)

excluding the battery pack, lithium

battery, cassette and shoulder strap

1.1 kg (2 lb 6 oz)

including the battery pack

NP-F330 or F550, lithium battery

CR2025, 90 min.Hi8 cassette, and

shoulder strap

Supplied accessories

See page 5.

AC power adaptor

Power requirements

100 - 240 V AC, 50/60 Hz

Power consumption

23 W

Output voltage

DC OUT: 8.4 V, 1.5 A in the

operating mode

Operating temperature

0 °C to 40 °C (32 °F to 104 °F)

Storage temperature

-20 °C to +60 °C (-4 °F to +140 °F)

Dimensions (approx.)

125 × 39 × 62 mm

(5 × 1 9/16 × 2 1/2 in.) (w/h/d)

excluding projecting parts

Mass (approx.)

280 g (9.8 oz)

excluding power cord

Battery pack

Output voltage

DC 7.2 V

Capacity

NP-F330: 5.0 Wh

NP-F550: 10.8 Wh

Dimensions (approx.)

38.4 × 20.6 × 70.8 mm

(1 9/16 × 13/16 × 2 7/8 in.)

(w/h/d)

Mass (approx.)

70 g (2.5 oz)

Type

Lithium ion

"Memory Stick"

Memory

Flash memory

4MB: MSA-4A

Operating voltage

2.7 - 3.6 V

Power consumption

Approx. 45 mA in the operating

mode

Approx. 130 µA in the standby

mode

Dimensions (approx.)

50 × 2.8 × 21.5 mm

(2 × 1/8 × 7/8 in.) (w/h/d)

Mass (approx.)

4 g (0.14 oz)

Design and specifications are subject to change without notice.

Технические характеристики

Видеокамера

Система

Система видеозаписи

2 вращающиеся головки

Система наклонной

механической развертки

Система аудиозаписи

Вращающиеся головки, система

ИКМ

Дискретизация: 12 битов

(Сдвиг частоты 32 кГц, стерео 1,

стерео 2), 16 битов (Сдвиг

частоты 48 кГц, стерео)

Видеосигнал

Цветовой сигнал PAL, стандарт

МККР

Рекомендуемые кассеты

Видеокассеты Hi8/Digital8

Время записи/воспроизведения (при использовании 90-мин. кассеты Hi8)

Режим SP: 1 час

Режим LP: 1 час 30 минут

Время ускоренной перемотки вперед/назад (при использовании 90-мин. кассеты Hi8)

Приблиз. 5 мин.

Видоискатель

Электрический видоискатель

DCR-TRV420E/TRV520E:

монохроматический

DCR-TRV620E: цветной

Формирователь изображения

1/4-дюймовый ПЗС

(прибор с зарядовой связью)

Приблиз. 800 000 элементов

изображения

(Эффективные: приблиз. 400 000

элементов изображения)

Объектив

Комбинированный объектив с

приводным трансфокатором

Диаметр фильтра 37 мм

25-кратный (оптический), 100-

кратный* (цифровой)

* 125-кратный (только модель

DCR-TRV420E)

Фокусное расстояние

3,7 - 92,5 мм

При преобразовании в 35-мм

фотокамеру

48 - 1200 мм

Цветовая температура

Авторегулирование

Минимальная освещенность

3 лк (F 1,6)

0 лк (в режиме ночной съемки)*

* Съемку объектов, невидимых в

темноте, можно выполнять с

помощью инфракрасного

освещения.

Разъемы входных/выходных сигналов

Выход/выход сигнала S видео

4-штырьковое мини-гнездо DIN

Сигнал яркости: размах 1 В,

75 Ом, несимметричный

Сигнал цветности: размах 0,3 В,

75 Ом, несимметричный

Вход/выход сигнала аудио/

видео

AV MINIJACK, размах 1 В, 75 Ом,

несимметричный, 327 мВ с

отрицательной синхронизацией

(при выходном полном

сопротивлении 47 кОм)

Полное сопротивление менее 2,2

кОм/стереофоническое мини-

гнездо (ø 3,5 мм)

DV Вход/выход цифрового

видеосигнала

4-штырьковый разъем

Гнездо головных телефонов

Стереофоническое мини-гнездо

(ø 3,5 мм)

Гнездо LANC Ψ /DIGITAL I/O

Стереофоническое мини-гнездо

(ø 2,5 мм)

Скорость передачи:

Макс. 115,2 Кбит/с

На основе RS-232C

Гнездо MIC

Стереофоническое мини-гнездо

(ø 3,5 мм)

Экран ЖКД

Изображение

DCR-TRV420E:

3 –типное

61,0 × 43,8 мм

DCR-TRV520E/TRV620E

3,5 –типное

72,2 × 50,4 мм

Общее количество элементов

изображения

123 200 (560 × 220)

Общее

Требования к питанию

7,2 В (батареиный блок)

8,4 В (сетевой адаптер

переменного тока)

Средняя потребляемая

мощность (при использовании

батареиного блока)

Во время записи видеокамерой с

помощью

ЖКД 4,2 Вт

Видоискателя 3,1 Вт

Рабочая температура

От 0 °С до 40 °С

Температура хранения

От -20 °С до +60 °С

Размеры (приблиз.)

111 × 106 × 207 мм (ш/в/г)

Вес (приблиз.)

DCR-TRV420E:

980 г

DCR-TRV520E/TRV620E

990 г

не включая батарейный блок,

литиевую батарейку, кассету и

плечевой ремень

1,1 кг

включая батарейный блок NP-

F330 или NP-F550, литиевую

батарейку CR2025, 90-мин.

кассету Hi8 и плечевой ремень

Прилагаемые принадлежности

См. стр. 5.

Сетевой адаптер переменного тока

Требования к питанию

100 - 240 В переменного тока, 50/

60 Гц

Потребляемая мощность

23 Вт

Выходное напряжение

DC OUT: 8,4 В; 1,5 А в рабочем

режиме

Рабочая температура

От 0 °С до 40 °С

Температура хранения

От -20 °С до +60 °С

Размеры (приблиз.)

125 × 39 × 62 мм (ш/в/г)

не включая выступающие части

Вес (приблиз.)

280 г

не включая сетевой шнур

Батарейный блок

Выходное напряжение

7,2 В постоянного тока

Емкость

NP-F330: 5,0 Вт-ч

NP-F550: 10,8 Вт-ч

Размеры (приблиз.)

38,4 × 20,6 × 70,8 мм (ш/в/г)

Вес (приблиз.)

70 г

Тип

Литиево-ионный

“Memory Stick”

Память

Флэш-память

4 Мб: MSA-4A

Рабочее напряжение

2,7 - 3,6 В

Потребляемая мощность

Приблиз. 45 мА в рабочем режиме

Приблиз. 130 мкА в режиме

ожидания

Размеры (приблиз.)

50 × 2,8 × 21,5 мм (ш/в/г)

Вес (приблиз.)

4 г

Конструкция и технические

характеристики могут быть

изменены без уведомления.

Identifying the parts and controls

Camcorder

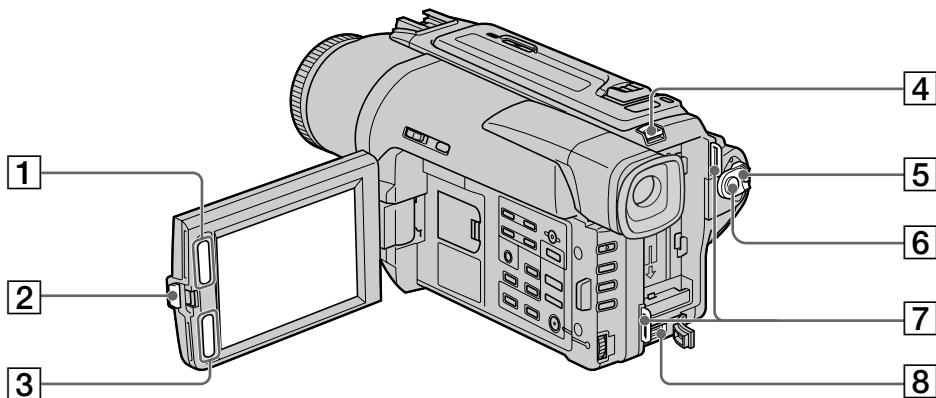

- 1 LCD BRIGHT buttons (p. 23)
- 2 OPEN button (p. 21)
- 3 VOLUME buttons (p. 33)
- 4 BATT RELEASE lever (p. 12)
- 5 POWER switch (p. 21)
- 6 START/STOP button (p. 21)
- 7 Hooks for shoulder strap (p. 167)
- 8 DC IN jack (p. 13)



This mark indicates that this product is a genuine accessory for Sony video products. When purchasing Sony video products, Sony recommends that you purchase accessories with this "GENUINE VIDEO ACCESSORIES" mark.

Обозначение частей и регуляторов

Видеокамера

- 1 Кнопки LCD BRIGHT (стр. 23)
- 2 Кнопка OPEN (стр. 21)
- 3 Кнопки VOLUME (стр. 33)
- 4 Рычаг BATT RELEASE (стр. 12)
- 5 Переключатель POWER (стр. 21)
- 6 Кнопка START/STOP (стр. 21)
- 7 Крючки для плечевого ремня (стр. 167)
- 8 Гнездо DC IN (стр. 13)



Данный знак означает, что это изделие является подлинной принадлежностью для видеоаппаратуры Sony. При покупке видеоаппаратуры Sony рекомендуется приобретать для нее принадлежности Sony с таким знаком "GENUINE VIDEO ACCESSORIES".

Identifying the parts and controls регуляторов

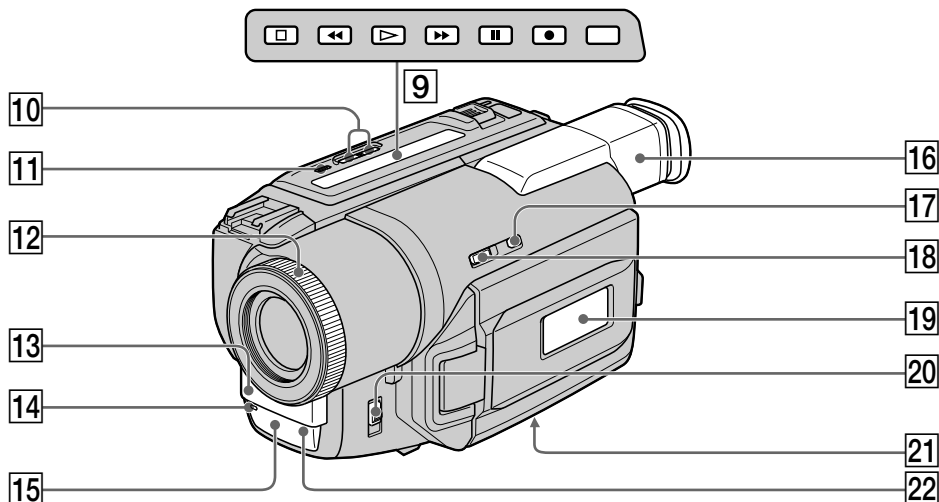

9 Video control buttons (p. 33, 36)

- STOP (stop)
 - ◀ REW (rewind)
 - ▶ PLAY (playback)
 - ▶▶ FF (fastforward)
 - || PAUSE (pause)
 - REC (recording) (DCR-TRV620E only)
- The control buttons light up when you set the POWER switch to VTR (DCR-TRV620E) or PLAYER (DCR-TRV420E/TRV520E).

10 EDITSEARCH buttons (p. 31)

11 S. LASER LINK button (p. 40)

12 Focus ring (p. 57)

13 Microphone

14 Camera recording lamp (p. 21)

15 Infrared rays emitter (p. 28, 40)

16 Viewfinder (p. 25)

17 SUPER NIGHTSHOT button (p. 28)

18 NIGHTSHOT switch (p. 28)

19 Display window (p. 172)

20 FOCUS switch (p. 57)

21 Tripod receptacle (base)

Make sure that the length of the tripod screw is less than 6.5 mm (9/32 inch). Otherwise, you cannot attach the tripod securely and the screw may damage your camcorder.

22 Remote sensor

Обозначение частей и регуляторов

9 Кнопки видеоконтроля (стр. 33, 36)

- STOP (остановка)
 - ◀ REW (ускоренная перемотка назад)
 - ▶ PLAY (воспроизведение)
 - ▶▶ FF (ускоренная перемотка вперед)
 - || PAUSE (пауза)
 - REC (запись) (только DCR-TRV620E)
- Кнопки контроля высвечиваются при установке переключателя POWER в положение VTR (DCR-TRV620E) или PLAYER (DCR-TRV420E/TRV520E).

10 Кнопка EDITSEARCH (стр. 31)

11 Кнопка S.LASER LINK (стр. 40)

12 Кольцо фокусировки (стр. 57)

13 Микрофон

14 Лампа записи видеокамеры (стр. 21)

15 Излучатель инфракрасных лучей (стр. 28, 40)

16 Видоискатель (стр. 25)

17 Кнопка SUPER NIGHTSHOT (стр. 28)

18 Переключатель NIGHTSHOT (стр. 28)

19 Окошко дисплея (стр. 172)

20 Переключатель FOCUS (стр. 57)

21 Гнездо для треноги (основание)

Убедитесь, что длина винта треноги менее 6,5 мм. В противном случае Вы не сможете надежно прикрепить треногу, а винт может повредить Вашу видеокамеру.

22 Датчик дистанционного управления

What is SUPER LASER LINK?

The super laser link system sends and receives pictures and sound between video equipment having the super laser link mark  by using infrared rays.

Что такое SUPER LASE LINK?

Система лазерного суперканала передачи сигналов посылает и принимает изображения и звук между видеоаппаратурой  имеющей знак лазерного суперканала передачи сигналов, с помощью инфракрасных лучей.

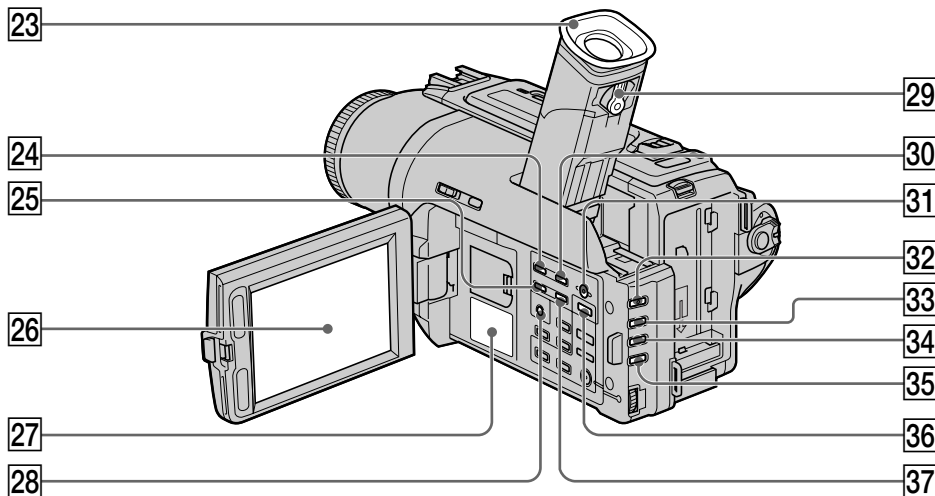

- 23 Eyecup
- 24 MEMORY PLAY button (p. 119)
- 25 MEMORY – button (p. 111, 119)
- 26 LCD screen (p. 23)
- 27 Speaker
- 28 ☺ (self-timer) button (p. 30)
- 29 Viewfinder lens adjustment lever (p. 25)
- 30 MEMORY INDEX button (p. 121)
- 31 MEMORY DELETE button (p. 130)
- 32 FADER button (p. 47)
- 33 BACK LIGHT button (p. 27)
- 34 PROGRAM AE button (p. 55)
- 35 EXPOSURE button (p. 56)
- 36 MEMORY MIX button (p. 111)
- 37 MEMORY + button (p. 111, 119)

- 23 Окуляр
- 24 Кнопка MEMORY PLAY (стр. 119)
- 25 Кнопка MEMORY – (стр. 111, 119)
- 26 Экран ЖКД (стр. 23)
- 27 Динамик
- 28 Кнопка ☺ (таймер самозапуска) (стр. 30)
- 29 Рычаг регулировки объектива видеискателя (стр. 25)
- 30 Кнопка MEMORY INDEX (стр. 121)
- 31 Кнопка MEMORY DELETE (стр. 130)
- 32 Кнопка FADER (стр. 47)
- 33 Кнопка BACK LIGHT (стр. 27)
- 34 Кнопка PROGRAM AE (стр. 55)
- 35 Кнопка EXPOSURE (стр. 56)
- 36 Кнопка MEMORY MIX (стр. 111)
- 37 Кнопка MEMORY + (стр. 111, 119)

Attaching the shoulder strap

Attach the shoulder strap supplied with your camcorder to the hooks for the shoulder strap.

Прикрепление плечевого ремня

Прикрепите плечевой ремень, прилагаемый к Вашей видеокамере, к крючкам для плечевого ремня.



Обозначение частей и регуляторов

Identifying the parts and controls

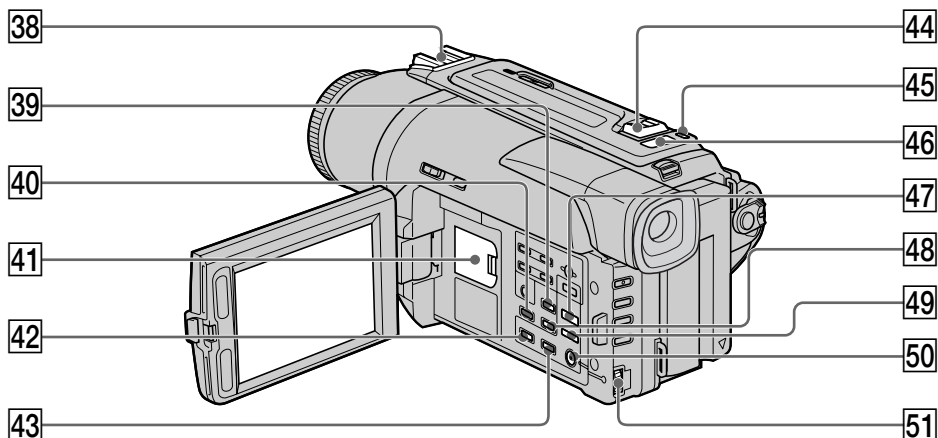

- 38 Intelligent accessory shoe
- 39 DATA CODE button (p. 34)
- 40 DISPLAY button (p. 34)
- 41 Lithium battery compartment (p. 140)
- 42 PB ZOOM button (p. 66, 125)
- 43 TITLE button (p. 59)
- 44 Power Zoom lever (p. 24)
- 45 PHOTO button (p. 41, 105)
- 46 "Memory Stick" lamp
This lamp lights up while "Memory Stick" is in the "Memory Stick" compartment.
- 47 DIGITAL EFFECT button (p. 52, 65)
- 48 END SEARCH button (p. 31)
- 49 PICTURE EFFECT button (p. 50, 64)
- 50 MENU button (p. 45, 85)
- 51 SEL/PUSH EXEC dial (p. 45, 85)

- 38 Держатель для установки принадлежностей
- 39 Кнопка DATA CODE (стр. 34)
- 40 Кнопка DISPLAY (стр. 34)
- 41 Отсек литиевой батарейки (стр. 140)
- 42 Кнопка PB ZOOM (стр. 66, 125)
- 43 Кнопка TITLE (стр. 59)
- 44 Рычаг приводного вариообъектива (стр. 24)
- 45 Кнопка PHOTO (стр. 41, 105)
- 46 Лампочка "Memory Stick"
Эта лампочка высвечивается в то время, когда "Memory Stick" вставлена в отсек "Memory Stick".
- 47 Кнопка DIGITAL EFFECT (стр. 52, 65)
- 48 Кнопка END SEARCH (стр. 31)
- 49 Кнопка PICTURE EFFECT (стр. 50, 64)
- 50 Кнопка MENU (стр. 45, 85)
- 51 Диск SEL/PUSH EXEC (стр. 45, 85)

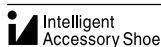

Notes on the intelligent accessory shoe

- The intelligent accessory shoe supplies power to optional accessories such as a video light or microphone.
- The intelligent accessory shoe is linked to the POWER switch, allowing you to turn the power supplied by the shoe on and off. Refer to the operating instructions of the accessory for further information.
- The intelligent accessory shoe has a safety device for fixing the installed accessory securely. To connect an accessory, press down and push it to the end, and then tighten the screw.
- To remove an accessory, loosen the screw, and then press down and pull out the accessory.

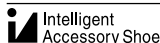

Примечания относительно держателя для установки принадлежностей

- Держатель для установки принадлежностей подает питание на вспомогательные принадлежности, такие как видеоподсветка или микрофон.
- Держатель для установки принадлежностей связан с переключателем POWER, позволяя Вам включать и выключать подаваемое через держатель питание. Подробные сведения приведены в инструкции по эксплуатации вспомогательных принадлежностей.
- В держателе для установки вспомогательных принадлежностей имеется предохранительное устройство для надежной фиксации установленной принадлежности. Для подсоведения принадлежности нажмите ее вниз и нажмите до упора, а затем затяните винт.
- Для снятия принадлежности ослабьте винт, а затем нажмите принадлежность вниз и потяните ее.

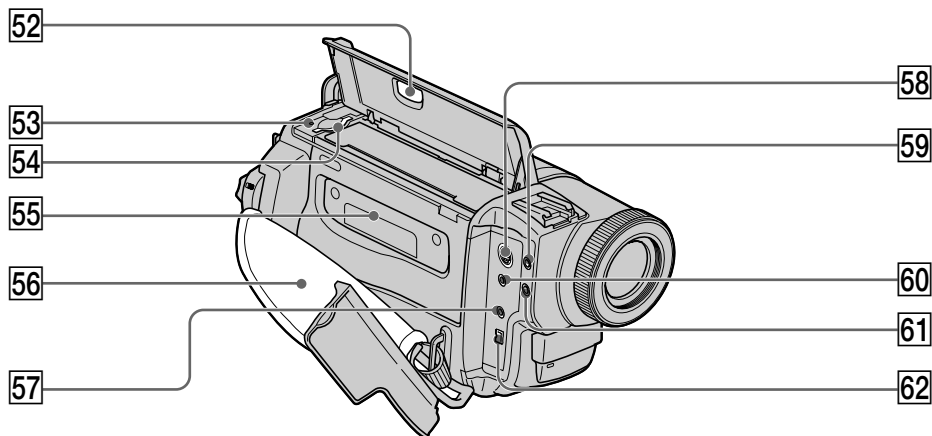

52 EJECT button (p. 19)

53 Access lamp (p. 102)

54 "Memory Stick" compartment (p. 102)

55 Cassette compartment (p. 19)

56 Grip strap





57 LANC /DIGITAL I/O jack
LANC stands for Local Application Control Bus System. The LANC control jack is used for controlling the tape transport of video equipment and other peripherals connected to the video equipment. This jack has the same function as the jack indicated as CONTROL L or REMOTE.

58 S VIDEO jack (p. 38)

59  (headphones) jack

60 AUDIO/VIDEO jack (p. 38, 44, 73, 116)

61 MIC (PLUG IN POWER) jack
Connect an external microphone (not supplied). This jack also accepts a "plug-in-power" microphone.

62  DV IN/OUT or  DV OUT jack
(p. 75, 116)
The  DV IN/OUT or  DV OUT jack is i.LINK compatible.

52 Кнопка EJECT (стр. 19)

53 Лампочка доступа (стр. 102)

54 Отсек "Memory Stick" (стр. 102)

55 Кассетный отсек (стр. 19)

56 Ремень для захвата





57 Гнездо LANC /DIGITAL I/O
LANC означает систему канала местного управления. Гнездо управления LANC используется для контроля за перемещением ленты видеоаппаратуры и периферийных устройств, подключенных к ней. Данное гнездо имеет такую же функцию, как и разъемы, обозначенные как CONTROL L или REMOTE.

58 Гнездо S VIDEO (стр. 38)

59 Гнездо  (головные телефоны)

60 Гнездо AUDIO/VIDEO
(стр. 38, 44, 73, 116)

61 Гнездо MIC (PLUG IN POWER)
Для подсоединения внешнего микрофона (не прилагается). Это гнездо также позволяет подключить микрофон "с выключателем питания".

62 Гнездо  DV IN/OUT или  DV OUT (стр. 75, 116)
Гнездо  DV IN/OUT или  DV OUT совместимо с каналом передачи сигналов i.LINK.

Identifying the parts and controls **Обозначение частей и регуляторов**

Fastening the grip strap

Пристегивание ремня для захвата

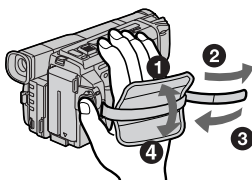

Fasten the grip strap firmly.

Пристегните ремень для захвата плотно.

Remote Commander

The buttons that have the same name on the Remote Commander as on your camcorder function identically to the buttons on your camcorder.

Пульт дистанционного управления

Кнопки пульта дистанционного управления, которые имеют одинаковые наименования с кнопками на видеокамере, функционируют идентично.

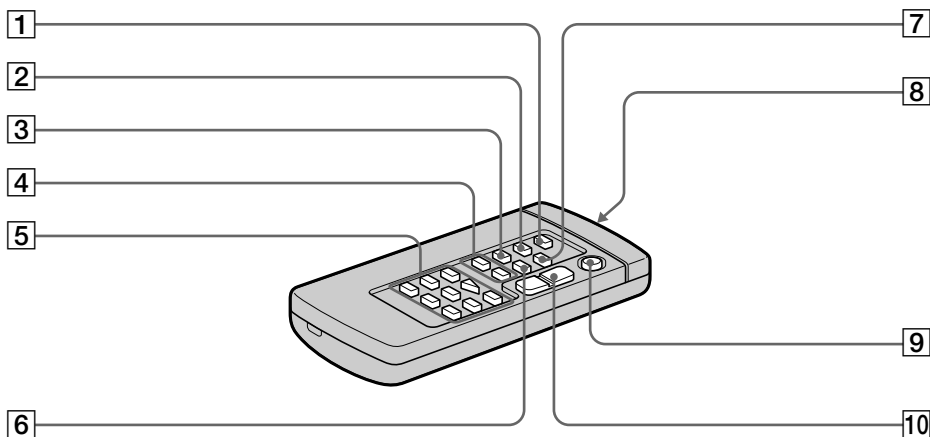

- 1 PHOTO button (p. 41, 105)
- 2 DISPLAY button (p. 34)
- 3 SEARCH MODE button (p. 69, 71)
- 4 ◀▶/▶▶ buttons (p. 68, 71)
- 5 Tape transport buttons (p. 36)
- 6 DATA CODE button (p. 34)
- 7 ZERO SET MEMORY button (p. 63, 68)
- 8 Transmitter
Point toward the remote sensor to control the camcorder after turning on the camcorder.
- 9 START/STOP button (p. 21)
- 10 Power zoom button (p. 24)

- 1 Кнопка PHOTO (стр. 41, 105)
- 2 Кнопка DISPLAY (стр. 34)
- 3 Кнопка SEARCH MODE (стр. 69, 71)
- 4 Кнопки ◀▶/▶▶ (стр. 68, 71)
- 5 Кнопки перемещения ленты (стр. 36)
- 6 Кнопка DATA CODE (стр. 34)
- 7 Кнопка ZERO SET MEMORY (стр. 63, 68)
- 8 Передатчик
Направьте на датчик для управления видеокамерой после включения видеокамеры.
- 9 Кнопка START/STOP (стр. 21)
- 10 Кнопка приводного вариообъектива (стр. 24)

Identifying the parts and control

To prepare the Remote Commander
Insert 2 R6 (size AA) batteries by matching the + and - polarities on the batteries to the + - marks inside the battery compartment.

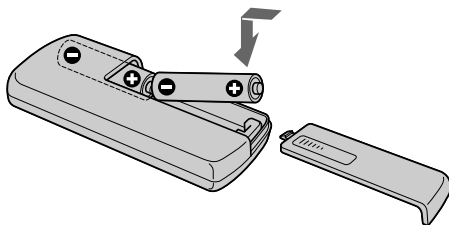

Notes on the Remote Commander

- Point the remote sensor away from strong light sources such as direct sunlight or overhead lighting. Otherwise, the Remote Commander may not function properly.
- Your camcorder works in the Commander mode VTR 2. Commander modes 1, 2 and 3 are used to distinguish your camcorder from other Sony VCRs to avoid remote control misoperation. If you use another Sony VCR in the Commander mode VTR 2, we recommend changing the Commander mode or covering the sensor of the VCR with black paper.

Обозначение частей и регуляторов

Для подготовки пульта дистанционного управления

Вставьте две батарейки R6 (размера AA), соблюдая надлежащую полярность + и - на батарейках со знаками + - внутри отсека для батареек.

Примечания к пульту дистанционного управления

- Держите дистанционный датчик подальше от сильных источников света, как например, прямые солнечные лучи или иллюминация. В противном случае дистанционное управление может не действовать.
- Данная видеокамера работает в режиме пульта дистанционного управления VTR 2. Режимы пульта дистанционного управления 1, 2 и 3 используются для отличия данной видеокамеры от других КВМ фирмы Sony во избежание неправильной работы дистанционного управления. Если Вы используете другой КВМ фирмы Sony, работающий в режиме VTR 2, мы рекомендуем Вам изменить режим пульта дистанционного управления или закрыть дистанционный датчик КВМ черной бумагой.

Operation indicators

**LCD screen and Viewfinder/
 Экран ЖКД и видоискатель**

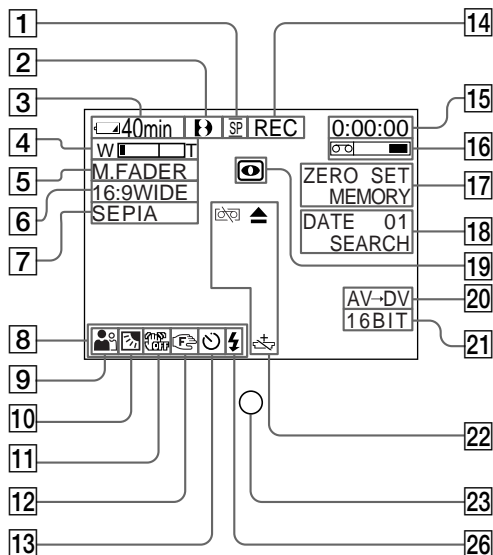

- 1 Recording mode indicator (p. 22)/Mirror mode indicator (p. 23)
- 2 Format indicator (p. 135)
Hi8, **Hi8** or **8** indicator appears.
- 3 Remaining battery time indicator (p. 13, 26)
- 4 Zoom indicator (p. 24)/Exposure indicator (p. 56)
- 5 Fader indicator (p. 47)/Digital effect indicator (p. 52, 65)
- 6 Wide mode indicator (p. 45)/FRAME indicator (p. 88)
- 7 Picture effect indicator (p. 50, 64)
- 8 LCD bright indicator (p. 23)/Volume indicator (p. 33)/Data code indicator (p. 35)
- 9 PROGRAM AE indicator (p. 54)
- 10 Backlight indicator (p. 27)
- 11 SteadyShot off indicator (p. 86)
- 12 Manual focusing indicator (p. 57)
- 13 Self-timer indicator (p. 30, 43)

Функциональные индикаторы

Display window/Окошко дисплея

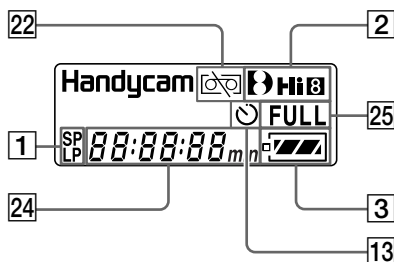

- 1 Индикатор режима записи (стр. 22)/индикатор зеркального режима (стр. 23)
- 2 Индикатор формата (стр. 135)
 Появится индикатор **Hi8**, **Hi8** или **8**.
- 3 Индикатор времени оставшегося заряда батарейного блока (стр. 13, 26)
- 4 индикатор вариообъектива (стр. 24)/Индикатор экспозиции (стр. 56)
- 5 Индикатор фейдера (стр. 47)/индикатор цифрового эффекта (стр. 52, 65)
- 6 Индикатор широкоформатного режима (стр. 45)/индикатор FRAME (стр. 94)
- 7 Индикатор эффекта изображения (стр. 50, 64)
- 8 Индикатор яркости ЖКД (стр. 23)/индикатор громкости (стр. 33)/индикатор кода данных (стр. 35)
- 9 Индикатор PROGRAM AE (стр. 54)
- 10 Индикатор задней подсветки (стр. 27)
- 11 Индикатор выключенной функции устойчивой съемки (стр. 92)
- 12 Индикатор ручной фокусировки (стр. 57)
- 13 Индикатор таймера самозапуска (стр. 30, 43)

- 14** STBY/REC indicator (p. 21)/Video control mode (p. 36)
- 15** Tape counter indicator (p. 26, 63, 68)/Time code indicator (p. 26)/Self-diagnosis display indicator (p. 146)/Tape photo recording indicator (p. 41)
- 16** Remaining tape indicator (p. 26)
- 17** ZERO SET MEMORY indicator (p. 63, 67)
- 18** Search mode indicator (p. 31, 68, 71)
- 19** NIGHTSHOT indicator (p. 28)
- 20** A/V → DV indicator (DCR-TRV620E only) (p. 87)/DV IN indicator (p. 82)
- 21** Audio mode indicator (p. 89)
- 22** Warning indicators (p. 147)
- 23** Recording lamp (DCR-TRV420E/TRV520E) (p. 21)
This indicator appears in the viewfinder.
- 24** Tape counter indicator (p. 26, 63, 68)/Time code indicator (p. 26)/Self-diagnosis display indicator (p. 146)/Remaining battery time indicator (p. 13, 26)
- 25** FULL charge indicator (p. 13)
- 26** Video flash ready indicator
This indicator appears when you use the video flash light (not supplied).
- 14** Индикатор STBY/REC (стр. 21)/режим видеоконтроля (стр. 36)
- 15** Индикатор счетчика ленты (стр. 26, 63, 68)/индикатор кода времени (стр. 26)/индикатор функции самодиагностики (стр. 154)/индикатор фотосъемки на ленту (стр. 41)
- 16** Индикатор оставшейся ленты (стр. 26)
- 17** Индикатор ZERO SET MEMORY (стр. 63, 67)
- 18** Индикатор режима поиска (стр. 31, 68, 71)
- 19** Индикатор NIGHTSHOT (стр. 28)
- 20** Индикатор A/V → DV (Только DCR-TRV620E) (стр. 93)/индикатор DV IN (стр. 82)
- 21** Индикатор аудиорежима (стр. 95)
- 22** Предупреждающие индикаторы (стр. 155)
- 23** Лампочка записи (DCR-TRV420E/TRV520E) (стр. 21)
Этот индикатор появляется в видоискателе.
- 24** Индикатор счетчика ленты (стр. 26, 63, 68)/индикатор кода времени (стр. 26)/индикатор функции самодиагностики (стр. 154)/индикатор времени оставшегося заряда батарейного блока (стр. 13, 26)
- 25** Индикатор зарядки FULL (стр. 13)
- 26** Индикатор готовности видеовспышки
Этот индикатор появляется при использовании видеовспышки (не прилагается).

Quick Function Guide

Functions to adjust exposure (in the recording mode)

- In a dark place NIGHTSHOT (p. 28)
- In insufficient light Low lux mode (p. 54)
- In dark environments such as sunset, fireworks, or general night views Sunset & moon mode (p. 54)
- Shooting backlit subjects BACK LIGHT (p. 27)
- In spotlight, such as at the theatre Spotlight mode (p. 54)
- In strong light or reflected light, such as at a beach in midsummer or on a ski slope Beach & ski mode (p. 54)

Functions to give images more impact (in the recording mode)

- Smooth transition between scenes FADER (p. 47)
- Taking a still image Tape photo recording (p. 41)/
Memory photo recording (p. 105)
- Digital processing of images PICTURE EFFECT (p. 49)/
DIGITAL EFFECT (p. 51)
- Creating a soft background for subjects Soft portrait mode (p. 54)
- Superimposing a title TITLE (p. 59)

Functions to give a natural appearance to your recordings (in the recording mode)

- Preventing deterioration of picture quality in digital zoom D ZOOM [MENU] (p. 85)
- Focusing manually Manual focus (p. 57)
- Shooting distant subjects Landscape mode (p. 54)
- Recording fast-moving subjects Sports lesson mode (p. 54)

Functions to use in editing (in the recording mode)

- Watching the picture on a wide-screen TV Wide mode (p. 45)
- Viewing images using a personal computer "Memory Stick" (p. 100)

Functions to use after recording (in the playback mode)

- Digital processing of recorded images PICTURE EFFECT (p. 64)/
DIGITAL EFFECT (p. 65)
- Displaying the date/time or recording data when you recorded Data code (p. 34)
- Quickly locating a desired scene Zero set memory (p. 63, 68)
- Searching for scenes recorded on tape in the photo mode Photo search (p. 71)
- Scanning scenes recorded on tape in the photo mode Photo scan (p. 72)
- Playing back on monaural sound or sub sound HiFi SOUND [MENU] (p. 85)
- Playing back the picture on a TV without connecting a cord SUPER LASER LINK (p. 40)

Руководство по быстрым функциям

Функции для регулировки экспозиции (в режиме записи)

- В темном месте NIGHTSHOT (стр. 28)
- При недостаточном освещении Режим низкой освещенности (стр. 54)
- В темных окружающих условиях, например, заход солнца, фейерверки или общие ночные виды Режим захода солнца и луны (стр. 54)
- Съёмка объектов с задней подсветкой BACK LIGHT (стр. 27)
- При прожекторном освещении, например, в театре Режим прожекторного освещения (стр. 54)
- При сильном свете или отраженном свете, например, на пляже в разгар лета или на лыжном склоне Пляжный и лыжный режим (стр. 54)

Функции для придания эффектов записанным изображениям (в режиме записи)

- Плавный переход между записанными эпизодами FADER (стр. 47)
- Съёмка неподвижного изображения Фотосъёмка на ленту (стр. 41)/ фотосъёмка в память (стр. 105)
- Цифровая обработка записанных изображений PICTURE EFFECT (стр. 49)/ DIGITAL EFFECT (стр. 51)
- Создание мягкого фона для объектов Мягкий портретный режим (стр. 54)
- Наложение титра TITLE (стр. 59)

Функции для придания Вашим записям естественного вида (в режиме записи)

- Предотвращение ухудшения качества изображения при цифровой трансфокации D ZOOM [MENU] (стр. 85)
- Фокусировка вручную Ручная фокусировка (стр. 57)
- Съёмка удаленных объектов Ландшафтный режим (стр. 54)
- Запись быстро движущихся объектов Режим спортивных состязаний (стр. 54)

Функции для использования при монтаже (в режиме записи)

- Просмотр изображения на широкоэкранном телевизоре Широкоэкранный режим (стр. 45)
- Просмотр изображений с помощью персонального компьютера “Memory Stick” (стр. 100)

Функции для использования после записи (в режиме воспроизведения)

- Цифровая обработка записанных изображений PICTURE EFFECT (стр. 64)/ DIGITAL EFFECT (стр. 65)
- Отображение во время записи даты/времени или данных записи Код данных (стр. 34)
- Быстрое отыскание нужных эпизодов Память нулевой отметки (стр. 63, 68)
- Поиск эпизодов, записанных в фоторежиме Фотопоиск (стр. 71)
- Сканирование эпизодов, записанных в фоторежиме Фотосканирование (стр. 72)
- Воспроизведение монофонического звука или вспомогательного звука HiFi SOUND [MENU] (стр. 85)
- Воспроизведение изображения на телевизоре без соединительного шнура SUPER LASER LINK (стр. 40)

Index

A, B

AC power adaptor	13
Adjusting viewfinder	25
AFM HiFi Sound	136
AUDIO MIX	87
AUDIO MODE	89
A/V connecting cable	38, 44, 73, 116
BACK LIGHT	27
Battery pack	12
BEEP	91
BOUNCE	46

C, D

Camera chromakey	110
Charging battery	13
Clock set	98
Connection (viewing on TV)	38
(dubbing a tape)	73
Connection to your PC	77
Data code	34
Date search	69
DEMO	90
DIGITAL EFFECT	51, 65
Digital 8 system	135
DIGITAL I/O	169
DISPLAY	34
DOT	46
Dual sound track tape	136
Dubbing a tape	73
DV connecting cable	75, 116

E

EDITSEARCH	31
END SEARCH	31, 37
Exposure	56
External microphone (not supplied)	169

F, G, H

FADER	46
Fade in/out	46
FLASH MOTION	51
FOCUS	57
Format	88
Full charge	13
Grip strap	170
Headphone jack	169
Heads	159
HiFi SOUND	87

I, J, K, L

i.LINK	75, 116, 137
Image protection	128
Image quality mode	103
Index screen	121
"InfoLITHIUM" battery	17
Infrared rays emitter	28, 40
JPEG	100
LANC 	169
LCD screen	23
LUMINANCEKEY	51

M, N

Main sound	87
Manual focus	57
Memory chromakey	110
Memory luminancekey	110
MEMORY MIX	110
Memory overlap	110
Memory photo recording	105
"Memory Stick"	100
Menu settings	85
Mirror mode	23
Moisture condensation	158
Monaural	38
MONOTONE	46
Mosaic fader	46
NIGHTSHOT	28
Normal charge	13

O, P, Q

OLD MOVIE	51
Operation indicators	172
OVERLAP	46
PAL system	157
PB ZOOM	66, 125
PC serial cable	122
Photo scan	72
Photo search	71
PICTURE EFFECT	49, 64
Picture search	36
Playback pause	36
Power sources (battery pack)	12
(the mains)	18
(car battery)	18
Print mark	133
PROGRAM AE	54

R

Recording time	15
Rec Review	32
Remaining battery time indicator	26
Remaining tape indicator	26
Remote Commander	170
Remote control jack (LANC)	169
Remote sensor	166

S

Self-diagnosis display	146
Self-timer	30, 43
SEL/PUSH EXEC dial	158
Shoulder strap	167
Signal convert function	77
Skip scan	36
Slide show	126
Slow playback	36
SLOW SHUTTER	51
STEADYSHOT	86
Stereo tape	136
STILL	51
Sub sound	87
SUPER LASER LINK	40, 166
SUPER NIGHTSHOT	28
S video jack	39

T, U, V

Tape counter	26
Tape photo recording	41
Telephoto	24
Time code	26
Title	59
TRAIL	51
Transition	22
TV colour systems	157

W, X, Y, Z

Warning indicators	147
Wide-angle	24
Wide mode	45
WIPE	46
WORLD TIME	91
Write-protect tab	20
Zero set memory	63, 68
Zoom	24

Алфавитный указатель

А, Б, В, Г

Батарейный блок	12
Батарейный блок "InfoLITHIUM"	17
Вариообъектив	24
Введение/выведение изображения	46
Внешний микрофон (не прилагается)	169
Время записи	15
Вспомогательный звук	87
Головки	159
Гнездо головных телефонов	169
Гнездо дистанционного управления (LANC)	169
Гнездо S видео	39

Д, Е, Ж, З

Датчик дистанционного управления	166
Диск SEL/PUSH EXEC	158
Замедленное воспроизведение	36
Зарядка батарейного блока	13
Защита изображения	128
Звук AFM HiFi	136
Зеркальный режим	23
Знак печати	133

И, К, Л, М

Излучатель инфракрасных лучей	28, 40
Индексный экран	121
Индикатор времени оставшегося заряда батарейного блока	26
Индикатор оставшейся ленты	26
Индикация самодиагностики	154
Источники питания (автомобильный аккумулятор)	18
(батарейный блок)	12
(электрическая сеть)	18
Кабель для последовательного подсоединения к ПК	122
Кнопка цветности видеокамеры	110
Кнопка цветности памяти ..	110
Кнопка яркости памяти	110
Код времени	26
Код данных	34
Конденсация влаги	158
Лента с двойной звуковой дорожкой	136
Лепесток защиты записи	20
Мозаичный фейдер	46

Монофонический звук	38
---------------------------	----

Н, О

Нормальная зарядка	13
Основной звук	87

П, Р

Память нулевой отметки	63, 68
Пауза воспроизведения	36
Перезапись ленты	73
Перекрытие памяти	110
Переход	22
Плечевой ремень	167
Подсоединение (перезапись ленты)	73
(просмотр на экране телевизора)	38
Подсоединение к вашему персональному компьютеру	77
Поиск даты	69
Поиск изображения	36
Поиск методом прогона	36
Показ слайдов	126
Полная зарядка	13
Предупреждающие индикаторы	155
Просмотр записи	32
Пульт дистанционного управления	170
Регулировка видеоскателя ..	25
Ремень для захвата	170
Режим качества изображения	103
Ручная фокусировка	57

С, Т

Сетевой адаптер переменного тока	13
Соединительный кабель аудио/ видео	38, 44, 73, 116
Соединительный кабель цифрового видеосигнала DV	75, 118
Системы цветного телевидения	157
Система PAL	157
Стереофоническая лента ..	136
Счетчик ленты	26
Таймер самозапуска	30, 43
Телефото	24
Титры	59

У - Я

Установка часов	98
Установки меню	85
Функция преобразования сигнала	77

Функциональные индикаторы	172
Формат	88
Фотопоиск	71
Фотосканирование	72
Фотосъемка на ленту	41
Фотосъемка с сохранением в памяти	105
Цифровая система Digital8	135
Широкоугольная съемка	24
Широкоэкранный режим	45
Экран ЖКД	23
Экспозиция	56

А, В, С, D

AUDIO MIX	93
AUDIO MODE	95
BACK LIGHT	27
BEEP	97
BOUNCE	46
DEMO	96
DIGITAL EFFECT	51, 65
DIGITAL I/O	169
DISPLAY	34
DOT	46

Е, F, G, H

EDITSEARCH	31
END SEARCH	31, 37
FADER	46
FLASH MOTION	51
FOCUS	57
HiFi SOUND	93

I - O

i.LINK	75, 116, 137
JPEG	100
LANC	169
LUMINANCE KEY	51
MEMORY MIX	110
"Memory Stick"	100
MONOTONE	46
NIGHTSHOT	28
OLD MOVIE	51
OVERLAP	46

P - Z

PB ZOOM	66, 125
PICTURE EFFECT	49, 64
PROGRAM AE	54
SUPER LASER LINK	40, 166
SLOW SHUTTER	51
STEADYSHOT	92
STILL	51
SUPER NIGHTSHOT	28
TRAIL	51
WIPE	46
WORLD TIME	97

Изготовитель: Сони Корпорейшн
Адрес: 6-7-35 Киташинагава,
Шинагава-ку, Токио 141-0001, Япония
Страна-производитель: Япония

Sony Corporation Printed in Japan

Sony line <http://www.world.sony.com/>

Printed on recycled paper

