

Digital Video Camera Recorder

Mode d'emploi

Avant la mise en service de cet appareil, prière de lire attentivement le mode d'emploi et de le conserver pour toute référence future.

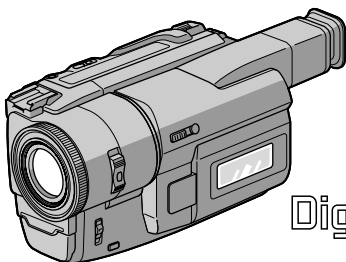

Digital Handycam

Digital 8

DCR-TRV103/TRV110

 InfoLITHIUM



Bienvenue!

Félicitations pour l'achat de ce caméscope Digital Handycam Sony. Il vous permettra de saisir des moments précieux de la vie et vous garantira une image et un son de très grande qualité. Le caméscope Digital Handycam présente de nombreuses fonctions élaborées, mais il est facile de s'en servir. Très vite, vous serez à même de produire vos propres vidéogrammes que vous regarderez encore avec plaisir dans les années à venir.

AVERTISSEMENT

Pour éviter tout risque d'incendie ou de décharge électrique, ne pas exposer cet appareil à la pluie ou à l'humidité.

Pour éviter tout risque de décharge électrique, ne pas ouvrir le coffret de cet appareil et ne confier son entretien qu'à un personnel qualifié.

Ne jamais exposer la batterie rechargeable à une température supérieure à 60°C (140°F), comme dans une voiture garée au soleil ou dans un endroit exposé aux rayons du soleil.

ATTENTION

POUR PREVENIR LES CHOCS
ELECTRIQUES, RACCORDER LA LAME
LARGE DE LA FICHE A LA FENTE LARGE
DE LA PRISE. INSERER LES LAMES
COMPLETEMENT.

DEPOT DES BATTERIES AU LITHIUM- ION

DEPOSEZ LES BATTERIES AU LITHIUM- ION AUX ENDROITS RECOMMANDES.

Vous pouvez rapporter les batteries au lithium-ion dans un point de ramassage.

Remarque: Dans certains pays, il est interdit de jeter les batteries au lithium-ion avec les ordures ménagères ou dans les poubelles de bureau.

Pour connaître le point de ramassage le plus proche de chez vous, composez le 416-499-SONY (Canada uniquement)

Avertissement: Ne pas utiliser des batteries au lithium-ion qui sont endommagées ou qui fuient.

Table des matières

Guide de démarrage rapide 4

Préparatifs

Utilisation de ce manuel	6
Vérification des accessoires fournis	7
Etape 1 Préparation de la source d'alimentation	8
Mise en place de la batterie rechargeable	8
Recharge de la batterie rechargeable	9
Raccordement à une prise murale	11
Etape 2 Mise en place d'une cassette	12

Enregistrement - Opérations de base

Prise de vues	13
Prise de vues de sujets à contre-jour (BACK LIGHT)	18
Prise de vues dans l'obscurité (NIGHTSHOT)	18
Contrôle de la prise de vues - END SEARCH / EDITSEARCH / Revue d'enregistrement	20

Lecture - Opérations de base

Lecture d'une cassette	21
Visionnage de l'enregistrement sur un téléviseur	24

Opérations d'enregistrement avancées

Enregistrement de photos	26
Utilisation du mode grand écran	28
Utilisation du fondu	29
Utilisation d'effets spéciaux - Effets d'image	32
Utilisation d'effets spéciaux - Effets numériques	33
Utilisation de la fonction PROGRAM AE	36
Réglage manuel de l'exposition	38
Mise au point manuelle	39
Insertion d'une scène	40

Opérations de lecture avancées

Lecture d'une cassette avec effets d'image	41
Lecture d'une cassette avec effets numériques	42
Localisation rapide d'une scène par la mémoire du point zéro	43
Recherche d'un enregistrement d'après la date	44
Recherche de photo - Recherche d'une photo/Balayage des photos	46

Montage sur un autre appareil

Copie de cassette	48
Enregistrement de cassettes vidéo ou d'émissions de télévision	50
Insertion d'une scène depuis un magnétoscope	51

Personnalisation du camescope

Changement des réglages de menu ...	53
Réglage de la date et de l'heure	58

Informations complémentaires

Système Digital8  , enregistrement et lecture	59
Remplacement de la pile au lithium du camescope	61
Guide de dépannage	63
Affichage d'autodiagnostic	67
Indicateurs d'avertissement	68
Utilisation du camescope à l'étranger	69
Entretien et précautions	70
Spécifications	74

Référence rapide

Nomenclature	75
Aperçu rapide des fonctions	82
Index	83

Guide de démarrage rapide



Ce chapitre vous présente les fonctions de base du caméscope. Reportez-vous aux pages entre parenthèses “ () ” pour des informations plus détaillées.

1 Raccordement du cordon d'alimentation (p. 11)

Lorsque vous filmez en extérieur, utilisez la batterie rechargeable (p. 8).

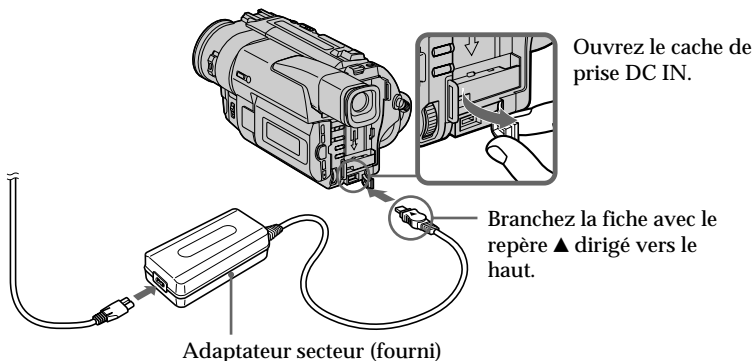

Adaptateur secteur (fourni)

2 Mise en place d'une cassette (p. 12)

- 1** Faites glisser EJECT dans le sens de la flèche tout en appuyant sur le petit bouton bleu.



- 2** Insérez une cassette dans le logement de la cassette avec la fenêtre tournée vers l'extérieur.

- 3** Fermez le logement de la cassette en appuyant sur l'indication "PUSH" sur le logement. Celui-ci s'abaisse automatiquement.

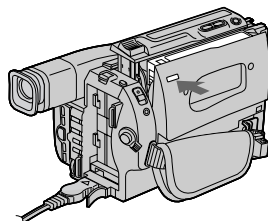
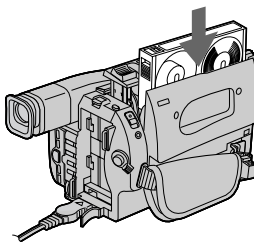
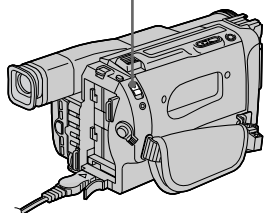

3

Enregistrement d'une image (p. 13)

1 Enlevez le capuchon de l'objectif.

2 Réglez le commutateur POWER sur CAMERA tout en appuyant sur le petit bouton vert.

POWER
CAMERA
OFF
VTR

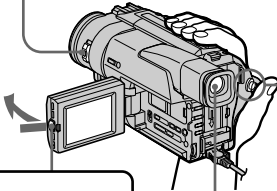
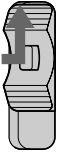

3 Ouvrez le panneau LCD tout en appuyant sur OPEN.

Viseur
Utilisez le viseur en appliquant l'œil contre l'ocilleton lorsque le panneau LCD est fermé.

4 Tournez STANDBY pour le régler sur STANDBY. L'image apparaît sur l'écran LCD.

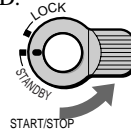

5 Appuyez sur le bouton rouge. L'enregistrement commence. Il s'arrête par une nouvelle pression sur le bouton rouge.



4

Contrôle de l'image de lecture sur l'écran LCD (p. 21)

1 Réglez le commutateur POWER sur VTR tout en appuyant sur le petit bouton vert.

POWER
CAMERA
OFF
VTR

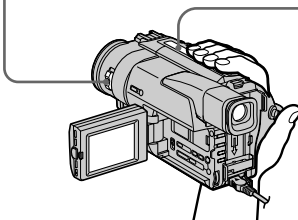

2 Appuyez sur ◀◀ pour rembobiner la bande.



3 Appuyez sur ▶▶ pour commencer la lecture.



REMARQUE

Ne prenez pas le caméscope par le viseur ni par le panneau LCD.

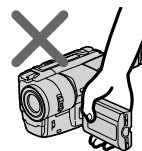
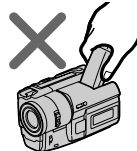

Utilisation de ce manuel

Dans ce mode d'emploi, les touches et réglages sont toujours indiqués en majuscules. Par ex. Réglez le commutateur POWER sur CAMERA. Chaque opération que vous effectuez est confirmée par un signal sonore (bip).

Informations préliminaires

Avec ce caméscope numérique vous pouvez utiliser des cassettes vidéo Hi8 **Hi8**. Le caméscope enregistre et reproduit les images dans le système Digital8 **D8** mais il peut aussi reproduire les cassettes enregistrées dans le système Hi8 **Hi8** ou 8 standard **8** (système analogique). Vous ne pourrez toutefois pas utiliser les fonctions mentionnées dans "Opérations d'enregistrement avancées" pages 41 à 47 pour la lecture dans le système Hi8 **Hi8**/8 standard **8**.

Pour obtenir des transitions douces entre les scènes, il est conseillé de ne pas mélanger les images enregistrées dans le système Hi8 **Hi8**/8 standard **8** et dans le système Digital8 **D8** sur une même cassette.

Remarque sur les standards de télévision couleur

Les standards de télévision couleur sont différents d'un pays à l'autre. Si vous voulez regarder vos films sur un téléviseur, il vous faudra un téléviseur NTSC.

Précautions concernant les droits d'auteur

Les émissions de télévision, les films, les cassettes vidéo et autres enregistrements peuvent être protégés par des droits d'auteur. La copie non autorisée de ces enregistrements peut être contraire aux lois sur la propriété artistique.

Précautions concernant le caméscope

- L'écran LCD est le produit d'une technologie pointue. Cependant, on peut constater de très petits points noirs et/ou lumineux (de couleur rouge, bleue ou verte) sur l'écran LCD. Ces points sont normaux et proviennent du processus de fabrication; ils n'affectent en aucun cas l'image enregistrée. Plus de 99,99% de ces points sont opérationnels.
- Evitez de mouiller le caméscope. Protégez-le de la pluie ou de l'eau de mer. La pluie et l'eau de mer peuvent provoquer des dégâts parfois irréparables. **[a]**
- Ne jamais exposer le caméscope à des températures supérieures à 140°F (60°C), comme en plein soleil ou dans une voiture garée au soleil. **[b]**
- Ne posez pas le caméscope avec le viseur ou l'écran LCD dirigé vers le soleil. L'intérieur du viseur ou l'écran LCD pourrait être endommagé. **[c]**

[a]

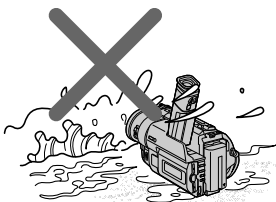

[b]

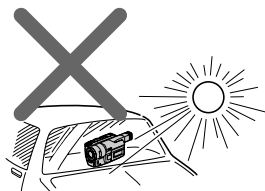

[c]

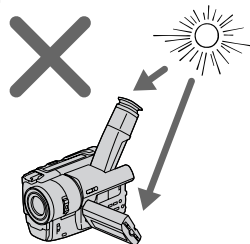

Vérification des accessoires fournis

Vérifiez si tous les accessoires suivants sont fournis avec le caméscope.

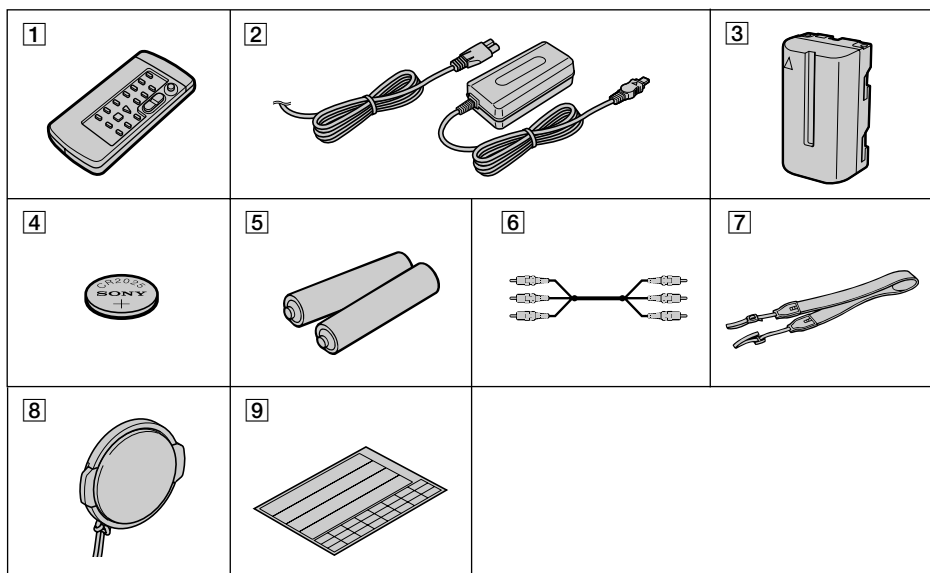

- 1 Télécommande sans fil (1)
(p. 80)
- 2 Adaptateur secteur AC-L10A/L10B/
L10C (1); Cordon d'alimentation (p. 9)
- 3 Batterie rechargeable NP-F330 (1)
(p. 8, 9)
- 4 Pile au lithium CR2025 (1) (p. 61)
En place dans le caméscope.
- 5 Piles R6 (format AA) pour la
télécommande (2) (p. 80)
- 6 Cordon de liaison audio/vidéo (1)
(p. 24)
- 7 Bandoulière (1) (p. 77)
- 8 Capuchon d'objectif (1) (p. 13)
- 9 Etiquettes de cassette (1)
Collez les étiquettes sur les cassettes
enregistrées.

Aucune compensation ne pourra être accordée si la lecture ou l'enregistrement d'une cassette vidéo ont été impossibles en raison d'un mauvais fonctionnement du caméscope, de la cassette ou d'un autre problème.

Etape 1 Préparation de la source d'alimentation

Mise en place de la batterie rechargeable

Installez la batterie rechargeable pour utiliser le camescope en extérieur.

Faites glisser la batterie rechargeable vers le bas.

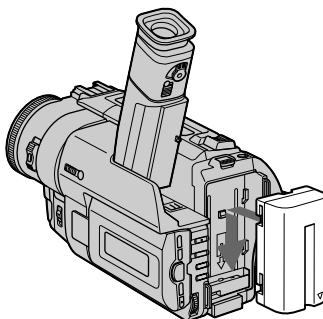

Pour enlever la batterie rechargeable

Faites glisser la batterie rechargeable dans le sens de la flèche tout en appuyant sur
↓ BATT RELEASE.

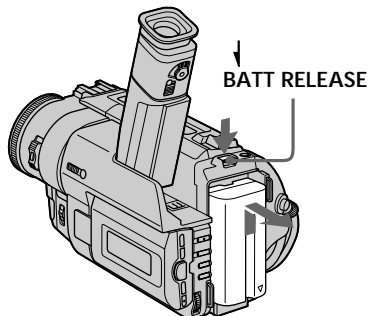

Après avoir installé la batterie rechargeable

Ne prenez pas le camescope par la batterie rechargeable. Elle peut se détacher du camescope et celui-ci s'endommager en tombant.

Etape 1 Préparation de la source d'alimentation

Recharge de la batterie rechargeable

Rechargez la batterie avant de l'utiliser avec le caméscope.

Ce caméscope ne fonctionne qu'avec une batterie rechargeable de type "InfoLITHIUM" (série L).

"InfoLITHIUM" est une marque de fabrique de Sony Corporation.

- (1) Ouvrez le cache de la prise DC IN et raccordez l'adaptateur secteur fourni avec le caméscope à la prise DC IN avec le repère ▲ dirigé vers le haut.
- (2) Raccordez le cordon d'alimentation à l'adaptateur secteur.
- (3) Raccordez le cordon d'alimentation à une prise murale.
- (4) Réglez le commutateur POWER sur OFF. La recharge commence et le temps d'utilisation de la batterie est indiqué en minutes dans l'afficheur.

Quand l'indicateur est plein (■), la recharge normale est terminée. Pour une recharge complète, laissez la batterie en place encore une heure environ après la recharge normale, jusqu'à ce que FULL apparaisse sur l'afficheur. Une recharge complète vous permettra d'utiliser le caméscope plus longtemps.

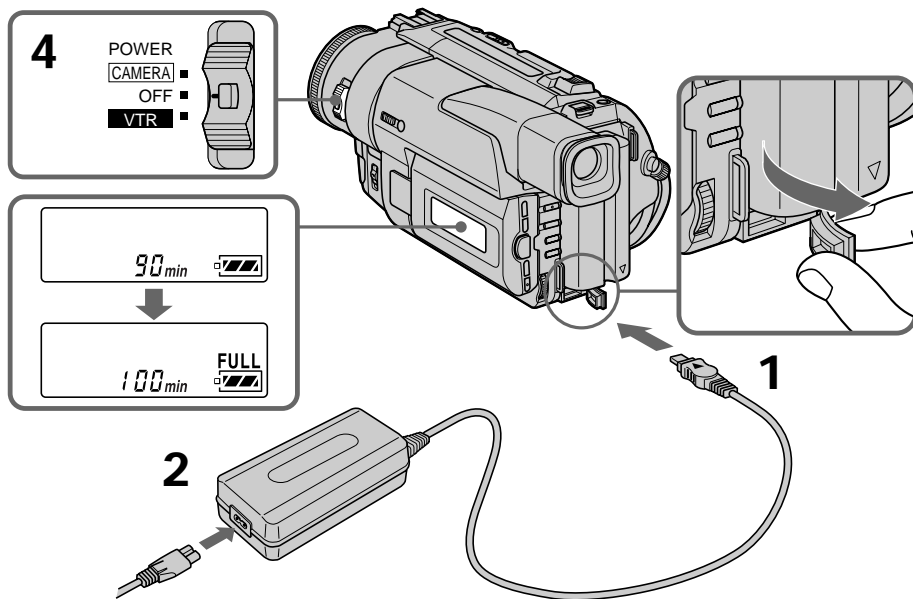

Remarque

Les parties métalliques de la fiche CC de l'adaptateur secteur ne doivent pas toucher d'objets métalliques. Un court-circuit pourrait sinon endommager l'adaptateur secteur.

Indicateur de temps d'utilisation de la batterie

Cet indicateur qui apparaît dans l'afficheur renseigne grossièrement sur le temps d'enregistrement restant lorsque le viseur est utilisé.

Batterie rechargeable

La batterie rechargeable a été un peu rechargée en usine.

Pendant le calcul du temps d'utilisation de la batterie "---- min" apparaît sur l'afficheur.

Etape 1 Préparation de la source d'alimentation

Temps de recharge

Batterie rechargeable	Recharge complète (Recharge normale)
NP-F330 (fournie)	150 (90)
NP-F530/F550	210 (150)
NP-F730/F730H/F750	300 (240)
NP-F930/F950	390 (330)

Temps approximatif en minutes pour recharger une batterie vide.

Temps d'enregistrement

Batterie rechargeable	Enregistrement avec le viseur		Enregistrement avec l'écran LCD	
	Continu*	Normal**	Continu*	Normal**
NP-F330 (fournie)	100 (90)	55 (50)	90 (80)	50 (40)
NP-F530	170 (155)	95 (85)	150 (135)	85 (75)
NP-F550	205 (185)	110 (100)	185 (165)	100 (90)
NP-F730	350 (310)	195 (170)	305 (275)	170 (150)
NP-F730H/F750	425 (380)	235 (210)	375 (335)	205 (185)
NP-F930	555 (500)	305 (275)	480 (435)	265 (240)
NP-F950	650 (590)	355 (325)	570 (515)	310 (285)

Temps approximatif en minutes si vous utilisez une batterie pleine.

Les chiffres entre parenthèses “ () ” indiquent le temps quand vous utilisez une batterie normalement rechargée.

* Temps approximatif d'enregistrement continu à 77°F (25°C). L'autonomie de la batterie sera plus courte si vous utilisez le camescope par temps froid.

** Temps approximatif d'enregistrement en minutes avec marche/arrêt d'enregistrement, zooming et mise sous et hors tension répétés. L'autonomie réelle de la batterie peut être inférieure.

Temps de lecture

Batterie rechargeable	Temps de lecture sur l'écran LCD	Temps de lecture avec l'écran LCD fermé
NP-F330 (fournie)	90 (80)	100 (90)
NP-F530	145 (130)	165 (150)
NP-F550	175 (160)	200 (180)
NP-F730	300 (270)	335 (300)
NP-F730H/F750	365 (325)	410 (365)
NP-F930	475 (430)	535 (480)
NP-F950	555 (500)	630 (570)

Temps approximatif en minutes si vous utilisez une batterie pleine.

Les chiffres entre parenthèses “ () ” indiquent le temps quand vous utilisez une batterie normalement rechargée. L'autonomie de la batterie sera plus courte si vous utilisez le camescope par temps froid.

Etape 1 Préparation de la source d'alimentation

Après la recharge de la batterie

Débranchez l'adaptateur secteur de la prise DC IN du caméscope.

Remarque sur l'indicateur de temps d'utilisation de la batterie pendant l'enregistrement

L'indicateur peut être inexact selon les conditions d'enregistrement. Il faut en outre une minute environ pour que le temps soit indiqué correctement si vous fermez puis rouvrez l'écran LCD.

Qu'est-ce qu'une batterie "InfoLITHIUM"?

Une batterie "InfoLITHIUM" est une batterie au lithium-ion qui échange des données sur la consommation de la batterie avec d'autres appareils vidéo compatibles. Ce caméscope est compatible avec la batterie rechargeable "InfoLITHIUM" (série L). Il ne fonctionne qu'avec une batterie "InfoLITHIUM". Les batteries rechargeables "InfoLITHIUM" portent la marque  InfoLITHIUM. "InfoLITHIUM" est une marque de fabrique de Sony Corporation.

Raccordement à une prise murale

Si vous devez utiliser le caméscope pendant longtemps, nous vous conseillons de raccorder l'adaptateur secteur pour faire fonctionner le caméscope sur le secteur.

- (1) Ouvrez le cache de la prise DC IN et branchez l'adaptateur secteur sur la prise DC IN du caméscope avec le repère ▲ dirigé vers le haut.
- (2) Raccordez le cordon d'alimentation à l'adaptateur secteur.
- (3) Raccordez le cordon d'alimentation à une prise murale.

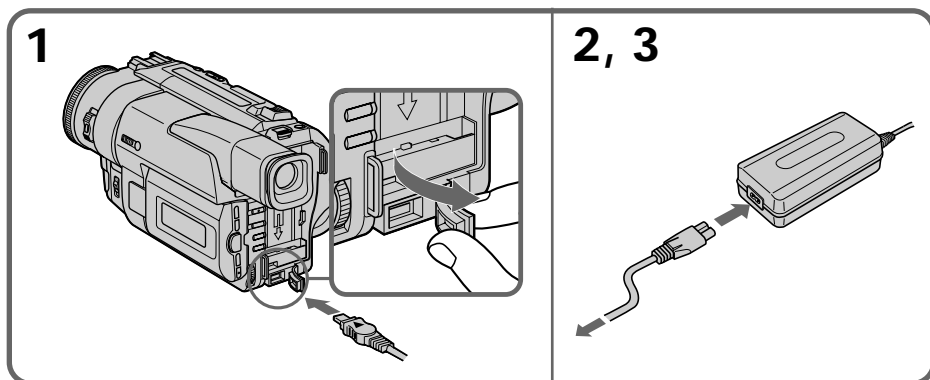

AVERTISSEMENT

Le cordon secteur doit être changé par un professionnel.

PRECAUTION

L'appareil n'est pas déconnecté de la source d'alimentation secteur (courant domestique) tant qu'il est raccordé à la prise murale, même si vous l'avez éteint.

Remarques

- L'adaptateur secteur peut alimenter le caméscope même si la batterie rechargeable est fixée au caméscope.
- La prise DC IN est la "source prioritaire". C'est-à-dire que la batterie rechargeable ne fournira pas l'alimentation si le cordon d'alimentation est raccordé à la prise DC IN même s'il n'est pas raccordé à une prise murale.
- Eloignez l'adaptateur secteur du caméscope si l'image est perturbée.

Recharge par l'allume-cigares d'une voiture

Utilisez un chargeur/adaptateur CC Sony (non fourni).

Etape 2 Mise en place d'une cassette

Il est conseillé d'utiliser une cassette vidéo Hi8 **Hi8**.

Les cassettes 8 standard **8** enregistrées sur ce caméscope devront être reproduites sur ce caméscope.

Le caméscope enregistre dans le système Digital8 **D8**.

- (1) Tout en appuyant sur le petit bouton bleu sur le commutateur EJECT, faites glisser le commutateur dans le sens de la flèche. Le logement de la cassette s'élève automatiquement et s'ouvre.
- (2) Insérez une cassette avec la fenêtre tournée vers l'extérieur et le taquet de la cassette dirigé vers le haut.
- (3) Fermez le logement de la cassette en appuyant sur l'indication "PUSH" inscrite sur le logement de la cassette. Celui-ci s'abaisse automatiquement.

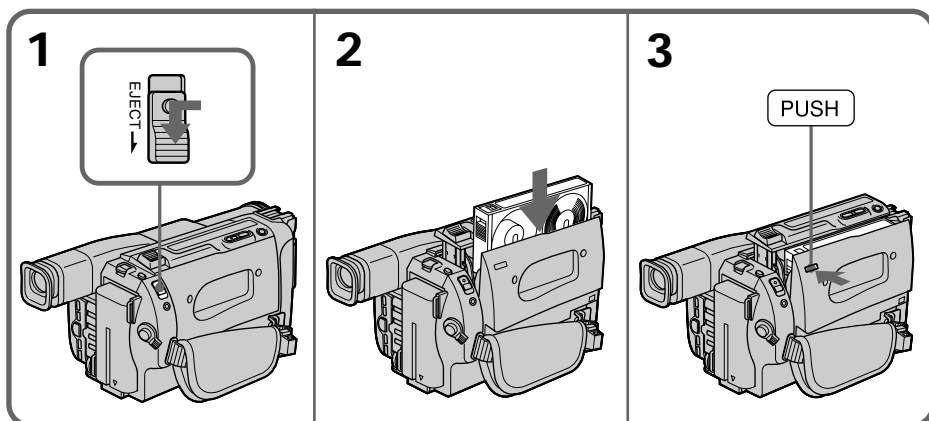

Pour éjecter une cassette

Tout en appuyant sur le petit bouton bleu sur le commutateur EJECT, faites glisser le commutateur dans le sens de la flèche.

Remarques

- Lorsque vous utilisez un caméscope de système Digital8 **D8** avec une cassette Hi8/8 standard, le temps d'enregistrement est moitié moins long que lorsque vous utilisez un caméscope classique Hi8/8 standard.
- Vous devez utiliser ce caméscope pour la lecture des cassettes 8 standard enregistrées avec ce caméscope. Si ces cassettes sont reproduites sur un autre type de caméscope, des motifs en mosaïque apparaîtront.
- N'appuyez pas sur le logement de la cassette pour le fermer, sinon le mécanisme risque de ne plus fonctionner.

Pour éviter un effacement accidentel

Tirez le taquet de la cassette pour découvrir le repère rouge.

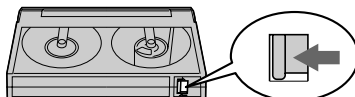

Prise de vues

La mise au point est automatique sur ce camescope.

- (1) Enlevez le capuchon d'objectif en appuyant sur les deux boutons latéraux et attachez-le à la sangle.
- (2) Installez une source d'alimentation et insérez une cassette. Reportez-vous aux "Étape 1" et "Étape 2" pour des informations détaillées à ce sujet (p. 8 à 12).
- (3) Tout en appuyant sur le petit bouton vert, réglez le commutateur POWER sur CAMERA.
- (4) Ouvrez le panneau LCD en appuyant sur OPEN. Le viseur s'éteint automatiquement.
- (5) Tournez STANDBY pour le mettre en position STANDBY.
- (6) Appuyez sur START/STOP. L'enregistrement commence. L'indicateur "REC" apparaît et le voyant de tournage à l'avant du camescope s'allume. Pour arrêter l'enregistrement, appuyez une nouvelle fois sur START/STOP. Un voyant de tournage s'allume également dans le viseur lorsque vous utilisez le viseur.

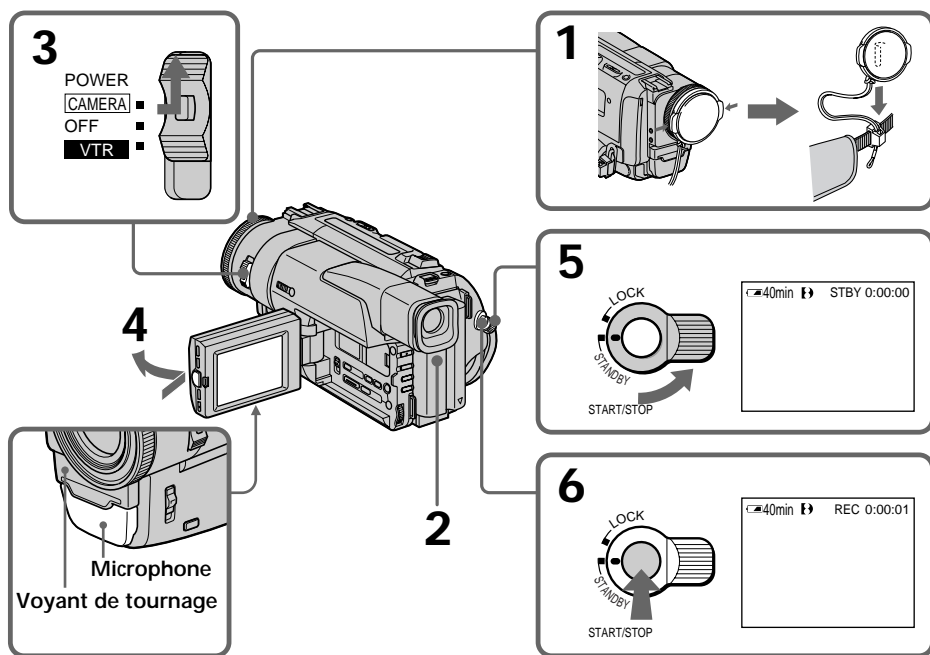

Remarque

Saisissez bien la sangle et ne touchez pas le microphone intégré pendant la prise de vues.

Pour obtenir des transitions douces

Vous pouvez obtenir une transition douce entre la dernière scène enregistrée et la suivante si vous n'éjectez pas la cassette. Si vous voulez changer de batterie rechargeable dans le mode d'enregistrement, réglez STANDBY sur LOCK.

Si vous laissez le camescope en mode d'attente pendant plus de 3 minutes quand la cassette est insérée

Le camescope s'éteindra automatiquement. Cette fonction a pour but d'économiser l'énergie de la batterie et de préserver la batterie rechargeable et la cassette contre l'usure. Pour revenir au mode d'attente, baissez STANDBY puis relevez-le. Pour commencer à enregistrer, appuyez sur START/STOP.

Réglage de l'écran LCD

Appuyez sur l'une ou l'autre des deux touches LCD BRIGHT pour ajuster la luminosité de l'écran LCD.

Le panneau LCD bascule d'environ 90 degrés du côté du viseur et d'environ 210 degrés du côté de l'objectif.

Si vous tournez le panneau LCD dans le sens opposé, l'indicateur ☺ apparaîtra dans le viseur et sur l'écran LCD (Mode Miroir).

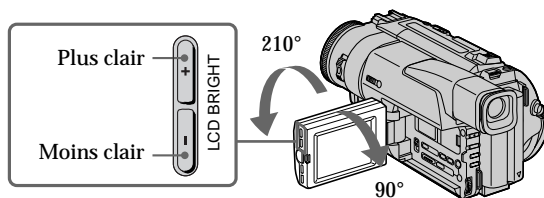

Pour fermer le panneau LCD, mettez-le d'abord à la verticale et après le déclic rabattez-le contre le camescope.

Remarque

Le viseur s'éteint automatiquement, sauf dans le mode Miroir, lorsque vous utilisez l'écran LCD.

Si vous utilisez l'écran LCD en extérieur au soleil

L'image sera à peine visible. Dans ce cas, il est préférable d'utiliser le viseur.

Image en mode Miroir

L'image sur l'écran LCD est inversée comme une image miroir, mais elle est enregistrée normalement.

Pendant la prise de vues en mode Miroir

Vous ne pouvez pas activer les touches suivantes : ZERO SET MEMORY de la télécommande et MENU du camescope pendant la prise de vues en mode Miroir.

Indicateurs en mode Miroir

L'indicateur STBY apparaît sous la forme **II●** et REC sous la forme **●**. Certains indicateurs sont inversés et d'autres n'apparaissent pas du tout.

Après la prise de vues

- (1) Tournez STANDBY pour le mettre en position LOCK.
- (2) Fermez le panneau LCD.
- (3) Ejectez la cassette.
- (4) Réglez le commutateur POWER sur OFF.

Pour filmer avec le viseur - réglage du viseur

Si vous ne voulez pas filmer avec le panneau LCD, laissez-le fermé et regardez l'image dans le viseur.

Réglez l'oculaire à votre vue de sorte que les indicateurs soient bien nets dans le viseur.

Pour ce faire, relevez le viseur et bougez le levier de réglage dioptrique.

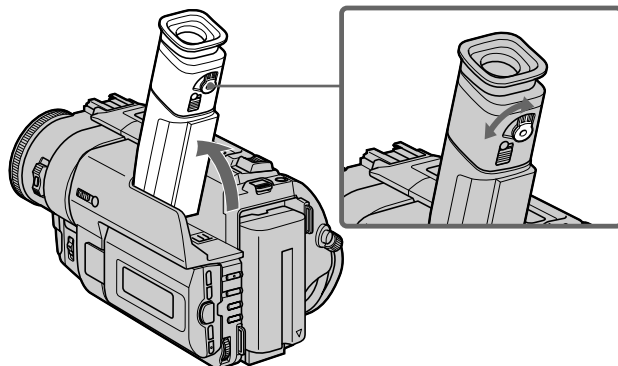

Utilisation du zoom

Déplacez lentement le levier de zoom pour un zooming lent et déplacez-le plus vite pour un zooming rapide.

Utilisez le zoom avec parcimonie pour obtenir des films d'aspect professionnel.

Côté "T": téléobjectif (le sujet se rapproche)

Côté "W": grand angle (le sujet s'éloigne)

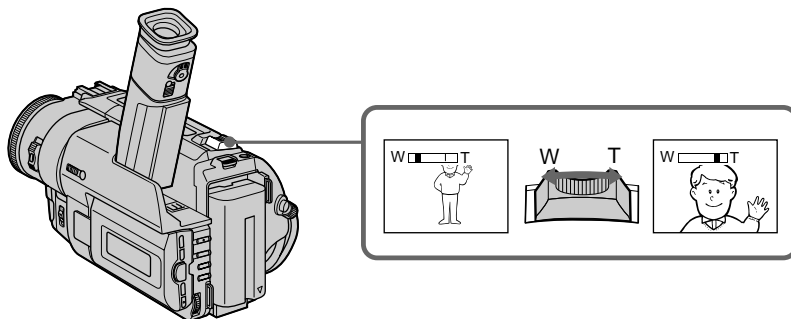

Un zooming supérieur à 20x s'effectue numériquement si vous réglez D ZOOM sur ON dans les réglages de menu. Le zoom numérique a été désactivé (position OFF) en usine. (p. 53).

Le côté à la droite de la barre indique la zone de zoom numérique.
La zone de zoom numérique apparaît lorsque vous réglez D ZOOM sur ON.

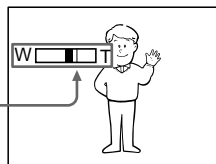

Pour filmer un sujet rapproché

Si vous n'obtenez pas une image nette, poussez le levier de zoom vers "W" jusqu'à ce que l'image soit nette. Vous pouvez filmer un sujet à au moins 2 pieds 5/8 pouces (environ 80 cm) de la surface de l'objectif en position téléobjectif, ou à 1/2 pouce (environ 1 cm) en position grand angle.

Remarques sur le zoom numérique

- Le zoom numérique s'active lorsque le grossissement est supérieur à 20x.
- La qualité de l'image diminue lorsque vous atteignez le côté "T". Si vous ne voulez pas utiliser le zoom numérique, désactivez la fonction D ZOOM dans les réglages de menu en la réglant sur OFF. Sinon le zoom numérique s'activera sans que vous le remarquiez (p. 53).

Réglage de START/STOP MODE

 : L'enregistrement commence quand vous appuyez sur START/STOP et il s'arrête quand vous appuyez une nouvelle fois sur la touche (réglage initial).

ANTI GROUND SHOOTING  : Le caméscope enregistre seulement quand vous appuyez sur la touche START/STOP. Utilisez ce réglage pour éviter les scènes inintéressantes.

5SEC: Quand vous appuyez sur la touche START/STOP, le caméscope enregistre pendant 5 secondes puis s'arrête de lui-même.

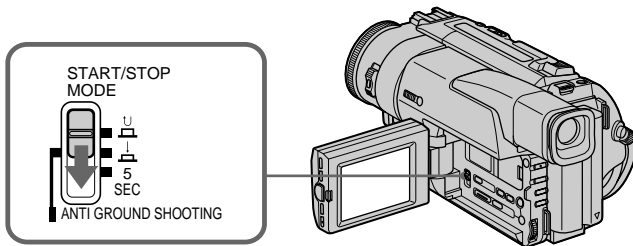

Remarques

- Vous ne pouvez pas utiliser le fondu dans le mode 5SEC ou .
- Le code temporel n'apparaît pas dans le mode 5SEC.

Pour prolonger l'enregistrement en mode 5SEC

Cinq points (●●●●●) apparaissent et disparaissent un à un chaque seconde. Pour prolonger le temps d'enregistrement, appuyez à nouveau sur START/STOP avant que tous les points disparaissent. L'enregistrement se prolongera de 5 secondes à compter du moment où vous appuyez sur la touche START/STOP.

Indicateurs s'affichant dans le mode d'enregistrement

Ces indicateurs ne s'enregistrent pas sur la bande.

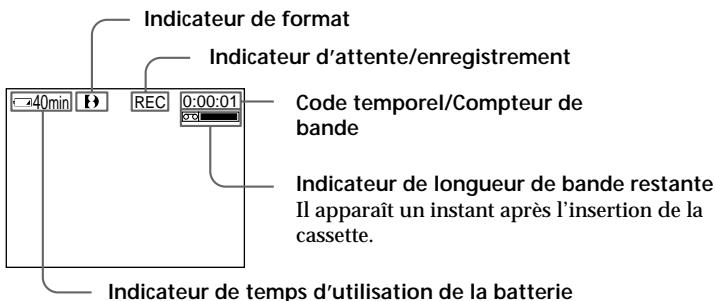

Code temporel (cassettes enregistrées dans le système Digital8 seulement)

Le code temporel indique le temps d'enregistrement ou de lecture sous la forme "0:00:00" (heures, minutes, secondes) en mode CAMERA et "0:00:00:00" (heures, minutes, secondes, images) en mode VTR. Vous ne pouvez pas réinscrire le code temporel seulement.

Ce caméscope utilise le mode d'image de compensation.

A la lecture de cassettes enregistrées dans le système Hi8/8 standard, le compteur de bande apparaît.

Prise de vues

Prise de vues de sujets à contre-jour (BACK LIGHT)

Utilisez la fonction de compensation de contre-jour pour filmer un sujet se trouvant devant une source de lumière ou un sujet devant un arrière-plan lumineux.

Appuyez sur BACK LIGHT dans le mode d'enregistrement ou d'attente. L'indicateur  apparaît dans le viseur ou sur l'écran LCD.

Appuyez une nouvelle fois sur BACK LIGHT pour annuler la fonction.

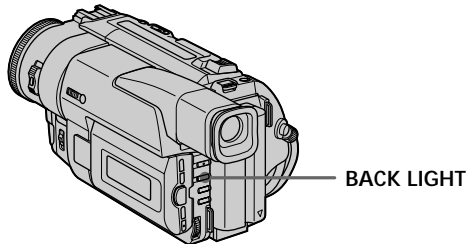

Si vous appuyez sur EXPOSURE pendant la prise de vues de sujets à contre-jour, la fonction de compensation de contre-jour sera annulée.

Prise de vues dans l'obscurité (NIGHTSHOT)

La fonction de Prise de vues nocturne permet de filmer un sujet dans l'obscurité. Par exemple, en utilisant cette fonction vous pourrez filmer la vie d'animaux nocturnes de manière satisfaisante.

- (1) Après avoir mis le camescope en mode d'attente, réglez NIGHTSHOT sur ON.
- (2) Appuyez sur START/STOP pour commencer l'enregistrement. Les indicateurs  et "NIGHTSHOT" clignotent sur l'écran LCD ou dans le viseur. Pour annuler la prise de vues nocturne, réglez NIGHTSHOT sur OFF.

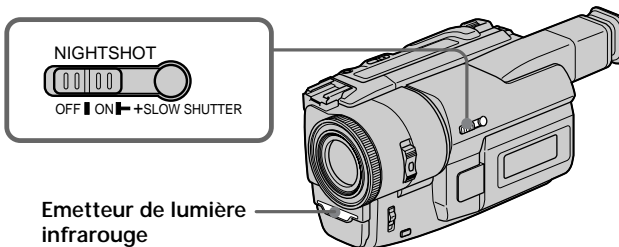

Utilisation de +SLOW SHUTTER

Le mode Prise de vues nocturne +Obturation lente rend les sujets filmés dans l'obscurité quatre fois plus lumineux que ceux filmés avec le mode Prise de vues nocturne.

- (1) Réglez NIGHTSHOT sur ON dans le mode d'attente. L'indicateur  apparaît.
- (2) Appuyez sur +SLOW SHUTTER jusqu'à ce que l'indicateur NIGHTSHOT souhaité clignote.

L'indicateur change de la façon suivante :

 (NIGHTSHOT) → ₁ (NIGHTSHOT1) → ₂ (NIGHTSHOT2) →  (NIGHTSHOT)

Pour annuler le mode Prise de vues nocturne +Obturation lente, réglez NIGHTSHOT sur OFF.

Utilisation de lampe pour prise de vues nocturne

L'image sera plus claire si la fonction de la lampe est validée. Pour valider cette fonction, réglez N.S.LIGHT sur ON dans les réglages de menu (p. 53).

Remarques



- N'utilisez pas la fonction de Prise de vues nocturne dans des endroits bien éclairés (par ex. en extérieur le jour). Le camescope fonctionnera mal.
- Si vous laissez NIGHTSHOT sur ON pendant l'enregistrement normal, les couleurs de l'image enregistrée ne seront pas correctes ou naturelles.
- Si la mise au point est difficile dans le mode d'autofocus lorsque vous utilisez la fonction Prise de vues nocturne, faites la mise au point manuellement.

Lorsque vous faites des prises de vues nocturnes, vous ne pouvez pas utiliser les fonctions suivantes:

- Exposition
- Programmes d'exposition automatique
- Fondu*
- Effets numériques*

* Ces fonctions ne peuvent pas être utilisées dans le mode Prise de vues nocturne +Obturation lente seulement.

Vitesse d'obturation dans le mode Prise de vues nocturne +Obturation lente

Indicateur	Vitesse d'obturation
 ₁ (NIGHTSHOT1)	1/15
 ₂ (NIGHTSHOT2)	1/4

La touche +SLOW SHUTTER ne fonctionne pas:

- lorsque vous réglez ou utilisez le fondu
- lorsque vous utilisez un effet numérique
- lorsque NIGHTSHOT est réglé sur OFF.

Lampe pour prise de vues nocturne

La lampe utilisée pour la prise de vues nocturne fournit une lumière infrarouge qui n'est pas visible. La distance maximale de prise de vues avec la lampe est de 10 pieds (environ 3 mètres). La distance de prise de vues est au moins deux fois supérieure dans le mode Prise de vues nocturne +Obturation lente.

Contrôle de la prise de vues

- END SEARCH / EDITSEARCH / Revue d'enregistrement

Les touches END SEARCH et EDITSEARCH vous permettent de revoir l'image enregistrée ou d'obtenir une transition douce entre la dernière scène enregistrée et la scène suivante.

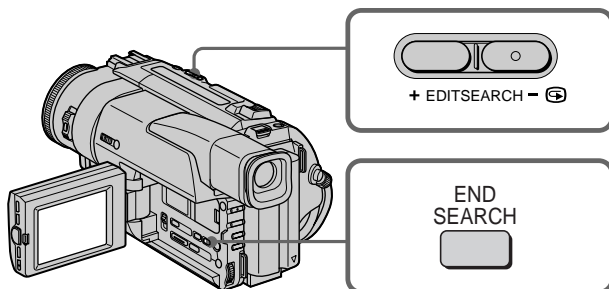

END SEARCH

Cette fonction permet de localiser la fin du passage enregistré juste après l'enregistrement.

Appuyez sur END SEARCH en mode d'attente.

Les 5 dernières secondes du passage enregistré sont reproduites puis la lecture s'arrête. Lorsque vous utilisez cette fonction, vous pouvez écouter le son par le haut-parleur ou le casque.

EDITSEARCH

Cette fonction vous permet de rechercher le point de départ du prochain enregistrement.

Appuyez en continu sur le côté + ou - (⊖) de la touche EDITSEARCH en mode d'attente. Le passage enregistré est reproduit.

+ : lecture avant

- : lecture arrière

Relâchez EDITSEARCH pour arrêter la lecture. Lorsque vous appuyez sur START/STOP, l'enregistrement commence au point où vous avez relâché EDITSEARCH. Lorsque vous utilisez cette fonction, vous ne pouvez pas écouter le son.

Revue d'enregistrement

Vous pouvez revoir le dernier passage enregistré.

Appuyez un instant sur le côté - (⊖) de la touche EDITSEARCH en mode d'attente. Les dernières secondes du passage enregistré sont reproduites. Dans ce cas, vous pouvez écouter le son par le haut-parleur ou le casque.

Remarque

- END SEARCH, EDITSEARCH et la revue d'enregistrement ne fonctionnent qu'avec les cassettes enregistrées dans le système Digital8 .
- Si vous commencez l'enregistrement après avoir fait une recherche de fin d'enregistrement, la transition entre la dernière scène et la scène suivante peut occasionnellement ne pas être très bonne.
- La recherche de fin d'enregistrement ne fonctionne pas s'il y a un passage vierge entre les images.

Si vous avez éjecté la cassette après un enregistrement

La recherche de fin d'enregistrement ne fonctionnera pas.

Lecture d'une cassette

Vous pouvez revoir un enregistrement sur l'écran LCD ou dans le viseur. Pour contrôler les opérations, vous pouvez utiliser la télécommande fournie avec le caméscope.

- (1) Installez la source d'alimentation et insérez une cassette enregistrée.
- (2) Tout en appuyant sur le petit bouton vert, réglez le commutateur POWER sur VTR. Les touches de transport de bande s'allument.
- (3) Tout en appuyant sur OPEN, ouvrez l'écran LCD.
- (4) Appuyez sur ◀◀ pour rembobiner la bande.
- (5) Appuyez sur ▶▶ pour commencer la lecture.
- (6) Pour ajuster le volume, appuyez sur une des deux touches VOLUME. Le haut-parleur du caméscope ne fonctionne pas quand le panneau LCD est fermé.

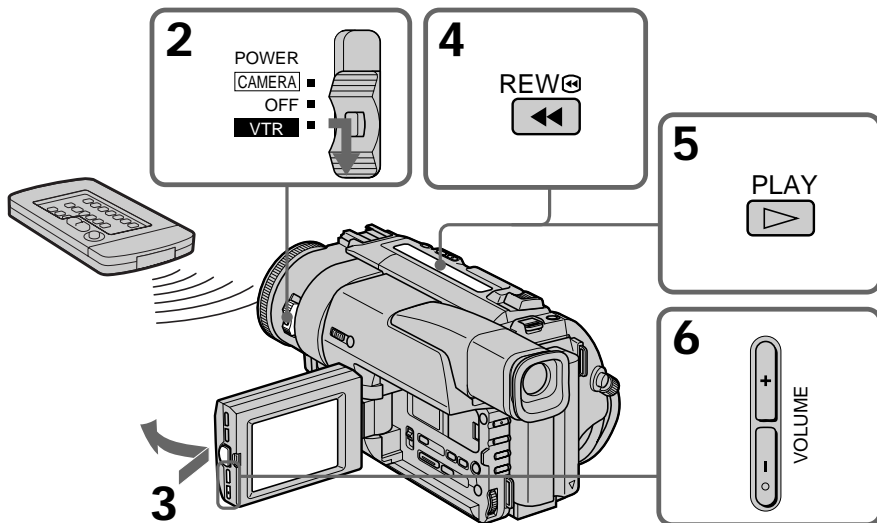

Pour arrêter la lecture

Appuyez sur ■.

Si vous utilisez l'écran LCD

Vous pouvez retourner le panneau LCD et le rabattre contre le caméscope de sorte que l'écran LCD soit tourné vers l'extérieur [a]. L'angle du panneau LCD peut être ajusté en levant le panneau de 15 degrés [b].

[a]

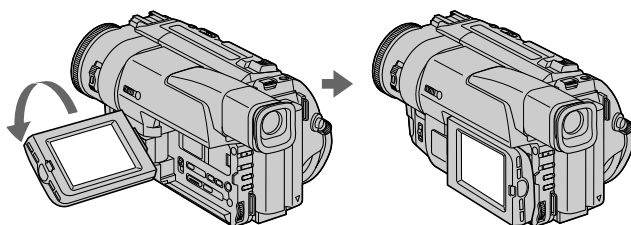

[b]

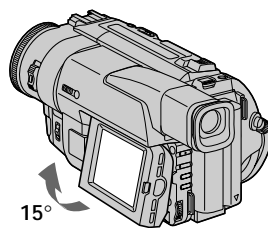

Pour afficher les indicateurs sur l'écran – Fonction d'affichage

Appuyez sur DISPLAY du camescope ou la télécommande fournie avec le camescope. Les indicateurs apparaissent sur l'écran LCD.

Appuyez une nouvelle fois sur DISPLAY pour les supprimer.

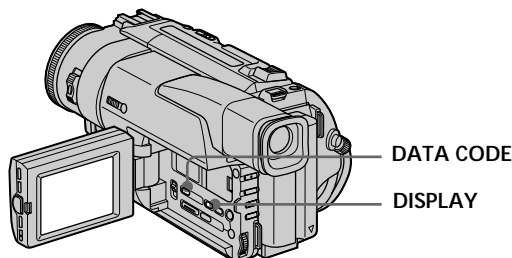

Utilisation du code de données

Le camescope enregistre non seulement des images mais aussi d'autres données concernant l'enregistrement (date/heure ou certains réglages effectués lors de l'enregistrement). (Code de données).

Appuyez sur DATA CODE de votre camescope ou de la télécommande dans le mode de lecture.

L'affichage change comme suit :

Date/heure → divers réglages (stabilisateur, exposition AUTO/MANUAL balance des blancs, gain, vitesse d'obturation, ouverture) → pas d'indicateur

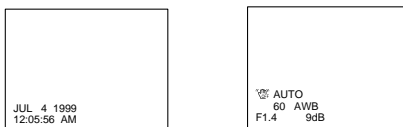

Si vous ne voulez pas afficher les données d'enregistrement
Réglez DATA CODE sur DATE dans les réglages de menu (p. 53).

L'affichage change de la façon suivante :

Date/heure → pas d'indicateur

Remarque sur le code de données

Le code de données ne fonctionne qu'avec les cassettes enregistrées dans le système Digital8 .

Données d'enregistrement

Les données d'enregistrement regroupent diverses informations sur l'enregistrement. Ces données ne sont pas affichées pendant l'enregistrement proprement dit.

Lorsque vous utilisez le code de données, des tirets (-- -- --) apparaissent si:

- Un passage vierge de la cassette est reproduit.
- La cassette ne peut pas être lue parce qu'elle est parasitée ou endommagée.
- La cassette a été enregistrée avec un camescope sur lequel la date et l'heure n'avaient pas été réglées.

Divers modes de lecture

Pour utiliser les touches contrôlant les différents modes de lecture, réglez le commutateur POWER sur VTR.

Pour faire un arrêt sur image (pause de lecture)

Appuyez sur **II** pendant la lecture. Pour revenir à la lecture normale, appuyez sur **II** ou **▶**.

Pour avancer la bande

Appuyez sur **▶▶** pendant l'arrêt de la lecture. Pour revenir à la lecture normale, appuyez sur **▶**.

Pour rembobiner la bande

Appuyez sur **◀◀** pendant l'arrêt de la lecture. Pour revenir à la lecture normale, appuyez sur **▶**.

Pour changer de sens de lecture

Appuyez sur **<** de la télécommande pendant la lecture pour inverser le sens de la lecture. Pour revenir à la lecture normale, appuyez sur **▶**.

Pour localiser une scène en regardant l'image (recherche visuelle)

Appuyez sur **◀◀** ou **▶▶** pendant la lecture et maintenez la pression. Pour revenir à la lecture normale, relâchez la touche.

Pour contrôler l'image pendant la recherche avant ou arrière rapide (recherche rapide)

Appuyez et maintenez la pression sur **◀◀** pendant le rembobinage ou sur **▶▶** pendant l'avance. Pour continuer la recherche avant ou arrière, relâchez la touche.

Pour regarder l'image au ralenti (lecture au ralenti)

Appuyez sur **▶** de la télécommande pendant la lecture. Pour la lecture au ralenti en sens inverse, appuyez sur **<**, puis sur **▶** de la télécommande. Pour revenir à la lecture normale, appuyez sur **▶**.

Pour regarder l'image à double vitesse

Appuyez sur **×2** de la télécommande pendant la lecture. Pour la lecture à double vitesse en sens inverse, appuyez sur **<** puis sur **×2** de la télécommande. Pour revenir à la lecture normale, appuyez sur **▶**.

Pour regarder les images une à une

Appuyez sur **II▶** de la télécommande dans le mode de pause de lecture. Pour la lecture image par image en sens inverse, appuyez sur **◀II**. Pour revenir à la lecture normale, appuyez sur **▶**.

Pour localiser la dernière scène enregistrée (Recherche de fin d'enregistrement)

Appuyez sur END SEARCH pendant l'arrêt. Les 5 dernières secondes du passage enregistré sont reproduites et la lecture s'arrête.

Dans tous ces modes de lecture

- L'image peut être parasitée à la lecture de cassettes enregistrées dans le système Hi8/8 standard.
- Le son est coupé.
- Une distorsion en mosaïque peut apparaître sur l'image lors de la lecture dans le système Digital8 **Ⓜ**.

Si la pause de lecture dure plus de 3 minutes

- Le camescope s'arrête automatiquement. Pour revenir à la lecture, appuyez sur **▶**.
- L'image qui vient d'être enregistrée peut apparaître.

Lecture au ralenti pour les cassettes enregistrées dans le système Digital8 **Ⓜ**

La lecture au ralenti s'effectue sans saccades sur ce camescope ; mais vous ne pourrez pas utiliser cette fonction pour un signal fourni par la prise **Ⓜ** DV IN/OUT.

Visionnage de l'enregistrement sur un téléviseur

Raccordez votre caméscope à un téléviseur ou à un magnétoscope avec le cordon de liaison audio/vidéo fourni avec le caméscope pour regarder vos films sur l'écran du téléviseur. Pour ce faire, vous utiliserez les mêmes touches d'exploitation que pour le visionnage sur l'écran LCD. Il est conseillé de raccorder l'adaptateur secteur pour alimenter le caméscope par une prise murale (p. 11) pour regarder vos films sur un téléviseur. Consultez aussi le mode d'emploi du téléviseur ou du magnétoscope pour les détails.

Ouvrez le cache de la prise et raccordez le caméscope au téléviseur à l'aide du cordon de liaison audio/vidéo. Réglez ensuite le sélecteur Téléviseur/Magnétoscope du téléviseur sur Magnétoscope.

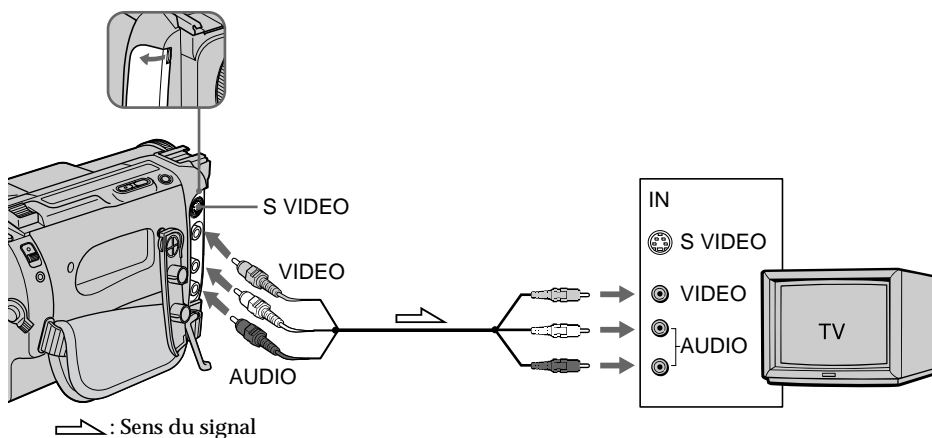

Si le téléviseur est déjà raccordé à un magnétoscope

Raccordez le caméscope à l'entrée LINE IN du magnétoscope en utilisant le cordon de liaison audio/vidéo fourni avec le caméscope. Réglez le sélecteur d'entrée du magnétoscope sur LINE.

Si le téléviseur ou le magnétoscope est monophonique

Raccordez la fiche jaune pour l'image et la fiche blanche pour le son au caméscope et au téléviseur ou au magnétoscope (la fiche rouge ne doit pas être raccordée). Avec ce type de liaison le son est monophonique même sur les appareils stéréophoniques.

Pour raccorder le caméscope à un téléviseur ou à un magnétoscope sans prises d'entrée audio/vidéo

Utilisez un adaptateur radiofréquence pour système NTSC (non fourni). Reportez-vous au mode d'emploi de votre téléviseur ou magnétoscope et à celui de l'adaptateur radiofréquence. Avec l'adaptateur radiofréquence, le son est également monophonique.

Si votre téléviseur ou magnétoscope a une prise S-vidéo

Reliez cette prise à celle du caméscope à l'aide du cordon S-vidéo (non fourni) pour obtenir des images de meilleure qualité. Avec cette liaison, vous n'avez pas besoin de brancher la fiche jaune (vidéo) du cordon de liaison audio/vidéo. Branchez le cordon S-vidéo (non fourni) sur les prises S-vidéo du caméscope et du téléviseur ou magnétoscope.

Visionnage de l'enregistrement sur un téléviseur

Utilisation du récepteur IR audio/vidéo sans fil

Si vous raccordez le récepteur IR audio/vidéo sans fil (non fourni) à votre téléviseur ou magnétoscope, le visionnage de films sur le téléviseur sera plus simple. Pour les détails, consultez le mode d'emploi du récepteur IR.

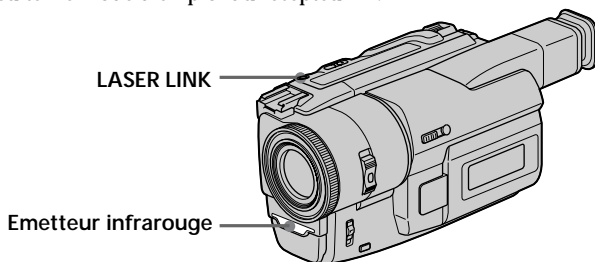

- (1) Après avoir raccordé le récepteur IR au téléviseur, réglez le commutateur POWER du récepteur IR sur ON.
- (2) Allumez le téléviseur et réglez le sélecteur Téléviseur/Magnétoscope du téléviseur sur Magnétoscope.
- (3) Appuyez sur LASER LINK. Le voyant de la touche LASER LINK s'allume.
- (4) Appuyez sur ► du camescope pour commencer la lecture.
- (5) Dirigez l'émetteur infrarouge du camescope vers le récepteur IR. Ajustez la position de votre camescope et du récepteur IR pour obtenir des images nettes.

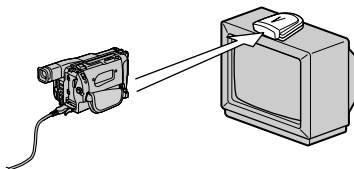

Pour annuler la liaison infrarouge

Appuyez sur LASER LINK. Le voyant sur la touche LASER LINK s'éteint.

Si vous éteignez le camescope

La liaison infrarouge est automatiquement coupée.

Si vous utilisez un téléviseur Sony

- Le téléviseur s'allumera automatiquement lorsque vous appuierez sur la touche LASER LINK ou ►. Pour ce faire, réglez AUTO TV ON sur ON dans les réglages de menu et appuyez sur l'interrupteur principal du téléviseur pour mettre le téléviseur sous tension, puis effectuez une des opérations suivantes:
 - Dirigez l'émetteur infrarouge vers le capteur de la télécommande du téléviseur et appuyez sur LASER LINK.
 - Allumez le voyant de la touche LASER LINK et appuyez sur ►.
- L'entrée vidéo du téléviseur peut se régler automatiquement sur celle où le récepteur IR est raccordé. Pour ce faire, réglez AUTO TV ON sur ON et TV INPUT sur la même entrée vidéo (1, 2, 3) dans les réglages de menu. Avec certains modèles toutefois, l'image et le son seront coupés un moment lors de la commutation de l'entrée vidéo.
- La fonction mentionnée ci-dessus ne s'activera peut-être pas sur certains modèles de téléviseur.

Remarque

Lorsque la liaison laser est activée (la touche LASER LINK s'allume), le camescope consomme de l'énergie. Il est donc préférable de désactiver la fonction (en appuyant sur LASER LINK) lorsque vous n'en avez pas besoin.

Enregistrement de photos

Vous pouvez enregistrer une image fixe, comme une photographie. Ce mode est utile si vous voulez faire une photographie d'un sujet ou si vous voulez imprimer l'image sur une imprimante vidéo (non fournie).

(1) Réglez le commutateur POWER sur CAMERA.

(2) Après avoir mis le caméscope en mode d'attente, appuyez légèrement sur PHOTO et maintenez la pression jusqu'à ce qu'une image fixe apparaisse.

L'indicateur CAPTURE s'affiche. L'enregistrement ne commence pas encore à ce moment.

Pour changer d'image et relâchez PHOTO, resélectionnez l'image et appuyez légèrement sur PHOTO en maintenant la pression.

(3) Appuyez à fond sur PHOTO.

L'image fixe visible dans le viseur et sur l'écran LCD est enregistrée pendant sept secondes environ. Le son est également enregistré pendant ces sept secondes.

Pendant l'enregistrement, la photo que vous prenez apparaît dans le viseur ou sur l'écran LCD.

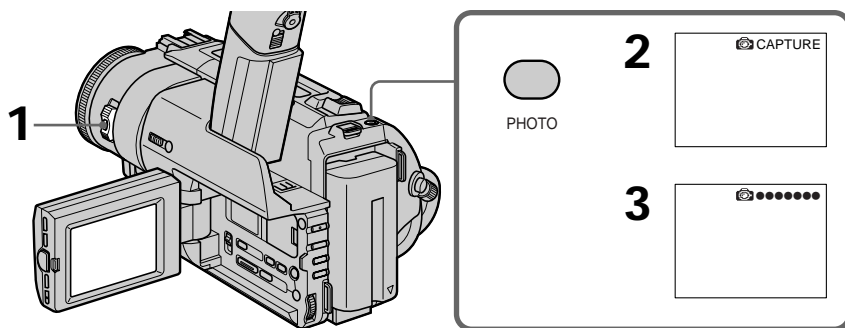

Remarques

- Pendant l'enregistrement de photos, vous ne pouvez pas changer de mode ni de réglage.
- Pendant l'enregistrement d'une photo, n'éteignez pas le caméscope et n'appuyez pas sur la touche PHOTO.
- La touche PHOTO ne fonctionne pas:
 - Lorsque vous réglez ou utilisez des effets numériques
 - Lorsque vous faites un fondu
- Lorsque vous enregistrez une image fixe, ne bougez pas le caméscope, sinon l'image ne sera pas stable.

Pour prendre une photo en utilisant la télécommande

Appuyez sur PHOTO de la télécommande. L'image qui apparaît sur l'écran LCD ou dans le viseur est immédiatement enregistrée.

Pour prendre une photo pendant la prise de vues normale

Appuyez à fond sur PHOTO. L'image fixe sera enregistrée durant environ sept secondes et le caméscope reviendra au mode d'attente. Vous ne pouvez pas sélectionner une autre image avant de prendre la photo.

Enregistrement de photos

Impression d'une photo

Vous pouvez imprimer une photo sur une imprimante vidéo (non fournie). Raccordez l'imprimante vidéo à l'aide du cordon de liaison audio/vidéo fourni avec le caméscope. Raccordez la fiche jaune du câble à la prise VIDEO du caméscope et à l'entrée vidéo de l'imprimante. Reportez-vous aussi au mode d'emploi de l'imprimante vidéo.

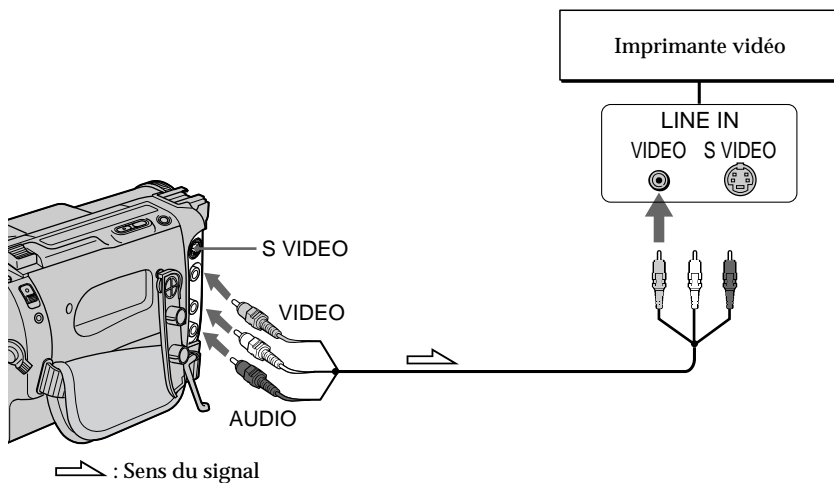

Si l'imprimante vidéo est équipée d'une entrée S VIDEO

Utilisez le cordon de liaison S-vidéo (non fourni). Raccordez-le aux prises S VIDEO du caméscope et de l'imprimante.

Utilisation du mode grand écran

Vous pouvez filmer en format 16:9 pour regarder vos films sur un téléviseur grand écran (16:9 WIDE). L'image qui apparaît avec des bandes noires en haut et en bas de l'écran LCD est normale [a]. L'image sera comprimée horizontalement sur un téléviseur normal ou dans le viseur [b] mais elle sera normale sur un téléviseur grand écran [c].

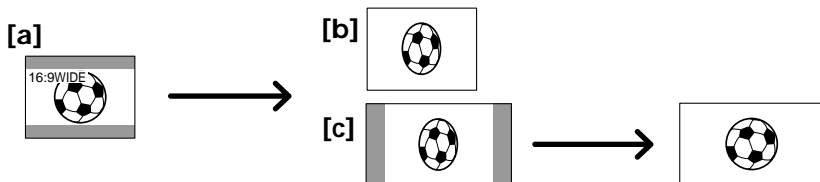

Dans le mode d'attente, réglez 16:9WIDE sur ON dans les réglages de menu (p. 53).

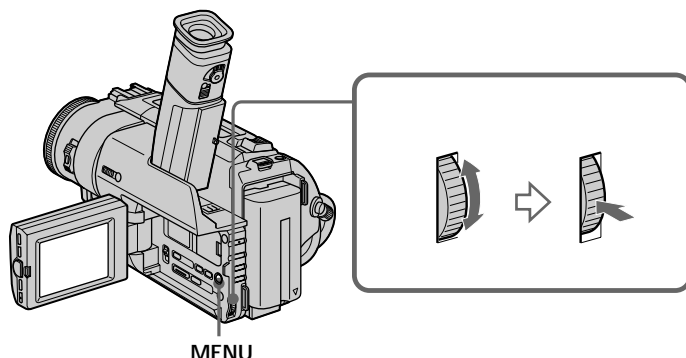

Pour annuler le mode grand écran

Réglez 16:9WIDE sur OFF dans les réglages de menu.

Si le mode grand écran est réglé sur ON

Le stabilisateur ne fonctionnera pas. Si vous réglez 16:9WIDE sur ON dans les réglages de menu lorsque le stabilisateur est en service,  clignotera et le stabilisateur sera désactivé.

Dans le mode grand écran

Vous ne pouvez pas sélectionner la fonction vieux film avec DIGITAL EFFECT ni le fondu sautillant (fonction BOUNCE) avec FADER.

Pendant l'enregistrement

Vous ne pouvez pas sélectionner ou annuler le mode grand écran.

Raccordement d'un téléviseur

Les images enregistrées dans le mode 16:9WIDE apparaissent automatiquement à l'écran de télévision en format intégral si :

- vous avez raccordé votre caméscope à un téléviseur compatible avec le système vidéo ID (ID-1/ID-2).
- vous avez raccordé votre caméscope à une prise S-vidéo du téléviseur.

Système ID-2

Le système ID-2 est un système qui convertit les signaux antipiratage dans le système analogique en insérant des signaux ID-1 entre les signaux vidéo.

Utilisation du fondu

Vous pouvez faire des entrées ou sorties en fondu pour donner un aspect professionnel à vos films.

[a] STBY REC

FADER
(fondu ordinaire)



M.FADER
(fondu en mosaïque)

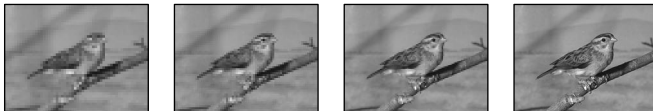

BOUNCE*
(fondu sautillant)
(Entrée en fondu seulement)



OVERLAP
(transition en volet)
(Entrée en fondu seulement)



Opérations d'enregistrement avancées

[b] STBY REC

MONOTONE

Pendant l'entrée en fondu, l'image en blanc et noir apparaît lentement en couleur.
Pendant la sortie en fondu, l'image en couleur apparaît lentement en blanc et noir.

* Vous ne pouvez pas utiliser cette fonction lorsque D ZOOM est réglée sur ON dans les réglages de menu.

Utilisation du fondu

(1) Pendant l'entrée en fondu [a]

Appuyez sur FADER, dans le mode d'attente, jusqu'à ce que l'indicateur de fondu souhaité clignote.

Pendant la sortie en fondu [b]

Appuyez sur FADER, pendant l'enregistrement, jusqu'à ce que l'indicateur de fondu souhaité clignote.

L'indicateur change de la façon suivante:

FADER → M.FADER → BOUNCE → MONOTONE → OVERLAP → pas d'indicateur

Le dernier mode de fondu sélectionné apparaît en premier lorsque vous appuyez sur FADER.

(2) Appuyez sur START/STOP. L'indicateur de fondu cesse de clignoter.

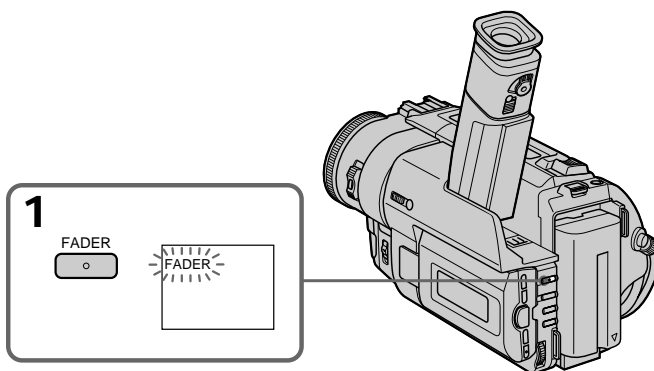

Pour annuler la fonction de fondu

Après une entrée ou une sortie en fondu, le caméscope revient automatiquement au mode normal.

Avant l'exécution d'une entrée ou sortie en fondu, appuyez sur FADER jusqu'à ce que l'indicateur disparaisse avant d'appuyer sur START/STOP.

Remarques

- La transition en volet ne fonctionne qu'avec les cassettes enregistrées dans le système Digital8 .
- Vous ne pouvez pas utiliser les fonctions suivantes pendant un fondu et vous ne pouvez pas faire de fondu lorsque vous utilisez les fonctions suivantes:
 - Effets numériques
 - Mode à faible éclairage du programme d'exposition automatique (transition en volet seulement)
 - Prise de vues nocturne + Obturation lente
 - Enregistrement de photos

Si l'indicateur OVERLAP apparaît

Le caméscope mémorise automatiquement l'image enregistrée sur une cassette. Lorsque l'image est mémorisée, l'indicateur OVERLAP se met à clignoter rapidement et l'image de lecture est affichée. A ce stade, il se peut que l'image ne soit pas enregistrée clairement suivant l'état de la bande.

Lorsque START/STOP MODE est réglé sur  ou 5SEC

Vous ne pouvez pas faire de fondu.

Lorsque vous sélectionnez le fondu sautillant, vous ne pouvez pas utiliser les fonctions suivantes:

- Exposition
- Mise au point
- Zoom
- Effets numériques

Remarque sur le fondu sautillant

L'indicateur BOUNCE n'apparaît pas avec les modes ou fonctions suivantes:

- D ZOOM réglée sur ON dans les réglages de menu
- Mode grand écran
- Effets d'image
- Programmes d'exposition automatique

Utilisation d'effets spéciaux - Effets d'image

Vous pouvez truquer numériquement les images filmées pour obtenir des effets spéciaux comme dans les films ou les émissions télévisées.

NEG. ART [a] : La couleur et la luminosité de l'image sont inversées.

SEPIA : L'image prend la couleur sépia.

B&W : L'image devient monochrome (noir et blanc).

SOLARIZE [b] : L'intensité lumineuse est plus grande et l'image ressemble à une illustration.

SLIM [c] : L'image est allongée.

STRETCH [d] : L'image est élargie.

PASTEL [e] : Le contraste de l'image est accentué et l'image ressemble à un dessin animé.

MOSAIC [f] : L'image est en mosaïque.

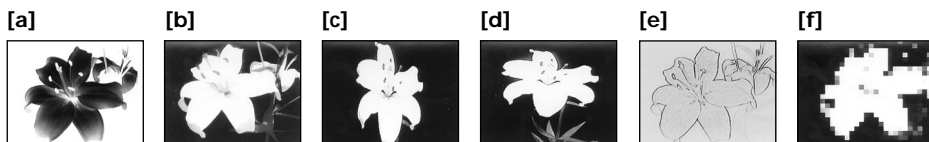

(1) Appuyez sur **PICTURE EFFECT** dans le mode d'attente ou d'enregistrement.
L'indicateur d'effet d'image apparaît.

(2) Tournez la molette **SEL/PUSH EXEC** pour sélectionner l'effet d'image souhaité.

L'indicateur change de la façon suivante:

NEG.ART ↔ SEPIA ↔ B&W ↔ SOLARIZE ↔ SLIM ↔ STRETCH ↔
PASTEL ↔ MOSAIC

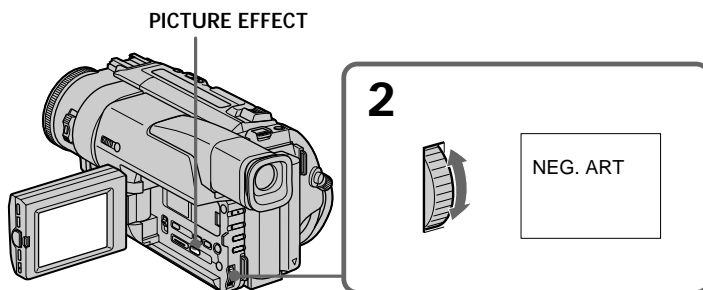

Pour annuler l'effet d'image

Appuyez sur **PICTURE EFFECT**.

Quand vous utilisez un effet d'image

Vous ne pouvez pas sélectionner la fonction vieux film avec **DIGITAL EFFECT**.

Quand vous éteignez le caméscope

Il revient automatiquement au mode normal.

Utilisation d'effets spéciaux

- Effets numériques

Diverses fonctions numériques vous permettent d'ajouter des effets spéciaux aux images enregistrées. Le son est enregistré normalement.

STILL

Permet de superposer une image fixe à une image animée.

FLASH (FLASH MOTION)

Permet d'enregistrer des images fixes à intervalle constant pour créer un effet stroboscopique.

LUMI. (LUMINANCEKEY)

Permet d'incruster une image animée dans une partie plus lumineuse de l'image.

TRAIL

Permet d'obtenir un effet de traînage avec une image rémanente.

SLOW SHTR (SLOW SHUTTER)

Permet de ralentir la vitesse d'obturation. Le mode d'obturation lente est adapté à l'enregistrement d'images sombres, mais l'image risque d'être un peu floue.

OLD MOVIE

Permet d'ajouter un effet vieux film. Le comescope se règle automatiquement sur le mode grand écran, sur l'effet SEPIA et sur la vitesse d'obturation appropriée.

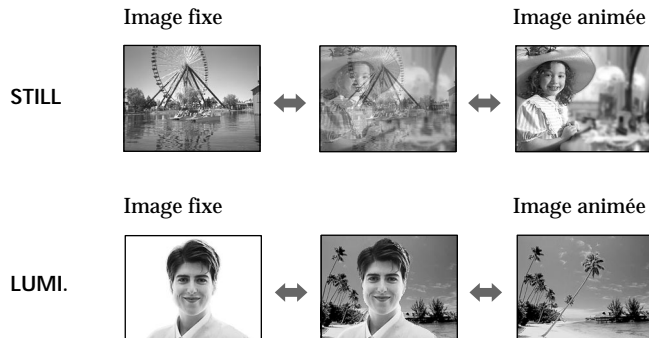

Utilisation d'effets spéciaux – Effets numériques

- (1) Après avoir mis le caméscope en mode d'attente ou d'enregistrement, appuyez sur DIGITAL EFFECT. L'indicateur d'effet numérique apparaît.
- (2) Tournez la molette SEL/PUSH EXEC pour sélectionner l'effet numérique souhaité.
L'indicateur change de la façon suivante:
STILL ↔ FLASH ↔ LUMI. ↔ TRAIL ↔ SLOW SHTR ↔ OLD MOVIE
- (3) Appuyez sur la molette SEL/PUSH EXEC. L'indicateur s'allume et les barres apparaissent.
Dans les modes STILL et LUMI., l'image fixe est mise en mémoire.
- (4) Tournez la molette SEL/PUSH EXEC pour ajuster l'effet.

Paramètres à ajuster

STILL	Intensité de l'image fixe qui doit être incrustée sur l'image animée.
FLASH	Intervalle des images.
LUMI.	Intensité de la couleur de la zone où l'image fixe sera remplacée par une image animée.
TRAIL	Durée de rémanence de l'image.
SLOW SHTR	Vitesse d'obturation. Plus le nombre est grand plus la vitesse est lente.
OLD MOVIE	Aucun réglage nécessaire.

L'effet numérique devient plus intense quand le nombre de barres augmente. Les barres apparaissent dans les modes suivants : STILL, FLASH, LUMI. et TRAIL.

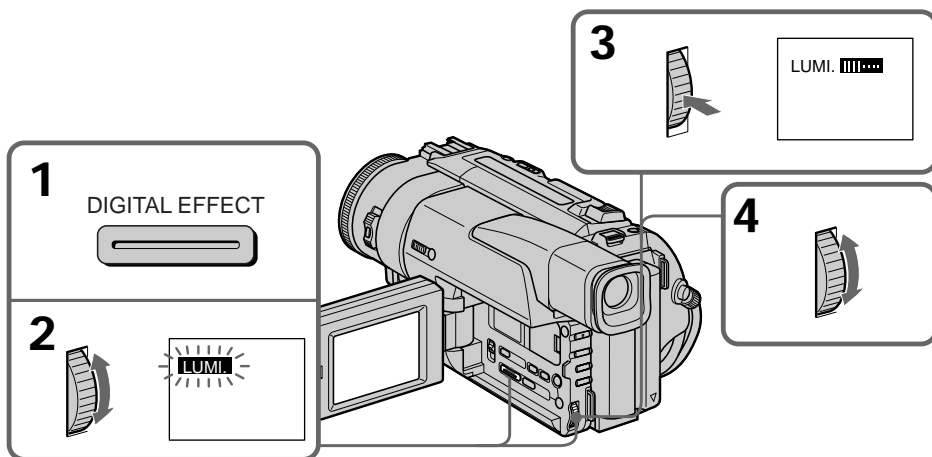

Pour annuler l'effet numérique

Appuyez sur DIGITAL EFFECT. L'indicateur d'effet numérique disparaît.

Remarques

- Les fonctions suivantes n'agissent pas avec l'effet numérique:
 - Fondu
 - Mode Faible éclairage des programmes d'exposition automatique
 - Enregistrement de photos
 - Prise de vues nocturne +Obturation lente
- La fonction suivantes n'agissent pas dans le mode d'obturation lente:
 - Exposition
 - Programmes d'exposition automatique
- Les fonctions suivantes n'agissent pas dans le mode vieux film:
 - Exposition
 - Mode grand écran
 - Effets d'image
 - Programmes d'exposition automatique

A la mise hors tension du caméscope

L'effet numérique sélectionné est automatiquement annulé.

A l'enregistrement dans le mode d'obturation lente

Il se peut que l'autofocus ne soit pas très efficace. Faites la mise au point manuellement en utilisant un pied photographique.

Vitesse d'obturation

Numéro de vitesse d'obturation	Vitesse d'obturation
SLOW SHTR 1	1/30
SLOW SHTR 2	1/15
SLOW SHTR 3	1/8
SLOW SHTR 4	1/4

Utilisation de la fonction PROGRAM AE

Vous pouvez sélectionner le mode d'exposition automatique (PROGRAM AE) le mieux adapté aux conditions de la prise de vues.

Mode Projecteur

Ce mode empêche que les personnes filmées lors d'un mariage ou au théâtre aient des visages trop blancs, par exemple.

Mode Portrait

Ce mode permet de bien faire ressortir le sujet sur un fond doux. Il est tout indiqué pour filmer des personnes ou des fleurs car il permet de reproduire avec fidélité les couleurs, en particulier la teinte de la chair.

Mode Sport

Ce mode réduit le bougé lors de la prise de vues de sujets aux mouvements rapides, comme au golf ou au tennis.

Mode Plage et ski

Ce mode empêche que les visages des personnes apparaissent trop sombres sous une lumière intense ou une lumière réfléchie, en particulier à la plage en été ou sur les pistes de ski.

Mode Crépuscule et nuit

Ce mode permet d'obtenir une meilleure atmosphère lors de la prise de vues de couchers du soleil, de vues nocturnes, de feux d'artifice et d'enseignes lumineuses.

Mode Paysage

Ce mode doit être utilisé pour filmer des sujets lointains, comme des montagnes et empêche le camescope de faire la mise au point sur une vitre à maillage métallique, par exemple, lorsque vous filmez un sujet derrière une vitre ou un écran.

Mode Faible éclairage

Ce mode rend les sujets insuffisamment éclairés plus lumineux.



Utilisation de la fonction PROGRAM AE

- (1) Appuyez sur PROGRAM AE dans le mode d'attente. L'indicateur de programme d'exposition automatique apparaît.
- (2) Tournez la molette SEL/PUSH EXEC pour sélectionner le programme d'exposition souhaité.

L'indicateur change de la façon suivante:

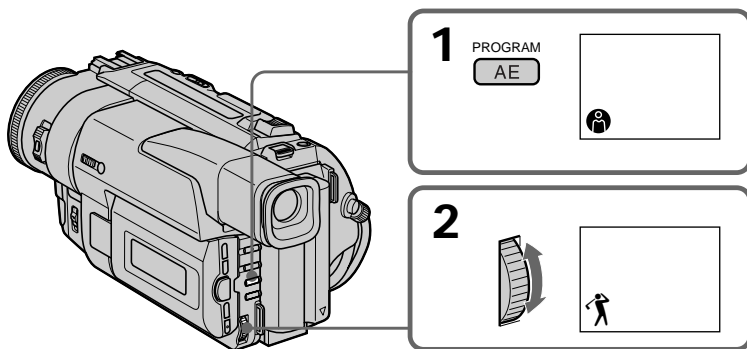
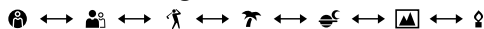

Pour annuler la fonction PROGRAM AE

Appuyez sur PROGRAM AE.

Remarques

- Dans les modes Projecteur, Sport et Plage et ski, vous ne pouvez pas faire de gros plans parce que le camescope fait la mise au point sur les sujets à distance moyenne ou lointains.
- Dans les modes Crépuscule et nuit et Paysage, le camescope fait la mise au point sur les sujets lointains seulement.
- Les fonctions suivantes ne peuvent pas être utilisées avec un programme d'exposition automatique:
 - Obturation lente
 - Effet vieux film
 - Fondu sautillant
- Les fonctions suivantes ne peuvent pas être utilisées avec le mode Faible éclairciment.
 - Effets numériques
 - Transition en volet
 - Exposition
- L'indicateur de programme d'exposition automatique clignote et la fonction correspondante n'agit pas si vous appuyez sur PROGRAM AE lorsque vous utilisez la fonction de Prise de vues nocturne.

Si vous filmez sous un tube à décharge comme une lampe fluorescente, une lampe au sodium ou une lampe au mercure

Un scintillement ou changement de couleur peut apparaître dans les modes suivants. Si c'est le cas, désactivez la fonction PROGRAM AE.

- Mode Portrait
- Mode Sports

Réglage manuel de l'exposition

Vous pouvez régler vous-même l'exposition. A sa mise sous tension, le caméscope est toujours en mode d'exposition automatique. Le mode manuel permet de rendre le sujet filmé plus lumineux qu'il ne l'est en réalité.

Il est conseillé d'ajuster l'exposition manuellement dans les cas suivants:

- Le sujet est à contre-jour
- Le sujet est lumineux et le fond sombre
- Pour obtenir une image fidèle de sujets sombres (scènes nocturnes)

(1) Appuyez sur EXPOSURE en mode d'attente ou d'enregistrement.

L'indicateur d'exposition apparaît.

(2) Tournez la molette SEL/PUSH EXEC pour ajuster la luminosité.

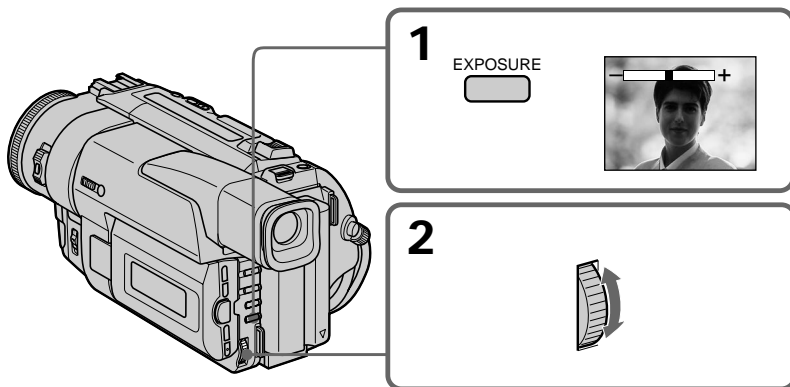

Pour revenir au mode d'exposition automatique

Appuyez une nouvelle fois sur EXPOSURE.

Remarque

Lorsque vous ajustez manuellement l'exposition, les fonctions ou modes suivants n'agissent pas:

- Compensation de contre-jour
- Obturation lente
- Vieux film

Si vous changez le mode PROGRAM AE ou réglez NIGHTSHOT sur ON

Le caméscope reviendra automatiquement au mode d'exposition automatique.

Mise au point manuelle

Dans les situations suivantes vous obtiendrez de meilleurs résultats avec la mise au point manuelle.

- L'autofocus n'est pas adapté à la prise de vues de:
 - Sujets derrière une vitre couverte de gouttelettes d'eau
 - Rayures horizontales
 - Sujets faiblement contrastés avec un mur et le ciel comme fond
- Vous voulez faire la mise au point sur un sujet à l'arrière plan.
- Vous filmez un sujet stationnaire avec un pied photographique.

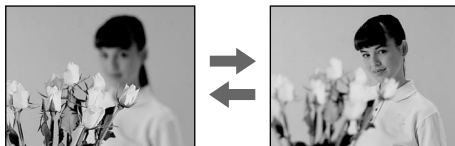

- (1) Réglez FOCUS sur MANUAL en mode d'attente ou d'enregistrement.
L'indicateur  apparaît.
- (2) Tournez la bague de mise au point pour obtenir une image nette.

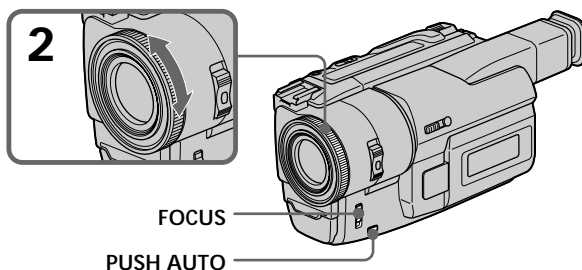

Pour revenir à l'autofocus

Réglez FOCUS sur AUTO.

Pour filmer un sujet très éloigné

Appuyez sur FOCUS pour le régler sur INFINITY. L'objectif se concentre sur l'infini et l'indicateur  apparaît. Lorsque vous relâchez la touche, la mise au point redevient manuelle.

Utilisez ce mode quand le camescope fait la mise au point sur un sujet rapproché alors que vous essayez de filmer un sujet éloigné.

Pour filmer un instant avec l'autofocus

Appuyez sur PUSH AUTO.

La mise au point sera automatique tant que vous appuierez sur PUSH AUTO.

Utilisez cette touche pour que la transition soit douce lorsque vous faites la mise au point sur un sujet puis sur un autre.

Lorsque vous relâchez PUSH AUTO, la mise au point redevient manuelle.

Prise de vues dans des lieux relativement sombres ou prise de vues de sujets en mouvement dans des lieux relativement lumineux
Filmez en position "W" (grand angle) après avoir fait la mise au point en position "T" (téléobjectif).

Si vous filmez tout près du sujet

Faites la mise au point en position "W" (grand angle).

Les indicateurs suivants peuvent apparaître.

 lorsque vous filmez un sujet très éloigné.

 lorsque le sujet est trop près pour pouvoir faire la mise au point.

Insertion d'une scène

Vous pouvez insérer une scène au milieu d'un enregistrement en désignant le début et la fin de l'insertion. Le passage qui se trouve entre ces deux points sera effacé. Pour cette opération, utilisez la télécommande.

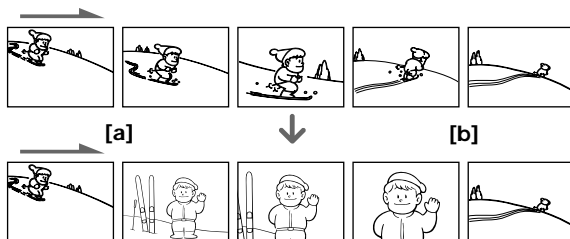

- (1) Après avoir mis le camescope en mode d'attente, appuyez en continu sur EDITSEARCH et relâchez la touche à l'endroit où l'insertion doit prendre fin [b].
- (2) Appuyez sur ZERO SET MEMORY. L'indicateur ZERO SET MEMORY clignote et le compteur revient à zéro.
- (3) Appuyez en continu sur le côté - [] d'EDITSEARCH et relâchez la touche au point où l'insertion doit commencer [a].
- (4) Appuyez sur START/STOP pour commencer l'enregistrement. La scène est insérée et l'enregistrement s'arrête automatiquement quand le compteur atteint zéro. Le camescope revient ensuite au mode d'attente.

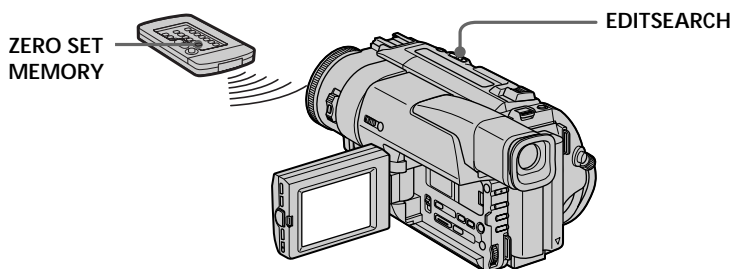

Remarques

- La mémorisation du point zéro ne fonctionne qu'avec les cassettes enregistrées dans le système Digital8 [] .
- L'image et le son peuvent présenter de la distorsion à l'endroit où l'insertion prend fin lors de la lecture.

Si vous réenregistrez sur un passage contenant une section non enregistrée
Le point zéro risque de ne pas être mémorisé correctement.

Quand le commutateur START/STOP MODE est réglé sur \perp ou 5SEC
Vous ne pouvez pas utiliser la fonction de mémorisation du point zéro.

Lecture d'une cassette avec effets d'image

Pendant la lecture, vous pouvez ajouter des effets d'image à une scène en utilisant les fonctions NEG. ART, SEPIA, B&W et SOLARIZE.

Pendant la lecture, appuyez sur PICTURE EFFECT et tournez la molette SEL/PUSH EXEC jusqu'à ce que l'indicateur de l'effet d'image souhaité (NEG.ART, SEPIA, B&W et SOLARIZE) clignote.

Pour les détails sur chaque effet, voir page 32.

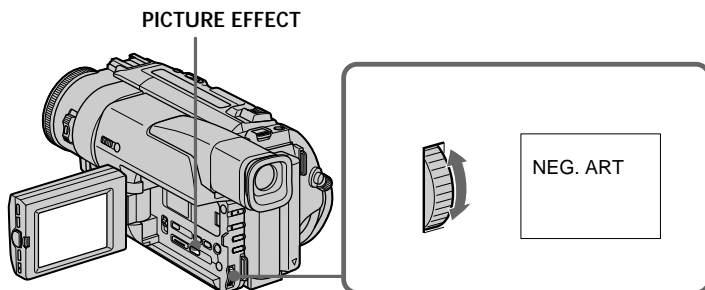

Pour annuler l'effet d'image

Appuyez sur PICTURE EFFECT.

Remarques



- Les effets d'image ne peuvent être utilisés qu'avec les cassettes enregistrées dans le système Digital8 .
- Vous ne pouvez pas truquer les images fournies par un appareil externe en utilisant les effets d'image.
- Pour enregistrer l'image truquée avec les effets d'image, utilisez un magnétoscope.

Image truquées

Les images auxquelles des effets d'image ont été appliquées ne sont pas fournies par la prise  DV IN/OUT.

Si vous réglez le commutateur POWER sur OFF ou arrêtez la lecture l'effet d'image sera automatiquement annulé.

Lecture d'une cassette avec effets numériques

Pendant la lecture, vous pouvez ajouter des effets numériques à une scène en utilisant les fonctions STILL (incrustation d'une image fixe), FLASH (effet stroboscopique), LUMI. (incrustation en luminance) et TRAIL (effet de traînage).

(1) Pendant la lecture, appuyez sur DIGITAL EFFECT et tournez la molette SEL/PUSH EXEC jusqu'à ce que l'indicateur de l'effet numérique souhaité (STILL, FLASH, LUMI. ou TRAIL) clignote.

(2) Appuyez sur la molette SEL/PUSH EXEC.

L'indicateur d'effet numérique s'allume et les barres apparaissent. En mode STILL ou LUMI., l'image affichée au moment où vous appuyez sur la molette SEL/PUSH EXEC est mémorisée sous forme d'image fixe.

(3) Tournez la molette SEL/PUSH EXEC pour ajuster l'effet.

Pour les détails sur les effets numériques, reportez-vous à la page 33.

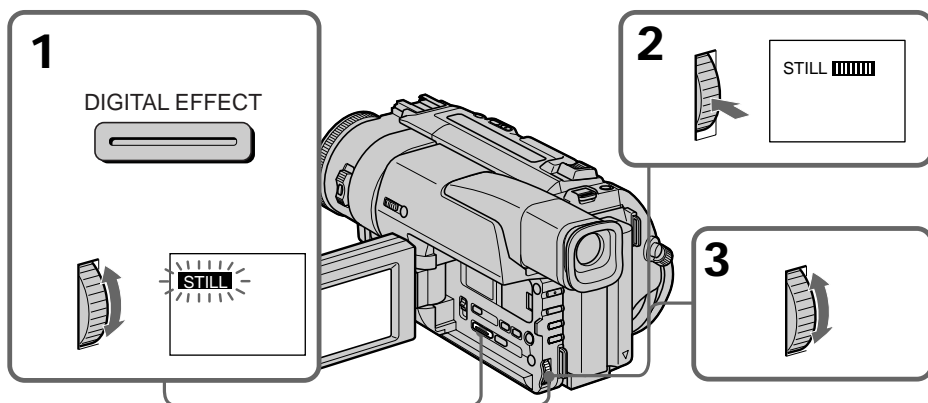

Pour annuler l'effet numérique

Appuyez sur DIGITAL EFFECT.

Remarques



- Les effets numériques ne peuvent être utilisés qu'avec les cassettes enregistrées dans le système Digital8 .
- Vous ne pouvez pas truquer les images fournies par un appareil externe en utilisant les effets numériques.
- Pour enregistrer l'image truquée avec les effets numériques, utilisez un magnétoscope.

Image truquées

Les images auxquelles des effets numériques ont été appliqués ne sont pas fournies par la prise  DV IN/OUT.

Lorsque vous réglez le commutateur POWER sur OFF ou arrêtez la lecture l'effet numérique est automatiquement annulé.

Localisation rapide d'une scène par la mémorisation du point zéro

Lorsque vous utilisez cette fonction, le caméscope recherche le passage souhaité dans un sens ou l'autre jusqu'à ce que le compteur atteigne la valeur "0:00:00" et s'arrête à ce point. Vous devez effectuer cette opération à l'aide de la télécommande.

Utilisez cette fonction, par exemple, pour voir ultérieurement une scène pendant la lecture.

- (1) Pendant la lecture, appuyez sur DISPLAY.
- (2) Appuyez sur ZERO SET MEMORY au point que vous voulez localiser par la suite. Le compteur indique "0:00:00" et l'indicateur "ZERO SET MEMORY" clignote.
- (3) Appuyez sur ■ quand vous voulez arrêter la lecture.
- (4) Appuyez sur ◀ pour rembobiner la bande jusqu'au point zéro du compteur. La bande s'arrête automatiquement quand le compteur atteint approximativement zéro. L'indicateur "ZERO SET MEMORY" disparaît et le code temporel apparaît.
- (5) Appuyez sur ▶. La lecture commence depuis le point zéro.

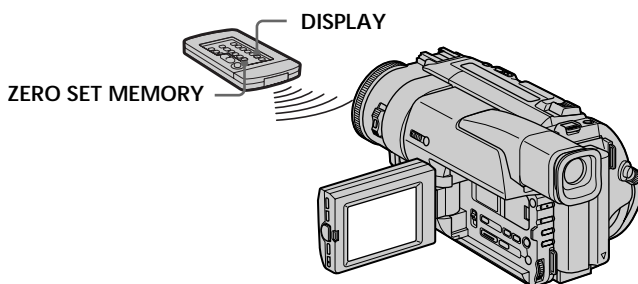

Remarques

- La mémorisation du point zéro ne fonctionne qu'avec les cassettes enregistrées dans le système Digital8 .
- La fonction de mémorisation du point zéro est annulée si vous appuyez sur ZERO SET MEMORY avant de rembobiner la bande.
- La différence par rapport au code temporel peut être de quelques secondes.
- La fonction de mémorisation du point zéro n'agira pas s'il y a un passage vierge entre les images.

Recherche d'un enregistrement d'après la date

Vous pouvez localiser un passage entre deux dates d'enregistrement et commencer la lecture à partir de ce point (Recherche de date). Utilisez la télécommande pour effectuer cette opération.

Cette fonction vous permet de voir où les dates changent ou de faire des montages en fonction de la date d'enregistrement.

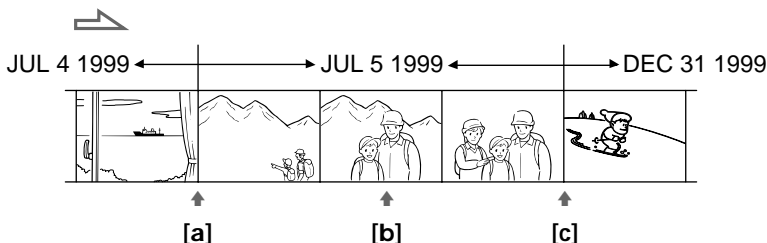

- (1) Réglez le commutateur POWER sur VTR.
- (2) Appuyez plusieurs fois de suite sur SEARCH MODE de la télécommande jusqu'à ce que l'indicateur de recherche de date apparaisse.
L'indicateur change comme suit :
DATE SEARCH → PHOTO SEARCH → PHOTO SCAN → pas d'indicateur
- (3) Si la position actuelle sur la bande est [b], appuyez sur ◀◀ pour rechercher vers [a] ou sur ▶▶ pour rechercher vers [c]. La lecture commence automatiquement au point où la date change.
A chaque pression sur ◀◀ ou ▶▶, le caméscope recherche la date précédente ou suivante.

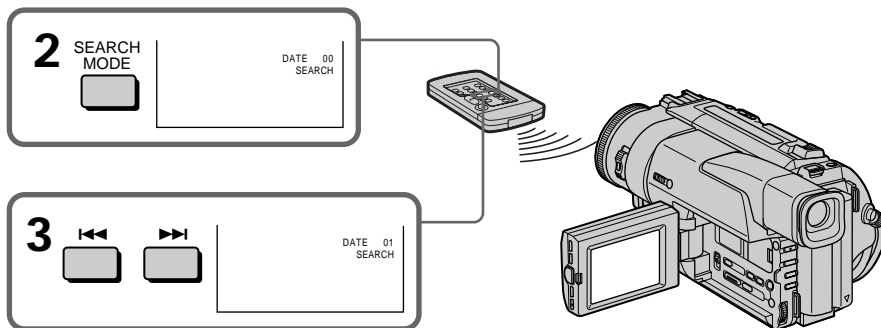

Pour arrêter la recherche
Appuyez sur ■.

Recherche d'un enregistrement d'après la date

Remarques sur la recherche de date

- La recherche de date ne fonctionne qu'avec les cassettes enregistrées dans le système Digital8 .
- Si l'enregistrement effectué en une journée est inférieur à une minute, le caméscope ne pourra vraisemblablement pas localiser précisément le point où la date change.

Si la scène enregistrée contient un passage vierge

La recherche de date ne fonctionnera pas normalement.

Recherche de photo – Recherche d'une photo/Balayage des photos

Vous pouvez retrouver facilement une des images fixes que vous avez enregistrées (recherche de photo) ou bien revoir les unes après les autres toutes les images fixes enregistrées les afficher pendant 5 secondes (balayage des photos). Utilisez la télécommande pour effectuer ces opérations.

Recherche d'une photo

- (1) Réglez le commutateur POWER sur VTR.
- (2) Appuyez plusieurs fois de suite sur SEARCH MODE de la télécommande jusqu'à ce que l'indicateur de recherche de photo apparaisse.
L'indicateur change comme suit :
DATE SEARCH → PHOTO SEARCH → PHOTO SCAN → pas d'indicateur
- (3) Appuyez sur ◀◀ ou ▶▶ pour sélectionner une photo. A chaque pression sur ◀◀ ou ▶▶, le camescope recherche la photo précédente ou suivante. La lecture commence à parti de cette photo.

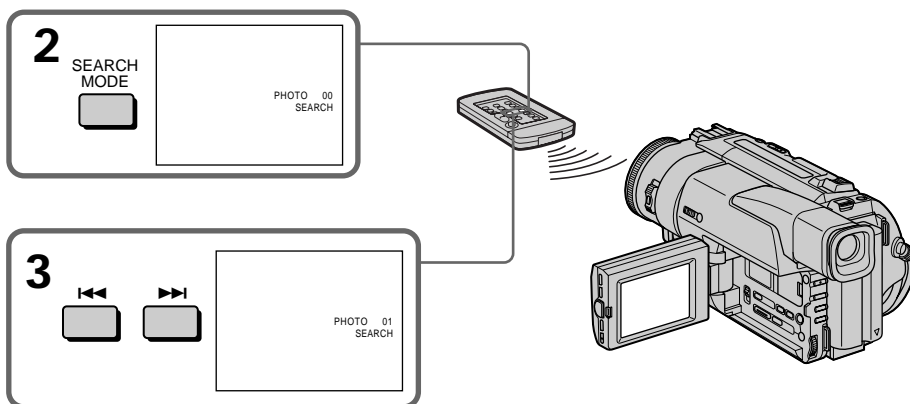

Pour arrêter la recherche

Appuyez sur ■.

Si la scène enregistrée contient un passage vierge

La recherche de photo ne fonctionnera pas correctement.

Balayage des photos

- (1) Réglez le commutateur POWER sur VTR.
 - (2) Appuyez plusieurs fois de suite sur SEARCH MODE de la télécommande jusqu'à ce que l'indicateur de balayage des photos apparaisse.
L'indicateur change comme suit :
DATE SEARCH → PHOTO SEARCH → PHOTO SCAN → pas d'indicateur
 - (3) Appuyez sur ◀◀ ou ▶▶.
- Chaque photo est reproduite pendant 5 secondes environ.

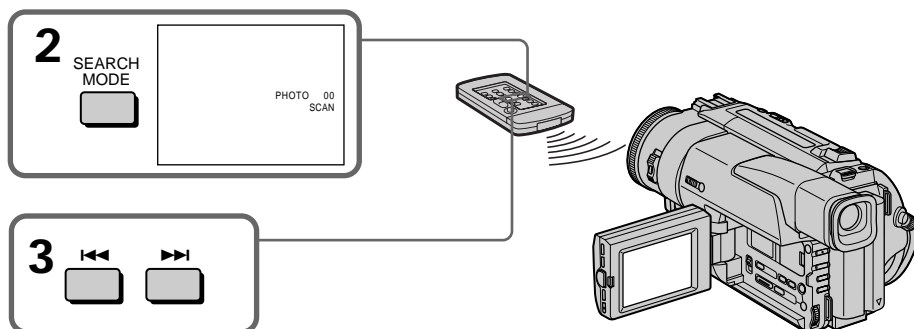

Pour arrêter la recherche

Appuyez sur ■.

Remarque

La recherche de photo et le balayage des photos ne fonctionnent que pour les cassettes enregistrées dans le système Digital8 .

Copie de cassette

Utilisation du cordon de liaison audio/vidéo ou du cordon S-vidéo (non fourni)

Raccordez le caméscope au magnétope avec le cordon de liaison audio/vidéo fourni avec le caméscope.

Réglez le sélecteur d'entrée du magnétope sur LINE, si disponible.

- (1) Insérez une cassette vierge (ou une cassette que vous voulez réenregistrer) dans le magnétope et une cassette enregistrée dans le caméscope.
- (2) Réglez le commutateur POWER sur VTR.
- (3) Reproduisez la cassette enregistrée dans le caméscope.
- (4) Commencez l'enregistrement sur le magnétope.

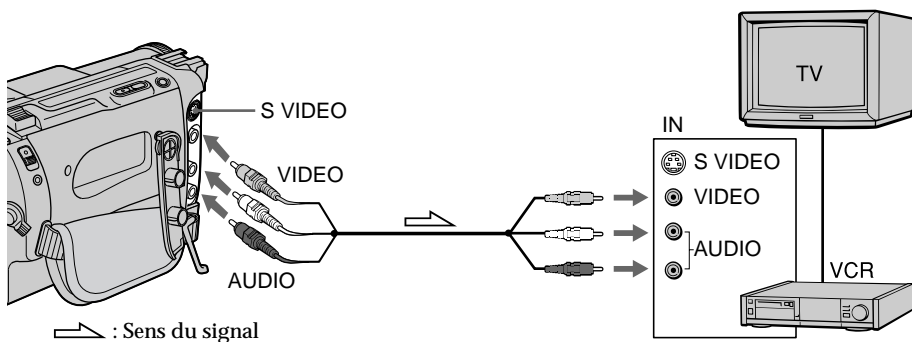

Lorsque la copie est terminée

Appuyez sur ■ sur le caméscope et le magnétope.

Si vous avez affiché les indicateurs sur le téléviseur

Supprimez-les en appuyant sur SEARCH MODE de la télécommande ou sur DISPLAY ou DATA CODE pour qu'ils ne soient pas superposés à la cassette copiée.

Vous pouvez faire des copies sur les types de magnétoscopes suivants

8 mm, Hi8, VHS, VHS, S-VHS, S-VHS, VHS, VHSC, S-VHS, S-VHSC, Betamax, ED Beta, ED Betamax, Mini DV, DV ou Digital8.

Si votre magnétope est de type monophonique

Raccordez la fiche jaune pour l'image et la fiche blanche pour le son au caméscope et au magnétope. Vous n'avez pas besoin de raccorder la fiche rouge. Avec cette liaison, le son est monophonique.

Raccordement à l'aide d'un cordon S-vidéo (non fourni) pour des images de haute qualité

Avec cette liaison, vous n'avez pas besoin de relier la fiche jaune (vidéo) du cordon de liaison audio/vidéo.

Raccordez un câble S-vidéo (non fourni) aux prises S-vidéo du caméscope et du magnétope.

Pour effectuer un montage plus précis

Raccordez le câble de liaison LANC (non fourni) à votre caméscope et à un autre appareil vidéo permettant la réalisation de montages synchro précis et utilisez le caméscope comme lecteur.

Copie d'une cassette

Utilisation du câble i.LINK

Raccordez simplement le câble VMC-IL4415/IL4435/2DV/4DV i.LINK (non fourni) aux prises DV IN/OUT et DV IN/OUT de l'appareil DV. La liaison numérique à numérique permet la transmission de signaux vidéo et audio sous forme numérique et assure un montage de haute qualité.

Vous ne pouvez pas copier les indicateurs affichés à l'écran.

- (1) Insérez une cassette vierge (ou une cassette que vous voulez réenregistrer) dans le magnétoSCOPE et une cassette enregistrée dans le camescope.
- (2) Réglez le commutateur POWER sur VTR.
- (3) Reproduisez la cassette enregistrée dans le camescope.
- (4) Commencez l'enregistrement sur le magnétoSCOPE.

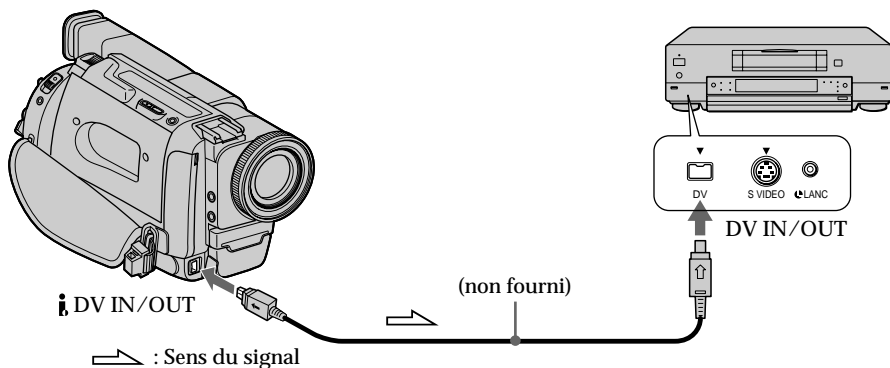

Montage sur un autre appareil

Lorsque la copie est terminée

Appuyez sur ■ sur le camescope et le magnétoSCOPE.

Remarque sur les cassettes qui ne sont pas enregistrées dans le système Digital8 L'image peut être instable, mais il ne s'agit pas d'une anomalie.

Pendant la lecture de cassettes enregistrées dans le système Hi8/8 standard
Les signaux numériques sont fournis par la prise DV IN/OUT.

Vous ne pouvez raccorder qu'un magnétoSCOPE avec le câble avec le câble i.LINK.

Pendant le montage numérique

Vous ne pouvez pas utiliser les effets numériques.

Le camescope peut servir d'enregistreur

- Le camescope peut servir tour à tour de lecteur ou d'enregistreur sans qu'il soit nécessaire de changer la liaison. Dans ce cas, l'indicateur DV IN apparaît dans le viseur ou sur l'écran LCD. Cet indicateur peut apparaître sur les deux appareils.
- Si le camescope sert d'enregistreur, la couleur sera probablement anormale sur l'écran de télévision mais la copie sera fidèle à l'originale.

Si vous enregistrez pendant l'arrêt sur image par la prise DV

L'image enregistrée ne sera pas détaillée et si vous la reproduisez sur un autre appareil vidéo, elle sera probablement instable.

Enregistrement de cassettes vidéo ou d'émissions de télévision

Vous pouvez enregistrer une cassette à partir d'un autre magnétoscope ou une émission de télévision à partir d'un téléviseur équipé de sorties audio/vidéo. Le caméscope vous servira d'enregistreur. Réduisez le volume du caméscope, sinon l'image pourra présenter de la distorsion.

- (1) Insérez une cassette vierge (ou une cassette que vous voulez réenregistrer) dans le caméscope. Si vous voulez enregistrer depuis le magnétoscope, insérez une cassette dans le magnétoscope.
- (2) Réglez le commutateur POWER sur VTR.
- (3) Réglez DISPLAY sur LCD dans les réglages de menu (p. 53). L'image du téléviseur ou du magnétoscope apparaît dans le viseur ou sur l'écran LCD.
- (4) Appuyez simultanément sur ● REC et sur la touche de droite de votre caméscope, puis immédiatement sur || de votre caméscope.
- (5) Appuyez sur ► du magnétoscope pour commencer la lecture si vous enregistrez une cassette depuis le magnétoscope. Sélectionnez une émission de télévision si vous enregistrez depuis la télévision.
- (6) Appuyez sur || du caméscope à l'endroit où vous voulez commencer la copie.

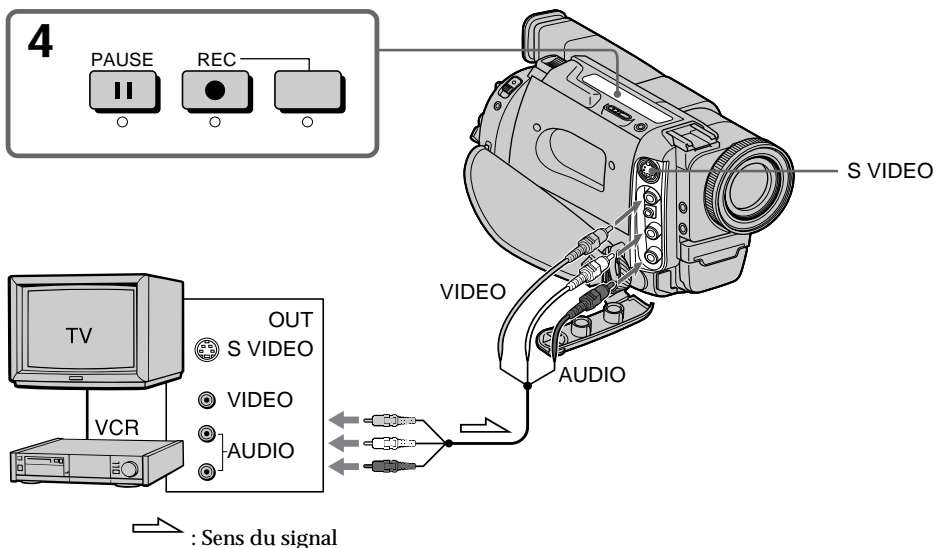

Remarques

- Pour obtenir des transitions douces entre les scènes, il est conseillé de ne pas mélanger les images enregistrées dans le système Hi8/8 standard et dans le système Digital8 sur une même cassette.
- Pendant l'avance rapide ou la lecture au ralenti sur l'autre appareil, l'image enregistrée peut être en blanc et noir. Pendant la copie d'une cassette, la vitesse de lecture de la cassette originale doit être normale.

Si votre magnétoscope est de type monophonique

Raccordez la fiche jaune pour l'image et la fiche blanche pour le son au caméscope et au magnétoscope (vous n'avez pas besoin de raccorder la fiche rouge). Avec cette liaison, le son sera monophonique.

Raccordement à l'aide d'un cordon S-vidéo (non fourni) pour des images de haute qualité

Avec ce type de liaison, vous n'avez pas besoin de relier la fiche jaune (vidéo) du cordon de liaison audio/vidéo.

Raccordez un câble S-vidéo (non fourni) aux prises S-vidéo du caméscope et du magnétoscope.

Si le téléviseur ou magnétoscope n'a pas de prise de sortie S-vidéo, ne raccordez pas de cordon S-vidéo (non fourni) au caméscope, sinon, l'image n'apparaîtra pas sur l'écran.

Insertion d'une scène depuis un magnéto

Remplacement d'un enregistrement - Montage à insertion

Vous pouvez insérer une scène depuis un magnéto sur une cassette enregistrée en spécifiant les points où l'insertion doit commencer et prendre fin. Pour cette opération, utilisez la télécommande. Les liaisons sont les mêmes que dans "Enregistrement de cassettes vidéo ou d'émissions de télévision" à la page 50.

Mettez la cassette contenant la scène qui doit être insérée dans la magnéto.

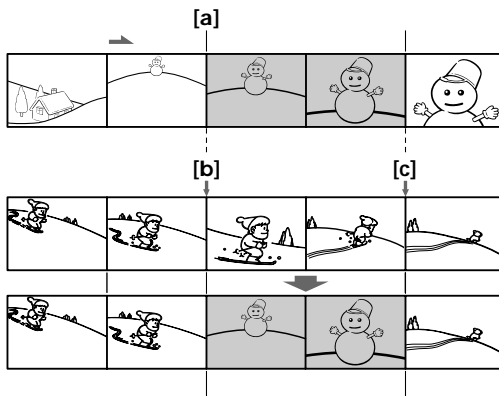

Insertion d'une scène depuis un magnétoscope

- (1) Réglez le commutateur POWER sur VTR.
- (2) Sur le magnétoscope, localisez le point juste avant le début de l'insertion [a] et appuyez sur ■ pour mettre le magnétoscope en mode de pause de lecture.
- (3) Sur le camescope, localisez le point de fin d'insertion [c] en appuyant ◀◀ ou ▶▶, puis appuyez sur ■ pour mettre le camescope en mode de pause de lecture.
- (4) Appuyez sur ZERO SET MEMORY de la télécommande. L'indicateur ZERO SET MEMORY clignote et le point de fin de l'insertion est mémorisé.
- (5) Sur le camescope, localisez le point de début d'insertion [b] en appuyant sur ◀◀, puis appuyez simultanément sur les deux touches ● REC pour mettre le camescope en pause d'enregistrement.
- (6) Appuyez d'abord sur ■ du magnétoscope et quelques secondes plus tard sur ■ du camescope pour insérer la nouvelle scène.

L'insertion s'arrête automatiquement quand le compteur atteint le point zéro et le camescope revient automatiquement au mode de pause d'enregistrement.

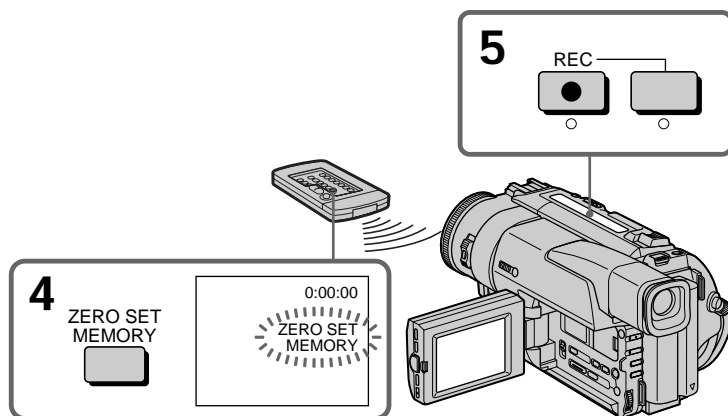

Pour changer le point de fin d'insertion

Appuyez une nouvelle fois sur ZERO SET MEMORY après l'étape 5 pour supprimer l'indicateur ZERO SET MEMORY et commencez depuis l'étape 3.

Remarques

- La mémorisation du point zéro ne fonctionne qu'avec les cassettes enregistrées dans le système Digital8 **8**.
- L'image et le son enregistrés entre le début et la fin de l'insertion seront remplacés par la nouvelle scène.

A la lecture d'une scène insérée

L'image peut présenter de la distorsion à la fin de l'insertion. Il ne s'agit pas d'une anomalie.

Pour insérer une scène sans marquer le début et la fin de l'insertion

Sautez les étapes 3 et 4. Appuyez sur ■ pour arrêter l'insertion.

Changement des réglages de menu

Pour changer les réglages du menu, sélectionnez un paramètre du menu avec la molette SEL/PUSH EXEC. Certains réglages initiaux peuvent être partiellement changés. Sélectionnez d'abord l'icône puis le paramètre et enfin le mode.

- (1) Dans le mode d'attente ou VTR, appuyez sur MENU.
- (2) Tournez la molette SEL/PUSH EXEC pour sélectionner l'icône souhaitée, puis appuyez sur la molette pour valider la sélection.
- (3) Tournez la molette SEL/PUSH EXEC pour sélectionner le paramètre souhaité, puis appuyez sur la molette pour valider la sélection.
- (4) Tournez la molette SEL/PUSH EXEC pour sélectionner le mode souhaité, puis appuyez sur la molette pour valider la sélection.
- (5) Si vous voulez changer de paramètre, sélectionnez ↵ RETURN et appuyez sur la molette, puis répétez les opérations des étapes 2 à 4.

1

MENU

CAMERA SET

- D ZOOM
- 16 : 9WIDE
- STEADYSHOT
- N. S. LIGHT
- ETC

[MENU] : END

VTR SET

- H I F I SOUND
- AUDIO MIX
- PB MODE
- ETC

[MENU] : END

2

CAMERA SET

- D ZOOM
- 16 : 9WIDE
- OTHERS

OTHERS

- WORLD TIME
- BEEP
- COMMANDER
- DISPLAY
- REC LAMP
- INDICATOR

OTHERS

- WORLD TIME 0 HR
- BEEP
- COMMANDER
- DISPLAY
- REC LAMP
- INDICATOR

3

OTHERS

- WORLD TIME 0 HR
- BEEP
- OTHERS

OTHERS

- WORLD TIME
- BEEP
- COMMANDER ON
- DISPLAY
- REC LAMP
- INDICATOR
- RETURN

OTHERS

- WORLD TIME
- BEEP
- COMMANDER ON
- DISPLAY OFF
- REC LAMP
- INDICATOR

4

OTHERS

- WORLD TIME
- BEEP
- COMMANDER ON
- DISPLAY OFF
- REC LAMP
- INDICATOR
- RETURN

OTHERS

- WORLD TIME
- BEEP
- COMMANDER OFF
- DISPLAY
- REC LAMP
- INDICATOR
- RETURN







Pour faire disparaître l'affichage du menu
Appuyez sur MENU.

Changement des réglages de menu

Remarque

Lorsque vous laissez le sujet regarder la prise de vues (mode Miroir), le menu n'apparaîtra pas.

Les paramètres de chaque menu sont indiqués par six icônes :

-  CAMERA SET (Réglages enregistreur)
-  VTR SET (Réglages lecteur)
-  LCD SET (Réglages écran)
-  TAPE SET (Réglages cassette)
-  SETUP MENU (Menu de configuration)
-  OTHERS (Autres réglages)

Sélection du réglage de mode de chaque paramètre

● est le réglage usine.





Les paramètres du menu seront différents selon la position VTR ou CAMERA du commutateur POWER.

Icône/Paramètre	Mode	Signification	Commutateur POWER
 D ZOOM	ON	Activation du zoom numérique. De 20× à 360×, le zoom est effectué numériquement (p. 16).	CAMERA
	● OFF	Prévention de la détérioration de la qualité de l'image.	
16:9WIDE	● OFF	—	CAMERA
	ON	Enregistrement en mode grand écran (p. 28).	
STEADYSHOT	● ON	Compensation des bougés lors de la prise de vues	CAMERA
	OFF	Annulation du stabilisateur. Les images sont plus naturelles lorsque vous filmez un sujet stationnaire avec un pied photographique.	
N.S. LIGHT	● ON	Utilisation de la lampe pour prise de vues nocturne (p. 19).	CAMERA
	OFF	Annulation de la fonction.	

Remarques sur le stabilisateur

- Le stabilisateur ne corrige pas les bougés excessifs du camescope.
- La fixation d'un convertisseur (non fourni) peut avoir une influence sur le stabilisateur.
- Le stabilisateur ne fonctionne pas dans le mode 16:9WIDE. Si vous réglez STEADYSHOT sur ON dans les réglages de menu, l'indicateur  clignotera.

Changement des réglages de menu

Icône/Paramètre	Mode	Signification	Commutateur POWER
 HiFi SOUND	● STEREO	Lecture d'une cassette stéréo ou à deux pistes son avec bande son principale et bande son secondaire.	VTR
	1	Lecture d'une cassette à deux pistes son avec bande son principale	
	2	Lecture d'une cassette à deux pistes son avec bande secondaire	
AUDIO MIX		Réglage de la balance entre la piste stéréo 1 et la piste stéréo 2	VTR
			
PB MODE	● AUTO	Sélection automatique du système (Hi8/8 standard ou Digital8) utilisé lors de l'enregistrement pour la lecture d'une cassette	VTR
	Hi8/8	Lecture d'une cassette enregistrée dans le système Hi8/8 standard lorsque le caméscope ne distingue pas automatiquement le système d'enregistrement	
 LCD B. L.	● BRT NORMAL	Réglage normal de la luminosité de l'écran LCD.	VTR CAMERA
	BRIGHT	Réglage plus lumineux de l'écran LCD.	
LCD COLOR		Réglage de la couleur sur l'écran LCD. Pour effectuer ce réglage, tournez la molette SEL/PUSH EXEC et appuyez dessus.	VTR CAMERA
			

Remarques sur AUDIO MIX

- Il est possible de régler la balance que pour les cassettes enregistrées dans le système Digital8 .
- Il n'est pas possible de régler la balance à la lecture d'une cassette enregistrée dans le mode 16 bits.

Remarque sur PB MODE



Les réglages usine de ce mode sont rétablis si :

- vous enlevez la batterie rechargeable ou la source d'alimentation.
- vous éteignez le caméscope.

Remarques sur LCD B.L.

- Si vous sélectionnez "BRIGHT", l'autonomie de la batterie sera réduite de 10 pour-cent lors de l'enregistrement.
- Si vous utilisez une autre source d'alimentation que la batterie rechargeable, "BRIGHT" sera automatiquement sélectionné.

Changement des réglages de menu

Icône/Paramètre	Mode	Signification	Commutateur POWER
 AUDIO MODE	● 12BIT	Enregistrement ou lecture dans le mode 12 bits (deux bandes son stéréo)	VTR* CAMERA
	16BIT	Enregistrement ou lecture dans le mode 16 bits (une bande son stéréo de grande qualité)	
 REMAIN	● AUTO	Affichage de la barre indiquant la longueur de bande restante: <ul style="list-style-type: none"> • pendant 8 secondes environ après la mise sous tension du camescope et le calcul de la longueur de bande restante • pendant 8 secondes environ après l'insertion d'une cassette et le calcul de la longueur de bande restante • pendant 8 secondes environ après une pression sur ► dans le mode VTR • pendant 8 secondes environ après une pression sur DISPLAY pour afficher les indicateurs sur l'écran • pendant la période de rembobinage, l'avance ou la recherche d'image en mode VTR 	VTR CAMERA
	ON	Affichage continu de l'indicateur de bande.	
DATA CODE	● DATE/CAM	Affichage de la date, de l'heure et des données d'enregistrement pendant la lecture	VTR
	DATE	Affichage de la date et de l'heure pendant la lecture	
 CLOCK SET		Réglage de la date ou de l'heure (p. 58).	CAMERA
AUTO TV ON	● OFF	—	VTR CAMERA
	ON	Mise sous tension automatique d'un téléviseur Sony par la liaison infrarouge	
TV INPUT	● VIDEO1 VIDEO2 VIDEO3	Commutation de l'entrée vidéo d'un téléviseur Sony par la liaison infrarouge (p. 25).	VTR CAMERA
	OFF	—	
LTR SIZE	● NORMAL	Affichage normal des paramètres de menu sélectionnés.	VTR CAMERA
	2×	Doublement de taille des paramètres de menu sélectionnés.	
DEMO MODE	● ON	Démonstration des fonctions du camescope	CAMERA
	OFF	Annulation du mode de démonstration	

Remarque sur AUDIO MODE

Il n'est pas possible de régler la balance dans AUDIO MIX à la lecture d'une cassette enregistrée dans le mode 16 bits.

Remarques sur DEMO MODE

- Il n'est pas possible de sélectionner DEMO MODE si le camescope contient une cassette.
- DEMO MODE a été réglé sur STBY (attente) en usine et la démonstration démarre 10 minutes après le réglage du commutateur POWER sur CAMERA, si le camescope ne contient pas de cassette.
- Il n'est pas possible de sélectionner STBY de DEMO MODE dans les réglages de menu.
- Si NIGHTSHOT est réglé sur ON, l'indicateur "NIGHTSHOT" apparaîtra dans le viseur ou sur l'écran LCD et vous ne pourrez pas sélectionner DEMO MODE dans les réglages de menu.

*Pour copier une cassette sur un autre magnétoscope

Vous ne pouvez pas sélectionner AUDIO MODE pour les cassettes enregistrées dans le système Digital8 , mais vous pouvez le sélectionner pour copier les cassettes enregistrées dans le système Hi8/8 standard sur un autre magnétoscope en utilisant un câble i.LINK.

Changement des réglages de menu

Icône/Paramètre	Mode	Signification	Commutateur POWER
 WORLD TIME		Réglage de l'heure locale. Tournez la molette SEL/PUSH EXEC pour indiquer un décalage horaire. L'heure sera rectifiée en fonction du décalage horaire indiqué. Si vous indiquez 0 comme décalage horaire, l'heure initiale sera rétablie.	CAMERA
BEEP	● MELODY	Mélodie pour indiquer le début et la fin de l'enregistrement ou la présence d'un problème inhabituel.	VTR CAMERA
	NORMAL	Remplacement de la mélodie par un bip.	
	OFF	Annulation de la mélodie et du bip.	
COMMANDER	● ON	Validation de la télécommande fournie avec le camescope.	VTR CAMERA
	OFF	Invalidation de la télécommande pour éviter des interférences avec une autre télécommande de magnétoscope.	
DISPLAY	● LCD	Affichage des indicateurs sur l'écran LCD et dans le viseur.	VTR CAMERA
	V-OUT/LCD	Affichage des indicateurs sur l'écran de télévision, l'écran LCD et le viseur.	
REC LAMP	● ON	Eclairage du voyant de tournage à l'avant du camescope.	CAMERA
	OFF	Annulation du voyant de tournage à l'avant du camescope pour ne pas attirer l'attention du sujet.	
INDICATOR	● BL OFF	Invalidation du rétroéclairage de l'afficheur.	VTR CAMERA
	BL ON	Validation du rétroéclairage.	

Dans les 5 minutes qui suivent le retrait de la source d'alimentation

Les paramètres "COMMANDER" et "HiFi SOUND" reviennent à leur réglages d'usine. Les autres paramètres de menu restent mémorisés, même si vous enlevez la batterie, dans la mesure où la pile au lithium est installée.

Remarque

Si vous appuyez sur DISPLAY lorsque le paramètre "DISPLAY" est réglé sur "V-OUT/LCD" dans les réglages de menu, l'image du téléviseur ou du magnétoscope n'apparaîtra pas sur l'écran LCD même si le camescope est relié aux prises de sortie du téléviseur ou du magnétoscope.

Remarques sur INDICATOR

- Si vous sélectionnez "BL ON", l'autonomie de la batterie est réduite de 10 pour-cent environ pendant l'enregistrement.
- Si vous utilisez une autre source d'alimentation que la batterie rechargeable, "BL ON" sera automatiquement sélectionné.

Réglage de la date et de l'heure

L'horloge a été réglée en usine sur l'heure de la Côte Est des Etats-Unis.

La date et l'heure sont conservées par la pile au lithium. Si vous remplacez la pile au lithium lorsque la batterie rechargeable ou une autre source d'alimentation est raccordée, vous n'aurez pas besoin de régler l'heure et la date.

Vous devez régler l'heure et la date si aucune autre source d'alimentation n'est en place lorsque la pile au lithium est épuisée.

Réglez d'abord l'année, puis le mois, le jour, les heures et les minutes.

- (1) Après avoir mis le caméscope en mode d'attente, appuyez sur MENU pour afficher les réglages de menu.
- (2) Tournez la molette SEL/PUSH EXEC pour sélectionner \Rightarrow , puis appuyez sur la molette.
- (3) Tournez la molette SEL/PUSH EXEC pour sélectionner CLOCK SET, puis appuyez sur la molette.
- (4) Tournez la molette SEL/PUSH EXEC pour ajuster l'année souhaitée, puis appuyez sur la molette.
- (5) Réglez le mois, le jour et les heures en tournant la molette SEL/PUSH EXEC puis appuyez dessus.
- (6) Réglez les minutes en tournant la molette SEL/PUSH EXEC puis appuyez dessus au top sonore. L'horloge se met en marche.
- (7) Appuyez sur MENU pour faire disparaître les réglages de menu.

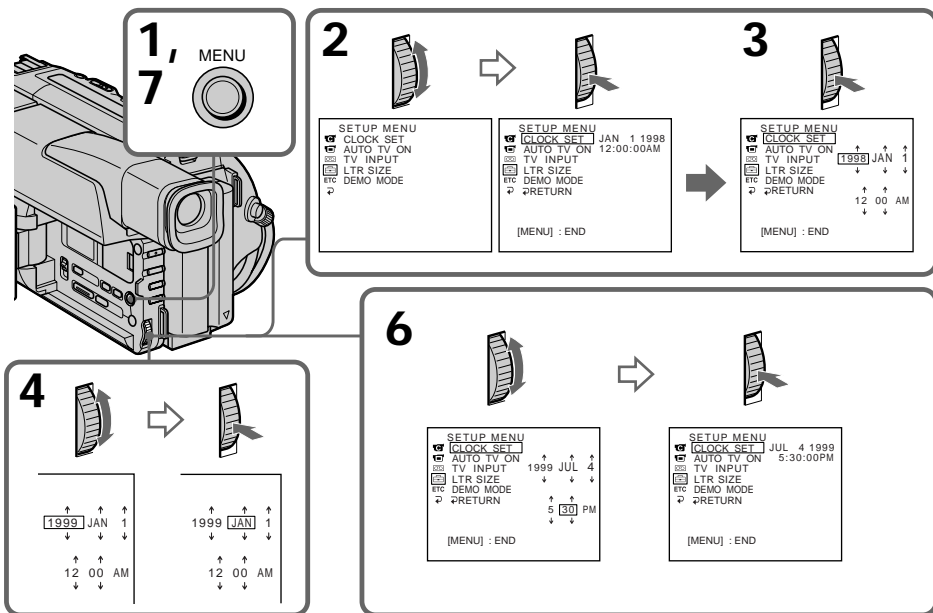

L'année change de la manière suivante:

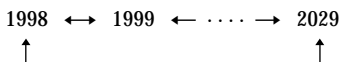

Remarque sur l'indication de l'heure

L'horloge interne du caméscope fonctionne selon un cycle de 12 heures.







- 12:00 AM: Minuit
- 2:00 PM: Midi

Système Digital8 , enregistrement et lecture

Qu'est-ce que le système "Digital8 " ?

Il s'agit d'un système vidéo qui permet l'enregistrement numérique sur les cassettes vidéo Hi8 .



Cassettes utilisables



Il est conseillé d'utiliser des cassettes vidéo Hi8 . Lorsque vous utilisez un caméscope de système Digital8  avec des cassettes Hi8 /8 standard , le temps d'enregistrement est moitié moins long que lorsque vous utilisez un caméscope classique Hi8 /8 standard  (60 minutes pour les cassettes de 120 minutes). Il est conseillé d'utiliser ce caméscope pour la lecture des cassettes 8 standard  enregistrées avec ce caméscope. Si ces cassettes sont reproduites sur un autre type de caméscope, des motifs en mosaïque apparaîtront.

Remarque



Les cassettes enregistrées dans le système Digital8  ne peuvent pas être reproduites sur un appareil utilisant le système Hi8 /8 standard  (analogique).











Système de lecture

Le système Digital8  ou Hi8 /8 standard  est automatiquement détecté avant la lecture*

* Pendant la lecture de cassettes enregistrées dans le système Hi8 /8 standard , les signaux sont fournis par la prise  DV IN/OUT.

Affichage pendant la détection automatique du système

Le système Digital8  ou Hi8 /8 standard  de la cassette insérée est automatiquement détecté et sélectionné pour la lecture. Pendant le changement de système, l'écran devient bleu et l'affichage suivant apparaît. Un sifflement peut être audible à ce moment.

 → /8 : Pendant la commutation de Digital8  à Hi8 /8 standard 
/8 →  : Pendant la commutation de Hi8 /8 standard  à Digital8 

Lecture

Lecture des cassettes PAL

Les cassettes enregistrées dans le système vidéo PAL peuvent être reproduites sur l'écran LCD, si elles ont été enregistrées dans le système Digital8 .

Signal antipiratage

Lors de l'enregistrement

Vous ne pouvez pas enregistrer sur votre caméscope des logiciels contenant des signaux antipiratage pour la protection des droits d'auteur.

"COPY INHIBIT" apparaît sur l'écran LCD, dans le viseur ou sur l'écran de télévision si vous essayez d'enregistrer ce type de logiciels.

Ce caméscope n'enregistre pas de signaux antipiratage sur la bande pendant l'enregistrement.

Lecture d'une cassette à double piste son

Lorsque vous utilisez des cassettes enregistrées dans le système Digital8 8

Pour la lecture d'une cassette de système Digital8 8 copiée à partir d'une cassette à deux bandes son enregistrée dans le système DV, réglez "HiFi SOUND" sur le mode souhaité dans les réglages de menu (p. 53).

Son fourni par le haut-parleur

Mode sonore HiFi	Lecture d'une cassette stéréo	Lecture d'une cassette à deux bandes son
STEREO	Stéréo	Bande son principale et bande son secondaire
1	Canal gauche	Bande son principale
2	Canal droit	Bande son secondaire

Lorsque vous utilisez des cassettes enregistrées dans le système Hi8/8 standard

Pour la lecture d'une cassette enregistrée dans le système stéréo AFM HiFi, réglez "HiFi SOUND" sur le mode souhaité dans les réglages de menu (p. 53).

Son fourni par le haut-parleur

Mode sonore HiFi	Lecture d'une cassette stéréo	Lecture d'une cassette à deux bandes son
STEREO	Stéréo	Bande son principale et bande son secondaire
1	Mono	Bande son principale
2	Son artificiel	Bande son secondaire

Vous ne pouvez pas enregistrer des programmes à deux bandes son sur votre caméscope.

Remplacement de la pile au lithium du caméscope

Lorsque vous remplacez la pile au lithium, laissez la batterie rechargeable ou une autre source d'alimentation rattachée pour ne pas perdre la date, l'heure et d'autres réglages de menu.

Insérez la pile au lithium en tournant sa face positive (+) vers l'extérieur. Lorsque la pile est faible ou morte, l'indicateur  clignote pendant 5 secondes environ dans le viseur quand le commutateur POWER est réglé sur CAMERA. Si le cas se présente, remplacez la pile par une pile au lithium Sony CR2025 ou Duracell DL-2025. L'utilisation de toute autre sorte de pile peut présenter un risque d'incendie ou d'explosion. Respectez les consignes du fabricant pour la mise au rebut des piles au lithium.

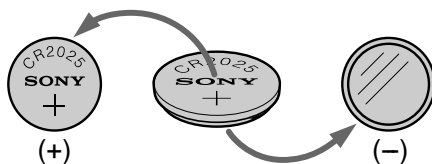

AVERTISSEMENT

La pile au lithium peut exploser si elle est mal utilisée. Ne pas la recharger, la démonter ni la jeter au feu.

Pile au lithium

- Gardez la pile au lithium hors de portée des enfants.
- Si la pile était avalée, consultez immédiatement un médecin.
- Essuyez la pile avec un chiffon sec pour assurer un bon contact.

Pile au lithium installée en usine

Cette pile ne durera peut-être pas un an.

Remplacement de la pile au lithium du caméscope

Remplacement de la pile au lithium

- (1) Ouvrez le panneau LCD puis le couvercle du logement de la pile.
- (2) Appuyez une fois sur la pile au lithium et sortez-la de son support.
- (3) Installez une pile au lithium Sony CR2025 ou Duracell DL-2025 en tournant la face positive (+) vers l'extérieur.
- (4) Refermez le couvercle.

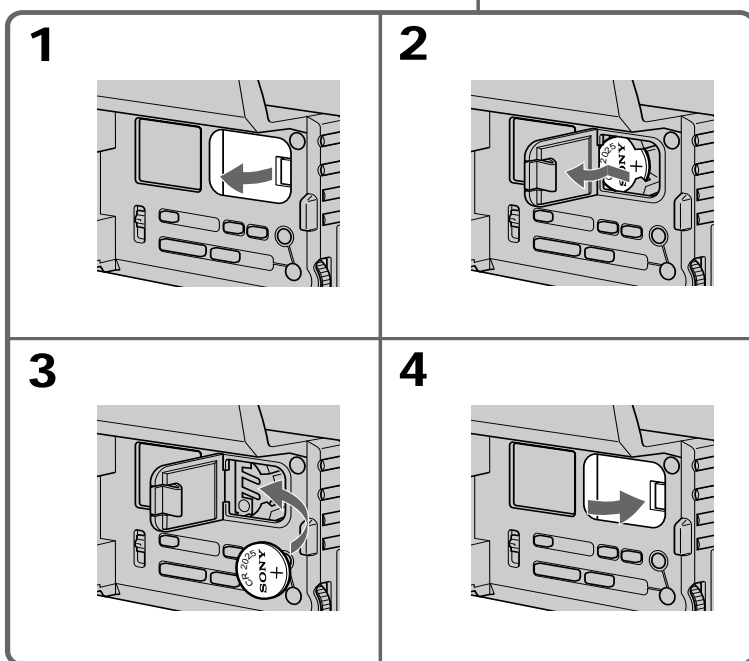
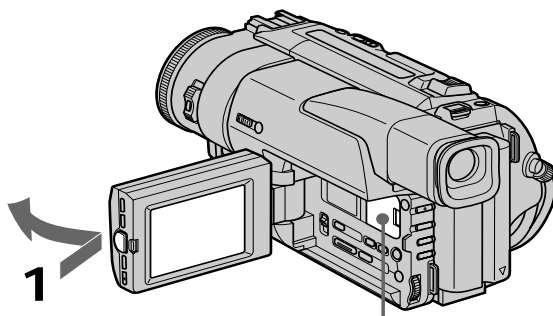

Guide de dépannage

Si un problème quelconque se présente quand vous utilisez le caméscope, référez-vous au tableau suivant pour le résoudre. Si la difficulté persiste, débranchez la source d'alimentation et contactez votre revendeur Sony ou un centre de réparation agréé Sony. Si "C:□□:□□" apparaît sur l'écran LCD ou dans le viseur, l'autodiagnostic a fonctionné et vous indique l'erreur. Voir page 67.

Mode d'enregistrement

Symptôme	Causes et/ou solutions
START/STOP ne fonctionne pas.	<ul style="list-style-type: none">• Le commutateur POWER est réglé sur VTR. → Réglez-le sur CAMERA. (p. 13)• STANDBY est réglé sur LOCK. → Tournez STANDBY pour le mettre en position STANDBY. (p. 13)• La cassette est terminée. → Rembobinez la bande ou insérez une nouvelle cassette. (p. 12, 21)• Le taquet d'interdiction d'enregistrement est ouvert et la marque rouge visible. → Utilisez une nouvelle cassette ou tirez le taquet. (p. 12)• La bande adhère au tambour (condensation d'humidité). → Enlevez la cassette et laissez le caméscope au repos pendant au moins une heure pour que l'humidité s'évapore. (p. 70)
L'enregistrement s'arrête en l'espace de quelques secondes.	<ul style="list-style-type: none">• Le commutateur START/STOP MODE est réglé sur 5SEC ou $\underline{\text{L}}$. → Réglez-le sur $\underline{\text{M}}$. (p. 17)
Le caméscope s'éteint	<ul style="list-style-type: none">• Alors que vous filmiez en mode CAMERA, vous avez laissé le caméscope en mode d'attente plus de 3 minutes. → Baissez STANDBY, puis relevez-le. (p. 13)
Le caméscope s'éteint/s'allume lorsque vous utilisez l'accessoire raccordé à la griffe porte-accessoires intelligente.	<ul style="list-style-type: none">• Le caméscope fonctionne avec l'adaptateur secteur. → Utilisez la batterie rechargeable.
L'image dans le viseur n'est pas claire.	<ul style="list-style-type: none">• L'oculaire n'est pas ajusté. → Ajustez-le. (p. 15)
Le stabilisateur ne fonctionne pas.	<ul style="list-style-type: none">• STEADYSHOT est réglé sur OFF dans les réglages de menu. → Réglez-le sur ON. (p. 53)• Le stabilisateur ne fonctionne pas quand le mode grand écran est réglé sur ON.
L'autofocus ne fonctionne pas.	<ul style="list-style-type: none">• FOCUS est réglé sur MANUAL. → Réglez-le sur AUTO. (p. 39)• Les conditions d'éclairage ne sont pas adaptées à la mise au point automatique. → Réglez FOCUS sur MANUAL pour faire la mise au point manuellement. (p. 39)
Impossible de faire un fondu.	<ul style="list-style-type: none">• START/STOP MODE est réglé sur 5SEC ou $\underline{\text{L}}$. → Réglez-le sur $\underline{\text{M}}$. (p. 17)• Vous utilisez un effet numérique → Annulez l'effet. (p. 34)



Guide de dépannage

Symptôme	Causes et/ou solutions
L'indicateur  clignote dans le viseur.	<ul style="list-style-type: none">• Les têtes vidéo sont peut-être sales. → Nettoyez-les avec une cassette de nettoyage Sony V8-25CLD (non fournie). (p. 71)
L'image n'apparaît pas dans le viseur.	<ul style="list-style-type: none">• L'écran LCD est ouvert. → Fermez-le. (p. 14)
Une bande verticale apparaît lorsque vous filmez un sujet lumineux, par exemple une lumière ou la flamme d'une bougie devant un fond sombre.	<ul style="list-style-type: none">• Le contraste entre le sujet et le fond est trop important. Le camescope fonctionne normalement.
Une bande verticale apparaît quand vous filmez un sujet très lumineux.	<ul style="list-style-type: none">• Le camescope fonctionne normalement.
Quelques points blancs apparaissent dans le viseur ou sur l'écran LCD.	<ul style="list-style-type: none">• L'obturation lente, le mode Faible éclairage ou Prise de vues nocturne + Obturation lente est validé. Il ne s'agit pas d'une anomalie.
Une image différente apparaît dans le viseur ou sur l'écran LCD.	<ul style="list-style-type: none">• Si le camescope ne contient pas de cassette, il se met en mode de démonstration 10 minutes après le réglage du commutateur POWER sur CAMERA ou de DEMO MODE sur ON dans les réglages de menu. → Insérez une cassette pour arrêter la démonstration. Vous pouvez aussi désactiver ce mode. (p. 53)
Les couleurs de l'image enregistrée ne sont pas naturelles ou elles sont anormales.	<ul style="list-style-type: none">• NIGHTSHOT est réglé sur ON. → Réglez cette fonction sur OFF. (p. 18)
L'image apparaît trop lumineuse et le sujet n'apparaît pas dans le viseur ni sur l'écran LCD.	<ul style="list-style-type: none">• NIGHTSHOT est réglé sur ON dans un lieu bien éclairé. → Réglez cette fonction sur OFF ou utilisez-la dans un lieu sombre. (p. 18)



Mode de lecture

Symptôme	Causes et/ou solutions
La bande ne bouge pas lorsque vous actionnez une touche de transport de bande.	<ul style="list-style-type: none">• Le commutateur POWER est réglé sur CAMERA ou OFF. → Réglez-le sur VTR. (p. 21)• La bande est terminée. → Rembobinez-la. (p. 21)
L'image de lecture n'est pas nette ou n'apparaît pas.	<ul style="list-style-type: none">• Le canal vidéo du téléviseur n'est pas réglé correctement. → Réglez-le correctement (p. 24)
Il y a quatre lignes horizontales sur l'image ou l'image de lecture n'est pas nette ou n'apparaît pas.	<ul style="list-style-type: none">• Les têtes vidéo sont peut-être sales. → Nettoyez-les avec une cassette de nettoyage Sony V8-25CLD (non fournie). (p. 71)
Aucun son ou son très faible à la lecture d'une cassette.	<ul style="list-style-type: none">• Une cassette stéréo est reproduite alors que HiFi SOUND est réglé sur 2 dans les réglages de menu. → Réglez-le sur STEREO. (p. 53)• Le volume est réduit au minimum. → Ouvrez le panneau LCD et appuyez sur VOLUME +. (p. 21)• AUDIO MIX est réglé sur ST2 dans les réglages de menu. → Réglez AUDIO MIX. (p. 53)
La recherche de date ne fonctionne pas correctement.	<ul style="list-style-type: none">• Un passage vierge se trouve sur la partie enregistrée de la cassette. (p. 45)

Guide de dépannage

Symptôme	Causes et/ou solutions
La cassette enregistrée dans le système Digital8  n'est pas reproduite	<ul style="list-style-type: none">• PB MODE est réglé sur Hi8/ dans les réglages de menu. → Réglez-le sur AUTO. (P. 53)
La cassette enregistrée dans le système Hi8/8 standard n'est pas reproduite correctement.	<ul style="list-style-type: none">• Réglez PB MODE sur Hi8/ dans les réglages de menu. (p. 53)

Modes d'enregistrement et de lecture

Symptôme	Causes et/ou solutions
Le caméscope ne s'allume pas.	<ul style="list-style-type: none">• La batterie rechargeable n'est pas en place, ou bien elle est vide ou presque vide. → Installez une batterie rechargée. (p. 8, 9)• L'adaptateur secteur n'est pas branché sur une prise murale. → Branchez-le sur une prise murale. (p. 11)
La recherche de fin d'enregistrement ne fonctionne pas.	<ul style="list-style-type: none">• La cassette a été éjectée après l'enregistrement.• Vous n'avez encore rien enregistré sur la nouvelle cassette.
La batterie se décharge rapidement.	<ul style="list-style-type: none">• La température ambiante est trop basse.• La batterie n'est pas chargée complètement. → Rechargez une nouvelle fois la batterie. (p. 9)• La batterie est complètement usée et ne peut plus être rechargée. → Remplacez-la par une batterie rechargeable neuve. (p. 8)
L'indicateur de temps d'utilisation de la batterie n'affiche pas le temps correct.	<ul style="list-style-type: none">• Vous avez utilisé la batterie rechargeable dans un environnement extrêmement chaud ou froid pendant longtemps.• La batterie rechargeable est complètement usée et ne peut plus être rechargée. → Remplacez-la par une autre batterie rechargeable neuve. (p. 8)• La batterie rechargeable est vide. → Utilisez une batterie rechargée. (p. 8, 9)
La cassette ne peut pas être enlevée de son logement.	<ul style="list-style-type: none">• La source d'alimentation est débranchée. → Rebranchez-la correctement. (p. 8, 11)• La batterie est vide. → Utilisez une batterie rechargée ou l'adaptateur secteur. (p. 8, 9)
Les indicateurs  et  clignotent et aucune fonction ne marche sauf l'éjection de la cassette.	<ul style="list-style-type: none">• Il y a condensation d'humidité. → Sortez la cassette et laissez le caméscope au repos pendant au moins une heure. (p. 70)

(voir page suivante)

Divers

Symptôme	Causes et/ou solutions
La télécommande fournie avec le camescope ne fonctionne pas.	<ul style="list-style-type: none">• COMMANDER est réglée sur OFF dans les réglages de menu. → Réglez cette fonction sur ON. (p. 53)• Un obstacle bloque les rayons infrarouges. → Enlevez l'obstacle.• Les piles ne sont pas installées dans le bons sens. → Insérez-le en respectant la polarité + et - . (p. 80)• Les piles sont épuisées. → Insérez-en des neuves. (p. 80)
L'image d'un téléviseur ou d'un magnétoscope n'apparaît pas bien que le camescope soit raccordé aux sorties du téléviseur ou magnétoscope.	<ul style="list-style-type: none">• DISPLAY est réglé sur V-OUT/LCD dans les réglages de menu. → Réglez ce paramètre sur LCD. (p. 53)
Une mélodie ou un bip retentit pendant 5 secondes.	<ul style="list-style-type: none">• De l'humidité s'est condensée. → Enlevez la cassette et laissez le camescope au repos pendant au moins une heure. (p. 70)• Présence d'un problème. → Enlevez la cassette et réinsérez-la, puis faites fonctionner le camescope.
Pendant la recharge de la batterie aucun indicateur n'apparaît ou l'indicateur clignote sur l'afficheur.	<ul style="list-style-type: none">• L'adaptateur secteur est débranché. → Branchez-le correctement. (p. 9)• La batterie rechargeable ne fonctionne pas correctement. → Contactez votre revendeur Sony ou un centre de réparation agréé Sony.

Affichage d'autodiagnostic

Le camescope a un affichage d'autodiagnostic qui indique l'état du camescope par un code de 5 caractères (une lettre et des chiffres) sur l'écran LCD, dans le viseur ou dans l'afficheur. Si un code à 5 caractères apparaît, reportez-vous au tableau de codes suivant. Les deux derniers caractères (indiqués par □□) dépendent de l'état du camescope.

Viseur (Ecran LCD)

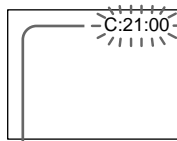

Autodiagnostic

- C:□□:□□
Vous pouvez résoudre vous-même le problème.
- E:□□:□□
Contactez votre revendeur Sony ou un centre de réparation agréé Sony.

Affichage à cinq caractères	Causes et/ou solutions
C:04:□□	<ul style="list-style-type: none">• Vous utilisez une batterie rechargeable qui n'est pas de type "InfoLITHIUM". → Utilisez une batterie "InfoLITHIUM" (p. 11)
C:21:□□	<ul style="list-style-type: none">• De l'humidité s'est condensée. → Enlevez la cassette et laissez le camescope au repos pendant au moins une heure. (p. 70)
C:22:□□	<ul style="list-style-type: none">• Les têtes vidéo sont sales. → Nettoyez les têtes avec une cassette de nettoyage Sony V8-25CLD (non fournie). (p. 71)
C:31:□□ C:32:□□	<ul style="list-style-type: none">• Présence d'un problème différent de ceux mentionnés ci-dessus mais pouvant être résolu par vous-même. → Enlevez la cassette et réinsérez-la, puis faites fonctionner le camescope. → Débranchez le cordon d'alimentation de l'adaptateur secteur ou enlevez la batterie rechargeable. Après avoir raccordé la source d'alimentation, faites fonctionner le camescope.
E:61:□□ E:62:□□	<ul style="list-style-type: none">• Problème du camescope que vous ne pouvez pas résoudre vous-même. → Contactez votre revendeur Sony ou un centre de réparation agréé Sony et indiquez-leur le code à 5 caractères. (par ex. E:61:10)

Si vous ne parvenez pas à résoudre le problème après ces différents contrôles, contactez votre revendeur Sony ou un centre de réparation agréé Sony.

Indicateurs d'avertissement

Si des indicateurs et messages apparaissent dans le viseur, sur l'écran LCD ou sur l'afficheur, contrôlez les points suivants:

Voir la page indiquée entre parenthèses “ () ” pour les détails.

- Les messages d'avertissement n'apparaissent pas en mode Miroir.
- Les indicateurs et messages s'affichent en jaune.

Indicateurs d'avertissement

Les têtes vidéo sont sales

Clignotement rapide:

- Vous devez nettoyer les têtes vidéo à l'aide d'une cassette de nettoyage Sony V8-25CLD (non fournie) (p. 71)

La batterie est vide ou presque vide.

Clignotement lent:

- La batterie est presque vide.

Clignotement rapide:

- La batterie est vide (p. 9).

Indicateur de cassette

Clignotement lent:

- La cassette est presque terminée.
- Aucune cassette en place (p. 12).*
- La taquet d'interdiction d'écriture de la cassette est sorti (rouge) (p. 12)*

Clignotement rapide:

- La cassette est terminée (p. 12, 21).*

La pile au lithium est faible ou pas installée (p. 61)

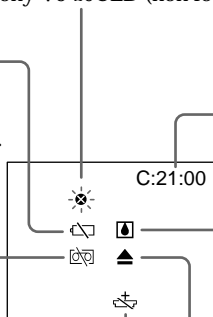

Affichage d'autodiagnostic (p. 67)

Condensation d'humidité*

Clignotement lent:

- Ejectez la cassette, éteignez le caméscope et laissez-le pendant une heure avec le logement de cassette ouvert (p. 70).

Vous devez éjecter la cassette.

Clignotement lent:

- Le taquet d'interdiction d'enregistrement est sorti (rouge) (p. 12).*

Clignotement rapide:

- Condensation d'humidité (p. 70).
- La cassette est terminée (p. 12, 21).*
- L'autodiagnostic a été activé (p. 67).

Messages d'avertissement



CLEANING Les têtes vidéo sont sales.
CASSETTE

COPY
INHIBIT

Vous essayez d'enregistrer une image qui contient un signal antipiratage (p. 59).

*Vous entendez la mélodie ou un bip.

Utilisation du caméscope à l'étranger

Utilisation du caméscope à l'étranger

Vous pouvez utiliser le caméscope dans n'importe quel pays avec l'adaptateur d'alimentation secteur fourni sur un courant secteur de 100 à 240 volts, 50/60 Hz. Pour recharger la batterie, utilisez un adaptateur de fiche [a] (en vente dans le commerce), si la forme de la prise murale l'exige [b].

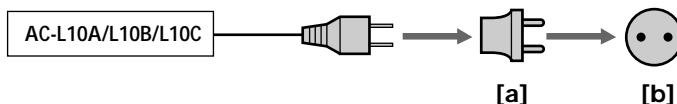

Ce caméscope est de standard NTSC. Pour regarder vos films sur un téléviseur, le téléviseur doit être de standard NTSC et équipé de prises d'entrée audio/vidéo. Vérifiez dans la liste alphabétique suivante les différents standards existants.

Standard NTSC

Amérique Centrale, Bahamas, Bolivie, Canada, Chili, Colombie, Corée, Equateur, Etats-Unis, Jamaïque, Japon, Mexique, Pérou, Philippines, Surinam, Taiwan, Venezuela, etc.

Standard PAL

Allemagne, Australie, Autriche, Belgique, Chine, Danemark, Espagne, Finlande, Grande-Bretagne, Hongkong, Italie, Koweït, Malaisie, Norvège, Nouvelle-Zélande, Pays-Bas, Portugal, République slovaque, République tchèque, Singapour, Suède, Suisse, Thaïlande, etc.

Standard PAL M

Brésil

Standard PAL N

Argentine, Paraguay, Uruguay

Standard SECAM



Bulgarie, France, Guyane, Hongrie, Irak, Iran, Monaco, Pologne, Russie, Ukraine, etc.

Réglage de l'heure par le décalage horaire

Vous pouvez facilement régler l'heure en fonction du décalage horaire. Sélectionnez WORLD TIME dans les réglages de menu. Voir page 53 pour de plus amples informations.

Entretien et précautions

Condensation d'humidité

Si vous apportez le camescope directement d'un endroit froid dans un endroit chaud, de l'humidité risque de se condenser à l'intérieur du camescope, sur la bande ou sur l'objectif. Si de l'humidité s'est condensée sur la bande, celle-ci peut adhérer au tambour de têtes et être endommagée, ou l'appareil risque de ne pas fonctionner correctement. Si de l'humidité s'est condensée à l'intérieur du camescope, le bip retentit et l'indicateur  clignote. Si une cassette est insérée dans le camescope, l'indicateur  clignote également. L'indicateur de condensation n'apparaît pas si de l'humidité s'est condensée sur l'objectif.

En cas de condensation d'humidité

Aucune fonction ne peut être utilisée sauf l'éjection de la cassette. Ejectez la cassette, éteignez le camescope et laissez-le au repos pendant une heure environ en laissant le logement de la cassette ouvert. Vous pouvez à nouveau utiliser le camescope si l'indicateur  n'apparaît pas quand vous mettez le camescope sous tension.

Remarque sur la condensation d'humidité

De l'humidité peut se condenser lorsque vous portez le camescope d'un endroit froid dans un endroit chaud, par exemple, (ou inversement) ou si vous utilisez le camescope dans un endroit chaud:

- Vous filmez sur les pistes de ski puis rentrez dans une pièce chauffée
- Vous utilisez votre camescope dans un endroit chaud après l'avoir sorti d'une voiture ou d'une pièce climatisée.
- Vous utilisez votre camescope après un orage ou une averse
- Vous utilisez votre camescope dans un endroit très chaud et humide



Pour éviter la condensation d'humidité

Lorsque vous portez votre camescope d'un endroit froid dans un endroit chaud, mettez-le dans un sac en plastique que vous prendrez soin de bien fermer. Retirez-le du sac lorsque la température à l'intérieur du sac a atteint la température ambiante (environ une heure plus tard).

Entretien

Nettoyage des têtes vidéo

Pour être sûr d'obtenir une image nette, nettoyez les têtes vidéo lorsqu'elles sont sales. Les têtes vidéo sont sales lorsque:

- Des motifs en mosaïque apparaissent sur l'image.
- Les images ne changent pas à la lecture.
- Les images sont à peine visibles à la lecture.
- Les images n'apparaissent pas du tout.
- L'indicateur  et le message " CLEANING CASSETTE" apparaissent alternativement ou lorsque l'indicateur  clignote sur l'écran LCD ou dans le viseur.

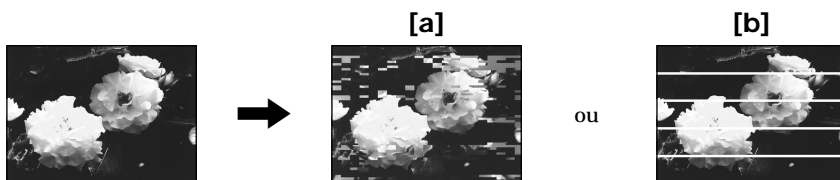



Si le problème précédent [a] ou [b] se présente, nettoyez les têtes vidéo avec la cassette de nettoyage Sony V8-25CLD (non fournie). Vérifiez l'image et si le problème persiste, répétez le nettoyage.

Nettoyage de l'écran LCD

Il est conseillé d'utiliser la trousse de nettoyage pour écran LCD (non fournie) pour nettoyer l'écran s'il est couvert de traces de doigts ou de poussière.

Dépoussiérage de l'intérieur du viseur

- (1)  Enlevez la vis avec un tournevis (non fourni).  Faites glisser le bouton RELEASE, et  tournez l'ocillon dans le sens de la flèche et retirez-le.
- (2) Nettoyez la surface avec un soufflet pour appareil photo en vente dans le commerce.
- (3) Remettez l'ocillon en place et revissez la vis.

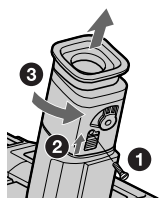

Attention

N'enlevez aucune autre vis à part celle de l'ocillon.

Précautions

Fonctionnement du caméscope

- Faites fonctionner le caméscope sur le courant continu de 7,2 V (batterie rechargeable) ou 8,4 V (adaptateur secteur).
- Pour le fonctionnement sur le courant secteur ou le courant continu, utilisez les accessoires recommandés dans ce mode d'emploi.
- Si un solide ou un liquide tombe dans le caméscope, débranchez le caméscope et faites-le vérifier par votre revendeur Sony avant de le remettre sous tension.
- Evitez toute manipulation brusque du caméscope et tout choc mécanique. Prenez particulièrement soin de l'objectif.
- Réglez le commutateur POWER sur OFF quand vous n'utilisez pas le caméscope.
- N'enveloppez pas le caméscope et ne l'utilisez pas ainsi car il risque de trop chauffer.
- Eloignez le caméscope des champs magnétiques puissants et des vibrations mécaniques.
- N'appuyez pas sur l'écran LCD avec les doigts ou un objet pointu.
- Si vous utilisez le caméscope dans un endroit froid, une image rémanente peut apparaître sur l'écran LCD, mais c'est normal.
- Quand vous utilisez le caméscope, le dos de l'écran peut devenir chaud. C'est également normal.

Manipulation des cassettes

N'insérez jamais rien dans les petits orifices à l'arrière de la cassette, car ils servent à détecter le type de bande, son épaisseur et si le taquet est tiré ou non.

Entretien du caméscope

- Si vous prévoyez de ne pas utiliser le caméscope pendant longtemps, enlevez la cassette et mettez le caméscope de temps en temps sous tension, faites fonctionner la section caméra et la section magnéscope et reproduisez une cassette pendant environ 3 minutes.
- Nettoyez l'objectif avec une brosse douce pour enlever la poussière. S'il y a des traces de doigts, enlevez-les avec un chiffon doux.
- Nettoyez le coffret avec un chiffon doux et sec, ou un chiffon légèrement imprégné d'une solution détergente douce. N'utilisez pas de solvant car la finition pourrait être endommagée.
- Ne laissez pas rentrer de sable dans le caméscope. Si vous l'utilisez sur une plage sableuse ou dans un endroit poussiéreux, protégez-le du sable ou de la poussière. Le sable et la poussière peuvent causer des dégâts irréparables.

Raccordement à un ordinateur

- Utilisez les nouvelles cassettes Hi8 **Hi8** pour la copie d'images traitées ou éditées sur un ordinateur à l'aide d'un câble i.LINK. (pour les modèles qui ont une prise DV IN seulement)
- Pour transférer une image enregistrée dans le système (analogique) Hi8/8 standard sur votre ordinateur, copiez l'image sur une cassette Digital8 **D8** ou DV avant de la transférer sur l'ordinateur.

Lors de la transmission de l'image enregistrée dans le système Hi8/8 standard au SONY VAIO

La fonction Program Capture du logiciel DVgate Motion n'agit pas. Pour l'utiliser, copiez l'image sur une cassette Digital8 **D8** ou DV puis importez-la sur SONY VAIO.

Adaptateur secteur

- Débranchez l'adaptateur secteur de la prise murale si vous ne comptez pas l'utiliser pendant longtemps. Pour débrancher le cordon, tirez sur la fiche et non sur le cordon.
- N'utilisez pas l'adaptateur secteur si le cordon est endommagé, ou si l'adaptateur est tombé ou endommagé.
- Ne pliez pas trop le cordon d'alimentation secteur et ne posez pas d'objet lourd dessus, car il pourrait être endommagé et provoquer un incendie ou une décharge électrique.
- Veillez à ce qu'aucun objet métallique ne touche les pièces métalliques de la section de connexion, car un court-circuit pourrait endommager l'adaptateur.
- Veillez à ce que les contacts métalliques soient toujours propres.
- N'ouvrez pas l'adaptateur secteur.
- Ne laissez pas tomber l'adaptateur et ne le cognez pas.
- Quand vous utilisez l'adaptateur secteur, en particulier pendant la recharge, éloignez-le des récepteurs AM et appareils vidéo pour ne pas perturber la réception AM et l'image vidéo.
- L'adaptateur chauffe quand il est utilisé. C'est normal.
- Ne laissez pas l'adaptateur secteur dans un endroit:
 - Extrêmement chaud ou froid
 - Poussièreux ou sale
 - Très humide
 - Soumis à des vibrations

Remarques sur les piles sèches

Afin d'éviter tout dommage dû à la fuite des piles ou à la corrosion, tenez compte des points suivants.

- Insérez les piles avec les pôles + et – dirigés dans le bon sens.
- Ne rechargez pas des piles sèches.
- N'utilisez pas en même temps des piles usées et des piles neuves.
- N'utilisez pas différents types de piles.
- Les piles se déchargent lentement quand elles ne sont pas utilisées.
- N'utilisez pas des piles qui fuient.

En cas de fuite des piles

- Essayez soigneusement le liquide dans l'étui avant de remplacer les piles.
- Si vous touchez le liquide, lavez-vous bien.
- Si du liquide rentre dans vos yeux, lavez-vous les yeux avec beaucoup d'eau puis consultez un médecin.

En cas de difficulté, débranchez le camescope et contactez votre revendeur Sony.

Spécifications

Camescope

Système

Système d'enregistrement vidéo

2 têtes rotatives

Balayage hélicoïdal

Système d'enregistrement audio

Têtes rotatives, Système PCM

Quantification

12 bits (Fs 32 kHz, stéréo 1, stéréo

2), 16 bits (Fs 48 kHz, stéréo)

Signal vidéo

NTSC couleur, normes EIA

Cassette recommandée

Cassette vidéo Hi8

Temps d'enregistrement/lecture

(avec une cassette de 120 min.)

1 heure

Temps d'avance rapide/

rembobinage

(avec une cassette de 120 min.)

Env. 8 min

Dispositif d'image

CCD 1/4 pouce (dispositif à

transfert de charge)

Environ 460 000 pixels

(Efficacité: 290 000 pixels)

Objectif

Objectif pour zoom électrique

combiné

Diamètre du filtre 1 7/16 pouces

(37 mm)

20 × (optique)

360 × (numérique)

Longueur focale

5/32 à 2 7/8 po. (3,6 à 72 mm)

Converti en appareil photo 24 × 36

1 5/8 à 32 3/8 po.

(41 à 820 mm)

Température de couleur

Automatique

Illumination minimale

1 lux (F 1,4)

0 lux en mode Prise de vues

nocturne*

* Les sujets invisibles dans

l'obscurité peuvent être filmés

par la lampe infrarouge.

Connecteurs d'entrée et de sortie

Entrée/Sortie S-védo

Minijack 4 broches

Signal de luminance: 1 Vc-c,

75 ohms, asymétrique

Signal de chrominance: 0,286 Vc-c,

75 ohms, asymétrique

Entrée/Sortie vidéo

Prise Cinch, 1 Vc-c, 75 ohms,

asymétrique

Entrée/Sortie audio

Prises Cinch (2 : stéréo G et D)

327 mV (à impédance de sortie de

47 kilohms), impédance inférieure

à 2,2 kilohms

RFU DC OUT

Minijack spécial, 5 V CC

Entrée/Sortie DV

Connecteur 4 broches

Prise de casque

Minijack stéréo (ø 3,5 mm)

Prise LANC

Super minijack stéréo (ø 2,5 mm)

Prise MIC

Minijack, 0,388 mV, basse

impédance avec 2,5 à 3,0 V CC,

impédance de sortie 6,8 kilohms

(ø 3,5 mm)

Type stéréo

Ecran LCD

Image

2,5 pouces en diagonale

2 × 1 1/2 po. (50,3 × 37,4 mm)

Nombre total de points

61 380 (279 × 220)

Généralités

Alimentation

7,2 V (batterie rechargeable)

8,4 V (adaptateur secteur)

Consommation électrique

moyenne avec batterie

Pendant l'enregistrement avec

Ecran LCD

3,5 W

Viseur

3,1 W

Température de fonctionnement
32°F à 104°F (0°C à 40°C)

Température d'entreposage

-4°F à +140°F (-20°C à +60°C)

Dimensions (env.)

4 × 4 1/4 × 8 5/8 po. (101 × 107 ×

217 mm) (l/h/p)

Poids (env.)

1 li. 15 on. (890 g)

Sans batterie rechargeable, pile au

lithium, cassette et bandoulière

2 li. 3 on. (1 kg) avec la batterie

rechargeable NP-F330, la pile au

lithium CR2025, une cassette de

120 min.

Accessoires fournis

Voir page 7.

Adaptateur secteur

Alimentation

Secteur 100 - 240 V, 50/60 Hz

Consommation

23 W

Tension de sortie

DC OUT : 8,4 V, 1,5 A en mode de

fonctionnement

Température de fonctionnement

32°F à 104°F (0°C à 40°C)

Température d'entreposage

-4°F à +140°F (-20°C à +60°C)

Dimensions (env.)

Env. 5 × 1 9/16 × 2 1/2 po. (125 ×

39 × 62 mm)

parties saillantes et commandes

non comprises

Poids (env.)

9,8 on. (280 g)

sans le cordon d'alimentation

Longueur des cordons (env.)

Cordon d'alimentation secteur:

6,6 pieds (2 m)

Cordon de liaison: 5,2 pieds

(1,6 m)

La conception et les spécifications

sont sujettes à modifications sans

préavis.

Nomenclature

Camescope

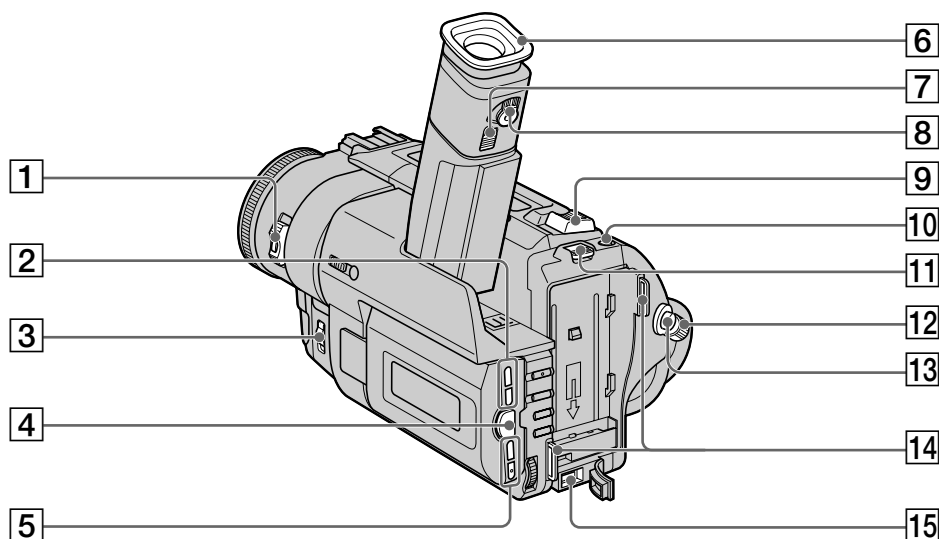

- | | |
|--|--|
| 1 Commutateur d'alimentation (POWER) (p. 13) | 8 Levier de réglage dioptrique (p. 15) |
| 2 Touches d'éclairage de l'écran LCD (LCD BRIGHT) (p. 14) | 9 Levier de zoom électrique (p. 16) |
| 3 Commutateur de mise au point (FOCUS) (p. 39) | 10 Touche d'enregistrement de photos (PHOTO) (p. 26) |
| 4 Touche d'ouverture de l'écran LCD (OPEN) (p. 13) | 11 Levier de libération de la batterie rechargeable (BATT RELEASE) (p. 8) |
| 5 Touches de réglage du volume (VOLUME) (p. 21) | 12 Commutateur d'attente (STANDBY) (p. 13) |
| 6 Œilleton (p. 71) | 13 Touche de marche/arrêt d'enregistrement (START/STOP) (p. 13) |
| 7 Bouton de libération de l'œilleton (RELEASE) (p. 71) | 14 Crochet de bandoulière (p. 77) |
| | 15 Prise d'entrée de courant continu (DC IN) (p. 9) |

Référence rapide



Ce logo indique que ce produit est un accessoire d'origine conçu pour les appareils vidéo Sony.

Lorsque vous achetez des produits vidéo Sony, Sony vous conseille d'acheter des accessoires portant le logo "GENUINE VIDEO ACCESSORIES".

Nomenclature

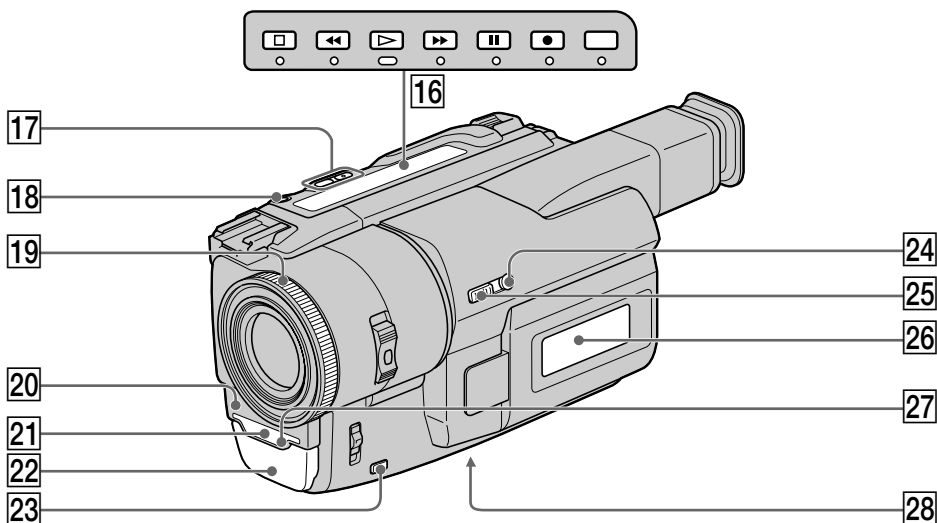

- | | |
|--|---|
| <p>16 Touches de transport de bande
(p. 21, 23, 43, 50, 52)</p> <ul style="list-style-type: none"> ■ STOP (arrêt) ◀ REW (rembobinage) ▶ PLAY (lecture) ▶▶ FF (avance rapide) PAUSE (pause) ● REC (enregistrement) <p>Ces touches s'allument lorsque POWER est réglé sur VTR.</p> | <p>21 Emetteur de rayons infrarouges
(p. 18, 25)</p> |
| <p>17 Touches de recherche de point de montage (EDIT SEARCH) (p. 20)</p> | <p>22 Microphone</p> |
| <p>18 Touche de liaison infrarouge (LASER LINK) (p. 25)</p> | <p>23 Touche d'autofocus instantané (PUSH AUTO) (p. 39)</p> |
| <p>19 Bague de mise au point (p. 39)</p> | <p>24 Touche de Prise de vues nocturne + Obturation lente (+SLOW SHUTTER) (p. 19)</p> |
| <p>20 Voyant de tournage (p. 13)</p> | <p>25 Commutateur de prise de vues nocturne (NIGHTSHOT) (p. 18)</p> |
| | <p>26 Afficheur (p. 81)</p> |
| | <p>27 Capteur (p. 80)</p> |
| | <p>28 Douille de pied photographique (base)
Assurez-vous que la longueur de la vis du pied est inférieure à 9/32 po. (6,5 mm) pour fixer correctement le pied et éviter que la vis n'endommage le camescope.</p> |

Qu'est-ce que le système LASER LINK?

Il s'agit d'un système qui transmet l'image et le son par les rayons infrarouges entre deux appareils vidéo portant le logo .

Nomenclature

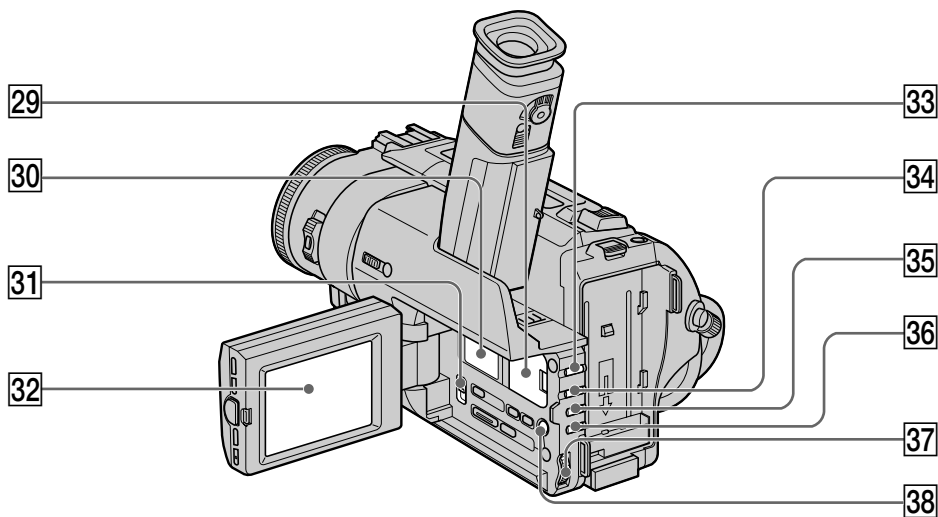

29 Logement de pile au lithium (p. 62)

30 Haut-parleur

31 Commutateur de mode d'enregistrement (START/STOP MODE) (p. 17)

32 Ecran LCD (p. 14)

33 Touche de fondu (FADER) (p. 30)

34 Touche de compensation de contre-jour (BACK LIGHT) (p. 18)

35 Touche de programme d'exposition automatique (PROGRAM AE) (p. 37)

36 Touche d'exposition (EXPOSURE) (p. 38)

37 Molette de sélection (SEL/PUSH EXEC) (p. 32)

38 Touche de menu (MENU) (p. 28, 53)

Reference rapide

Fixation de la bandoulière

Fixez la bandoulière fournie aux crochets prévus à cet effet.

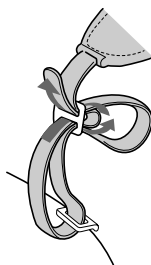

Nomenclature

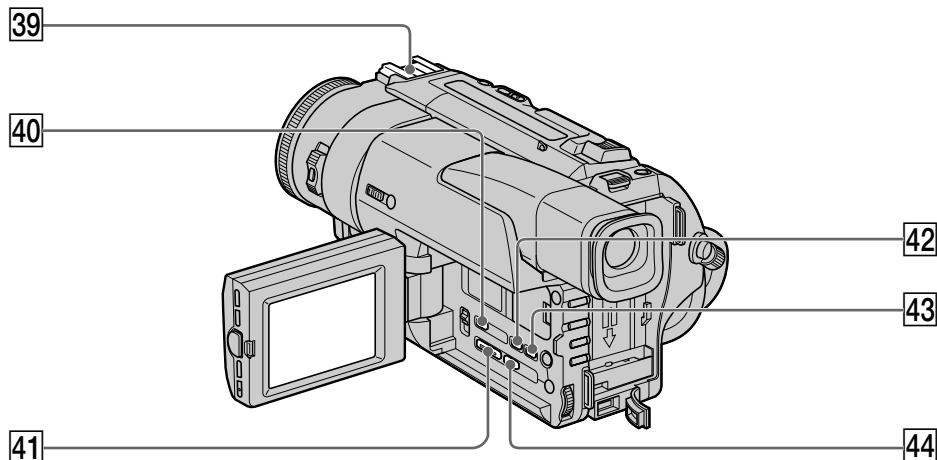

39 Griffe porte-accessoires intelligente

40 Touche de code de données (DATA CODE) (p. 22)

41 Touche d'effet numérique (DIGITAL EFFECT) (p. 34, 42)

42 Touche d'affichage des indicateurs (DISPLAY) (p. 22)

43 Touche de recherche de fin d'enregistrement (END SEARCH) (p. 20)

44 Touche d'effet d'image (PICTURE EFFECT) (p. 32, 41)

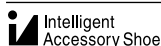





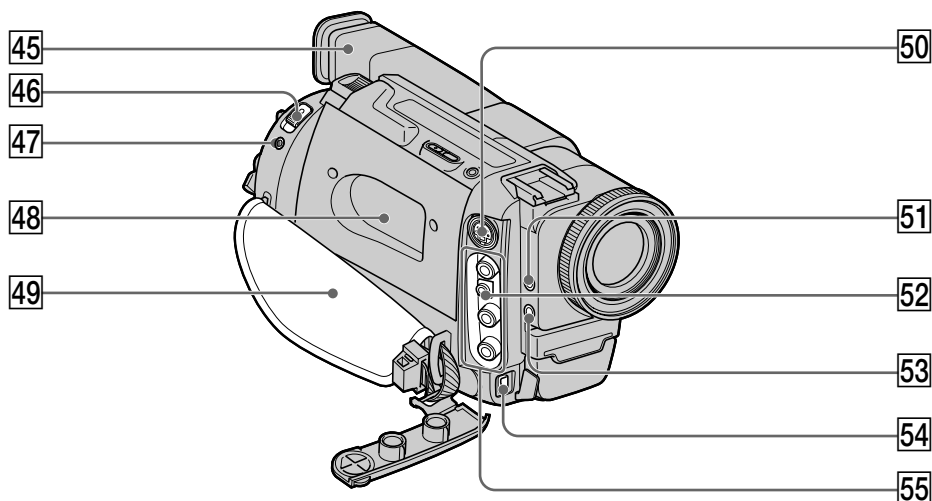

Remarques sur la griffe porte-accessoires intelligente

- La griffe alimente les accessoires optionnels, comme une torche vidéo ou un microphone qui lui sont raccordés.
- La griffe est reliée au commutateur STANDBY pour que l'accessoire soit allumé et éteint en synchronisation avec la prise de vues. Reportez-vous au mode d'emploi de l'accessoire pour les détails.
- La griffe intègre un dispositif de sécurité pour que l'accessoire ne bouge pas. Pour rattacher un accessoire, appuyez dessus et poussez à fond. Serrez ensuite la vis.
- Pour enlever l'accessoire, desserrez la vis et appuyez sur l'accessoire puis sortez-le de la griffe.

Nomenclature



- 45** Viseur (p. 15)
- 46** Commutateur d'éjection de la cassette (EJECT) (p. 12)
- 47** Prise de commande à distance (LANC )
LANC () vient de Local Application Control Bus system. La prise de commande  sert à contrôler le transport de la bande d'un appareil vidéo et des périphériques qui lui sont raccordés. Cette prise a la même fonction que les connecteurs CONTROL L ou REMOTE.
- 48** Logement de la cassette (p. 12)
- 49** Sangle
- 50** Prise S-vidéo (S VIDEO) (p. 24, 27, 48, 50)
- 51** Prise de casque ()
Lorsque vous utilisez le casque, le son du haut-parleur est coupé.
- 52** Prise de sortie d'adaptateur radiofréquence (RFU DC OUT) (p. 24)
- 53** Prise de microphone (alimentation à l'enfichage) (MIC PLUG IN POWER)
Pour raccorder un microphone externe (non fourni). Cette prise accepte aussi les microphones alimentables à l'enfichage.
Si vous raccordez un microphone à 2 broches, fournissez l'alimentation par la prise DC OUT.
- 54** Prise d'entrée/sortie numérique ( DV IN/OUT) (p. 49)
La marque i.LINK est une marque de fabrique de Sony Corporation et indique que ce produit est conforme aux spécifications IEEE 1394-1995 de et à leurs révisions.

La prise  DV IN/OUT est compatible avec le système de liaison infrarouge i.LINK.
- 55** Prises vidéo/audio (VIDEO/AUDIO) (p. 24, 27, 48, 50)

Référence rapide

Pour serrer la sangle

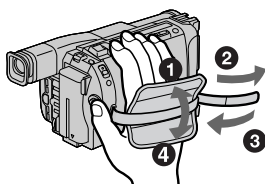

Tirez assez fort pour bien serrer la sangle.

Nomenclature

Télécommande

Les touches qui ont le même nom sur la télécommande et le camescope fonctionnent de la même façon.

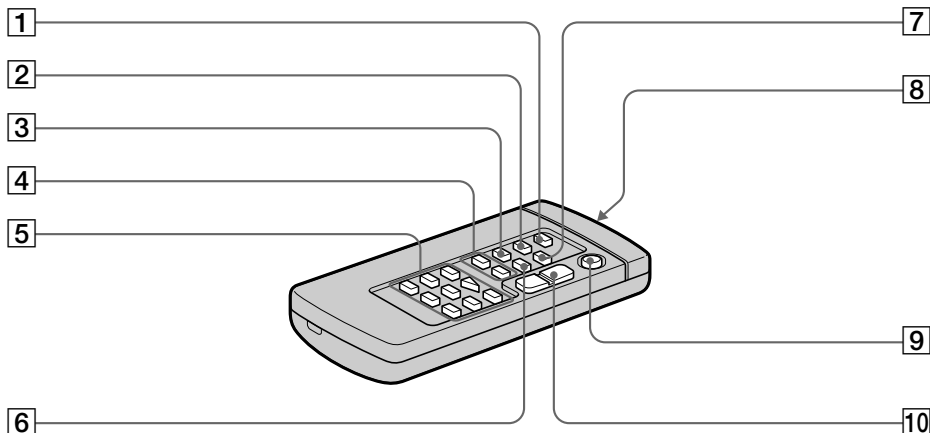

- | | |
|--|--|
| 1 Touche d'enregistrement de photos (PHOTO) (p. 26) | 7 Touche de mémorisation du point zéro (ZERO SET MEMORY) (p. 40, 43, 52) |
| 2 Touche d'affichage des indicateurs (DISPLAY) (p. 22) | 8 Emetteur
Dirigez-le vers le capteur du camescope pour piloter le camescope après l'avoir mis sous tension. |
| 3 Touche de mode de recherche (SEARCH MODE) (p. 44, 46, 47) | 9 Touche de marche/arrêt (START/STOP) (p. 13) |
| 4 Touches de recherche rapide (◀◀/▶▶) (p. 44, 46, 47) | 10 Touche de zoom électrique (p. 16) |
| 5 Touches de transport de bande (p. 23) | |
| 6 Touche de code de données (DATA CODE) (p. 22) | |

Préparation de la télécommande

Insérez deux piles R6 (format AA) en faisant correspondre les indications + et - des piles avec celles du logement des piles.

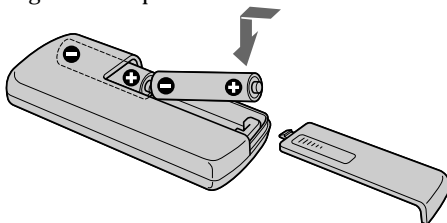

Remarques sur la télécommande

- N'exposez pas le capteur de la télécommande à des sources lumineuses puissantes comme la lumière directe du soleil ou un éclairage puissant, sinon la télécommande ne fonctionnera pas.
- Le camescope utilise le mode de télécommande VTR2. Les modes de télécommande (1, 2 et 3) permettent de distinguer le camescope d'autres magnétoscopes/camescopes Sony et d'éviter les interférences de télécommande. Si vous utilisez un autre magnétoscope/camescope Sony avec le mode de télécommande VTR2, il est conseillé de changer le mode de télécommande ou de masquer le capteur infrarouge du magnétoscope avec du papier noir.

Indicateurs de fonctionnement

VisEUR

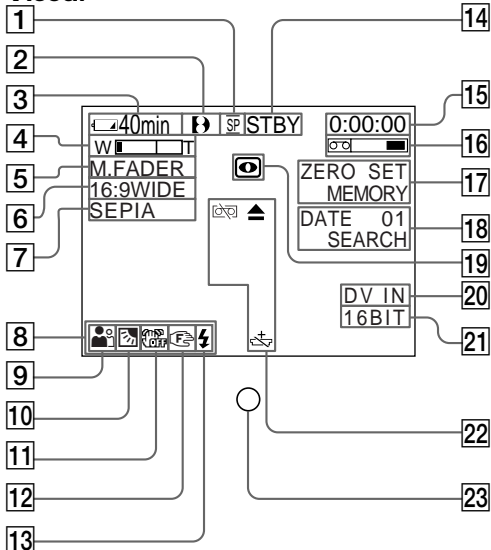

- 1 Indicateur de vitesse de défilement de la bande
Cet indicateur apparaît pendant la lecture d'une cassette enregistrée dans le système Hi8/8 standard.
- 2 Indicateur de format (p. 59)
L'indicateur **W**, **Hi8** ou **8** apparaît.
- 3 Indicateur de temps d'utilisation de la batterie (p. 17)
- 4 Indicateur d'exposition (p. 38)/
Indicateur de zoom (p. 16)
- 5 Indicateur de fondu (p. 30)/Indicateur d'effet numérique (p. 34, 42)
- 6 Indicateur de mode grand écran (p. 28)
- 7 Indicateur d'effet d'image (p. 32, 41)
- 8 Indicateur de luminosité de l'écran (p. 14)/Indicateur de volume (p. 21)/
Indicateur de code de données (p. 22)
- 9 Indicateur de programme d'exposition automatique (p. 37)
- 10 Indicateur de compensation de contre-jour (p. 18)
- 11 Indicateur de stabilisateur hors service (p. 54)
- 12 Indicateur de mise au point manuelle (p. 39)
- 13 Indicateur de flash vidéo prêt
L'indicateur apparaît lorsque vous utilisez la lampe flash vidéo (non fournie).

Afficheur

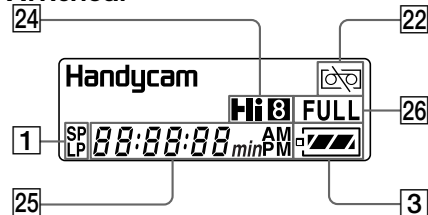

- 14 Indicateur d'attente/Tournage (p. 13)/
Indicateur de mode de transport de la bande (p. 23)
- 15 Compteur de bande (p. 17, 40, 43, 52)/
Indicateur de code temporel (p. 17)/
Indicateur d'autodiagnostic (p. 67)/
Indicateur de mode 5SEC (p. 17)/
Indicateur d'enregistrement de photos (p.26)
- 16 Indicateur de longueur de bande restante (p. 17)
- 17 Indicateur de mémorisation du point zéro (p. 40, 43, 52)
- 18 Indicateur de mode de recherche (p. 20, 44, 46, 47)
- 19 Indicateur de prise de vues nocturnes (p. 18, 19)
- 20 Indicateur d'entrée numérique (p. 49)
- 21 Indicateur de mode audio (p. 56)
- 22 Indicateurs d'avertissement (p. 68)
- 23 Voyant de tournage (p. 13)
- 24 Indicateur Hi8
Cet indicateur apparaît pendant la lecture dans le système Hi8.
- 25 Compteur de bande (p. 40, 43, 52)/
Indicateur de code temporel (p. 17)/
Autodiagnostic (p. 67) Indicateur de temps d'utilisation de la batterie (p. 9)
- 26 Indicateur de recharge complète (p. 9)

Aperçu rapide des fonctions

Fonctions utilisées pour le réglage de l'exposition (dans le mode d'enregistrement)

- Dans les lieux sombres NIGHTSHOT (p. 18)
- Sous un éclairage insuffisant Mode Faible éclairage (p. 36)
- Dans un environnement sombre, coucher du soleil, feux d'artifices ou vues nocturnes Mode Crépuscule et lune (p. 36)
- Prise de vues à contre-jour BACKLIGHT (p. 18)
- Sous des projecteurs, comme au théâtre ou lors d'une fête Mode Projecteur (p. 36)
- Sous un éclairage puissant ou une lumière réfléchie, comme au bord de la mer et sur les pistes de ski Mode Plage et ski (p. 36)

Fonctions permettant de renforcer l'impact des images (dans le mode d'enregistrement)

- Transition douce entre les scènes FADER (p. 30)
- Photographie d'une image fixe PHOTO (p. 26)
- Traitement numérique de l'image Effet d'image (p. 32)
- Addition d'effets numériques à une scène Effet numérique (p. 34)
- Création d'un fond doux pour faire ressortir un sujet Mode Portrait (p. 36)

Fonctions permettant d'obtenir des films plus naturels (dans le mode d'enregistrement)

- Prévention de la détérioration de l'image lors de l'utilisation du zoom numérique Menu D ZOOM (p. 53)
- Mise au point manuelle Mise au point manuelle (p. 39)
- Prise de vues de sujets éloignés Mode Paysage (p. 36)
- Prise de vues de sujets rapides Mode Sports (p. 36)

Fonctions utilisées pour le montage (dans le mode d'enregistrement)

- Visionnage de l'image sur un téléviseur grand écran Mode grand écran (p. 28)

Fonctions utilisées après l'enregistrement (dans le mode de lecture)

- Trucage numérique d'images enregistrées Effet d'image (p. 41)
- Trucage d'une scène enregistrée avec des effets numériques Effet numérique (p. 42)
- Affichage de la date/heure ou des données d'enregistrement Code de données (p. 22)
- Localisation rapide d'une scène Mémorisation du point zéro (p. 40, 43, 52)
- Recherche d'une scène enregistrée dans le mode photo Recherche de photo (p. 46)
- Balayage des scènes dans le mode photo Balayage des photos (p. 47)
- Lecture du son en monophonie ou de la bande son secondaire Menu HiFi SOUND (p. 53)
- Lecture sur un téléviseur sans cordon de liaison LASER LINK (p. 25)

Index

A, B

Adaptateur secteur	9
Affichage d'autodiagnostic ...	67
ANTI GROUND SHOOTING	17
BACK LIGHT	18
Balayage de photos.....	46
Bande son principale.....	55
Bande son secondaire.....	55
Bandoulière	77
Batterie "InfoLITHIUM"	11
Batterie rechargeable.....	8
Bip	57
BOUNCE.....	29

C, D

Capteur de la télécommande	76
Cassette à double piste son ...	60
Cassette stéréo.....	60
Code de données	22
Code temporel.....	17
Compensation de contre-jour	18
Compteur de bande	17, 40, 43, 52
Condensation d'humidité	70
Copie d'une cassette	48
Cordon de liaison audio/vidéo	24, 27, 48, 50
Cordon de liaison DV	49
DEMO	56
DIGITAL EFFECT	34, 42
DISPLAY	22

E

Ecran LCD	14
EDITSEARCH	20
Effet numérique	34, 42
Effets d'image.....	32, 41
Emetteur de rayons infrarouges	18, 25
ENDSEARCH.....	20, 23
Enregistrement de photos	26
Entrée/Sortie en fondu	30
Exposition	38

F, G, H

FADER	30
FLASH MOTION.....	33
FOCUS.....	39
Fondu en mosaïque	29
Grand angle	16
HiFi SOUND	55

I, J, K, L

i.LINK	49, 79
Indicateur de longueur de bande restante	17
Indicateur de temps d'utilisation de la batterie	17
Indicateurs d'avertissement ..	68
Indicateurs de fonctionnement	81
LANC	79
LASER LINK	25
Lecture au ralenti	23
LUMINANCEKEY	33

M, N

Mémorisation du point zéro	40, 43, 52
Microphone externe (non fourni)	79
Mise au point manuelle	39
Mode grand écran	28
Mode Miroir	14
Molette SEL/PUSH EXEC	77
Monophonique	24
MONOTONE	29
NIGHTSHOT	18

O, P, Q

OLD MOVIE	33
OVERLAP	29
Pause de lecture	23
PICTURE EFFECT	32, 41
Prise de casque	79
Prise de commande à distance (LANC)	79
Prise S-vidéo	24, 27, 48, 50
PROGRAM AE	36

R

Raccordement (Visionnage sur un téléviseur)	24
(copie d'une cassette)	48
Raccordement à un ordinateur	72
Recharge complète	9
Recharge de la batterie	9
Recharge normale	9
Recherche de date	44
Recherche de photo	47
Recherche rapide	23
Recherche visuelle	23
Réglage de la date et de l'heure.....	58
Réglage dioptrique	15

Réglages de menu	53
Revue d'enregistrement.....	20

S

Sangle	78
SLOW SHUTTER.....	33
+SLOW SHUTTER	19
Son AFM HiFi	60
Sources d'alimentation (batterie de voiture)	11
(batterie rechargeable)	8
(courant secteur)	11
START/STOP MODE	17
STEADYSHOT	54
STILL	33
Système Digital8	59
Système NTSC	69
Systèmes de télévision couleur	69

T, U, V

Taquet d'interdiction d'enregistrement	12
Télécommande	80
Téléobjectif	16
Temps d'enregistrement	10
Têtes.....	71
TRAIL	33
Transition	13

W, X, Y, Z

WORLD TIME.....	57
Zoom	16
Zoom électrique	16

