

SONY®

Appareil photo à objectif interchangeable

Mode d'emploi FR

Istruzioni per l'uso IT

Opérations

Monture E

Fotocamera digitale con obiettivo intercambiabile

Operazioni

Montaggio E

α

NEX-7

Table des matières

Cette [Opérations] décrit l'opération basique de l'appareil photo, ainsi que quelques opérations avancées qui utilisent les fonctions principales. Consultez [Pour commencer] pour obtenir des informations sur la manière de régler l'appareil photo, et le [Guide pratique] sur le CD-ROM (fourni) pour des fonctions et opérations plus détaillées.

Pour commencer



Guide pratique

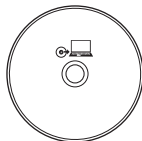

Opérations (Ce manuel)

Pièces et commandes

Enregistrement	5
Lecture	7
Réglage	8

Commande-triple-molette

Opération de la Commande-triple-molette.....	10
Fonctions des molettes	12
Modes de réglages disponibles.....	13

Attribution des touches perso

Attribuer les fonctions aux touches perso.....	22
Fonctions qui peuvent être attribuées.....	23

Touche AF/MF/Touche AEL

Basculer le mode de mise au point avec la touche AF/MF.....	27
Verrouiller AE avec la touche AEL	28

Divers

Liste des menus.....	30
Les fonctions uniques de prises de vue numériques.....	40
Guide pratique de α	43
Restriction des fonctions	44
Nombre d'images enregistrables	47
Liste des icônes sur l'écran	50
Dépannage	53
Spécifications	54
Index	57

Pièces et commandes

Toutes les principales pièces de votre appareil photo, ainsi que les commandes et les touches utilisées pour l'enregistrement, la lecture et les réglages sont décrites dans cette section.

Enregistrement

Bouton de navigation

Sélectionne les paramètres de réglage pour l'opération de la Commande-triple-molette.

Molette R

Règle les éléments qui apparaissent dans le coin supérieur droit de l'écran.

Molette L

Règle les éléments qui apparaissent dans le coin supérieur gauche de l'écran.

Déclencheur

Prend des images fixes.
Enfoncez le déclencheur jusqu'à mi-course pour effectuer la mise au point sur le sujet.

Bague de zoom

Fait un zoom avant ou arrière du sujet (lorsqu'un objectif zoom est utilisé).

Interrupteur ON/OFF (Alimentation)

Allume l'appareil sur ON, éteint l'appareil sur OFF.

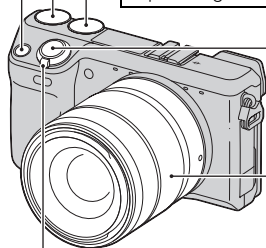

Touche  (pour déplier le flash)*

Déplie le flash intégré.

Appuyez sur ce bouton lorsque vous souhaitez déclencher le flash. Rabattez le flash pour le replier lorsque vous ne souhaitez pas le déclencher (page 45).

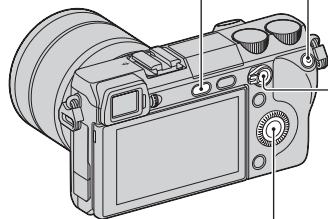
**Touche MOVIE**

Enregistre des films.

Appuyez une nouvelle fois sur cette touche pour arrêter l'enregistrement (page 42).

Touche AF/MF/Touche AEL

Sur AF/MF, le mode de mise au point bascule entre automatique et manuel lorsque la touche est maintenue enfoncée (page 27).

Sur AEL, AE est verrouillé lorsque la touche est maintenue enfoncée (page 28).

Touche  / 

Sélectionne le mode d'entraînement.

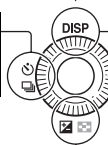
**Touche DISP**

Change l'affichage.

Molette de commande

Règle les éléments qui apparaissent à droite de l'écran. Tournez la molette de commande.

Touche 

Corrige l'exposition.

* Faites attention au flash qui se déplie lorsque vous appuyez sur le bouton. Repliez le lorsque vous ne l'utilisez pas. Faites attention à ne pas vous pincer les doigts lorsque vous repliez le flash.

Lecture

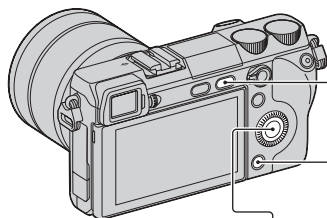

Touche (Lecture)

Bascule entre le mode de prise de vue et le mode de lecture.

Touche (Supprimer)

Supprime l'image lorsque  s'affiche dans le coin inférieur droit de l'écran.

Touche DISP

Change l'affichage.

Molette de commande

Sélectionne l'image.

Touche

Affiche l'index d'images.

Touche (Agrandir)

Agrandit l'image à l'écran lorsque vous appuyez sur la touche alors que  s'affiche au centre du côté droit de l'écran.
Tourner la molette de commande permet d'ajuster l'échelle.

Réglage

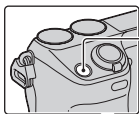

Bouton de navigation

Sélectionne les paramètres de réglage pour l'opération de la Commande-triple-molette.

Molette L

Règle les éléments qui apparaissent dans le coin supérieur gauche de l'écran.

Molette R

Règle les éléments qui apparaissent dans le coin supérieur droit de l'écran.

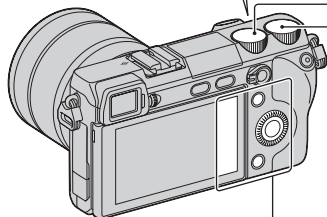

Touche souple A

Active la fonction affichée dans le coin supérieur droit de l'écran.

Touche souple C

Active la fonction affichée au centre du côté droit de l'écran.

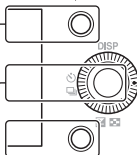

Molette de commande

Règle les éléments qui apparaissent à droite de l'écran. Tournez la molette de commande.

Touche souple B

Active la fonction affichée dans le coin inférieur droit de l'écran.

Commande-triple-molette

La Commande-triple-molette vous permet de régler les différents paramètres de prise de vue rapidement et intuitivement, en utilisant les 3 molettes et le bouton de navigation.

Opération de la Commande-triple-molette

La Commande-triple-molette vous permet de régler les différents éléments de prise de vue, simultanément, sur un seul écran.

Bien que vous puissiez régler ces fonctions séparément sur l'écran du menu, vous pouvez également le faire de manière interactive sur le même écran en utilisant la Commande-triple-molette.

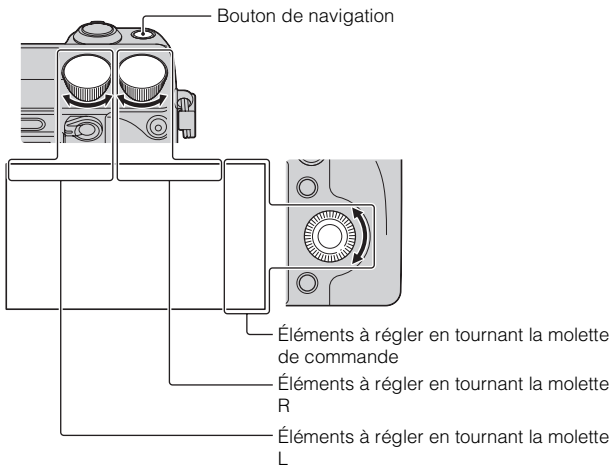

- 1 Appuyez au centre de la molette de commande et tournez-la pour sélectionner un mode de prise de vue de P, A, S, ou M.

Lorsque [Régl. touche sple C] est réglé sur [Personnalisée], sélectionnez un mode de prise de vue par MENU → [Mode Pr. vue].

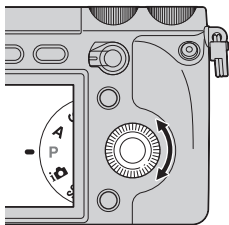

- 2 Appuyez sur le bouton de navigation pour sélectionner les réglages désirés.

3 Réglez chaque paramètre en tournant les molettes L/R et la molette de commande.



Bouton de navigation

Chaque fois que vous appuyez sur ce bouton, l'élément bascule comme suit.

Réglages d'exposition ←



Rég. Mise au point



Rég. Balance blancs



Rég. Plage dyna.



Rég. Modes créatifs

Vous pouvez sélectionner les réglages que vous souhaitez utiliser en sélectionnant MENU → [Réglage] → [Réglages de Fonction]. Outre les réglages indiqués à gauche, vous pouvez également sélectionner les réglages dans [Rég. Effet photo] et [Réglages personnels] (page 12). La fonction de réglages d'exposition est permanente et ne peut être modifiée.

Empêcher les molettes de fonctionner de manière incorrecte

Vous pouvez verrouiller les molettes L/R et la molette de commande.

1 Maintenez le bouton de navigation enfoncé.

Pour les déverrouiller, maintenez une nouvelle fois le bouton de navigation enfoncé.

Vous pouvez choisir de ne verrouiller que la molette de commande ou de n'en verrouiller aucune en sélectionnant MENU → [Réglage] → [Verr. molette/pavé com.].

Fonctions des molettes

Les molettes et la molette de commande ont différentes tâches selon les « Réglages » sélectionnés.

Consultez la section « Modes de réglages disponibles » (pages 13 à 20) pour de plus amples détails.

	Molette L	Molette R	Molette de commande
Réglages d'exposition	Vitesse d'obturation/ Ouverture/ Changement de programme	Ouverture/ Correction d'exposition	ISO
Rég. Mise au point (mode AF)	Zone de mise au point	Position du spot flexible (à droite/à gauche)	Position du spot flexible (en haut/en bas)
Rég. Mise au point (mode MF)	Position d'agrandissement (en haut/en bas)	Position d'agrandissement (à droite/à gauche)	Position d'agrandissement (en haut/en bas)
Rég. Balance blancs	Mode/Température de couleur	Température de couleur (B-A)	Température de couleur (G-M)
Rég. Plage dyna.	Niveau Opti. Dyn./niveau HDR	Correction exposition	Mode
Rég. Modes créatifs	Mode	Option	Option
Rég. Effet photo	Mode	Option	—
Réglages personnels	mode Réglages personnels 1	mode Réglages personnels 2	mode Réglages personnels 3

- La fonction de Réglages d'exposition est permanente et ne peut être modifiée.
- [Rég. Effet photo] et [Réglages personnels] ne peuvent pas être sélectionnés dans le réglage par défaut. Vous pouvez changer certains réglages en sélectionnant MENU → [Réglage] → [Réglages de Fonction].

Modes de réglages disponibles

Vous trouverez ce que vous pouvez régler avec chaque mode de réglages dans cette section.

✓ indique le réglage par défaut.



Réglages d'exposition

Mode de prise de vue	Molette L	Molette R	Molette de commande
Exposition manuelle	Vitesse d'obturation	Ouverture	ISO
Priorité vitesse	Vitesse d'obturation	Correction exposition	ISO
Priorité ouvert.	Ouverture	Correction exposition	ISO
Programme Auto	Changement de programme	Correction exposition	ISO

- Vous pouvez régler la correction d'exposition en tournant la molette R lorsque [Anti-flou de mvt], [Panor. par balayage], ou [Panorama 3D balayage] est sélectionné.

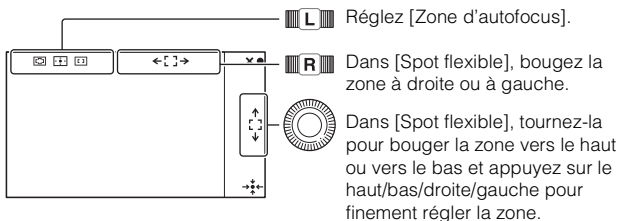
Rég. Mise au point (mode AF)



Molette L		
✓	 (Multi)	L'appareil photo utilise les zones et mises au point 25 AF automatiquement. <ul style="list-style-type: none"> • Lorsque la fonction Détection de visage est activée, AF fonctionne en mettant les visages en valeur.
	 (Centre)	L'appareil utilise la zone AF située au centre de la zone exclusivement.
	 (Spot flexible)	Bouge la zone de mise au point pour effectuer la mise au point sur un petit sujet ou une zone étroite. Appuyez sur la touche souple B pour ramener la zone de mise au point au centre.

Rég. Mise au point (mode MF)



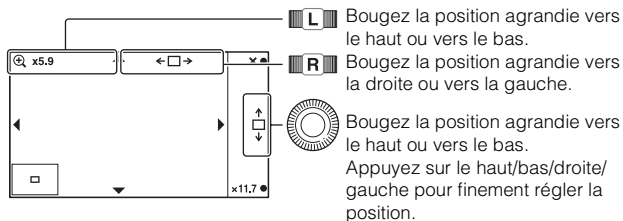





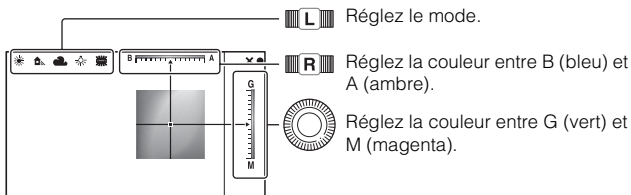

Vous pouvez régler la position agrandie pour la mise au point manuelle.



Vous pouvez ajuster l'échelle avec la touche souple B ou C.

Rég. Balance blancs



Molette L		
✓	AWB (Bal. blancs auto)	L'appareil photo détecte automatiquement une source d'éclairage et règle la température de couleur.
	 (Lumière jour)	Si vous sélectionnez une option pour s'adapter une source d'éclairage spécifique, la température de couleur est réglée pour la source d'éclairage (balance des blancs préétablie).
	 (Ombre)	
	 (Nuageux)	
	 (Incandescent)	
	 -1 (Fluor. : Blanc chaud)	
	 0 (Fluor. : Blanc froid)	
	 +1 (Fluor. : Blanc neutre)	
	 +2 (Fluor. : Lumière jour)	
	 (Flash)	
	 (Temp./Filtre C.)	Règle la température de couleur selon la source d'éclairage. Réalise l'effet des filtres de CC (Compensation des couleurs) pour la photographie. Pour sélectionner une température de couleur, appuyez sur la touche souple B, puis tournez la molette L.
	 (Personnalisée)	Permet d'utiliser le réglage de la balance des blancs conservé par [Réglage personnel].



Personnaliser la balance des blancs

Si vous sélectionnez [Personnalisée] avec la molette L et que vous appuyez sur la touche souple B, l'écran [Réglage personnel] s'affichera. Tenez l'appareil photo pour que la zone blanche couvre complètement la zone AF située au centre, puis enfoncez le déclencheur. Les valeurs calibrées sont stockées pour un usage ultérieur.

Rég. Plage dyna.

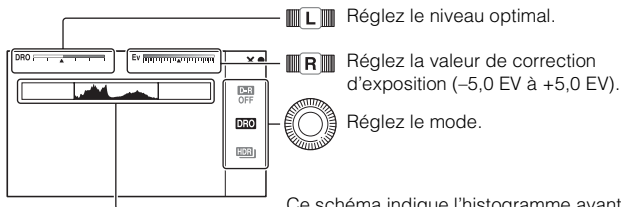

Ce schéma indique l'histogramme avant que l'Optimiseur de dynamique ou le HDR auto ne soit appliqué, et non celui de l'image qui sera en fait prise.

Molette de commande		
	OFF (OFF)	[Opti Dyn/HDR aut] désactivé.
✓	DRO (Opti Dyna)	L'appareil photo divise l'image en petites zones afin d'analyser le contraste de lumière et d'ombre entre le sujet et l'arrière-plan et produit ainsi une image de luminosité et gradation optimales.
	HDR (HDR auto)	Prend 3 images avec des expositions différentes, recouvre la zone claire de l'image sous-exposée et la zone sombre de l'image sur-exposée afin de créer une image avec une gradation riche. L'appareil enregistre 1 image avec l'exposition adéquate et 1 image superposée.
Molette L		
	AUTO, Lv1 – Lv5 (Opti Dyna)	Optimise les gradations d'une image enregistrée sur chaque zone de l'image en utilisant l'optimiseur de dynamique. Sélectionnez le niveau optimal entre Lv1 (faible) et Lv5 (fort). Réglé automatiquement sur [AUTO].
	AUTO, 1,0 EV – 6,0 EV (HDR auto)	Règle la différence d'exposition en utilisant le HDR auto, en se basant sur le contraste du sujet. Sélectionnez le niveau optimal entre 1,0 EV (faible) et 6,0 EV (fort). Réglé automatiquement sur [AUTO].



Pour utiliser efficacement les Rég. Plage dyna.

En combinant le réglage manuel optimiseur de dynamique/HDR auto (différence d'exposition/Niveau-Opt. Dyn) et la correction d'exposition, vous pouvez contrôler la plage du contraste de la lumière et de l'ombre (gradations) à reproduire.

Avec l'optimiseur de dynamique, réglez-le sur un des niveaux pour reproduire le côté ombragé et diminuez la valeur de la correction d'exposition pour reproduire le côté lumineux. Une correction largement diminuée et le réglage d'un niveau de l'optimiseur de dynamique peuvent provoquer du bruit. Nous vous conseillons de vérifier d'abord le résultat en agrandissant l'image de lecture, etc.





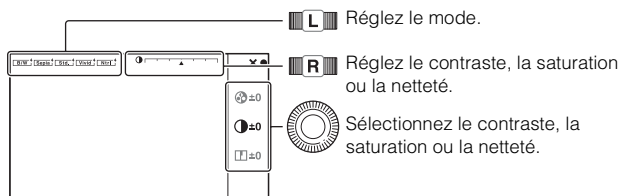







Avec le HDR auto, réglez la différence d'exposition pour ajuster la plage globale de reproduction et modifiez la plage vers le côté lumineux (correction négative) ou le côté ombragé (correction positive) avec la correction d'exposition.

Rég. Modes créatifs



Molette L



✓	Std. † (Standard)	Pour effectuer des prises de vue de différentes scènes avec une gradation riche et de belles couleurs.
	Vivid † (Eclatant)	La saturation et le contraste sont accentués pour effectuer des prises aux couleurs vives de scènes et sujets très colorés, tels que des fleurs, la verdure du printemps, le ciel bleu ou des vues de l'océan.
	Ntrl † (Neutre)	La saturation et la netteté sont diminuées pour prendre des images de teinte calme. Ce mode est également approprié pour prendre des matériels d'image à modifier sur un ordinateur.

 (Lumineux)	Pour prendre des images de teinte claire avec des couleurs limpides dans la zone éclairée, convient pour prendre une lumière éclatante.
 (Profond)	Pour prendre des images avec des couleurs profondes et denses, convient pour concentrer la prise de vue sur la présence du sujet.
 (Pastel)	Pour prendre des images avec des couleurs simples et vives, convient pour prendre une ambiance rafraîchissante claire.
 (Portrait)	Pour effectuer des prises de vue des teintes de la couleur de la peau d'une teinte douce, idéal pour les portraits.
 (Paysage)	La saturation, le contraste et la netteté sont intensifiés pour effectuer des prises de vue de scènes nettes et vives. Les paysages lointains sont encore plus remarquables.
 (Crépuscule)	Pour effectuer des prises de vue du superbe rouge du soleil couchant.
 (Scène de nuit)	Le contraste est atténué pour prendre un paysage nocturne qui est plus fidèle à la réalité.
 (Feuil. automn)	Pour prendre des scènes automnales, soulignant de manière éclatante le rouge et le jaune des feuilles colorées.
 (Noir et blanc)	Pour effectuer des prises de vue en noir et blanc.
 (Sépia)	Pour capturer des images en couleur sépia.
Molette de commande	
 (Contraste)	Plus la valeur sélectionnée est élevée, plus la différence de lumière et d'ombre est accentuée, réalisant donc un impact sur une image.
 (Saturation)	Plus la valeur sélectionnée est élevée, plus les couleurs sont vives. Lorsqu'une valeur inférieure est sélectionnée, la couleur de l'image est limitée et contenue.
 (Netteté)	Plus la valeur sélectionnée est élevée, plus les contours sont accentués, et plus la valeur sélectionnée est basse, plus les contours sont atténués.

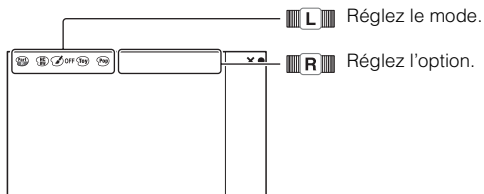
Rég. Effet photo



Molette L		
✓	OFF (OFF)	Fonction Effet de photo désactivée.
	(Toy Camera)	Crée le ressenti d'une photo prise avec un appareil photo pour enfants, avec des coins sombres et des couleurs prononcées. Vous pouvez régler la tonalité de couleur avec la molette R.
	(Couleur pop)	Crée une image éclatante en renforçant les tonalités de couleur.
	(Postérisation)	Crée un contraste élevé, un ressenti abstrait en renforçant fortement les couleurs primaires, ou en noir et blanc. Vous pouvez sélectionner les couleurs primaires ou le noir et blanc avec la molette R.
	(Photo rétro)	Crée un ressenti d'une image ancienne, avec des tons de couleur sépia et un contraste altéré.
	(Soft High-key)	Crée une image à l'ambiance indiquée : lumineuse, transparente, aérienne, tendre, douce.
	(Couleur partielle)	Crée une image qui conserve une couleur spécifique, mais converti les autres en noir et blanc. Vous pouvez sélectionner une couleur avec la molette R.
	(Monoc. contr. élevé)	Crée une image avec un contraste élevé en noir et blanc.
	(Flou artistique)	Crée une image remplie d'un effet d'éclairage doux. Vous pouvez régler l'intensité de l'effet avec la molette R.

 (Peinture HDR)	<p>Crée un ressenti d'une peinture, en renforçant les couleurs et les détails. L'appareil déclenche l'obturateur 3 fois. Vous pouvez régler l'intensité de l'effet avec la molette R.</p>
 (Monochrome riche)	<p>Crée une image en noir et blanc avec une gradation riche et la reproduction des détails. L'appareil déclenche l'obturateur 3 fois.</p>
 (Miniature)	<p>Crée une image qui renforce, de façon très nette, le sujet, avec l'arrière-plan considérablement flouté. On rencontre souvent cet effet dans des images de modèles miniatures. Vous pouvez sélectionner la zone à accentuer avec la molette R. La mise au point sur les autres zones est grandement réduite.</p>

Réglages personnels

Si vous sélectionnez [Réglages personnels], vous pouvez attribuer une fonction différente à chacune des molettes de commande L/R et à la molette de commande. Sélectionnez MENU → [Réglage] → l'un des [Réglages de Fonction 1 à 4] → [Réglages personnels]. Sélectionnez ensuite l'un des [Réglages personnels 1 à 3] et la fonction que vous voulez attribuer et rappeler lors de la prise de vue.

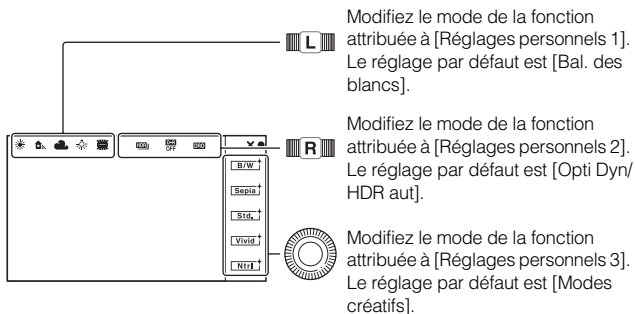

Lorsque [Modes créatifs] ou [Bal. des blancs] est attribuée à [Réglages personnels 3], vous pouvez réaliser un réglage fin avec la touche souple B.

Attribution des touches perso

Vous pouvez attribuer les fonctions que vous utilisez régulièrement à l'une des 4 touches. Cette caractéristique est très pratique puisque vous pouvez sélectionner la fonction en appuyant simplement sur la touche.

Attribuer les fonctions aux touches perso

Vous pouvez attribuer les fonctions que vous utilisez régulièrement à la touche de droite de la molette de commande, à la touche souple C, à la touche souple B et à la touche AF/MF.

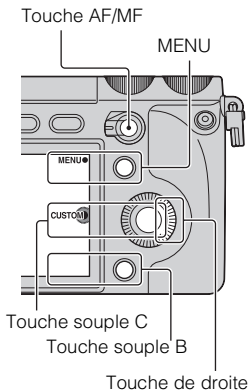

- 1 Sélectionnez MENU.
- 2 Sélectionnez [Réglage] → [Réglages touche perso].
- 3 Sélectionnez la fonction à attribuer.
- 4 Appuyez sur la touche pour sélectionner la fonction attribuée à cette touche.

Fonctions qui peuvent être attribuées

Les fonctions qui peuvent être attribuées à chaque touche sont les suivantes.

✓ indique le réglage par défaut.

Touche AF/MF

✓	Commande AF/MF
	Aide MF
	Rég. Mise au point

Régl. touche droite

Mode Pr. vue		Bal. des blancs
Sélecteur AF/MF		Mode de mesure
Mode autofocus		Opti Dyn/HDR aut
Zone d'autofocus		Effet de photo
Zoom num.précis.		Modes créatifs
Détection de visage		Mode Flash
Détec. de sourire		Correct.flash
Effet peau douce		Aide MF
Qualité		Rég. Mise au point
ISO	✓	Non réglé

Régl. touche sple B

	Mode Pr. vue		Bal. des blancs
	Sélecteur AF/MF		Mode de mesure
	Mode autofocus		Opti Dyn/HDR aut
	Zone d'autofocus		Effet de photo
	Zoom num.précis.		Modes créatifs
	Détection de visage		Mode Flash
	Détec. de sourire		Correct.flash
	Effet peau douce		Aide MF
	Qualité	✓	Rég. Mise au point
	ISO		Non réglé

Régl. touche sple C

✓	Mode Pr. vue
	Personnalisée

[Personnalisée] de [Régl. touche sple C]

Vous pouvez régler cet élément lorsque vous réglez [Régl. touche sple C] sur [Personnalisée].

Les éléments sélectionnés sont affichés dans le bas de l'écran, lorsque vous sélectionnez CUSTOM avec la touche souple C (le centre de la molette de commande).

Sélectionnez l'élément désiré en appuyant sur la touche droite/gauche de la molette de commande.

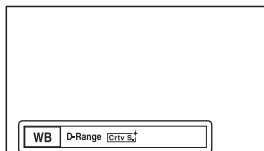

Éléments personnalisés (Personnalisée 1 à 5)

Sélecteur AF/MF
Mode autofocus
Zone d'autofocus
Détection de visage
Détec. de sourire
Effet peau douce
Qualité
ISO ([Personnalisée 1] réglage par défaut)
Bal. des blancs ([Personnalisée 2] réglage par défaut)
Mode de mesure
Opti Dyn/HDR aut ([Personnalisée 3] réglage par défaut)
Effet de photo
Modes créatifs
Mode Flash
Non réglé ([Personnalisée 4/5] réglage par défaut)

Touche AF/MF/Touche AEL

Vous pouvez basculer entre la mise au point automatique et manuelle temporairement avec la touche AF/MF. Vous pouvez verrouiller AE avec la touche AEL.

Basculer le mode de mise au point avec la touche AF/MF

Le mode de mise au point bascule d'automatique ou manuel direct à manuel et de manuel à automatique.

- 1 Réglez l'interrupteur AF/MF/AEL sur AF/MF.

La touche devient la touche AF/MF.



- 2 Appuyez sur la touche AF/MF.

Le mode de mise au point bascule tant que la touche est enfoncée (le réglage par défaut).

Vous pouvez fixer le mode de mise au point même si vous retirez votre doigt de la touche en sélectionnant MENU → [Réglage] → [Commande AF/MF].



Fonctions utiles dans le mode de mise au point manuelle

Vous pouvez sélectionner les éléments suivants en sélectionnant MENU → [Réglage].

Aide MF

Agrandit l'image pour rendre la mise au point manuelle plus facile. L'image est agrandie de 5,9 fois ou de 11,7 fois. Vous pouvez également l'utiliser avec la fonction de mise au point manuelle directe.

Niveau d'intensification/Couleur d'intensification

Renforce le contour des plages de mise au point avec une couleur spécifique et vous permet de facilement confirmer la mise au point.

Verrouiller AE avec la touche AEL

- 1 Réglez l'interrupteur AF/MF/AEL sur AEL.

La touche devient la touche AEL (verrouillage AE).



- 2 Faites la mise au point sur le point pour lequel vous souhaitez régler l'exposition.

- 3 Appuyez sur la touche AEL.

L'exposition est fixée et ✱ (verrouillage AE) s'allume.

- 4 En maintenant la touche AEL enfoncée, faites la mise au point sur le sujet désiré et effectuez la prise de vue.

Vous pouvez garder AE verrouillé jusqu'à ce que vous appuyez une nouvelle fois sur la touche AEL, en sélectionnant MENU → [Réglage] → [AEL].

Divers

Dans cette section, vous trouverez tous les éléments de réglage disponibles (Menu), certaines fonctions uniques, l'affichage à l'écran, les spécifications, etc.

Liste des menus

Vous pouvez sélectionner et utiliser différentes fonctions à partir du menu. Lorsque vous appuyez sur MENU, 6 éléments de menu s'affichent à l'écran : [Mode Pr. vue], [Appareil photo], [Taille d'image], [Luminosité/Couleur], [Lecture] et [Réglage].

Vous pouvez régler différentes fonctions dans chaque élément. Les éléments qui ne peuvent pas être réglés dans le contexte apparaissent en grisé.

Mode Pr. vue

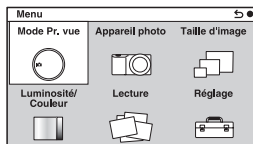

Ce menu vous permet de sélectionner un mode de prise de vue, comme un mode d'exposition, panoramique, Sélection scène.

Auto intelligent/Exposition manuelle/Priorité vitesse/Priorité ouvert./ Programme Auto	
Sélection scène	Portrait/Paysage/Macro/Activités sportives/ Crépuscule/Portrait de nuit/Scène de nuit/Crépuscule sans trépied
Anti-flou de mvt	Voir page 41.
Panor. par balayage	Voir page 40.
Panorama 3D balayage	Voir page 40.

Appareil photo

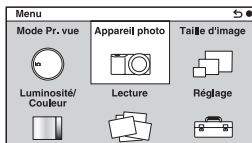

Ce menu vous permet de définir des fonctions de prise de vue, comme la prise de vue en rafale, le retardateur, la prise de vue commandée à distance et le flash.

Entraînement	Prise de vue unique/Prise d. v. en continu/Rafale prior. Vit./Retardateur/Retardateur (Cont.)/Bracket : conti./ Télécommande
Mode Flash	Flash désactivé/Flash auto/Flash forcé/Sync. lente/ Sync. arrière/Sans fil
Sélecteur AF/MF	Autofocus/Direct MFocus/MaP manuelle
Zone d'autofocus	Multi/Centre/Spot flexible
Mode autofocus	AF ponctuel/AF continu
Suivi d'objet	ON/OFF
Zoom num.précis.	Max. 10 fois
Détection de visage	Activé (Visage enr.)/ON/OFF
Enregistrement visage	Nouvel enregistrement/Modification de l'ordre/ Supprimer/Suppr. tout
Détec. de sourire	ON/OFF
Effet peau douce	ON/OFF
Ecran LCD (DISP)	Aff. graphique/Afficher toutes infos/Affich. grande police/Pas d'info affich/Priorité Live View/Niveau/ Histogramme/Pour le viseur
Ecran du viseur (DISP)	Info. base affich/Niveau/Histogramme
Bouton DISP (Ecran)	Aff. graphique/Afficher toutes infos/Affich. grande police/Pas d'info affich/Priorité Live View/Niveau/ Histogramme/Pour le viseur

Taille d'image

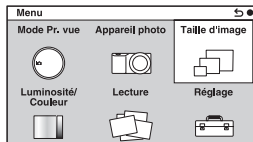

Vous permet de définir la taille de l'image et le ratio d'aspect, etc.

Photo	
Taille d'image	3:2: L: 24M/M: 12M/S: 6.0M 16:9: L: 20M/M: 10M/S: 5.1M
Ratio d'aspect	3:2/16:9
Qualité	RAW/RAW & JPEG/Fine/Standard
Panorama 3D	
Taille d'image	16:9/Standard/Large
Orientat. panorama	Droite/Gauche
Panorama	
Taille d'image	Standard/Large
Orientat. panorama	Droite/Gauche/Haut/Bas
Film	
Format fichier	AVCHD ¹⁾ /MP4
Réglage d'enregistr.	AVCHD: 24M (FX) ²⁾ /17M (FH) ²⁾ /28M (PS) ³⁾ /24M (FX) ⁴⁾ /17M (FH) ⁴⁾ MP4: 1440×1080 12M/VGA 3M

La figure entrelacée ou progressive varie selon les pays/régions.

¹⁾ 60i/60p ou 50i/50p

²⁾ 60i ou 50i

³⁾ 60p ou 50p

⁴⁾ 24p ou 25p

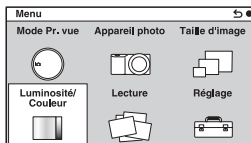

Ce menu vous permet d'effectuer des réglages de luminosité, comme le mode de mesure, et les réglages de couleurs comme la balance des blancs.

Correction exposition	-5,0EV à +5,0EV
ISO	ISO AUTO/100 - 16000
Bal. des blancs	Bal.blancs auto/Lumière jour/Ombre/Nuageux/ Incandescent/Fluor. : Blanc chaud/Fluor. : Blanc froid/Fluor. : Blanc neutre/Fluor. : Lumière jour/ Flash/Temp./Filtre C./Personnalisée/Réglage personnel
Mode de mesure	Multi/Centre/Spot
Correct.flash	-3,0EV à +3,0EV
Opti Dyn/HDR aut	OFF/Opti Dyna/HDR auto
Effet de photo	OFF/Toy Camera/Couleur pop/Postérisation/Photo rétro/Soft High-key/Couleur partielle/Monoc. contr. élevé/Flou artistique/Peinture HDR/Monochrome riche/Miniature
Modes créatifs	Standard/Eclatant/Neutre/Lumineux/Profond/Pastel/ Portrait/Paysage/Crépuscule/Scène de nuit/ Feuil.automn/Noir et blanc/Sépia

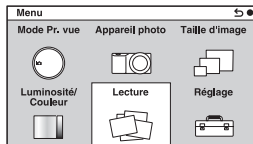

Ce menu vous permet de définir les fonctions de lecture.

Supprimer	Images multipl./Tout le dossier/Tous fichiers vue AVCHD
Diaporama	Répéter/Intervalle/Type d'image
Mode Visualisation	Vue par dossier (Image fixe)/Vue par dossier (MP4)/ Vue AVCHD
Index d'images	6 images/12 images
Pivoter	Dans le sens inverse des aiguilles d'une montre
Protéger	Images multipl./Annuler toutes les images/Annuler tous les films (MP4)/Annuler ts fich. vue AVCHD
Affichage 3D	Lecture 3D sur un téléviseur 3D
⊕ Agrandir	Agrandissement de l'image lue
Réglages du volume	0 à 7
Spécifier impression	Réglage DPOF/Impression date
Contenus d'affichage	Info. affichage/Histogramme/Pas d'info affich

Réglage

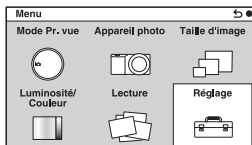

Ce menu vous permet de définir des réglages de prise de vue détaillés ou de modifier les réglages de l'appareil photo.

Réglages de Prise de vue	
AEL	Définit comment la touche AEL fonctionne. (Maintien/Appui/Relâcher)
Commande AF/MF	Définit comment la touche AM/FM fonctionne. (Maintien/Appui/Relâcher)
Verr. molette/pavé com.	Définit le verrouillage ou non des molettes et de la molette de commande. (Tous/Pavé de commande/OFF)
Illuminateur AF	Règle l'Illuminateur AF pour qu'il assiste la mise au point automatique dans des endroits sombres. (Auto/OFF)
Réd. yeux rouges	Fournit un pré-flash avant une prise de vue utilisant le flash, pour éviter le phénomène des yeux rouges. (ON/OFF)
Régl. FINDER/LCD	Définit comment basculer entre le viseur et l'écran LCD. (Auto/Viseur/Écran LCD)
Affichage Live View	Vous permet de choisir d'afficher ou non la valeur de compensation d'exposition, etc. sur l'écran. (Définit. d'effet activé/Définit. d'effet désac.)
Affichage instantané	Règle le temps d'affichage de l'image après la prise de vue. (10 sec./5 sec./2 sec./OFF)
Quadrillage	Active la grille qui vous aide à ajuster la composition des images. (Grille règle des tiers/Grille carrée/Diag. + Grille carrée/OFF)

Niveau d'intensification	Renforce le contour des plages de mise au point avec une couleur spécifique. (Élevé/Moyen/Faible/OFF)
Couleur d'intensification	Définit la couleur utilisée pour la fonction d'intensification. (Blanc/Rouge/Jaune)
Aide MF	Affiche une image agrandie lors de la mise au point manuelle. (ON/OFF)
Heure Aide MF	Règle la durée de l'affichage de l'image en forme développée. (Aucune limite/5 sec./2 sec.)
Espace colorim.	Modifie la plage de couleurs reproductibles. (sRVB/AdobeRVB)
SteadyShot	Définit la compensation de bougé de l'appareil. (ON/OFF)
Déc sans obj.	Définit si l'obturateur doit être déclenché lorsqu'il n'y a pas d'objectif. (Activé/Désactivé)
Eye-Start AF	Définit l'utilisation ou non de la mise au point automatique lorsque vous regardez l'image à travers le viseur, lors de l'utilisation d'un adaptateur pour monture d'objectif LA-EA2 (vendu séparément). (ON/OFF)
Obturat. à rideaux avant	Définit l'utilisation ou non de la fonction d'obturateur à rideaux avant. (ON/OFF)
RB Pose longue	Définit le traitement de la réduction de bruit pour les prises de vue en exposition longue. (ON/OFF)
RB ISO élevée	Définit le traitement de la réduction de bruit pour les prises de vue à une sensibilité ISO élevée. (Elevé/Normal/Faible)
Comp. objectif : Dégradé	Compense les coins sombres de l'écran. (Auto/OFF)
Comp. obj. : Aber. chr.	Réduit la déviation colorimétrique dans les coins de l'écran. (Auto/OFF)
Comp. obj. : Distorsion	Compense la distorsion de l'écran. (Auto/OFF)

Enreg. le son du film	Définit le son pour l'enregistrement des films. (ON/OFF)
Réduction bruit vent	Réduit le bruit du vent pendant l'enregistrement de films. (ON/OFF)
Microréglage AF	Effectue un réglage fin de la position mise au point, lors de l'utilisation d'un adaptateur pour monture d'objectif LA-EA2 (vendu séparément). (Paramètre de réglage AF/quantité/Effacer)
Paramètres principaux	
Démarrer menu	Définit le menu qui s'affiche en premier à partir de l'écran du menu supérieur ou du dernier menu. (Haut/Précédent)
Réglages de Fonction	Règle les fonctions à sélectionner avec la Commande-triple-molette. (Réglages de Fonction 1 à 4/Réglages personnels 1 à 3/Menu Rég. de Fonction)
Réglages touche perso	Attribue des fonctions à différentes touches. (Touche AF/MF/Régl. touche droite/Régl. touche sple B/Régl. touche sple C/Personnalisée)
Bip	Sélectionne le son produit lorsque vous utilisez l'appareil photo. (ON/OFF)
 Langue	Sélectionne la langue utilisée à l'écran.
Rég. date/heure	Règle la date et l'heure.
Réglage zone	Sélectionne la zone dans laquelle vous utilisez l'appareil photo.
Écran guide aide	Active/Désactive le Guide d'aide. (ON/OFF)
Éco d'énergie	Définit la durée après laquelle l'appareil est placé en mode d'économie d'énergie. (30 min./5 min./1 min./20 sec./10 sec.)
Luminosité LCD	Règle de la luminosité de l'écran LCD. (Auto/Manuel/Tps. ensoleillé)
Luminosité du viseur	Règle la luminosité du viseur. (Auto/Manuel)
Couleur affich.	Règle la couleur de l'écran LCD. (Noir/Blanc)

Image large	Sélectionne la méthode d'affichage d'images larges. (Plein écran/Normal)
Affichage lecture	Sélectionne la méthode utilisée pour lire les images au format Portrait. (Rotation auto/Rotation manu.)
Résolution HDMI	Règle la résolution de sortie sur TV HDMI. (Auto/1080p/1080i)
COMMANDE HDMI	Active/Désactive le fonctionnement de l'appareil photo avec la télécommande d'un téléviseur compatible « BRAVIA » Sync. (ON/OFF)
Connexion USB	Sélectionne la méthode utilisée pour la connexion USB. (Auto/Stock.de mass/MTP)
Mode nettoyage	Vous permet de nettoyer le capteur d'image.
Version	Affiche la version de l'appareil photo et de l'objectif.
Mode Démo	Active/Désactive l'affichage de la démonstration avec les films. (ON/OFF)
Rétablir défaut	Réinitialise les paramètres de l'appareil photo à leur valeur par défaut.
Outils carte mémoire	
Formater	Formate la carte mémoire.
N° de fichier	Sélectionne la méthode utilisée pour affecter des numéros de fichier aux images. (Série/Réinitialiser)
Nom du dossier	Sélectionne le format du nom du dossier. (Standard/Date)
Sél. dossier pr vue	Sélectionne le dossier d'enregistrement.
Création d'un dossier	Crée un nouveau dossier.
Récup. BD images	Répare la base de données des images dans lesquelles des incohérences sont détectées.
Afficher espace carte	Affiche le temps d'enregistrement restant pour les films et le nombre d'images enregistrables pour les images fixes sur la carte mémoire.
Réglage Eye-Fi*	
Réglages téléchargt.	Règle la fonction de téléchargement de l'appareil photo lorsqu'une carte Eye-Fi est utilisée. (ON/OFF)

- * S'affiche lorsqu'une carte Eye-Fi (vendu séparément) est insérée dans l'appareil photo. N'utilisez pas une carte Eye-Fi insérée dans l'appareil photo lorsque vous êtes à bord d'un avion. Si une carte Eye-Fi est insérée dans l'appareil photo, réglez [Réglages téléchargt.] sur [OFF].
Les cartes Eye-Fi peuvent uniquement être utilisées dans les pays/territoires où elles ont été achetées. Utilisez les cartes Eye-Fi en vous conformant aux lois du pays/territoire où vous avez acheté la carte.

Les fonctions uniques de prises de vue numériques

Nous présenterons dans cette section quelques fonctions uniques atteintes par l'utilisation complète de la technologie d'imagerie Sony.

Panor. par balayage/Panorama 3D balayage

Lorsque vous effectuez un balayage panoramique ou que vous faites basculer l'appareil, l'appareil photographie plusieurs images et les utilise pour composer une image panoramique. Le mode de panorama par balayage vous permet de photographier des scènes larges, panoramiques qui ne peuvent se retrouver en entier sur l'écran sans cassure, ni discontinuité.

Dans le mode panorama 3D balayage, qui applique la technologie du panorama par balayage, l'appareil photographie des images séparées, une pour être vue par l'œil gauche et l'autre par l'œil droit, et les combine ensuite pour qu'elles ressemblent à une image 3D.



1 Sélectionnez MENU → [Mode Pr. vue] → [Panor. par balayage] ou [Panorama 3D balayage].

2 Photographiez le sujet, en suivant le guidage sur l'écran LCD.

La zone grisée sur le côté gauche de l'écran n'est pas enregistrée.



Barre de guidage



Conseils pour photographier une image panoramique

Effectuez un balayage panoramique en arc avec une vélocité constante et dans la même direction que l'indicateur sur l'écran LCD. [Panor. par balayage] convient mieux pour des sujets fixes plutôt que des mobiles.

Direction verticale

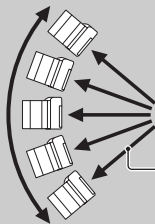

Direction horizontale



Rayon aussi court que possible

Anti-flou de mvt

L'appareil photo combine 6 clichés à haute vitesse pour donner 1 image fixe : le bougé est donc réduit, tout en minimisant le bruit. En traitant la personne (sujet) à l'avant-plan et l'arrière-plan séparément, le bougé, ainsi que le flou du sujet sont réduits. Évitez d'utiliser le flash afin de minimiser la surexposition.

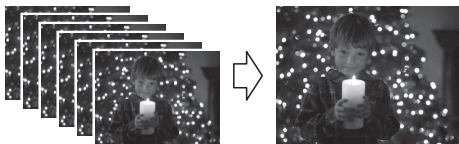

1 Sélectionnez MENU → [Mode Pr. vue] → [Anti-flou de mvt].



La différence entre les fonctions [Anti-flou de mvt] et [Crépuscule sans trépied]

Tout comme avec [Anti-flou de mvt], l'appareil photo combine 6 clichés en 1 image fixe avec [Crépuscule sans trépied] dans [Sélection scène].

[Crépuscule sans trépied] est conçu pour être utilisé avec une prise de vue d'une scène sombre, comme une scène prise la nuit. Lorsqu'il commence à faire noir et que le bougé risque de se produire, l'appareil photo augmente automatiquement la sensibilité et prend le cliché à une vitesse d'obturation qui réduit l'effet de bougé.

[Anti-flou de mvt] est conçu pour être utilisé avec une prise de vue d'un sujet qui se trouve dans une lumière faible, comme pour un cliché pris à l'intérieur. L'appareil photo augmente automatiquement la sensibilité et prend le sujet à une haute vitesse d'obturation pour réduire le flou causé par le mouvement du sujet.

Enregistrement manuel de films

Dans le mode P, A, S, ou M, vous pouvez régler l'exposition même lors de l'enregistrement de films. Cette fonction vous permet de produire des expressions plus créatives, en réduisant la mise au point sur l'arrière-plan, en réglant la luminosité, etc.

1 Appuyez sur la touche MOVIE.

2 Réglez l'exposition en utilisant les molettes L/R et la molette de commande.

Les éléments qui peuvent être réglés varient selon le mode de prise de vue (page 13).

Remarque

- Le son de l'objectif et de l'appareil photo en activité sera également enregistré.

Guide pratique de α

Référez-vous au « Guide pratique de α » inclus sur le CD-ROM (fourni) pour des instructions en détails sur les nombreuses fonctions de l'appareil.

Pour les utilisateurs de Windows

- 1 Mettez l'ordinateur sous tension et insérez le CD-ROM (fourni) dans le lecteur de CD-ROM.
- 2 Cliquez sur [Guide pratique].
- 3 Cliquez sur [Installer].
- 4 Démarrez « Guide pratique de α » à partir du raccourci sur le Bureau.

Pour les utilisateurs de Macintosh

- 1 Mettez l'ordinateur sous tension et insérez le CD-ROM (fourni) dans le lecteur de CD-ROM.
- 2 Sélectionnez le dossier [Guide pratique] et copiez « Guide pratique.pdf » stocké dans le dossier [FR] sur votre ordinateur.
- 3 Une fois la copie terminée, double-cliquez sur « Guide pratique.pdf ».

Restriction des fonctions

Fonctions disponibles pour chaque mode de prise de vue

Les fonctions que vous pouvez utiliser dépendent du mode de prise de vue sélectionné.

Dans le tableau ci-dessous, ✓ indique une fonction disponible. – indique que la fonction n'est pas disponible.

Les fonctions que vous ne pouvez pas utiliser sont grisées à l'écran.

Mode Pr. vue		Correction exposition	Retardateur	Prise d. v. en continu	Détection de visage	Effet de photo
 (Auto intelligent)		–	✓	✓	✓	–
 (Panor. par balayage)		✓	–	–	–	–
 (Panorama 3D balayage)		✓	–	–	–	–
 (Anti-flou de mvt)		✓	–	–	✓	–
SCN (Sélection scène)		–	✓	–	✓	–
		–	✓	✓	✓	–
		–	✓	–	✓	–
		–	✓	–	✓	–
		–	✓	–	✓	–
		–	✓	–	✓	–
		–	–	–	✓	–
		–	✓	–	✓	–
P (Programme Auto)		✓	✓	✓	✓	✓
A (Priorité ouvert.)		✓	✓	✓	✓	✓
S (Priorité vitesse)		✓	✓	✓	✓	✓
M (Exposition manuelle)		–	✓	✓	✓	✓

Remarque













- Les fonctions disponibles peuvent être également limitées par des conditions autres que le mode de prise de vue.

Modes de flash disponibles

Les modes de flash que vous pouvez utiliser dépendent du mode de prise de vue et des fonctions sélectionnés.

Dans le tableau ci-dessous, ✓ indique une fonction disponible. – indique que la fonction n'est pas disponible.

Les modes de flash que vous ne pouvez pas utiliser sont grisés à l'écran.

Mode Pr. vue	Flash désactivé	Flash auto	Flash forcé	Sync. lente	Sync. arrière	Sans fil
 (Auto intelligent)	✓	✓	–	–	–	–
 (Panor. par balayage)	✓	–	–	–	–	–
 (Panorama 3D balayage)	✓	–	–	–	–	–
 (Anti-flou de mvt)	✓	–	–	–	–	–
SCN (Sélection scène)		✓	✓	✓	–	–
		✓	–	✓	–	–
		✓	✓	✓	–	–
		✓	–	✓	–	–
		✓	–	✓	–	–
		✓	–	–	–	–
		✓	–	–	–	–
		–	–	–	✓	–
P (Programme Auto)	–	–	✓	✓	✓	✓
A (Priorité ouvert.)	–	–	✓	✓	✓	✓
S (Priorité vitesse)	–	–	✓	✓	✓	✓
M (Exposition manuelle)	–	–	✓	✓	✓	✓

Remarques

- Les modes de flash disponibles peuvent être également limités par des conditions autres que le mode de prise de vue.
- Même si vous sélectionnez un mode de flash que vous pouvez utiliser, le flash ne se déclenche pas s'il n'est pas levé.
- Vous ne pouvez pas utiliser le flash sans fil avec le flash intégré. Utilisez un flash de commande de proportion d'éclairage sans fil (vendu séparément) ou un flash sans fil (vendu séparément).

Nombre d'images enregistrables

Après avoir inséré une carte mémoire dans l'appareil et placé l'interrupteur d'alimentation sur ON, le nombre d'images pouvant être enregistrées (si vous continuez la prise de vue avec les réglages actuels) s'affiche sur l'écran LCD.



Remarque

- Si « 0 » (le nombre d'images enregistrables) clignote en jaune, cela signifie que la carte mémoire est pleine. Remplacez la carte mémoire ou effacez des images de la carte mémoire actuelle.

Nombre d'images fixes et temps de film pouvant être enregistrés sur une carte mémoire

Images fixes

Le tableau ci-dessous indique le nombre approximatif d'images fixes pouvant être enregistrées sur une carte mémoire formatée avec cet appareil. Les valeurs sont définies par des tests utilisant des cartes mémoires Sony standard. Ces valeurs dépendent des conditions de prise de vue.

Taille image : L 24M

Ratio d'aspect : 3:2*

(Unités : images)

Capacité \ Qualité	2Go	4Go	8Go	16Go	32Go
Standard	335	680	1350	2750	5500
Fine	205	410	830	1650	3300
RAW & JPEG	54	105	220	440	880
RAW	74	145	300	600	1200

- * Lorsque [Ratio d'aspect] est réglé sur [16:9], vous pouvez enregistrer davantage d'images qu'indiqué dans le tableau ci-dessus (à l'exception de [RAW]).

Films

Le tableau ci-dessous indique les temps d'enregistrement disponibles. Il s'agit des temps totaux pour tous les fichiers de film. L'enregistrement continu est possible pendant approximativement 29 minutes par enregistrement. La taille maximale d'un fichier de film MP4 est d'environ 2 Go.

(h (heure), mn (minute))

Capacité Réglage d'enregistr.	2Go	4Go	8Go	16Go	32Go
60i 24M(FX) 50i 24M(FX)	10 mn	20 mn	40 mn	1 h 30 mn	3 h
60i 17M(FH) 50i 17M(FH)	10 mn	30 mn	1 h	2 h	4 h 5 mn
60p 28M(PS) 50p 28M(PS)	9 mn	15 mn	35 mn	1 h 15 mn	2 h 30 mn
24p 24M(FX) 25p 24M(FX)	10 mn	20 mn	40 mn	1 h 30 mn	3 h
24p 17M(FH) 25p 17M(FH)	10 mn	30 mn	1 h	2 h	4 h 5 mn
1440×1080 12M	20 mn	40 mn	1 h 20 mn	2 h 45 mn	5 h 30 mn
VGA 3M	1 h 10 mn	2 h 25 mn	4 h 55 mn	10 h	20 h 5 mn

Remarque

- Le temps d'enregistrement de films peut varier, car l'appareil photo est équipé du taux d'échantillonnage variable (VBR) qui règle automatiquement la qualité de l'image selon la scène de la prise de vue. Lorsque vous enregistrez un sujet qui se déplace rapidement, l'image est plus nette, mais le temps d'enregistrement est plus court, car une grande quantité de mémoire est nécessaire pour l'enregistrement. Le temps d'enregistrement peut également varier selon les conditions de prise de vue, votre sujet ou le réglage de la qualité/taille de l'image.

Nombre d'images fixes pouvant être enregistrées lors de l'utilisation de la batterie

Le nombre approximatif d'images pouvant être enregistrées est comme suit lorsque vous utilisez l'appareil avec la batterie (fournie) pleinement chargée. Notez que, dans certaines conditions d'utilisation, les nombres réels peuvent être inférieurs.

Mode écran LCD	Environ 430 images
Mode viseur	Environ 350 images

- Le nombre a été estimé avec une batterie complètement chargée et dans les conditions suivantes :
 - À une température ambiante de 25° C (77 °F).
 - [Qualité] est réglé sur [Fine].
 - [Mode autofocus] est réglé sur [AF ponctuel].
 - La prise de vue s'effectue une fois toutes les 30 secondes.
 - Le flash est déclenché un cliché sur deux.
 - La mise sous et hors tension s'effectue tous les 10 clichés.
 - En utilisant une batterie chargée pendant une heure après que le témoin CHARGE s'est éteint.
 - En utilisant Sony « Memory Stick PRO Duo » (vendu séparément).
- La méthode de mesure est basée sur la norme CIPA.
(CIPA: Camera & Imaging Products Association)

Liste des icônes sur l'écran

Des icônes s'affichent à l'écran pour indiquer l'état de l'appareil photo. Vous pouvez modifier l'affichage à l'écran en utilisant DISP (Contenus d'affichage) à l'aide de la molette.

En attente de prise de vue

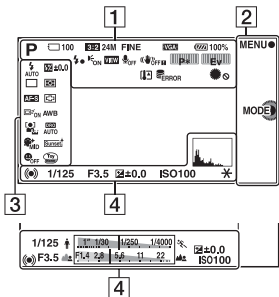

Enregistrement d'un film

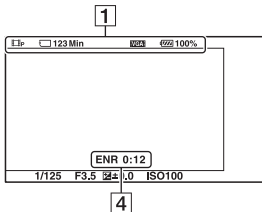



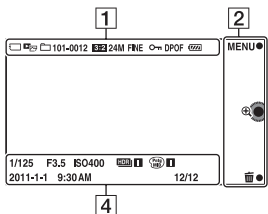

























Lecture





1

Affichage	Indication
	Mode Pr. vue
	Sélection scène
	Reconnaissance de scène
3:2 16:9	Ratio d'aspect des images fixes
24M 20M 12M 10M 6M 5.1M 3D WIDE STD 16:9	Taille d'image des images fixes
RAW RAW+J FINE STD	Qualité d'image des images fixes
100	Nombre d'images fixes enregistrables





















Affichage	Indication
60i/50i FX 60i/50i FH 60p/50p PS 24p/25p FX 24p/25p FH 1080 VGA	Mode d'enregistrement de films
       	Carte mémoire/ Télécharger
123Min	Temps enregistrable pour les films
 100%	Charge restante de la batterie
	Charge du flash en cours
	Illuminateur AF
VIEW	Affichage en direct
	Son non enregistré pendant l'enregistrement de films
   	SteadyShot/ avertissement SteadyShot
   	Molettes L/R
	Avertissement de surchauffe
 	Fichier de base de données plein/ Erreur du fichier de base de données
	Verr. molettes

Affichage	Indication
  	Mode d'affichage
101-0012	Dossier de lecture – Numéro de fichier
	Protéger
DPOF	Ordre d'impression

2

Affichage	Indication
MENU ● MODE ●  	Touches souples (MENU/Mode de prise de vue/ Supprimer/ Agrandir)

3

Affichage	Indication
     AUTO SLOW REAR   WL	Mode Flash/ Réduction des yeux rouges
   10 2 3 5 BRN C 0.3EV BRN C 0.7EV 	Entraînement
DMF AF-S AF-C MF	Mode de mise au point
 ±0.0	Correction de flash
  	Mode de mesure
  	Mode de zone de mise au point
 ON  OFF	Suivi d'objet

Affichage	Indication
	Détection de visage
	Effet peau douce
AWB - -1 0 +1 +2 7500K A7 G7	Bal. des blancs
	Opti Dyna/HDR auto
	Modes créatifs
	Effet de photo
 	Témoin de sensibilité de la Détection de sourire

4

Affichage	Indication
	État de la mise au point

Affichage	Indication
1/125	Vitesse d'obturation
F3.5	Valeur d'ouverture
±0.0	Mesure manuelle
±0.0 -5 +4 3 2 1 0 -1 -2 -3 -4 -5+	Correction exposition
ISO400	Sensibilité ISO
	Verrouillage AE
	Témoin de vitesse d'obturation
	Témoin d'ouverture
ENR 0:12	Temps d'enregistrement du film (mn:s)
2011-1-1 9:30AM	Date/Heure d'enregistrement de l'image
12/12	Numéro de l'image/ Nombre d'images dans le mode d'affichage
	S'affiche lorsque le HDR n'a pas fonctionné sur l'image.
	S'affiche lorsque l'Effet de photo n'a pas fonctionné sur l'image.
	Histogramme

Dépannage

En cas de problème avec l'appareil, essayez d'abord les solutions suivantes.

1 Vérifiez les éléments dans la section « Dépannage » du « Guide pratique de α » (PDF) inclus sur le CD-ROM (fourni).

2 Retirez la batterie, patientez pendant environ 1 minute, puis insérez-la de nouveau et allumez l'appareil.

3 Réinitialisez les réglages (page 38).

4 Consultez votre revendeur Sony ou un centre de service après-vente Sony agréé.

Spécifications

Appareil photo

[Système]

Type d'appareil : Appareil photo à objectif interchangeable

Objectif : objectif Monture E

[Capteur d'image]

Capteur d'image : capteur d'image CMOS 23,5 × 15,6 mm (format APS-C)

Nombre total de pixels du capteur d'image : environ 24 700 000 pixels

Nombre de pixels efficaces de l'appareil : environ 24 300 000 pixels

[Anti-poussière]

Système : revêtement de protection antistatique sur le filtre optique et mécanisme de vibration ultrasonique

[Système de mise au point automatique]

Système : système de détection de contraste

Plage de sensibilité : EV0 à EV20 (en conversion ISO 100 avec un objectif F2,8)

[Contrôle de l'exposition]

Méthode de mesure : 1 200 segments mesurés par le capteur d'image

Plage de mesure : EV0 à EV20 (en conversion ISO 100 avec un objectif F2,8)

Sensibilité ISO (indice de lumination recommandé) :

Images fixes : AUTO, ISO 100 à 16000

Films : AUTO, en conversion ISO 100 à 3200

Correction d'exposition : $\pm 5,0$ EV (par incréments de 1/3 EV)

[Obturateur]

Type : type plan focal, vertical-transversal, contrôlé électroniquement

Plage de vitesse d'obturation :

Images fixes : 1/4 000 de seconde à 30 secondes (par incréments de 1/3), BULB

Films : 1/4 000 de seconde à 1/4 de seconde, jusqu'à 1/60 en mode AUTO (par incréments de 1/3)

Vitesse de synch. du flash : 1/160 seconde

[Support d'enregistrement]

« Memory Stick PRO Duo », carte SD

[Viseur électronique]

Type : Viseur électronique (diode électroluminescente organique)

Taille de l'écran : 1,3 cm (type 0,5)

Nombre total de points : 2 359 296 points

Couverture du cadre : environ 100%

Grossissement : 1,09 × avec objectif 50 mm à l'infini, -1 m^{-1} (dioptrie)

Anneau oculaire : Environ 23 mm de

l'œilleton, 21 mm du cadre de l'œilleton à -1 m^{-1}

Réglage de dioptrie : $-4,0 \text{ m}^{-1}$ à $+1,0 \text{ m}^{-1}$ (dioptrie)

[Écran LCD]

Écran LCD : entraînement TFT 7,5 cm (type 3,0)

Nombre total de points : 921 600 points (640 × 3 (RVB) × 480)

[Connexions entrée/sortie]

USB : miniB

HDMI : mini-prise HDMI de type C

[Alimentation]

Batterie utilisée : Batterie rechargeable
NP-FW50

[Divers]

Exif Print : compatible
PRINT Image Matching III :
compatible

Dimensions (norme CIPA) :
Environ 119,9 mm × 66,9 mm ×
42,6 mm
(4 3/4 pouces × 2 3/4 pouces ×
1 11/16 pouces)
(L/H/P)

Poids (norme CIPA) :
Environ 350 g (12,3 oz)
(batterie et « Memory Stick PRO
Duo » inclus)
Environ 291 g (10,3 oz)
(appareil seul)

Plage de températures de
fonctionnement : 0°C à 40°C
(32°F à 104°F)

Format de fichier :
Image fixe : compatible JPEG
(DCF v. 2.0, Exif v. 2.3, MPF
Baseline), compatible DPOF
Images fixes 3D : compatible MPO
(MPF Extended (Disparity Image))
Film (Format AVCHD) :
format AVCHD compatible v.2.0
Vidéo : MPEG-4 AVC/H.264
Audio : Dolby Digital 2ch
Dolby Digital Stereo Creator
• Fabriqué sous licence de Dolby
Laboratories.
Film (Format MP4) :
Vidéo : MPEG-4 AVC/H.264
Audio : MPEG-4 AAC-LC
2 canaux

Communication USB : Hi-Speed USB
(USB 2.0)

[Flash]

Nombre guide du flash : GN 6 (en
mètres, à ISO 100)

Temps de rechargement :
environ 4 secondes

Portée du flash : couverture d'un
objectif 18 mm (longueur focale
indiquée par l'objectif)

Compensation du flash : ±3,0 EV (par
incréments de 1/3 EV)

Plage de flash (m) :

ISO	F2,8	F3,5	F5,6
100	1 - 2,1	1 - 1,7	1 - 1,1
200	1 - 3	1 - 2,4	1 - 1,5
400	1,4 - 4,3	1,1 - 3,4	1 - 2,1
800	2 - 6,1	1,6 - 4,8	1 - 3

Plage de flash (pieds) :

ISO	F2,8	F3,5	F5,6
100	3,3 - 6,9	3,3 - 5,6	3,3 - 3,6
200	3,3 - 9,8	3,3 - 7,9	3,3 - 4,9
400	4,6 - 14	3,6 - 11	3,3 - 6,9
800	6,6 - 20	5,2 - 16	3,3 - 9,8

Chargeur de batterie BC-VW1

Tension d'entrée : 100 V à 240 V CA,
50 Hz/60 Hz, 4,2 W

Tension de sortie : CC 8,4 V, 0,28 A

Plage de températures de
fonctionnement : 0°C à 40°C (32°F
à 104°F)

Plage de températures de stockage :
-20°C à +60°C (-4°F à +140°F)

Dimensions maximum :
environ 63 × 95 × 32 mm (2 1/2 ×
3 3/4 × 1 5/16 pouces) (L/H/P)

Poids : environ 85 g (3 oz)

Batterie rechargeable NP-FW50

Batterie utilisée : batterie au lithium-ion

Tension maximum : CC 8,4 V

Tension nominale : CC 7,2 V

Tension de charge maximale :

CC 8,4 V

Courant de charge maximal : 1,02 A

Capacité : Typique 7,7 Wh

(1 080 mAh)

Minimum 7,3 Wh (1 020 mAh)

Dimensions maximum :

environ 31,8 × 18,5 × 45 mm

(1 5/16 × 3/4 × 1 13/16 pouces)

(L/H/P)

Poids : environ 57 g (2,1 oz)

Objectif (NEX-7K uniquement)

Objectif zoom E18 – 55 mm

Focale équivalente en format 35 mm¹⁾ :

27 - 82,5 mm

Éléments-groupes de lentilles : 9-11

Angle de champ¹⁾ : 76° - 29°

Distance minimale de mise au point²⁾ :

0,25 m (0,82 pieds)

Grossissement maximal : 0,3×

f-stop minimal : f/22 - f/32

Diamètre d'objectif : 49 mm

Dimensions (diamètre maximal ×

hauteur) : environ 62,0 × 60,0 mm

(2 1/2 × 2 3/8 po.)

Poids : environ 194 g (6,8 oz)

Effet de la correction³⁾ :

Environ 4 paliers

¹⁾ Les valeurs de longueur focale à équivalent 35 mm et d'angle de vue sont basés sur les appareils photo numériques équipés d'un capteur d'image taillé APS-C.

²⁾ Le Minimum pour la mise au point est la distance la plus courte du capteur d'image jusqu'au sujet.

³⁾ Vitesse d'obturation (varie selon les conditions de prise de vue).

La conception et les spécifications sont sujets à des modifications sans avertissement.

À propos de la longueur focale

L'angle d'image de cet appareil est plus étroit que celui d'un appareil photo à pellicule au format 35 mm.

Vous pouvez trouver l'équivalent approximatif de la longueur focale d'un appareil au format 35 mm, et effectuer des prises de vue avec le même angle d'image, en augmentant de moitié la longueur focale de votre objectif.

Par exemple, lorsque vous utilisez un objectif 50 mm, vous pouvez obtenir un équivalent approximatif d'un objectif 75 mm d'un appareil 35 mm.

À propos de la compatibilité des données d'image

- Cet appareil photo se conforme à la norme universelle DCF (Design rule for Camera File system) établie par la JEITA (Japan Electronics and Information Technology Industries Association).
- Nous ne pouvons garantir la lecture sur d'autres équipements d'images enregistrées avec votre appareil photo, pas plus que la lecture sur votre appareil d'images enregistrées ou modifiées avec d'autres équipements.

Index

A

AEL.....	35
Affichage	6, 7, 50
Affichage instantané	35
Affichage lecture	38
Affichage Live View	35
Afficher espace carte	38
Agrandir	7, 34
Aide MF.....	27, 36
Alimentation	5
Anti-flou de mvt	41
Attribution des touches perso	22
Auto intelligent	30

B

Bal. des blancs	14, 33
Bip.....	37
Bouton DISP (Ecran).....	31

C

Commande AF/MF.....	27, 35
COMMANDE HDMI.....	38
Commande-triple-molette.....	10
Comp. obj. : Aber. chr.	36
Comp. obj. : Distorsion.....	36
Comp. objectif: Dégradé.....	36
Connexion USB	38
Correct.flash.....	33
Correction exposition.....	13, 33
Couleur affich.	37
Couleur d'intensification	27, 36
Création d'un dossier	38
Crépuscule sans trépied	42

D

Déc sans obj.....	36
Démarrer menu	37
Détec. de sourire	31
Détection de visage.....	31
Diaporama.....	34

E

Éco d'énergie	37
Écran du viseur (DISP)	31
Écran guide aide.....	37
Ecran LCD (DISP).....	31
Effet de photo.....	19, 33
Effet peau douce.....	31
Enreg. le son du film	37
Enregistrement	5
Enregistrement manuel de films.....	42
Enregistrement visage	31
Entraînement	31
Espace colorim.	36
Exposition manuelle.....	13, 30
Eye-Start AF.....	36

F

Film	6, 42
Flash	6, 45
Format fichier.....	32
Formater	38

G

Guide pratique.....	43
---------------------	----

H

Heure Aide MF	36
---------------------	----

I

Icônes	50
Illuminateur AF.....	35
Image large.....	38
Index d'images.....	7
ISO	33

L

Langue.....	37
Lecture.....	7
Luminosité du viseur.....	37

Luminosité LCD 37

M

Menu 30

Microréglage AF 37

Mode autofocus 31

Mode de mesure 33

Mode Démo 38

Mode Flash 31

Mode nettoyage 38

Mode Visualisation 34

Modes créatifs 17, 33

Molette de commande 6, 7, 8

N

Niveau d'intensification 27, 36

N° de fichier 38

Nom du dossier 38

Nombre d'images
enregistrables 47

O

Obturat. à rideaux avant 36

Opti Dyn/HDR aut 33

Orientat. panorama 32

P

Panor. par balayage 40

Panorama 40

Panorama 3D balayage 40

Pivoter 34

Priorité ouvert 13, 30

Priorité vitesse 13, 30

Programme Auto 13, 30

Protéger 34

Q

Quadrillage 35

Qualité 32

R

Ratio d'aspect 32

RB ISO élevée 36

RB Pose longue 36

Récup. BD images 38

Réd. yeux rouges 35

Réduction bruit vent 37

Rég. date/heure 37

Rég. Mise au point (mode AF) 13

Rég. Mise au point (mode MF) 14

Rég. Plage dyna 16

Régl. FINDER/LCD 35

Réglage 35

Réglage d'enregistr. 32

Réglage Eye-Fi 38

Réglage zone 37

Réglages de Fonction 37

Réglages du volume 34

Réglages personnalisés 20

Réglages téléchargt. 38

Réglages touche perso 22

Résolution HDMI 38

Rétablir défaut 38

S

Sél. dossier pr vue 38

Sélecteur AF/MF 31

Sélection scène 30

Spécifications 54

Spécifier impression 34

SteadyShot 36

Suivi d'objet 31

Supprimer 7, 34

T

Taille d'image 32

Touche souple 8

V

Verr. molette/pavé com. 35

Verrouillage AE 28, 35

Version 38

Z

Zone d'autofocus 13, 31

Zoom.....	5
Zoom de lecture	7
Zoom num.précis.	31

Indice

Queste [Operazioni] descrivono il funzionamento di base della fotocamera, nonché alcune operazioni avanzate utilizzando le funzioni principali. Per informazioni su come configurare la fotocamera, vedere [Operazioni preliminari], e per informazioni più dettagliate su funzioni e operazioni consultare la [Guida all'uso] sul CD-ROM (in dotazione).

Operazioni preliminari



Guida all'uso

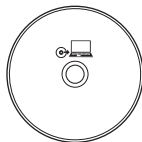

Operazioni (il presente manuale)

Parti e controlli

Registrazione.....	5
Riproduzione	7
Impostazione	8

Controllo con tre manopole

Funzionamento del controllo con tre manopole	10
Funzioni delle manopole di controllo.....	12
Modi di impostazione disponibili.....	13

Assegnazione di tasti personalizzati

Assegnazione delle funzioni ai tasti personalizzati	23
Funzioni assegnabili.....	24

Tasto AF/MF/Tasto AEL

Commutazione del modo di messa a fuoco con il tasto AF/MF.....	28
Blocco dell'esposizione automatica (AE) con il tasto AEL	29

Altro

Elenco dei menu	31
Esclusive funzioni di ripresa digitale	41
Guida all'uso α	44
Limitazione delle funzioni.....	45
Numero di immagini registrabili	48
Elenco delle icone sullo schermo	51
Risoluzione dei problemi	55
Dati tecnici	56
Indice analitico.....	59

Parti e controlli

Questa sezione descrive tutte le parti principali della fotocamera, nonché i controlli e i tasti utilizzati per la registrazione, la riproduzione e le configurazioni.

Registrazione

Tasto di navigazione

Seleziona le impostazioni di regolazione per il funzionamento del controllo con tre manopole.

Manopola di controllo R

Imposta le voci che appaiono nella parte superiore destra dello schermo.

Manopola di controllo L

Imposta le voci che appaiono nella parte superiore sinistra dello schermo.

Pulsante di scatto

Riprende fermi immagine.
Consente di mettere a fuoco il soggetto quando viene premuto a metà.

Anello dello zoom

Esegue lo zoom in avvicinamento o in allontanamento sul soggetto (quando si utilizza un obiettivo zoom).

Interruttore ON/OFF (accensione)

Accende la fotocamera su ON, spegne la fotocamera su OFF.

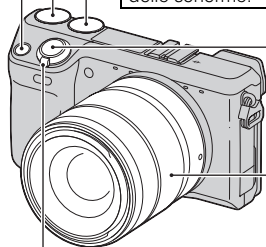

Tasto  (apertura a scatto del flash)*

Apri il flash incorporato facendolo scattare verso l'alto. Premere questo tasto quando si desidera far scattare il flash. Spingere in basso il flash per farlo rientrare, quando non si desidera far scattare il flash (pagina 46).

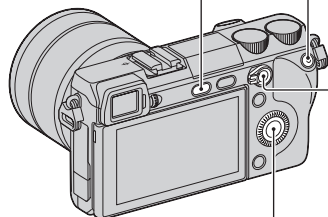
**Tasto MOVIE**

Registra filmati.
Premendo di nuovo questo tasto si arresta la registrazione (pagina 43).

Tasto AF/MF/Tasto AEL

Con AF/MF, il modo di messa a fuoco viene commutato tra automatico e manuale mentre si tiene premuto il tasto (pagina 28).
Con AEL, l'esposizione automatica (AE) viene bloccata finché si tiene premuto il tasto (pagina 29).

Tasto  / 

Seleziona il modo di avanzamento.

Tasto DISP

Commuta la visualizzazione sullo schermo.

Manopola di controllo

Imposta le voci che appaiono nella parte destra dello schermo.
Ruotare la manopola di controllo.

Tasto 

Compensa l'esposizione.

* Fare attenzione perché il flash salta fuori quando viene premuto il tasto. Riporre il flash quando non lo si sta usando. Attenzione a non pizzicarsi le dita quando si ripone il flash.

Riproduzione

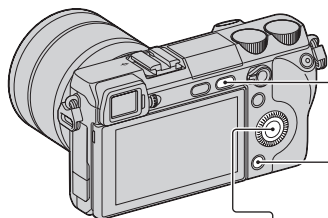

Tasto ► (Riproduzione)

Commuta tra il modo di ripresa e il modo di riproduzione.

Tasto (Canc.)

Cancella l'immagine quando  è visualizzato nell'angolo inferiore destro dello schermo.

Tasto DISP

Commuta la visualizzazione sullo schermo.

Manopola di controllo

Selezione dell'immagine.

Tasto

Visualizza l'indice delle immagini.

Tasto (Ingrandisci)

Ingrandisce l'immagine sullo schermo quando viene premuto mentre  è visualizzato al centro sul lato destro dello schermo. Ruotando la manopola di controllo si regola il fattore di ingrandimento.

Impostazione

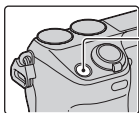

Tasto di navigazione

Seleziona le impostazioni di regolazione per il funzionamento del controllo con tre manopole.

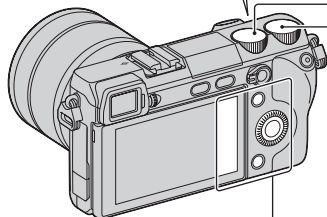

Manopola di controllo L

Imposta le voci che appaiono nella parte superiore sinistra dello schermo.

Manopola di controllo R

Imposta le voci che appaiono nella parte superiore destra dello schermo.

Tasto multifunzione A

Attiva la funzione visualizzata nell'angolo superiore destro dello schermo.

Tasto multifunzione C

Attiva la funzione visualizzata al centro sul lato destro dello schermo.

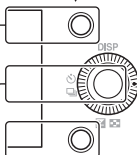

Manopola di controllo

Imposta le voci che appaiono nella parte destra dello schermo. Ruotare la manopola di controllo.

Tasto multifunzione B

Attiva la funzione visualizzata nell'angolo inferiore destro dello schermo.

Controllo con tre manopole

Il controllo con tre manopole consente di regolare varie impostazioni di ripresa in modo rapido e intuitivo, utilizzando le 3 manopole e il tasto di navigazione.

Funzionamento del controllo con tre manopole

Il controllo con tre manopole consente di regolare o impostare contemporaneamente svariate voci di regolazione della ripresa, su una singola schermata.

Anche se è possibile impostare queste funzioni separatamente nella schermata dei menu, utilizzando il controllo con tre manopole è possibile regolare queste funzioni in modo interattivo sulla stessa schermata.

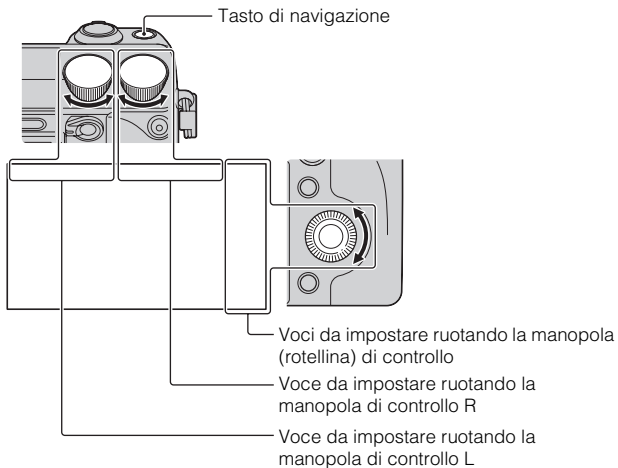

- 1 Premere la manopola (rotellina) di controllo al centro, quindi ruotarla per selezionare un modo di ripresa tra P, A, S o M.

Quando la funzione [Impos. tasto multif. C] è impostata su [Personalizzato], selezionare un modo di ripresa mediante MENU → [Modo ripresa].

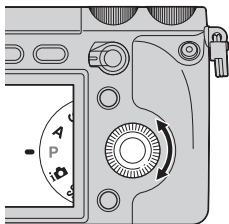

2 Premere il tasto di navigazione per selezionare le impostazioni desiderate.

3 Eseguire ciascuna impostazione ruotando le manopole di controllo L/R e la manopola (rotellina) di controllo.



Tasto di navigazione

Ad ogni pressione del tasto, le voci cambiano nel modo seguente.

Impostazioni di esposizione ←



Impost. mes. a fuoco



Impost. bilan. bianco



Impost. gamma din.



Impost. stile person.

È possibile selezionare le impostazioni che si desidera utilizzare selezionando MENU → [Impostazione] → [Impostazioni funzioni]. Oltre alle impostazioni indicate a sinistra, è anche possibile selezionare impostazioni da [Impost. effetto imm.] e [Impostazioni personal.] (pagina 12).

Le impostazioni di esposizione sono permanenti e non possono venire modificate.

Come evitare l'uso errato delle manopole

È possibile bloccare le manopole di controllo L/R e la manopola (rotellina) di controllo.

1 Tenere premuto il tasto di navigazione.

Per sbloccarle, tenere premuto di nuovo il tasto di navigazione.

È possibile impostare di bloccare solo la manopola (rotellina) di controllo, o di non bloccare alcuna manopola selezionando MENU →

[Impostazione] → [Blocco manopola/rotel.].

Funzioni delle manopole di controllo

Le manopole di controllo e la manopola (rotellina) di controllo hanno funzioni diverse, a seconda delle “impostazioni” correntemente applicate.

Per ulteriori dettagli, vedere “Modi di impostazione disponibili” (pagine da 13 a 21).

	Manopola di controllo L	Manopola di controllo R	Manopola di controllo
Impostazioni di esposizione	Tempo di otturazione/ Diaframma/ Variazione programma	Diaframma/ Compensazione dell'esposizione	ISO
Impost. mes. a fuoco (modo AF)	Area di messa a fuoco	Posizione spot flessibile (destra/sinistra)	Posizione spot flessibile (su/giù)
Impost. mes. a fuoco (modo MF)	Ingrandimento posizione (su/giù)	Ingrandimento posizione (destra/sinistra)	Ingrandimento posizione (su/giù)
Impost. bilan. bianco	Modo/ Temperatura colore	Temperatura colore (B-A)	Temperatura colore (G-M)
Impost. gamma din.	Livello DRO/ Livello HDR	Compensazione dell'esposizione	Modo
Impost. stile person.	Modo	Opzione	Opzione
Impost. effetto imm.	Modo	Opzione	–
Impostazioni personal.	Modo Impostazioni personal. 1	Modo Impostazioni personal. 2	Modo Impostazioni personal. 3

- Le Impostazioni di esposizione sono permanenti e non possono venire modificate.
- Non è possibile selezionare [Impost. effetto imm.] e [Impostazioni personal.] nell'impostazione predefinita. È possibile modificare le varie impostazioni selezionando MENU → [Impostazione] → [Impostazioni funzioni].

Modi di impostazione disponibili

In questa sezione vengono descritte le funzioni impostabili con ciascun modo di impostazione.

✓ indica l'impostazione predefinita.

Impostazioni di esposizione

Modo ripresa	Manopola di controllo L	Manopola di controllo R	Manopola di controllo
Esposiz. manuale	Velocità otturatore	Diaframma	ISO
Priorità tempi	Velocità otturatore	Compensazione dell'esposizione	ISO
Priorità diaframma	Diaframma	Compensazione dell'esposizione	ISO
Programmata auto.	Variazione programma	Compensazione dell'esposizione	ISO

- È possibile impostare la compensazione dell'esposizione ruotando la manopola di controllo R quando è selezionata una funzione tra [Riduz. sfocat. movim.], [Panoramica ad arco] o [Panoram. ad arco 3D].

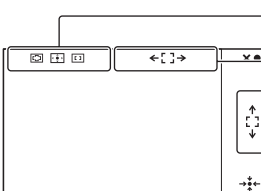

Impost. mes. a fuoco (modo AF)



L Impostare [Area mes. fuo. aut.].

R In [Spot flessibile], spostare l'area verso destra o verso sinistra.

In [Spot flessibile], ruotare la manopola (rotellina) per spostare l'area verso l'alto o verso il basso, quindi premere la parte superiore/inferiore/destra/sinistra per regolare con precisione l'area.

Manopola di controllo L		
✓	 (Multipla)	La fotocamera utilizza le 25 aree AF e mette a fuoco automaticamente. <ul style="list-style-type: none"> • Quando è attiva la funzione Rilevamento visi, la messa a fuoco automatica funziona dando la priorità ai volti.
	 (Centro)	La fotocamera utilizza esclusivamente l'area AF situata nell'area centrale.
	 (Spot flessibile)	Sposta l'area di messa a fuoco per mettere a fuoco un soggetto piccolo in un'area stretta. Premere il tasto multifunzione B per riportare l'area di messa a fuoco al centro.

Impost. mes. a fuoco (modo MF)

È possibile impostare la posizione ingrandita per la messa a fuoco manuale.

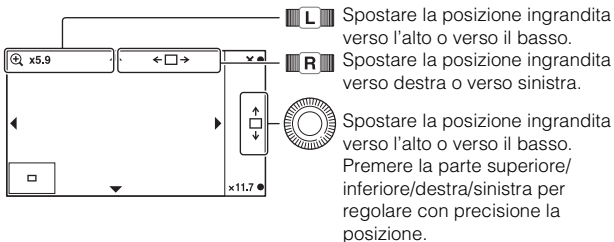

È possibile regolare il fattore di ingrandimento con il tasto multifunzione B o C.

Impost. bilan. bianco

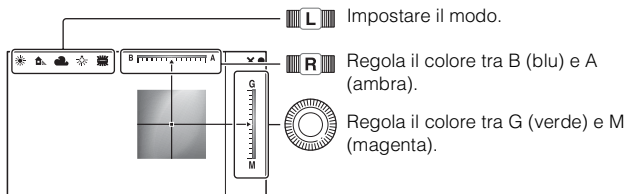

Manopola di controllo L

✓	AWB (WB automatico)	La fotocamera rileva automaticamente una fonte di luce e regola la temperatura colore.
☀	(Luce giorno)	Se si seleziona l'opzione adatta a una fonte di luce specifica, la temperatura colore viene regolata per tale fonte di luce (bilanciamento del bianco preimpostato).
🏠	(Ombra)	
☁	(Cielo coperto)	
💡	(A incandesce.)	
☀-1	(Fluor.: bianca calda)	
☀0	(Fluor.: bianca fredda)	
☀+1	(Fluor.: bianca diurna)	
☀+2	(Fluor.: luce giorno)	
WB	(Flash)	
🔍	(T.colore/Filtro)	Regola la temperatura colore a seconda della fonte di luce. Ottiene l'effetto dei filtri CC (compensazione del colore) per la fotografie. Per selezionare una temperatura colore, premere il tasto multifunzione B seguito dalla rotazione della manopola di controllo L.
📄	(Personalizzato)	Consente di utilizzare l'impostazione del bilanciamento del bianco conservata dalla funzione [Imp.personalizz.].



Impostazione del bilanciamento del bianco personalizzato

Selezionando [Personalizzato] con la manopola di controllo L e premendo il tasto multifunzione B si visualizza la schermata [Imp.personalizz.]. Mantenere la fotocamera in modo che l'area bianca copra completamente l'area AF situata al centro, quindi premere il pulsante di scatto. I valori calibrati vengono memorizzati per l'utilizzo successivo.

Impost. gamma din.

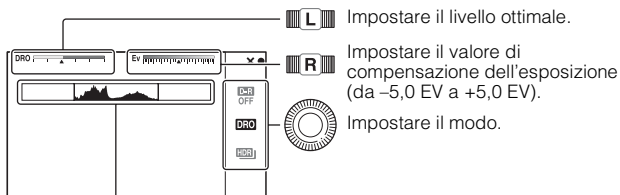

Questa figura mostra l'istogramma prima di applicare le funzioni Ottimizzatore di gamma dinamica e HDR auto, non quello relativo all'immagine che verrà effettivamente ripresa.

Manopola (rotellina) di controllo		
	DnR OFF (Disattiv.)	Non utilizza [DRO/HDR auto].
✓	DRO (Ott.gamma din.)	Dividendo l'immagine in piccole aree, la fotocamera analizza il contrasto di luce e ombra tra il soggetto e lo sfondo, producendo un'immagine con luminosità e tonalità ottimali.
	HDR (HDR auto)	Riprende 3 immagini con esposizioni diverse, quindi sovrappone l'area chiara dell'immagine sottoesposta e l'area scura dell'immagine sovraesposta per creare un'immagine dalle ricche gradazioni. Vengono registrate 1 immagine con l'esposizione corretta e 1 immagine sovrapposta.

Manopola di controllo L

	AUTO, Lv1 – Lv5 (Ott.gamma din.)	Utilizzando l'Ottimizzatore di gamma dinamica, ottimizza le gradazioni di un'immagine registrata in ciascuna zona dell'immagine. Selezionare il livello ottimale tra Lv1 (debole) e Lv5 (forte). Il valore viene regolato automaticamente con [AUTO].
	AUTO, da 1,0 EV a –6,0 EV (HDR auto)	Utilizzando la funzione HDR auto, imposta la differenza di esposizione in base al contrasto del soggetto. Selezionare il livello ottimale tra 1,0 EV (debole) e 6,0 EV (forte). Il valore viene regolato automaticamente con [AUTO].



Per utilizzare in modo efficace la funzione Impost. gamma din.

Combinando l'impostazione manuale DRO/HDR auto (differenza di esposizione/livello DRO) e la compensazione dell'esposizione, è possibile controllare la gamma del contrasto tra luce e ombra (gradazioni) da riprodurre. Con la funzione DRO, impostare un livello DRO per riprodurre il lato dell'ombra, e impostare un valore negativo di compensazione dell'esposizione per riprodurre il lato della luce. Un valore negativo di compensazione elevato e un'impostazione del livello DRO elevata potrebbero provocare disturbi. Si consiglia di controllare prima i risultati, ingrandendo l'immagine di riproduzione, e così via.

Con la funzione HDR auto, impostare la differenza di esposizione per regolare la gamma di riproduzione complessiva, e spostare la gamma dal lato della luce (compensazione negativa) o dal lato dell'ombra (compensazione positiva) con la compensazione dell'esposizione.

Impost. stile person.

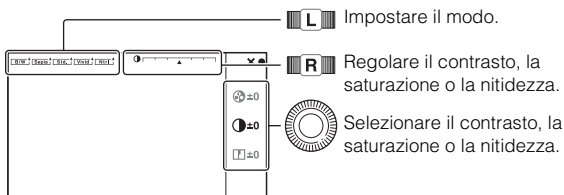







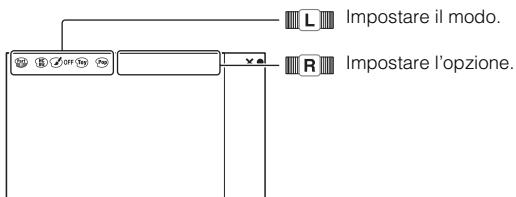





Manopola di controllo L		
✓	Std. ↑ (Standard)	Per riprendere scene di vario genere con ricche gradazioni e splendidi colori.
	Vivid ↑ (Vivace)	La saturazione e il contrasto vengono incrementati per riprendere immagini sorprendenti di scene e soggetti colorati quali fiori, il verde della primavera, il blu del cielo o panorami dell'oceano.
	Ntrl ↑ (Neutra)	La saturazione e la nitidezza vengono ridotte per catturare immagini in una tonalità dimessa. Questa impostazione è appropriata anche per catturare immagini da modificare con un computer.
	Clear ↑ (Trasparente)	Per catturare immagini in una tonalità nitida con colori limpidi nell'area evidenziata, ideale per catturare la luce radiante.
	Deep ↑ (Cupa)	Per catturare immagini con espressioni di colore profonde e intense, ideale per catturare la presenza fisica del soggetto.
	Light ↑ (Chiara)	Per catturare immagini con espressioni di colore chiare e semplici, ideale per catturare un'atmosfera di fresca leggerezza.
	Port. ↑ (Ritratti)	Per riprendere il colore della pelle con tonalità dedicate, ideale per riprendere ritratti.
	Land. ↑ (Paesaggi)	La saturazione, il contrasto e la nitidezza vengono intensificati per riprendere scenari vividi e nitidi. Anche i panorami lontani risaltano maggiormente.
	Sunset ↑ (Tramonto)	Per riprendere l'intenso rosso del sole al tramonto.
	Night ↑ (Scena notturna)	Il contrasto viene attenuato per catturare un panorama notturno che risulti più fedele all'aspetto originale.
	Autm ↑ (Foglie autun.)	Per catturare scene autunnali, che evidenzino in modo vivido il rosso e il giallo delle foglie appassite.
	B/W ↑ (Bianco e nero)	Per riprendere immagini monocromatiche in bianco e nero.
	Sepia ↑ (Seppia)	Per catturare immagini monocromatiche virate seppia.

Manopola (rotellina) di controllo	
☉ (Contrasto)	Maggiore è il valore selezionato, più viene accentuata la differenza tra luce e ombra, per far sì che un'immagine risulti di grande impatto.
⊗ (Saturazione)	Maggiore è il valore selezionato, più vivido è il colore. Quando si seleziona un valore più basso, il colore dell'immagine viene limitato e attenuato.
▣ (Nitidezza)	Maggiore è il valore selezionato, più vengono accentuati i contorni; minore è il valore selezionato, più vengono ammorbiditi i contorni.

Impost. effetto imm.



Manopola di controllo L	
✓  OFF (Disattiv.)	Non utilizza la funzione Effetto immagine.
 (Fotocamera giocattolo)	Crea l'aspetto di una foto scattata con una fotocamera giocattolo, con vignettature negli angoli e colori pronunciati. È possibile impostare la tonalità di colore con la manopola di controllo R.
 (Colore pop)	Crea un aspetto vivido intensificando le tonalità di colore.
 (Posterizzazione)	Crea un aspetto astratto ad alto contrasto, evidenziando notevolmente i colori primari, oppure in bianco e nero. È possibile selezionare i colori primari o il bianco e nero con la manopola di controllo R.

 (Foto d'epoca)	Crea l'aspetto di una foto d'epoca, con tonalità di colore seppia e contrasto sbiadito.
 (High key tenue)	Crea un'immagine con l'atmosfera indicata: luminosa, trasparente, eterea, delicata, morbida.
 (Colore parziale)	Crea un'immagine che conserva il colore specificato, ma converte tutti gli altri in bianco e nero. È possibile selezionare un colore con la manopola di controllo R.
 (Mono. alto contrasto)	Crea un'immagine ad alto contrasto in bianco e nero.
 (Lievemente sfocato)	Crea un'immagine pervasa da un effetto di illuminazione delicata. È possibile impostare l'intensità dell'effetto con la manopola di controllo R.
 (Dipinto HDR)	Crea l'aspetto di un dipinto, intensificando i colori e i dettagli. La fotocamera fa scattare l'otturatore 3 volte. È possibile impostare l'intensità dell'effetto con la manopola di controllo R.
 (Mono. sfuma. ricche)	Crea un'immagine in bianco e nero ricca di gradazioni e di dettagli. La fotocamera fa scattare l'otturatore 3 volte.
 (Miniature)	Crea un'immagine che evidenzia vividamente il soggetto, con lo sfondo notevolmente sfocato. Questo effetto spesso viene utilizzato nelle immagini di modellini. È possibile selezionare l'area da mettere a fuoco con la manopola di controllo R. La messa a fuoco sulle altre aree viene notevolmente ridotta.

Impostazioni personal.

Se si seleziona [Impostazioni personal.], è possibile assegnare una funzione diversa a ciascuna delle manopole di controllo L/R e alla manopola (rotellina) di controllo.

Selezionare MENU → [Impostazione] → una delle [Impostazioni funzioni 1, 2, 3, 4] → [Impostazioni personal.]. Quindi, selezionare una delle [Impostazioni personal. 1, 2, 3] e la funzione che si desidera assegnare, e richiamarla durante la ripresa.

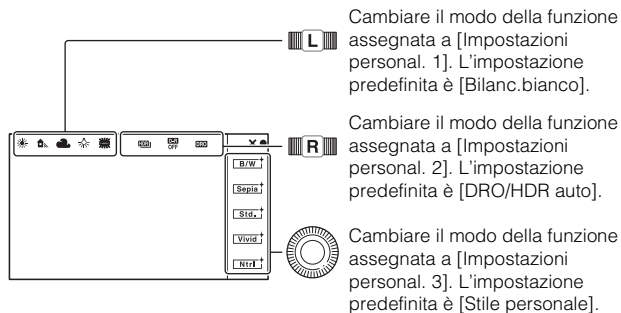

Quando [Stile personale] o [Bilanc.bianco] è assegnato a [Impostazioni personal. 3], è possibile effettuare una regolazione fine con il tasto multifunzione B.

Assegnazione di tasti personalizzati

È possibile assegnare le funzioni utilizzate di frequente a ciascuno di questi 4 tasti. Questa opzione è pratica, poiché è possibile richiamare la funzione semplicemente premendo il tasto.

Assegnazione delle funzioni ai tasti personalizzati

È possibile assegnare le funzioni utilizzate di frequente al tasto destro della manopola (rotellina) di controllo, al tasto multifunzione C, al tasto multifunzione B e al tasto AF/MF.

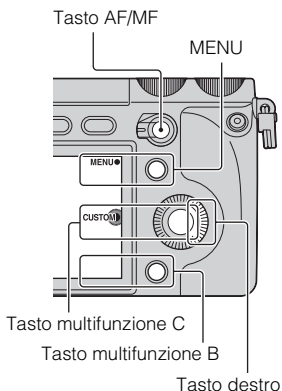

- 1 Selezionare MENU.
- 2 Selezionare [Impostazione] → [Impost. personalizzate tasti].
- 3 Selezionare la funzione da assegnare.
- 4 Premere il tasto per richiamare la funzione assegnata al tasto.

Funzioni assegnabili

Le funzioni che possono essere assegnate a ciascun tasto sono le seguenti.

✓ indica l'impostazione predefinita.

Tasto AF/MF

✓	Contr.AF/MF
	MF assistita
	Impost. mes. a fuoco

Impost. tasto destro

	Modo ripresa		Bilanc.bianco
	Selezione AF/MF		Modo mis.esp.
	Auto.messa fuoco		DRO/HDR auto
	Area mes. fuo. aut.		Effetto immagine
	Zoom dig. prec.		Stile personale
	Rilevamento visi		Modo flash
	Otturatore sorriso		Compens.flash
	Effetto pelle morbida		MF assistita
	Qualità		Impost. mes. a fuoco
	ISO	✓	Non impostato

Impos. tasto multif. B

	Modo ripresa		Bilanc.bianco
	Selezione AF/MF		Modo mis.esp.
	Auto.messa fuoco		DRO/HDR auto
	Area mes. fuo. aut.		Effetto immagine
	Zoom dig. prec.		Stile personale
	Rilevamento visi		Modo flash
	Otturatore sorriso		Compens.flash
	Effetto pelle morbida		MF assistita
	Qualità	✓	Impost. mes. a fuoco
	ISO		Non impostato

Impos. tasto multif. C

✓	Modo ripresa
	Personalizzato

[Personalizzato] dell'[Impos. tasto multif. C]

È possibile impostare questa voce quando si imposta [Impos. tasto multif. C] su [Personalizzato].

Le voci selezionate vengono visualizzate nella parte inferiore dello schermo, quando si seleziona CUSTOM con il tasto multifunzione C (la parte centrale della manopola (rotellina) di controllo).

Selezionare la voce desiderata premendo la parte destra/sinistra della manopola (rotellina) di controllo.

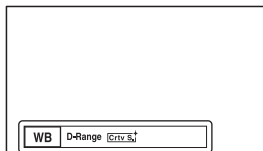

Voci personalizzate (da Personalizzato 1 a 5)

Selezione AF/MF
Auto.messa fuoco
Area mes. fuo. aut.
Rilevamento visi
Otturatore sorriso
Effetto pelle morbida
Qualità
ISO (impostazione [Personalizzato 1] predefinita)
Bilanc.bianco (impostazione [Personalizzato 2] predefinita)
Modo mis.esp.
DRO/HDR auto (impostazione [Personalizzato 3] predefinita)
Effetto immagine
Stile personale
Modo flash
Non impostato (impostazione [Personalizzato 4/5] predefinita)

Tasto AF/MF/Tasto AEL

È possibile commutare temporaneamente la messa a fuoco tra automatica e manuale con il tasto AF/MF.

È possibile bloccare l'esposizione automatica (AE) con il tasto AEL.

Commutazione del modo di messa a fuoco con il tasto AF/MF

Il modo di messa a fuoco viene commutato da automatico o manuale diretto a manuale, e da manuale ad automatico.

- 1 Impostare la leva del commutatore AF/MF/AEL su AF/MF.

Il tasto diventa il tasto AF/MF.



- 2 Premere il tasto AF/MF.

Il modo di messa a fuoco cambia finché si tiene premuto il tasto (impostazione predefinita).

È possibile impostare che il modo di messa a fuoco resti commutato anche se si rimuove il dito dal tasto selezionando MENU → [Impostazione] → [Contr.AF/MF].



Funzioni utili nel modo di messa a fuoco manuale

È possibile selezionare le voci seguenti selezionando MENU → [Impostazione].

MF assistita

Ingrandisce l'immagine per rendere più semplice la messa a fuoco manuale. L'immagine viene ingrandita di 5,9 volte o 11,7 volte. È anche possibile utilizzare questa funzione insieme alla funzione di messa a fuoco manuale diretta.

Livello effetto contorno/Colore effetto contorno

Evidenzia il contorno delle aree a fuoco con un colore specifico, e consente di verificare facilmente la messa a fuoco.

Blocco dell'esposizione automatica (AE) con il tasto AEL

-
- 1 Impostare la leva del commutatore AF/MF/AEL su AEL.

Il tasto diventa il tasto AEL (blocco AE).



-
- 2 Mettere a fuoco sul punto per il quale si desidera impostare l'esposizione.

-
- 3 Premere il tasto AEL.

L'esposizione viene bloccata e il simbolo ✱ (blocco AE) si illumina.

-
- 4 Tenendo premuto il tasto AEL, mettere a fuoco sul soggetto desiderato e riprendere.

È possibile mantenere l'esposizione automatica (AE) bloccata fino a quando si preme di nuovo il tasto AEL selezionando MENU → [Impostazione] → [AEL].

Altro

In questa sezione sono presenti tutte le voci di impostazione disponibili (Menu), alcune funzioni esclusive, le indicazioni visualizzate sullo schermo, le caratteristiche tecniche, e così via.

Elenco dei menu

È possibile selezionare e utilizzare svariate funzioni dal menu.

Quando si preme MENU, sullo schermo vengono visualizzate 6 voci di menu: [Modo ripresa], [Fotocamera], [Dimensione immagine], [Luminosità/Colore], [Riproduzione.] e [Impostazione].

È possibile impostare varie funzioni in ciascuna voce. Le voci che non possono essere impostate nel contesto vengono visualizzate in grigio.

Modo ripresa

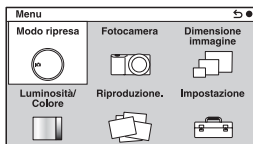

Consente di selezionare un modo di ripresa, ad esempio modo di esposizione, panoramica, Selezione scena.

Auto. intelligente/Esposiz. manuale/Priorità tempi/Priorità diaframma/ Programmata auto.	
Selezione scena	Ritratti/Paesaggi/Macro/Eventi sportivi/Tramonto/ Ritratto notturno/Scena notturna/Crepuscolo senza treppiede
Riduz. sfocat. movim.	Vedere a pagina 42.
Panoramica ad arco	Vedere a pagina 41.
Panoram. ad arco 3D	Vedere a pagina 41.

Fotocamera

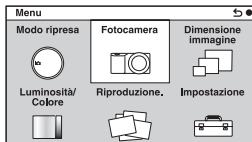

Consente di impostare funzioni di ripresa, quali ripresa continua, autoscatto, ripresa con il telecomando e flash.

Modo avanzam.	Ripresa singola/Ripresa continua/Ava.cont.prio.t./Autoscatto/Autoscat.(cont.)/ Esp.forc.: cont./Telecomando
Modo flash	Flash disattiv./Flash autom./Flash forzato/Sinc. Lenta/2ª tendina/Senza cavo
Selezione AF/MF	Mes.fuo.auto./Fuoco man. dir./Mes. fuo. man.
Area mes. fuo. aut.	Multipla/Centro/Spot flessibile
Auto.messa fuoco	AF singolo/AF continuo
Inseguimento oggetto	Attiv./Disattiv.
Zoom dig. prec.	Massimo 10x
Rilevamento visi	Attivato (regist. visi)/Attiv./Disattiv.
Registrazione visi	Nuova registrazione/Scambio dell'ordine/Canc./Canc. tutti
Otturatore sorriso	Attiv./Disattiv.
Effetto pelle morbida	Attiv./Disattiv.
Visualizzaz. LCD (DISP)	Visual. grafica/Visualizza tutte info./Vis. caratteri grandi/Nessuna info./Priorità Live View/Livello/Istogramma/Per il mirino
Visualizz. mirino (DISP)	Vis. info. base/Livello/Istogramma
Tasto DISP (monitor)	Visual. grafica/Visualizza tutte info./Vis. caratteri grandi/Nessuna info./Priorità Live View/Livello/Istogramma/Per il mirino

Dimensione immagine

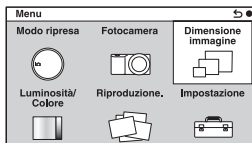

Consente di impostare la dimensione dell'immagine, il suo rapporto di aspetto, ecc.

Fermo immagine	
Dimens. immagine	3:2: L: 24M/M: 12M/S: 6.0M 16:9: L: 20M/M: 10M/S: 5.1M
Rapp.aspetto	3:2/16:9
Qualità	RAW/RAW & JPEG/Fine/Standard
Foto panoramica in 3D	
Dimens. immagine	16:9/Standard/Ampia
Direzione foto panor.	Destra/Sinistra
Foto panoramica	
Dimens. immagine	Standard/Ampia
Direzione foto panor.	Destra/Sinistra/Su/Giù
Filmato	
Formato file	AVCHD ¹⁾ /MP4
Impostazione registraz.	AVCHD: 24M (FX) ²⁾ /17M (FH) ²⁾ /28M (PS) ³⁾ /24M (FX) ⁴⁾ /17M (FH) ⁴⁾ MP4: 1440x1080 12M/VGA 3M

Il valore interlacciato o progressivo varia a seconda delle nazioni/aree geografiche.

1) 60i/60p o 50i/50p

2) 60i o 50i

3) 60p o 50p

4) 24p o 25p

Luminosità/Colore

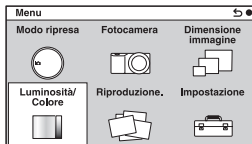

Consente di effettuare impostazioni relative alla luminosità, come il modo di misurazione, e impostazioni relative al colore, come il bilanciamento del bianco.

Comp.esposiz.	da -5,0 EV a +5,0 EV
ISO	ISO AUTO/100 - 16000
Bilanc.bianco	WB automatico/Luce giorno/Ombra/Cielo coperto/A incandesce./Fluor.: bianca calda/Fluor: bianca fredda/Fluor: bianca diurna/Fluor.: luce giorno/Flash/T.colore/Filtro/Personalizzato/Imp.personalizz.
Modo mis.esp.	Multipla/Centro/Spot
Compens.flash	da -3,0 EV a +3,0 EV
DRO/HDR auto	Disattiv./Ott.gamma din./HDR auto
Effetto immagine	Disattiv./Fotocamera giocattolo/Colore pop/Posterizzazione/Foto d'epoca/High key tenue/Colore parziale/Mono. alto contrasto/Lievemente sfocato/Dipinto HDR/Mono. sfuma. ricche/Miniature
Stile personale	Standard/Vivace/Neutra/Trasparente/Cupa/Chiara/Ritratti/Paesaggi/Tramonto/Scena notturna/Foglie autun./Bianco e nero/Seppia

Riproduzione.

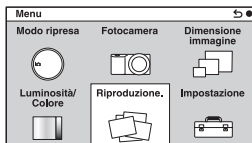

Consente di impostare funzioni di riproduzione.

Canc.	Imm. multiple/Tutto nella cart./Tutti i file Visione AVCHD
Proiez.diapo.	Ripeti/Intervallo/Tipo di immagine
Modo visione	Visione cart. (Fermo imm.)/Visione cartella (MP4)/ Visione AVCHD
Indice immagini	6 immagini/12 immagini
Ruota	In senso antiorario
Proteggi	Imm. multiple/Annulla tutti i fermi imm./Annulla tutti i filmati (MP4)/Ann. tutti file Visione AVCHD
Visione 3D	Riproduzione 3D su un televisore 3D
⊕ Ingrandisci	Ingrandimento dell'immagine in riproduzione
Impostazioni volume	Da 0 a 7
Specifica stampa	Impostaz.DPOF/Stampa data
Contenuti visualizzaz.	Visualizza info./Istogramma/Nessuna info.

Impostazione

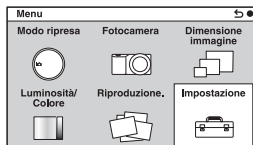

Consente di eseguire impostazioni di ripresa più dettagliate, oppure di modificare le impostazioni della fotocamera.

Impostazioni ripresa	
AEL	Imposta la modalità di funzionamento del tasto AEL. (Bloccato/Sbloccato)
Contr.AF/MF	Imposta la modalità di funzionamento del tasto AM/FM. (Bloccato/Sbloccato)
Blocco manopola/rotel.	Imposta se bloccare o meno le manopole di controllo e la manopola (rotellina) di controllo. (Tutti/Manopola di control./Disattiv.)
Illuminatore AF	Imposta l'Illuminatore AF come ausilio per la messa a fuoco automatica in ubicazioni scarsamente illuminate. (Automatico/Disattiv.)
Rid.occ.rossi.	Esegue il flash preliminare prima di riprendere, quando si utilizza flash, per evitare che gli occhi appaiano rossi nella ripresa. (Attiv./Disattiv.)
Impost. FINDER/LCD	Imposta come commutare tra il mirino e il monitor LCD. (Automatico/Mirino/Monitor LCD)
Visualizzaz. Live View	Consente di scegliere se visualizzare o meno il valore della compensazione dell'esposizione, ecc. nelle indicazioni sullo schermo. (Effet. impos. attivato/Effet.impos. disattiv.)
Revis.autom.	Imposta il tempo di visualizzazione dell'immagine subito dopo la ripresa. (10 sec./5 sec./2 sec./Disattiv.)

Linea griglia	Attiva la griglia, che aiuta a regolare la composizione delle immagini. (Griglia regola terzi/Griglia di quadrati/Griglia diag.+quad./Disattiv.)
Livello effetto contorno	Evidenzia il contorno delle aree a fuoco (profondità di campo) con un colore specifico. (Alto/Medio/Basso/Disattiv.)
Colore effetto contorno	Imposta il colore utilizzato per la funzione di effetto contorno. (Bianco/Rosso/Giallo)
MF assistita	Visualizza un'immagine ingrandita quando si mette a fuoco manualmente. (Attiv./Disattiv.)
Tempo assistenza MF	Imposta per quanto tempo l'immagine verrà mostrata in forma ingrandita. (Nessun limite/5 sec./2 sec.)
Spazio colore	Cambia la gamma di riproduzione dei colori. (sRGB/AdobeRGB)
SteadyShot	Imposta la compensazione delle vibrazioni della fotocamera. (Attiv./Disattiv.)
Scatta senza obiet.	Imposta se far scattare o meno l'otturatore in assenza dell'obiettivo. (Abilita/Disabilita)
Eye-Start AF	Imposta se utilizzare o meno la messa a fuoco automatica quando si guarda attraverso il mirino, quando si utilizza l'Adattatore per montaggio obiettivo LA-EA2 (in vendita separatamente). (Attiv./Disattiv.)
Prima tendina otturatore	Imposta se utilizzare o meno la funzione di prima tendina elettronica dell'otturatore. (Attiv./Disattiv.)
Espos.lunga NR	Imposta l'elaborazione della riduzione dei disturbi per le riprese con esposizioni lunghe. (Attiv./Disattiv.)
ISO alta NR	Imposta l'elaborazione della riduzione dei disturbi per le riprese con sensibilità ISO elevata. (Alta/Normale/Basso)
Compen.obiett.: ombreg	Compensa gli angoli ombreggiati dello schermo. (Automatico/Disattiv.)

Compen.obiet.:aber.cro.	Riduce la deviazione di colore agli angoli dello schermo. (Automatico/Disattiv.)
Compen. obiet.: distort.	Compensa la distorsione dello schermo. (Automatico/Disattiv.)
Reg. audio filmato	Imposta l'audio per la registrazione dei filmati. (Attiv./Disattiv.)
Riduz. rumore vento	Riduce il rumore del vento durante la registrazione dei filmati. (Attiv./Disattiv.)
Micro reg. AF	Regola con precisione la posizione messa a fuoco automaticamente quando si utilizza l'Adattatore per montaggio obiettivo LA-EA2 (in vendita separatamente). (Impostazione regol. AF/quantità/Cancella)
Impostaz. principali	
Inizio menu	Seleziona un menu da visualizzare per primo dalla schermata del menu superiore o dell'ultimo menu. (Superiore/Precedente)
Impostazioni funzioni	Imposta le funzioni da richiamare per il controllo con tre manopole. (Impostazioni funzioni da 1 a 4/Impostazioni personal. da 1 a 3/Avvio Impostaz. funzioni)
Impost. personalizzate tasti	Assegna funzioni ai vari tasti. (Tasto AF/MF/Impost. tasto destro/Impos. tasto multif. B/Impos. tasto multif. C/Personalizzato)
Segn. ac.	Seleziona i segnali acustici riprodotti quando si utilizza la fotocamera. (Attiv./Disattiv.)
 Lingua	Seleziona la lingua utilizzata sullo schermo.
Imp.data/ora	Imposta la data e l'ora.
Impostaz. fuso orario	Seleziona l'area dove si utilizza la fotocamera.
Visualizzazione guida	Attiva o disattiva la Guida. (Attiv./Disattiv.)
Risp.energia	Imposta il tempo che deve trascorrere prima che la fotocamera passi al modo di risparmio dell'energia. (30 min./5 min./1 min./20 sec./10 sec.)
Luminosità LCD	Imposta la luminosità del monitor LCD. (Automatico/Manuale/Tempo solegg.)

Luminosità mirino	Imposta la luminosità del mirino. (Automatico/Manuale)
Colore display	Seleziona il colore del monitor LCD. (Nero/Bianco)
Immag. widescreen	Seleziona un metodo per visualizzare immagini widescreen. (Schermo pieno/Normale)
Display riprod.	Seleziona il metodo utilizzato per riprodurre immagini verticali. (Rotaz.autom./Rotaz.man.)
Risoluzione HDMI	Imposta la risoluzione se collegato a un televisore mediante HDMI. (Automatico/1080p/1080i)
CTRL PER HDMI	Imposta se utilizzare o meno la fotocamera con il telecomando di un televisore compatibile "BRAVIA" Sync. (Attiv./Disattiv.)
Collegam.USB	Seleziona il metodo utilizzato per un collegamento USB. (Automatico/Mass Storage/MTP)
Modo pulizia	Consente di pulire il sensore dell'immagine.
Versione	Visualizza la versione della fotocamera e l'obiettivo.
Modo dimostrativo	Imposta se visualizzare o meno la dimostrazione con i filmati. (Attiv./Disattiv.)
Ripr.imp.pred.	Ripristina la fotocamera alle impostazioni di fabbrica.
Strumento scheda di mem.	
Formatta	Formatta la scheda di memoria.
Numero file	Seleziona il metodo utilizzato per assegnare numeri dei file alle immagini. (Serie/Ripristino)
Nome cartella	Seleziona il formato per il nome della cartella. (Formato stand./Formato data)
Selez. cartella riprese	Seleziona la cartella di registrazione.
Nuova cartella	Crea una nuova cartella.
Recupera DB immag.	Ripara il file del database delle immagini quando vengono rilevate delle incoerenze.

Visual. spazio scheda	Visualizza il tempo di registrazione restante per i filmati e il numero di fermi immagine registrabili sulla scheda di memoria.
Impostazione Eye-Fi*	
Impostazioni caric.	Imposta la funzione di caricamento della fotocamera quando si utilizza una scheda Eye-Fi. (Attiv./Disattiv.)

- * Viene visualizzata quando è inserita una scheda Eye-Fi (in vendita separatamente) nella fotocamera. Non utilizzare una scheda Eye-Fi inserita nella fotocamera su un aereo. Qualora sia inserita una scheda Eye-Fi nella fotocamera, impostare [Impostazioni caric.] su [Disattiv.].
È possibile utilizzare le schede Eye-Fi solo nelle nazioni/aree geografiche in cui sono state acquistate. Utilizzare le schede Eye-Fi in ottemperanza alle leggi delle nazioni/aree geografiche in cui sono state acquistate.

Esclusive funzioni di ripresa digitale

In questa sezione vengono presentate alcune delle funzioni esclusive ottenute mediante il pieno utilizzo della tecnologia di imaging Sony.

Panoramica ad arco/Panoram. ad arco 3D

Mentre si panoramica con la fotocamera o la si inclina, la fotocamera riprende svariate immagini e le compone in un'immagine panoramica. La funzione Panoramica ad arco consente di riprendere ampie scene panoramiche che non possono entrare tutte assieme sullo schermo, senza interruzioni e discontinuità. Nel modo Panoramica ad arco 3D, applicando la tecnologia della panoramica ad arco, la fotocamera riprende immagini separate, una da visualizzare con l'occhio sinistro e l'altra con l'occhio destro, quindi le combina in modo che abbiano l'aspetto di un'immagine in 3D.



Altro

1 Selezionare MENU → [Modo ripresa] → [Panoramica ad arco] o [Panoram. ad arco 3D].

2 Riprendere il soggetto, seguendo la guida sul monitor LCD.

L'area verde sul lato sinistro dello schermo non viene registrata.

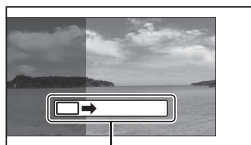

Barra guida



Suggerimenti per riprendere un'immagine panoramica

Panoramificare con la fotocamera descrivendo un arco a velocità costante e nella stessa direzione indicata sul monitor LCD. [Panoramica ad arco] è una funzione più adatta ai soggetti statici che a quelli in movimento.

Direzione verticale

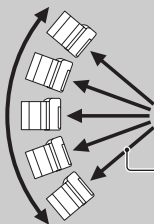

Direzione orizzontale

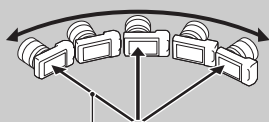

Raggio più breve possibile

Riduz. sfocat. movim.

La fotocamera combina sei 6 riprese ad alta velocità in 1 fermo immagine, pertanto le vibrazioni della fotocamera vengono ridotte, evitando al tempo stesso i disturbi. Trattando la persona (soggetto) in primo piano e lo sfondo separatamente, vengono ridotte sia le vibrazioni della fotocamera che la sfocatura del soggetto. Evitando l'utilizzo del flash si evita la sovraesposizione.



- 1 Selezionare MENU → [Modo ripresa] → [Riduz. sfocat. movim.].



Differenza tra le funzioni [Riduz. sfocat. movim.] e [Crepuscolo senza treppiede]

Come per la funzione [Riduz. sfocat. movim.], la fotocamera combina 6 riprese in 1 fermo immagine con [Crepuscolo senza treppiede] in [Selezione scena].

[Crepuscolo senza treppiede] è una funzione studiata per essere utilizzata quando si riprende una scena buia, ad esempio una scena ripresa di notte.

Quando si fa buio ed è probabile che si verifichino vibrazioni della fotocamera, quest'ultima incrementa automaticamente la sensibilità e riprende con un tempo di otturazione (velocità dell'otturatore) che riduce l'effetto delle vibrazioni della fotocamera.

[Riduz. sfocat. movim.] è una funzione studiata per essere utilizzata quando si riprende un soggetto con poca luce, ad esempio quando si riprende in interni. La fotocamera aumenta automaticamente la sensibilità e riprende il soggetto con un tempo di otturazione basso (velocità dell'otturatore elevata) per ridurre la sfocatura dovuta al movimento del soggetto.

Registrazione manuale di filmati

Nel modo P, A, S o M, è possibile regolare l'esposizione anche quando si registrano filmati. Questa possibilità consente di ottenere un'espressione più creativa, riducendo la messa a fuoco sullo sfondo, regolando la luminosità, e così via.

1 Premere il tasto MOVIE.

2 Regolare l'esposizione utilizzando le manopole di controllo L/R e la manopola (rotellina) di controllo.

Le voci regolabili variano a seconda del modo di ripresa (pagina 13).

Nota

- Verrà registrato anche il suono prodotto dal funzionamento dell'obiettivo e della fotocamera.

Guida all'uso α

Per istruzioni approfondite sulle numerose funzioni della fotocamera, fare riferimento alla “Guida all'uso α ” inclusa nel CD-ROM (in dotazione).

Per gli utenti Windows

- 1 Accendere il computer e inserire il CD-ROM (in dotazione) nell'unità CD-ROM.
- 2 Fare clic su [Guida all'uso].
- 3 Fare clic su [Installa].
- 4 Avviare la “Guida all'uso α ” dal collegamento sul desktop.

Per gli utenti Macintosh

- 1 Accendere il computer e inserire il CD-ROM (in dotazione) nell'unità CD-ROM.
- 2 Selezionare la cartella [Guida all'uso] e copiare il file “Guida all'uso.pdf”, memorizzato nella cartella [IT] sul computer.
- 3 Al termine della copia, fare doppio clic su “Guida all'uso.pdf”.











Limitazione delle funzioni

Funzioni disponibili per ciascun modo di ripresa

Le funzioni che è possibile utilizzare dipendono dal modo di ripresa selezionato.

Nella tabella seguente, ✓ indica la funzione disponibile. – indica la funzione non disponibile.

Le funzioni che non è possibile utilizzare vengono visualizzate in grigio sullo schermo.

Modo ripresa	Comp.esposiz.	Autoscatto	Ripresa continua	Rilevamento visi	Effetto immagine	
 (Auto. intelligente)	–	✓	✓	✓	–	
 (Panoramica ad arco)	✓	–	–	–	–	
 (Panoram. ad arco 3D)	✓	–	–	–	–	
 (Riduz. sfocat. movim.)	✓	–	–	✓	–	
SCN (Selezione scena)		–	✓	–	✓	–
		–	✓	✓	✓	–
		–	✓	–	✓	–
		–	✓	–	✓	–
		–	✓	–	✓	–
		–	✓	–	✓	–
		–	–	–	✓	–
		–	✓	–	✓	–
P (Programmata auto.)	✓	✓	✓	✓	✓	
A (Priorità diaframma)	✓	✓	✓	✓	✓	
S (Priorità tempi)	✓	✓	✓	✓	✓	
M (Esposiz. manuale)	–	✓	✓	✓	✓	

Altro

Nota

- Le funzioni disponibili potrebbero essere limitate anche da condizioni diverse dal modo di ripresa.

Modi del flash disponibili

I modi del flash che è possibile selezionare dipendono dal modo di ripresa e dalle funzioni selezionate.

Nella tabella seguente, ✓ indica la funzione disponibile. – indica la funzione non disponibile.

I modi del flash che non è possibile selezionare vengono visualizzati in grigio sullo schermo.

Modo ripresa	Flash disattiv.	Flash autom.	Flash forzato	Sinc. Lenta	2ª tendina	Senza cavo
 (Auto. intelligente)	✓	✓	–	–	–	–
 (Panoramica ad arco)	✓	–	–	–	–	–
 (Panoram. ad arco 3D)	✓	–	–	–	–	–
 (Riduz. sfocat. movim.)	✓	–	–	–	–	–
SCN (Selezione scena)		✓	✓	✓	–	–
		✓	–	✓	–	–
		✓	✓	✓	–	–
		✓	–	✓	–	–
		✓	–	✓	–	–
		✓	–	–	–	–
		✓	–	–	–	–
		–	–	–	✓	–
P (Programmata auto.)	–	–	✓	✓	✓	✓
A (Priorità diaframma)	–	–	✓	✓	✓	✓
S (Priorità tempi)	–	–	✓	✓	✓	✓
M (Esposiz. manuale)	–	–	✓	✓	✓	✓

Note

- I modi del flash potrebbero essere limitati anche da condizioni diverse dal modo di ripresa.
- Anche se si seleziona un modo del flash utilizzabile, il flash non scatta se non viene sollevato.
- Non è possibile utilizzare il flash senza cavo con il flash incorporato. Utilizzare un flash con controllo del rapporto di illuminazione senza cavo (in vendita separatamente) o un flash senza cavo (in vendita separatamente).

Numero di immagini registrabili

Dopo aver inserito una scheda di memoria nella fotocamera e aver impostato l'interruttore di accensione su ON, il numero di immagini che possono essere registrate (nel caso in cui si continui a riprendere utilizzando le impostazioni attuali) viene visualizzato sul monitor LCD.



Nota

- Quando "0" (il numero di immagini registrabili) lampeggia in giallo, la scheda di memoria è piena. Sostituire la scheda di memoria con un'altra o cancellare le immagini nella scheda di memoria correntemente utilizzata.

Numero di fermi immagine e tempi dei filmati che è possibile registrare su una scheda di memoria

Fermi immagine

La tabella mostra il numero approssimativo di fermi immagine che è possibile registrare su una scheda di memoria formattata con questa fotocamera. I valori vengono definiti utilizzando schede di memoria standard Sony per eseguire le prove. I valori possono variare a seconda delle condizioni di ripresa.

Dimensione immagine: L 24M

Rapporto di aspetto: 3:2*

(Unità: immagini)

Capacità \ Qualità	2GB	4GB	8GB	16GB	32GB
Standard	335	680	1350	2750	5500
Fine	205	410	830	1650	3300
RAW & JPEG	54	105	220	440	880
RAW	74	145	300	600	1200

- * Quando [Rapp.aspetto] è impostato su [16:9], è possibile registrare un numero di immagini più elevato rispetto ai numeri indicati nella tabella precedente (fatta eccezione per il formato [RAW]).

Filmati

La tabella seguente mostra i tempi di registrazione approssimativi disponibili. Questi sono i tempi totali per tutti i file di filmati. La registrazione continua è possibile per circa 29 minuti per ciascuna registrazione. La dimensione massima di un file di un filmato in formato MP4 è di circa 2 GB.

(o (ore), m (minuti))

Capacità Impostazione registraz.	Capacità				
	2GB	4GB	8GB	16GB	32GB
60i 24M(FX) 50i 24M(FX)	10 m	20 m	40 m	1 o 30 m	3 o
60i 17M(FH) 50i 17M(FH)	10 m	30 m	1 o	2 o	4 o 5 m
60p 28M(PS) 50p 28M(PS)	9 m	15 m	35 m	1 o 15 m	2 o 30 m
24p 24M(FX) 25p 24M(FX)	10 m	20 m	40 m	1 o 30 m	3 o
24p 17M(FH) 25p 17M(FH)	10 m	30 m	1 o	2 o	4 o 5 m
1440×1080 12M	20 m	40 m	1 o 20 m	2 o 45 m	5 o 30 m
VGA 3M	1 o 10 m	2 o 25 m	4 o 55 m	10 o	20 o 5 m

Nota

- Il tempo di registrazione dei filmati varia, poiché la fotocamera utilizza il VBR (Variable Bit Rate - velocità in bit variabile), che regola automaticamente la qualità dell'immagine a seconda della scena ripresa. Quando si registra un soggetto in rapido movimento l'immagine è più nitida, ma il tempo di registrazione si riduce, poiché è necessaria una grande quantità di memoria per la registrazione. Il tempo di registrazione varia anche a seconda delle condizioni della ripresa o del soggetto, o dell'impostazione della qualità/dimensione dell'immagine.

Numero di immagini che possono essere registrate quando si utilizza una batteria

Il numero approssimativo di immagini che possono essere registrate è il seguente quando si utilizza la fotocamera con la batteria (in dotazione) alla massima capacità.

Tenere presente che i numeri effettivi possono essere inferiori, a seconda delle condizioni d'uso.

Modo Monitor LCD	Circa 430 immagini
Modo Mirino	Circa 350 immagini

- Il numero viene calcolato con una batteria alla massima capacità e nelle condizioni seguenti:
 - A una temperatura ambiente di 25°C.
 - [Qualità] è impostato su [Fine].
 - [Auto.messa fuoco] è impostato su [AF singolo].
 - La ripresa avviene una volta ogni 30 secondi.
 - Il flash lampeggia a riprese alterne.
 - L'apparecchio viene spento e riacceso una volta ogni 10 riprese.
 - Utilizzando una batteria caricata per un'ora dopo che la spia CHARGE si spegne.
 - Utilizzando una "Memory Stick PRO Duo" Sony (in vendita separatamente).
- Il metodo di misurazione si basa sullo standard CIPA.
(CIPA: Camera & Imaging Products Association)

Elenco delle icone sullo schermo

Le icone vengono visualizzate sullo schermo per indicare lo stato della fotocamera.

È possibile cambiare la visualizzazione sullo schermo utilizzando DISP (Contenuti visualizzaz.) sulla manopola di controllo.

Attesa di ripresa

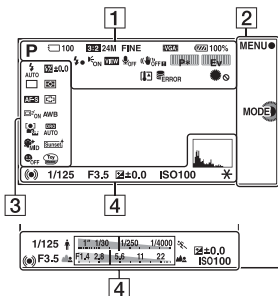

Registrazione di filmati

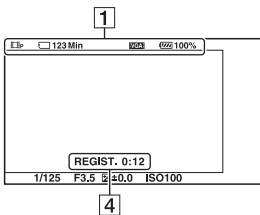



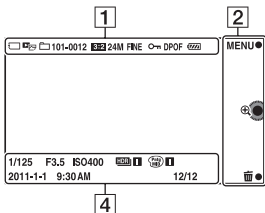





Riproduzione







1

Visualizzazione	Indicazione
	Modo ripresa
	Selezione scena
	Riconoscimento della scena
	Rapporto di aspetto dei fermi immagine
	Dimensione dei fermi immagine
	Qualità di immagine dei fermi immagine
	Numero di fermi immagine registrabili











Visualizzazione	Indicazione
60i/50i FX 60i/50i FH 60p/50p PS 24p/25p FX 24p/25p FH 1080 VGA	Modo di registrazione dei filmati
      	Scheda di memoria/ Caricamento
123Min	Tempo registrabile per i filmati
 100%	Carica residua della batteria
	Carica del flash in corso
	Illuminatore AF
VIEW	Live view
	Non registra l'audio durante la registrazione di filmati
   	SteadyShot/ Avviso della funzione SteadyShot
   	Manopole di controllo L/R
	Avvertimento di surriscaldamento
 	File di database pieno/Errore del file di database

Visualizzazione	Indicazione
	Blocco manopole/rotellina
  	Modo visione
101-0012	Cartella di riproduzione – Numero file
	Proteggi
DPOF	Ordine di stampa

2

Visualizzazione	Indicazione
MENU  MODE   	Tasti multifunzione (MENU/Modo ripresa/Cancella/Ingrandisci)

3

Visualizzazione	Indicazione
 AUTO  SLOW  REAR  	Modo flash/ Riduzione occhi rossi
         	Modo avanzam.
DMF AF-S AF-C MF	Modo di messa a fuoco
 ±0.0	Compensazione del flash
  	Modo mis.esp.

Visualizzazione	Indicazione
	Modo dell'area di messa a fuoco
	Inseguimento oggetto
	Rilevamento visi
	Effetto pelle morbida
	Bilanc. bianco
	DRO/HDR auto
	Stile personale
	Effetto immagine
	Indicatore di sensibilità del rilevamento sorrisi

4

Visualizzazione	Indicazione
	Stato della messa a fuoco
1/125	Velocità otturatore
F3.5	Valore del diaframma
	Misurata manuale
	Compensazione dell'esposizione
ISO400	Sensibilità ISO
	Blocco AE
	Indicatore del tempo di otturazione
	Indicatore del diaframma
REGIST. 0:12	Tempo di registrazione del filmato (m:s)
2011-1-1 9:30AM	Data/ora di registrazione dell'immagine
12/12	Numero dell'immagine/ numero delle immagini nel modo visione
	Viene visualizzato quando il sistema HDR non ha funzionato sull'immagine.

Altro

Visualizzazione	Indicazione
	<p>Viene visualizzato quando la funzione Effetto immagine non ha avuto esito positivo sull'immagine.</p>
	<p>Istogramma</p>

Risoluzione dei problemi

Qualora si verificano dei problemi con la fotocamera, tentare le soluzioni seguenti.

- 1 Controllare le voci nella sezione “Risoluzione dei problemi” nella “Guida all’uso α ” (PDF) inclusa nel CD-ROM (in dotazione).**
- 2 Rimuovere la batteria, attendere circa 1 minuto, reinserirla, quindi accendere l’apparecchio.**
- 3 Ripristinare le impostazioni (pagina 39).**
- 4 Rivolgersi al rivenditore Sony o a un centro di assistenza autorizzato Sony locale.**

Dati tecnici

Fotocamera

[Sistema]

Tipo di fotocamera: Fotocamera digitale con obiettivo intercambiabile
Obiettivo: Obiettivo con Montaggio E

[Sensore dell'immagine]

Sensore dell'immagine: sensore dell'immagine CMOS da $23,5 \times 15,6$ mm (formato APS-C)
Numero complessivo di pixel del sensore dell'immagine: circa 24 700 000 pixel
Numero effettivo di pixel della fotocamera: circa 24 300 000 pixel

[Antipolvere]

Sistema: rivestimento antistatico sul filtro ottico e meccanismo a vibrazione ultrasonica

[Sistema di messa a fuoco automatica]

Sistema: sistema a rilevamento di contrasto
Gamma di sensibilità: da EV0 a EV20 (a un equivalente di ISO 100 con obiettivo F2,8)

[Controllo dell'esposizione]

Metodo di misurazione: 1 200 segmenti misurati dal sensore di immagine
Gamma di misurazione: da EV0 a EV20 (a un equivalente di ISO 100 con obiettivo F2,8)
Sensibilità ISO (indice di esposizione consigliato):
Fermi immagine: AUTO, da ISO 100 a 16000
Filmati: AUTO, ISO equivalente a un valore da 100 a 3200

Compensazione dell'esposizione: $\pm 5,0$ EV (a passi di 1/3 EV)

[Otturatore]

Tipo: controllato elettronicamente, a spostamento trasversale verticale, tipo a piano focale
Gamma dei tempi:
Fermi immagine: da 1/4 000 di secondo a 30 secondi (in incrementi di 1/3), BULB
Filmati: da 1/4 000 di secondo a 1/4 di secondo, fino a 1/60 in modo AUTO (in incrementi di 1/3)
Tempo di sincronizzazione del flash: 1/160 di secondo

[Supporto di registrazione]

"Memory Stick PRO Duo", scheda SD

[Mirino elettronico]

Tipo: Mirino elettronico (a elettroluminescenza organica)
Dimensione dello schermo: 1,3 cm (tipo 0,5)
Numero totale di punti: 2 359 296 punti
Copertura del fotogramma: circa 100%
Ingrandimento: 1,09 \times con obiettivo 50 mm a infinito, -1 m^{-1} (diottria)
Distanza dagli occhi (eyepoint): circa 23 mm dall'oculare, 21 mm dalla montatura dell'oculare a -1 m^{-1}
Regolazione diottrica: da $-4,0 \text{ m}^{-1}$ a $+1,0 \text{ m}^{-1}$ (diottria)

[Monitor LCD]

Pannello LCD: tipo TFT da 7,5 cm (tipo 3,0)
Numero totale di punti: 921 600 (640 \times 3 (RGB) \times 480) punti

[Terminali di ingresso/uscita]

USB: miniB

HDMI: minijack HDMI tipo C

[Alimentazione]

Batteria utilizzata: Batteria ricaricabile
NP-FW50

[Altro]

Exif Print: compatibile

PRINT Image Matching III:
compatibile

Dimensioni (in conformità allo
standard CIPA):

Circa 119,9 mm × 66,9 mm × 42,6 mm
(L/A/P)

Peso (in conformità allo standard
CIPA):

Circa 350 g
(batteria e "Memory Stick PRO
Duo" incluse)
Circa 291 g
(solo fotocamera)

Temperatura di esercizio: da 0°C a
40°C

Formato file:

Fermo immagine: compatibile
JPEG (DCF Ver. 2.0, Exif Ver. 2.3,
MPF Baseline), compatibile DPOF
Fermi immagine in 3D:
compatibile MPO (MPF Extended
(Disparity Image))

Filmato (Formato AVCHD):
compatibile formato AVCHD
Ver.2.0

Video: MPEG-4 AVC/H.264

Audio: Dolby Digital 2ch

Dolby Digital Stereo Creator

• Prodotto su licenza dei Dolby
Laboratories.

Filmato (Formato MP4):

Video: MPEG-4 AVC/H.264

Audio: MPEG-4 AAC-LC a
2 canali

Comunicazione USB: Hi-Speed USB
(USB 2.0)

[Flash]

Numero guida del flash: GN 6 (in metri
a ISO 100)

Tempo di ricarica: circa 4 secondi

Copertura del flash: copre un obiettivo
da 18 mm (lunghezza focale
indicata dall'obiettivo)

Compensazione del flash: ±3,0 EV
(a passi di 1/3 EV)

Portata del flash (m):

ISO	F2,8	F3,5	F5,6
100	1 - 2,1	1 - 1,7	1 - 1,1
200	1 - 3	1 - 2,4	1 - 1,5
400	1,4 - 4,3	1,1 - 3,4	1 - 2,1
800	2 - 6,1	1,6 - 4,8	1 - 3

Caricabatterie BC-VW1

Alimentazione nominale in ingresso:
da 100 V a 240 V CA, a 50 Hz/
60 Hz, 4,2 W

Alimentazione nominale in uscita:
CC 8,4 V, 0,28 A

Gamma di temperature di esercizio:
da 0°C a 40°C

Gamma di temperature di
conservazione: da -20°C a +60°C

Dimensioni massime:

circa 63 × 95 × 32 mm (L/A/P)

Peso: Circa 85 g

Batteria ricaricabile

NP-FW50

Batteria utilizzata: batteria a ioni di
litio

Tensione massima: CC 8,4 V

Tensione nominale: CC 7,2 V

Tensione massima di carica: CC 8,4 V

Corrente massima di carica: 1,02 A

Capacità: tipica 7,7 Wh (1 080 mAh)

Minima 7,3 Wh (1 020 mAh)

Dimensioni massime:

circa 31,8 × 18,5 × 45 mm

(L/A/P)

Peso: Circa 57 g

Obiettivo (solo modello NEX-7K)

Obiettivo zoom E18 – 55 mm
Lunghezza focale equivalente nel formato 35 mm¹⁾: 27 - 82,5 mm
Gruppi-elementi dell'obiettivo: 9-11
Angolo di visualizzazione¹⁾: 76° - 29°
Distanza minima di messa a fuoco²⁾:
0,25 m
Ingrandimento massimo: 0,3×
F-stop minimo: f/22 - f/32
Diametro filtro: 49 mm
Dimensioni (diametro massimo × altezza): circa 62,0 × 60,0 mm
Peso: Circa 194 g
Effetto di compensazione³⁾:
Circa 4 incrementi

- 1) I valori della lunghezza focale equivalente nel formato 35 mm e dell'angolo di visione sono basati sulle fotocamere digitali dotate di sensore dell'immagine in formato APS-C.
- 2) La distanza minima di messa a fuoco è la distanza più breve dal sensore dell'immagine al soggetto.
- 3) Velocità otturatore (varia a seconda delle condizioni di ripresa)

Il formato e i dati tecnici sono soggetti a modifiche senza preavviso.

Informazioni sulla lunghezza focale

L'angolazione delle foto di questa fotocamera è più stretta di quella delle fotocamere a pellicola in formato 35 mm. È possibile trovare l'equivalente approssimativo della lunghezza focale di una fotocamera con pellicola in formato 35 mm e riprendere con la stessa angolazione delle foto, aumentando di metà la lunghezza focale dell'obiettivo. Ad esempio, utilizzando un obiettivo da 50 mm, è possibile ottenere l'equivalente approssimativo di un obiettivo da 75 mm di una fotocamera a pellicola in formato 35 mm.

Compatibilità dei dati delle immagini

- Questa fotocamera è conforme allo standard universale DCF (Design rule for Camera File system) stabilito dalla JEITA (Japan Electronics and Information Technology Industries Association).
- La riproduzione di immagini registrate con la fotocamera su un altro apparecchio e la riproduzione sulla fotocamera di immagini registrate o montate con un altro apparecchio non sono garantite.

Indice analitico

A

Accensione.....	5
AEL.....	36
Area mes. fuo. aut.....	13, 32
Assegnazione di tasti personalizzati.....	23
Auto. intelligente	31
Auto.messa fuoco	32

B

Bilanc.bianco	15, 34
Blocco AE.....	29, 36
Blocco manopole/rotellina.....	36

C

Canc.	7, 35
Collegam.USB	39
Colore display	39
Colore effetto contorno.....	28, 37
Compen. obiet.: aber. cro.....	38
Compen. obiet.: distort.....	38
Compen. obiet.: ombreg	37
Compens.flash	34
Compensazione dell'esposizione.....	13, 34
Controllo AF/MF	28, 36
Controllo con tre manopole	10
Crepuscolo senza treppiede	43
CTRL PER HDMI	39

D

Dati tecnici	56
Dimensione immagine.....	33
Direzione foto panor.	33
Display riprod.	39
DRO/HDR auto	34

E

Effetto immagine	19, 34
Effetto pelle morbida	32

Espos.lunga NR.....	37
Esposiz. manuale.....	13, 31
Eye-Start AF.....	37

F

Filmato	6, 43
Flash	6, 46
Formato file	33
Formatta	39
Foto panoramica.....	41

G

Guida all'uso	44
---------------------	----

I

Icone.....	51
Illuminatore AF.....	36
Immag. widescreen	39
Imp.data/ora	38
Impost. FINDER/LCD	36
Impost. gamma din.....	16
Impost. mes. a fuoco (modo AF)	13
Impost. mes. a fuoco (modo MF).....	14
Impost. personalizzate tasti	23
Impostaz. fuso orario.....	38
Impostazione	36
Impostazione Eye-Fi	40
Impostazione registraz.	33
Impostazioni caric.	40
Impostazioni funzioni.....	38
Impostazioni personal.	21
Impostazioni volume.....	35
Indice immagini	7
Ingrandisci.....	7, 35
Inizio menu.....	38
Inseguimento oggetto	32
ISO	34
ISO alta NR.....	37

L	
Linea griglia.....	37
Lingua	38
Livello effetto contorno	28, 37
Luminosità LCD	38
Luminosità mirino	39

M	
Manopola di controllo.....	6, 7, 8
Menu	31
MF assistita.....	28, 37
Micro reg. AF	38
Modo avanzam.....	32
Modo dimostrativo.....	39
Modo flash	32
Modo mis.esp.....	34
Modo pulizia	39
Modo visione	35

N	
Nome cartella.....	39
Numero di immagini registrabili	48
Numero file.....	39
Nuova cartella.....	39

O	
Otturatore sorriso	32

P	
Panoram. ad arco 3D.....	41
Panoramica ad arco.....	41
Prima tendina otturatore	37
Priorità diaframma	13, 31
Priorità tempi	13, 31
Programmata auto.	13, 31
Proiez.diapo.	35
Proteggi.....	35

Q	
Qualità.....	33

R	
Rapp.aspetto	33
Recupera DB immag.....	39
Reg. audio filmato	38
Registrazione.....	5
Registrazione manuale di filmati	43
Registrazione visi.....	32
Revis.autom.....	36
Rid.occ.rossi.....	36
Riduz. rumore vento.....	38
Riduz. sfocat. movim.	42
Rilevamento visi.....	32
Ripr.imp.pred.	39
Riproduzione	7
Risoluzione HDMI	39
Risp.energia.....	38
Ruota	35

S	
Scatta senza obiet.	37
Segn. ac.	38
Selez. cartella riprese	39
Selezione AF/MF	32
Selezione scena	31
Spazio colore.....	37
Specifica stampa.....	35
SteadyShot.....	37
Stile personale	17, 34

T	
Tasto DISP (monitor).....	32
Tasto multifunzione	8
Tempo assistenza MF.....	37

V	
Versione	39
Visual. spazio scheda	40
Visualizz. mirino (DISP).....	32
Visualizzaz. LCD (DISP).....	32
Visualizzaz. Live View	36
Visualizzazione guida	38

Visualizzazione sullo
schermo 6, 7, 51

Z

Zoom..... 5
Zoom dig. prec..... 32
Zoom in riproduzione 7

Des informations complémentaires sur ce produit et des réponses à des questions fréquemment posées sont disponibles sur notre site Web d'assistance client.

Ulteriori informazioni su questo prodotto e risposte alle domande più comuni sono reperibili sul nostro sito Web di Assistenza Clienti.

<http://www.sony.net/>

Imprimé avec de l'encre à base d'huile végétale sans COV (composés organiques volatils).

Stampato con inchiostro a base di olio vegetale senza COV (composto organico volatile).

©2011 Sony Corporation Printed in Thailand
4-408-688-23(1)



4408688230