

SONY®

3-877-682-23 (1)

α

Des informations complémentaires sur ce produit et des réponses à des questions fréquemment posées sont disponibles sur notre site Web d'assistance client.

Ulteriori informazioni su questo prodotto e risposte alle domande più comuni sono reperibili sul nostro sito Web di Assistenza Clienti.

<http://www.sony.net/>



Imprimé sur papier recyclé à 70 % ou plus avec de l'encre à base d'huile végétale sans COV (composés organiques volatils).

Stampato su carta riciclata al 70% o più con inchiostro a base di olio vegetale senza COV (composto organico volatile).

Printed in Japan



3877682230

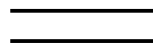

InfoLITHIUM™



MEMORY STICK™



HDMI

© 2008 Sony Corporation

α900

Appareil photo numérique reflex à objectifs interchangeables

Mode d'emploi

Fotocamera reflex digitale

Istruzioni per l'uso

FR

IT

DSLR-A900

Français

AVERTISSEMENT

Afin de réduire les risques d'incendie ou de décharge électrique, n'exposez pas cet appareil à la pluie ou à l'humidité.

N'exposez pas les piles à une chaleur excessive, notamment aux rayons directs du soleil, à une flamme, etc.

ATTENTION

Remplacez la batterie par une batterie correspondant au type spécifié uniquement. Sinon vous risquez de provoquer un incendie ou des blessures.

Pour les utilisateurs au Canada

RECYCLAGE DES ACCUMULATEURS AUX IONS DE LITHIUM

Les accumulateurs aux ions de lithium sont recyclables.

Vous pouvez contribuer à préserver l'environnement en rapportant les piles usagées dans un point de collecte et de recyclage le plus proche.

Pour plus d'informations sur le recyclage des accumulateurs, téléphonez au numéro gratuit 1-800-822-8837 (Etats-Unis et Canada uniquement), ou visitez <http://www.rbrcc.org/>

Avertissement : Ne pas utiliser des accumulateurs aux ions de lithium qui sont endommagés ou qui fuient.

Batterie

Cet appareil numérique de la classe B est conforme à la norme NMB-003 du Canada.

Note pour les clients européens

Cet appareil a été testé et jugé conforme aux limites établies par la directive EMC visant l'utilisation de câbles de connexion de moins de 3 mètres.

Attention

Le champ électromagnétique à des fréquences particulières peut avoir une incidence sur l'image et le son de cet appareil.

Avis

Si l'électricité statique ou les champs électrostatiques entraînent une interruption lors du transfert des données (échec), redémarrez l'application ou débranchez, puis rebranchez le câble de connexion (USB, etc.).

Traitement des appareils électriques et électroniques en fin de vie (Applicable dans les pays de l'Union Européenne et aux autres pays européens disposant de systèmes de collecte sélective)



Ce symbole, apposé sur le produit ou sur son emballage, indique que ce produit ne doit pas être traité avec les déchets ménagers. Il doit être remis à un point de collecte approprié pour le recyclage des équipements électriques et électroniques. En s'assurant que ce produit est bien mis au rebut de manière appropriée, vous aiderez à prévenir les conséquences négatives potentielles pour l'environnement et la santé humaine. Le recyclage des matériaux aidera à préserver les ressources naturelles. Pour toute information supplémentaire au sujet du recyclage de ce produit, vous pouvez contacter votre municipalité, votre déchetterie ou le magasin où vous avez acheté le produit.

Accessoire Compatible : Télécommande

Elimination des piles et accumulateurs usagés (Applicable dans les pays de l'Union Européenne et aux autres pays européens disposant de systèmes de collecte sélective)



Ce symbole, apposé sur les piles et accumulateurs ou sur les emballages, indique que les piles et accumulateurs fournis avec ce produit ne doivent pas être traités comme de simples déchets ménagers. En vous assurant que ces piles et accumulateurs sont mis au rebut de façon appropriée, vous participez activement à la prévention des conséquences négatives que leur mauvais traitement pourrait provoquer sur l'environnement et sur la santé humaine. Le recyclage des matériaux contribue par ailleurs à la préservation des ressources naturelles.

Pour les produits qui pour des raisons de sécurité, de performance ou d'intégrité de données nécessitent une connexion permanente à une pile ou à un accumulateur, il conviendra de vous rapprocher d'un service technique qualifié pour effectuer son remplacement. En rapportant votre appareil électrique en fin de vie à un point de collecte approprié vous assurez que la pile ou l'accumulateur incorporé sera traité correctement.

Pour tous les autres cas de figure et afin d'enlever les piles ou accumulateurs en toute sécurité de votre appareil, reportez-vous au manuel d'utilisation. Rapporter les piles ou accumulateurs usagés au point de collecte approprié pour le recyclage.

Pour toute information complémentaire au sujet du recyclage de ce produit ou des piles et accumulateurs, vous pouvez contacter votre municipalité, votre déchetterie locale ou le point de vente où vous avez acheté ce produit.

Avis aux consommateurs des pays appliquant les Directives UE

Le fabricant de ce produit est Sony Corporation, 1-7-1 Konan Minato-ku Tokyo, 108-0075 Japon. Le représentant agréé pour la compatibilité électromagnétique et la sécurité du produit est Sony Deutschland GmbH, Hedelfinger Strasse 61, 70327 Stuttgart, Allemagne. Pour toute question relative à la garantie ou aux réparations, reportez-vous à l'adresse que vous trouverez dans les documents ci-joints, relatifs à la garantie et aux réparations.

Remarques sur l'utilisation de l'appareil

Pas d'indemnisation en cas d'enregistrement manqué

Dans le cas où l'enregistrement ou la lecture serait impossible en raison d'un dysfonctionnement de l'appareil ou d'une anomalie de la carte mémoire, etc., ceci ne pourra donner lieu à une indemnisation.

Copies de sauvegarde recommandées

Pour ne pas risquer de perdre vos images, copiez toujours les données sur un autre support d'enregistrement (copie de sauvegarde).

Remarques sur l'écran LCD et l'objectif

- L'écran LCD a été fabriqué avec une technologie de très haute précision et plus de 99,99 % de pixels sont opérationnels. Il peut toutefois comporter quelques minuscules points noirs et/ou lumineux (de couleur blanche, rouge, bleue ou verte) visibles en permanence sur l'écran LCD. Ces points sont normaux pour ce procédé de fabrication et n'affectent aucunement l'image.

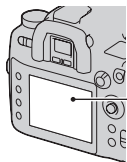

Points noirs, blancs, rouges, bleus et verts

- N'exposez pas l'appareil aux rayons directs du soleil. Les rayons du soleil pourraient se focaliser sur un objet à proximité et provoquer un incendie. Si vous devez placer l'appareil en plein soleil, posez le bouchon d'objectif.
- Les images peuvent laisser une traînée sur l'écran LCD dans un endroit froid. Ceci n'est pas une anomalie. Lorsque vous allumez l'appareil dans un endroit froid, il se peut que l'écran LCD soit temporairement sombre. Son

fonctionnement redeviendra normal, lorsque l'appareil sera chaud.

- N'exercez aucune pression sur l'écran LCD. Ceci pourrait décolorer l'écran et provoquer un dysfonctionnement.

Avertissement sur les droits d'auteur

Les émissions de télévision, films, cassettes vidéo et autres œuvres peuvent être protégés par des droits d'auteur.

L'enregistrement non autorisé de telles œuvres peut constituer une infraction à la loi sur les droits d'auteur.













Images utilisées dans ce manuel

Les photos utilisées comme exemple dans ce manuel sont des images reproduites et non des photos réelles prises avec cet appareil.

Table des matières

	Remarques sur l'utilisation de l'appareil	4
Préparation de l'appareil	Vérification des accessoires fournis	8
	Préparation de la batterie	9
	Fixation d'un objectif	14
	Insertion d'une carte mémoire	16
	Préparation de l'appareil	20
	Utilisation des accessoires fournis	22
	Vérification du nombre d'images enregistrables	26
	Nettoyage	28
Avant l'utilisation	Identification des pièces et des indicateurs à l'écran	31
	Face avant	31
	Face arrière	32
	Côtés/Dessous	33
	Écran LCD (Affichage des informations d'enregistrement)	34
	Écran de contrôle	36
	Viseur	37
	Sélection d'une fonction ou d'un réglage	39
	Sélection des fonctions dans l'écran Navigation directe	40
Prise de vue	AUTO Prise de vue avec le réglage automatique	41
	Mode d'exposition	43
	P Prise de vue avec le mode automatique programmé	43
	A Prise de vue avec priorité à l'ouverture	45
	S Prise de vue avec priorité à la vitesse d'obturation	46
	M Prise de vue avec exposition manuelle	47
	M Prise de vue avec BULB	48
Utilisation des fonctions de prise de vue	Sélection de la méthode de mise au point	50
	Sélection du mode de mise au point (Mise au point automatique)	50
	Sélection de la zone de mise au point	52
	Prise de vue avec verrouillage de la mise au point	53
	Illuminateur AF	54

Prise de vue avec mise au point manuelle	54
Prise de vue avec Focus manuel direct	55
Passage facile entre AF et MF	56
Utilisation d'un flash (non fourni)	57
Sélection du mode de flash	58
Prise de vue avec synchro lente	59
Prise de vue en synchro haute vitesse (HSS)	59
Utilisation d'un flash équipé d'un cordon de synchronisation de flash.....	60
Réglage de la luminosité de l'image (Mesure, Exposition, Correction de flash)	61
Sélection du mode de mesure	61
Correction de l'exposition	62
Prise de vue avec une luminosité constante (Verrouillage AE)	63
Réglage de l'intensité lumineuse du flash (Correction de flash).....	65
Réglage ISO	66
Réglage des tonalités de couleur (Balance des blancs) ...	67
Balance des blancs automatique/préréglée	68
Réglage de la température de couleur et d'un effet de filtre	69
Balance des blancs personnalisée	70
Traitement de l'image	72
Utilisation de l'Optimisateur de plage dynamique	72
Utilisation des Modes créatifs	73
Sélection du mode d'entraînement	76
Prise de vue ponctuelle	76
Prise de vue en rafale	77
Utilisation du retardateur	78
Prise de vue avec fourchette d'exposition	78
Prise de vue avec la fourchette de balance des blancs	80
Prise de vue avec bracketing avancé avec Optimisateur de plage dynamique	80
Prise de vue avec la fonction de verrouillage miroir	81
Prise de vue à l'aide de la télécommande	82
Utilisation de la fonction d'aperçu	83
Mémorisation de vos propres réglages	85

Utilisation de la fonction de visualisation	Visualisation d'images	86
	Vérification des informations des images enregistrées ...	91
	Suppression d'images (Effacer)	93
	Visualisation des images sur un téléviseur	95
Utilisation du menu	Liste des fonctions du menu	99
	 Menu d'enregistrement 1	101
	 Menu d'enregistrement 2	104
	 Menu d'enregistrement 3	106
	 Menu d'enregistrement 4	108
	 Menu de personnalisation 1	110
	 Menu de personnalisation 2	112
	 Menu de personnalisation 3	115
	 Menu de lecture 1	117
	 Menu de lecture 2	120
	 Menu de réglage 1	121
	 Menu de réglage 2	123
 Menu de réglage 3	126	
 Menu de réglage 4	129	
Visualisation d'images sur un ordinateur	Copie d'images sur l'ordinateur	132
	Visualisation d'images sur l'ordinateur	136
	Utilisation du logiciel	140
Impression des images	Impression d'images en branchant l'appareil à une imprimante compatible PictBridge	148
Divers	Spécifications	153
	Dépannage	157
	Messages d'avertissement	165
	Précautions	168
Index		171

Vérification des accessoires fournis

Le chiffre entre parenthèses indique le nombre d'unités.

- BC-VM10 Chargeur de batterie (1)/Cordon d'alimentation (1)



- Batterie rechargeable NP-FM500H (1)



- Télécommande sans fil (télécommande) (1)



- Clip de télécommande (1)



- Câble USB (1)

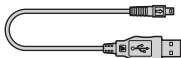

- Câble vidéo (1)

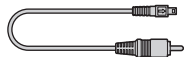

- Bandoulière (1)

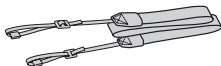

- Bouchon de boîtier (1) (monté sur l'appareil)



- Capot de griffe porte-accessoire (1) (monté sur l'appareil)
- Oeillette de viseur (1) (monté sur l'appareil)
- CD-ROM (logiciel d'application pour l'appareil α) (1)
- Mode d'emploi (ce manuel) (1)

Préparation de la batterie

Lors de la première utilisation de l'appareil, assurez-vous de recharger la batterie NP-FM500H « InfoLITHIUM » (fournie).

Charge de la batterie

La batterie « InfoLITHIUM » peut être chargée même lorsqu'elle n'a pas été complètement épuisée.
Elle peut également être utilisée lorsqu'elle n'a pas été complètement chargée.

1 Insérez la batterie sur le chargeur de batterie.

Poussez la batterie jusqu'à ce qu'elle s'enclenche.

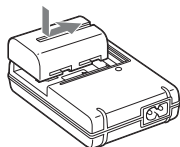

2 Branchez le cordon d'alimentation.

Allumé : Chargement en cours
Éteint : Chargement normal terminé
Une heure après que le témoin se soit éteint : Chargement complet terminé

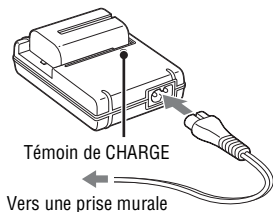

A propos du temps de charge

- Les temps nécessaires pour charger une batterie complètement épuisée (fournie) à une température de 25°C (77°F) sont les suivants.

Charge complète	Charge normale
Environ 235 min.	Environ 175 min.

- Le temps de charge diffère selon la capacité restante de la batterie et les conditions de charge.

- Nous vous recommandons de recharger la batterie à une température ambiante comprise entre 10 et 30 °C (50 et 86 °F). À des températures hors de cette plage, il se peut que vous ne puissiez pas charger efficacement la batterie.

Remarques

- Branchez le chargeur de batterie à une prise murale facilement accessible à proximité.
- Même si le témoin CHARGE n'est pas allumé, le chargeur de batterie n'est pas isolé du secteur tant qu'il reste branché à la prise murale. En cas de problème lors de l'utilisation du chargeur de batterie, coupez immédiatement l'alimentation en débranchant la fiche de la prise murale.
- Lorsque le chargement est terminé, débranchez le cordon d'alimentation de la prise murale et retirez la batterie du chargeur. Si vous laissez une batterie chargée sur le chargeur, cela peut réduire sa durée de service.
- Ne chargez pas d'autres batteries que la batterie « InfoLITHIUM » série M dans le chargeur de batterie (fourni) avec l'appareil. Des batteries autres que celles du type spécifié peuvent couler, surchauffer ou exploser si vous tentez de les charger, ce qui fait courir un risque d'électrocution et de brûlures.
- Lorsque le témoin CHARGE clignote, ceci peut indiquer une erreur de batterie ou qu'une batterie d'un type autre que celui spécifié a été installée. Assurez-vous que la batterie est du type spécifié. Si la batterie est du type spécifié, retirez-la, remplacez-la par une neuve ou une autre et vérifiez si le chargeur de batterie fonctionne correctement. Si le chargeur de batterie fonctionne correctement, il se peut qu'une erreur de batterie se soit produite.
- Si le chargeur de batterie est sale, il se peut que la charge ne s'effectue pas correctement. Nettoyez le chargeur de batterie avec un chiffon sec, etc.

Pour utiliser votre appareil à l'étranger — Sources d'alimentation

Vous pouvez utiliser votre appareil ainsi que le chargeur de batterie et l'adaptateur secteur/chargeur AC-VQ900AM (non fourni) dans tous les pays où les caractéristiques de l'alimentation sont comprises entre 100 V et 240 V CA, 50/60 Hz. Au besoin, utilisez une fiche adaptatrice secteur [a] en vente dans le commerce si la prise murale [b] n'est pas adaptée.

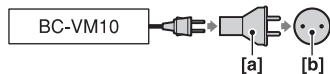

Remarque

- N'utilisez pas un transformateur électronique (convertisseur de tension de voyage) car ceci pourrait provoquer un dysfonctionnement.

Insertion de la batterie chargée

- 1 Ouvrez le couvercle de batterie tout en faisant glisser le levier d'ouverture du couvercle de batterie.**

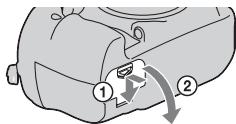

- 2 Introduisez fermement la batterie à fond tout en appuyant sur le levier de verrouillage avec l'extrémité de la batterie.**

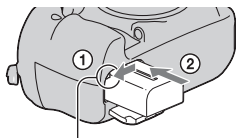

Levier de verrouillage

- 3 Fermez le couvercle de la batterie.**

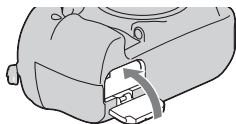

Pour retirer la batterie

Eteignez l'appareil et faites glisser le levier de verrouillage dans le sens de la flèche. Veillez à ne pas faire tomber la batterie.

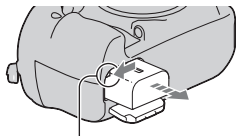

Levier de verrouillage

Pour vérifier le niveau de la batterie restant

Placez l'interrupteur d'alimentation sur ON et vérifiez le niveau sur l'écran LCD. Le niveau est indiqué par un pourcentage, en plus des indicateurs suivants.

Niveau de la batterie						« Batterie épuisée »
	Élevé Faible					Vous ne pouvez plus prendre de photos.

Qu'est-ce qu'une batterie « InfoLITHIUM » ?

Une batterie « InfoLITHIUM » est une batterie au lithium-ion qui possède des fonctions pour l'échange d'informations concernant les conditions d'utilisation de votre appareil. Lorsque vous utilisez une batterie « InfoLITHIUM », le temps de batterie restant s'affiche sous la forme d'un pourcentage selon les conditions d'utilisation de votre appareil.

Remarques

- Il est possible que le niveau affiché ne soit pas correct dans certaines circonstances.
- N'exposez pas la batterie à l'eau. La batterie n'est pas étanche à l'eau.
- Ne laissez pas la batterie dans des endroits très chauds tels qu'un véhicule ou en plein soleil.

Batteries disponibles

Utilisez uniquement une batterie NP-FM500H. Notez que les batteries NP-FM55H, NP-FM50 et NP-FM30 ne peuvent pas être utilisées.

Nombre d'images pouvant être enregistrées

Vous pouvez enregistrer approximativement 880 images lorsque vous utilisez l'appareil avec la batterie pleinement chargée.

Notez que, selon les conditions d'utilisation, l'objectif monté ou la carte mémoire, le nombre réel peut être inférieur à celui qui est indiqué.

- Le nombre est calculé avec une batterie complètement chargée et dans les conditions suivantes :
 - à une température ambiante de 25° C (77 °F).
 - [Qualité] est réglé sur [Fine].
 - mode de mise au point réglé sur AF-A (AF automatique).
 - prise de vue une fois toutes les 30 secondes.
 - mise sous et hors tension toutes les dix fois.

- La méthode de mesure est basée sur la norme CIPA. (CIPA: Camera & Imaging Products Association)
- La capacité de la batterie diminue avec le nombre d'utilisations et également avec le temps.
- Le nombre d'images pouvant être enregistrées diminue dans les conditions suivantes :
 - température ambiante basse.
 - fréquentes mises sous tension et hors tension de l'appareil.
 - mode de mise au point réglé sur AF-C (AF continu).
 - lorsque l'appareil photo continue à faire la mise au point pendant une longue durée sans photographe, inclus les cas où vous maintenez le déclencheur appuyé à mi-course.

Comment utiliser efficacement la batterie

La performance de la batterie diminue lorsque la température ambiante est basse. La durée pendant laquelle elle peut être utilisée est donc plus courte dans des endroits froids. Pour prolonger l'autonomie de la batterie, nous vous recommandons ce qui suit : placez la batterie dans votre poche près du corps pour la garder au chaud et ne l'introduisez dans l'appareil que juste avant la prise de vue.

Durée de service de la batterie

- La durée de service de la batterie est limitée. La capacité de la batterie diminue progressivement à l'usage et avec le temps. Si l'autonomie après la recharge diminue considérablement, il est probable que la batterie a atteint la fin de sa durée de service. Procurez-vous une batterie neuve.
- La durée de service de la batterie varie en fonction des conditions de stockage, d'utilisation et ambiantes.

Comment stocker la batterie

Si la batterie ne va pas être utilisée pendant longtemps, chargez-la complètement, puis déchargez-la complètement une fois par an sur l'appareil avant de la ranger dans un endroit sec et frais pour prolonger la durée de service de la batterie.

Fixation d'un objectif

1 Retirez le bouchon de boîtier de l'appareil et le bouchon arrière de l'objectif.

2 Tournez l'objectif dans le sens des aiguilles d'une montre jusqu'à ce qu'il s'enclenche en position verrouillée.

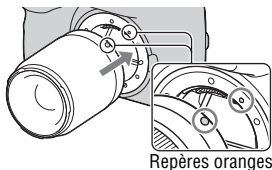

3 Montez l'objectif en alignant son repère orange sur celui de l'appareil.

- Lors de l'installation d'un objectif, n'appuyez pas sur le bouton de déverrouillage d'objectif.

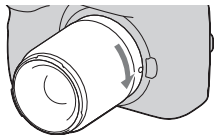

Remarques

- L'obturateur ne se déclenche pas si aucun objectif n'est fixé, sauf lorsque le sélecteur de mode est réglé sur M (page 47).
- Le fonctionnement avec un objectif DT n'est pas garanti, car les coins du champ sont noircis, et l'appareil ne répond pas à la norme de performance AE primaire.

Pour retirer l'objectif

1 Enfoncez à fond le bouton de déverrouillage d'objectif et tournez l'objectif dans le sens inverse des aiguilles d'une montre jusqu'à ce qu'il s'arrête.

- Lors du changement d'objectif, procédez rapidement et à l'abri des endroits poussiéreux pour éviter que de la poussière n'entre dans l'appareil.

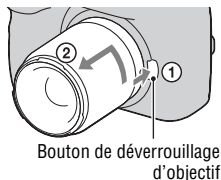

2 Remettez en place le bouchon d'objectif sur l'objectif et montez le bouchon de boîtier sur l'appareil.

- Avant de monter le bouchon, retirez-en toute poussière présente.

Remarque sur le changement d'objectif

L'appareil est équipé d'une fonction anti-poussière pour éviter que de la poussière ne se pose sur le capteur d'image. Veillez cependant à ce que vos changements d'objectifs se déroulent rapidement et à l'abri des endroits poussiéreux, pour éviter de laisser de la poussière ou des débris pénétrer dans l'appareil.

Si de la poussière ou des débris se posent sur le capteur d'image

Nettoyez le capteur d'image en utilisant [Mode Nettoyage] dans le Menu de réglage  (page 29).

Insertion d'une carte mémoire

Vous pouvez utiliser une carte CompactFlash (carte CF), Microdrive ou « Memory Stick Duo » comme carte mémoire.

1 Ouvrez le couvercle de carte mémoire.

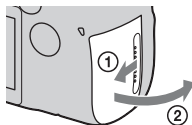

2 Insérez une carte mémoire (non fournie) du côté de la borne (le côté borne comporte plusieurs petits orifices).

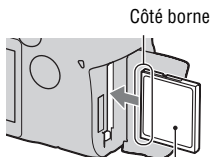

Placez le côté avec l'étiquette vers l'écran LCD.

- Pour une « Memory Stick Duo », insérez-le à fond jusqu'à ce qu'il s'enclenche.

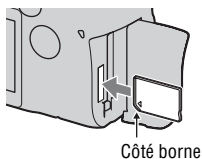

3 Fermez le couvercle de carte mémoire.

Remarque

- Par défaut, une carte CF est sélectionnée comme réglage pour la carte mémoire. Si vous utilisez un « Memory Stick Duo », vous devez modifier le réglage de la carte mémoire (page 17).

Pour retirer la carte mémoire

Vérifiez que le témoin d'accès n'est pas allumé puis ouvrez le couvercle de la carte mémoire.

CompactFlash/Microdrive : Enfoncez le levier d'éjection de carte CF. Une fois que la carte est partiellement éjectée, retirez-la.

« Memory Stick Duo » : Appuyez une fois sur « Memory Stick Duo ».

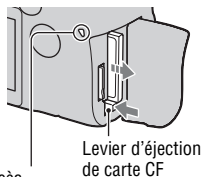

Levier d'éjection de carte CF

Témoin d'accès

Prise de vue à l'aide d'un « Memory Stick Duo »

Après avoir allumé l'appareil photo, suivez les instructions ci-dessous pour modifier le réglage de la carte mémoire.

- Appuyez sur la touche Fn pour faire apparaître l'écran Navigation directe (page 40).

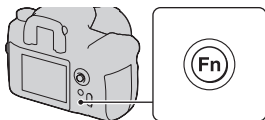

- Sélectionnez l'élément de carte mémoire à l'aide des touches ▲/▼/◀/▶ du multi-sélecteur.
- Sélectionnez **MS** avec la molette de commande avant ou arrière.

- Vous pouvez sélectionner la carte en utilisant [Carte mémoire] dans le Menu de réglage (page 123).

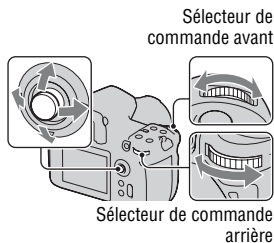

Sélecteur de commande avant

Sélecteur de commande arrière

P	±0.0		
	-3+ 2+ 1+ 0+ 1+ 2+ 3+		ISO AUTO
			AWB
	90° FINE		100
↔ Sélect. ▲ Modif. ● Plus			

Remarques sur l'utilisation des cartes mémoires

- La carte mémoire peut être chaude juste après avoir été utilisée pendant une longue durée. Prenez des précautions pour la manipuler.
- Lorsque le témoin d'accès est allumé, ne retirez pas la carte mémoire ou la batterie et n'éteignez pas l'appareil. Ceci pourrait endommager les données.
- Les données peuvent être endommagées si vous placez la carte mémoire à proximité d'une matière fortement magnétisée ou si vous l'utilisez dans un environnement propice à l'électricité statique ou qui génère du bruit électrique.
- Nous vous recommandons d'effectuer une sauvegarde des données importantes, par exemple sur le disque dur d'un ordinateur.
- Rangez la carte mémoire dans le boîtier fourni pour la transporter ou la ranger.
- N'exposez pas la carte mémoire à l'eau.
- Ne touchez pas la partie des bornes de la carte mémoire avec les doigts ou un objet métallique.

A propos de la carte CF/Microdrive

- Lorsque vous utilisez une carte CF/Microdrive pour la première fois, formatez-la avec cet appareil.
- Ne retirez pas l'étiquette ni ne collez une autre étiquette sur celle en place sur la carte CF/Microdrive.
- N'appuyez pas trop fort sur l'étiquette.

A propos du « Memory Stick »

- « Memory Stick Duo » : vous pouvez utiliser un « Memory Stick Duo » avec votre appareil.
- « Memory Stick » : vous ne pouvez pas utiliser de « Memory Stick » avec votre appareil.



- Le bon fonctionnement d'un « Memory Stick PRO Duo » ou d'un « Memory Stick PRO-HG Duo » d'une capacité allant jusqu'à 16 Go sur cet appareil a été vérifié.
- Si le « Memory Stick Duo » a été formaté sur un ordinateur, son fonctionnement n'est pas garanti sur cet appareil.
- Les vitesses de lecture/écriture des données dépendent de la combinaison de « Memory Stick Duo » et de matériel utilisée.

Remarques sur l'utilisation d'un « Memory Stick Duo »

- N'exercez pas une trop forte pression lorsque vous écrivez dans la zone mémo.
- Ne collez pas d'étiquette sur le « Memory Stick Duo ».
- Ne soumettez pas le « Memory Stick Duo » à des chocs, ne le pliez pas et ne le laissez pas tomber.
- Ne démontez pas et ne modifiez pas le « Memory Stick Duo ».
- Ne laissez pas le « Memory Stick Duo » à la portée de jeunes enfants. Il risquerait d'être avalé accidentellement.
- N'utilisez pas ou ne rangez pas le « Memory Stick Duo » dans les conditions suivantes :
 - endroits très chauds tels que l'intérieur d'un véhicule garé en plein soleil.
 - endroits exposés aux rayons directs du soleil.
 - endroits humides ou avec des substances corrosives.

Préparation de l'appareil

Réglage de la date

Lorsque vous allumez l'appareil pour la première fois, l'écran Rég.date/heure s'ouvre.

1 Placez l'interrupteur d'alimentation sur ON pour allumer l'appareil.

- Pour éteindre l'appareil, placez-le sur OFF.

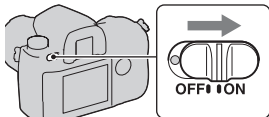

2 Vérifiez que [OK] est sélectionné sur l'écran LCD, puis appuyez sur le centre du multi-sélecteur.

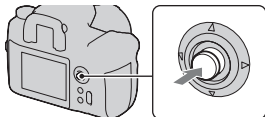

3 Sélectionnez chaque élément à l'aide de ◀/▶ et définissez la valeur numérique avec ▲/▼.

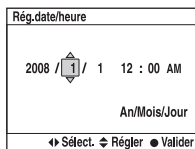
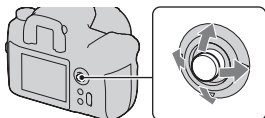

4 Répétez l'étape 3 pour régler d'autres éléments, puis appuyez sur le centre du multi-sélecteur.

- Lors de la modification de l'ordre de [An/Mois/Jour], sélectionnez d'abord [An/Mois/Jour] avec ◀/▶, puis modifiez-le à l'aide de ▲/▼.

5 Vérifiez que [OK] est sélectionné, puis appuyez sur le centre du multi-sélecteur.

Pour annuler l'opération de réglage de date/heure

Appuyez sur la touche MENU.

Réglage dioptrique

Ajustez le sélecteur de réglage dioptrique pour votre vue jusqu'à ce que les témoins apparaissent clairement dans le viseur.

- Tournez le sélecteur vers + si vous êtes presbyte et vers – si vous êtes myope.
- Pointez l'appareil sur la lumière pour effectuer facilement le réglage dioptrique.

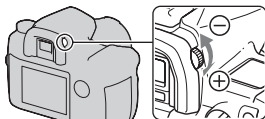

Lorsqu'il est difficile de tourner la molette de correction dioptrique

Introduisez les doigts sous l'oculaire de viseur et faites-le glisser vers le haut pour le retirer, puis effectuez le réglage dioptrique.

- Lors de la fixation d'une Loupe de visée FDA-M1AM (non fournie) ou d'un Viseur d'angle FDA-A1AM (non fourni) sur l'appareil, retirez l'oculaire de viseur comme illustré, puis fixez l'accessoire.

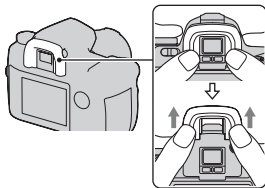

Utilisation des accessoires fournis

Cette section décrit comment utiliser la bandoulière, le clip de télécommande et la télécommande. Les autres accessoires sont décrits aux pages suivantes.

- Batterie rechargeable (page 9)
- Chargeur de batterie, Cordon d'alimentation (page 9)
- Oeillette de viseur (page 21)
- Câble USB (pages 97, 133, 149)
- Câble vidéo (page 95)
- CD-ROM (page 141)

Fixation de la bandoulière

Fixez les deux extrémités de la bandoulière à l'appareil.

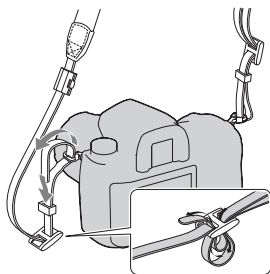

Utilisation du clip de télécommande

Vous pouvez coincer le cordon de la télécommande RM-S1AM (non fournie) dans la bandoulière pour le maintenir en place.

1 Ouvrez le clip de télécommande.



2 Accrochez la bandoulière et le cordon de la télécommande au clip de télécommande.



3 Fermez le clip de télécommande.



Préparation de l'appareil

Comment utiliser la télécommande





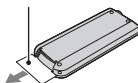



1 Retirez le film de protection.

Film de protection



2 Pointez la télécommande vers le capteur de télécommande situé à l'avant de l'appareil pour faire fonctionner l'appareil (page 31).

Nom des boutons

- 1 Touche 2 SEC (déclenchement de l'obturateur dans 2 secondes) (82)
- 2 Touche SHUTTER (82)
- 3 Touche  (Histogramme) (87)
- 4 Touche DISP (Affichage) (86)
- 5 Touche  (Index) (90)
- 6 Touche  (Pivoter) (88)
- 7 Touche  (Lecture) (86)
- 8 Touche MENU (99)
- 9 Touche PRINT (151)
- 10 Transmetteur
- 11 Touche  (Diaporama) (120)
- 12 Touches  /  (Agrandir/Réduire) (89)
- 13 Touche  (Effacer) (93)
- 14  (39)

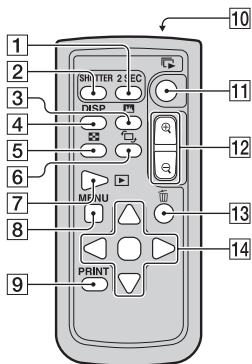

Pour changer la batterie de la télécommande

- ① Tout en appuyant sur l'onglet, insérez un ongle dans la fente pour retirer le capot de la batterie.
- ② Insérez une batterie neuve avec le côté + dirigé vers le haut.
- ③ Insérez le capot de la batterie dans la télécommande jusqu'à entendre un dé clic.

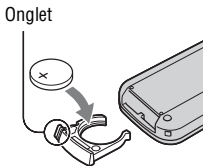

AVERTISSEMENT

Toute manipulation incorrecte de la pile pose un risque d'explosion. Ne pas recharger la pile, ne pas la démonter et ne pas la jeter au feu.

Remarque

- Lorsque la pile au lithium s'affaiblit, la distance de fonctionnement de la télécommande peut baisser ou la télécommande risque de ne pas fonctionner du tout. Dans ce cas, remplacer la pile par une pile au lithium Sony CR2025. L'utilisation d'une autre pile peut entraîner un risque d'incendie ou d'explosion.

Vérification du nombre d'images enregistrables

Après avoir inséré une carte mémoire dans l'appareil et placé l'interrupteur d'alimentation sur ON, le nombre d'images pouvant être enregistrées (si vous continuez la prise de vue avec les réglages actuels) s'affiche sur l'écran LCD.

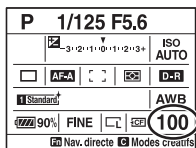

Remarques

- Si « 0 » clignote en jaune, la carte mémoire est pleine. Remplacez la carte mémoire ou effacez des images de la carte mémoire actuelle (page 93).
- Quand « ---- » clignote en jaune, cela signifie qu'aucune carte mémoire n'est insérée ou que la [Carte mémoire] (page 123) n'est pas insérée dans la bonne position. Insérez une carte mémoire ou insérez-le dans la bonne position.

Nombre d'images pouvant être enregistrées sur une carte mémoire

Les tableaux ci-dessous indiquent le nombre approximatif d'images pouvant être enregistrées sur une carte mémoire formatée avec cet appareil. Ces valeurs dépendent des conditions de prise de vue.

Le nombre d'images enregistrables (Unités : Images)

Taille image : L 24M/Ratio d'aspect : 3:2*

Carte CF

Qualité \ Capacité	1 Go	2 Go	4 Go	8 Go	16 Go
Standard	148	296	593	1185	2370
Fine	98	197	395	790	1580
Extra fine	43	86	172	343	687
cRAW & JPEG	28	56	112	224	449
RAW & JPEG	20	41	83	166	333
cRAW	39	78	157	313	627
RAW	26	52	105	211	423

« Memory Stick Duo »

Qualité \ Capacité	1 Go	2 Go	4 Go	8 Go	16 Go
Standard	145	294	582	1169	2369
Fine	97	196	388	779	1579
Extra fine	42	85	168	339	687
cRAW & JPEG	27	55	110	221	449
RAW & JPEG	20	41	81	164	333
cRAW	38	77	154	309	627
RAW	26	52	103	208	423

* Lorsque [Ratio d'aspect] est réglé sur [16:9], vous pouvez enregistrer davantage d'images qu'indiqué dans les tableaux ci-dessus. Cependant, si vous enregistrez une image au format RAW, le nombre d'images est le même qu'avec le ratio d'aspect [3:2].

Nettoyage

Nettoyage de l'écran LCD

Essayez la surface de l'écran avec un kit de nettoyage LCD (non fourni), pour enlever les traces de doigts, la poussière, etc.

Nettoyage de l'objectif

- Utilisez un pinceau soufflant pour enlever la poussière lorsque vous nettoyez la surface de l'objectif. Si de la poussière est collée en surface, essayez l'objectif avec un chiffon doux ou un papier de soie légèrement humecté d'une solution de nettoyage pour objectifs. Essayez la surface d'un mouvement en spirale du centre vers la périphérie. Ne vaporisez pas directement la solution de nettoyage d'objectif sur la surface de l'objectif.
- Ne touchez pas les pièces internes de l'appareil telles que le rideau obturateur ou le miroir. La présence de poussière sur le miroir ou autour de celui-ci peut affecter le système autofocus. Nettoyez la poussière à l'aide d'un pinceau soufflant vendu dans le commerce. Si de la poussière se dépose sur le capteur d'image, elle pourra apparaître sur l'image. Placez l'appareil en mode de nettoyage, puis nettoyez-le à l'aide d'un pinceau soufflant (page 29). N'utilisez pas une bombe de nettoyage pour nettoyer l'intérieur de l'appareil. Ceci pourrait provoquer un dysfonctionnement.
- N'utilisez pas une solution de nettoyage contenant des solvants organiques tels que diluant ou benzine.

Nettoyage de l'extérieur de l'appareil

Nettoyez l'extérieur de l'appareil avec un chiffon doux légèrement imbibé d'eau, puis essayez-le avec un chiffon sec. Pour ne pas risquer d'endommager la finition ou le boîtier, évitez ce qui suit.

- Produits chimiques tels que diluants, benzine, alcool, lingettes nettoyantes jetables, insectifuges, produits de protection solaire ou insecticides, etc.
- Manipulation de l'appareil avec l'une des substances ci-dessus sur les mains.
- Contact prolongé avec du caoutchouc ou du vinyle.

Nettoyage du capteur d'image

Si de la poussière ou des débris pénètrent dans l'appareil et viennent sur le capteur d'image, ils peuvent être visibles sur l'image dans certaines conditions de prise de vue. S'il y a de la poussière sur le capteur d'image, nettoyez celui-ci avec un pinceau soufflant en vente dans le commerce en procédant comme suit. Vous pouvez nettoyer l'image facilement avec un pinceau soufflant et la fonction anti-poussière.

Remarques

- Le nettoyage peut uniquement être effectué lorsque le niveau de la batterie est au minimum  (trois icônes de batterie restante). Si la charge de la batterie devient insuffisante pendant le nettoyage, l'obturateur risque d'être endommagé. Le nettoyage doit être effectué rapidement. Il est recommandé d'utiliser un adaptateur secteur/chargeur (non fourni).
- N'utilisez pas une bombe de nettoyage car elle pourrait faire pénétrer de la vapeur dans le boîtier de l'appareil.

1 Assurez-vous que la batterie est complètement chargée (page 12).

2 Appuyez sur la touche MENU, puis sélectionnez 3 à l'aide de ◀/▶ sur le multi-sélecteur.

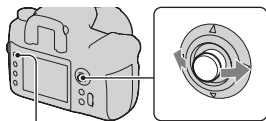

Touche MENU

3 Sélectionnez [Mode Nettoyage] avec ▲/▼ sur le multi-sélecteur, puis appuyez sur le centre.

Le message « Après nettoyage, éteindre l'appareil. Continuer ? » apparaît.

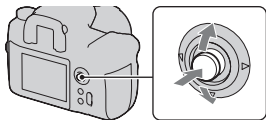

4 Sélectionnez [OK] avec ▲ sur le multi-sélecteur, puis appuyez sur le centre.

Le capteur d'image vibre pendant un court instant, puis le miroir se relève à l'avant.

5 Démontez l'objectif (page 15).

6 Nettoyez la surface du capteur d'image et les parties autour avec un pinceau soufflant.

- Ne touchez pas le capteur d'image avec les poils du pinceau. Effectuez le nettoyage rapidement.
- Tenez l'appareil face vers le bas pour que la poussière ne puisse pas se déposer à l'intérieur.
- Lorsque vous nettoyez le capteur d'image, n'insérez pas l'extrémité du pinceau soufflant à l'intérieur de la monture d'objectif.

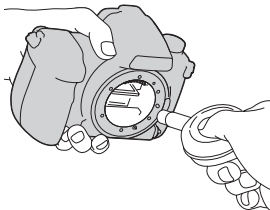

7 Remontez l'objectif et éteignez l'appareil photo.

Remarque



- Si la batterie se décharge pendant le nettoyage, l'appareil émet des bips. Arrêtez alors immédiatement le nettoyage et éteignez l'appareil photo.

Identification des pièces et des indicateurs à l'écran

Pour les informations sur l'utilisation des indicateurs, reportez-vous aux pages indiquées entre parenthèses.

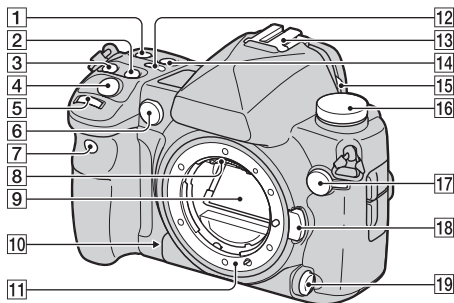





Face avant

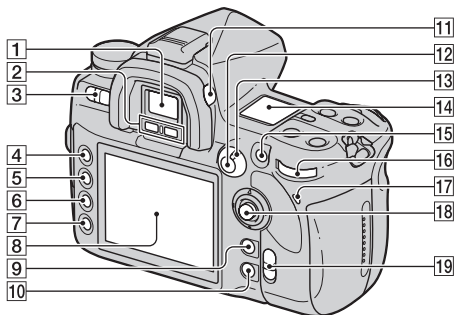

- | | | | |
|----|--|----|---|
| 1 | Touche ISO (66) | 13 | Griffe porte-accessoire (57) |
| 2 | Touche  (Exposition) (62) | 14 | Touche WB (Balance des blancs) (67) |
| 3 | Touche DRIVE (76) | 15 | Levier de volet d'oculaire (78, 81, 145) |
| 4 | Déclencheur (41) | 16 | Sélecteur de mode (41, 43) |
| 5 | Molette de commande avant (40, 112) | 17 | Borne  (Synchronisation du flash) (60) |
| 6 | Illuminateur AF (54)/Témoin de retardateur (78) | 18 | Bouton de déverrouillage d'objectif (15) |
| 7 | Capteur de télécommande (82) | 19 | Levier de mode de mise au point (50, 54) |
| 8 | Contacts d'objectif* | | |
| 9 | Miroir* | | |
| 10 | Touche Aperçu (83) | | |
| 11 | Monture d'objectif | | |
| 12 | Touche  (Éclairage de l'écran de contrôle) (36) | | |
- * **Ne touchez pas directement ces pièces.**

Face arrière



- 1 Viseur (21)
- 2 Capteurs d'oculaire (121)
- 3 Interrupteur d'alimentation (20)
- 4 Touche MENU (99)
- 5 Touche DISP (Affichage)/
Luminosité LCD (35, 86)
- 6 Touche  (Effacer) (93)
- 7 Touche  (Lecture) (86)
- 8 Écran LCD (34)
- 9 Pour la prise de vue : Touche C
(Personnalisation) (103)
Pour la visualisation : Touche
 (Histogramme) (87)
- 10 Pour la prise de vue : Touche
Fn (Fonction) (40)
Pour la visualisation : Touche
, (Rotation de l'image) (88)
- 11 Sélecteur de réglage dioptrique
(21)
- 12 Pour la prise de vue : Touche
AEL (Verrouillage AE)(63)/
Touche SLOW SYNC (59)
Pour la visualisation : Touche
 (Index) (90)
- 13 Levier de mode de mesure (61)
- 14 Écran de contrôle (36)
- 15 Pour la prise de vue : Touche
AF/MF (Mise au point
automatique/manuelle) (56)
Pour la visualisation : Touche
Q (Agrandissement) (89)
- 16 Molette de commande arrière
(40, 112)
- 17 Témoin d'accès (17)
- 18 Sélecteur multiple (39)
- 19 Interrupteur  (SteadyShot)
(38)

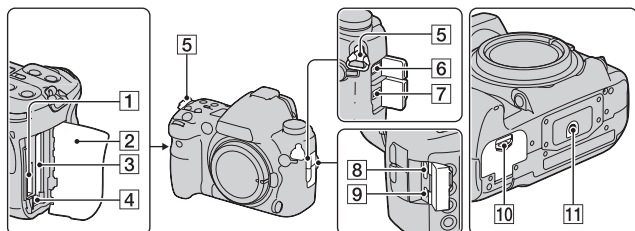

- 1** Fente d'insertion « Memory Stick Duo » (16)
- 2** Couvercle de carte mémoire (16)
- 3** Fente d'insertion de carte CF (16)
- 4** Levier d'éjection de carte CF (17)
- 5** Crochets pour bandoulière (22)
- 6** Borne REMOTE
- 7** Borne DC IN
 - Lors de la connexion de l'adaptateur secteur/chargeur AC-VQ900AM (non fourni) à l'appareil, éteignez ce dernier, puis branchez l'adaptateur secteur/chargeur à la borne DC IN de l'appareil.
- 8** Borne HDMI (97, 151)
- 9** Borne VIDEO OUT/USB (95, 133)
- 10** Couvercle de batterie (11)

- 11** Douille de trépied
 - Utilisez un trépied ayant une longueur de vis de moins de 5,5 mm (7/32 pouces). Vous ne parviendrez pas à fixer solidement l'appareil sur un trépied ayant une longueur de vis de plus de 5,5 mm (7/32 pouces) et cela pourrait endommager l'appareil.

Écran LCD (Affichage des informations d'enregistrement)

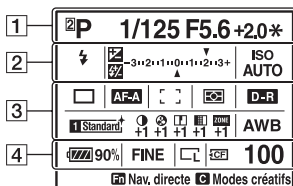

- L'illustration ci-dessus représente un exemple d'affichage détaillé avec l'appareil en position horizontale.

1

Affichage	Indication
AUTO P A S M 1 2 3	Sélecteur de mode (41, 43)
1/125	Vitesse d'obturation (46)
F5.6	Ouverture (45)
+2.0	Exposition (62)
*	Verrouillage AE (63)

2

Affichage	Indication
	Mode de flash (57)
	Correction d'exposition (62)/Mesure manuelle (47)
	Correction de flash (65)
	Échelle IL (47, 79)
ISO AUTO	Sensibilité (66)

3

Affichage	Indication
	Mode d'entraînement (76)
	Mode de mise au point (50)
	Zone AF (52)
	Mesure (61)
	Optimisateur de plage dynamique (72)
	Modes créatifs (73)
	Contraste, Saturation, Netteté, Luminosité, Zone (75)

Affichage	Indication
AWB WB 5500K M1	Balance des blancs (Auto, Préréglée, Température de couleur, Filtre couleur, Personnalisée) (67)

4

Affichage	Indication
90%	Charge restante de la batterie (12)
RAW cRAW RAW+J cRAW+J X.FINE FINE STD	Qualité d'image (102)
 	Taille d'image (101)/ Taille APS-C (129)/Ratio d'aspect (101)
	Carte mémoire (17)
100	Nombre restant d'images enregistrables (26)

Sélection de l'affichage d'informations d'enregistrement

Appuyez sur la touche DISP pour basculer entre l'affichage détaillé et l'affichage agrandi.

Lorsque vous pivotez l'appareil en position verticale, l'affichage pivote automatiquement pour s'adapter à la nouvelle position.

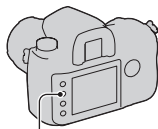

Touche DISP

Affichage détaillé

P	1/125	F5.6	+0.3
			ISO AUTO
			AWB
90%	FINE		100
Nav. directe Modes créatifs			

Affichage agrandi

P	1/125	F5.6	
+0.3		ISO AUTO	
		D-R	AWB
90%	FINE		100
Nav. directe Modes créatifs			

Pas d'affichage

- Vous pouvez définir l'affichage afin qu'il ne pivote pas, en utilisant [Aff.info enr.] dans le Menu de personnalisation (page 114).

Remarque

- Vous pouvez régler la luminosité sur l'écran LCD en appuyant sur la touche DISP pendant un peu plus longtemps (page 121).

Écran de contrôle

Vous pouvez régler la balance des blancs, la sensibilité ISO, le mode d'entraînement et la compensation d'exposition en vérifiant l'écran de contrôle situé sur le dessus de l'appareil photo.

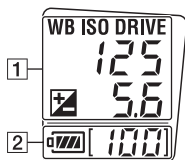

1

Vitesse d'obturation (46)/Ouverture (45)	Exposition (62)	Balance des blancs (67)	Sensibilité (66)	Mode d'entraînement (76)

2

Affichage	Indication
	Charge restante de la batterie (12)
[100]	Nombre restant d'images enregistrables (26)*

* Lorsque le nombre restant d'images enregistrables est supérieur à 999, « 999 » s'affiche sur l'écran de contrôle.

Pour allumer l'éclairage de l'écran de contrôle

Appuyez sur la touche d'éclairage de l'écran supérieur, située sur le dessus. Appuyez une nouvelle fois pour éteindre l'éclairage.

Touche d'éclairage de l'écran de contrôle

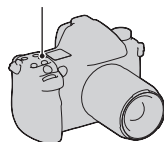

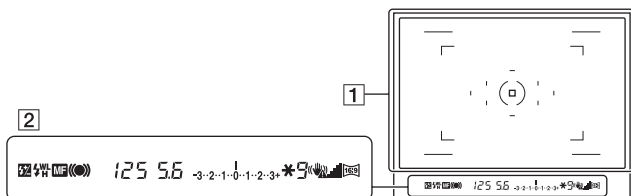

1

Affichage	Indication
	Zone AF (52)
	Zone AF Spot (52)
	Zone de mesure spot (61)
	Zone de prise de vue pour un ratio d'aspect de 16:9 (101)
	Zone de la taille APS-C (129)

2

Affichage	Indication
	Correction de flash (65)
	Flash en cours de chargement (57)
WL	Flash sans fil (58)
H	Synchro haute vitesse (59)
MF	Mise au point manuelle (54)
	Mise au point (51)
125	Vitesse d'obturation (46)
5.6	Ouverture (45)
	Échelle IL (47, 79)
*	Verrouillage AE (63)

Affichage	Indication
9	Compteur de vues restantes (77)
	Avertissement de bougé (38)
	SteadyShot Échelle (38)
	Ratio d'aspect 16:9 (101)



Témoin de bougé de l'appareil

En cas de risque de bougé de l'appareil, le témoin  (Avertissement de bougé) clignote dans le viseur.

Remarque

- Le témoin  (Avertissement de bougé) s'affiche uniquement pour les modes d'exposition pour lesquels la vitesse d'obturation est réglée automatiquement. Il ne s'affiche pas dans les modes M/S/P_S.

Indicateur d'échelle SteadyShot

Réglez l'interrupteur () sur « ON » pour allumer l'indicateur  (échelle SteadyShot). Attendez que le bougé de l'appareil diminue et que l'échelle baisse, puis commencez vos prises de vue.

Cette fonction SteadyShot peut réduire l'effet de bougé de l'appareil de l'équivalent d'environ 2,5 à 4 incréments de la vitesse d'obturation.

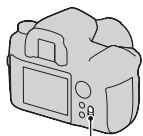

Interrupteur ()

Remarque

- Il est possible que l'efficacité de la fonction SteadyShot ne soit pas optimale lorsque l'appareil vient juste d'être allumé, juste après que vous pointez l'appareil, ou lorsque le déclencheur a été enfoncé complètement sans arrêt à mi-course. Attendez que l'échelle  (échelle SteadyShot) diminue, puis enfoncez lentement le déclencheur.

Sélection d'une fonction ou d'un réglage

Vous pouvez sélectionner une fonction pour la prise de vue ou la lecture de l'affichage d'informations d'enregistrement qui s'affichent en appuyant sur la touche Fn (Fonction), ou à partir des écrans qui s'affichent lorsque vous appuyez sur la touche DRIVE ou MENU, etc.

Lorsque vous débutez une opération, un guide des opérations s'affiche en bas de l'écran pour indiquer une fonction du multi-sélecteur.

- ◀▶ : Vers la gauche/droite pour sélectionner
- ⬆ : Vers le haut/bas pour sélectionner
- ⬅➡ : Vers la gauche/droite ou le haut/bas pour sélectionner
- : Appuyez sur le centre du multi-sélecteur pour valider votre sélection.

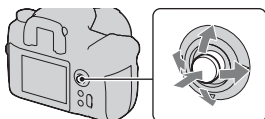

Déplacez le multi-sélecteur en suivant les instructions du guide des opérations pour sélectionner un élément.

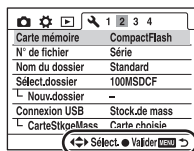

Guide des opérations

La liste du guide des opérations

Le guide des opérations décrit également des opérations autres que celles du multi-sélecteur. Les indications des icônes sont les suivantes.

Affichage	Indication
	Touche MENU
	Retour avec la touche MENU
	Touche
	Touche
	Touche Fn

Affichage	Indication
	Touche
	Molette de commande avant ou arrière
	Sélecteur de commande avant, sélecteur de commande arrière
	Touche DISP
	Retour avec la touche DISP

Sélection des fonctions dans l'écran Navigation directe

À l'aide de l'écran Navigation directe, vous pouvez modifier directement des réglages sur l'affichage d'informations d'enregistrement.

1 Appuyez sur la touche Fn pour faire apparaître l'écran Navigation directe.

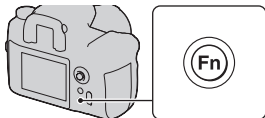

2 En suivant le guide des opérations, sélectionnez l'élément désiré en utilisant ▲/▼/◀/▶ sur le multi-sélecteur.

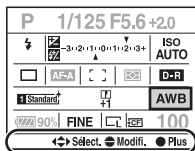

Guide des opérations

3 Réglez l'élément avec la molette de commande avant ou arrière.

- Pour plus de détails sur le réglage de chaque élément, référez-vous à la page correspondante.
- Appuyez sur la touche Fn pour faire disparaître l'écran Navigation directe.

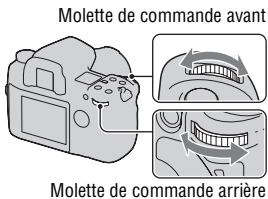

- Les éléments grisés dans l'écran Navigation directe ne sont pas disponibles.
- Lorsque vous utilisez les Modes créatifs (page 73), certaines des tâches de réglage peuvent uniquement être effectuées sur l'écran Affichage exclusif.

Pour régler une fonction dans l'écran Affichage exclusif

Lorsque l'écran Navigation directe s'affiche, appuyez sur le centre du multi-sélecteur pour faire apparaître l'écran Affichage exclusif, afin de régler l'élément désiré.

Pour plus de détails sur le réglage de chaque élément, référez-vous à la page correspondante.

AUTO Prise de vue avec le réglage automatique

Le mode « AUTO » vous permet d'effectuer facilement la prise de vue de n'importe quel sujet, quelles que soient les conditions.

1 Placez le sélecteur de mode sur **AUTO**.

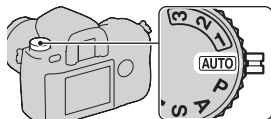

2 Tenez l'appareil et regardez dans le viseur.

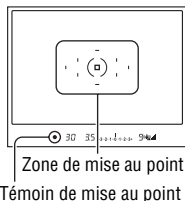

Prise de vue

3 Enfoncez le déclencheur à mi-course pour effectuer la mise au point, puis enfoncez complètement le déclencheur pour prendre la photo.

Lorsque la mise au point est confirmée, le témoin de mise au point ● ou (●) (Indicateur de mise au point) s'allume (page 51).

Remarques

- Si vous éteignez l'appareil photo ou que vous modifiez le mode d'exposition en mode AUTO, les fonctions principales de prise de vue sont réinitialisées à leur réglage par défaut. Les fonctions suivantes ne sont pas réinitialisées :
 - Interrupteur, molette, touches :
L'interrupteur (☞), la molette de correction dioptrique, les éléments réglés avec la touche DISP et la touche C
 - Menu d'enregistrement :
Taille image, Ratio d'aspect, Qualité, Palier d'expo., Mémoire

– Menu de personnalisation/Menu de lecture/Menu de réglage :

Tous les éléments

- Il est possible que le réglage réel ne corresponde pas aux positions du levier de mise au point et du levier de mode de mesure sur l'appareil photo. Référez-vous aux informations affichées sur l'écran LCD lorsque vous prenez des photos.

Mode d'exposition

Si vous réglez la vitesse d'obturation ou l'ouverture, l'effet sur l'image est modifié, même pour un sujet identique. L'appareil possède les quatre modes suivants.

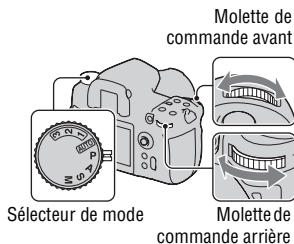

P : Mode automatique programmé (ci-dessous)

Permet une prise de vue avec l'exposition réglée automatiquement (vitesse d'obturation et valeur d'ouverture). Les autres paramètres peuvent être réglés et les valeurs réglées peuvent être sauvegardées.

A : Mode de priorité à l'ouverture (page 45)

Vous permet d'effectuer la prise de vue après avoir réglé la valeur d'ouverture manuellement.

Prise de vue en contrôlant le flou de l'arrière-plan.

S : Mode de priorité à la vitesse d'obturation (page 46)

Vous permet d'effectuer la prise de vue après avoir réglé la vitesse d'obturation manuellement.

Prise de vue de sujets en déplacement avec une variété d'expressions.

M : Mode d'exposition manuelle (page 47)

Vous permet d'effectuer la prise de vue après avoir réglé l'exposition manuellement (vitesse d'obturation et valeur d'ouverture).

P Prise de vue avec le mode automatique programmé

1 Placez le sélecteur de mode sur P.

2 Définissez les fonctions de prise de vue sur les réglages désirés.

Les réglages seront stockés jusqu'à ce que vous les réinitialisez.

Décalage de programme

Vous pouvez changer temporairement la vitesse d'obturation et la valeur d'ouverture avec une exposition correcte déterminée et conservée par l'appareil.

1 Enfoncez le déclencheur à mi-course pour effectuer la mise au point.

La vitesse d'obturation et la valeur d'ouverture sont indiquées.

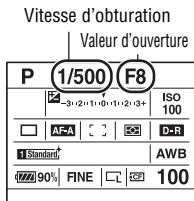

2 Pivotez le sélecteur de commande avant ou arrière pour sélectionner la combinaison désirée pendant la mise au point.

Pour régler l'indicateur de mode d'exposition sur « P_S » (Décalage de programme avec priorité à la vitesse d'obturation), pivotez le sélecteur de commande avant, et pour le régler sur « P_A » (Décalage de programme avec priorité à l'ouverture), pivotez le sélecteur de commande arrière.

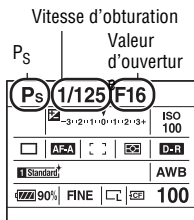

Remarques

- Lorsque vous éteignez votre appareil avant de le rallumer, ou après un certain délai, le Décalage de programme « P_S » ou « P_A » est annulé et réinitialisé sur « P ».
- Quand le décalage de programme « P_S » est sélectionné, le témoin (Avertissement de bougé) ne s'affiche pas.
- Lorsqu'un flash (non fourni) branché à l'appareil est allumé, le Décalage de programme ne fonctionne pas.

A Prise de vue avec priorité à l'ouverture

Si vous réglez l'ouverture (un Nombre F faible) sur une valeur plus large, la plage de mise au point se réduit. Seul le sujet principal est alors mis au point. Si l'ouverture est plus étroite (nombre F plus élevé), la plage de mise au point s'élargit. Toute l'image devient plus nette. La vitesse d'obturation est réglée automatiquement.

Ouverture large



Ouverture étroite











Prise de vue

1 Placez le sélecteur de mode sur A.

2 Sélectionnez la valeur d'ouverture (Nombre F) avec la molette de commande avant ou arrière.

- Vous pouvez vérifier le flou appliqué à une image avec la touche Aperçu (page 83).
- Lorsque l'appareil estime qu'il est impossible d'obtenir une exposition appropriée avec la valeur d'ouverture sélectionnée, la vitesse d'obturation clignote. Dans ce cas, réglez de nouveau l'ouverture.
- La valeur d'ouverture est réglée par incréments de 1/3 IL. Vous pouvez régler ces incréments d'exposition sur une valeur de 1/2 IL grâce à [Palier d'expo.] dans le Menu d'enregistrement  (page 105).

Ouverture (Nombre F)

A	F5.6	ISO AUTO
	-3, -2, -1, 0, 1, 2, 3+	 AF-A    D-R
 Standard		AWB
 90%	FINE  	100

S Prise de vue avec priorité à la vitesse d'obturation

Lors de la prise de vue d'un sujet en mouvement à une vitesse d'obturation plus rapide, il apparaît comme gelé sur l'image. A une vitesse d'obturation plus lente, le sujet apparaît avec un effet de filé.

La valeur d'ouverture est réglée automatiquement.

Obturation rapide



Obturation lente









1 Placez le sélecteur de mode sur S.

2 Sélectionnez la vitesse d'obturation avec la molette de commande avant ou arrière.

- La vitesse d'obturation est réglée par incréments de 1/3 IL. Vous pouvez régler ces incréments d'exposition sur une valeur de 1/2 IL grâce à [Palier d'expo.] dans le Menu d'enregistrement  (page 105).

Vitesse d'obturation

S	1/500		
	 -3+2+1+0+1+2+3+		ISO AUTO
	AF-A		 D-R
	Standard		AWB
	90%	FINE	 100

Remarques

- L'indicateur  (Avertissement de bougé) n'apparaît pas en mode de priorité à la vitesse d'obturation.
- Lorsque vous utilisez le flash (non fourni), si vous réduisez l'ouverture (nombre F plus élevé) en diminuant la vitesse d'obturation, la lumière du flash n'atteint pas un sujet distant.

- Lorsque la vitesse d'obturation est d'une seconde ou moins, une réduction de bruit (RB Pose longue) est effectuée après la prise de vue. Pendant cette réduction de bruit, vous ne pouvez pas effectuer d'autres prises de vue.

M Prise de vue avec exposition manuelle

Il est possible d'ajuster manuellement les valeurs de vitesse d'obturation et d'ouverture.

Ce mode est utile lorsque vous conservez les réglages de vitesse d'obturation et de valeur d'ouverture ou que vous utilisez un posemètre.

1 Placez le sélecteur de mode sur M.

2 Pivotez la molette de commande avant pour régler la vitesse d'obturation, et pivotez la molette de commande arrière pour régler l'ouverture.

- Vous pouvez modifier les fonctions des molettes de commande avant et arrière en utilisant [Molette comm.] dans le Menu de personnalisation ⚙️ (page 112).

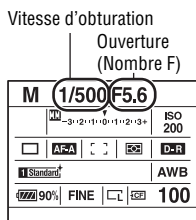

3 Prenez le cliché une fois que l'exposition est réglée.

- Vérifiez la valeur de l'exposition sur l'échelle IL.
 - Vers + : les images s'éclaircissent.
 - Vers - : les images s'assombrissent.
 - La flèche ◀▶ s'affiche si l'exposition spécifiée est hors de la plage de l'échelle IL. La flèche clignote si la différence entre ces expositions dépasse les valeurs ci-dessus. Lorsque l'exposition est compensée, la valeur standard contient la valeur compensée.
 - MM : Metered Manual (Mesure manuelle)

Écran LCD (Affichage détaillé)

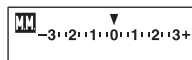

Valeur standard

Viseur

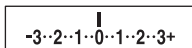

Valeur standard

Remarques

- L'indicateur  (Avertissement de bougé) n'apparaît pas en mode d'exposition manuelle.
- Lorsque le sélecteur de mode est réglé sur M, le réglage ISO [AUTO] est défini sur [200]. Dans le mode M, le réglage ISO [AUTO] n'est pas disponible. Au besoin, réglez la sensibilité ISO.

Décalage manuel

Vous pouvez changer la combinaison de vitesse d'obturation et de valeur d'ouverture sans changer l'exposition que vous avez définie.

Pivotez la molette de commande avant tout en appuyant sur la touche AEL pour sélectionner la combinaison de vitesse d'obturation et de valeur d'ouverture.



Touche AEL









M Prise de vue avec BULB

Vous pouvez photographier des traînées lumineuses telles que des feux d'artifice, avec une exposition longue.



1 Placez le sélecteur de mode sur M.

2 Pivotez la molette de commande avant vers la gauche jusqu'à ce que [BULB] s'affiche.

BULB			
M	BULB	F5.6	
	-3 · -2 · -1 · 0 · +1 · +2 · +3		ISO 200
	AF-A		 D-R
	Standard		AWB
	90%	FINE	  100

3 Pivotez la molette de commande arrière pour régler l'ouverture (Nombre F).

4 Appuyez continuellement sur le déclencheur pendant la durée de la prise de vue.

Tant que vous appuyez sur le déclencheur, l'obturateur reste ouvert.

- L'utilisation d'une télécommande (soit celle fournie, soit une autre) réduit le bougé de l'appareil et continue l'exposition avant avoir à maintenir l'obturateur enfoncé.

Remarques

- Lorsque vous utilisez un trépied, éteignez la fonction SteadyShot.
- Plus la durée d'exposition est élevée, plus le niveau de bruit sur l'image est important.
- Après la prise de vue, une réduction de bruit (RB Pose longue) est exécutée pendant un temps équivalent à la durée d'ouverture de l'obturateur. Pendant cette réduction de bruit, vous ne pouvez pas effectuer d'autres prises de vue.

Sélection de la méthode de mise au point

Sélection du mode de mise au point (Mise au point automatique)

1 Réglez le levier de mode de mise au point sur la position désirée.

Mise au point automatique (S, A, C)

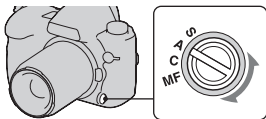

2 Enfoncez le déclencheur à mi-course pour vérifier la mise au point, puis prenez le cliché.

- Lorsque la mise au point est confirmée, le témoin de mise au point bascule vers ● ou (●) (page 51).
- La zone de la mise au point est confirmée dans la zone AF qui s'éclaire brièvement en rouge.

Capteur de zone de mise au point

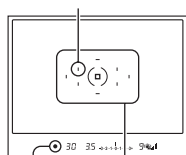

Zone de mise au point

Témoin de mise au point

S (AF ponctuel) (AF-S)	Lorsque vous enfoncez le déclencheur à mi-course, l'appareil fait la mise au point et la mise au point est verrouillée. Ce mode est utile pour photographier un sujet immobile.
A (AF automatique) (AF-A)	Le mode AF bascule entre AF ponctuel et AF continu, selon le mouvement du sujet. Lorsque vous appuyez sur le déclencheur à mi-course et que vous l'y maintenez, la mise au point est verrouillée si le sujet est immobile, et l'appareil continue à faire la mise au point sur le sujet se déplace. Lors d'une prise de vue en continu, la deuxième et la dernière prise de vue sont automatiquement réglée sur AF continu.
C (AF continu) (AF-C)	L'appareil continue la mise au point tant que vous maintenez le déclencheur enfoncé à mi-course. Ce mode est utile lorsque le sujet est en mouvement. <ul style="list-style-type: none">• Si la zone AF est réglée sur [] (Large), la zone AF change pour correspondre à la position du sujet.• Les signaux sonores ne sont pas émis lorsque le sujet est mis au point.

- Vous pouvez régler la fonction de la position « A » du levier de mode de mise au point sur DMF (Direct Manual Focus) avec [Réglage AF-A] dans le Menu d'enregistrement 📷 (page 55).

Témoin de mise au point

Témoin de mise au point	État
● allumé	Mise au point mémorisée. État prêt à la prise de vue.
⦿ allumé	La mise au point est confirmée. Le point de mise au point se déplace, suivant un sujet en mouvement. État prêt à la prise de vue.
⦿ allumé	Mise au point encore en cours. Vous ne pouvez pas déclencher l'obturateur.
● clignotant	Impossible de faire la mise au point. L'obturateur est verrouillé.

Sujets pouvant demander une mise au point spéciale :

Pour les sujets ci-dessous, la mise au point est difficile avec la fonction autofocus. Pour de tels sujets, utilisez la fonction de verrouillage de la mise au point (page 53) ou la mise au point manuelle (page 54).

- Sujet faiblement contrasté tel qu'un ciel bleu ou un mur blanc.
- Deux sujets situés à des distances différentes qui se superposent dans la zone AF.
- Sujet formé de motifs répétitifs tel que la façade d'un immeuble.
- Sujet très brillant ou scintillant tel que le soleil, une carrosserie automobile ou la surface de l'eau.

Pour mesurer la distance exacte du sujet

L'indicateur ⊕ sur l'appareil indique l'emplacement du capteur d'image. Lorsque vous mesurez la distance exacte entre l'appareil et le sujet, référez-vous à la position de la ligne horizontale.

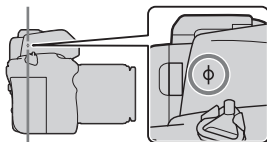

Sélection de la zone de mise au point

Sélectionnez la zone AF qui correspond à vos préférences de conditions de prise de vue. La zone utilisée pour la mise au point d'allume brièvement.

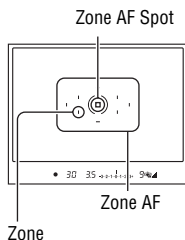

1 Appuyez sur la touche Fn pour afficher l'écran Navigation directe (page 40).

2 Sélectionnez l'élément de zone AF à l'aide des touches ▲/▼/◀/▶ du multi-sélecteur.

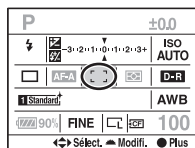

3 Sélectionnez le mode désiré avec la molette de commande avant ou arrière.

(Large)

L'appareil détermine parmi les neuf zones AF celle qui est utilisée pour la mise au point dans la zone AF. L'appareil effectue la mise au point sur le sujet en utilisant 10 points de mesure supplémentaires, en plus des neuf points de mesure normaux, afin de réaliser la mise au point de manière très précise. Lorsque vous appuyez longuement sur le centre du multi-sélecteur, [Zone AF] est temporairement réglé sur  (Spot), et vous pouvez régler la mise au point en utilisant la zone AF Spot.

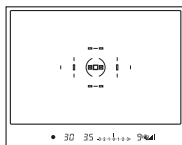

•❖• (Spot)	L'appareil utilise exclusivement la zone AF Spot.
❖❖❖ (Local)	Choisissez la zone pour laquelle vous désirez activer la mise au point parmi les neuf zones grâce au multi-sélecteur pendant la prise de vue. Pour sélectionner la zone AF Spot, appuyez sur le centre du multi-sélecteur.

Remarques

- Les points de mesure supplémentaires sont uniquement activés lorsque [] (Large) est sélectionné. Ils ne s'affichent pas dans le viseur.
- Il se peut que la zone AF ne s'allume pas lors d'une prise de vue en continu ou lorsque vous enfoncez complètement le déclencheur d'un seul coup sans pause.

Prise de vue avec verrouillage de la mise au point

Si le sujet est décentré et hors de la zone AF, verrouillez la mise au point en suivant les instructions ci-dessous.

1 Placez le sujet à l'intérieur de la zone AF et enfoncez le déclencheur à mi-course.



2 Maintenez le déclencheur enfoncé à mi-course, et recadrez la photo.



3 Enfoncez complètement le déclencheur pour prendre la photo.

- Appuyez sur le centre du multi-sélecteur pour verrouiller également la mise au point de la zone AF Spot (page 52).
- Vous pouvez aussi utiliser la touche AF/MF pour verrouiller la mise au point avec [Touche AF/MF] dans le Menu de personnalisation ⚙ (page 110).



Illuminateur AF

Enfonchez le déclencheur à mi-course : un illuminateur rouge s'allume automatiquement jusqu'à ce que la mise au point soit verrouillée, selon la situation.

Même lorsque vous prenez un sujet dans des conditions sombres ou de faible contraste, l'illuminateur AF aide l'appareil à faire plus facilement la mise au point sur un sujet.

Illuminateur AF



- L'illuminateur AF ne fonctionne pas lorsque le mode de mise au point est réglé sur AF continu ou que le sujet se déplace dans AF automatique.
- L'illuminateur AF ne fonctionne pas lorsque la zone centrale n'est pas sélectionnée avec la [Zone AF] réglée sur  (Local).
- Il est possible que l'illuminateur AF ne fonctionne pas avec des longueurs focales supérieures à 300 mm.
- Lorsqu'un flash (non fourni) est branché, l'illuminateur AF du flash est utilisé.
- Vous pouvez désactiver l'illuminateur AF en utilisant [Illuminateur AF] dans le Menu d'enregistrement  (page 106).

Prise de vue avec mise au point manuelle

Vous réglez la distance du sujet.

1 Réglez le levier de mode de mise au point sur MF.

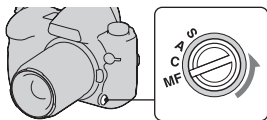

2 Tournez la bague de mise au point pour obtenir une image nette.



Remarques

- Pour un sujet pouvant être mis au point en mode de mise au point automatique, l'indicateur ● s'allume dans le viseur lorsque la mise au point est vérifiée. Lorsque vous sélectionnez la zone AF large, la zone centrale est utilisée, et lorsque la zone AF locale est sélectionnée, le cadre sélectionné avec le multi-sélecteur est utilisé.
- L'appareil ramène la focale sur ∞ (infini) lorsque vous allumez l'appareil photo.
- Lorsque vous utilisez un convertisseur de téléobjectif, par exemple, il est possible qu'il soit difficile de tourner la bague de mise au point.
- Si vous éteignez l'appareil puis le rallumez avec le sélecteur de mode réglé sur « AUTO », ou que vous modifiez le mode d'exposition AUTO sur un autre mode, AF (Mise au point automatique) est sélectionné automatiquement quelle que soit la position du levier du mode de mise au point (page 41).

Prise de vue avec Focus manuel direct

Vous pouvez affiner les réglages après avoir réglé la mise au point sur mise au point automatique (Focus manuel direct). Vous pouvez attribuer cette fonction à la position « A » du levier de mode de mise au point.

Vous pouvez effectuer rapidement la mise au point sur un sujet plutôt que d'utiliser la mise au point manuelle du début. C'est utile dans ces cas comme la prise de vue en macro.

1 Appuyez sur la touche MENU, puis sélectionnez [Réglage AF-A] → [DMF] dans le Menu d'enregistrement 3  avec ▲/▼/◀/▶ sur le multi-sélecteur.

2 Réglez le levier de mode de mise au point sur « A ».

3 Enfoncez le déclencheur à mi-course pour verrouiller la mise au point.

4 Tournez la bague de mise au point pour régler finement la mise au point tout en enfonçant le déclencheur à mi-course.

Passage facile entre AF et MF

Vous pouvez passer de la mise au point automatique à la mise au point manuelle (et vice-versa) sans changer de position (commande AF/MF).

Appuyez sur la touche AF/MF.

Dans le mode de mise au point automatique : Le mode de mise au point bascule temporairement sur la mise au point manuelle. Appuyez longuement sur la touche AF/MF et effectuez la mise au point en tournant la bague de mise au point.



Dans le mode de mise au point manuelle : Le mode de mise au point bascule temporairement sur la mise au point automatique, et la mise au point est verrouillée.

- Vous pouvez conserver le mode sélectionné en appuyant longuement sur la touche AF/MF en utilisant [Commande AF/MF] dans le Menu de personnalisation ⚙️ (page 110).

Utilisation d'un flash (non fourni)

Dans les endroits sombres, le flash vous permet d'obtenir des images lumineuses de sujets faiblement éclairés et d'empêcher les bougés. Lors des prises de vue à contre-jour, vous pouvez utiliser le flash pour photographier une image lumineuse du sujet à contre-jour.

Pour plus d'informations sur l'utilisation du flash, consultez le mode d'emploi fourni avec le flash.

1 Retirez le capot de griffe porte-accessoire et fixez le flash (non fourni).

- Poussez fermement le flash dans la griffe porte-accessoire, dans la direction de la flèche, jusqu'à ce qu'il s'arrête.

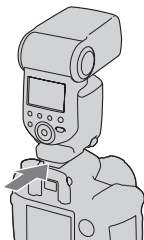

2 Allumez le flash, et une fois qu'il est complètement chargé, photographiez le sujet.

- ⚡ Clignotant : Le flash est en cours de chargement.
- ⚡ Allumé : Le flash est rechargé.
- Lorsque vous enfoncez le déclencheur jusqu'à mi-cours avec un éclairage insuffisant dans le mode Mise au point automatique, il est possible que l'illuminateur AF du flash se déclenche.

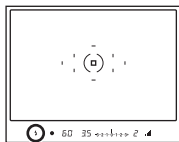

Témoin ⚡ (Flash en cours de chargement)

Remarque

- L'objectif peut bloquer la lumière du flash, ce qui pourrait provoquer une ombre sur le bas de l'image. Retirez le pare-soleil.

Sélection du mode de flash



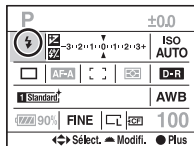

1 Appuyez sur la touche Fn pour afficher l'écran Navigation directe (page 40).

- Lorsque vous utilisez l'écran d'affichage agrandi, effectuez les réglages à partir du menu (page 99).

2 Sélectionnez l'élément du flash à l'aide des touches ▲/▼/◀/▶ du multi-sélecteur.





3 Sélectionnez le mode désiré avec la molette de commande avant ou arrière.

 (Flash auto)	Le flash se déclenche si l'éclairage est insuffisant ou si le sujet est en contre-jour. Vous pouvez sélectionner cette option uniquement lorsque le mode AUTO est sélectionné.
 (Flash forcé)	Le flash se déclenche à chaque fois que l'obturateur est déclenché.
 (Sync. arrière)	Le flash se déclenche avant la fin de l'exposition. Ceci vous permet de capturer une lumière fluente ou la traînée laissée par un sujet en mouvement d'une manière plus réaliste quand vous utilisez une vitesse d'obturation lente avec le flash.
 (Sans fil)	Au lieu de fixer un flash à votre appareil photo, vous pouvez créer plus de contraste pour obtenir une photo qui semble en trois dimensions. Pour cela, vous avez besoin d'au moins deux flashes sans fil*, dont un HVL-F58AM. * HVL-F58AM, HVL-F56AM, HVL-F42AM, HVL-F36AM

Pour effectuer une prise de vue au flash sans fil

- ① Réglez le mode de flash de l'appareil photo sur  (Sans fil).
- ② Réglez le HVL-F58AM comme contrôleur sans fil, et raccordez-le à l'appareil photo.
- ③ Placez l'autre flash à côté de l'appareil.

④ Si vous souhaitez tester le flash, appuyez sur la touche AEL.

Nous vous recommandons de régler [Touche AEL] sur [Maintien AEL] ou [ Maintien AEL] dans le Menu de personnalisation .

Si vous sélectionnez [App/Relâ AEL] ou [ App/Relâ AEL], chaque éclair test active et désactive le mode d'enregistrement à synchro lente.

⑤ Prenez la photo.

Le flash du HVL-F58AM et l'autre flash se déclenchent.

Remarques

- Changez le canal du flash externe si un autre photographe utilise un flash sans fil à proximité et si son flash déclenche votre flash. Pour changer le canal du flash externe, consultez le mode d'emploi du flash.
- Pour plus d'informations sur le flash sans fil, consultez le mode d'emploi fourni avec le flash.

Prise de vue avec synchro lente

Si vous utilisez la fonction de prise de vue avec synchro lente, qui utilise une vitesse d'obturation lente), vous pourrez obtenir une image distincte du sujet et du fond. Cette fonction est pratique lors de la prise de vue d'un portrait la nuit sur un fond sombre.

Prenez la vue avec la touche SLOW SYNC enfoncée.

* s'allume dans le viseur et sur l'écran LCD pour indiquer que l'exposition est verrouillée.

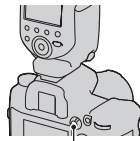

Touche SLOW SYNC

Remarque

- En mode de priorité à la vitesse d'obturation ou en mode d'exposition manuelle, la prise de vue en synchro lente n'est pas disponible avec la touche SLOW SYNC.

Prise de vue en synchro haute vitesse (HSS)

Puisque la limitation de vitesse de synchro du flash est levée lorsque vous utilisez l'un des modèles HVL-F58AM, HVL-F56AM, HVL-F42AM ou HVL-F36AM, le flash vous permet de prendre des photos en utilisant

l'intégralité de la fourchette de vitesse d'obturation de l'appareil photo. Cela vous permet également de prendre des photos avec le flash dans un environnement lumineux avec l'ouverture ouverte. En mode synchro haute vitesse, « H » ou « HSS » s'affiche dans le viseur ou sur l'écran LCD.

Remarques

- Le mode synchro haute vitesse n'est pas disponible lorsque le retardateur deux secondes ou la prise de vue verrouillage miroir est sélectionné, ou lorsque le mode de flash est réglé sur $\frac{1}{2}$ REAR (Sync. arrière).
- Pour plus d'informations sur la Synchro haute vitesse, consultez le mode d'emploi fourni avec le flash.

Utilisation d'un flash équipé d'un cordon de synchronisation de flash

Ouvrez le couvercle de la borne ⚡ (synchronisation du flash) et branchez le cordon.

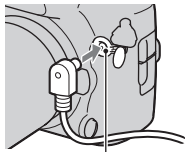

Borne ⚡ (synchronisation du flash)

- Vous pouvez utiliser un flash équipé d'une borne de synchronisation de flash de polarité inverse.

Remarques

- Sélectionnez le mode d'exposition manuel et réglez la vitesse d'obturation sur 1/200 seconde avec le SteadyShot activé, ou sur 1/250 seconde avec le SteadyShot désactivé. Si la vitesse d'obturation recommandée pour le flash est inférieure à ces valeurs, utilisez la vitesse recommandée ou une vitesse encore plus faible.
- Utilisez un flash avec un voltage de synchronisation de flash égal ou inférieur à 400 V.
- Avant de brancher le cordon de synchronisation du flash à la borne ⚡ (synchronisation du flash), éteignez l'alimentation du flash connecté. S'il est sous tension, le flash risque de se déclencher lorsque vous branchez le cordon.
- Le flash est toujours en émission pleine. La correction de flash (page 65) ne peut pas être utilisée.
- Nous vous déconseillons d'utiliser la balance des blancs automatique. Utilisez une balance des blancs personnalisée pour obtenir une balance des blancs plus précise.
- L'indicateur de flash ne s'affiche pas lorsque la borne ⚡ (synchronisation du flash) est raccordée.



Réglage de la luminosité de l'image (Mesure, Exposition, Correction de flash)

Sélection du mode de mesure

Vous pouvez sélectionner la méthode de mesure de la luminosité d'un sujet.

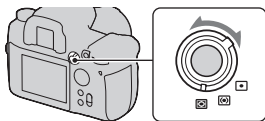
Réglez le mode désiré avec le levier de mode de mesure.



 (Multizones)	Ce mode divise l'écran en 40 zones pour la mesure de la lumière (mesure sur 40 zones en nid d'abeilles). Cette méthode de mesure permet à l'appareil de mesurer la lumière d'une manière très similaire à celle de l'œil humain, ce qui est idéal pour les prises de vue générales, et notamment pour celles qui sont effectuées directement face au soleil.
 (Pondération centrale)	Ce mode mesure la luminosité moyenne de l'ensemble de l'écran en se concentrant sur la zone centrale.
 (Spot)	Ce mode ne mesure la lumière que dans le cercle de mesure spot au centre du cadre. Il est approprié pour la prise de vue d'un sujet fortement contrasté ou pour mesurer la lumière d'une zone spécifique de l'écran.

Mesure multizones

L'écran de cet appareil est équipé de 39 éléments de mesure en nid d'abeilles et d'un élément de mesure qui couvre le pourtour. Ces éléments fonctionnent en synchronisation avec la mise au point automatique, ce qui permet à l'appareil de mesurer de façon précise la position et la luminosité du sujet, afin de déterminer l'exposition.

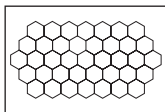

- Dans la mesure multizones, si la mise au point est verrouillée, l'exposition (vitesse d'obturation et ouverture) est verrouillée simultanément (seulement avec AF ponctuel ou AF automatique).

Correction de l'exposition

À l'exception du mode d'exposition M, l'exposition est acquise automatiquement (Exposition automatique).

En vous basant sur l'exposition acquise par l'exposition automatique, vous pouvez corriger l'exposition, selon ce que vous désirez. Vous pouvez rendre toute l'image plus lumineuse en déplaçant la valeur vers le côté +. L'image entière devient plus sombre lorsque vous déplacez la valeur vers le côté -.

Réglez dans le sens -



Exposition de base



Réglez dans le sens +



1 Appuyez sur la touche  pour afficher l'écran de correction de l'exposition.

Touche 



2 Réglez l'exposition avec ◀▶ sur le multi-sélecteur.

- Vous pouvez utiliser à la place la molette de commande avant ou arrière.

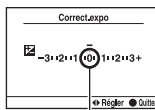

Exposition standard

- La correction d'exposition s'effectue par 1/3 d'incrément dans une fourchette de $\pm 3,0$ IL. Vous pouvez régler ces incréments d'exposition sur une valeur de 1/2 IL grâce à [Palier d'expo.] dans le Menu d'enregistrement  (page 105).

Pour corriger l'exposition uniquement à la lumière ambiante*

Par défaut, la correction d'exposition est effectuée avec le niveau de lumière du flash, qui est également modifiée lorsque le flash se déclenche. Vous pouvez limiter l'effet de la correction d'exposition au fond qui n'est éclairé que par la lumière ambiante (lumière autre que le flash) (page 115).

- * Lumière ambiante : Toute lumière autre que celle du flash qui éclaire la scène pendant une durée prolongée (lumière naturelle, lumière d'une ampoule ou lumière fluorescente, par exemple).

Prise de vue avec une luminosité constante (Verrouillage AE)

Lors de la prise de vue, vous pouvez fixer l'exposition avant de décider du cadrage de l'image. Ceci est utile si le sujet sur lequel l'exposition est mesurée est différent de celui utilisé pour la mise au point ou pour effectuer une prise de vue en continu en gardant la même valeur d'exposition.

1 Visez le sujet sur lequel vous voulez mesurer l'exposition.

- Réglez la mise au point (il n'est pas nécessaire de verrouiller la mise au point).

2 Appuyez sur la touche AEL pour verrouiller l'exposition.

* (Le témoin verrouillage AE) s'affiche dans le viseur et sur l'écran LCD.

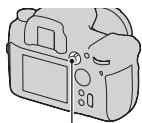

Touche AEL

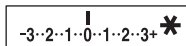

3 Tout en appuyant sur la touche AEL, recadrez l'image si nécessaire et prenez la photo.

- Si vous souhaitez continuer à prendre des vues avec la même valeur d'exposition, maintenez la touche AEL enfoncée après la prise de vue. Le réglage est annulé lorsque vous relâchez la touche.
- Vous pouvez modifier la fonction et le fonctionnement de la touche AEL avec [Touche AEL] dans le Menu de personnalisation ⚙️ (page 112).

Pour vérifier l'exposition de l'image

Maintenez la touche AEL enfoncée et placez le cercle de mesure spot à l'endroit où la lumière est en contraste par rapport au sujet. L'indicateur de mesure affiche le degré de différence d'exposition par rapport à l'exposition verrouillée représentée par zéro.

Tout déplacement vers le côté + rend l'image plus lumineuse, et tout déplacement vers le côté - la rend plus sombre.

Lorsque l'image est trop lumineuse ou trop sombre pour obtenir une exposition correcte, ◀ ou ▶ s'affiche ou clignote à la fin de l'indicateur.

Cercle de mesure spot

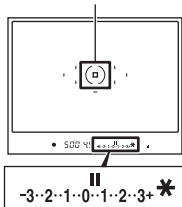

Réglage de l'intensité lumineuse du flash (Correction de flash)

Lorsque vous photographiez au flash, vous pouvez régler uniquement l'intensité lumineuse du flash sans changer la correction d'exposition. Vous ne pouvez modifier l'exposition du sujet principal que s'il se situe dans la portée du flash.

Réglez-la vers + pour augmenter l'intensité lumineuse du flash, et vers – pour la diminuer.

1 Appuyez sur la touche Fn pour afficher l'écran Navigation directe (page 40).

2 Sélectionnez la correction de flash à l'aide des touches ▲/▼/◀/▶ du multi-sélecteur.

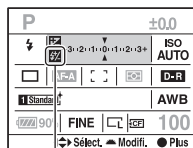

Correction de flash

3 Sélectionnez la correction désirée avec la molette de commande avant ou arrière.

Remarques

- Si vous avez réglé le niveau du flash, $\frac{67}{100}$ s'affiche dans le viseur lorsque le flash est branché. Lorsque vous procédez au réglage, veillez à ne pas oublier de réinitialiser la valeur.
- Il se peut que l'effet positif ne soit pas visible à cause d'une intensité lumineuse du flash trop faible, si le sujet est situé au bout, au-delà, de la portée maximale du flash. Si le sujet est très proche, il se peut que l'effet négatif ne soit pas visible.

Correction d'exposition et correction de flash

La correction d'exposition s'effectue en changeant la vitesse d'obturation, l'ouverture et la sensibilité (lorsque [AUTO] est sélectionné). Si le flash est utilisé, l'intensité lumineuse du flash change également.

Cependant, la correction de flash modifie uniquement l'intensité lumineuse du flash.

Réglage ISO

La sensibilité à la lumière est exprimée par la valeur ISO (indice de l'illumination recommandé). Plus la valeur ISO est grande, plus la sensibilité est élevée.

1 Appuyez sur la touche ISO pour afficher l'écran ISO.

Touche ISO



2 Sélectionnez la valeur désirée à l'aide de ▲/▼ sur le multi-sélecteur.

- Vous pouvez utiliser à la place la molette de commande avant ou arrière. La valeur est augmentée par incrément de 1 à l'aide de la molette de commande avant, et par incrément de 1/3 en utilisant la molette de commande arrière.

Remarques

- Les limites de luminosité disponibles pour une image (plage dynamique) sont un peu moins larges que celles de la plage de ISO 200. Lorsque ISO 3200 ou supérieur est sélectionné, la plage est considérée comme une plage élargie, et le bruit est plus apparent. Réglez la valeur ISO après avoir vérifié le niveau de bruit sur l'image.
- Le réglage [AUTO] n'est pas disponible dans le mode d'exposition M. Vous pouvez basculer le mode d'exposition sur M avec le réglage [AUTO], il bascule sur [200]. Réglez la valeur ISO selon les conditions de prise de vue.
- Vous pouvez régler l'étendue de [AUTO] avec [Plage ISO Auto] dans le Menu d'enregistrement 📷 (page 105).





Réglage des tonalités de couleur (Balance des blancs)

La balance des blancs est une fonction qui ajuste les tonalités de couleur pour reproduire approximativement ce que vous voyez. Lorsque [AWB] (Bal. blancs auto) est sélectionné, la balance des blancs est réglée automatiquement. Cependant, vous pouvez utiliser cette fonction lorsque les tonalités de couleur de l'image ne ressortent pas comme vous l'aviez prévu, ou lorsque vous souhaitez modifier ces tonalités pour une raison artistique.

Touche WB



Les tonalités de couleur du sujet changent selon les caractéristiques de la source de lumière. Le tableau ci-dessous indique les changements des tonalités de couleur selon différentes sources de lumière, en comparaison avec un sujet apparaissant comme blanc sous la lumière du soleil.

	Lumière du jour	Nuageux	Fluorescent	Incandescent
Temps/ éclairage				
Caractéristiques de la lumière	Blanche	Bleuâtre	Dominante bleue	Rougeâtre

Remarque

- Si la seule source de lumière disponible est une lampe à mercure ou à sodium, l'acquisition d'une balance des blancs précise ne sera pas possible, à cause des caractéristiques de la source de lumière. Dans ce cas, utilisez le flash.

1 Appuyez sur la touche WB pour afficher l'écran du mode Balance des blancs.

2 Sélectionnez le mode désiré à l'aide de ▲/▼ sur le multi-sélecteur.

- Vous pouvez utiliser à la place la molette de commande avant.

3 Sélectionnez une balance des blancs pré-réglée, puis effectuez un réglage précis des tonalités de couleur avec ◀/▶ sur le multi-sélecteur, au besoin.

Effectuez ce réglage vers + pour rendre l'image rougeâtre, ou vers – pour la rendre bleuâtre. (L'incrément est équivalent à environ 10 Mired*.)

- Vous pouvez utiliser à la place la molette de commande arrière.

* Mired : une unité indiquant la qualité de conversion de couleur dans les filtres de température de couleur.

AWB (Bal. blancs auto)	Environ 3000 à 7500 K	L'appareil détecte automatiquement la source de lumière et règle les tonalités de couleur.
☀ (Lumière jour)	Environ 5300 K	Si vous sélectionnez une option convenant à une source de lumière spécifique, les tonalités de couleur sont réglées pour la source de lumière (balance des blancs pré-réglée).
☁ (Ombre)	Environ 7500 K	
☁ (Nuageux)	Environ 6100 K	
☀ (Tungstène)	Environ 2800 K	
☀ (Fluorescent)	– *	
WB (Flash)	Environ 6500 K	

* Puisque la couleur d'une lumière fluorescente ne peut pas être exprimée par la température de couleur, la température de couleur est omise.

À propos de la lumière fluorescente

Lorsque ☀ (Fluorescent) est sélectionné, réglez la valeur avec ◀/▶ sur le multi-sélecteur pour sélectionner les types de lumière fluorescente ; cette opération n'effectue pas de réglage précis.

- Dans une scène où la lumière ambiante provient de plusieurs types de sources, utilisez une balance des blancs personnalisée si vous ne parvenez pas à régler correctement la balance des blancs en utilisant [AWB] (Bal.blancs auto) ou les options de balance des blancs préréglées (page 70).

Réglage de la température de couleur et d'un effet de filtre

1 Appuyez sur la touche WB pour afficher l'écran du mode Balance des blancs.

2 Sélectionnez [5500K] (Temp.Couleur) ou [0] (Filtre couleur) avec ▲/▼ sur le multi-sélecteur.

- Pour définir la température de couleur, sélectionnez la valeur à l'aide de ◀/▶.
- Pour définir le filtre couleur, sélectionnez la valeur à l'aide de ◀/▶.

5500K* ¹ (Temp.Couleur)	Règle la balance des blancs par la température de couleur. Plus la valeur est élevée, plus l'image est rougeâtre, et plus il est faible, plus l'image est bleuâtre. La température de couleur peut être sélectionnée entre 2500K et 9900K.
0* ² (Filtre couleur)	Applique l'effet de filtres CC (Color Compensation) au cliché. En utilisant la température de couleur spécifiée comme standard, il est possible de corriger la couleur entre G (Green) et M (Magenta). Le filtre couleur peut être sélectionné entre G9 et M9. L'incrément est approximativement équivalent au filtre CC numéro 5.

*1 La valeur est celle de la température de couleur actuellement sélectionnée.

*2 La valeur est celle du filtre couleur actuellement sélectionné.

Remarque

- Étant donné que les instruments de mesures de couleurs sont conçus pour les appareils argentiques, il est possible que l'utilisation de mesures obtenues par de tels appareils ne donne pas de résultats satisfaisants sous des lampes fluorescentes/au sodium/à mercure. Nous vous recommandons d'effectuer la correction en effectuant une prise de vue d'essai, ou d'utiliser une balance des blancs personnalisée.

Balance des blancs personnalisée

Dans une scène où la lumière ambiante provient de plusieurs types de sources, il est recommandé d'utiliser une balance des blancs personnalisée afin d'obtenir une restitution fidèle des blancs. Vous pouvez enregistrer trois réglages.

1 Appuyez sur la touche WB pour afficher l'écran du mode Balance des blancs.

2 Sélectionnez [ 1]* (Balance des blancs perso) avec ◀/▶ sur le multi-sélecteur, puis appuyez sur le centre.

* Un nombre compris entre 1 et 3 s'affiche.

3 Sélectionnez [ SET] avec ◀/▶ sur le multi-sélecteur, puis appuyez sur le centre.

4 Tenez l'appareil de façon que la zone blanche couvre entièrement le cercle de mesure spot et appuyez sur le déclencheur.

L'obturateur produit un déclic et les valeurs calibrées (Temp.Couleur et Filtre couleur) s'affichent.

5 Sélectionnez un numéro de mémoire avec ◀/▶, puis appuyez sur le centre du multi-sélecteur.

L'affichage d'informations d'enregistrement réapparaît sur l'affichage et le réglage de balance des blancs personnalisé est mémorisé.

- Le réglage de balance des blancs personnalisé mémorisé par cette opération reste valide tant qu'un nouveau réglage n'est pas mémorisé.

Remarque

- Le message « Balance perso. impossible » indique que la valeur se trouve hors de la plage attendue. (Lorsque le flash est utilisé sur un sujet rapproché ou qu'un sujet à couleurs lumineuses se trouve dans le cadre.) Si vous mémorisez cette valeur, l'indicateur  devient jaune sur l'affichage d'informations d'enregistrement de

l'écran LCD. Vous pouvez alors photographier mais il est recommandé de régler à nouveau la balance des blancs pour obtenir une valeur de balance des blancs plus correcte.

Pour rappeler le réglage de balance des blancs personnalisé

À l'étape 3, sélectionnez le numéro désiré.

Remarque

- Si le flash est utilisé lorsque vous appuyez sur le déclencheur, le réglage de balance des blancs personnalisé mémorisé tient compte de la lumière du flash. Prenez les photos au flash lors des prises de vues ultérieures.

Traitement de l'image

Utilisation de l'Optimisateur de plage dynamique

L'appareil photo analyse le sujet presque instantanément, et corrige automatiquement les réglages pour produire une image avec une luminosité et une gradation optimales. Vous pouvez prendre des photos avec la couleur naturelle que vous souhaitez reproduire.

1 Appuyez sur la touche Fn pour afficher l'écran Navigation directe (page 40).

2 Sélectionnez l'élément Optimisateur de plage dynamique à l'aide des touches ▲/▼/◀/▶ du multi-sélecteur.

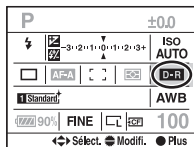

3 Sélectionnez le mode désiré avec la molette de commande avant.

- Pour régler **D-RO** (Avancé: niveau), utilisez la molette de commande arrière.

OFF (OFF)	Aucune correction.
D-RO (Standard)	Lorsqu'il existe un fort contraste d'ombre et lumière entre le sujet et l'arrière-plan, ce qui est habituel lors de prises de vue à contre-jour, l'appareil atténue le contraste de l'ensemble de l'image et produit une image avec une luminosité et un contraste corrects.
D-RO (Avancé Auto)	En divisant l'image en petites zones, l'appareil analyse le contraste d'ombre et lumière entre le sujet et l'arrière-plan, et produit une image avec une luminosité et une gradation optimales.
D-RO (Avancé: niveau)	Le niveau est sélectionné parmi [LV 1] (faible) et [LV 5] (élevé).

Remarques

- Puisque la vitesse de prise de vue continu peut être plus lente en **D-RO** (Avancé Auto), nous vous recommandons de sélectionner **D-RO** (Standard) pour les situations dans

lesquelles vous avez besoin d'une prise de vue continue très rapide, et notamment pour les prises de vue de clichés sportifs.

- Pour les images RAW agrandies, les effets de l'Optimisateur de plage dynamique autre que **D-R** (Standard) ne peuvent pas être vérifiés sur l'appareil photo.
- Lors de vos prises de vue avec l'Optimisateur de plage dynamique, il est possible que l'image s'accompagne de bruit. Sélectionnez le niveau en vérifiant l'image enregistrée, surtout lorsque vous accentuez l'effet avec **D-RH** (Avancé: niveau).

Utilisation des Modes créatifs

Ces Modes créatifs sont préprogrammés avec des styles d'image optimisés pour différentes scènes et différents buts. Vous pouvez prendre une photo avec un niveau approprié de balance de couleur et de ton. Vous pouvez par ailleurs utiliser ces styles d'images comme un base pour produire une image correspondant à vous besoins.

1 Appuyez sur la touche Fn pour afficher l'écran Navigation directe (page 40).

2 Sélectionnez un élément des Modes créatifs avec ▲/▼/◀/▶ sur le multi-sélecteur, puis appuyez sur le centre.

- Si vous sélectionnez uniquement une boîte de style, vous pouvez effectuer cette action à partir de l'écran Navigation directe.

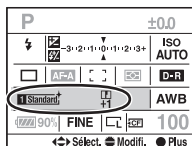

3 Sélectionnez le style d'image désiré à l'aide de ▲/▼ sur le multi-sélecteur.

Dans le réglage par défaut, vous pouvez faire votre choix parmi Standard, Eclatant, Neutre, Portrait, Paysage ou Noir & Blanc.

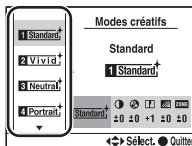

4 Déplacez le curseur vers la droite avec ► sur le multi-sélecteur, et réglez les paramètres avec les touches ▲/▼ du multi-sélecteur.

Pour les styles d'image et les paramètres disponibles, référez-vous ci-dessous.

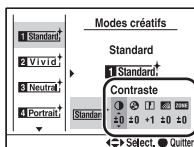





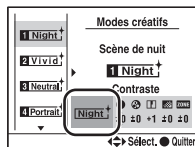

Pour utiliser d'autres styles d'images que ceux par défaut

- 1 Sélectionnez la boîte de style dont vous souhaitez modifier le réglage.
- 2 Déplacez le curseur vers la droite avec ► sur le multi-sélecteur, et sélectionnez le style d'image désiré avec les touches ▲/▼ du multi-sélecteur.







Styles d'image





Standard (Standard)	Pour capturer des scènes diverses avec une riche et belle gradation de couleurs.
Vivid (Éclatant)	La saturation et le contraste sont augmentés pour capturer des images frappantes de scènes ou sujets colorés comme des vues de fleurs, de végétation de printemps, d'un ciel bleu ou d'un océan.
Neutral (Neutre)	La saturation et la netteté sont diminuées pour capturer des images dans un ton discret. Ce réglage est idéal pour la capture d'images qui seront modifiées avec un ordinateur.
Clear (Lumineux)	Pour capturer des images dans un ton clair avec des couleurs limpides dans la zone en surbrillance, idéal pour capturer une lumière éclatante.
Deep (Profond)	Pour capturer des images avec des expressions de couleur denses et profondes, idéal pour capturer la présence du sujet.
Light (Pastel)	Pour capturer des images avec des expressions de couleur lumineuses et simples, idéal pour capturer une ambiance lumineuse rafraîchissante.
Portrait (Portrait)	Pour capturer la couleur de la peau dans un ton doux, idéal pour capturer des portraits.

 (Paysage)	La saturation, le contraste et la netteté sont augmentées pour la capture de paysages éclatants et nets. Les paysages éloignés ressortent également plus.
 (Crépuscule)	Pour capturer les sublimes déclinaisons de rouge d'un crépuscule.
 (Scène de nuit)	Le contraste est atténué pour capturer un paysage de nuit plus fidèle à la vue réelle.
 (Feuil. autumn)	Pour capturer des scènes d'automne, en mettant en valeur les couleurs rouges et jaunes éclatantes des feuilles.
 (Noir & Blanc)	Pour capturer des images en noir et blanc.
 (Sépia)	Pour capturer des images en sépia.

Paramètres

 (Contraste)	Plus la valeur sélectionnée est élevée, plus la différence entre lumière et ombre est accentué, ce qui a un résultat sur l'image.
 (Saturation)	Plus la valeur sélectionnée est élevée, plus la couleur est éclatante. Plus la valeur sélectionnée est faible, plus la couleur de l'image sera douce et discrète.
 (Netteté)	Permet de régler la netteté. Plus la valeur sélectionnée est élevée, plus les contours sont accentués, et plus la valeur sélectionnée est faible, plus les contours sont adoucis.
 (Luminosité)	Permet de régler la luminosité sur toute l'image.
 (Zone)	Permet d'éviter qu'une image soit surexposée ou sous-exposée, grâce à la reproduction d'un ton riche. Lorsque vous sélectionnez une valeur élevée, cette option empêche la surexposition de l'image lors de la prise de vue d'un sujet d'une zone claire ; lorsque la valeur sélectionnée est faible, elle empêche la sous-exposition de l'image lors de la prise de vue d'un sujet d'une zone sombre.

Remarques

- Lorsque  (Noir & Blanc) ou  (Sépia) est sélectionné, vous ne pouvez pas modifier la saturation.
- Si vous réglez  (Zone), vous ne pouvez pas régler  (Contraste).

Sélection du mode d'entraînement

Cet appareil possède neuf modes d'entraînement, comme ponctuel avancé ou en rafale avancé. Utilisez-le pour correspondre à vos besoins.

1 Appuyez sur la touche DRIVE pour afficher l'écran de réglage.

Touche DRIVE



2 Sélectionnez le mode désiré avec ▲/▼ sur le multi-sélecteur, puis choisissez le réglage désiré à l'aide de ◀/▶ sur le multi-sélecteur.

	Vue par vue (page 76)
	Prises en rafale (page 77)
	Retardateur (page 78)
BRK C	Bracket : conti. (page 78)
BRK S	Bracket : 1 vue (page 78)
BRK WB	Bracket.bal.B (page 80)
BRK D-R+	Brack.Opti Dyna (page 80)
	Verr. miroir (page 81)
	Télécommande (page 82)



- Vous pouvez remplacer la touche Fn par la touche DRIVE de réglage à partir de l'écran Navigation directe (page 40).

Prise de vue ponctuelle



Ce mode est destiné aux prises de vue générales.
Il est également utilisé pour annuler d'autres modes d'entraînement.

Prise de vue en rafale

Lorsque vous appuyez longuement sur le déclencheur, l'appareil enregistre les images en rafale.

 Hi	Prise de vue à un maximum de 5 images par seconde*
 Lo	Prise de vue à un maximum de 3 images par seconde*

* Nos conditions de mesure : [Taille image] se trouve sur [L:24M], [Qualité] se trouve sur [Fine], la mise au point est réglée sur AF ponctuel ou sur Mise au point manuelle, et la vitesse d'obturation est de 1/250 seconde ou plus rapide.

Toutefois, la vitesse de prise de vue en continu est plus lente lorsque la luminosité est faible, l'Optimisateur de plage dynamique est réglé sur  (Avancé Auto) ou  (Avancé: niveau), ou [RB ISO élevée] est réglé sur [Élevé].

Nombre maximum de vues prises en rafale (Support utilisé pour la mesure : carte Sony CompactFlash NCFD2G (300× 2GB))

Le nombre d'images pouvant être prises en continu a une limite maximale.

RAW	12 images
cRAW	12 images
RAW & JPEG	10 images
cRAW & JPEG	10 images
Extra fine	11 images
Fine/Standard	105 images/285 images

Le nombre d'images pouvant être enregistrées en rafale est indiqué dans le viseur. Lorsque le nombre de vues prises en rafale disponible est supérieur à neuf images, « 9 » est indiqué dans le viseur.

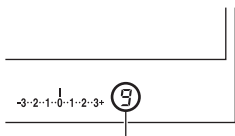

Le nombre d'images pouvant être enregistrées en rafale

Remarque

- Lorsque la capacité de la carte mémoire est insuffisante, il est possible que l'appareil ne prenne pas toutes les images en rafale indiquées dans le viseur.

Utilisation du retardateur

⌚ 10	L'obturateur se déclenche dix secondes après que vous appuyez sur le déclencheur. Lorsque le retardateur est activé, des signaux audio sont émis et le témoin du retardateur s'allume pour le signaler. Juste avant la prise de vue, le témoin du retardateur clignote rapidement et les signaux audio sont plus rapprochés.
⌚ 2	L'obturateur se déclenche deux secondes après que vous appuyez sur le déclencheur. Il est pratique de réduire le bougé de l'appareil, car le miroir se déplace vers le haut après la prise de vue.

Pour annuler le retardateur de 10 secondes

Appuyez sur la touche DRIVE.

Remarques

- Lorsque vous appuyez sur le déclencheur sans regarder dans le viseur, fermez le volet d'oculaire à l'aide du levier de volet d'oculaire.
- Lorsque le retardateur 2 secondes est sélectionné, les fonctions de prise de vue suivantes ne peuvent pas être utilisées : prise de vue en synchro haute vitesse, synchro haute vitesse WL et prise de vue verrouillage miroir.

Prise de vue avec fourchette d'exposition

La prise de vue en bracketing vous permet de photographier plusieurs images, chacune avec un degré d'exposition différent. L'appareil est équipé d'une fonction de fourchette automatique. Indiquez la valeur de déviation (incrément) à partir de l'exposition de base, et l'appareil effectue les prises de vue automatiquement en décalant d'exposition. Vous pouvez choisir une image dont vous aimez la luminosité une fois les prises de vue terminées. L'exposition de base est réglée sur la première prise de vue du bracketing.

Exposition de base

Direction -

Direction +



BRK C * (Bracket : conti.)	Photographie trois ou cinq images avec l'exposition décalée par l'incrément sélectionné. Maintenez le déclencheur enfoncé jusqu'à la fin de l'enregistrement.
BRK S * (Bracket : 1 vue)	Photographie trois ou cinq images avec l'exposition décalée par l'incrément sélectionné. Appuyez sur le déclencheur prise de vue par prise de vue.



* **_ _** IL sous **BRK C / BRK S** est l'incrément actuellement sélectionné et **_** à droite de l'IL est le numéro actuellement sélectionné.

- Dans le réglage par défaut, l'appareil photographie dans l'ordre 0 → - → +. Vous pouvez modifier l'ordre en - → 0 → +, avec [Ordre Bracket.] dans le Menu de personnalisation ⚙ (page 115).

Remarques

- Lorsque le sélecteur de mode est réglé sur M, l'exposition est décalée en ajustant la vitesse d'obturation. Pour déplacer l'exposition en réglant la valeur d'ouverture, appuyez longuement sur la touche AEL et prenez la photo.
- Lorsque vous réglez l'exposition, elle est déplacée en se basant sur la valeur corrigée avec la prise de vue en bracketing.
- Lorsque le flash n'est pas utilisé, une prise de vue en bracketing à la lumière ambiante est réalisée, et la vitesse d'obturation et l'ouverture sont changées en conséquence. Lorsque le flash est utilisé, une prise de vue en bracketing au flash est réalisée et la lumière du flash est changée.
- Dans une prise de vue en bracketing au flash, prise de vue ponctuelle est automatiquement sélectionnée, indépendamment du réglage ponctuelle/en continu. Appuyez sur le déclencheur prise de vue par prise de vue.

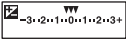
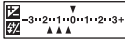
L'exemple de l'échelle IL dans la prise de vue en bracketing

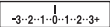
	Bracketing à la lumière ambiante incrément de 0,3, trois prises de vue Correction d'exposition 0	Bracketing au flash incrément de 0,7, trois prises de vue Correction d'expo au flash -1,0
Écran LCD	 Indiqué sur la ligne supérieure.	 Indiqué sur la ligne inférieure.
Viseur		

- En mode de prise de vue en bracketing à la lumière ambiante, l'échelle IL s'affiche également dans le viseur. En mode de prise de vue en bracketing au flash, elle n'apparaît pas.
- Lorsque la prise de vue en bracketing commence, les index indiquant les images déjà enregistrées disparaissent les uns après les autres.
- Lorsque le bracketing simple est sélectionné, si vous enfoncez le déclencheur à mi-course, puis le relâchez, « br 1 » s'affiche dans le viseur pour le bracketing à la lumière ambiante et « Fbr 1 » pour le bracketing au flash. Lorsque la prise de vue en bracketing commence, le numéro de la vue suivante est indiqué (par exemple, « br 2 », « br 3 »).

Prise de vue avec la fourchette de balance des blancs

Selon la valeur de la balance des blancs sélectionnée, trois images sont prises par prise de vue avec un décalage de la température de couleur.

BRKWB* (Bracket.bal.B)	Lorsque Lo est sélectionné, elle est déplacée de 10 mired, et lorsque Hi est sélectionné, elle est déplacée de 20 mired.
---	--

* La valeur en dessous de **BRKWB** est celle actuellement sélectionnée.

Prise de vue avec bracketing avancé avec Optimisateur de plage dynamique

La prise de vue avec bracketing avancé avec Optimisateur de plage dynamique prend trois photos par prise de vue, tout en optimisant séparément le niveau de gradation de chaque zone de l'image.
(DRO: D-Range Optimizer)

BRKD-R+* (Bracket.Opti Dyna)	Lorsque Lo est sélectionné, elle est déplacée légèrement, et lorsque Hi est sélectionné, elle est déplacée de manière plus importante.
---	--

* La valeur en dessous de **BRKD-R+** est celle actuellement sélectionnée.

Remarques

- Lorsque la prise de vue avec bracketing avancé avec Optimisateur de plage dynamique est sélectionné, le réglage de l'Optimisateur de plage dynamique (page 72) est temporairement désactivé.
- Vous ne pouvez pas vérifier l'effet d'un Optimisateur de plage dynamique différent de ceux **D-R** (Standard) si vous lisez et agrandissez une image enregistrée au format RAW.

Prise de vue avec la fonction de verrouillage miroir

En déplaçant le miroir vers le haut avant la prise de vue, vous empêchez le bougé de l'appareil lorsque vous déclenchez l'obturateur. Cette fonction est utile lorsque vous effectuez une prise de vue en mode macro ou à l'aide d'un téléobjectif, car le plus petit bougé de l'appareil affecte l'image.

1 Appuyez sur le déclencheur.

La mise au point et l'exposition sont verrouillées, et le miroir est déplacé vers le haut.

2 Appuyez une nouvelle fois sur le déclencheur pour prendre la vue.

- En utilisant la télécommande (non fournie), vous pouvez réduire encore plus le bougé de l'appareil.

Remarques

- Le miroir se déplace automatiquement vers le bas 30 secondes après s'être déplacé vers le haut. Appuyez une nouvelle fois sur le déclencheur.
- La prise de vue en synchro haute vitesse et la prise de vue en synchro haute vitesse WL ne peuvent pas être utilisés lors d'une prise de vue verrouillage miroir.
- Dans une prise de vue verrouillage miroir, ne touchez pas l'obturateur et ne soufflez pas fortement sur l'obturateur en utilisant un pinceau soufflant. Cela pourrait endommager l'appareil photo.
- Lorsque vous appuyez sur le déclencheur sans regarder dans le viseur, fermez le volet d'oculaire à l'aide du levier de volet d'oculaire.

Prise de vue à l'aide de la télécommande

Active les touches SHUTTER et 2 SEC (l'obturateur est déclenché après 2 secondes) sur la télécommande.

Effectuez la mise au point sur le sujet, pointez le transmetteur de la télécommande vers le capteur de télécommande, puis prenez la photo.

- Dans une prise de vue BULB, l'appareil photo commence l'exposition lorsque vous appuyez sur la touche SHUTTER ou 2 SEC, et l'arrête lorsque vous appuyez une nouvelle fois sur la touche SHUTTER ou 2 SEC.

Remarques

- Lorsque vous appuyez sur le déclencheur sans regarder dans le viseur, fermez le volet d'oculaire à l'aide du levier de volet d'oculaire.
- Pour verrouiller la mise au point, appuyez sur le déclencheur de l'appareil jusqu'à mi-course et relâchez-le, puis effectuez la prise de vue avec la télécommande. Après la prise de vue, la mise au point reste verrouillée. Toute opération sur l'appareil débloque le verrouillage de la mise au point.

Utilisation de la fonction d'aperçu

Vous pouvez vérifier la netteté approximative du sujet dans le viseur avant la prise de vue réelle (Test optique).

Ensuite, vous pouvez vérifier l'état de l'image sur l'écran LCD situé à l'arrière de l'appareil photo, et sur le même écran, vous avez la possibilité de vérifier et de régler l'effet de l'exposition, de la balance des blancs, de l'Optimisateur de plage dynamique, etc. (Test intelligent).

1 Effectuez la mise au point sur le sujet, puis appuyez sur la touche d'aperçu.

Tant que vous maintenez la touche enfoncée, l'ouverture diminue jusqu'à ce qu'elle corresponde à la valeur d'ouverture affichée dans le viseur (Test optique).

- Vous pouvez ajuster l'ouverture pendant l'aperçu.

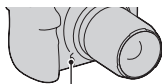

Touche Aperçu

2 Relâchez la touche Aperçu.

L'image s'affiche sur l'écran LCD (Test intelligent).

- Maintenez la position de l'appareil jusqu'à ce que l'image s'affiche sur l'écran LCD après avoir relâché la touche.

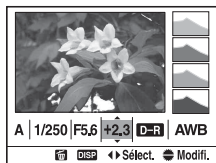

3 Sélectionnez un élément avec ◀▶ sur le multi-sélecteur, puis ajustez la valeur avec la molette de commande avant ou arrière.

La valeur ajustée est conservée, mis à part pour certaines fonctions.

- Appuyez sur la touche DISP pour comparer l'image modifiée à l'image originale. Appuyez une nouvelle fois dessus pour retourner à l'image modifiée.
- Appuyez sur la touche  pour réinitialiser les valeurs aux valeurs d'origine.

4 Enfoncez le déclencheur à mi-course, et effacez l'écran Test intelligent pour prendre le cliché.

Lorsque vous souhaitez uniquement activer la fonction Test optique

Réglez [Fonction Test] sur [Test optique] dans le Menu de personnalisation ⚙️ (page 111).

Remarques

- L'image dans le viseur s'assombrit pendant le Test optique.
- La mise au point automatique ne fonctionne pas pendant un Test optique. Effectuez d'abord la mise au point sur le sujet.
- La fonction Test intelligent ne peut pas être utilisé pendant une prise de vue BULB.
- La fonction Test intelligent ne peut pas être utilisé lorsque la mémoire interne de l'appareil photo est pleine.

Mémorisation de vos propres réglages

Vous pouvez enregistrer dans la mémoire trois combinaisons de modes et réglages que vous utilisez fréquemment. Vous pourrez rappeler les réglages mémorisés en utilisant le sélecteur de mode.

1 Mettez l'appareil sur le réglage que vous souhaitez mémoriser.

2 Appuyez sur la touche MENU, puis sélectionnez [Mémoire] dans le Menu d'enregistrement 4  avec ▲/▼/◀/▶ sur le multi-sélecteur.

3 Sélectionnez le numéro que vous souhaitez mémoriser en utilisant les touches ◀/▶ sur le multi-sélecteur, puis appuyez sur le centre.

- Vous pouvez remplacer les réglages autant de fois que vous le souhaitez.
-

Élément pouvant être mémorisés

Mode d'exposition, mode d'entraînement, ISO, balance des blancs, correction d'exposition, mode de mesure, mode de mise au point, position de la zone AF locale, ainsi que tous les éléments du Menu d'enregistrement  (pages 101 à 109)

Pour rappeler les réglages mémorisés

Placez le sélecteur de mode sur la position numérotée désirée.

Une fois que vous avez rappelé un réglage mémorisé, vous pouvez modifier les réglages en suivant les instructions ci-dessous.

Remarques

- Vous ne pouvez pas mémoriser les réglages de décalage de programme ni de décalage manuel.
- Le réglage réel ne correspondra pas aux positions des touches et leviers sur l'appareil photo. Référez-vous aux informations affichées sur l'écran LCD lorsque vous prenez des photos.

Visualisation d'images

La dernière image enregistrée s'affiche sur l'écran LCD.

1 Appuyez sur la touche .

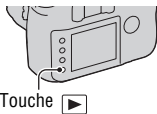

2 Sélectionnez une image à l'aide de   **sur le multi-sélecteur.**

Pour revenir au mode de prise de vue

Appuyez une nouvelle fois sur la touche .

Pour basculer entre les affichages des données d'enregistrement

Appuyez sur la touche DISP.

L'affichage se modifie comme suit à chaque fois que vous appuyez sur la touche DISP.

Affiche les images précédentes ou suivantes, jusqu'à cinq images.



Avec données d'enregistrement



Avec données d'enregistrement



Sans données d'enregistrement

Affichage de l'histogramme

Un histogramme est un graphique de distribution de luminance indiquant combien de pixels d'une luminosité particulière sont présents sur l'image.

Appuyez sur la touche .

L'histogramme et les données d'enregistrement de l'image affichée apparaissent.

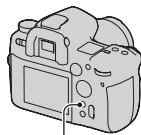

Touche 

Pour retourner à l'écran de lecture normal

Appuyez une nouvelle fois sur la touche  .

Comment vérifier l'histogramme

Lorsque l'image comporte une zone claire ou sombre, cette partie est éclairée sur l'affichage d'histogramme (Avertissement de limite de luminance).

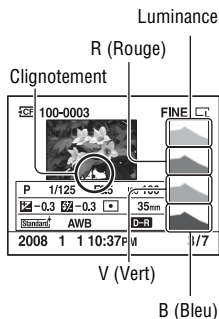

La correction d'exposition change l'histogramme en conséquence.

L'illustration à droite est un exemple.

Une prise de vue avec la correction d'exposition du côté positif éclaircit l'ensemble de l'image et déplace tout l'histogramme vers le côté clair (côté droit). Une correction d'exposition du côté négatif déplace l'histogramme de l'autre côté.

Les deux extrémités de l'histogramme indiquent une partie d'une zone claire ou sombre. Il est impossible de restaurer plus tard ces parties avec un ordinateur. Réglez l'exposition au besoin, puis effectuez une nouvelle prise de vue.

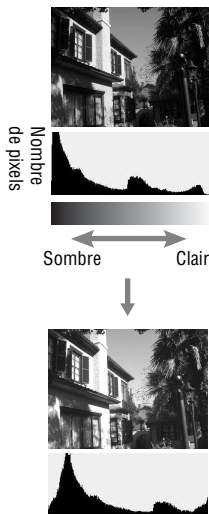

Rotation d'une image

- 1 Affichez l'image que vous souhaitez faire pivoter, puis appuyez sur la touche .**

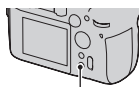

Touche .

- 2 Appuyez sur le centre du multi-sélecteur.**

L'image est pivotée dans le sens inverse des aiguilles d'une montre. Si vous souhaitez effectuer une nouvelle rotation, répétez l'étape 2.

- Une fois que vous avez fait pivoter l'image, elle est lue dans le sens que vous avez choisi, même une fois que l'appareil a été éteint.

Pour retourner à l'écran de lecture normal

Appuyez sur la touche .

Remarque

- Les images pivotées que vous copiez sur un ordinateur s'affichent en position pivotée dans le logiciel « PMB » contenu sur le CD-ROM (fourni). Avec certains logiciels, les images n'apparaissent pas en position pivotée.

Agrandissement d'images

Vous pouvez agrandir une image pour l'examiner de plus près. Cette fonction est utile pour vérifier la mise au point d'une image enregistrée.

1 Affichez l'image que vous souhaitez faire agrandir, puis appuyez sur la touche .

Le centre de l'image est agrandi.



Touche 

2 Agrandissez ou rapetissez l'image avec la molette de commande arrière.

3 Sélectionnez une partie que vous souhaitez agrandir en utilisant sur le multi-sélecteur.

- À chaque pression sur le centre du multi-sélecteur, l'affichage passe alternativement entre le mode agrandi et le mode plein écran.
- Vous pouvez sélectionner une image avec la même échelle en utilisant la molette de commande avant.
- Chaque fois que vous appuyez sur la touche DISP, les informations à l'écran s'affichent ou disparaissent.





Écran élargi de lecture



Écran entier

Pour annuler la lecture agrandie

Appuyez sur la touche  ou .

Remarque

- Pour les images RAW agrandies, les effets de l'Optimisateur de plage dynamique autre que **DR** (Standard) ne peuvent pas être vérifiés sur l'appareil photo.

Plage d'agrandissement

Taille d'image	Plage d'agrandissement
L	Environ $\times 1,2 - \times 19$
M	Environ $\times 1,2 - \times 14$
S	Environ $\times 1,2 - \times 9,4$

Basculement vers l'affichage de la liste des images

1 Appuyez sur la touche .

L'écran passe à l'écran de planche index.

Touche 



2 Appuyez plusieurs fois sur la touche DISP pour sélectionner le format d'écran désiré.

- L'écran change selon l'ordre suivant :
9 images → 25 images → 4 images

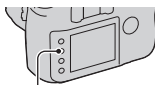





Touche DISP

Pour retourner à l'écran image individuelle

Appuyez sur la touche  ou sur le multi-sélecteur lorsque vous avez sélectionné l'image désirée.

Pour sélectionner un dossier



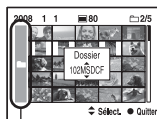

- ① Sélectionnez la barre des dossiers à l'aide de /  sur le multi-sélecteur, puis appuyez sur le centre.
- ② Sélectionnez le dossier désiré à l'aide de / , puis appuyez sur le centre du multi-sélecteur.







Barre des dossiers

Vérification des informations des images enregistrées

Affichage des informations de base

 100-0003  FINE 

1/125 F3.5 ISO100
2008 1 1 10:37AM 3/7

Affichage	Indication
 	Carte mémoire (16)
100-0003	Numéro de dossier-fichier (138)
	Protéger (118)
DPOF3	DPOF activé (118)
RAW cRAW RAW+J cRAW+J X.FINE FINE STD	Qualité d'image (102)
	Taille d'image (101)/ Taille APS-C (129)/Ratio d'aspect (101)
	Avertissement de charge restante de la batterie (12)
1/125	Vitesse d'obturation (46)
F3.5	Ouverture (45)
ISO100	Sensibilité (66)
2008 1 1 10:37AM	Date d'enregistrement

Affichage	Indication
3/7	Nombre de fichiers/ nombre total d'images

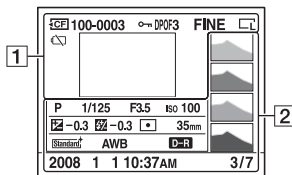
Affichage de l'histogramme



1

Affichage	Indication
	Carte mémoire (16)
100-0003	Numéro de dossier-fichier (138)
	Protéger (118)
DPOF3	DPOF activé (118)
RAW cRAW RAW+J cRAW+J X.FINE FINE STD	Qualité d'image (102)
	Taille d'image (101)/ Taille APS-C (129)/Ratio d'aspect (101)
	Avertissement de charge restante de la batterie (12)

2

Affichage	Indication
	Histogramme (87)
AUTO P A S M	Mode d'exposition (41, 43)
1/125	Vitesse d'obturation (46)
F3.5	Ouverture (45)

Affichage	Indication
ISO100	Sensibilité (66)
-0.3	Correction exposition (62)
-0.3	Correction de flash (65)
	Mode de mesure (61)
35mm	Focale
	Modes créatifs (73)
AWB WB 5500K M1	Balance des blancs (Auto, Préréglée, Température de couleur, Filtre couleur, Personnalisée) (67)
D-R	Optimisateur de plage dynamique (72)
2008 1 1 10:37AM	Date d'enregistrement
3/7	Nombre de fichiers/ nombre total d'images

Suppression d'images (Effacer)

Lorsque vous avez effacé une image, vous ne pouvez pas la récupérer. Vérifiez que vous souhaitez bien la supprimer avant de l'effacer.

Remarque

- Les images protégées ne peuvent pas être effacées.

Suppression de l'image actuellement affichée

- 1 Affichez l'image que vous souhaitez supprimer, puis appuyez sur la touche .**

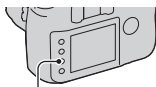

Touche 

- 2 Sélectionnez [Effacer] avec \blacktriangle sur le multi-sélecteur, puis appuyez sur le centre.**

Suppression de toutes les images du dossier

- 1 Appuyez sur la touche .**

- 2 Sélectionnez la barre de dossiers à l'aide de \blacktriangleleft sur le multi-sélecteur.**



Barre des dossiers

- 3 Appuyez sur le centre du multi-sélecteur, puis sélectionnez le dossier que vous souhaitez supprimer avec $\blacktriangle/\blacktriangledown$.**

- 4 Appuyez sur la touche .**

5 Sélectionnez [Effacer] avec ▲ sur le multi-sélecteur, puis appuyez sur le centre.

Visualisation des images sur un téléviseur

- 1 Mettez l'appareil et le téléviseur hors tension, puis raccordez l'appareil au téléviseur.**

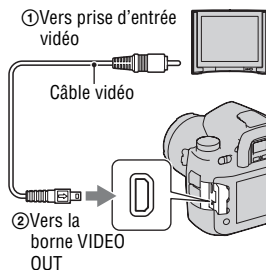



- 2 Allumez le téléviseur et choisissez l'entrée vidéo.**

- Pour plus d'informations, consultez le mode d'emploi du téléviseur.

- 3 Mettez l'appareil sous tension et appuyez sur la touche .**

Les images prises avec l'appareil apparaissent sur l'écran téléviseur.

Sélectionnez l'image désirée à l'aide de

  sur le multi-sélecteur.

- L'écran LCD au dos de l'appareil ne s'allume pas.

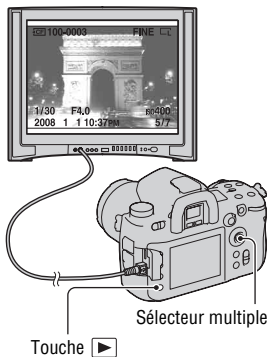

Pour utiliser votre appareil photo à l'étranger

Il peut être nécessaire de modifier le signal de la sortie vidéo pour qu'il corresponde à celui du système de votre téléviseur (page 122).

Systèmes de télévision couleur

Pour visualiser les images sur un écran de télévision, vous devez utiliser un téléviseur doté d'une prise d'entrée vidéo ainsi qu'un câble vidéo. Le système de couleur du téléviseur doit être le même que celui de votre appareil photo numérique. Vérifiez les listes suivantes pour le système couleur de télévision du pays ou région où l'appareil est utilisé.

Système NTSC

Amérique centrale, Bahamas, Bolivie, Canada, Chili, Colombie, Corée, Équateur, États-Unis, Jamaïque, Japon, Mexique, Pérou, Philippines, Surinam, Taiwan, Venezuela, etc.

Système PAL

Allemagne, Australie, Autriche, Belgique, Chine, Danemark, Espagne, Finlande, Hong-Kong, Hongrie, Italie, Koweït, Malaisie, Norvège, Nouvelle Zélande, Pays-Bas, Pologne, Portugal, République slovaque, République tchèque, Royaume-Uni, Singapour, Suède, Suisse, Thaïlande, etc.

Système PAL-M

Brésil

Système PAL-N

Argentine, Paraguay, Uruguay

Système SECAM

Bulgarie, France, Guyane, Iran, Iraq, Monaco, Russie, Ukraine, etc.

Visualisation d'images avec une meilleure qualité d'image

Lorsque vous utilisez un téléviseur HD équipé d'une borne HDMI, vous pouvez profiter d'une qualité d'image supérieure en utilisant un câble HDMI (non fourni).

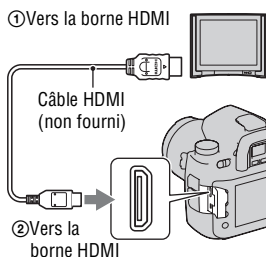

Pour modifier le type du signal de sortie HDMI

Le signal de sortie de cet appareil photo est déterminé automatiquement selon le téléviseur auquel il est raccordé, mais d'autres signaux peuvent cependant rendre l'image plus claire, selon le sujet (page 122).

Remarques

- Utilisez un câble HDMI possédant le logo HDMI.
- Utilisez un mini-connecteur HDMI d'un côté (pour l'appareil) et un branchement adapté à la connexion de votre téléviseur de l'autre côté.
- Lorsque vous connectez votre appareil à un téléviseur Sony compatible VIDEO-A à l'aide d'un câble HDMI, le téléviseur règle automatiquement une qualité d'image adaptée pour la visualisation des images fixes. Pour plus d'informations, veuillez vous référer au mode d'emploi du téléviseur Sony compatible VIDEO-A.
- Certains appareils peuvent ne pas fonctionner correctement.
- Ne branchez pas la connexion de sortie de l'appareil à la borne HDMI de l'appareil photo. Cela pourrait provoquer un dysfonctionnement.

À propos de « PhotoTV HD »









Cet appareil photo est compatible avec la norme « PhotoTV HD ».

En branchant les appareils Sony compatibles PhotoTV HD à l'aide d'un câble HDMI, vous découvrirez un nouveau monde de photos en qualité Full HD.

« PhotoTV HD » permet des expressions photographiques hautement détaillées de textures et couleurs subtiles.

Fonctionnement à l'aide de la télécommande

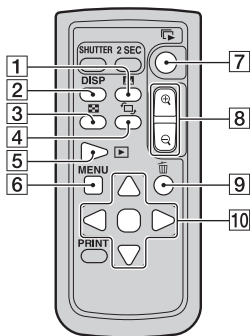

Branchez l'appareil à un téléviseur et passez-le en mode Lecture pour visualiser des images en vous servant de la télécommande. La plupart des touches de la télécommande ont les mêmes fonctions que celles présentes sur l'appareil photo.

Touches sur la télécommande	Page
1  (Histogramme)	87
2 DISP (Affichage)	86
3  (Index)	90
4  (Pivoter)	88
5  (Lecture)	86
6 MENU	99
7  (Diaporama)	120
8  (Agrandir/Réduire)	89
9  (Effacer)	93
10  (Sélecteur multiple)	39



Diaporama

La touche  de la télécommande permet de lancer ou d'arrêter facilement un diaporama. Pendant un diaporama, les opérations suivantes sont disponibles à partir de la télécommande.

- Affichage de l'image précédente/suivante avec  / .
- Suspension/reprise de la lecture du diaporama avec .

Remarque

- Lorsque vous raccordez l'appareil photo à un téléviseur un utilisant le câble USB fourni, vous ne pouvez pas lire des images en utilisant la télécommande.

Liste des fonctions du menu

Cette section décrit comment régler les fonctions en utilisant la touche MENU. Après avoir appuyé sur la touche MENU, utilisez le multi-sélecteur en suivant les instructions du guide des opérations (page 39).

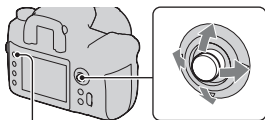

Touche MENU

Menu d'enregistrement (pages 101 à 109)

📷 1	Taille image Ratio d'aspect Qualité Optimiseur Dyna Touche Perso Modes créatifs Espace colorim.	📷 2	Mode Flash Commande flash Correct.flash Palier d'expo. Plage ISO Auto
📷 3	Réglage AF-A Zone AF Régl.priorité Illuminateur AF AF par déclenc. RB Pose longue RB ISO élevée	📷 4	Mémoire Réinit.mode Enr

Menu de personnalisation (pages 110 à 116)



⚙️ 1	Touche AF/MF Commande AF/MF Vitesse AF Aff.zone AF Touche Verr AF Affi.instantané Fonction Test	⚙️ 2	Touche AEL Molette comm. Corr exp mol. Verrou molette Manip. touches Déc sans carte Aff.info enr.
⚙️ 3	Rég.corr.expo Ordre Bracket. Réinit.perso		

Menu de lecture (pages 117 à 120)

 1	Effacer Formater Protéger Réglage DPOF <ul style="list-style-type: none">• Imprimer date• Imprimer index Affich.lecture
---	---

 2	Diaporama <ul style="list-style-type: none">• Intervalle
--	--

Menu de réglage (pages 121 à 131)

 1	Luminosité LCD Durée aff.info Éco d'énergie Sortie vidéo Sortie HDMI  Langue Rég.date/heure
---	--

 2	Carte mémoire N° de fichier Nom du dossier Sélect.dossier <ul style="list-style-type: none">• Nouv.dossier Connexion USB <ul style="list-style-type: none">• CarteStkgeMass
--	--

 3	Démarrer menu Confirm.effac. Signal sonore Mode Nettoyage Microréglage AF <ul style="list-style-type: none">• quantité Verre de visée
---	---

 4	Tai. cpt. APS-C Rétablir défaut
--	------------------------------------

Menu d'enregistrement 1

Taille image

[Ratio d'aspect] : [3:2]

L:24M	6048 × 4032 pixels
M:13M	4400 × 2936 pixels
S:6.1M	3024 × 2016 pixels

[Ratio d'aspect] : [16:9]

L:21M	6048 × 3408 pixels
M:11M	4400 × 2472 pixels
S:5.2M	3024 × 1704 pixels

[Tai. cpt. APS-C] : [ON]

L:11M	3984 × 2656 pixels
M:5.6M	2896 × 1928 pixels
S:2.6M	1984 × 1320 pixels

Remarque

- Lorsque vous sélectionnez un format RAW avec [Qualité], la taille de l'image RAW correspond à L. Cette taille n'est pas indiquée sur l'écran LCD.

Ratio d'aspect

3:2	Un ratio normal.
16:9	Un ratio de téléviseur HD.

Qualité

RAW (RAW)	Format de fichier : RAW (données brutes) Ce format n'est pas pris en charge par traitement numérique. Sélectionnez ce format pour traiter des images sur un ordinateur, à des fins professionnelles.
cRAW* (cRAW)	• La taille de fichier est fixée au maximum. La taille d'image n'est pas indiquée sur l'écran LCD.
RAW & JPEG (RAW+J)	Format de fichier : RAW (données brutes) + JPEG Une image RAW et une image JPEG sont créées en même temps. Utilisez cette option si vous avez besoin de deux fichiers d'image : un fichier JPEG pour la visualisation et un fichier RAW pour l'édition. La qualité d'image est fixée à [Fine].
cRAW & JPEG* (cRAW+J)	
Extra fine (X.FINE)	Format de fichier : JPEG L'image est compressée au format JPEG à l'enregistrement.
Fine (FINE)	Plus le taux de compression est élevé, plus la taille du fichier est petite. Ceci permet d'enregistrer un plus grand nombre de fichiers sur une carte mémoire au prix, toutefois, d'une diminution de qualité d'image.
Standard (STD)	

* Le « c » de « cRAW » signifie « compressé ». Les données sont compressées jusqu'à environ 60 % à 70 % par rapport à une image non compressée. Utilisez ce réglage lorsque vous souhaitez augmenter le nombre de photos qui peuvent être prises.

Remarque

- Pour plus d'informations sur le nombre d'images pouvant être prises lorsque vous changez la qualité d'image, référez-vous à la page 26.

À propos des images RAW

Pour pouvoir ouvrir une image RAW enregistré sur cet appareil, vous devez utiliser le logiciel « Image Data Converter SR » se trouvant sur le CD-ROM (fourni). Ce logiciel permet d'ouvrir une image RAW, de le convertir dans un format ordinaire tel que JPEG ou TIFF et d'en régler la balance des blancs, la saturation de couleur, le contraste, etc.

- L'enregistrement d'une image RAW s'accompagne des limites suivantes.
 - L'image RAW ne peut pas être imprimé avec une imprimante compatible DPOF (demande d'impression) ou une imprimante compatible PictBridge.
- Vous ne pouvez pas vérifier l'effet d'un Optimisateur de plage dynamique différent de ceux  (Standard) si vous lisez et agrandissez une image enregistrée au format RAW.

Optimiseur Dyna

Pour plus d'informations, référez-vous à la page 72.

Touche Perso

Vous pouvez attribuer une fonction de votre choix à la touche C. Par défaut, les [Modes créatifs] sont attribués à la touche C.

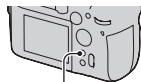

Touche C

Les fonctions que vous pouvez mémoriser

Verrou AF/Commande AF/MF/Test optique/Test intell./ISO/Balance blancs/Correct.expo/Correct.flash/Entraînement/Zone AF/Taille image/Qualité/Modes créatifs/Optimiseur Dyna/Mode Flash/Mémoire

Modes créatifs

Pour plus d'informations, référez-vous à la page 73.

Espace colorim.

La manière dont les couleurs sont représentées en lien avec le nombre ou la gamme de reproduction est appelée « espace colorimétrique ». Vous pouvez modifier l'espace colorimétrique, selon votre objectif.

sRVB	Ceci est l'espace colorimétrique standard de l'appareil photo numérique. Utilisez le SRVB dans les prises de normales, comme lorsque vous souhaitez imprimer des images sans modification.
AdobeRVB	Ceci possède une grande gamme de reproduction de couleur. Lorsqu'une partie du sujet est vert ou rouge vif, Adobe RVB est efficace. <ul style="list-style-type: none">• Le nom de fichier de l'image commence par « _DSC ».

Remarques

- Adobe RVB est destiné aux applications ou imprimantes prenant en charge la gestion des couleurs et l'espace colorimétrique optionnel DCF2.0. L'utilisation d'applications ou d'imprimantes qui ne prennent pas en charge la gestion des couleurs risque de ne pas reproduire fidèlement les couleurs.
- Lors de l'affichage d'images enregistrées avec Adobe RVB sur l'appareil ou sur des périphériques non compatibles Adobe RVB, les images s'affichent avec une saturation faible.

Menu d'enregistrement 2

Mode Flash

Pour plus d'informations, référez-vous à la page 58.

Commande flash

Vous pouvez sélectionner le mode de commande du flash pour le réglage de l'intensité lumineuse du flash.

Flash ADI	Cette méthode commande l'allumage du flash, en prenant en compte les informations de distance focal et les données de mesure de lumière récupérées par le pré-éclair. Elle permet une correction de flash précise, sans pratiquement aucun effet de reflet sur le sujet.
Pré-éclair TTL	Cette méthode commande l'intensité lumineuse du flash, en se basant uniquement sur les données de mesure de la lumière réfléchie du pré-éclair. Elle est susceptible de générer un effet de reflet sur le sujet.

ADI : Advanced Distance Integration (mesure avec intégration de la distance)

TTL : Through the lens (mesure à travers l'objectif)

- Lorsque [Flash ADI] est sélectionné, l'utilisation d'un objectif doté d'une fonction d'encodeur de distance peut générer une correction de flash plus précise, grâce à ses informations de distance plus précises.

Remarques

- Lorsque la distance entre le sujet et le flash ne peut pas être déterminée (prise de vue au flash sans fil à l'aide d'un flash, prise de vue avec un flash détaché de l'appareil à l'aide d'un câble, prise de vue avec un flash macro double tête, etc.), l'appareil sélectionne automatiquement le mode Pré-éclair TTL.
- Dans les cas suivants, sélectionnez [Pré-éclair TTL] car l'appareil ne peut pas générer de correction de flash avec l'option Flash ADI.
 - si un élargisseur d'angle est monté sur le flash HVL-F36AM.
 - si un diffuseur est utilisé pour la prise de vue avec flash.
 - si un filtre avec un facteur d'exposition tel qu'un filtre ND est utilisé.
 - si une bonnette d'approche est utilisée.
- L'option Flash ADI n'est disponible qu'avec un objectif doté d'un encodeur de distance. Pour déterminer si l'objectif est doté d'un encodeur de distance, consultez son mode d'emploi.

Correct.flash

Pour plus d'informations, référez-vous à la page 65.

Palier d'expo.

Vous pouvez sélectionner un incrément de compensation pour la vitesse d'obturation, l'ouverture et l'exposition.

0,5 IL	Modifications par incréments de 1/2 IL.
0,3 IL	Modifications par incréments de 1/3 IL.

Plage ISO Auto

400 – 1600	Définit la plage à 400 – 1600.
400 – 800	Définit la plage à 400 – 800.
200 – 1600	Définit la plage à 200 – 1600.
200 – 800	Définit la plage à 200 – 800.
200 – 400	Définit la plage à 200 – 400.

Menu d'enregistrement 3

Réglage AF-A

Pour plus d'informations, référez-vous à la page 55.

Zone AF

Pour plus d'informations, référez-vous à la page 52.

Régl.priorité

Sélectionnez une option pour le déclenchement.

AF	L'obturateur ne peut pas être déclenché lorsque la mise au point n'est pas vérifiée.
Déclenchement	L'obturateur peut être déclenché même lorsque la mise au point n'est pas vérifiée. Sélectionnez cette option si vous ne désirez pas manquer des occasions de prise de vue.

Remarque

- L'obturateur peut être déclenché indépendamment du réglage dans la mise au point manuelle, même si la mise au point n'est pas effectuée.

Illuminateur AF

Vous pouvez activer ou désactiver l'illuminateur AF. Pour plus d'informations sur l'illuminateur AF, référez-vous à la page 54.

Auto	Remplit automatiquement l'illuminateur AF au besoin.
OFF	L'illuminateur AF est désactivé.

Remarque

- Lorsque [Illuminateur AF] est réglé sur [OFF], l'illuminateur AF du flash (non fourni) ne se déclenche pas.

AF par déclenc.

Par défaut, le réglage de la mise au point est déclenchée par une pression jusqu'à mi-course du déclencheur. Vous pouvez désactiver cette action.

ON	Effectue la mise au point en appuyant le déclencheur jusqu'à mi-course.
OFF	N'effectue pas la mise au point en appuyant le déclencheur jusqu'à mi-course. Vous pouvez effectuer la mise au point en appuyant au centre du multi-sélecteur. Cette fonction est pratique lorsque de prises de vue continues sur la même position de mise au point.

RB Pose longue

Une exposition longue rend les bruits plus voyants. Si la vitesse d'obturation ne dépasse pas une seconde, la fonction de réduction de bruit est activée pour diminuer le bruit granuleux qui est habituel dans les longues expositions.

ON	Lors d'une vitesse d'obturation d'une seconde ou moins, la fonction de réduction de bruit est activée pendant un temps égal à la durée d'ouverture de l'obturateur. Vous ne pouvez pas prendre la photo suivante tant que cette opération n'est pas terminée. Utilisez-le lorsque la qualité d'image a priorité.
OFF	Dans ce mode, une réduction de bruit n'est pas effectuée. Utilisez-le lorsque le rythme de la prise de vue a priorité.

Remarque

- La réduction de bruit n'est pas effectuée pendant la prise de vue en continu ou de bracketing continu, même si elle est réglée sur [ON].

RB ISO élevée

Lors des prises de vue à une valeur ISO de 1600 ou plus, l'appareil réduit le bruit qui tend à devenir plus important lorsque la sensibilité est définie sur un réglage élevé.

Elevé	Lorsque [Elevé] est sélectionné, la réduction de bruit fonctionne de manière plus efficace. Lorsque vous donnez priorité aux détails d'un sujet, sélectionnez [Faible].
Normal	
Faible	
OFF	Ne réduit pas le bruit.

Remarque

- La vitesse de la prise de vue en rafale diminue lorsque cette fonction est réglée sur [Elevé].

Menu d'enregistrement 4

Mémoire

Pour plus d'informations, référez-vous à la page 85.

Réinit.mode Enr

Vous pouvez réinitialiser les fonctions principales du mode d'enregistrement lorsque le sélecteur de mode est réglé sur P, A, S ou M. Les paramètres à réinitialiser sont les suivants.

Paramètres	Réinitialiser au (réglage par défaut)
Correct.expo (62)	±0.0
Entraînement (76)	Vue par vue
Balance blancs (67)	AWB
Temp.Couleur/Filtre couleur (69)	5500K, Filtre couleur 0
Balance des blancs personnalisée (70)	5500K
ISO (66)	AUTO
Taille image (101)	L:24M
Ratio d'aspect (101)	3:2
Qualité (102)	Fine
Optimiseur Dyna (72)	OFF
Touche Perso (103)	Modes créatifs
Modes créatifs (73)	Standard
Espace colorim. (103)	sRGB
Mode Flash (58)	Flash forcé
Commande flash (104)	Flash ADI
Correct.flash (65)	±0.0
Palier d'expo. (105)	0,3 IL
Plage ISO Auto (105)	200 – 800
Réglage AF-A (106)	AF-A
Zone AF (52)	Large
Régl.priorité (106)	AF
Illuminateur AF (54)	Auto

Paramètres	Réinitialiser au (réglage par défaut)
AF par déclenc. (106)	ON
RB Pose longue (107)	ON
RB ISO élevée (107)	Normal

Menu de personnalisation 1

Touche AF/MF

Commande AF/MF	Utilise la touche pour basculer entre la mise au point automatique et la mise au point manuelle (page 56).
Verrou AF	Utilisez cette touche comme touche de verrouillage AF. Appuyez sur le déclencheur pour prendre des photos en maintenant la touche AF/MF enfoncée.

Commande AF/MF

Lorsque [Touche AF/MF] est réglé sur [Commande AF/MF], vous pouvez modifier le fonctionnement de la touche AF/MF.

Maintien	AF et MF basculent uniquement lorsque la touche est maintenue enfoncée.
Appui/Relâcher	Appuyez sur la touche et relâchez-la pour basculer entre AF et MF. Le réglage est conservé jusqu'à la prochaine pression de la touche.

Vitesse AF

Vous pouvez sélectionner la vitesse de mise au point lorsque la mise au point automatique est activée.

Rapide	Confirme rapidement la mise au point.
Lente	Confirme lentement la mise au point. Propose une plus grande probabilité de confirmation de la mise au point lors de la prise de vue d'un sujet à l'aide du mode macro.

Aff. zone AF

Pendant la mise au point, la zone AF locale mise au point s'allume brièvement en rouge. Vous pouvez changer la durée d'éclairage ou désactiver l'éclairage.

0,6 sec	La zone AF locale s'allume pendant 0,6 seconde.
0,3 sec	La zone AF locale s'allume pendant 0,3 seconde.

OFF	La zone AF locale s'allument uniquement lorsque le multi-sélecteur est enfoncé.
------------	---

Touche Verr AF

Si vous utilisez un objectif doté d'une touche de mémorisation de la mise au point, vous pouvez affecter la fonction d'aperçu de profondeur de champ à la touche.

Verrou AF	Utilisez cette touche comme touche de mémorisation de mise au point.
Test optique	Utilisez cette touche comme touche de test optique.
Test intell.	Utilisez cette touche comme touche de test intelligent.

Affi.instantané

Une fois qu'une image est enregistrée, vous pouvez l'afficher sur l'écran LCD. Il est possible de changer la durée d'affichage.

10 sec	Affiche l'image sur l'écran LCD pendant la durée que vous sélectionnez.
5 sec	
2 sec	
OFF	Lecture automatique désactivée.

Remarque

- Dans la lecture automatique, l'image ne s'affiche pas en position verticale, même si vous l'avez prise dans cette position (page 119).

Fonction Test

Vous pouvez sélectionner une fonction d'aperçu. Pour plus d'informations sur la fonction aperçu, référez-vous à la page 83.

Intelligent	Utilise la fonction de test intelligent.
Test optique	Utilise la fonction de test optique.

Menu de personnalisation 2

Touche AEL



Vous pouvez changer la fonction et le mode de fonctionnement de la touche AEL.





Maintien AEL	L'appareil photo verrouille la valeur d'exposition mesurée. Sélectionnez l'une des deux options suivantes : Conservation de la valeur pendant que vous appuyez sur la touche AEL ([Maintien AEL]) ou conservation de la valeur jusqu'à la prochaine pression de la touche AEL ([App/Relâ AEL]). Cela est utile lorsque vous souhaitez conserver une exposition régulière sur plusieurs images.
App/Relâ AEL	
<input type="checkbox"/> Maintien AEL	L'appareil photo effectue temporairement une mesure spot verrouille la valeur d'exposition mesurée. Sélectionnez l'une des deux options suivantes : Conservation de la valeur pendant que vous appuyez sur la touche AEL ([<input type="checkbox"/> Maintien AEL]) ou conservation de la valeur jusqu'à la prochaine pression de la touche AEL ([<input type="checkbox"/> App/Relâ AEL]). Cette option est utile lorsque vous souhaitez effectuer temporairement une mesure spot.
<input type="checkbox"/> App/Relâ AEL	

Remarques

- Lorsque la valeur d'exposition est verrouillée,  apparaît sur l'écran LCD et dans le viseur. Veillez à ne pas réinitialiser le réglage.
- Les paramètres « Maintien » et « Appui/Relâcher » affectent la fonction de décalage manuel (page 48) en mode manuel.

Molette comm.

Lorsque le sélecteur de mode est réglé sur M (Exposition manuelle) ou P (Décalage de programme), vous pouvez échanger les fonctions des molettes de commande avant () et arrière () à partir de la vitesse d'obturation ou de l'ouverture.

 Vit. Ob  n°F/	Règle la vitesse d'obturation avec la molette de commande avant et l'ouverture avec la molette de commande arrière.
 n°F/  Vit. Ob	Règle l'ouverture avec la molette de commande avant et la vitesse d'obturation avec la molette de commande arrière.

Corr exp mol.

Vous pouvez corriger l'exposition avec la molette de commande avant (☀️) ou arrière (🌑).

OFF	Ne corrige pas l'exposition avec les molettes.
☀️ Molette avt	Corrige l'exposition avant la molette de commande avant.
🌑 Molette arr	Corrige l'exposition avant la molette de commande arrière.

Par exemple, lorsque [Molette comm.] est réglé sur [☀️ Vit.Ob 🌑 n°F/], les fonctions des molettes de commande avant et arrière sont les suivantes :

Mode d'exposition		OFF	☀️ Molette avt	🌑 Molette arr
P	Sélecteur de commande avant	Décalage P_S	Corr. expo.	Décalage P_S
	Sélecteur de commande arrière	Décalage P_A	Décalage P_A	Corr. expo.
A	Sélecteur de commande avant	Ouverture	Corr. expo.	Ouverture
	Sélecteur de commande arrière	Ouverture	Ouverture	Corr. expo.
S	Sélecteur de commande avant	Vitesse d'obturation	Corr. expo.	Vitesse d'obturation
	Sélecteur de commande arrière	Vitesse d'obturation	Vitesse d'obturation	Corr. expo.
M	Sélecteur de commande avant	Vitesse d'obturation	Vitesse d'obturation	Vitesse d'obturation
	Sélecteur de commande arrière	Ouverture	Ouverture	Ouverture

Verrou molette

Lorsque la valeur de l'exposition ne s'affiche pas, vous pouvez verrouiller les molettes de commande avant et arrière pour les désactiver.

ON	Les molettes de commande avant et arrière fonctionnent uniquement lorsque la vitesse d'obturation et l'ouverture sont affichées.
OFF	Les molettes de commande avant et arrière fonctionnent tout le temps.

Manip. touches

Dans le réglage par défaut, le fait d'appuyer sur la touche ISO, la touche WB (Balance des blancs), la touche DRIVE, la touche  ou la touche C ouvre l'écran exclusif correspondant. Il est possible de choisir d'afficher à la place l'écran Navigation directe (page 40).

Aff. exclusif	Affiche un écran exclusif pour chaque mode.
Nav. directe	Affiche l'écran Navigation directe du mode sélectionné auparavant.

Remarque

- Même lorsque [Nav. directe] est sélectionné, l'écran exclusif s'affiche lorsque aucun élément n'est approprié sur l'écran d'affichage agrandi.

Déc sans carte

Vous pouvez utiliser la fonction de verrouillage du déclencheur pour que l'obturateur ne se déclenche pas lorsqu'il n'y a pas de carte mémoire dans l'appareil.

Activé	L'obturateur peut être déclenché lorsqu'il n'y a pas de carte mémoire dans l'appareil.
Désactivé	L'obturateur ne peut pas être déclenché lorsqu'il n'y a pas de carte mémoire dans l'appareil.

Aff.info enr.

Vous pouvez choisir que l'affichage d'informations d'enregistrement pivote lorsque l'appareil est en position verticale.

Rotation auto	L'affichage pivote en position verticale (page 35).
Tjs horizontal	L'affichage ne pivote pas.

⚙️ Menu de personnalisation 3

Rég.corr.expo

Vous pouvez sélectionner une méthode de correction de l'exposition lorsqu'un flash est utilisé.

Ambiant&flash	La correction d'exposition est réalisée à la fois dans la portée de la lumière ambiante (le fond que la lumière du flash ne peut pas atteindre) et dans la portée du flash. <ul style="list-style-type: none">• Valeurs qui changent : vitesse d'obturation, ouverture, sensibilité ISO (en mode AUTO seulement), intensité du flash• Valeurs qui ne changent pas : aucune
Ambiant seul	En fixant l'intensité du flash, vous pouvez limiter l'effet de la correction d'exposition au fond qui n'est éclairé que par la lumière ambiante (lumière autre que le flash). <ul style="list-style-type: none">• Valeurs qui changent : vitesse d'obturation, ouverture, sensibilité ISO (en mode AUTO seulement)• Valeurs qui ne changent pas : intensité du flash

- Avec la correction de flash, vous pouvez limiter la correction à la portée du flash en fixant l'exposition dans la portée de la lumière ambiante que la lumière du flash ne peut atteindre (page 65).



Ordre Bracket.

Vous pouvez sélectionner l'ordre d'une prise de vue en bracketing (page 78). Ce réglage ne s'applique pas au bracketing avancé.

0 → - → +	L'appareil utilise 0 IL pour la première image qui est la meilleure occasion de prise de vue. Exemple : ±0 IL → -0,3 IL → +0,3 IL → -0,7 IL → +0,7 IL
- → 0 → +	Les images sont prises de l'exposition la plus basse à la plus élevée. Exemple : -0,7 IL → -0,3 IL → ±0 IL → +0,3 IL → +0,7 IL

Réinit.perso

Vous pouvez réinitialiser les éléments du Menu de personnalisation.
Les paramètres à réinitialiser sont les suivants.

Paramètres	Réinitialiser au (réglage par défaut)
Touche AF/MF (110)	CommandeAF/MF
CommandeAF/MF (110)	Maintien
Vitesse AF (110)	Rapide
Aff.zone AF (110)	0,3 sec
Touche Verr AF (111)	Verrou AF
Affi.instantané (111)	2 sec
Fonction Test (83)	Intelligent
Touche AEL (112)	Maintien AEL
Molette comm. (112)	 Vit.Ob  n°F/
Corr exp mol. (113)	OFF
Verrou molette (113)	OFF
Manip. touches (114)	Aff. exclusif
Déc sans carte (114)	Activé
Aff.info enr. (114)	Rotation auto
Rég.corr.expo (115)	Ambiant&flash
Ordre Bracket. (115)	0 → - → +

▶ Menu de lecture 1

Effacer

Vous pouvez effacer plusieurs images. Lorsque vous avez effacé une image, vous ne pouvez pas la récupérer. Vérifiez que vous souhaitez bien la supprimer avant de l'effacer.

Imgs marquées	Supprime les images sélectionnées. ① Sélectionnez les images que vous souhaitez effacer à l'aide de ◀▶ sur le multi-sélecteur, puis appuyez sur le centre. (Pour annuler une sélection, appuyez une nouvelle fois sur le centre.) Pour effacer d'autres images, répétez l'opération cette étape. ② Appuyez sur la touche MENU. Une fois qu'un message s'affiche, sélectionnez [Effacer] avec ▲ sur le multi-sélecteur, puis appuyez sur le centre.
Toutes images	Toutes les images sur la carte mémoire sont effacées. Une fois qu'un message s'affiche, sélectionnez [Effacer] avec ▲ sur le multi-sélecteur, puis appuyez sur le centre.

Remarque

- Les images protégées ne peuvent pas être effacées.

Formater

Formate la carte mémoire. Notez que le formatage efface définitivement toutes les données de la carte mémoire, y compris les images protégées.

Une fois qu'un message s'affiche, sélectionnez [OK] avec ▲ sur le multi-sélecteur, puis appuyez sur le centre.

Remarques

- Pendant le formatage, le témoin d'accès s'allume. N'éjectez pas la carte mémoire lorsque le témoin est allumé.
- Formatez la carte mémoire à l'aide de l'appareil. Si vous la formatez sur un ordinateur, il se peut qu'il ne puisse pas être utilisé sur l'appareil, ceci dépendant du type de formatage utilisé.
- Le formatage peut prendre plusieurs minutes pour certaines cartes mémoires.
- Vous ne pouvez pas formater une « Memory Stick Duo » qui est insérée dans la fente d'insertion de carte CF avec un adaptateur.

Protéger

Vous pouvez protéger les images contre un effacement accidentel.

Imgs marquées	<p>Protège des images sélectionnées ou annule la protection des images protégées.</p> <p>① Sélectionnez l'image que vous souhaitez protéger avec ◀/▶ sur le multi-sélecteur, puis appuyez sur le centre. (Pour annuler une sélection, appuyez une nouvelle fois sur le centre.)</p> <p>Pour protéger d'autres images ou annuler la protection d'autres images, répétez cette étape.</p> <p>② Appuyez sur la touche MENU. Une fois qu'un message s'affiche, sélectionnez [OK] avec ▲ sur le multi-sélecteur, puis appuyez sur le centre.</p>
Toutes images	<p>Protège toutes les images ou annule la protection de toutes les images sur la carte mémoire. Une fois qu'un message s'affiche, sélectionnez [OK] avec ▲ sur le multi-sélecteur, puis appuyez sur le centre.</p>
Tout annuler	

Réglage DPOF

Vous pouvez spécifier les images à imprimer et leur nombre sur l'appareil avant de les faire tirer en magasin ou de les imprimer avec votre imprimante. Les spécifications DPOF sont laissées avec les images après l'impression.

Imgs marquées	<p>Appose/supprime la marque DPOF sur les images sélectionnées.</p> <p>① Sélectionnez l'image sur laquelle vous souhaitez apposer la marque DPOF avec ◀/▶ sur le multi-sélecteur, puis le nombre de feuilles souhaitées avec la molette de commande arrière. (Pour supprimer la marque DPOF, réglez ce nombre sur « 0 ».)</p> <p>Pour apposer la marque DPOF sur d'autres images, répétez cette étape.</p> <p>② Appuyez sur la touche MENU. Une fois qu'un message s'affiche, sélectionnez [OK] avec ▲ sur le multi-sélecteur, puis appuyez sur le centre.</p>
Toutes images	<p>Pour apposer/supprimer la marque DPOF sur toutes les images de la carte mémoire. Lorsque [Toutes images] est sélectionné, réglez le nombre d'images avec ▲/▼ sur le multi-sélecteur, puis appuyez sur le centre. Une fois qu'un message s'affiche, sélectionnez [OK] avec ▲ sur le multi-sélecteur, puis appuyez sur le centre.</p>
Tout annuler	

Remarques

- Il n'est pas possible d'apposer la marque DPOF sur des images RAW.
- Vous pouvez spécifier tout nombre jusqu'à 9.

Imprimer date

Vous pouvez horodater les images lors de leur impression. La position de la date (à l'intérieur ou à l'extérieur de l'image, la taille des caractères, etc.) dépend de votre imprimante.

Oui	La date est imprimée.
Non	La date n'est pas imprimée.

Remarque

- Cette fonction n'est pas disponible sur toutes les imprimantes.

Imprimer index

Vous pouvez créer une demande d'impression de planche index de toutes les images contenues sur la carte mémoire.

Créer index	Une demande d'impression de planche index est spécifiée.
Effacer index	Une demande d'impression de planche index n'est pas spécifiée.

Remarques

- Le nombre d'images pouvant être imprimées sur une page et le format diffèrent selon les imprimantes. Les images RAW ne sont pas imprimées lors d'une impression de planche index.
- Les images prises après la création d'une demande d'impression de planche index ne sont pas comprises dans cette demande. Il est recommandé de créer la demande d'impression de planche index juste avant l'impression.

Affich.lecture

Lorsque vous visualisez une image enregistrée dans la position Portrait, l'appareil détecte l'orientation de l'image et l'affiche automatiquement dans la bonne position.

Rotation auto	Affiche l'image dans la position Portrait si nécessaire.
Rotation manu.	Affiche toutes les images dans la position Paysage.

▶ **Menu de lecture 2**

Diaporama

Lit en boucle les images enregistrées sur la carte mémoire. Vous pouvez visualiser l'image précédente/suivante en utilisant ◀/▶ sur le multi-sélecteur.

Pour suspendre le diaporama

Appuyez sur le centre du multi-sélecteur. Appuyez une nouvelle fois pour reprendre le diaporama.

Pour arrêter au milieu du diaporama

Appuyez sur la touche MENU.

Intervalle

30 sec	L'image change à l'intervalle de temps sélectionné.
10 sec	
5 sec	
3 sec	
1 sec	

Menu de réglage 1

Luminosité LCD

Vous pouvez régler la luminosité de l'écran LCD.

Réglez la luminosité avec ◀/▶ sur le multi-sélecteur, puis appuyez sur le centre.

- Sur l'écran des informations d'enregistrement ou de lecture, vous pouvez régler la luminosité en appuyant un certain temps sur la touche DISP.

Durée aff.info

1 min.	Affiche la durée de temps sélectionnée.
30 sec	
10 sec	
5 sec	

Remarque

- Indépendamment du réglage de ce menu, les capteurs d'oculaire situés en dessous du viseur éteignent l'écran LCD lorsque vous regardez par le viseur.

Éco d'énergie

Vous pouvez sélectionner la durée après laquelle l'appareil est placé en mode d'économie d'énergie (Éco d'énergie). Lorsque vous appuyez sur le déclencheur jusqu'à mi-course, l'appareil revient en mode de prise de vue.

30 min.	L'appareil passe en mode d'économie d'énergie une fois le temps sélectionné dépassé.
10 min.	
5 min.	
3 min.	
1 min.	

Remarque

- Indépendamment de ce réglage, l'appareil passe en mode d'économie d'énergie après 30 minutes lorsque l'appareil est branché à un téléviseur ou que le mode d'entraînement est réglé sur  (Télécommande).

Sortie vidéo

Permet de régler la sortie de signal vidéo en fonction du système couleur de télévision de l'équipement vidéo raccordé. Différents pays et régions utilisent des systèmes couleur de télévision différents. Si vous désirez visualiser les images sur l'écran d'un téléviseur, référez-vous à la page 96 pour le standard couleur TV du pays ou de la région d'utilisation de l'appareil.

NTSC	Pour placer le signal de sortie vidéo en mode NTSC (pour les États-Unis ou le Japon, par exemple).
PAL	Pour placer le signal de sortie vidéo en mode PAL (pour l'Europe, par exemple).

Sortie HDMI

Lorsque vous branchez l'appareil à un téléviseur HD à l'aide d'une borne HDMI (page 97), le signal de sortie de cet appareil est déterminé de façon automatique. Lors de l'affichage d'images enregistrées avec un appareil, d'autres signaux peuvent rendre l'image plus claire, selon le sujet. Vous pouvez effectuer les modifications suivantes.

Prior.HD(1080i)	Donner la priorité à la sortie du signal HD (1080i).
Prior.HD(720p)	Donner la priorité à la sortie du signal HD (720p).
Priorité SD	Donne la priorité à la sortie du signal SD (standard).

Langue

Sélectionnez la langue que vous désirez utiliser pour l'affichage des éléments de menu, avertissements et messages.

Rég.date/heure

Permet de régler une nouvelle fois la date et l'heure.
Pour plus d'informations, référez-vous à la page 20.

Menu de réglage 2

Carte mémoire

Vous pouvez sélectionner les types de cartes mémoire que vous utilisez pour l'enregistrement ou la lecture.

Memory Stick	Utilise le « Memory Stick Duo » pour l'enregistrement ou la lecture.
CompactFlash	Utilise la carte CF/Microdrive pour l'enregistrement ou la lecture.

N° de fichier

Permet de sélectionner la méthode utilisée pour affecter des numéros de fichier aux images.

Série	L'appareil ne réinitialise pas les nombres et attribut des nombres consécutifs aux fichiers, jusqu'à atteindre « 9999 ».
Réinitialiser	Dans les cas suivants, l'appareil réinitialise les nombres et attribue des nombres aux fichiers à partir de « 0001 ». Si le dossier d'enregistrement contient un fichier, un numéro d'une unité supérieure au numéro le plus grand est attribué. <ul style="list-style-type: none">– le format du dossier est modifié.– toutes les images du dossier ont été supprimées.– la carte mémoire est remplacée.– la carte mémoire est formatée.

Nom du dossier

Sélectionne le format du nom de fichier.

Les images enregistrées sont stockées dans un dossier créé automatiquement dans le dossier DCIM sur la carte mémoire.

Standard	Le format du nom de dossier est le suivant : numéro de dossier + MSDCF. Exemple : 100MSDCF
Date	Le format du nom de dossier est le suivant : numéro de dossier + A (dernier chiffre de l'année) / MM / JJ. Exemple : 10080405 (Nom de dossier : 100, date : 04/05/2008)

Sélect.dossier

Lorsqu'un dossier au format standard est sélectionné et qu'il y a plusieurs dossiers, vous pouvez sélectionner celui qui sera utilisé pour l'enregistrement des images.

Sélectionnez le dossier désiré avec ▲/▼ sur le multi-sélecteur, puis appuyez sur le centre.

Remarque

- Vous ne pouvez pas sélectionner le dossier avec l'option [Date].

Nouv.dossier

Vous pouvez créer un dossier sur une carte mémoire pour y enregistrer des images.

Un nouveau dossier est créé avec un numéro incrémenté de 1 par rapport au numéro le plus élevé actuellement utilisé et ce nouveau dossier est utilisé pour l'enregistrement actuel.

Connexion USB

Permet de sélectionner le mode USB à utiliser lorsque l'appareil est raccordé à un ordinateur, etc., à l'aide d'un câble USB.

Stock.de mass	Cette option s'utilise pour copier des images vers l'ordinateur. L'appareil est reconnu comme un périphérique de stockage de masse USB.
PTP	Imprime les images avec une imprimante compatible PictBridge ou copie des images vers des périphériques compatibles PTP (Protocole de transfert d'image). <ul style="list-style-type: none">• Pour plus d'informations sur l'impression avec une imprimante compatible PictBridge, référez-vous à la page 148.
PC distant	En utilisant « Remote Camera Control » contenu sur le CD-ROM (fourni), vous pouvez utiliser certaines fonctions de l'appareil (comme la prise de vue) à partir d'un ordinateur, sauvegarder les images enregistrées sur un ordinateur, etc.

CarteStkgeMass



Lorsqu'un « Memory Stick Duo » et une carte CF sont tous deux insérés dans l'appareil pendant la connexion de stockage de masse, vous pouvez sélectionner la méthode d'affichage sur un ordinateur.

Deux cartes	Affiche à la fois le « Memory Stick Duo » et la carte CF/Microdrive. Cette fonction est prise en charge par les ordinateurs fonctionnant sous Windows 2000 SP3, ou sous un système d'exploitation plus récent.
Carte choisie	Affiche seulement la carte sélectionnée avec [Carte mémoire].

Menu de réglage 3

Démarrer menu

Vous pouvez sélectionner l'écran par défaut lorsque vous appuyez sur la touche MENU.

Haut	L'écran qui s'affiche en premier est celui du menu  1 ou  1.
Précédent	L'écran qui s'affiche en premier est celui du menu précédemment sélectionné.

Confirm.effac.

Vous pouvez sélectionner l'élément par défaut d'un écran de confirmation lors de la suppression d'images et ou de dossiers.

"Effacer" déf.	L'option sélectionnée par défaut est [Effacer].
"Annuler" déf.	L'option sélectionnée par défaut est [Annuler].

Signal sonore

Vous pouvez choisir d'activer ou désactiver le son émis lorsque la mise au point est confirmée, pendant le décompte du retardateur, etc.

ON	Le son est activé.
OFF	Le son est désactivé.

Mode Nettoyage

Pour plus d'informations, référez-vous à la page 29.

Microréglage AF

Vous pouvez effectuer un microréglage de la mise au point pour chaque objectif.

Effectuez uniquement cette opération lorsque c'est nécessaire. Notez qu'il est possible que vous ne puissiez pas effectuer la mise au point correcte sur un sujet si votre réglage n'est pas correct.

ON	Mémoire la valeur de réglage de l'objectif fixé, ou met au point un sujet en utilisant la valeur mémorisée. Les valeurs de réglage sont définies entre -20 et $+20$.
OFF	N'effectue pas de microréglage AF.
Effacer	Efface les valeurs de tous les objectifs mémorisés. Une fois qu'un message s'affiche, sélectionnez [OK] avec ▲ sur le multi-sélecteur, puis appuyez sur le centre.

quantité

Vous pouvez mémoriser les valeurs réglées de [Microréglage AF].

Sélectionnez la valeur désirée avec ▲/▼ sur le multi-sélecteur, puis appuyez sur le centre.

Remarques

- Lorsque [Microréglage AF] n'est pas réglé sur [ON], vous ne pouvez pas mémoriser de valeur de réglage.
- En décalant la valeur vers +, la mise au point se déplace vers l'arrière-plan, et en la décalant vers -, la mise au point se déplace vers le premier plan. Déterminez la valeur en vous référant au résultat d'une prise de vue d'essai.
- Nous vous recommandons de fixer la valeur dans les conditions réelles de prise de vue.
- Lorsque vous fixez un objectif mémorisé sur l'appareil, la valeur mémorisée s'affiche. Lorsque vous fixez un objectif non mémorisé, « ± 0 » s'affiche. Si « - » s'affiche pour la valeur, c'est que 30 objectifs ont été mémorisés au total. Si vous souhaitez en mémoriser un nouveau, fixez un objectif dont vous souhaitez supprimer la valeur mémorisée, puis réglez sa valeur sur « ± 0 », ou réinitialisez les valeurs de tous les objectifs en utilisant [Effacer].
- Si vous effectuez un microréglage AF pour un objectif d'autres fabricants, les valeurs de réglage des objectifs Sony, Minolta et Konica Minolta peuvent être affectées. N'utilisez pas cette fonction avec des objectifs d'autres fabricants.
- Vous ne pouvez pas effectuer des microréglages AF individuels lorsque vous utilisez des objectifs Sony, Minolta et Konica Minolta qui possèdent les mêmes caractéristiques.

Verre de visée

Vous pouvez modifier le verre de visée en Type L (non fourni) ou Type M (non fourni) selon vos besoins. Sélectionnez le réglage approprié pour le type d'écran après avoir changé l'écran lui-même.

Type G	Des verres de visée standards (celui par défaut).
Type M	Des verres de visée qui facilitent la vérification du pic de la mise au point et de la netteté approximative. Ils sont adaptés pour les objectifs plus légers (F1.4 à 2.8).
Type L	Des verres de visée équipés d'une grille. La luminosité du viseur est identique à celle du type G.

Remarques

- Si le type d'écran n'est pas correctement défini, vous ne pourrez pas mesurer correctement la lumière.
- Pour plus d'informations sur le changement du verre de visée, consultez le mode d'emploi fourni avec le verre de visée.

Menu de réglage 4

Tai. cpt. APS-C

Capture une image dans la zone équivalente à la taille APS-C.
Décidez du cadrage en utilisant [] (zone de taille APS-C) dans le viseur comme guide. [Ratio d'aspect] est réglé sur [3:2].

ON	Prend une image dans la zone de taille APS-C.
OFF	Prend une image dans la zone de taille normale.

Rétablir défaut

Vous pouvez réinitialiser les fonctions principales de l'appareil.
Les paramètres à réinitialiser sont les suivants.



Paramètres	Réinitialiser au (réglage par défaut)
Affichage d'informations d'enregistrement (34)	Affichage détaillé
Correction exposition (62)	±0.0
Mode d'entraînement (76)	Vue par vue
Balance blancs (67)	AWB (balance des blancs automatique)
Temp.Couleur/Filtre couleur (69)	5500K, filtre couleur 0
Balance des blancs personnalisée (70)	5500K
ISO (66)	AUTO
Affichage de lecture (86)	Écran image individuelle (avec données d'enregistrement)

Menu d'enregistrement

Paramètres	Réinitialiser au (réglage par défaut)
Taille image (101)	L:24M
Ratio d'aspect (101)	3:2
Qualité (102)	Fine
Optimiseur Dyna (72)	OFF
Touche Perso (103)	Modes créatifs
Modes créatifs (73)	Standard
Espace colorim. (103)	sRGB

Paramètres	Réinitialiser au (réglage par défaut)
Mode Flash (58)	Flash auto ou Flash forcé
Commande flash (104)	Flash ADI
Correct.flash (65)	±0.0
Palier d'expo. (105)	0,3 IL
Plage ISO Auto (105)	200 – 800
Réglage AF-A (106)	AF-A
Zone AF (52)	Large
Régl.priorité (106)	AF
Illuminateur AF (54)	Auto
AF par déclenc. (106)	ON
RB Pose longue (107)	ON
RB ISO élevée (107)	Normal

Menu de personnalisation

Paramètres	Réinitialiser au (réglage par défaut)
Touche AF/MF (110)	Commande AF/MF
Commande AF/MF (110)	Maintien
Vitesse AF (110)	Rapide
Aff.zone AF (110)	0,3 sec
Touche Verr AF (111)	Verrou AF
Affi.instantané (111)	2 sec
Fonction Test (83)	Intelligent
Touche AEL (112)	Maintien AEL
Molette comm. (112)	 Vit.Ob  n°F/
Corr exp mol. (113)	OFF
Verrou molette (113)	OFF
Manip. touches (114)	Aff. exclusif
Déc sans carte (114)	Activé
Aff.info enr. (114)	Rotation auto
Rég.corr.expo (115)	Ambiant&flash
Ordre Bracket. (115)	0 → - → +

Menu de lecture

Paramètres	Réinitialiser au (réglage par défaut)
Réglage DPOF – Imprimer date (118)	Non
Affich.lecture (119)	Rotation auto
Diaporama – Intervalle (120)	3 sec

Menu de réglage

Paramètres	Réinitialiser au (réglage par défaut)
Luminosité LCD (121)	±0
Durée aff.info (121)	5 sec
Éco d'énergie (121)	3 min.
Sortie HDMI (122)	Prior.HD(1080i)
N° de fichier (123)	Série
Nom du dossier (123)	Standard
Connexion USB (124)	Stock.de mass
CarteStkgeMass (125)	Carte choisie
Démarrer menu (126)	Haut
Confirm.effac. (126)	“Annuler” déf.
Signal sonore (126)	ON
Microréglage AF (127)	OFF
Tai. cpt. APS-C (129)	OFF

Copie d'images sur l'ordinateur

Cette section décrit comment copier des images d'une carte mémoire vers un ordinateur raccordé par un câble USB.

Environnement matériel et logiciel recommandé

L'environnement suivant est recommandé pour l'ordinateur connecté à l'appareil pour importer des images.

■ Windows

Système d'exploitation (préinstallé) : Microsoft Windows 2000 Professional SP4/ Windows XP* SP3/Windows Vista* SP1

- Le fonctionnement n'est pas garanti dans un environnement basé sur une mise à niveau des systèmes d'exploitation ci-dessus ou dans un environnement multiboot.

* Les éditions 64 bits et Familiale ne sont pas pris en charge.

Prise USB : Fournie en standard

■ Macintosh

Système d'exploitation (préinstallé) : Mac OS X (version 10.1.3 ou ultérieure)

Prise USB : Fournie en standard

Remarques sur la connexion de l'appareil à un ordinateur

- Les opérations ne sont pas garanties pour tous les environnements matériels et logiciels recommandés mentionnés ci-dessus.
- Si vous connectez simultanément plusieurs périphériques USB à un même ordinateur, il se peut que certains d'entre eux, y compris votre appareil photo, ne fonctionnent pas, ceci dépendant du type des périphériques USB utilisés.
- Les opérations ne sont pas garanties si vous utilisez un concentrateur USB ou un câble d'extension.
- La connexion de votre appareil à l'aide d'une interface USB répondant à la norme Hi-Speed USB (compatible USB 2.0) permet un transfert de données avancé (transfert de données haute vitesse) car il est compatible avec la norme Hi-Speed USB (compatible USB 2.0).
- Lorsque votre ordinateur quitte le mode de mise en veille ou mise en veille prolongée, il se peut que la communication entre l'appareil et l'ordinateur ne soit pas rétablie simultanément.

Étape 1 : Raccordement de l'appareil à l'ordinateur

1 Insérez une carte mémoire contenant des images dans l'appareil.

2 Insérez une batterie suffisamment chargée dans l'appareil ou branchez l'appareil à une prise murale avec l'adaptateur secteur/chargeur (non fourni).

- Lorsque vous copiez des images vers l'ordinateur avec une batterie insuffisamment chargée, la copie peut échouer ou les données d'image peuvent être endommagées si la batterie s'épuise trop tôt.

3 Mettez l'appareil et l'ordinateur sous tension.

4 Assurez-vous que la [Connexion USB] dans  2 est réglé sur [Stock.de mass] (page 124).

5 Raccordez l'appareil à l'ordinateur.

- L'assistant de lecture automatique apparaît sur le Bureau.

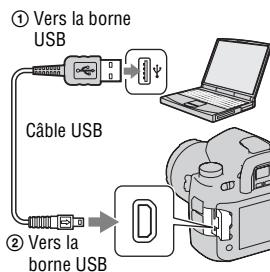

Étape 2 : Copie d'images vers un ordinateur

Pour Windows

Cette section décrit un exemple de copie d'images vers un dossier de « Documents » (Pour Windows XP : « My Documents »).

1 Cliquez sur [Open folder to view files] (Pour Windows XP : [Open folder to view files]) → [OK] lorsque l'écran de l'assistant apparaît automatiquement sur le Bureau.

- Si l'écran de l'assistant ne s'ouvre pas, cliquez sur [Computer] (Pour Windows XP : [My Computer]) → [Removable Disk].



2 Double-cliquez sur [DCIM].

- Dans ce cas, vous pouvez également importer des images à l'aide de « PMB ».

3 Double-cliquez sur le dossier contenant les fichiers d'image à copier. Cliquez ensuite sur un fichier d'image avec le bouton droit de la souris pour afficher le menu, puis cliquez sur [Copy].

- Pour la destination de stockage des fichiers d'image, référez-vous à la page 138.



4 Double-cliquez sur le dossier [Documents]. Cliquez ensuite avec le bouton droit de la souris sur la fenêtre « Documents » pour afficher le menu, puis cliquez sur [Paste].

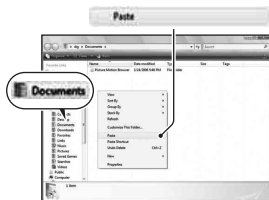

Les fichiers d'image sont copiés vers le dossier « Documents ».

- Si une image portant le même nom de fichier existe déjà dans le dossier de destination de copie, le message de confirmation d'écrasement apparaît. Lorsque vous écrasez une image existante avec une nouvelle, les données du fichier original sont supprimées. Pour copier un fichier d'image sur l'ordinateur sans écraser le fichier existant, renommez au préalable le fichier à copier. Notez, toutefois, que si vous changez le nom de fichier, vous ne pourrez peut-être pas visualiser l'image sur l'appareil (page 138).

Pour Macintosh

1 Double-cliquez sur l'icône nouvellement reconnue → [DCIM] → dossier où sont stockées les images à copier.

2 Faites glisser les fichiers d'image sur l'icône du disque dur.

Les fichiers d'image sont copiés sur le disque dur.

Visualisation d'images sur l'ordinateur

Pour Windows

Cette section explique comment visualiser des images copiées dans le dossier « Documents » (Pour Windows XP : « My Documents »).

1 Cliquez sur [Start] → [Documents].

- Si vous utilisez Windows 2000, double-cliquez sur [My Documents] sur le Bureau.

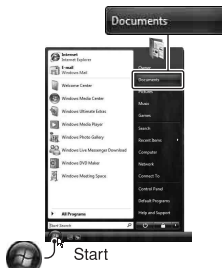

2 Double-cliquez sur le fichier d'image désiré.

L'image s'affiche.

Pour Macintosh



Double-cliquez sur l'icône du disque dur → cliquez sur le fichier image désiré pour ouvrir le fichier image.

Suppression de la connexion USB

Utilisez les procédures suivantes avant de :

- débrancher le câble USB.
- retirer la carte mémoire.
- mettre l'appareil hors tension.

■ Pour Windows

Dans la barre des tâches, double-cliquez sur , puis cliquez sur  (Périphérique de stockage de masse USB) → [Stop]. Vérifiez le périphérique dans la fenêtre de confirmation, puis cliquez sur [OK]. Le périphérique est déconnecté.

■ Pour Macintosh

Faites glisser l'icône du lecteur ou l'icône de la carte mémoire sur l'icône « Corbeille ».

L'appareil est déconnecté de l'ordinateur.

Destinations de stockage des fichiers d'image et noms de fichier

Les fichiers des images enregistrées avec l'appareil sont groupés dans des dossiers sur la carte mémoire.

Exemple : visualisation des dossier sur Windows Vista

- A** Dossiers contenant des données d'images enregistrées avec cet appareil. (Les trois premiers chiffres indiquent le numéro de dossier.)
- B** Vous pouvez créer un dossier au format date (page 123).
- Vous ne pouvez pas enregistrer/visualiser des images dans le dossier « MISC ».
- Les fichiers image sont nommés comme suit.
□□□□ (numéro du fichier) représente tout nombre compris entre 0001 et 9999. Les parties numériques du nom du fichier de données RAW et du fichier image JPEG correspondant sont identiques.
 - Fichiers JPEG : DSC0□□□□.JPG
 - Fichiers JPEG (Adobe RVB) :
_DSC□□□□.JPG
 - Fichier de données RAW (autre que Adobe RVB) : DSC0□□□□.ARW
 - Fichier de données RAW (Adobe RVB) :
_DSC□□□□.ARW
- Il se peut que l'extension de fichier ne soit pas affichée sur certains ordinateurs.

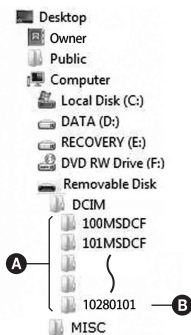

Copie d'images enregistrées sur un ordinateur sur une carte mémoire et visualisation des images

Cette section décrit la marche à suivre en prenant un ordinateur Windows comme exemple. L'étape 1 n'est pas nécessaire si le nom de fichier n'a pas été changé.

1 Cliquez sur le fichier d'image avec le bouton droit de la souris, puis cliquez sur [Rename]. Changez le nom de fichier en « DSC00000 ».

Saisissez un nombre compris entre 0001 et 9999 pour 0000.

- Si un message de confirmation d'écrasement apparaît, saisissez un numéro différent.
- Une extension de fichier peut être affichée selon la configuration de l'ordinateur. L'extension pour les images est JPG. Ne changez pas l'extension de fichier.

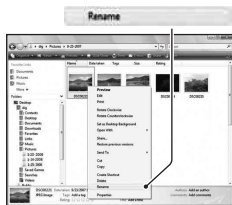

2 Copiez le fichier d'image dans le dossier de la carte mémoire dans l'ordre suivant.

- 1 Cliquez sur le fichier d'image avec le bouton droit de la souris, puis cliquez sur [Copy].
 - 2 Double-cliquez sur [Removable Disk] dans [Computer] (Pour Windows XP : [My Computer]).
 - 3 Cliquez avec le bouton droit de la souris sur le dossier [0000MSDCF] dans le dossier [DCIM], puis cliquez sur [Paste].
- 0000 représente tout nombre compris entre 100 et 999.



Remarques

- Il se peut que vous ne puissiez pas visualiser certaines images en raison de leur taille.
- Si un fichier d'image a été édité sur un ordinateur ou pris avec un modèle d'appareil différent du vôtre, il n'est pas garanti que vous pourrez le visualiser sur votre appareil.
- S'il n'y a pas de dossier, créez-en un avec l'appareil (page 124) avant de copier le fichier d'image.

Utilisation du logiciel

Pour utiliser des images enregistrées avec l'appareil, le logiciel suivant est fourni :

- Sony Image Data Suite
 - « Image Data Converter SR »
 - « Image Data Lightbox SR »
 - « Remote Camera Control »
- Sony Picture Utility
 - « PMB » (Picture Motion Browser)

Remarque

- « PMB » n'est pas compatible avec les ordinateurs Macintosh.

Environnement matériel et logiciel recommandé

■ Windows

Environnement recommandé pour l'utilisation de « Image Data Converter SR Ver.3 » / « Image Data Lightbox SR » / « Remote Camera Control »

Système d'exploitation (préinstallé) : Microsoft Windows XP* SP3/
Windows Vista* SP1

* Les éditions 64 bits et Familiale ne sont pas pris en charge.

Processeur/Mémoire : Pentium 4 ou supérieur recommandé, 1 Go de RAM
ou plus.

Écran : 1024 × 768 points ou plus

Environnement recommandé pour l'utilisation de « PMB »

Système d'exploitation (préinstallé) : Microsoft Windows 2000

Professional SP4/Windows XP* SP3/Windows Vista* SP1

* Les éditions 64 bits et Familiale ne sont pas pris en charge.

Processeur/Mémoire : Pentium III 500 MHz ou plus rapide, 256 Mo de
RAM ou plus (Recommandé : Pentium III 800 MHz ou plus rapide et
512 Mo de RAM ou plus)

Disque dur : Espace disque requis pour l'installation—200 Mo ou plus

Écran : 1024 × 768 points ou plus

■ Macintosh

Environnement recommandé pour l'utilisation de « Image Data Converter SR Ver.3 » / « Image Data Lightbox SR » / « Remote Camera Control »

Système d'exploitation (préinstallé) : Mac OS X (version 10.4/10.5)

Processeur : Série Power PC G4/G5 (1 GHz ou plus rapide recommandé) / Intel Core Solo/Core Duo/Core 2 Duo ou plus rapide

Mémoire : 1 Go ou plus recommandé.

Écran : 1024 × 768 points ou plus

Installation du logiciel

■ Windows

- Connectez-vous en tant qu'administrateur.

1 Mettez l'ordinateur sous tension et insérez le CD-ROM (fourni) dans le lecteur de CD-ROM.

L'écran du menu d'installation apparaît.

- S'il ne s'affiche pas, double-cliquez sur [Computer] (Pour Windows XP : [My Computer]) →  (SONYPICTUTIL) → [Install.exe].
- Dans Windows Vista, l'écran de Lecture automatique peut s'ouvrir. Sélectionnez « Run Install.exe » et suivez les instructions qui s'affichent à l'écran pour procéder à l'installation.



2 Cliquez sur [Install].

Vérifiez que « Sony Image Data Suite » et « Sony Picture Utility » sont tous deux cochés, puis suivez les instructions à l'écran.

3 Une fois l'installation terminée, retirez le CD-ROM.

Le logiciel suivant est installé et des icônes de raccourci apparaissent sur le Bureau.

- Sony Image Data Suite
 - « Image Data Converter SR »
 - « Image Data Lightbox SR »
- Sony Picture Utility
 - « PMB – Picture Motion Browser »
 - « PMB Guide »

■ Macintosh

- Connectez-vous en tant qu'administrateur.

1 Mettez l'ordinateur Macintosh sous tension et insérez le CD-ROM (fourni) dans le lecteur de CD-ROM.

2 Double-cliquez sur l'icône CD-ROM.

3 Copiez le fichier [SIDS_INST.pkg] du dossier [MAC] sur l'icône du disque dur.

4 Double-cliquez sur le fichier [SIDS_INST.pkg] dans le dossier de destination de copie.

Procédez comme indiqué à l'écran pour terminer l'installation.

Remarque

- Lorsque le message de confirmation de redémarrage apparaît, redémarrez l'ordinateur en procédant comme il est indiqué à l'écran.

Utilisation de « Image Data Converter SR »

Remarque

- Si vous sauvegardez une image sous la forme de données RAW, elle est enregistrée au format ARW2.1.

Avec « Image Data Converter SR », vous pouvez :

- éditer des images enregistrées au format RAW en y apportant diverses corrections, comme la courbe de tonalité, la netteté.
- ajuster la balance des blancs, l'exposition, les modes créatifs, etc. des images.
- enregistrer les images affichées et les éditer sur un ordinateur. Vous pouvez soit sauvegarder l'image au format RAW ou l'enregistrer au format de fichier général.
- Pour plus d'informations sur le logiciel « Image Data Converter SR » (référez-vous à l'Aide).

Pour ouvrir l'Aide, cliquez sur [Start] → [All Programs] → [Sony Image Data Suite] → [Help] → [Image Data Converter SR Ver.3].

Pour lancer/quitter « Image Data Converter SR »

■ Windows

Double-cliquez sur le raccourci « Image Data Converter SR Ver.3 » sur le Bureau.

Lorsque vous le lancez à partir du menu Démarrer, cliquez sur [Start] → [All Programs] → [Sony Image Data Suite] → [Image Data Converter SR Ver.3].

Pour quitter, cliquez sur le bouton  dans le coin en haut à droite de l'écran.

■ Macintosh

Double-cliquez sur [Image Data Converter SR Ver.3] dans le dossier [Sony Image Data Suite] à partir du dossier [Application].

Pour quitter, cliquez sur [Quit Image Data Converter SR] (Quitter Image Data Lightbox SR) à partir du menu [IDC SR].

Utilisation de « Image Data Lightbox SR »

Avec « Image Data Lightbox SR », vous pouvez :

- afficher et comparer les images RAW/JPEG enregistrées avec cet appareil.
- noter les images sur une échelle de cinq.
- définissez des étiquettes de couleur, etc.
- afficher une image dans « Image Data Converter SR » et y faire des modifications.
- pour plus d'informations sur le logiciel « Image Data Lightbox SR », référez-vous à l'Aide.

Pour ouvrir l'Aide à partir du menu Démarrer, cliquez sur [Start] → [All Programs] → [Sony Image Data Suite] → [Help] → [Image Data Lightbox SR].

Pour lancer/quitter « Image Data Lightbox SR »

■ Windows

Double-cliquez sur [Image Data Lightbox SR] sur la Bureau.

Lorsque vous le lancez à partir du menu Démarrer, cliquez sur [Start] → [All Programs] → [Sony Image Data Suite] → [Image Data Lightbox SR]. Pour quitter, cliquez sur le bouton  dans le coin en haut à droite de l'écran.

La boîte de dialogue pour sauvegarder une collection s'affiche.

■ Macintosh

Double-cliquez sur [Image Data Lightbox SR] dans le dossier [Sony Image Data Suite] à partir du dossier [Application].

Pour quitter, cliquez sur [Quit Image Data Lightbox SR] (Quitter Image Data Lightbox SR) à partir du menu [Image Data Lightbox SR].

Utilisation du « Remote Camera Control »

Raccordez l'appareil à votre ordinateur. Avec « Remote Camera Control », vous pouvez :

- régler l'appareil photo ou enregistrer une image à partir de l'ordinateur.
- enregistrer une image directement sur l'ordinateur.
- effectuer une Prise de vue avec retardement (Seulement pour Windows).

Pour ouvrir l'Aide à partir du menu Démarrer, cliquez sur [Start] → [All Programs] → [Sony Image Data Suite] → [Help] → [Remote Camera Control].

1 Appuyez sur la touche MENU, puis réglez [Connexion USB] sur [PC distant] dans le Menu de réglage 2 avec ▲/▼/◀/▶ sur le multi-sélecteur.

2 Raccordez l'appareil à l'ordinateur.

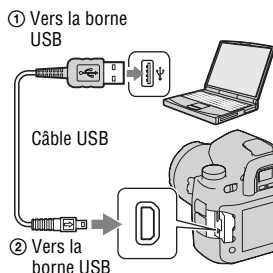

3 Mettez l'appareil et l'ordinateur sous tension, puis démarrez « Remote Camera Control ».

Remarques

- Lorsque vous appuyez sur le déclencheur sans regarder dans le viseur, fermez le volet d'oculaire à l'aide du levier de volet d'oculaire.
- Dans Prise de vue avec retardement, ce mode d'entraînement est réglé sur (Vue par vue). Si la mise au point n'est pas effectuée, l'obturateur ne se déclenche pas (sauf si la mise au point manuelle est sélectionnée, ou que [Régl.priorité] dans le Menu d'enregistrement  est réglé sur [Déclenchement]).

Pour lancer/quitter « Remote Camera Control »

■ Windows

Cliquez sur [Start] → [All Programs] → [Sony Image Data Suite] → [Remote Camera Control].

Pour quitter, cliquez sur le bouton  dans le coin en haut à droite de l'écran.

■ Macintosh

Double-cliquez sur [Remote Camera Control] dans le dossier [Sony Image Data Suite] à partir du dossier [Application].

Pour quitter, cliquez sur [Quit Remote Camera Control] (Quitter Remote Camera Control) à partir du menu [Remote Camera Control].

Utilisation de « PMB »

Remarque

- « PMB » n'est pas compatible avec les ordinateurs Macintosh.

Avec « PMB », vous pouvez :

- importer des images prises avec l'appareil et les afficher sur l'ordinateur.
- organiser les images, sur l'ordinateur, suivant un calendrier par date de prise de vue pour les visualiser.
- retoucher (atténuation des yeux rouges, etc.), imprimer et envoyer des images comme pièces jointes à un e-mail, changer la date de prise de vue, etc.
- imprimer ou enregistrer des images fixes horodatées.
- créer un disque de données en utilisant un graveur de CD ou un graveur de DVD.
- pour plus d'informations sur le logiciel « PMB », référez-vous au « PMB Guide ».



Pour démarrer « PMB Guide », double-cliquez sur le raccourci  (PMB Guide) sur le Bureau. Lorsque vous le lancez à partir du menu Démarrer, cliquez sur [Start] → [All Programs] (dans Windows 2000, [Programs]) → [Sony Picture Utility] → [Help] → [PMB Guide].

Pour lancer/quitter « PMB »

Double-cliquez sur l'icône  (PMB – Picture Motion Browser) sur le Bureau. Ou, depuis le menu Démarrer : Cliquez sur [Start] → [All Programs] (dans Windows 2000, [Programs]) → [Sony Picture Utility] → [PMB – Picture Motion Browser].

Pour quitter « PMB », cliquez sur le bouton  dans le coin en haut à droite de l'écran.

Remarque

- Le message de confirmation de l'outil Informations s'affiche à l'écran lors du démarrage de « PMB » pour la première fois. Sélectionnez [Start]. Cette fonction vous informe des nouveautés, comme les mises à jour du logiciel. Vous pouvez modifier les réglages plus tard.

Impression d'images en branchant l'appareil à une imprimante compatible PictBridge

Même si vous ne disposez pas d'un ordinateur, vous pouvez imprimer les images que vous avez prises avec votre appareil en connectant directement celui-ci à une imprimante compatible PictBridge. « PictBridge » est basé sur la norme CIPA. (CIPA : Camera & Imaging Products Association)



Remarque

- Vous ne pouvez pas imprimer d'images RAW.

Étape 1 : Réglage de l'appareil photo

Remarque

- Il est recommandé d'utiliser un adaptateur secteur/chargeur (non fourni) pour éviter que l'alimentation ne soit coupée au milieu de l'impression.

1 Appuyez sur la touche MENU, puis réglez [Connexion USB] sur [PTP] dans le Menu de réglage 2  avec ▲/▼/◀/▶ sur le multi-sélecteur.

2 Éteignez l'appareil et insérez la carte mémoire contenant les images enregistrées.

Étape 2 : Raccordement de l'appareil à l'imprimante

1 Connectez l'appareil à l'imprimante.

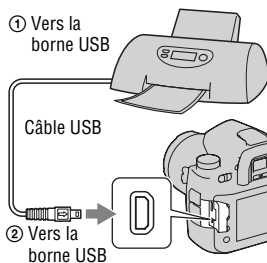

2 Mettez l'appareil et l'imprimante sous tension.

L'écran utilisé pour la sélection des images que vous souhaitez imprimer s'ouvre.

Étape 3 : Impression

1 Sélectionnez l'image à imprimer avec ◀/▶ sur le multi-sélecteur, puis appuyez sur le centre.

- Pour annuler, appuyez une nouvelle fois sur le centre.

2 Pour imprimer d'autres images, répétez l'étape 1.

3 Appuyez sur la touche MENU et réglez chaque élément.

- Pour plus d'informations sur le réglage des éléments, référez-vous à la section « Menu PictBridge ».

4 Sélectionnez [Imprimer] → [OK] dans le menu, puis appuyez sur le centre du multi-sélecteur.

L'image est imprimée.

- Une fois que l'écran indiquant la fin de l'impression s'affiche, appuyez sur le centre du multi-sélecteur.
-

Pour annuler l'impression

Pour annuler une impression en cours, appuyez sur le centre du multi-sélecteur. Débranchez le câble USB ou éteignez l'appareil. Lorsque vous désirez imprimer à nouveau, effectuez la procédure (étapes 1 à 3) ci-dessus.

Menu PictBridge

Page 1

Imprimer

Imprime les images sélectionnées. Pour plus d'informations, référez-vous à la section « Étape 3 : Impression ».

Déf.nb impress

Vous pouvez indiquer un nombre d'impressions, jusqu'à 20 exemplaires. Ce nombre sera attribué à toutes les images sélectionnées.

Format papier

Auto	Réglage de l'imprimante
9×13cm	89×127 mm
Hagaki	100×147 mm
10×15cm	10×15 cm
4"×6"	101,6×152,4 mm
A6	105×148,5 mm
13×18cm	127×178 mm
Lettre	216×279,4 mm
A4	210×297 mm
A3	297×420 mm
Large	10,2×18,1 cm
A3+	329×483 mm

Mise en forme

Auto	Réglage de l'imprimante
1 img/ss marge	Sans marge, 1 image/feuille
1 image	1 image/feuille
2 images	2 images/feuille
3 images	3 images/feuille
4 images	4 images/feuille
8 images	8 images/feuille
Index	Imprimer toutes les images sélectionnées comme une planche index. La disposition de l'impression suit le réglage de l'imprimante.

Impression date

Jour et heure	Joint la date et l'heure.
Date	Joint la date.
OFF	La date n'est pas jointe.

Page 2

Décocher tout

Lorsque le message apparaît, sélectionnez [OK], puis appuyez sur le centre du multi-sélecteur. La marque DPOF sur chaque image est supprimée. Si vous annulez vos indications sans imprimer d'images, sélectionnez cet élément.

Imprimer dossier

Imprime toutes les images contenues dans une carte mémoire. Lorsque le message apparaît, sélectionnez [OK], puis appuyez sur le centre du multi-sélecteur.

Impression à l'aide de la télécommande

Une fois que vous avez connecté l'appareil à un téléviseur HD à l'aide d'un câble HDMI (non fourni), vous pouvez facilement imprimer des images tout en les regardant sur votre téléviseur.

1 Connectez l'appareil au téléviseur (pages 97, 149).

2 Affichez les images que vous souhaitez imprimer.

3 Appuyez sur la touche PRINT sur la télécommande.

Remarques

- Indépendamment du réglage de menu de l'appareil, le réglage de l'impression est comme suit :
 - Le nombre de feuilles : 1 image
 - Format papier : Auto
 - Mise en forme : Auto
 - Impression date : OFF
- Lorsque l'appareil est connecté à un téléviseur avec un câble vidéo (fourni), la touche PRINT est désactivée.

Spécifications

Appareil photo

[Système]

- Type d'appareil
Appareil photo numérique reflex à objectifs interchangeables
- Objectif
Tous les objectifs α
Objectif (à l'exception des objectifs DT*)
- * Le fonctionnement avec un objectif DT n'est pas garanti, car les coins du champ sont noircis, et l'appareil ne répond pas à la norme de performance AE primaire. La taille APS-C est automatiquement sélectionnée.

[Capteur d'image]

- Nombre total de pixels de l'appareil
Environ 25 720 000 pixels
- Nombre de pixels utiles de l'appareil
Environ 24 610 000 pixels
- Format d'image
Capteur CMOS 35 mm (35,9×24,0)
- Sensibilité ISO (Indice de lumination recommandé)
AUTO, 100 à 6400

[SteadyShot]

- Système
Système de déplacement du capteur
- Capacité de correction SteadyShot
Diminution d'environ 2,5 à 4 IL de la vitesse d'obturation (varie en fonction des conditions de prise de vue et de l'objectif utilisé)

[Anti-poussière]

- Système
Revêtement de protection anti-charge sur le filtre passe-bas et le mécanisme de déplacement du capteur d'image

[Viseur]

- Type
Système à hauteur d'œil fixe avec pentaprisme
- Verre de visée
Acute Matte sphérique (interchangeable, en option)
- Couverture du cadre
Environ 1
- Grossissement
0,74 × avec un objectif de 50 mm à l'infini, -1 m⁻¹

- Point oculaire
Environ 20 mm de l'oculaire
- Correction dioptrique
-3,0 à +1,0 m⁻¹

[Système autofocus]

- Système
Système de détection de phase TTL, capteurs CCD linéaires (avec capteur en croix central double, capteur F2.8)
- Point de mesure
9 points et 10 points de mesure supplémentaires
- Plage de sensibilité
0 IL à 18 IL (à équivalent ISO 100)
- Illuminateur AF
Environ 1 à 7 m (3,3 à 23 pieds)

[Exposition]

Cellule de mesure
Mesure SPC sur 40 zones
en nid d'abeilles

Plage de mesure
0 à 20 IL (2 à 20 IL en
mesure Spot), (à 100 ISO
avec un objectif F1,4)

[Obturbateur]

Type Obturbateur plan focal
électronique à translation
verticale

Plage de vitesses
1/8000 à 30 secondes, Bulb

Vitesse de synchro-flash
1/250 seconde (fonction
SteadyShot désactivée),
1/200 seconde (fonction
SteadyShot activée)

[Support d'enregistrement]

Carte CompactFlash (Type
I,II), Microdrive,
« Memory Stick Duo »

[Écran LCD]

Panneau LCD
Matrice active TFT 7,5 cm
(type 3,0)

Nombre total de points
921 600 (640 × 3 (RVB) ×
480) points

[Écran LCD]

Avec rétroéclairage

[Alimentation, caractéristiques générales]

Batterie utilisée
Batterie rechargeable NP-
FM500H

[Divers]

PictBridge Compatible

Exif Print Compatible

PRINT Image Matching III
Compatible

Dimensions Environ 156,3 × 116,9 ×
81,9 mm (6 1/4 × 4 5/8 ×
3 1/4 pouces) (L/H/P,
parties saillantes non
comprises)

Poids Environ 850 g (1 lb
14 onces) (sans batterie,
carte mémoire ou
accessoires de boîtier)

Température de fonctionnement
0 à 40°C (32 à 104°F)
(Lors de l'utilisation du
lecteur Microdrive : 5 à
40°C (41 à 104°F))

Exif Exif Ver.2.21

Communication USB
Hi-Speed USB (compatible
USB 2.0)

BC-VM10 Chargeur de batterie

Entrée nominale
100 V – 240 V CA,
50/60 Hz

Sortie nominale
8,4 V CC, 750 mA

Plage de température de fonctionnement
0 à 40°C (32 à 104°F)

Plage de température de rangement
–20 à +60°C (–4 à +140°F)

Dimensions maximum
Environ 70 × 25 × 95 mm
(2 7/8 × 1 × 3 3/4 pouces)
(L/H/P)

Poids Environ 90 g (3,2 oz)

Batterie rechargeable NP-FM500H

Batterie utilisée	Batterie au lithium-ion
Tension maximale	8,4 V CC
Tension nominale	7,2 V CC
Courant de charge maximal	2,0 A
Tension de charge maximale	8,4 V CC
Capacité	11,8 Wh (1 650 mAh)
Dimensions maximum	Environ 38,2 × 20,5 × 55,6 mm (1 9/16 × 13/16 × 2 1/4 pouces) (L/H/P)
Poids	Environ 78 g (2,8 oz)

La conception et les spécifications sont susceptibles de modifications sans préavis.

Compatibilité des données d'image

- Cet appareil est conforme à la norme universelle DCF (Design rule for Camera File system) établie par la JEITA (Japan Electronics and Information Technology Industries Association).
- La lecture sur un autre appareil d'images enregistrées avec cet appareil et la lecture sur cet appareil d'images enregistrées ou montées sur un autre appareil ne sont pas garanties.

Marques

- **α** est une marque de Sony Corporation.

- « Memory Stick », , « Memory Stick PRO », MEMORY STICK PRO, « Memory Stick Duo », MEMORY STICK DUO, « Memory Stick PRO Duo », MEMORY STICK PRO DUO, « Memory Stick PRO-HG Duo », MEMORY STICK PRO-HG DUO, « Memory Stick Micro », « MagicGate » et MAGICGATE sont des marques de Sony Corporation.
- « InfoLITHIUM » est une marque de Sony Corporation.
- « PhotoTV HD » est une marque de Sony Corporation.
- Microsoft, Windows et Windows Vista sont soit des marques déposées soit des marques de Microsoft Corporation aux États-Unis et/ou dans d'autres pays.
- HDMI, le logo HDMI et High-Definition Multimedia Interface sont des marques ou des marques déposées de HDMI Licensing LLC.
- Macintosh, Mac OS, iMac, iBook, PowerBook, Power Mac, et eMac sont des marques ou des marques déposées d'Apple Inc.
- Intel, Intel Core, MMX, et Pentium sont des marques ou des marques déposées d'Intel Corporation.
- CompactFlash est une marque de SanDisk Corporation.
- Microdrive est une marque déposée de Hitachi Global Storage Technologies aux États-Unis ou dans d'autres pays.
- Adobe est une marque déposée ou une marque d'Adobe Systems Incorporated aux États-Unis ou dans d'autres pays.

- D-Range Optimizer Advanced utilise la technologie de  Apical Limited.
- Les noms de système et de produit utilisés dans ce manuel sont généralement des marques ou des marques déposées de leurs créateurs ou fabricants respectifs. Notez que les marques TM ou ® ne sont pas toujours utilisées dans ce manuel.

Dépannage

En cas de problème avec cet appareil, essayez d'abord les solutions suivantes. Vérifiez les éléments des pages 157 à 164. Consultez votre revendeur Sony ou un centre de service après-vente Sony agréé.

❶ Vérifiez les éléments suivants.

❷ Retirez la batterie, puis insérez-la de nouveau au bout d'une minute et allumez l'appareil.

❸ Réinitialisation des réglages (page 129).

❹ Consultez votre revendeur Sony ou un centre de service après-vente Sony agréé.

Batterie et alimentation

L'indication de charge restante est incorrecte ou elle est suffisante, mais la batterie se décharge trop rapidement.

- Ce phénomène se produit lorsque vous utilisez l'appareil dans un endroit très et chaud ou très froid (page 168).
- L'affichage du niveau de batterie restante diffère du niveau actuel. Déchargez complètement la batterie, puis rechargez-la pour corriger l'affichage.
- La batterie est déchargée. Installez une batterie chargée (page 11).
- La batterie est usée (page 13). Remplacez-la par une neuve.

L'appareil se met brusquement hors tension.

- Si vous n'utilisez pas l'appareil pendant une durée donnée, il passe en mode d'économie d'énergie et s'éteint presque complètement. Pour quitter le mode d'économie d'énergie, effectuez une opération sur l'appareil comme enfoncer le déclencheur à mi-course, par exemple (page 121).

Rien ne s'affiche sur l'écran LCD lorsque l'appareil est allumé.

- Avec le réglage par défaut, l'écran LCD s'éteint pour économiser la batterie si vous n'effectuez aucune opération pendant plus de cinq secondes. Vous pouvez modifier la durée après laquelle l'écran LCD s'éteint (page 121).
- L'écran LCD est éteint. Appuyez sur la touche DISP pour allumer l'écran LCD (page 35).

L'image n'est pas nette dans le viseur.

- Réglez correctement l'échelle dioptrique à l'aide de la molette de correction dioptrique (page 21).

L'obturateur ne se déclenche pas.

- Vérifiez l'espace disponible sur la carte mémoire (page 26). Si elle est pleine, effectuez l'une des opérations suivantes :
 - Supprimez les images inutiles (page 93).
 - Changez la carte mémoire.
- L'obturateur ne peut pas être déclenché lorsque la mise au point sur le sujet n'est pas effectuée (page 106).
- Lorsqu'un télescope astronomique ou un instrument similaire est monté sur l'appareil, réglez le mode d'exposition sur M et photographiez.

L'enregistrement prend très longtemps.

- La fonction de réduction de bruit est activée (page 107). Ceci n'est pas une anomalie.
- Vous effectuez la prise de vue en mode RAW (page 102). Une image RAW étant de grande taille, la prise de vue en mode RAW peut demander un certain temps.

L'horodatage est incorrect.

- Réglez correctement la date et l'heure (pages 20 et 122).

La valeur d'ouverture et/ou la vitesse d'obturation clignotent lorsque vous enfoncez le déclencheur à mi-course.

- Le sujet est trop clair ou trop sombre, et se trouve donc hors de la plage admissible de l'appareil. Effectuez un nouveau réglage.

L'image est blanchâtre (Tâche lumineuse).**La lumière de l'image est floue (Image fantôme).**

- L'image a été prise avec une source d'éclairage intense et une lumière excessive a pénétré dans l'objectif. Fixez un pare-soleil.

Les coins de l'image sont trop sombres.

- Si un filtre ou un pare-soleil est utilisé, retirez-le et recommencez la prise de vue. Si le filtre est trop épais ou si le pare-soleil est mal fixé, ils peuvent être partiellement visibles sur l'image. Les propriétés optiques de certains objectifs peuvent faire paraître la périphérie de l'image trop sombre (éclairage insuffisant). Dans ces cas, réduisez l'ouverture de 1 ou 2 incréments(s) pour éviter ce phénomène.

Des points apparaissent et restent sur l'écran LCD.

- Ceci n'est pas une anomalie. Ces points ne sont pas enregistrés (page 4).

L'échelle IL ◀ ▶ clignote dans le viseur.

- Le sujet est trop clair ou trop sombre pour la plage de mesure de l'appareil.

Visualisation d'images

L'appareil ne lit pas les images.

- Le nom de dossier/fichier a été changé sur l'ordinateur (page 138).
- Si un fichier d'image a été édité sur un ordinateur ou pris avec un modèle d'appareil différent du vôtre, il n'est pas garanti que vous pourrez le visualiser sur votre appareil.
- L'appareil est en mode USB. Supprimez la connexion USB (page 136).

L'image n'apparaît pas sur l'écran du téléviseur.

- Vérifiez [Sortie vidéo] pour déterminer si le signal de sortie vidéo de l'appareil est réglé pour le système de couleur du téléviseur (page 96).
- Vérifiez si la connexion est correcte (page 95).

Effacement/Édition d'images

Vous ne pouvez pas effacer une image.

- Annulez la protection (page 118).

Ordinateurs

Votre ordinateur ne reconnaît pas l'appareil.

- Utilisez le câble USB (fourni) (page 133).
- Débranchez le câble USB et reconnectez-le bien.
- Réglez [Connexion USB] sur [Stock.de mass] (page 133).
- Déconnectez tous les périphériques autres que l'appareil, le clavier et la souris des prises USB de l'ordinateur.

Vous ne parvenez pas à copier des images.

- Lorsque vous copiez des images à partir de l'appareil vers l'ordinateur, la copie est annulée si vous ouvrez le couvercle de la carte mémoire. N'ouvrez pas le couvercle de la carte mémoire pendant la copie.
- Lorsque vous prenez des images avec une carte mémoire formatée sur un ordinateur, la copie des images sur un ordinateur peut être impossible. Effectuez la prise de vue avec une carte mémoire formatée sur l'appareil (page 117).

Carte Mémoire

Impossible d'insérer une carte mémoire.

- La carte mémoire est insérée dans le mauvais sens. Insérez-la dans le bon sens (page 16).

Impossible d'enregistrer sur une carte mémoire.

- La carte mémoire est pleine. Supprimez les images inutiles (page 93).
- Une carte mémoire inutilisable est insérée (page 16).

Vous avez formaté une carte mémoire par erreur.

- Toutes les données de la carte mémoire sont effacées par le formatage. Vous ne pouvez pas les restaurer.

Télécommande

La télécommande fournie ne fonctionne pas.

- Pour effectuer une prise de vue, réglez le mode d'entraînement sur  (Télécommande). Pour la lecture, connectez l'appareil à un téléviseur.
- Dirigez le capteur de télécommande en dehors des sources de lumière importantes, comme l'exposition directe au soleil ou un plafonnier. Autrement, il est possible que la télécommande ne fonctionne pas correctement.
- Un objectif ou un capot peut couvrir le capteur de télécommande pour le protéger de la lumière. Utilisez la télécommande à partir de positions où la lumière de la télécommande n'est pas obstruée.

Un autre appareil DVD dysfonctionne lorsque vous utilisez la télécommande fournie.

- Sélectionnez un mode de commande autre que DVD 2 pour votre appareil DVD, ou couvrez le capteur de votre appareil DVD avec un papier noir.

Impression

Voir aussi « Imprimante compatible PictBridge » (ci-dessous) en conjonction avec les éléments suivants.

La couleur de l'image est étrange.

- Lorsque vous imprimez des images enregistrées en mode Adobe RVB au moyen d'une imprimante sRVB qui n'est pas compatible Adobe RVB (DCF2.0/Exif2.21), les images sont imprimées à un niveau d'intensité inférieur (page 103).

Les images sont imprimées avec les deux bords coupés.

- Selon votre imprimante, les bords gauche, droite, haut et bas de l'image peuvent être coupés. Le côté latéral de l'image peut être coupé, surtout si vous imprimez une image prise avec le ratio d'aspect réglé sur [16:9].
- Lors de l'impression d'images en utilisant votre propre imprimante, annuler les réglages Rognure et Sans cadre. Renseignez-vous auprès du fabricant de l'imprimante pour savoir si l'imprimante offre ces fonctions.

Impossible d'imprimer des images avec la date.

- En utilisant « PMB », vous pouvez imprimer des images avec la date (page 147).
- Cet appareil ne possède pas de fonction pour superposer des dates sur les images. Cependant, puis les images prises avec l'appareil incluent des informations sur la date d'enregistrement, vous pouvez imprimer des images avec la date superposée si l'imprimante ou le logiciel reconnaît les informations Exif. Pour la compatibilité avec les informations Exif, renseignez-vous auprès du fabricant de l'imprimante ou du logiciel.
- Lorsque vous imprimez des images en magasin, il est possible de les imprimer avec la date si vous le leur demandez.

Imprimante compatible PictBridge

Pour plus d'informations, consultez le mode d'emploi de l'imprimante ou consultez le fabricant de l'imprimante.

Impossible d'établir une connexion.

- Vous ne pouvez pas connecter directement l'appareil à une imprimante qui n'est pas compatible avec la norme PictBridge. Renseignez-vous auprès du fabricant de l'imprimante pour savoir si l'imprimante est compatible PictBridge.
- Réglez [Connexion USB] sur [PTP] (page 148).
- Débranchez et rebranchez le câble USB. Si un message d'erreur s'affiche sur l'imprimante, consultez le mode d'emploi de l'imprimante.

Impossible d'imprimer les images.

- Les images RAW ne peuvent pas être imprimées.
- Il se peut que vous ne puissiez pas imprimer des images prises avec des appareils autres que celui-ci ou des images modifiées sur un ordinateur.

« ---- -- -- » est imprimé sur la partie d'horodatage de l'image.

- Des images sans données d'enregistrement ne peuvent pas être imprimées avec la date. Réglez [Impression date] sur [OFF], puis réimprimez l'image (page 151).

Le message « Régler la date et l'heure? » apparaît lorsque vous allumez l'appareil.

- L'appareil est resté inutilisé pendant un certain temps avec une batterie faiblement chargée ou sans batterie. Chargez la batterie et réglez à nouveau la date (page 20). Si le réglage de la date est perdu à chaque fois que vous rechargez la batterie, consultez votre revendeur Sony ou un centre de service après-vente Sony agréé.

Le nombre d'images enregistrables ne diminue pas ou il diminue de deux images à la fois.

- Ceci est dû au fait que le taux de compression et la taille d'image après compression changent pour certaines images lors d'une prise de vue en mode d'image JPEG (page 102).

Les réglages ont été réinitialisés bien que vous n'ayez pas procédé à une réinitialisation.

- Vous avez retiré la batterie alors que l'interrupteur d'alimentation se trouvait sur ON. Avant de retirer la batterie, assurez-vous que l'appareil photo est éteint et que le témoin d'accès n'est pas allumé (page 11).

L'appareil ne fonctionne pas correctement.

- Éteignez l'appareil. Retirez la batterie, puis réinsérez-la. Si un adaptateur secteur/chargeur (non fourni) est utilisé, débranchez le cordon d'alimentation. Si l'appareil est chaud, laissez-le refroidir avant d'essayer ce remède. Si l'appareil ne fonctionne toujours pas après ces manipulations, consultez votre revendeur Sony ou un centre de service après-vente Sony agréé.

Les cinq barres de l'échelle SteadyShot dans le coin en bas à droite du viseur.

- La fonction SteadyShot ne fonctionne pas. Vous pouvez continuer la prise de vue, mais la fonction SteadyShot sera inopérante. Éteignez, puis rallumez l'appareil. Si l'échelle SteadyShot continue à clignoter, consultez votre revendeur Sony ou un centre de service après-vente Sony agréé.

« --E- » est indiqué dans le coin en bas à droite de l'écran LCD.

- Retirez la carte mémoire, puis réinsérez-la. Si cette procédure ne supprime pas l'indication, formatez la carte mémoire.

Messages d'avertissement

Si les messages ci-dessous apparaissent, suivez les instructions.

Pour batterie "InfoLITHIUM" seulement

- La batterie utilisée n'est pas compatible.

Régler la date et l'heure?

- Réglez la date et l'heure. Si vous n'avez pas utilisé l'appareil depuis longtemps, rechargez la batterie interne rechargeable (pages 20 et 169).

Alim. Insuffisante

- Vous avez essayé d'effectuer l'opération [Mode Nettoyage] avec un niveau de batterie insuffisant. Rechargez la batterie ou utiliser l'adaptateur secteur/chargeur (non fourni).

Pas de Memory Stick Pas de carte CF

- Le type de carte mémoire insérée dans l'appareil est différent de celui sélectionné avec [Carte mémoire] dans le Menu de réglage . Réglez-le sur la position appropriée.

Impossible utiliser Memory Stick. Formater?

Impossible utiliser carte CF. Formater?

- La carte mémoire a été formatée sur un ordinateur et le format de fichier a été modifié ou la carte mémoire a été formatée sur un autre périphérique. Sélectionnez [OK], puis formatez la carte mémoire. Vous pourrez réutiliser la carte mémoire, mais toutes les données qu'elle contient seront effacées. Le formatage peut demander un certain temps. Si le message réapparaît, changez la carte mémoire.

Erreur carte

- Une carte mémoire incompatible est insérée ou le formatage n'a pas fonctionné.

Mémoire en lecture seule

- Votre appareil ne peut pas enregistrer ou supprimer des images sur ce « Memory Stick Duo ».

Réinsérez le Memory Stick Réinsérez la carte CF

- La carte mémoire insérée ne peut pas être utilisée dans votre appareil.
- La carte mémoire est endommagée.
- La partie de la borne de la carte mémoire est sale.

Traitement en cours... Utilisation impossible.

- Lorsque la mémoire interne est pleine, vous tentez l'utiliser la fonction Test intelligent en relâchant la touche Aperçu.

Opération invalide

- En prise de vue BULB, vous tentez d'utiliser la fonction Test intelligent.

Utiliser fente Memory Stick pour formater.

- Vous essayez de formater le « Memory Stick Duo » qui est inséré dans la fente d'insertion de carte CF avec un adaptateur. Insérez le « Memory Stick Duo » dans la fente d'insertion « Memory Stick Duo » et formatez-le.

Pas de Memory Stick. Obturateur bloqué.

Pas de carte CF. Obturateur bloqué.

- [Déc sans carte] est réglé sur [Désactivé]. Réglez-le sur [Activé] ou insérez une carte mémoire.

Affichage impossible

- Il se peut que des images prises avec un autre appareil ou modifiées avec un ordinateur ne puissent pas être affichées.

Pas d'objectif. Obturateur bloqué.

- L'objectif n'est pas monté correctement, ou l'objectif n'est pas fixé.
- Lorsque vous montez l'appareil sur un télescope astronomique ou un instrument similaire, réglez le mode d'exposition sur M.

Impression impossible

- Vous avez essayé de marquer des images RAW avec une marque DPOF.

Vérifiez le périphérique raccordé.

- Impossible d'établir une connexion. Débranchez le câble USB, puis rebranchez-le.

Surchauffe de l'appareil Le laisser refroidir.

- L'appareil a chauffé parce que vous avez pris continuellement des vues. Éteignez l'appareil. Laissez l'appareil se refroidir et attendez qu'il soit à nouveau prêt pour la prise de vue.

Erreur de l'appareil photo Erreur système

- Éteignez l'appareil, retirez la batterie, puis réinsérez-la. Si ce message apparaît fréquemment, consultez votre revendeur Sony ou un centre de service après-vente Sony agréé.

Couvercle ouvert

- Fermez le couvercle de la carte mémoire et commencer à prendre des photos.

Grossissement impossible Rotation image impossible.

- Les images enregistrées avec d'autres appareil peuvent être agrandies ou tournées.

Aucune image modifiée

- Vous avez essayé de protéger des images ou vous avez attribué la marque DPOF à des images sans modifier leur indication.

Imposs créer nouv. doss.

- Le dossier avec un nom commençant par « 999 » existe sur la carte mémoire. Dans ce cas, vous ne pouvez pas créer de dossier.

Impression annulée.

- La tâche d'impression a été annulée. Débranchez le câble USB ou éteignez l'appareil.

Sélection impossible

- Vous avez essayé de marquer des images RAW sur l'écran PictBridge.

Erreur imprimante

- Vérifiez l'imprimante.
- Vérifiez si l'image que vous souhaitez imprimer est corrompue.

Imprimante occupée

- Vérifiez l'imprimante.

Précautions

N'utilisez/ne rangez pas l'appareil dans les endroits suivants

- Endroits très chauds, très secs ou très humides
Dans des endroits tels qu'un véhicule stationné en plein soleil, le boîtier de l'appareil peut se déformer et ceci peut provoquer un dysfonctionnement.
- En plein soleil ou près d'une source de chaleur
Le boîtier de l'appareil risquerait de se décolorer ou se déformer et ceci pourrait provoquer un dysfonctionnement.
- Endroits soumis à des vibrations oscillantes
- Proximité d'un champ magnétique puissant
- Endroits sablonneux ou poussiéreux
Veillez à ce que du sable ou de la poussière ne pénètre pas dans l'appareil. Ceci risquerait d'entraîner un dysfonctionnement de l'appareil pouvant dans certains cas être irréparable.

Transport

- Fixez toujours le bouchon d'objectif ou le bouchon de boîtier lorsque vous n'utilisez pas l'appareil. Lors de la mise en place du bouchon de boîtier, éliminez toute la poussière du bouchon avant de le monter sur l'appareil.

Températures de fonctionnement

Cet appareil est conçu pour être utilisé à des températures comprises entre 0 et 40 °C (32 et 104 °F) (Lors de l'utilisation d'un lecteur Microdrive : 5 et 40 °C (41 et 104 °F)). Il est déconseillé de l'utiliser dans des endroits très froids ou très chauds dont la température se trouve hors de ces limites.

Condensation d'humidité

Si vous déplacez directement l'appareil d'un endroit froid à un endroit chaud, de l'humidité peut se condenser à l'intérieur ou à l'extérieur de l'appareil. Cette condensation pourrait provoquer un dysfonctionnement de l'appareil.

Comment prévenir la condensation d'humidité

Lorsque vous déplacez l'appareil d'un endroit froid à un endroit chaud, enfermez-le dans un sac en plastique et laissez-le s'adapter aux conditions ambiantes pendant une heure environ.

En cas de condensation d'humidité

Mettez l'appareil hors tension et attendez environ une heure pour permettre à l'humidité de s'évaporer. Si vous essayez de l'utiliser alors qu'il y a encore de l'humidité dans l'objectif, les images risquent de ne pas être nettes.

Batterie interne rechargeable

Cet appareil comporte une batterie interne rechargeable pour la conservation de la date, de l'heure et des autres réglages lorsque l'appareil est allumé ou éteint.

La batterie rechargeable se recharge continuellement tant que vous utilisez l'appareil. Si vous n'utilisez l'appareil que pendant de courtes périodes, elle se décharge progressivement. Si l'appareil reste inutilisé pendant 8 mois environ, elle se décharge complètement. Rechargez alors cette batterie rechargeable avant d'utiliser l'appareil.

Lorsque cette batterie rechargeable n'est pas chargée, vous pouvez utiliser l'appareil, mais vous ne pouvez pas effectuer l'horodatage. Si l'appareil réinitialise les réglages à leurs valeurs par défaut à chaque fois que vous rechargez la batterie interne rechargeable, il est possible que la batterie soit morte. Consultez votre revendeur Sony ou un centre de service après-vente Sony agréé.

Méthode de charge de la batterie interne rechargeable

Insérez une batterie chargée dans l'appareil ou branchez l'appareil à une prise murale à l'aide de l'adaptateur secteur/chargeur (non fourni), puis laissez l'appareil pendant au moins 24 heures sans l'allumer.

Remarques sur l'enregistrement/lecture

- Avant d'enregistrer des événements importants, effectuez un test de prise de vue afin de vous assurer que l'appareil fonctionne correctement.
- Cet appareil est conçu pour être imperméable à la poussière et à l'humidité, mais il n'est pas étanche ni résistant aux éclaboussures. Lorsque vous utilisez l'appareil sous la pluie, faites attention à ne pas mouiller l'appareil ni la lentille. Si l'appareil est sale, nettoyez-le après utilisation. Un dysfonctionnement de l'appareil pourrait survenir si de l'eau, du sable, de la poussière, du sel, etc. étaient laissés sur l'appareil.
- Ne regardez pas le soleil ou une forte lumière à travers l'objectif retiré ou le viseur. Vous risqueriez de vous abîmer les yeux de manière irréversible. Ceci pourrait également entraîner un dysfonctionnement de l'appareil.
- N'utilisez pas l'appareil près de sources de fortes ondes radioélectriques ou de radiations. L'appareil risquerait de ne pas pouvoir enregistrer ou lire correctement.
- Une utilisation de l'appareil dans des endroits où il y a du sable ou poussiéreux peut provoquer des dysfonctionnements.
- Si vous constatez une condensation d'humidité, remédiez-y avant d'utiliser l'appareil (page 168).

- Ne secouez pas et ne heurtez pas l'appareil. Ceci pourrait non seulement provoquer des dysfonctionnements et empêcher l'enregistrement des images, mais aussi rendre la carte mémoire inutilisable ou provoquer une détérioration ou une perte des données d'image.
- Gardez toujours l'appareil, les accessoires fournis, etc. hors de portée des enfants. Un enfant pourrait avaler le « Memory Stick Duo », etc. En cas d'accident, consultez immédiatement un médecin.

Index

A

Adobe RVB.....	103
AF continu	50
AF ponctuel.....	50
Aff.info enr.	114
Affich.lecture	119
Aperçu.....	83

B

Balance des blancs	67
Balance des blancs pré réglée	68, 70
Bandoulière	22
Batterie.....	11
Bracket	78

C

Carte CF.....	16
Charge de la batterie	9
Commande AF/MF.....	56
Commande flash	104
Condensation d'humidité.....	168
Connexion USB	124
Contraste	73
Correction de flash.....	65
Correction dioptrique	21
Correction exposition.....	62

D

Décalage de programme	44
-----------------------------	----

Décalage manuel	48
Diaporama	120
Durée aff.info	121

E

Échelle IL.....	47, 64, 79
Economie d'énergie	121
Écran de contrôle	36
Ecran élargi	89
Écran LCD	34, 91
Écran planche index	90
Effacer	93
Enfoncement à mi-course	41, 106
Entraînement	76
Espace colorimétrique	103
Exposition manuelle.....	47

F

Filtre couleur	69
Flash	57
Flash automatique	58
Flash sans fil.....	58
Focus manuel direct	55
Fonction anti-poussière	29
Fonction SteadyShot	38
Formater	117
Fourchette de balance des blancs	80
Fourchette en continu.....	78

Fourchette simple78

H

Histogramme87, 92

I

Illuminateur AF54

Image Data Converter SR.....143

Image Data Lightbox SR144

Impression118, 148

Imprimer date119

Imprimer index119

J

JPEG102

L

Lecture automatique111

Liste des menus99

Lumière ambiante63

Luminosité LCD121

M

Mémoire85

« Memory Stick Duo »16

Mesure sur 40 zones en nid
d'abeilles61

Microdrive16

Microréglage AF127

Mise au point50

Mise au point automatique50

Mise au point manuelle54

Mode automatique
programmé..... 43

Mode d'exposition 43

Mode de mesure..... 61

Mode flash 58

Mode Nettoyage..... 29

Modes créatifs..... 73

Multizones 61

N

Navigation directe..... 40

Netteté..... 73

Nom de dossier 123

Nombre d'images
enregistrables..... 12, 26

Nouveau dossier..... 124

Numéro de fichier 123

O

Objectif 14

Œilleton de viseur 21

Optimisateur de plage
dynamique 72

Ouverture 45

P

PictBridge 148

Pivoter..... 88

Plage ISO automatique 105

PMB 147

Pondération centrale 61

Portion d'une zone claire 87

Portion d'une zone sombre 87

Prise de vue	41	Sortie HDMI	97
Prise de vue BULB	48	Sortie vidéo	122
Prise de vue en rafale	77	Spécifications	153
Protéger	118	Spot	61
		sRVB	103
Q		Sync. lente	59
Qualité d'image	102	Synchro haute vitesse	59
		Synchronisation arrière	58
R		T	
Ratio d'aspect	101	Taille APS-C	129
RAW	102, 143	Taille d'image	101
Réduction de bruit	107	Taux de compression	102
Réduction de bruit pour Exposition longue	107	Télécommande	23
Réduction de bruit pour ISO élevé	107	Témoin de mise au point	51
Rég.date/heure	20	Température de couleur	69
Réglage de la priorité	106	Test intelligent	83
Réglage DPOF	118	Touche AEL	112
Régler l'horloge	20	Touche C	103
Réinit. mode Enr	108	Touche de personnalisation	103
Réinitialisation aux réglages par défaut	129	Touche DISP	35, 86
Réinitialiser	108, 116, 129	Touche DRIVE	76
Remote Camera Control	145	Touche Fn	40
Retardateur	78	Touche MENU	99
		Touche WB	67
S		V	
Saturation	73	Verre de visée	128
Sélecteur multiple	39	Verrouillage AE	63
Sélectionner dossier	124	Verrouillage d'exposition	63
Sensibilité ISO	66	Verrouillage de la mise au point	53
Signal sonore	126	Verrouillage miroir	81

Viseur	21, 37
Visualisation d'image	86, 95
Vitesse d'obturation.....	43, 46

Z

Zone AF.....	52
--------------	----

Italiano

AVVERTENZA

Per ridurre il pericolo di incendi o scosse elettriche, non esporre l'apparecchio alla pioggia o all'umidità.

Non esporre le batterie a fonti di calore eccessivo, quali la luce del sole, il fuoco o simili.

AVVERTENZA

Sostituire la batteria esclusivamente con una del tipo specificato. Diversamente, si potrebbero causare incendi o incidenti.

Attenzione per i clienti in Europa

Il presente prodotto è stato testato ed è risultato conforme ai limiti stabiliti dalla Direttiva EMC relativa all'uso dei cavi di collegamento di lunghezza inferiore a 3 metri.

Attenzione

Il campo elettromagnetico alle frequenze specifiche può influenzare l'immagine e il suono di questa unità.

Nota

Se l'elettricità statica o interferenze elettromagnetiche causano l'interruzione del trasferimento dei dati, che pertanto non avviene, è necessario riavviare l'applicazione oppure scollegare, quindi ricollegare il cavo di comunicazione (USB e così via).

Trattamento del dispositivo elettrico od elettronico a fine vita (applicabile in tutti i paesi dell'Unione Europea e in altri paesi europei con sistema di raccolta differenziata)



Questo simbolo sul prodotto o sulla confezione indica che il prodotto non deve essere considerato come un normale rifiuto domestico, ma deve invece essere consegnato ad un punto di raccolta appropriato per il riciclo di apparecchi elettrici ed elettronici. Assicurandovi che questo prodotto sia smaltito correttamente, voi contribuirete a prevenire potenziali conseguenze negative per l'ambiente e per la salute che potrebbero altrimenti essere causate dal suo smaltimento inadeguato. Il riciclaggio dei materiali aiuta a conservare le risorse naturali. Per informazioni più dettagliate circa il riciclaggio di questo prodotto, potete contattare l'ufficio comunale, il servizio locale di smaltimento rifiuti oppure il negozio dove l'avete acquistato.

Accessorio compatibile: Telecomando

**Trattamento delle pile esauste
(applicabile in tutti i paesi
dell'Unione Europea e in altri paesi
Europei con sistema di raccolta
differenziata)**



Questo simbolo sul prodotto o sulla confezione indica che la pila non deve essere considerata un normale rifiuto domestico.

Assicurandovi che le pile siano smaltite correttamente, contribuirete a prevenire potenziali conseguenze negative per l'ambiente e per la salute che potrebbero altrimenti essere causate dal loro inadeguato smaltimento.

Il riciclaggio dei materiali aiuta a conservare le risorse naturali.

In caso di prodotti che per motivi di sicurezza, prestazione o protezione dei dati richiedano un collegamento fisso ad una pila interna, la stessa dovrà essere sostituita solo da personale di assistenza qualificato. Consegnare il prodotto a fine vita al punto di raccolta idoneo allo smaltimento di apparecchiature elettriche ed elettroniche; questo assicura che anche la pila al suo interno venga trattata correttamente.

Per le altre pile consultate la sezione relativa alla rimozione sicura delle pile. Conferire le pile esauste presso i punti di raccolta indicati per il riciclo.

Per informazioni più dettagliate circa lo smaltimento della pila esausta o del prodotto, potete contattare il Comune, il servizio locale di smaltimento rifiuti oppure il negozio dove l'avete acquistato.

**Avviso per i clienti residenti
nei paesi che applicano le
direttive UE**

Questo prodotto è realizzato da Sony Corporation, 1-7-1 Konan Minato-ku Tokyo, 108-0075 Giappone. Il Rappresentante autorizzato per la conformità alle direttive EMC e per la sicurezza dei prodotti è Sony Deutschland GmbH, Hedelfinger Strasse 61, 70327 Stuttgart, Germania. Per qualsiasi questione relativa all'assistenza o alla garanzia, consultare gli indirizzi forniti a parte nei relativi documenti.

Note sull'uso della fotocamera

Nessun risarcimento per il contenuto della registrazione

Il contenuto della registrazione non può essere risarcito se la registrazione o la riproduzione non è possibile a causa di un malfunzionamento della fotocamera o di una scheda di memoria, ecc.

Consiglio per la copia di riserva

Per evitare il rischio di eventuali perdite dei dati, copiare sempre i dati (eseguire il backup) su un altro supporto.

Note sul monitor LCD e sull'obiettivo

- Il monitor LCD è stato fabbricato utilizzando una tecnologia ad alta precisione, perciò oltre il 99,99% dei pixel sono operativi per l'uso effettivo. Tuttavia, potrebbero essere presenti dei minuscoli punti neri e/o luminosi (bianchi, rossi, blu o verdi) che appaiono costantemente sul monitor LCD. Questi punti sono normali nel processo di fabbricazione e non hanno effetto in alcun modo sulle immagini.

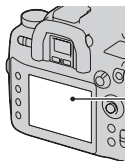

Punti neri, bianchi, rossi, blu e verdi

- Non esporre la fotocamera alla luce diretta del sole. Se la luce del sole viene messa a fuoco su un oggetto vicino, potrebbe provocare un incendio. Quando si deve esporre la fotocamera alla luce diretta del sole, montare il copriobiettivo.
- In un ambiente freddo le immagini sul monitor LCD potrebbero presentare delle scie. Non si tratta di un malfunzionamento. Quando si accende la fotocamera in un ambiente freddo, il monitor LCD potrebbe diventare temporaneamente scuro. Quando la fotocamera si riscalda, il monitor funzionerà normalmente.

- Non applicare pressione sul monitor LCD. Il monitor potrebbe scolorirsi e questo potrebbe provocare un malfunzionamento.

Avvertimento sui diritti d'autore

I programmi televisivi, i film, le videocassette e altri materiali possono essere protetti dai diritti d'autore. La registrazione non autorizzata di tali materiali può essere contraria alle norme delle leggi sui diritti d'autore.

Le fotografie utilizzate in questo manuale

Le fotografie utilizzate come esempi in questo manuale sono immagini riprodotte e non sono immagini reali riprese con questa fotocamera.

Indice

	Note sull'uso della fotocamera	4
Preparazione della fotocamera	Verifica degli accessori in dotazione	8
	Preparazione della batteria	9
	Montaggio di un obiettivo	14
	Inserimento di una scheda di memoria	16
	Preparazione della fotocamera	20
	Uso degli accessori in dotazione	22
	Controllo del numero di immagini registrabili	26
	Pulizia	28
Prima dell'uso	Identificazione delle parti e degli indicatori dello schermo	31
	Lato anteriore	31
	Lato posteriore	32
	Lati/Parte inferiore	33
	Monitor LCD (display delle informazioni sulla registrazione)	34
	Display	37
	Mirino	38
	Selezione di una funzione/impostazione	40
	Selezione delle funzioni nella schermata Selezione rapida	41
Ripresa delle immagini	AUTO Ripresa con l'impostazione automatica	42
	Modo di esposizione	43
	P Ripresa in modo programmato automatico	43
	A Ripresa con priorità del diaframma	45
	S Ripresa con il modo di priorità dei tempi di otturazione	46
	M Ripresa con l'esposizione manuale	47
	M Ripresa con BULB	49
Uso della funzione di ripresa	Selezione del metodo di messa a fuoco	51
	Selezione del modo di messa a fuoco (messa a fuoco automatica)	51
	Selezione dell'area di messa a fuoco	53
	Ripresa con il blocco della messa a fuoco	54
	Illuminatore AF	55

Ripresa con la messa a fuoco manuale	55
Ripresa con la messa a fuoco manuale diretta	56
Commutazione facile tra AF e MF	57
Uso di un flash (non in dotazione)	58
Selezione del modo del flash	59
Ripresa con “Slow Sync” (sincronizzazione su tempi lenti)	60
Ripresa con sincronizzazione ad alta velocità (HSS)	60
Uso di un flash dotato di cavo per terminale di sincronizzazione del flash	61
Regolazione della luminosità dell’immagine (misurazione, esposizione, compensazione del flash)	63
Selezione del modo di misurazione	63
Compensazione dell’esposizione	64
Ripresa con luminosità fissa (blocco AE)	65
Regolazione della quantità di luce del flash (compensazione del flash).....	68
Impostazione ISO	69
Regolazione delle tonalità dei colori (bilanciamento del bianco)	70
Bilanciamento del bianco automatico/preimpostato	70
Impostazione della temperatura colore e di un effetto filtro	72
Bilanciamento del bianco personalizzato	73
Elaborazione delle immagini	75
Uso dell’ottimizzatore di gamma dinamica	75
Uso di uno stile Personale	76
Selezione del modo di avanzamento	79
Ripresa con avanzamento singolo	79
Ripresa continua	80
Uso dell’autoscatto	81
Ripresa con l’esposizione a forcella	81
Ripresa con esposizione a forcella del bilanciamento del bianco	83
Ripresa con esposizione a forcella avanzata DRO	83
Ripresa con la funzione di blocco dello specchio	83

	Ripresa con il telecomando	84
	Uso della funzione di anteprima	85
	Memorizzazione delle impostazioni personalizzate	87
Uso della funzione di visualizzazione	Riproduzione delle immagini	88
	Controllo delle informazioni delle immagini registrate	94
	Cancellazione delle immagini (Cancella)	96
	Visualizzazione delle immagini su uno schermo televisivo	98
Uso del menu	Elenco delle funzioni dei menu	102
	 Menu di registrazione 1	104
	 Menu di registrazione 2	107
	 Menu di registrazione 3	109
	 Menu di registrazione 4	111
	 Menu personalizzato 1	113
	 Menu personalizzato 2	115
	 Menu personalizzato 3	118
	 Menu di riproduzione 1	120
	 Menu di riproduzione 2	124
	 Menu di impostazione 1	125
	 Menu di impostazione 2	127
	 Menu di impostazione 3	130
	 Menu di impostazione 4	133
Visualizzazione delle immagini su un computer	Copia delle immagini sul computer	136
	Visualizzazione delle immagini su un computer	140
	Uso del software	145
Stampa delle immagini	Stampa di immagini collegando la fotocamera a una stampante compatibile con lo standard PictBridge	152
Altro	Dati tecnici	157
	Risoluzione dei problemi	161
	Messaggi di avvertimento	169
	Precauzioni	172
Indice		175

Verifica degli accessori in dotazione

Il numero in parentesi indica il numero dei pezzi.

- BC-VM10 Caricabatterie (1)/
Cavo di alimentazione (1)



- Batteria ricaricabile NP-FM500H
(1)



- Telecomando senza fili
(telecomando) (1)



- Supporto per telecomando (1)



- Cavo USB (1)

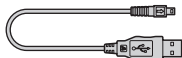

- Cavo video (1)

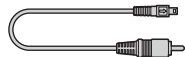

- Tracolla (1)

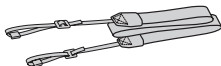

- Coperchio del corpo (1) (Montato
sulla fotocamera)



- Coperchio della slitta
portaccessori (1) (Montato sulla
fotocamera)
- Conchiglia oculare (1) (Montata
sulla fotocamera)
- CD-ROM (software applicativo
per la fotocamera α) (1)
- Istruzioni per l'uso (questo
manuale) (1)

Preparazione della batteria

Quando si utilizza la fotocamera per la prima volta, assicurarsi di caricare la batteria NP-FM500H “InfoLITHIUM” (in dotazione).

Caricamento della batteria

La batteria “InfoLITHIUM” può essere caricata anche se non è stata scaricata completamente.

Inoltre, può essere utilizzata anche se non è stata caricata completamente.

1 Inserire la batteria sul caricabatterie.

Spingere la batteria finché non si blocca con uno scatto.

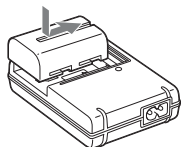

2 Collegare il cavo di alimentazione.

Luce accesa: in carica

Luce spenta: carica normale completata

Un'ora dopo lo spegnimento della spia:
carica completa terminata

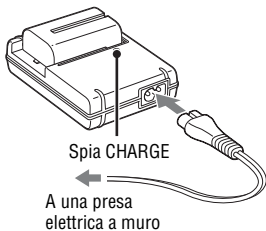

Informazioni sul tempo di carica

- Il tempo richiesto per caricare una batteria completamente scarica (in dotazione) a una temperatura di 25°C è il seguente.

Carica completa	Carica normale
Circa 235 min.	Circa 175 min.

- Il tempo di carica varia a seconda della capacità residua della batteria o delle condizioni di carica.

- Si consiglia di caricare la batteria a una temperatura ambiente compresa tra 10 e 30°C. Al di fuori di questa gamma di temperature potrebbe non essere possibile caricare in modo efficiente la batteria.

Note

- Collegare il caricabatterie a una presa a muro facilmente accessibile e vicina.
- Anche se la spia CHARGE non è accesa, il caricabatterie non è scollegato dalla rete di alimentazione CA per tutto il tempo che è collegato alla presa a muro. Se si verifica qualche problema durante l'uso del caricabatterie, disattivare immediatamente l'alimentazione scollegando la spina dalla presa a muro.
- Quando la carica è terminata, scollegare il cavo di alimentazione dalla presa a muro e rimuovere la batteria dal caricabatterie. Se si lascia la batteria carica sul caricabatterie, la vita utile della batteria potrebbe diminuire.
- Non caricare batterie diverse dalla batteria serie "InfoLITHIUM" M nel caricabatterie (in dotazione) con la fotocamera. Le batterie diverse dal tipo specificato potrebbero avere delle perdite, surriscaldarsi o esplodere se si tenta di caricarle, presentando il rischio di lesioni provocate da scosse elettriche o bruciature.
- Quando la spia CHARGE lampeggia, questo può indicare un errore della batteria o che è stata installata una batteria diversa dal tipo specificato. Controllare che la batteria sia del tipo specificato. Se la batteria è del tipo specificato, rimuoverla, sostituirla con una nuova o con un'altra e controllare se il caricabatterie funziona correttamente. Se il caricabatterie funziona correttamente, potrebbe essersi verificato un errore della batteria.
- Se il caricabatterie è sporco, la carica potrebbe non essere eseguita con successo. Pulire il caricabatterie con un panno asciutto, ecc.

Per utilizzare la fotocamera all'estero — Fonti di alimentazione

È possibile utilizzare la fotocamera, il caricabatterie e l'alimentatore CA/ caricabatterie AC-VQ900AM (non in dotazione) in qualsiasi paese o area in cui la tensione di alimentazione sia compresa tra 100 V e 240 V CA, a 50/60 Hz. Se necessario, utilizzare un adattatore per spina CA [a], disponibile in commercio, a seconda del tipo di presa a muro [b].

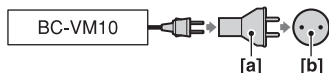

Nota

- Non utilizzare un trasformatore elettronico (convertitore da viaggio), poiché può causare un malfunzionamento.

Inserire la batteria caricata

- 1** Facendo scorrere la leva di apertura del coperchio della batteria, aprire il coperchio della batteria.

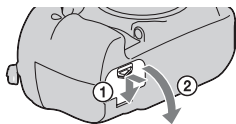

- 2** Inserire saldamente fino in fondo la batteria premendo contemporaneamente la leva di blocco con la punta della batteria.

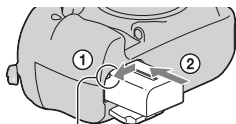

Leva di blocco

- 3** Chiudere il coperchio della batteria.

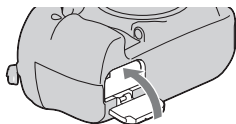

Per rimuovere la batteria

Spegnere la fotocamera e far scorrere la leva di blocco in direzione della freccia. Fare attenzione a non lasciar cadere la batteria.

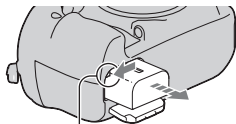

Leva di blocco

Per controllare il livello di carica residua della batteria

Impostare l'interruttore di accensione su ON e controllare il livello sul monitor LCD. Il livello è indicato con delle percentuali, oltre agli indicatori seguenti.

Livello di carica della batteria						"Batteria scarica"
	Alto Basso					Non è più possibile scattare altre foto.

Cos'è una batteria "InfoLITHIUM"?

Una batteria "InfoLITHIUM" è una batteria a ioni di litio che dispone di funzioni per scambiare informazioni con la fotocamera relativamente alle condizioni di funzionamento. Utilizzando la batteria "InfoLITHIUM", viene visualizzato il tempo restante della batteria in percentuale a seconda delle condizioni d'uso della fotocamera.

Note

- Il livello visualizzato potrebbe non essere corretto in determinate circostanze.
- Non esporre la batteria all'acqua. La batteria non è impermeabile.
- Non lasciare la batteria in luoghi molto caldi, ad esempio in un'auto o sotto la luce solare diretta.

Batterie disponibili

Utilizzare solo una batteria NP-FM500H. Tenere presente che non è possibile utilizzare le batterie NP-FM55H, NP-FM50 e NP-FM30.

Numero di immagini che è possibile registrare

Il numero approssimativo di immagini che è possibile registrare è 880 quando si utilizza la fotocamera con la batteria alla massima capacità. Tenere presente che i numeri effettivi possono essere inferiori rispetto a quelli indicati a seconda delle condizioni d'uso, dell'obiettivo montato o della scheda di memoria.

- Il numero viene calcolato con una batteria alla massima capacità e nella situazione seguente:
 - A una temperatura ambiente di 25°C.
 - [Qualità] è impostato su [Fine].
 - Il modo di messa a fuoco è impostato su AF-A (AF automatico).
 - Si riprende una volta ogni 30 secondi.

- La fotocamera si accende e si spegne una volta su dieci.
- Il metodo di misurazione si basa sullo standard CIPA.
(CIPA: Camera & Imaging Products Association)
- La capacità della batteria diminuisce con l'uso ripetuto della fotocamera e anche con il passare del tempo.
- Il numero di immagini che è possibile registrare diminuisce nelle seguenti condizioni:
 - La temperatura dell'ambiente circostante è bassa.
 - La fotocamera è stata accesa e spenta molte volte.
 - Il modo di messa a fuoco è impostato su AF-C (AF continuo).
 - Quando la fotocamera continua a mettere a fuoco per un periodo di tempo prolungato senza scattare, inclusi i casi in cui si tiene premuto a metà il pulsante di scatto.

Uso efficace della batteria

Le prestazioni della batteria diminuiscono negli ambienti a bassa temperatura. Perciò il tempo di utilizzo della batteria si riduce nei luoghi freddi. Si consiglia la seguente precauzione per garantire l'uso prolungato della batteria: mettere la batteria in una tasca vicino al corpo per riscaldarla e inserirla nella fotocamera subito prima di eseguire la ripresa.

Vita utile della batteria

- La vita utile della batteria è limitata. La capacità della batteria diminuisce gradualmente con l'uso ripetuto e con il passare del tempo. Se il tempo di funzionamento della batteria sembra notevolmente ridotto, una causa probabile è che la batteria abbia raggiunto la fine della sua vita utile. Acquistare una batteria nuova.
- La vita utile della batteria varia a seconda del modo in cui viene conservata, delle condizioni d'uso e dell'ambiente in cui ciascuna batteria viene utilizzata.

Come conservare la batteria

Se non si intende utilizzare la batteria per un lungo periodo di tempo, caricarla completamente e poi esaurirla del tutto una volta all'anno con la fotocamera, prima di conservarla in un luogo asciutto e fresco, per prolungare la vita utile della batteria.

Montaggio di un obiettivo

1 Rimuovere il coperchio del corpo della fotocamera e il coperchio posteriore dall'obiettivo.

2 Montare l'obiettivo allineando i segni di riferimento arancioni sull'obiettivo e sulla fotocamera.

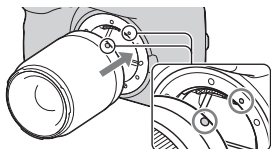

Segni di riferimento arancioni

3 Ruotare l'obiettivo in senso orario fino a farlo scattare nella posizione bloccata.

- Quando si monta un obiettivo, non premere il pulsante di sblocco dell'obiettivo.

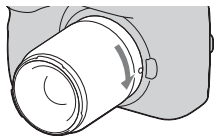

Note

- L'otturatore non scatta se l'obiettivo non è montato, tranne quando la manopola del modo è impostata su M (pagina 47).
- L'uso di un obiettivo DT non è garantito, poiché gli angoli del campo si scuriscono e la fotocamera non può soddisfare lo standard principale relativo alle prestazioni dell'esposizione automatica (AE).

Per rimuovere l'obiettivo

1 Premere completamente il pulsante di sblocco dell'obiettivo e ruotare l'obiettivo in senso antiorario fino a farlo arrestare.

- Quando si desidera sostituire l'obiettivo, sostituirlo rapidamente allontanandosi da ubicazioni polverose, in modo da evitare che la polvere penetri all'interno della fotocamera.

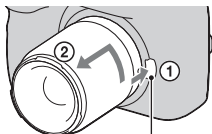

Pulsante di sblocco dell'obiettivo

2 Rimettere il coperchio sull'obiettivo e rimontare il coperchio del corpo sulla fotocamera.

- Prima di montare il coperchio, rimuovere la polvere dal coperchio.

Nota sulla sostituzione dell'obiettivo

La fotocamera è dotata di una funzione antipolvere per evitare che la polvere si depositi sul sensore dell'immagine. Tuttavia, sostituire rapidamente l'obiettivo allontanandosi da ubicazioni polverose, in modo da evitare che polvere o detriti penetrino all'interno della fotocamera quando si monta o si smonta l'obiettivo.

Qualora della polvere o dei detriti si depositino sul sensore dell'immagine

Pulire il sensore dell'immagine utilizzando la funzione [Modo pulizia] nel menu di impostazione  (pagina 29).

Inserimento di una scheda di memoria

Come scheda di memoria è possibile utilizzare una scheda CompactFlash (scheda CF), un Microdrive o una “Memory Stick Duo”.

1 Aprire il coperchio della scheda di memoria.

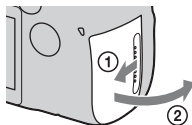

2 Inserire una scheda di memoria (non in dotazione) dalla parte dei contatti (il lato dei contatti ha una serie di piccoli fori).

Parte dei contatti

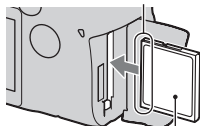

Orientare la faccia con l'etichetta verso il monitor LCD.

- Nel caso di una “Memory Stick Duo” inserire la scheda fino in fondo finché non si sente uno scatto.

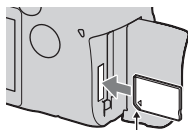

Parte dei contatti

3 Chiudere il coperchio della scheda di memoria.

Nota

- Come impostazione predefinita, come scheda di memoria è selezionata una scheda CF. Se si utilizza una “Memory Stick Duo”, è necessario commutare l'impostazione della scheda di memoria (pagina 17).

Per rimuovere la scheda di memoria

Verificare che la spia di accesso non sia illuminata, quindi aprire il coperchio della scheda di memoria.

CompactFlash/Microdrive: premere la leva di espulsione della scheda CF.

Quando la scheda di memoria viene espulsa leggermente, estrarla.

“Memory Stick Duo”: premere una volta la “Memory Stick Duo”.

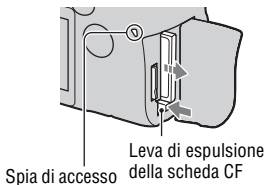

Per riprendere utilizzando una “Memory Stick Duo”

Dopo aver acceso la fotocamera, attenersi alla procedura seguente per commutare l'impostazione della scheda di memoria.

- ① Premere il tasto Fn in modo che appaia la schermata Selezione rapida (pagina 41).

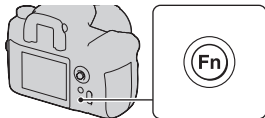

- ② Selezionare la voce della scheda di memoria con ▲/▼/◀/▶ sul selettore multiplo.

- ③ Selezionare **[MS]** con la manopola di controllo anteriore o posteriore.
 - È anche possibile selezionare la scheda con [Scheda memoria] nel menu di impostazione (pagina 127).

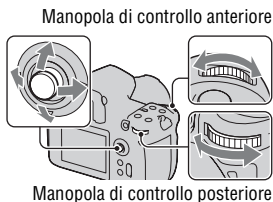

P	±0.0
	ISO AUTO
	D-R
	AWB
	100
Selez. Cambia Altro	

Note sull'uso delle schede di memoria

- La scheda di memoria potrebbe essere calda subito dopo averla utilizzata per un periodo di tempo prolungato. Fare attenzione quando la si tocca.
- Non rimuovere la scheda di memoria o la batteria, né spegnere la fotocamera, quando la spia di accesso è illuminata. I dati potrebbero venire danneggiati.
- Qualora si collochi la scheda di memoria in prossimità di materiali fortemente magnetizzati o si utilizzi la scheda di memoria in un ambiente soggetto a elettricità statica o disturbi elettrici, i dati potrebbero venire danneggiati.
- Si consiglia di eseguire il backup dei dati importanti, ad esempio sul disco rigido di un computer.
- Quando si trasporta o si conserva la scheda di memoria, riporla nella custodia in dotazione.
- Non esporre la scheda di memoria all'acqua.
- Non toccare la sezione dei contatti della scheda di memoria con la mano o con oggetti metallici.

Informazioni sulla scheda CF e sul Microdrive

- Assicurarsi di formattare mediante questa fotocamera la scheda CF o il Microdrive, quando li si utilizza per la prima volta.
- Non rimuovere l'etichetta di una scheda CF o di un Microdrive né applicare una nuova etichetta sopra quella esistente.
- Non premere con forza sull'etichetta.

Informazioni sulle "Memory Stick"

- "Memory Stick Duo": è possibile utilizzare la "Memory Stick Duo" con la fotocamera.
- "Memory Stick": non è possibile utilizzare la "Memory Stick" con la fotocamera.



- È stato confermato il funzionamento corretto di "Memory Stick PRO Duo" o di "Memory Stick PRO-HG Duo" con una capacità fino a 16 GB con questa fotocamera.

- Con questa fotocamera non è garantito il funzionamento di una “Memory Stick Duo” formattata con un computer.
- Le velocità di lettura/scrittura variano a seconda della combinazione della “Memory Stick Duo” e dell’apparecchio utilizzato.

Note sull’uso di una “Memory Stick Duo”

- Non premere con forza quando si scrive sull’area del promemoria.
- Non incollare etichette sulla “Memory Stick Duo” stessa.
- Non colpire, né piegare o far cadere la “Memory Stick Duo”.
- Non smontare né modificare la “Memory Stick Duo”.
- Non lasciare la “Memory Stick Duo” alla portata dei bambini piccoli. Potrebbero ingerirla accidentalmente.
- Non utilizzare né conservare la “Memory Stick Duo” nelle seguenti condizioni:
 - Luoghi con temperature elevate, come l’interno caldo di una macchina parcheggiata alla luce diretta del sole.
 - Luoghi esposti alla luce diretta del sole.
 - Luoghi umidi o luoghi in cui siano presenti sostanze corrosive.

Preparazione della fotocamera

Impostazione della data

Quando si accende la fotocamera per la prima volta, viene visualizzata la schermata Impostazione data/ora.

1 Impostare l'interruttore di accensione su ON per accendere la fotocamera.

- Per spegnere la fotocamera, impostarlo su OFF.

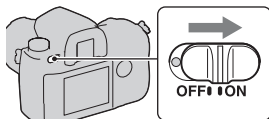

2 Verificare che [OK] sia selezionato sul monitor LCD, quindi premere il selettore multiplo al centro.

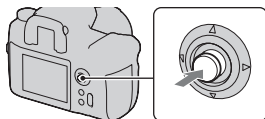

3 Selezionare ciascuna voce con ◀/▶ e impostare il valore numerico con ▲/▼.

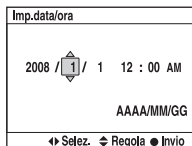
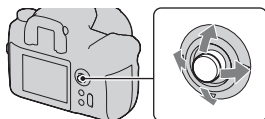

4 Ripetere il punto 3 per impostare altre voci, quindi premere il selettore multiplo al centro.

- Quando si desidera cambiare la sequenza [AAAA/MM/GG], selezionare prima l'opzione [AAAA/MM/GG] con ◀/▶, quindi cambiarla con ▲/▼.

5 Verificare che [OK] sia selezionato, quindi premere il selettore multiplo al centro.

Per annullare l'operazione di impostazione della data/ora

Premere il tasto MENU.

Regolazione diottrica

Regolare la manopola di regolazione diottrica in base alla propria vista fino a far apparire nitidamente gli indicatori nel mirino.

- Ruotare la manopola verso + quando si è ipermetropi, verso – quando si è miopi.
- Puntando la fotocamera verso la luce è possibile eseguire facilmente la regolazione diottrica.

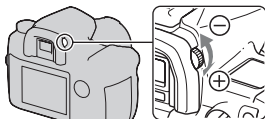

Qualora risulti difficile ruotare la manopola di regolazione diottrica

Inserire le dita sotto la conchiglia oculare, farla scorrere verso l'alto per rimuoverla, quindi regolare la diottria.

- Quando si desidera montare l'Oculare ingranditore FDA-M1AM (non in dotazione) o il Mirino angolare FDA-A1AM (non in dotazione) sulla fotocamera, rimuovere la conchiglia oculare come illustrato nella figura, quindi montarli.

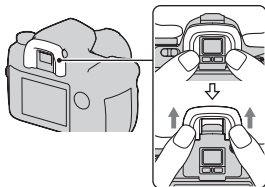

Uso degli accessori in dotazione

Questa sezione descrive come utilizzare la tracolla, il supporto per telecomando e il telecomando. Gli altri accessori sono descritti nelle pagine seguenti.

- Batteria ricaricabile (pagina 9)
- Caricabatterie, cavo di alimentazione (pagina 9)
- Conchiglia oculare (pagina 21)
- Cavo USB (pagine 100, 137, 153)
- Cavo video (pagina 98)
- CD-ROM (pagina 146)

Applicazione della tracolla

Fissare entrambe le estremità della tracolla alla fotocamera.

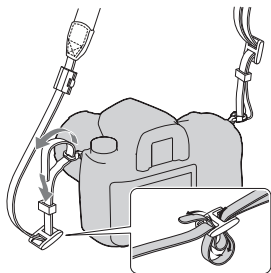

Uso del supporto per telecomando

È possibile agganciare il cavo del telecomando RM-S1AM (non in dotazione) alla tracolla per fissarlo.

1 Aprire il supporto per telecomando.



2 Agganciare la tracolla e il cavo del telecomando al supporto per telecomando.



3 Chiudere il supporto per telecomando.



Preparazione della fotocamera

Come utilizzare il telecomando





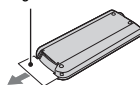



1 Rimuovere il foglietto isolante.

Foglietto isolante



2 Per comandare la fotocamera, puntare il telecomando verso il sensore del telecomando sulla parte anteriore della fotocamera (pagina 31).

Nomi dei tasti

- 1 Tasto 2 SEC (scatto dopo 2 secondi) (84)
- 2 Tasto SHUTTER (84)
- 3 Tasto  (Istogramma) (89)
- 4 Tasto DISP (Display) (88)
- 5 Tasto  (Indice) (92)
- 6 Tasto  (Ruota) (90)
- 7 Tasto  (Riproduzione) (88)
- 8 Tasto MENU (102)
- 9 Tasto PRINT (156)
- 10 Trasmettitore
- 11 Tasto  (Proiezione di diapositive) (124)
- 12 Tasti  /  (ingrandimento/riduzione) (91)
- 13 Tasto  (Cancella) (96)
- 14  (40)

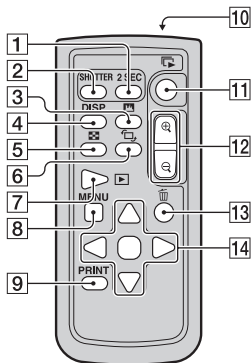

Per cambiare la batteria del telecomando

- ① Tenendo premuta la linguetta, inserire l'unghia nella fessura per estrarre l'alloggiamento della batteria.
- ② Inserire una nuova batteria con il lato + rivolto verso l'alto.
- ③ Reinscrivere l'alloggiamento della batteria nel telecomando finché non si blocca con uno scatto.

Linguetta

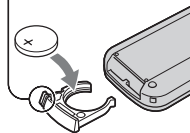

AVVERTENZA

La batteria può esplodere se trattata in modo errato. Non ricaricare, smontare o gettare nel fuoco la batteria.

Nota

- Quando la batteria al litio si scarica, il raggio d'azione del telecomando potrebbe ridursi, oppure il telecomando potrebbe non funzionare correttamente. In questo caso, sostituire la batteria con una batteria al litio Sony CR2025. L'uso di un'altra batteria potrebbe presentare il rischio di incendio o di esplosione.

Controllo del numero di immagini registrabili

Dopo aver inserito una scheda di memoria nella fotocamera e aver impostato l'interruttore di accensione su ON, il numero di immagini che possono essere registrate (nel caso in cui si continui a riprendere utilizzando le impostazioni attuali) viene visualizzato sul monitor LCD.

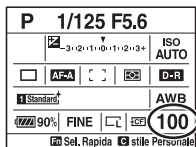

Note

- Se “0” lampeggia in giallo, la scheda di memoria è piena. Sostituire la scheda di memoria con un'altra o cancellare le immagini nella scheda di memoria correntemente utilizzata (pagina 96).
- Quando “----” lampeggia in giallo, non è inserita alcuna scheda di memoria oppure la [Scheda memoria] (pagina 127) non è inserita in posizione corretta. Inserire una scheda di memoria o disporla nella posizione corretta.

Il numero di immagini che è possibile registrare su una scheda di memoria

Le tabelle mostrano il numero approssimativo di immagini che è possibile registrare su una scheda di memoria formattata con questa fotocamera. I valori possono variare a seconda delle condizioni di ripresa.

Numero di immagini registrabili (Unità: Immagini)

Dimens.immagine: L 24M/Rapp.aspetto: 3:2*

Scheda CF

Qualità \ Capacità	1 GB	2 GB	4 GB	8 GB	16 GB
Standard	148	296	593	1185	2370
Fine	98	197	395	790	1580
Extra fine	43	86	172	343	687
cRAW & JPEG	28	56	112	224	449
RAW & JPEG	20	41	83	166	333
cRAW	39	78	157	313	627
RAW	26	52	105	211	423

“Memory Stick Duo”

Qualità \ Capacità	1 GB	2 GB	4 GB	8 GB	16 GB
Standard	145	294	582	1169	2369
Fine	97	196	388	779	1579
Extra fine	42	85	168	339	687
cRAW & JPEG	27	55	110	221	449
RAW & JPEG	20	41	81	164	333
cRAW	38	77	154	309	627
RAW	26	52	103	208	423

* Quando [Rapp.aspetto] è impostato su [16:9], è possibile registrare un numero di immagini più elevato rispetto ai numeri indicati nelle tabelle precedenti. Tuttavia, se si registra un'immagine come immagine RAW, il numero coincide con quello relativo al formato [3:2].

Pulizia

Pulizia del monitor LCD

Pulire la superficie dello schermo con un kit di pulizia per schermo LCD (non in dotazione) per togliere le impronte digitali, la polvere, ecc.

Pulizia dell'obiettivo

- Quando si pulisce la superficie dell'obiettivo, rimuovere la polvere utilizzando una pompetta. Qualora la polvere si attacchi alla superficie, pulirla con panno morbido o un fazzolettino di carta leggermente inumidito con una soluzione di pulizia per lenti. Pulire con un movimento a spirale dal centro verso l'esterno. Non spruzzare la soluzione di pulizia per lenti direttamente sulla superficie dell'obiettivo.
- Non toccare l'interno della fotocamera, ad esempio i contatti dell'obiettivo, o lo specchio. Poiché la polvere sullo specchio o intorno allo specchio potrebbe influenzare il sistema di messa a fuoco automatica, soffiare via utilizzando una pompetta disponibile in commercio. Qualora la polvere si depositi sul sensore dell'immagine, potrebbe apparire sull'immagine della foto. Regolare la fotocamera sul modo di pulizia, quindi pulirla con una pompetta (pagina 29). Non utilizzare una pompetta spray per pulire l'interno della fotocamera. In caso contrario si potrebbe provocare un malfunzionamento.
- Non utilizzare una soluzione di pulizia contenente solventi organici, ad esempio diluente o benzina.

Pulizia della superficie della fotocamera

Pulire la superficie della fotocamera con un panno morbido leggermente inumidito con acqua, quindi asciugare la superficie con un panno asciutto. Non utilizzare i seguenti prodotti poiché potrebbero danneggiare la rifinitura o il rivestimento.

- Prodotti chimici quali diluenti, benzina, alcool, panni monouso, insettifughi, creme solari o insetticidi e così via.
- Non toccare la fotocamera con i suddetti prodotti sulla mano.
- Non lasciare la fotocamera a contatto con gomma o vinile per un periodo di tempo prolungato.

Pulizia del sensore dell'immagine

Qualora della polvere o dei detriti penetrino nella fotocamera e si depositino sulla superficie del sensore o dell'immagine, potrebbero apparire sull'immagine della foto, a seconda dell'ambiente di ripresa. Qualora sia presente della polvere sul sensore dell'immagine, utilizzare una pompetta disponibile in commercio e pulire il sensore dell'immagine attenendosi alla procedura indicata sotto. È possibile pulire facilmente il sensore dell'immagine utilizzando soltanto la pompetta e la funzione antipolvere.

Note

- È possibile eseguire la pulizia solo quando il livello di carica della batteria è almeno  (tre segmenti della batteria restanti). Una bassa carica della batteria durante la pulizia può provocare danni all'otturatore. La pulizia deve essere completata rapidamente. Si consiglia l'uso di un alimentatore CA/caricabatterie (non in dotazione).
- Non utilizzare un soffietto spray perché potrebbe spargere vapore all'interno del corpo della fotocamera.

1 Verificare che la batteria sia completamente carica (pagina 12).

2 Premere il tasto MENU, quindi selezionare 3 con / sul selettore multiplo.

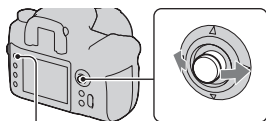

Tasto MENU

3 Selezionare [Modo pulizia] con / sul selettore multiplo, quindi premere quest'ultimo al centro.

Viene visualizzato il messaggio "Dopo la pulizia, spegnere la fotocamera Continuare?".

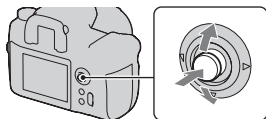

4 Selezionare [OK] con ▲ sul selettore multiplo, quindi premere quest'ultimo al centro.

Il sensore dell'immagine vibra per un breve periodo di tempo, quindi lo specchio nella parte anteriore si solleva.

5 Smontare l'obiettivo (pagina 15).

6 Utilizzare la pompetta per pulire la superficie del sensore dell'immagine e l'area circostante.

- Non toccare il sensore dell'immagine con la punta della pompetta. Completare la pulizia rapidamente.
- Tenere la parte anteriore della fotocamera rivolta in basso per evitare che la polvere si depositi di nuovo nella fotocamera.
- Quando si pulisce il sensore dell'immagine, non inserire la punta di una pompetta nella cavità oltre la montatura dell'obiettivo.

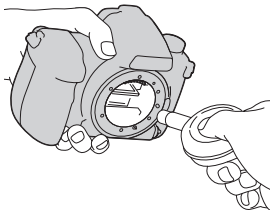

7 Montare l'obiettivo e spegnere la fotocamera.

Nota

- La fotocamera inizia a emettere un segnale acustico, qualora la batteria si scarichi durante la pulizia. Interrompere immediatamente la pulizia e spegnere la fotocamera.

Identificazione delle parti e degli indicatori dello schermo

Per i dettagli sul funzionamento vedere le pagine tra parentesi.



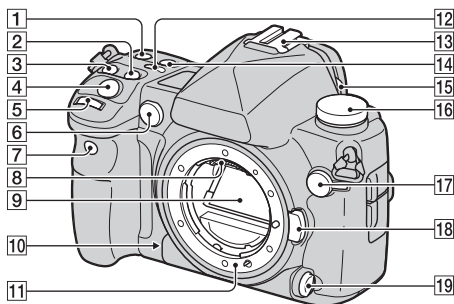



Lato anteriore

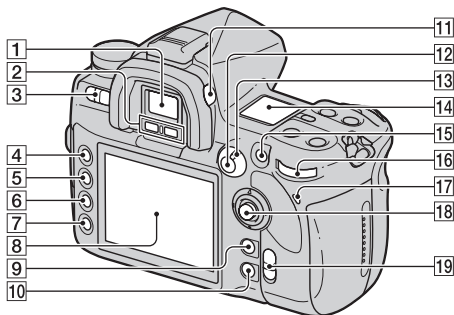

- 1 Tasto ISO (69)
 - 2 Tasto  (Esposizione) (64)
 - 3 Tasto DRIVE (79)
 - 4 Pulsante di scatto (42)
 - 5 Manopola di controllo anteriore (41, 115)
 - 6 Illuminatore AF (55)/Spia dell'autoscatto (81)
 - 7 Sensore del telecomando (84)
 - 8 Contatti dell'obiettivo*
 - 9 Specchio*
 - 10 Tasto di anteprima (85)
 - 11 Innesso dell'obiettivo
 - 12 Tasto  (Illuminazione del display) (37)
 - 13 Slitta portaccessori (58)
 - 14 Tasto WB (Bilanciamento del bianco) (70)
 - 15 Leva dell'otturatore dell'oculare (81, 84, 150)
 - 16 Manopola del modo (42,43)
 - 17 Terminale  (sincronizzazione del flash) (61)
 - 18 Pulsante di sblocco dell'obiettivo (15)
 - 19 Leva del modo di messa a fuoco (51, 55)
- * **Non toccare direttamente queste parti.**

Lato posteriore



- 1** Mirino (21)
- 2** Sensori dell'oculare (125)
- 3** Interruttore di accensione (20)
- 4** Tasto MENU (102)
- 5** Tasto DISP (Display)/tasto della luminosità dello schermo LCD (35, 88)
- 6** Tasto  (Cancella) (96)
- 7** Tasto  (Riproduzione) (88)
- 8** Monitor LCD (34)
- 9** Per la ripresa: Tasto C (Personalizzato) (106)
Per la visualizzazione: Tasto  (Istogramma) (89)
- 10** Per la ripresa: Tasto Fn (Funzione) (41)
Per la visualizzazione: Tasto  (rotazione immagine) (90)
- 11** Manopola di regolazione diottrica (21)
- 12** Per la ripresa: Tasto AEL (blocco AE) (65)/Tasto SLOW SYNC (60)
Per la visualizzazione: Tasto  (Indice) (92)
- 13** Leva del modo di misurazione (63)
- 14** Display (37)
- 15** Per la ripresa: Tasto AF/MF (messa a fuoco automatica/manuale) (57)
Per la visualizzazione: Tasto  (Ingrandisci) (91)
- 16** Manopola di controllo posteriore (41, 115)
- 17** Spia di accesso (17)
- 18** Selettore multiplo (40)
- 19** Interruttore  (SteadyShot) (39)

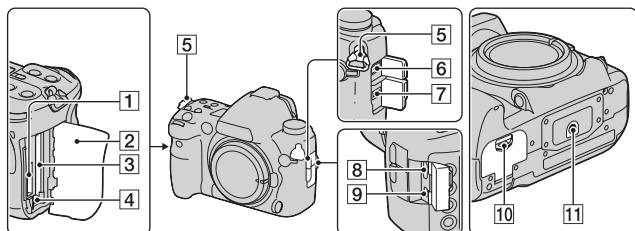

- 1** Alloggiamento di inserimento per “Memory Stick Duo” (16)
- 2** Coperchio della scheda di memoria (16)
- 3** Alloggiamento di inserimento per scheda CF (16)
- 4** Leva di espulsione della scheda CF (17)
- 5** Ganci per tracolla (22)
- 6** Terminale REMOTE
- 7** Terminale DC IN
 - Quando si desidera collegare l'alimentatore CA/caricabatterie AC-VQ900AM (non in dotazione) alla fotocamera, spegnere la fotocamera, quindi inserire il connettore dell'alimentatore CA/caricabatterie nel terminale DC IN sulla fotocamera.
- 8** Terminale HDMI (100, 156)
- 9** Terminale VIDEO OUT/USB (98, 137)
- 10** Coperchio della batteria (11)
- 11** Foro del treppiede
 - Utilizzare un treppiede con una vite di lunghezza inferiore a 5,5 mm. Non è possibile fissare saldamente la fotocamera ai treppiedi che sono dotati di viti di lunghezza superiore a 5,5 mm e si potrebbe danneggiare la fotocamera.

Monitor LCD (display delle informazioni sulla registrazione)

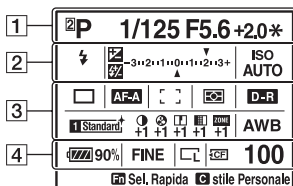

- L'illustrazione precedente è un esempio di visualizzazione dettagliata in posizione orizzontale.

1

Display	Indicazione
AUTO P A S M 1 2 3	Manopola del modo (42, 43)
1/125	Tempo di otturazione (46)
F5.6	Diaframma (45)
+2.0	Esposizione (64)
*	Blocco AE (65)

2

Display	Indicazione
	Modo del flash (58)
	Compensazione dell'esposizione (64)/ "Metered Manual" (esposizione manuale) (47)
	Compensazione del flash (68)
	Scala EV (47, 82)
ISO AUTO	Sensibilità ISO (69)

3

Display	Indicazione
	Modo di avanzamento (79)
	Modo di messa a fuoco (51)
	Area AF (53)
	Misurazione (63)
	Ottimizzatore di gamma dinamica (75)
	Stile Personale (76)
	Contrasto, saturazione, nitidezza, luminosità, zona (78)

- È possibile impostare la visualizzazione in modo che non venga ruotata con [Disp.info reg.] nel  Menu personalizzato (pagina 117).

Nota

- È possibile visualizzare la schermata utilizzata per regolare la luminosità del monitor LCD premendo il tasto DISP un po' più a lungo (pagina 125).

Display

È possibile regolare bilanciamento del bianco, sensibilità ISO, modo di avanzamento e compensazione dell'esposizione controllando il display nella parte superiore della fotocamera.

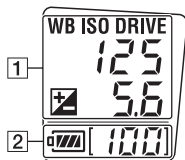

1

Tempo di otturazione (46)/ Diaframma (45)	Esposizione (64)	Bilanciamento del bianco (70)	Sensibilità ISO (69)	Modo di avanzamento (79)

2

Display	Indicazione
	Carica residua della batteria (12)
[100]	Numero restante di immagini registrabili (26)*

* Anche quando il numero restante di immagini registrabili è superiore a 999, sul display viene visualizzato "999".

Per attivare la retroilluminazione del display

Premere il tasto dell'illuminazione del display nella parte superiore. Premendo di nuovo il tasto si disattiva l'illuminazione.

Tasto dell'illuminazione del display

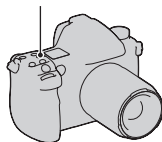

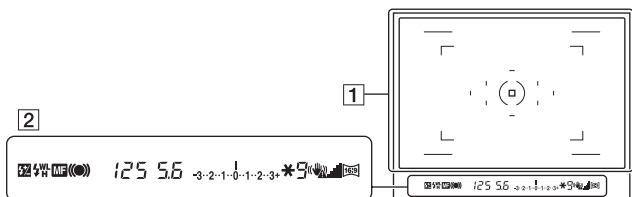

1

Display	Indicazione
	Area AF (53)
	Area AF spot (53)
	Area di misurazione spot (63)
	Area di ripresa per il rapporto di aspetto 16:9 (104)
	Area del formato APS-C (133)

2

Display	Indicazione
	Compensazione del flash (68)
	Flash in carica (58)
WL	Flash senza fili (59)
H	Sincronizzazione ad alta velocità (60)
MF	Messa a fuoco manuale (55)
	Messa a fuoco (52)
125	Tempo di otturazione (46)
5.6	Diaframma (45)

Display	Indicazione
	Scala EV (47, 82)
	Blocco AE (65)
9	Contatore delle riprese rimanenti (80)
	Avvertimento di vibrazione della fotocamera (39)
	Scala SteadyShot (39)
	Rapporto di aspetto 16:9 (104)



Indicatore di avvertimento di vibrazione della fotocamera

A causa delle potenziali vibrazioni della fotocamera, l'indicatore  (avvertimento di vibrazione della fotocamera) lampeggia nel mirino.

Nota

- L'indicatore  (avvertimento di vibrazione della fotocamera) viene visualizzato solo nei modi di esposizione in cui il tempo di otturazione viene impostato automaticamente. Questo indicatore non viene visualizzato nei modi M/S/P_S.

Indicatore scala SteadyShot

Se si imposta l'interruttore  su "ON" si attiva l'indicatore  (scala SteadyShot). Attendere che le vibrazioni della fotocamera si riducano e che la scala si abbassi, quindi iniziare le riprese. Questa funzione SteadyShot può ridurre l'effetto di vibrazione della fotocamera di un equivalente che va da circa 2,5 a 4 incrementi del tempo di otturazione.

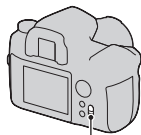

Interruttore 

Nota

- La funzione SteadyShot potrebbe non funzionare in modo ottimale subito dopo l'accensione della fotocamera, subito dopo aver puntato la fotocamera o quando il pulsante di scatto è stato premuto completamente senza fermarsi a metà. Attendere che l'indicatore  (scala SteadyShot) si riduca, quindi premere lentamente il pulsante di scatto.

Selezione di una funzione/impostazione

È possibile selezionare una funzione per la ripresa o la riproduzione nella schermata delle informazioni di registrazione che viene visualizzata premendo il tasto Fn (funzione), oppure dalle schermate che vengono visualizzate premendo il tasto DRIVE o MENU, e così via.

Quando si avvia un'operazione, viene visualizzata una guida operativa che indica una funzione del selettore multiplo nella parte inferiore dello schermo.

- ◀▶: Verso sinistra/destra per selezionare
- ⬆️: Verso l'alto/il basso per selezionare
- ⬆️▶️: Verso l'alto/il basso/sinistra/destra per selezionare
- : Premere il tasto centrale per eseguire la selezione.

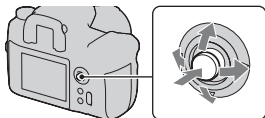

Muovere il selettore multiplo seguendo le istruzioni nella guida operativa per selezionare una voce.



Guida operativa

L'elenco della guida operativa

La guida operativa indica anche operazioni diverse dal funzionamento del selettore multiplo. Le indicazioni delle icone sono le seguenti.

Display	Indicazione
MENU	Tasto MENU
MENU ↶	Torna indietro con il tasto MENU
	Tasto
	Tasto
FN	Tasto Fn
	Tasto

Display	Indicazione
	Manopola di controllo anteriore o posteriore
	Manopola di controllo anteriore, manopola di controllo posteriore
DISP	Tasto DISP
DISP ↶	Torna indietro con il tasto DISP

Selezione delle funzioni nella schermata Selezione rapida

Utilizzando la schermata Selezione rapida, è possibile modificare direttamente le impostazioni nella visualizzazione delle informazioni di registrazione.

1 Premere il tasto Fn in modo che appaia la schermata Sel. Rapida.

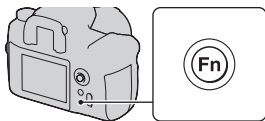

2 Seguendo la guida operativa, selezionare la voce desiderata con ▲/▼/◀/▶ sul selettore multiplo.

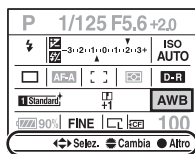

Guida operativa

3 Impostare la voce con la manopola di controllo anteriore o posteriore.

- Per i dettagli su come impostare ciascuna voce, consultare la pagina corrispondente.
- Premendo di nuovo il tasto Fn si disattiva la schermata Selezione rapida.

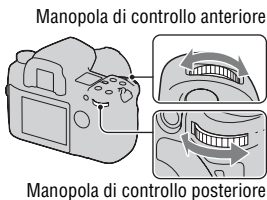

- Le voci in grigio nella schermata Selezione rapida non sono disponibili.
- Quando si utilizza lo stile Personale (pagina 76), è possibile eseguire alcune delle operazioni di impostazione solo nella schermata Display esclusivo.

Per impostare una funzione nella schermata Display esclusivo

Quando viene visualizzata la schermata Selezione rapida, premendo il centro selettore multiplo si attiva la schermata Display esclusivo per impostare la voce selezionata.

Per i dettagli su come impostare ciascuna voce, consultare la pagina corrispondente.

AUTO Ripresa con l'impostazione automatica

Il modo "AUTO" consente di riprendere facilmente qualsiasi soggetto in qualsiasi condizione.

1 Impostare la manopola del modo su **AUTO**.

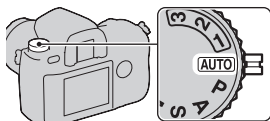

2 Tenere ferma la fotocamera e guardare nel mirino.

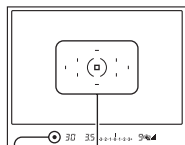

Area di messa a fuoco

Indicatore di messa a fuoco

3 Premere a metà il pulsante di scatto per mettere a fuoco, quindi premere fino in fondo il pulsante di scatto per scattare.

Quando la messa a fuoco è confermata, l'indicatore di messa a fuoco ● o ● (Indicatore di messa a fuoco) viene visualizzato (pagina 52).

Note

- Se si spegne la fotocamera o si cambia il modo di esposizione sul modo AUTO, le funzioni principali di ripresa vengono riportate alle impostazioni predefinite. Le funzioni che non vengono riportate alle impostazioni predefinite sono le seguenti:
 - Interruttore, manopola, tasti:
L'interruttore (●), la manopola di regolazione diottrica, le voci impostate con il tasto DISP e il tasto C
 - Menu di registrazione:
Dimens.immagine, Rapp.aspetto, Qualità, Passo esposiz., Memoria
 - Menu personalizzato/Menu di riproduzione/Menu di impostazione:
Tutte le voci
- L'impostazione effettiva potrebbe non corrispondere alle posizioni della leva del modo di messa a fuoco e della leva del modo di misurazione sulla fotocamera. Quando si scattano delle foto, fare riferimento alle informazioni visualizzate sul monitor LCD.

Modo di esposizione

Se si regola il tempo di otturazione o il diaframma, l'effetto sull'immagine viene modificato, anche se il soggetto è lo stesso.

Questa fotocamera dispone dei seguenti quattro modi.

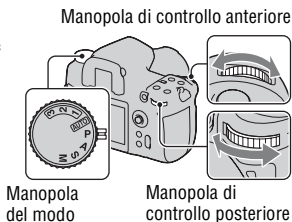

P: Modo programmato automatico (sotto)

Consente di riprendere con l'esposizione regolata automaticamente (sia per il tempo di otturazione che per il valore del diaframma). È possibile regolare le altre impostazioni e salvare i valori impostati dall'utente.

A: Modo di priorità del diaframma (pagina 45)

Consente di riprendere dopo aver regolato manualmente il valore del diaframma.

Effettua la ripresa mediante il controllo della sfocatura dello sfondo.

S: Modo di priorità dei tempi di otturazione (pagina 46)

Consente di riprendere dopo aver regolato manualmente il tempo di otturazione.

Riprende un soggetto in movimento con varie espressioni.

M: Modo di esposizione manuale (pagina 47)

Consente di riprendere dopo aver regolato manualmente l'esposizione (sia il valore del diaframma che il tempo di otturazione).

P Ripresa in modo programmato automatico

1 Impostare la manopola del modo su P.

2 Impostare le funzioni di ripresa sulle impostazioni desiderate.

Le impostazioni verranno memorizzate finché non verranno ripristinate.

Modifica del programma

È possibile modificare temporaneamente la combinazione di tempo di otturazione e valore del diaframma conservando l'esposizione corretta determinata dalla fotocamera.

1 Premere a metà il pulsante di scatto per regolare la messa a fuoco.

Vengono indicati il tempo di otturazione e il valore del diaframma.

Tempo di otturazione Valore del diaframma

P	1/500	F8	
			ISO 100
			D-R
1 Standard			AWB
	FINE		100

2 Ruotare la manopola di controllo anteriore o posteriore per selezionare la combinazione desiderata mentre la messa a fuoco viene effettuata.

Ruotando la manopola di controllo anteriore si imposta l'indicatore del modo di esposizione su "P_S" (modifica del programma con priorità dei tempi), mentre ruotando una manopola di controllo posteriore si imposta l'indicatore del modo di esposizione su "P_A" (modifica del programma con priorità del diaframma).

Tempo di otturazione

Valore del diaframma

P _S	1/125	F16	
			ISO 100
			D-R
1 Standard			AWB
	FINE		100

Note

- Se si spegne e si riaccende la fotocamera, o trascorre un determinato periodo di tempo, la modifica del programma "P_S" o "P_A" viene annullata e torna su "P".

- Quando si seleziona modifica del programma “P_S”, l’indicatore  (avvertimento di vibrazione della fotocamera) non viene visualizzato.
- Quando si accende un flash (non in dotazione) montato sulla fotocamera, la modifica del programma non è utilizzabile.

A Ripresa con priorità del diaframma

Se si imposta il diaframma su un’apertura maggiore (un numero F più basso) il campo di messa a fuoco si riduce. Quindi, soltanto il soggetto principale è a fuoco. Quando l’apertura del diaframma è più piccola (numero F più alto), il campo di messa a fuoco diventa più ampio. L’intera immagine viene messa a fuoco. Il tempo di otturazione viene regolato automaticamente.

Diaframma più aperto



Diaframma più chiuso









1 Impostare la manopola del modo su A.

2 Selezionare il valore del diaframma (numero F) con la manopola di controllo anteriore o posteriore.

- È possibile controllare la sfocatura di un'immagine con il tasto di anteprima (pagina 85).
- Quando la fotocamera giudica che l'esposizione corretta non può essere ottenuta con il valore del diaframma selezionato, il tempo di otturazione lampeggia. In questi casi, regolare di nuovo il diaframma.
- Il valore di apertura del diaframma viene regolato in incrementi di 1/3 EV. È possibile impostare questo passo di esposizione su incrementi di 1/2 EV con [Passo esposiz.] nel Menu di registrazione  (pagina 108).

Diaframma (numero F)

A	F5.6				
	-3 · -2 · -1 · 0 · +1 · +2 · +3	ISO AUTO			
	AF-A			D-R	
	Standard			AWB	
	90%	FINE		CF	100

S Ripresa con il modo di priorità dei tempi di otturazione

Se si riprende un soggetto in movimento con un tempo di otturazione più veloce, il soggetto appare come fermo nell'immagine. Con un tempo di otturazione più lento il soggetto appare come in movimento.

Il diaframma viene regolato automaticamente.

Tempo di otturazione veloce



Tempo di otturazione lento



1 Impostare la manopola del modo su S.

2 Selezionare il tempo di otturazione con la manopola di controllo anteriore o posteriore.

- Il tempo di otturazione viene regolato in incrementi di 1/3 EV. È possibile impostare questo passo di esposizione su incrementi di 1/2 EV con [Passo esposiz.] nel Menu di registrazione (pagina 108).

Tempo di otturazione

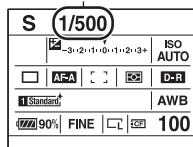

Note

- L'indicatore (avvertimento di vibrazione della fotocamera) non viene visualizzato nel modo di priorità dei tempi di otturazione.
- Quando si utilizza il flash (non in dotazione), se si chiude il diaframma (un numero F più elevato) rallentando il tempo di otturazione, la luce del flash non raggiunge un soggetto distante.
- Quando il tempo di otturazione è di un secondo o più lento, la riduzione dei disturbi (Espos.lunga NR) viene eseguita dopo la ripresa. Non è possibile eseguire un'ulteriore ripresa durante la riduzione.

M Ripresa con l'esposizione manuale

È possibile regolare manualmente i valori del tempo di otturazione e del diaframma.

Questo modo è utile quando si desidera conservare l'impostazione del tempo di otturazione e del diaframma o quando si utilizza un esposimetro.

1 Impostare la manopola del modo su M.

2 Ruotare la manopola di controllo anteriore per regolare il tempo di otturazione e la manopola di controllo posteriore per regolare il diaframma.

- È possibile scambiare le funzioni della manopola di controllo anteriore e di quella posteriore con [Imp.manop.Ctrl] nel menu personalizzato ⚙ (pagina 115).

Tempo di otturazione
Diaframma
(numero F)

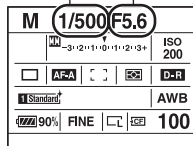

3 Riprendere l'immagine dopo aver impostato l'esposizione.

- Controllare il valore dell'esposizione sulla scala EV.
Verso +: l'immagine diventa più chiara.
Verso -: l'immagine diventa più scura.
La freccia ◀▶ viene visualizzata se l'esposizione impostata va oltre la gamma della scala EV. La freccia inizia a lampeggiare se la differenza aumenta.
Quando l'esposizione è compensata, il valore standard contiene il valore compensato.

: Metered Manual (regolazione manuale dell'esposizione)

Monitor LCD (visualizzazione dettagliata)

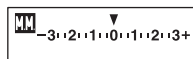

Valore standard

Mirino

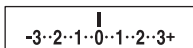

Valore standard

Note

- L'indicatore (avvertimento di vibrazione della fotocamera) non viene visualizzato nel modo di esposizione manuale.
- Quando la manopola del modo viene impostata su M, la sensibilità ISO [AUTO] viene impostata su [200]. In modo M, l'impostazione ISO [AUTO] non è disponibile. Impostare la sensibilità ISO a seconda della necessità.

Modifica manuale

È possibile modificare la combinazione di tempo di otturazione e diaframma senza modificare l'esposizione che è stata impostata.

Ruotare la manopola di controllo anteriore tenendo premuto contemporaneamente il tasto AEL per selezionare la combinazione tra tempo di otturazione e valore del diaframma.



Tasto AEL

M Ripresa con BULB

È possibile riprendere scie di luce, ad esempio i fuochi d'artificio, con un'esposizione prolungata.



1 Impostare la manopola del modo su M.

2 Ruotare la manopola di controllo anteriore verso sinistra finché appare l'indicazione [BULB].

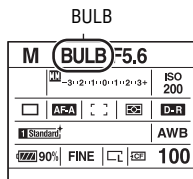

3 Ruotare la manopola di controllo posteriore per regolare il diaframma (numero F).

4 Mantenere premuto il pulsante di scatto per la durata della ripresa.

L'otturatore resta aperto finché si tiene premuto il pulsante di scatto.

- Utilizzando un telecomando (quello in dotazione o un altro di propria scelta) è possibile ridurre le vibrazioni della fotocamera e far proseguire l'esposizione senza premere e tenere premuto il pulsante di scatto.

Note

- Quando si utilizza un treppiede, disattivare la funzione SteadyShot.
- Maggiore è il tempo di esposizione, più evidenti saranno i disturbi sull'immagine.
- Dopo la ripresa, la riduzione dei disturbi (Espos.lunga NR) viene eseguita per lo stesso periodo di tempo durante il quale l'otturatore è rimasto aperto. Non è possibile eseguire un'ulteriore ripresa durante la riduzione.

Selezione del metodo di messa a fuoco

Selezione del modo di messa a fuoco (messa a fuoco automatica)

1 Impostare la leva del modo di messa a fuoco sulla posizione desiderata.

Messa a fuoco automatica (S, A, C)

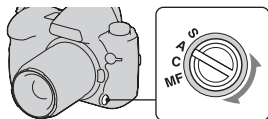

2 Premere il pulsante di scatto a metà per controllare la messa a fuoco, quindi scattare l'immagine.

- Quando la messa a fuoco è confermata, l'indicatore di messa a fuoco cambia in ● o (●) (pagina 52).
- L'area che è messa a fuoco viene confermata nell'area AF con una breve illuminazione in rosso.

Sensore dell'area di messa a fuoco

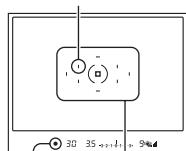

Area di messa a fuoco
Indicatore di messa a fuoco

Uso della funzione di ripresa

S (AF singolo) (AF-S)	La fotocamera esegue la messa a fuoco e quest'ultima viene bloccata quando si preme a metà il pulsante di scatto. Questa funzione è utile per riprendere un soggetto statico.
A (AF automatico) (AF-A)	Il modo AF viene commutato tra AF singolo e AF continuo a seconda del movimento del soggetto. Quando si tiene premuto a metà il pulsante di scatto, se il soggetto è statico, la messa a fuoco viene bloccata, mentre se il soggetto è in movimento la fotocamera continua a mettere a fuoco. Nella ripresa continua, il secondo scatto e quelli successivi vengono impostati automaticamente su AF continuo.

C (AF continuo) (AF-C)	<p>La fotocamera continua a mettere a fuoco mentre viene mantenuto premuto a metà il pulsante di scatto. Questa funzione è utile quando il soggetto è in movimento.</p> <ul style="list-style-type: none"> • Se l'area AF è impostata su [] (Ampia), l'area AF cambia per adattarsi alla posizione del soggetto. • I segnali audio non vengono riprodotti quando il soggetto è a fuoco.
---	--

- È possibile impostare la funzione della posizione "A" della leva del mode di messa a fuoco su DMF (Direct Manual Focus) con [Impostaz.AF-A] nel menu di registrazione  (pagina 56).

Indicatore di messa a fuoco

Indicatore di messa a fuoco	Stato
● illuminato	Messa a fuoco bloccata. Pronta per la ripresa.
⊙ illuminato	La messa a fuoco è confermata. Il punto focale si sposta seguendo un soggetto in movimento. Pronta per la ripresa.
⊕ illuminato	Messa a fuoco ancora in corso. Non è possibile far scattare l'otturatore.
● lampeggiante	Non è possibile mettere a fuoco. L'otturatore è bloccato.

Soggetti che potrebbero richiedere una messa a fuoco speciale:

Utilizzando la messa a fuoco automatica è difficile mettere a fuoco i soggetti seguenti. In casi simili, utilizzare la funzione di ripresa con blocco della messa a fuoco (pagina 54) o la messa a fuoco manuale (pagina 55).

- Un soggetto che ha basso contrasto, come il cielo azzurro o una parete bianca.
- Due soggetti a distanze diverse che si sovrappongono nell'area AF.
- Un soggetto che è composto da forme ripetitive, come la facciata di un edificio.
- Un soggetto che è molto luminoso o scintillante, come il sole, la carrozzeria di un'auto o la superficie dell'acqua.

Per misurare la distanza esatta dal soggetto

Il simbolo \ominus sulla fotocamera mostra l'ubicazione del sensore dell'immagine. Quando si misura la distanza esatta tra la fotocamera e il soggetto, fare riferimento alla posizione della linea orizzontale.

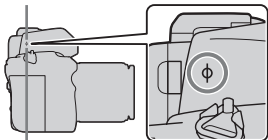

Selezione dell'area di messa a fuoco

Selezionare l'area AF desiderata per adattarla alle condizioni di ripresa o alle proprie preferenze. L'area utilizzata per la messa a fuoco viene illuminata brevemente.

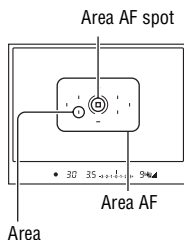

1 Premere il tasto Fn per visualizzare la schermata Selezione rapida (pagina 41).

2 Selezionare la voce dell'area AF con ▲/▼/◀/▶ sul selettore multiplo.

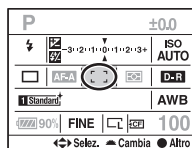

3 Selezionare il modo desiderato con la manopola di controllo anteriore o posteriore.

[] (Ampia)	La fotocamera stabilisce quale delle nove aree AF venga utilizzata nella messa a fuoco all'interno dell'area AF. La fotocamera mette a fuoco un soggetto utilizzando 10 punti supplementari di valutazione della distanza, oltre ai normali 9 punti di valutazione della distanza, per mettere a fuoco con un elevato grado di accuratezza. Se si tiene premuto il centro del selettore multiplo, [Area AF] viene impostato temporaneamente su [Spot] ed è possibile regolare la messa a fuoco utilizzando l'area AF spot.	
-------------	--	--

❖❖❖ (Spot)	La fotocamera utilizza esclusivamente l'area AF spot.
❖❖❖❖❖ (Locale)	Durante la ripresa, scegliere con il selettore multiplo l'area per la quale si desidera attivare la messa a fuoco tra le nove aree. Per selezionare l'area AF spot, premere il selettore multiplo al centro.

Note

- I punti supplementari di valutazione della distanza vengono attivati solo quando si seleziona [] (Ampia). Non vengono visualizzati nel mirino.
- L'area AF potrebbe non venire illuminata durante la ripresa continua o quando si preme completamente il pulsante di scatto senza una pausa.

Ripresa con il blocco della messa a fuoco

Se il soggetto è decentrato e al di fuori dell'area AF, bloccare la messa a fuoco attenendosi alla procedura seguente.

1 Posizionare il soggetto nell'area AF e premere a metà il pulsante di scatto.



2 Tenere premuto il pulsante di scatto a metà, quindi ricomporre l'inquadratura.



3 Premere completamente il pulsante di scatto per scattare la foto.

- Anche premendo il selettore multiplo al centro si blocca la messa a fuoco sull'area AF spot (pagina 53).
- È anche possibile utilizzare il tasto AF/MF per bloccare la messa a fuoco con [Tasto AF/MF] nel menu personalizzato ⚙️ (pagina 113).



Illuminatore AF

Premere a metà il pulsante di scatto: un illuminatore rosso viene acceso automaticamente finché la messa a fuoco non viene bloccata, a seconda della situazione.

Quando si riprende un soggetto in condizioni di scarsa illuminazione, o quando si riprende un soggetto a basso contrasto, l'illuminatore AF consente alla fotocamera di mettere a fuoco più facilmente il soggetto.

Illuminatore AF



- L'illuminatore AF non funziona quando il modo di messa a fuoco è impostato su AF continuo o se il soggetto è in movimento in AF automatico.
- L'illuminatore AF non funziona quando l'area centrale non è selezionata con [Area AF] impostato su  (Locale).
- L'illuminatore AF potrebbe non funzionare con lunghezze focali di 300 mm o superiori.
- Quando è montato un flash (non in dotazione), viene utilizzato l'illuminatore AF del flash.
- È possibile disattivare l'illuminatore AF con [Illuminatore AF] nel menu di registrazione  (pagina 109).

Ripresa con la messa a fuoco manuale

È possibile impostare la distanza di un soggetto.

1 Impostare la leva del modo di messa a fuoco su MF.

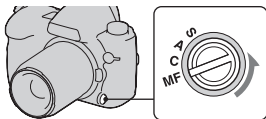

2 Ruotare l'anello di messa a fuoco dell'obiettivo per ottenere una messa a fuoco nitida.



Note

- Nel caso di un soggetto che può essere messo a fuoco nel modo di messa a fuoco automatica, l'indicatore ● si illumina nel mirino quando la messa a fuoco è confermata. Quando è selezionata l'area AF ampia viene utilizzata l'area centrale, mentre quando è selezionata l'area AF locale viene utilizzata l'area selezionata con il selettore multiplo.
- La fotocamera reimposta la lunghezza focale su ∞ (infinito) quando viene accesa.
- Quando si utilizza un convertitore per teleobiettivo, e così via, la rotazione dell'anello di messa a fuoco potrebbe non essere fluida.
- Quando si spegne la fotocamera e quindi la si riaccende con la manopola del modo impostata su "AUTO", o si cambia il modo di esposizione su AUTO da un altro modo, la messa a fuoco automatica (AF) viene selezionata automaticamente, indipendentemente dalla posizione della leva del modo di messa a fuoco (pagina 42).

Ripresa con la messa a fuoco manuale diretta

È possibile effettuare regolazioni fini dopo aver regolato la messa a fuoco con la messa a fuoco automatica (messa a fuoco manuale diretta). È possibile assegnare questa funzione alla posizione "A" della leva del modo di messa a fuoco.

È possibile mettere a fuoco rapidamente un soggetto anziché utilizzare la messa a fuoco manuale dall'inizio. Questa possibilità è comoda in casi come le riprese macro.

1 Premere il tasto MENU, quindi selezionare [Impostaz.AF-A] → [DMF] nel Menu di registrazione 3 con ▲/▼/◀/▶ sul selettore multiplo.

2 Impostare la leva del modo di messa a fuoco su "A".

3 Premere a metà il pulsante di scatto per bloccare la messa a fuoco.

4 Ruotare l'anello di messa a fuoco per mettere a punto la messa a fuoco mentre si preme a metà il pulsante di scatto.

Commutazione facile tra AF e MF

È possibile commutare tra messa a fuoco automatica e messa a fuoco manuale senza rilasciare la propria posizione (controllo AF/MF).

Premere il tasto AF/MF.

In modo di messa a fuoco automatica: Il modo di messa a fuoco viene commutato temporaneamente sulla messa a fuoco manuale. Tenere premuto il tasto AF/MF e regolare la messa a fuoco ruotando l'anello di messa a fuoco.

In modo di messa a fuoco manuale: Il modo di messa a fuoco viene commutato temporaneamente sulla messa a fuoco automatica e quest'ultima viene bloccata.

- È possibile mantenere il modo selezionato senza tenere premuto il tasto AF/MF con il [Controllo AF/MF] nel menu personalizzato ⚙ (pagina 113).



Uso di un flash (non in dotazione)

Nei luoghi scuri, l'uso del flash consente di riprendere il soggetto luminosamente e contribuisce anche a evitare le vibrazioni della fotocamera. Quando si riprende sotto la luce solare, è possibile utilizzare il flash per riprendere un'immagine luminosa di un soggetto in controluce. Per i dettagli sull'uso del flash, consultare le istruzioni per l'uso in dotazione con il flash.

1 Rimuovere il coperchio della slitta portaccessori e montare il flash (non in dotazione).

- Spingere fino in fondo il flash nella slitta portaccessori nella direzione della freccia finché non si arresta.

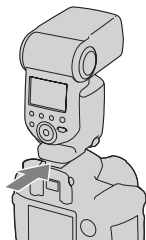

2 Accendere il flash e, quando la carica del flash è stata completata, riprendere il soggetto.

- ⚡ lampeggiante: il flash si sta caricando.
- ⚡ illuminato: il flash è stato caricato.
- Quando si preme a metà il pulsante di scatto in condizioni di scarsa illuminazione nel modo di messa a fuoco automatica, potrebbe accendersi l'illuminatore AF sul flash.

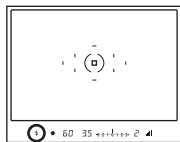

Indicatore ⚡ (carica del flash in corso)

Nota

- L'obiettivo potrebbero bloccare la luce del flash, e un'ombra potrebbe apparire nella parte inferiore dell'immagine. Rimuovere il paraluce.

Selezione del modo del flash



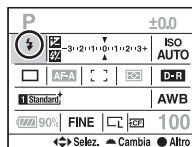

1 Premere il tasto Fn per visualizzare la schermata Selezione rapida (pagina 41).

- Quando si utilizza la schermata del display ingrandito, eseguire l'impostazione dal menu (pagina 102).

2 Selezionare la voce del flash con ▲/▼/◀/▶ sul selettore multiplo.





3 Selezionare il modo desiderato con la manopola di controllo anteriore o posteriore.

 (Flash AUTO autom.)	Scatta se è buio o in controluce. Questa voce è selezionabile solo quando è selezionato il modo AUTO.
 (Flash forzato)	Scatta ogni volta che si fa scattare l'otturatore.
 (2 ^a tendina REAR)	Scatta un attimo prima che l'esposizione venga completata. È possibile catturare una luce in movimento o la scia di un soggetto in movimento in un modo più realistico, quando si riprende un soggetto in movimento utilizzando un tempo di otturazione più lento con il flash.
 (Senza cavo WL)	Anziché montare un flash sulla fotocamera, è possibile creare un maggiore contrasto, producendo un'immagine più tridimensionale. Sono necessari due o più flash senza fili*, incluso un HVL-F58AM. * HVL-F58AM, HVL-F56AM, HVL-F42AM, HVL-F36AM

Per eseguire la ripresa con flash senza fili

- ① Impostare il modo del flash della fotocamera su  (Senza cavo).
- ② Impostare l'HVL-F58AM come controller senza fili e montarlo sulla fotocamera.
- ③ Posizionare l'altro flash a distanza dalla fotocamera.

- ④ Se si desidera effettuare un test di scatto del flash, premere il tasto AEL. Si consiglia di impostare [Tasto AEL] su [AEL bloccato] o [ AEL bloccato] nel menu personalizzato .
- Se si seleziona [AEL sbloccato] o [ AEL sbloccato], ogni scatto di prova farà attivare o disattivare il modo di registrazione “slow sync” (sincronizzazione su tempi lenti).
- ⑤ Riprendere l'immagine.
Il flash dell'HVL-F58AM e un altro flash vengono fatti scattare.

Note

- Cambiare il canale del flash esterno quando un altro fotografo sta utilizzando un flash senza fili nelle vicinanze e la luce del suo flash attiva lo scatto del proprio flash. Per cambiare il canale del flash esterno, consultare le istruzioni per l'uso in dotazione con il flash.
- Per i dettagli sul flash senza fili, consultare le istruzioni per l'uso in dotazione con il flash.

Ripresa con “Slow Sync” (sincronizzazione su tempi lenti)

Se si utilizza la funzione di ripresa “slow sync” (sincronizzazione su tempi lenti) con un tempo di otturazione più lento, è possibile catturare un'immagine chiara sia del soggetto che dello sfondo. Questa funzione è comoda per riprendere ritratti notturni con sfondo scuro.

Riprendere con il tasto SLOW SYNC premuto.

* si illumina nel mirino e sul monitor LCD per indicare che l'esposizione è bloccata.

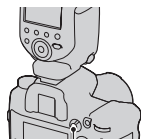

Tasto SLOW SYNC

Nota

- Nel modo di priorità dei tempi di otturazione o nel modo di esposizione manuale, la ripresa “slow sync” non è disponibile utilizzando il tasto SLOW SYNC.

Ripresa con sincronizzazione ad alta velocità (HSS)

Poiché la limitazione della velocità di sincronizzazione del flash viene eliminata quando si utilizza un modello tra HVL-F58AM, HVL-F56AM, HVL-F42AM o HVL-F36AM, il flash consente di scattare foto

utilizzandolo con l'intera gamma dei tempi di otturazione della fotocamera. Inoltre, consente di scattare immagini con il flash in condizioni luminose con il diaframma aperto. In modo di ripresa con sincronizzazione ad alta velocità, "H" o "HSS" appare nel mirino e nel monitor LCD.

Note

- Il modo di sincronizzazione ad alta velocità non è disponibile quando si seleziona l'autoscatto a due secondi o la ripresa con blocco dello specchio, oppure quando il modo del flash è impostato su $\frac{1}{2}$ REAR (2ª tendina).
- Per i dettagli sulla sincronizzazione ad alta velocità, consultare le istruzioni per l'uso in dotazione con il flash.

Uso di un flash dotato di cavo per terminale di sincronizzazione del flash

Aprire il coperchio del terminale $\frac{1}{2}$ (sincronizzazione del flash) e inserire il cavo.

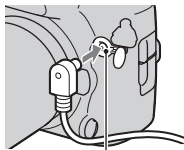

Terminale $\frac{1}{2}$ (sincronizzazione del flash)

- È possibile utilizzare un flash dotato di terminale di sincronizzazione con la polarità opposta.

Note

- Selezionare il modo di esposizione manuale e impostare il tempo di otturazione su 1/200 di secondo con la funzione SteadyShot attivata o su 1/250 di secondo con la funzione SteadyShot disattivata. Se il tempo di otturazione consigliato del flash è più lento di questo valore, utilizzare il tempo consigliato o un tempo ancora più lento.
- Utilizzare un flash che abbia un voltaggio di sincronizzazione di 400 V o inferiore.
- Prima di collegare il cavo di sincronizzazione del flash al terminale $\frac{1}{2}$ (sincronizzazione del flash), spegnere il flash collegato. Qualora il flash sia acceso, potrebbe scattare quando si collega il cavo.
- Il flash scatterà sempre al massimo della luminosità. Non è possibile utilizzare la compensazione del flash (pagina 68).

- L'uso del bilanciamento del bianco automatico non è consigliato. Utilizzare il bilanciamento del bianco personalizzato per ottenere un bilanciamento del bianco più preciso.
- L'indicatore del flash non viene visualizzato quando il terminale ⚡ (sincronizzazione del flash) è collegato.



Regolazione della luminosità dell'immagine (misurazione, esposizione, compensazione del flash)

Selezione del modo di misurazione

È possibile selezionare il metodo di misurazione della luminosità di un soggetto.

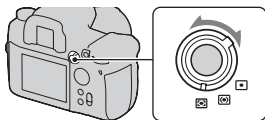
Selezionare il modo desiderato con la leva del modo di misurazione.



 (Multisegmento)	Questa impostazione divide l'intero schermo in 40 segmenti per misurare la luce (misurazione con schema a nido d'ape a 40 segmenti). Questo metodo di misurazione consente alla fotocamera di misurare la luce in un modo molto simile a quello dell'occhio umano, il che è ideale per le riprese generiche, incluse le riprese contro la luce solare diretta.
 (Con prevalenza al centro)	Questo modo, mentre accentua l'area centrale dello schermo, misura la luminosità media dell'intero schermo.
 (Spot)	Questo modo misura la luce soltanto nel cerchio di misurazione spot al centro del quadro. Questa funzione è adatta per riprendere un soggetto con forte contrasto o per misurare la luce di un'area specifica dello schermo.

Misurazione multisegmento

Lo schermo di questa fotocamera è dotato di 39 elementi di misurazione a forma di nido d'ape e di un elemento di misurazione che copre l'area circostante. Questi elementi operano in sincrono con la messa a fuoco automatica, consentendo alla fotocamera di misurare accuratamente la posizione e la luminosità del soggetto al fine di determinare l'esposizione.

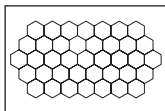

- Nella misurazione multisegmento, se la messa a fuoco viene bloccata, anche l'esposizione (il tempo di otturazione e il diaframma) viene bloccata contemporaneamente (solo quando si utilizzano le funzioni AF singolo o AF automatico).

Compensazione dell'esposizione

L'esposizione viene acquisita automaticamente (esposizione automatica), tranne che nel modo di esposizione M.

È possibile eseguire la compensazione dell'esposizione in base all'esposizione acquisita mediante l'esposizione automatica, a seconda delle proprie preferenze. È possibile rendere più luminosa l'intera immagine spostando il valore verso il lato +. L'immagine diventa più scura quando si sposta il valore verso il lato -.

Regolare nella
direzione -



Esposizione di base



Regolare nella
direzione +



1 Premere il tasto per visualizzare la schermata di compensazione dell'esposizione.

Tasto 



2 Regolare l'esposizione con sul selettore multiplo.

- È possibile utilizzare, invece, la manopola di controllo anteriore o posteriore.

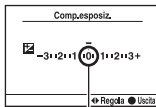

Esposizione normale

- L'esposizione viene compensata di 1/3 di passo tra $\pm 3,0$ EV. È possibile impostare questo passo di esposizione su incrementi di 1/2 EV con [Passo esposiz.] nel Menu di registrazione  (pagina 108).

Per compensare l'esposizione solo sulla luce ambientale*

Nell'impostazione predefinita, la compensazione dell'esposizione viene eseguita modificando anche la quantità di luce del flash quando scatta il flash. È possibile limitare l'effetto della compensazione dell'esposizione sullo sfondo che viene illuminato solo dalla luce ambientale (luce diversa dalla luce dal flash) (pagina 118).

- * Luce ambientale: qualsiasi luce diversa dalla luce del flash che illumina la scena per un lungo periodo di tempo, ad esempio una luce naturale, una lampadina o una luce a fluorescenza.

Ripresa con luminosità fissa (blocco AE)

È possibile fissare l'esposizione prima di stabilire la composizione quando si scatta una foto. Questa procedura è efficace quando l'oggetto per la misurazione dell'esposizione e l'oggetto per la messa a fuoco sono diversi o quando si desidera riprendere continuamente mantenendo lo stesso valore di esposizione.

1 Puntare sul soggetto per cui si desidera misurare l'esposizione.

- Regolare la messa a fuoco (non è necessario bloccare la messa a fuoco).

2 Premere il tasto AEL per bloccare l'esposizione.

- * (simbolo del blocco AE) appare nel mirino e sul monitor LCD.



Tasto AEL

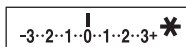

3 Mentre si tiene premuto il tasto AEL, ricomporre l'immagine, se necessario, e riprendere l'immagine.

- Se si intende continuare a riprendere con lo stesso valore di esposizione, tenere premuto il tasto AEL dopo lo scatto. L'impostazione viene annullata quando si rilascia il tasto.
- È possibile cambiare la funzione e l'uso del tasto AEL con il [Tasto AEL] nel menu personalizzato ⚙ (pagina 115).

Per controllare l'esposizione dell'immagine

Tenere premuto il tasto AEL e posizionare il cerchio di misurazione spot sul punto in cui l'illuminazione è contrastata dal soggetto. L'indicatore di misurazione visualizza il grado di differenza nell'esposizione, con lo zero a indicare l'esposizione bloccata.

Lo spostamento verso il lato + rende l'immagine più luminosa, mentre lo spostamento verso il lato - rende l'immagine più scura.

Quando l'immagine è troppo chiara o troppo scura per ottenere l'esposizione corretta, il simbolo ◀ o ▶ viene visualizzato o lampeggia all'estremità dell'indicatore.

Cerchio di misurazione spot

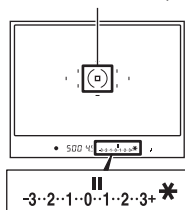

Regolazione della quantità di luce del flash (compensazione del flash)

Quando si riprende con il flash, è possibile regolare solo la quantità di luce del flash, senza modificare la compensazione dell'esposizione. È possibile modificare solo l'esposizione di un soggetto principale che si trovi all'interno della portata del flash.

Regolare il valore verso + per incrementare il livello di illuminazione del flash, e regolare il valore verso - per ridurre il livello di illuminazione del flash.

1 Premere il tasto Fn per visualizzare la schermata Selezione rapida (pagina 41).

2 Selezionare la voce della compensazione del flash con ▲/▼/◀/▶ sul selettore multiplo.

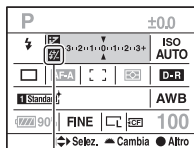

Compensazione del flash

3 Selezionare il valore di compensazione desiderato con la manopola di controllo anteriore o posteriore.

Note

- Se si è regolato il livello del flash,  appare nel mirino quando il flash è montato. Quando si regola il flash, fare attenzione a non dimenticare di ripristinare il valore.
- L'effetto positivo potrebbe non essere visibile a causa della quantità limitata della luce del flash, qualora il soggetto si trovi approssimativamente alla distanza massima della portata del flash. Se il soggetto è molto vicino, l'effetto negativo potrebbe non essere visibile.

Compensazione dell'esposizione e compensazione del flash

La compensazione dell'esposizione cambia il tempo di otturazione, il diaframma e la sensibilità ISO (quando si seleziona [AUTO]) per eseguire la compensazione. Se si utilizza il flash, anche la quantità di luce del flash viene modificata.

Tuttavia, la compensazione del flash cambia solo la quantità di luce del flash.

Impostazione ISO

La sensibilità alla luce è espressa dal numero ISO (indice di esposizione consigliato). Maggiore è il numero, più alta è la sensibilità.

1 Premere il tasto ISO per visualizzare la schermata ISO.

Tasto ISO



2 Selezionare il valore desiderato con ▲/▼ sul selettore multiplo.

- È possibile utilizzare, invece, la manopola di controllo anteriore o posteriore. Il numero viene aumentato di 1 passo utilizzando la manopola di controllo anteriore, e viene aumentato di 1/3 di passo utilizzando la manopola di controllo posteriore.

Note





- I limiti di luminosità disponibili per un'immagine (gamma dinamica) sono leggermente più ristretti nella gamma al di sotto di ISO 200. Quando si seleziona ISO 3200 o un valore superiore, la gamma viene trattata come una gamma estesa e i disturbi sono più evidenti. Regolare il valore ISO dopo aver controllato la quantità di disturbi nell'immagine.
- L'impostazione [AUTO] non viene fornita nel modo di esposizione M. Se si cambia il modo di esposizione su M con l'impostazione [AUTO], la sensibilità viene commutata su [200]. Impostare la sensibilità ISO a seconda delle condizioni di ripresa.
- È possibile regolare la gamma di [AUTO] con [Gam. ISO auto.] nel menu di registrazione  (pagina 108).

Regolazione delle tonalità dei colori (bilanciamento del bianco)

Il bilanciamento del bianco è una funzione che regola la tonalità del colore per approssimarla a quello che si vede. Quando si seleziona [AWB] (WB automatico), il bilanciamento del bianco viene regolato automaticamente. Tuttavia, è possibile utilizzare questa funzione quando la tonalità di colore dell'immagine non corrisponde alle proprie aspettative, oppure quando si desidera alterare volutamente la tonalità di colore per ottenere un'espressione fotografica.



La tonalità di colore del soggetto cambia a seconda delle caratteristiche della fonte di illuminazione. La tabella seguente mostra in che modo la tonalità di colore cambia in base a varie fonti di illuminazione, in confronto a un soggetto che appare bianco sotto la luce solare.

	Luce diurna	Nuvoloso	Fluorescente	Incandescente
Tempo/ illuminazione				
Caratteristiche della luce	Bianca	Bluastra	Tinta di verde	Rossastra

Nota

- Se l'unica fonte di illuminazione disponibile è una lampada a vapori di mercurio o a vapori di sodio, la fotocamera non sarà in grado di acquisire un bilanciamento del bianco corretto, a causa delle caratteristiche della fonte di illuminazione. In questi casi, utilizzare il flash.

Bilanciamento del bianco automatico/preimpostato

- 1 Premere il tasto WB per visualizzare la schermata del modo di bilanciamento del bianco.**

2 Selezionare il modo desiderato con ▲/▼ sul selettore multiplo.

- È possibile utilizzare, invece, la manopola di controllo anteriore.

3 Selezionare un bilanciamento del bianco preimpostato, quindi regolare con precisione la tonalità del colore con ◀/▶ sul selettore multiplo, se necessario.

Regolando il valore verso + si fa diventare l'immagine rossastra, mentre regolandolo verso - si fa diventare l'immagine bluastra. (L'incremento è equivalente a circa 10 Mired*.)

- È possibile utilizzare, invece, la manopola di controllo posteriore.

* Mired: unità che indica la qualità di conversione del colore nei filtri della temperatura colore.

AWB (WB automatico)	Da 3000 a 7500K circa	La fotocamera rileva automaticamente una fonte di illuminazione e regola le tonalità dei colori.
☀ (Luce giorno)	Circa 5300K	Se si seleziona un'opzione adatta a una fonte di illuminazione specifica, le tonalità dei colori vengono regolate per tale fonte di illuminazione (bilanciamento del bianco preimpostato).
🏠 (Ombra)	Circa 7500K	
☁ (Cielo coperto)	Circa 6100K	
☀ (Tungsteno)	Circa 2800K	
⚡ (Fluorescente)	- *	
WB (Flash)	Circa 6500K	

* Poiché il colore della luce fluorescente non può venire espresso dalla temperatura colore, la temperatura colore viene omessa.

Informazioni sulla luce fluorescente

Quando si seleziona ⚡ (Fluorescente), se si regola il valore con ◀/▶ sul selettore multiplo si selezionano i tipi di luce fluorescente, non si esegue una regolazione precisa.

- In una scena in cui la luce ambientale si compone di più tipi di fonti di luce, qualora non sia possibile regolare correttamente il bilanciamento del bianco utilizzando [AWB] (WB automatico) o le opzioni di bilanciamento del bianco preimpostate, utilizzare il bilanciamento del bianco personalizzato (pagina 73).

1 Premere il tasto WB per visualizzare la schermata del modo di bilanciamento del bianco.

2 Selezionare [5500K] (Temperat.colore) o [0] (Filtro colore) con ▲/▼ sul selettore multiplo.

- Per impostare la temperatura colore, selezionare il valore con ◀/▶.
- Per impostare il filtro colore, selezionare la direzione della compensazione con ◀/▶.

5500K*1 (Temperat.colore)	Imposta il bilanciamento del bianco mediante la temperatura colore. Incrementando il numero l'immagine diventa più rossastra, mentre riducendo il numero l'immagine diventa più bluastra. La temperatura colore può venire selezionata tra 2500K e 9900K.
0*2 (Filtro colore)	Ottiene l'effetto dei filtri CC (Color Compensation) per la fotografia. Basandosi sull'uso della temperatura colore impostata come valore standard, è possibile compensare il colore verso G (Green) o M (Magenta). Il valore del filtro colore può venire selezionato tra G9 e M9. L'incremento è approssimativamente equivalente al filtro CC numero 5.

*1 Il valore è quello della temperatura colore correntemente selezionata.

*2 il valore è quello del filtro colore correntemente selezionato.

Nota

- Poiché la maggior parte dei colorimetri sono progettati per le fotocamere a pellicola, l'uso delle misurazioni ottenute da tali apparecchi potrebbe non fornire risultati corretti sotto lampade fluorescenti o a vapori di sodio o di mercurio. Si consiglia di eseguire la compensazione in base a una ripresa di prova o utilizzare il bilanciamento del bianco personalizzato.

Bilanciamento del bianco personalizzato

In una scena in cui la luce ambientale è composta da vari tipi di sorgenti luminose, si consiglia di utilizzare il bilanciamento del bianco personalizzato per riprodurre accuratamente la bianchezza. È possibile memorizzare tre impostazioni.

1 Premere il tasto WB per visualizzare la schermata del modo di bilanciamento del bianco.

2 Selezionare [☑ 1]* (Bil. Bianco personalizz.) con ◀/▶ sul selettore multiplo, quindi premere quest'ultimo al centro.

* Può essere utilizzato un qualsiasi numero tra 1 e 3.

3 Selezionare [☑ SET] con ◀/▶ sul selettore multiplo, quindi premere quest'ultimo al centro.

4 Tenere la fotocamera in modo che l'area bianca copra completamente il cerchio di misurazione spot e premere il pulsante di scatto.

L'otturatore scatta e i valori calibrati (Temperat.colore e Filtro colore) vengono visualizzati.

5 Selezionare un numero di memoria con ◀/▶, premere il settore multiplo al centro.

Il monitor torna alla visualizzazione delle informazioni di registrazione mantenendo l'impostazione del bilanciamento del bianco personalizzato memorizzata.

- L'impostazione del bilanciamento del bianco personalizzato memorizzata in questa operazione rimane attiva finché non viene memorizzata una nuova impostazione.

Nota

- Il messaggio "Errore Bil. Bianco personalizzato" indica che il valore va oltre la gamma prevista. (Quando si utilizza il flash su un soggetto a distanza ravvicinata o

un soggetto con un colore brillante è nell'inquadratura.) Se si registra questo valore, l'indicatore  diventa giallo nelle indicazioni delle informazioni di registrazione sul monitor LCD. A questo punto è possibile riprendere, ma si consiglia di impostare di nuovo il bilanciamento del bianco per ottenere un valore più corretto del bilanciamento del bianco.

Per richiamare l'impostazione del bilanciamento del bianco personalizzato

Al punto 3, selezionare il numero desiderato.

Nota

- Se si utilizza il flash quando viene premuto il pulsante di scatto, un bilanciamento del bianco personalizzato viene registrato tenendo conto della luce del flash. Scattare le foto con il flash nelle riprese successive.

Elaborazione delle immagini

Uso dell'ottimizzatore di gamma dinamica

La fotocamera analizza il soggetto quasi istantaneamente ed applica automaticamente la compensazione per migliorare la qualità dell'immagine con la luminosità e la tonalità ottimali. È possibile riprendere immagini con il colore naturale che si intende riprodurre.

1 Premere il tasto Fn per visualizzare la schermata Selezione rapida (pagina 41).

2 Selezionare la voce dell'ottimizzatore di gamma dinamica con ▲/▼/◀/▶ sul selettore multiplo.

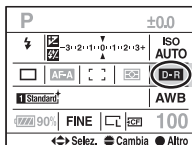

3 Selezionare il modo desiderato con la manopola di controllo anteriore.

- Per regolare **D-R** (Avanz.: Livello), utilizzare la manopola di controllo posteriore.

D-R OFF (Disattivata)	Nessuna compensazione.
D-R (Standard)	Quando è presente un contrasto elevato di luce e ombra tra il soggetto e lo sfondo, una situazione comune quando si riprende sotto il sole, la fotocamera attenua il contrasto nell'intera immagine per produrre un'immagine dalla luminosità e dal contrasto appropriati.
D-R (Avanz.autom.)	Dividendo l'immagine in piccole aree, la fotocamera analizza il contrasto di luce e ombra tra il soggetto e lo sfondo, producendo l'immagine con una luminosità e una gradazione ottimali.
D-R (Avanz.: Livello)	Il livello viene selezionato tra Lv 1 (debole) e Lv 5 (forte).

Note

- Poiché la velocità della ripresa continua potrebbe ridursi nel modo **D-RR** (Avanz.autom.), si consiglia di selezionare **D-R** (Standard) in situazioni quali la ripresa di immagini sportive, in cui è necessaria una ripresa continua ad alta velocità.
- Per le immagini RAW ingrandite, non è possibile controllare sulla fotocamera gli effetti dell'ottimizzatore di gamma dinamica diversi da **D-R** (Standard).
- Quando si riprende con l'ottimizzatore di gamma dinamica, l'immagine potrebbe presentare dei disturbi. Specialmente quando si incrementa l'effetto con **D-RR** (Avanz.: Livello), selezionare il livello controllando l'immagine registrata.

Uso di uno stile Personale

Questo stile Personale è preprogrammato con stili di immagine ottimali per scene e scopi di vario genere. È possibile scattare una foto con un livello appropriato di riproduzione e tonalità dei colori. Inoltre, utilizzando questi stili di immagine come base, è possibile produrre un'immagine che soddisfi le proprie esigenze.

1 Premere il tasto Fn per visualizzare la schermata Selezione rapida (pagina 41).

2 Selezionare la voce stile Personale con ▲/▼/◀/▶ sul selettore multiplo, quindi premere quest'ultimo al centro.

- Se si intende solo selezionare una casella di stile, è possibile eseguire l'operazione nella schermata Selezione rapida.

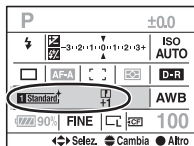

3 Selezionare lo stile di immagine desiderato con ▲/▼ sul selettore multiplo.

Nell'impostazione predefinita, è possibile selezionare tra Standard, Vivace, Neutra, Ritratti, Paesaggi o B/N.

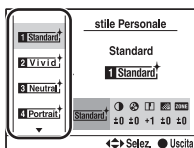

4 Muovere il cursore verso destra con ► sul selettore multiplo, quindi impostare i parametri con ▲/▼ sul selettore multiplo.

Per gli stili di immagine e i parametri disponibili, vedere sotto.

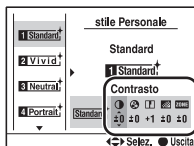





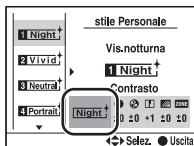

Per utilizzare stili di immagine diversi da quelli predefiniti

- 1 Selezionare la casella di stile per la quale si desidera modificare l'impostazione.
- 2 Muovere il cursore verso destra con ► sul selettore multiplo, quindi selezionare lo stile di immagine desiderato con ▲/▼ sul selettore multiplo.







Stili di immagine





Standard (Standard)	Per catturare varie scene con ricche gradazioni e bellezza dei colori.
Vivid (Vivace)	La saturazione e il contrasto vengono incrementati per catturare immagini sorprendenti di scene colorate e soggetti quali fiori, vegetazione primaverile, cieli blu o viste marine.
Neutral (Neutra)	La saturazione e il contrasto vengono ridotti per catturare immagini con una tonalità più dimessa. Questa opzione è adatta anche per catturare materiale visivo da modificare con un computer.
Clear (Trasparente)	Per catturare immagini con una tonalità chiara, con colori limpidi nell'area evidenziata; impostazione adatta per catturare la luce radiante.
Deep (Cupa)	Per catturare immagini con espressioni di colore profonde e dense; impostazione adatta per catturare la presenza fisica del soggetto.
Light (Chiara)	Per catturare immagini con espressioni di colore chiare e semplici; impostazione adatta per catturare un ambiente dalla luminosità rinfrescante.

 (Ritratti)	Per catturare il colore della pelle con una tonalità morbida; impostazione ideale per riprendere ritratti.
 (Paesaggi)	Saturazione, contrasto e nitidezza vengono incrementati per catturare scene vivide e nitide. Anche i panorami distanti risaltano maggiormente.
 (Tramonto)	Per catturare l'incantevole rosso del sole al tramonto.
 (Vis. notturna)	Il contrasto viene attenuato per catturare una scena notturna che sia più fedele alla vista reale.
 (Foglie autun.)	Per catturare scene autunnali, evidenziando intensamente il rosso e il giallo delle foglie che si colorano.
 (B/N)	Per catturare immagini monocromatiche in bianco e nero.
 (Seppia)	Per catturare immagini monocromatiche virate in color seppia.

Parametri

 (Contrasto)	Incrementando il valore selezionato si accentua maggiormente la differenza tra luce e ombra, producendo un impatto sull'immagine.
 (Saturazione)	Incrementando il valore selezionato il colore diventa più vivido. Quando si seleziona un valore più basso, il colore dell'immagine viene limitato e non risalta.
 (Nitidezza)	Regola la nitidezza. Incrementando il valore selezionato viene accentuata l'evidenziazione dei contorni, mentre riducendo il valore selezionato si ammorbidisce l'evidenziazione dei contorni.
 (Luminosità)	Regola la luminosità di un'intera immagine.
 (Zona)	Vengono riprodotte delle tonalità più ricche, evitando che un'immagine diventi sovraesposta o sottoesposta. Quando si seleziona un valore più alto, si impedisce all'immagine di diventare sovraesposta durante la ripresa di un soggetto in un'area luminosa; quando si seleziona un valore più basso, si evita che un'immagine diventi sottoesposta quando si riprende un soggetto in un'area scura.

Note

- Quando è selezionato  (B/N) o  (Seppia) non è possibile regolare la saturazione.
- Se si regola  (Zona), non è possibile regolare  (Contrasto).

Selezione del modo di avanzamento





Questa fotocamera dispone di nove modi di avanzamento, ad esempio l'avanzamento a ripresa singola e l'avanzamento continuo. Utilizzarli a seconda dei propri scopi.

- 1 Premere il tasto DRIVE per visualizzare la schermata di impostazione.**

Tasto DRIVE



- 2 Selezionare il modo desiderato con ▲/▼ sul selettore multiplo, quindi selezionare l'impostazione desiderata con ◀/▶ sul selettore multiplo.**

	Avanz ripr. sing. (pagina 79)
	Avanz. continuo (pagina 80)
	Autoscatto (pagina 81)
BRK C	Esp. forc.: cont. (pagina 81)
BRK S	Esp. forc.: sing. (pagina 81)
BRK WB	Esp. forc. WB (pagina 83)
BRK D-R+	Esp. forc. av. DRO (pagina 83)
	Blocco specchio (pagina 83)
	Telecomando (pagina 84)

- È possibile sostituire il tasto Fn al tasto DRIVE per l'impostazione nella schermata Selezione rapida (pagina 41).



Ripresa con avanzamento singolo

Questo modo viene utilizzato per le normali riprese.



Questo modo è anche utilizzato anche per annullare altri modi di avanzamento.

Ripresa continua

Quando si tiene premuto il pulsante di scatto, la fotocamera registra le immagini continuativamente.

 Hi	Riprende a una velocità massima di 5 immagini al secondo*
 Lo	Riprende a una velocità massima di 3 immagini al secondo*

* Nostre condizioni di misurazione: [[Dimens.immagine] è impostato su [L:24M], [Qualità] è impostato su [Fine], la messa a fuoco è impostata su AF singolo o messa a fuoco manuale e il tempo di otturazione è 1/250 di secondo o più veloce.

Tuttavia, la velocità di ripresa continua è inferiore quando si effettuano riprese in condizioni di scarsa illuminazione, quando l'ottimizzatore di gamma dinamica è impostato su  (Avanz.autom.) o  (Avanz.: Livello) o [ISO alta NR] è impostato su [Alta].

Numero massimo di scatti continui (Supporto utilizzato per la misurazione: scheda CompactFlash Sony NCFD2G (300× 2GB))

Il numero ottenibile di immagini nella ripresa continua ha un limite massimo.

RAW	12 immagini
cRAW	12 immagini
RAW & JPEG	10 immagini
cRAW & JPEG	10 immagini
Extra fine	11 immagini
Fine/Standard	105 immagini/285 immagini

Il numero di immagini che possono essere scattate continuativamente è indicato nel mirino. Quando il numero di scatti continui è superiore a nove immagini, "9" viene indicato nel mirino.

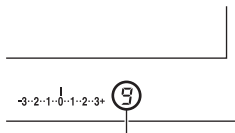

Il numero di immagini che possono essere scattate continuativamente

Nota

- Quando la capacità della scheda di memoria è insufficiente, la fotocamera potrebbe non scattare continuativamente tutte le immagini indicate nel mirino.

Uso dell'autoscatto

☀10	L'otturatore viene fatto scattare circa dieci secondi dopo che si è premuto il pulsante di scatto. Quando viene attivato l'autoscatto, i segnali audio e la spia dell'autoscatto indicano la condizione. La spia dell'autoscatto lampeggia rapidamente e il segnale audio suona un attimo prima dello scatto.
☀2	L'otturatore viene fatto scattare circa due secondi dopo che si è premuto il pulsante di scatto. Questa funzione è utile per ridurre le vibrazioni della fotocamera, poiché lo specchio si muove verso l'alto prima dello scatto.

Per annullare l'autoscatto a 10 secondi

Premere il tasto DRIVE.

Note

- Quando si preme il pulsante di scatto senza guardare nel mirino, chiudere l'otturatore dell'oculare con l'apposita leva.
- Quando si seleziona l'autoscatto a 2 secondi, non è possibile utilizzare le funzioni di ripresa seguenti: ripresa con sincronizzazione ad alta velocità, sincronizzazione ad alta velocità WL e ripresa con blocco dello specchio.

Ripresa con l'esposizione a forcella

L'esposizione a forcella consente di riprendere svariate immagini, ciascuna con un grado diverso di esposizione. Questa fotocamera è dotata di una funzione di esposizione a forcella automatica. Specificare il valore della deviazione (in passi) dall'esposizione di base, e la fotocamera scatterà spostando automaticamente l'esposizione. È possibile scegliere un'immagine che abbia la luminosità desiderata al termine della ripresa. L'esposizione di base viene impostata nella prima ripresa dell'esposizione a forcella.

Esposizione di base



Direzione -



Direzione +



BRK C * (Esp.forc.: cont.)	Scatta tre o cinque immagini con l'esposizione spostata di un passo selezionato. Mantenere premuto il pulsante di scatto finché la registrazione si interrompe.
BRK S * (Esp.forc.: sing.)	Scatta tre o cinque immagini con l'esposizione spostata di un passo selezionato. Premere il pulsante di scatto per ogni singola ripresa.



* _ _ EV sotto **BRK C** / **BRK S** è il passo correntemente selezionato e _ a destra di EV è il numero correntemente selezionato.

- Nell'impostazione predefinita, la fotocamera scatta nell'ordine 0 → - → +. È possibile cambiare questo ordine su - → 0 → +, con [Ord.esp.forc.] nel menu personalizzato ⚙ (pagina 118).

Note

- Quando la manopola del modo è impostata su M, l'esposizione viene spostata regolando il tempo di otturazione. Se si desidera spostare l'esposizione regolando il valore del diaframma, tenere premuto il tasto AEL e riprendere l'immagine.
- Quando si regola l'esposizione, l'esposizione viene spostata in base al valore compensato con la ripresa con esposizione a forcella.
- Quando non si utilizza il flash, viene eseguita la ripresa con esposizione a forcella con luce ambientale e il tempo di otturazione e il diaframma vengono modificati per adattarli alla ripresa con esposizione a forcella. Quando si utilizza il flash, viene eseguita la ripresa con esposizione a forcella con flash, e la luce del flash viene modificata.
- Nella ripresa con esposizione a forcella con il flash, l'avanzamento singolo viene selezionato automaticamente indipendentemente dall'impostazione singolo/continuo. Premere il pulsante di scatto per ogni singola ripresa.

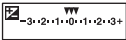
Esempio della scala EV nella ripresa con esposizione a forcella

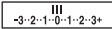
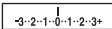
	Esposizione a forcella con luce ambientale 0,3 passi, tre riprese Compensazione dell'esposizione 0	Esposizione a forcella con flash 0,7 passi, tre riprese Compensazione del flash -1,0
Monitor LCD	 Indicato nella riga superiore.	 Indicato nella riga inferiore.
Mirino		

- Nella ripresa con esposizione a forcella con luce ambientale, la scala EV appare anche nel mirino, ma non appare nella ripresa con esposizione a forcella con flash.
- Quando la ripresa con esposizione a forcella si avvia, gli indici che mostrano le immagini già registrate iniziano a scomparire uno alla volta.

- Quando si seleziona l'esposizione a forcella singola, se si preme a metà il pulsante di scatto e lo si rilascia, nel mirino appare “br 1” per l'esposizione a forcella con luce ambientale e “Fbr 1” per l'esposizione a forcella con flash. Quando la ripresa con esposizione a forcella si avvia, questo indica il numero della ripresa successiva, ad esempio, “br 2”, “br 3”.

Ripresa con esposizione a forcella del bilanciamento del bianco

In base al valore del bilanciamento del bianco selezionato, vengono scattate tre immagini per ogni ripresa con la temperatura colore spostata.

BRK WB * (Esp.forc. WB)	Quando si seleziona Lo, il valore viene spostato di 10 mired, e quando si seleziona Hi, il valore viene spostato di 20 mired.
--	---

* Il valore visualizzato sotto **BRK WB** è quello correntemente selezionato.

Ripresa con esposizione a forcella avanzata DRO

La ripresa con esposizione a forcella avanzata DRO scatta tre immagini per ogni ripresa, modificando al tempo stesso separatamente il livello di ottimizzazione della gradazione in ciascuna area dell'immagine. (DRO: D-Range Optimizer (Ottimizzatore di gamma dinamica))

BRK D-R+ * (Esp.forc.av.DRO)	Quando si seleziona Lo, il livello viene spostato leggermente, e quando si seleziona Hi, il livello viene spostato ampiamente.
---	--

* Il valore visualizzato sotto **BRK D-R+** è quello correntemente selezionato.

Note

- Quando si seleziona la ripresa con esposizione a forcella avanzata DRO, l'impostazione dell'ottimizzatore di gamma dinamica (pagina 75) viene disattivata temporaneamente.
- Non è possibile verificare gli effetti dell'ottimizzatore di gamma dinamica che non siano quelli ottenuti con l'impostazione **D-R** (Standard), se si riproduce e si ingrandisce un'immagine registrata in formato RAW.

Ripresa con la funzione di blocco dello specchio

Lo spostamento dello specchio verso l'alto prima di effettuare la ripresa evita le vibrazioni della fotocamera quando si fa scattare l'otturatore. Questa funzione è comoda quando si eseguono riprese macro o riprese con il teleobiettivo, poiché anche una leggera vibrazione della fotocamera influenza l'immagine.

1 Premere il pulsante di scatto.

La messa a fuoco e l'esposizione vengono bloccate e lo specchio si muove verso l'alto.

2 Premere di nuovo il pulsante di scatto per riprendere.

- Se si utilizza il telecomando (non in dotazione), è possibile ridurre ulteriormente le vibrazioni della fotocamera.

Note

- Lo specchio si muove automaticamente verso il basso dopo 30 secondi dal momento in cui è stato mosso verso l'alto. Premere di nuovo il pulsante di scatto.
- Non è possibile utilizzare la ripresa con sincronizzazione ad alta velocità e la ripresa con sincronizzazione ad alta velocità WL durante la ripresa con blocco dello specchio.
- Nella ripresa con blocco dello specchio, non toccare l'otturatore e non soffiare con forza sull'otturatore utilizzando una pompetta. In caso contrario, si potrebbe danneggiare la fotocamera.
- Quando si preme il pulsante di scatto senza guardare nel mirino, chiudere l'otturatore dell'oculare con l'apposita leva.

Ripresa con il telecomando

Attiva i tasti SHUTTER e 2 SEC (l'otturatore viene fatto scattare dopo 2 secondi) sul telecomando.

Mettere a fuoco il soggetto, puntare il trasmettitore del telecomando verso il sensore del telecomando e riprendere l'immagine.

- Nella ripresa in BULB, la fotocamera inizia l'esposizione quando si preme il tasto SHUTTER o 2 SEC; quando si preme di nuovo il tasto SHUTTER o 2 SEC, la fotocamera interrompe l'esposizione.

Note

- Quando si preme il pulsante di scatto senza guardare nel mirino, chiudere l'otturatore dell'oculare con l'apposita leva.
- Per bloccare la messa a fuoco, premere a metà il pulsante di scatto sulla fotocamera e rilasciarlo, quindi scattare con il telecomando. Dopo la ripresa, la messa a fuoco resta bloccata. Qualunque operazione sulla fotocamera annulla il blocco della messa a fuoco.

Uso della funzione di anteprima

È possibile controllare la nitidezza approssimativa del soggetto nel mirino prima della ripresa effettiva (anteprima ottica).

Quindi, è possibile controllare in anticipo le condizioni dell'immagine sul monitor LCD sul retro della fotocamera, e sullo stesso schermo è possibile controllare e regolare l'effetto dell'esposizione, del bilanciamento del bianco, dell'ottimizzatore di gamma dinamica e così via (anteprima intelligente).

1 Mettere a fuoco il soggetto e premere il tasto di anteprima.

Mentre si tiene premuto il tasto, il diaframma si restringe per adattarsi al valore del diaframma visualizzato nel mirino (anteprima ottica).

- È possibile regolare il diaframma durante l'anteprima.

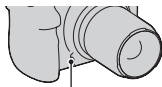

Tasto di anteprima

2 Rilasciare il tasto di anteprima.

L'immagine viene visualizzata sul monitor LCD (anteprima intelligente).

- Mantenere la posizione della fotocamera finché l'immagine viene visualizzata sul monitor LCD dopo aver rilasciato il tasto.

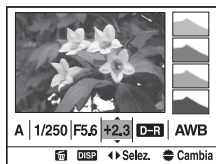

3 Selezionare una voce con ◀/▶ sul selettore multiplo, quindi regolare il valore con la manopola di controllo anteriore o posteriore.

Il valore regolato viene conservato, tranne che per alcune funzioni.

- Premendo il tasto DISP si confronta l'immagine modificata con quella originale. Premendolo di nuovo si torna all'immagine modificata.
- Premendo il tasto  si riportano i valori a quelli originali.

4 Premere a metà il pulsante di scatto e cancellare la schermata dell'anteprima intelligente per riprendere.

Quando si desidera attivare solo la funzione di anteprima ottica

Impostare [Funz. anteprima] su [Antepr. ottica] nel menu personalizzato  (pagina 114).

Note

- L'immagine nel mirino sarà più scura durante l'anteprima ottica.
- Durante un'anteprima ottica, la messa a fuoco automatica non funziona. Mettere a fuoco il soggetto prima.
- Non è possibile utilizzare la funzione di anteprima intelligente durante le riprese in BULB.
- Non è possibile utilizzare la funzione di anteprima intelligente quando la memoria buffer della fotocamera è piena.

Memorizzazione delle impostazioni personalizzate

È possibile memorizzare tre combinazioni di modi e di impostazioni utilizzati di frequente. È possibile richiamare le impostazioni memorizzate con la manopola del modo.

1 Impostare la fotocamera sull'impostazione che si desidera memorizzare.

2 Premere il tasto MENU, quindi selezionare [Memoria] nel menu di registrazione 4  con ▲/▼/◀/▶ sul selettore multiplo.

3 Selezionare il numero che si desidera memorizzare con ◀/▶ sul selettore multiplo, quindi premere quest'ultimo al centro.

- È possibile riscrivere le impostazioni tutte le volte che lo si desidera.

Voci che è possibile memorizzare

Modo di esposizione, modo di avanzamento, sensibilità ISO, bilanciamento del bianco, compensazione dell'esposizione, modo di misurazione, modo di messa a fuoco, posizione dell'area AF locale e tutte le voci del menu di registrazione  (pagine da 104 a 112)

Per richiamare le impostazioni salvate

Impostare la manopola del modo sulla posizione del numero desiderato. È possibile modificare le impostazioni attenendosi alla procedura precedente dopo aver richiamato un'impostazione salvata.

Note

- Non è possibile memorizzare le impostazioni di Modifica del programma e di Modifica manuale.
- Le impostazioni effettive non corrisponderanno alle posizioni delle manopole e delle leve sulla fotocamera. Quando si scattano delle foto, fare riferimento alle informazioni visualizzate sul monitor LCD.

Riproduzione delle immagini

L'ultima immagine registrata viene visualizzata sul monitor LCD.

1 Premere il tasto .



2 Selezionare un'immagine con   **sul selettore multiplo.**

Per tornare al modo di ripresa

Premere di nuovo il tasto .

Per commutare la visualizzazione dei dati di registrazione

Premere il tasto DISP.

Ogni volta che si preme il tasto DISP, lo schermo cambia nel modo seguente.

Visualizza le immagini precedenti o successive, fino a cinque immagini.



Con dati di registrazione



Con dati di registrazione



Senza dati di registrazione



Visualizzazione dell'istogramma

Un istogramma è la distribuzione della luminanza, che mostra quanti pixel di una particolare luminosità esistono nella foto.

Premere il tasto .

Vengono visualizzati l'istogramma e i dati di registrazione dell'immagine visualizzata.



Tasto 

Per tornare alla schermata di riproduzione normale

Premere di nuovo il tasto  .

Come controllare l'istogramma

Quando l'immagine ha una parte che presenta un'area luminosa o scura, quella parte lampeggia sulla visualizzazione dell'istogramma (avvertimento del limite di luminanza).

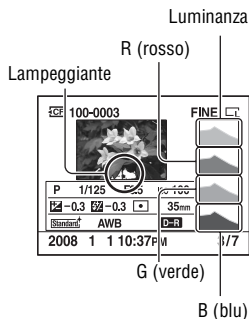

Uso della funzione di visualizzazione

La compensazione dell'esposizione modifica l'istogramma di conseguenza. L'illustrazione a destra rappresenta un esempio.

Riprendendo con la compensazione dell'esposizione dal lato positivo si schiarisce l'immagine nel complesso, facendo spostare l'intero istogramma verso il lato luminoso (lato destro). Se la compensazione dell'esposizione viene applicata sul lato negativo, l'istogramma si sposta verso l'altro lato.

Entrambe le estremità dell'istogramma mostrano una parte con un'area luminosa o scura. È impossibile recuperare quest'area con un computer in un secondo momento. Regolare l'esposizione, se necessario, e ripetere lo scatto.

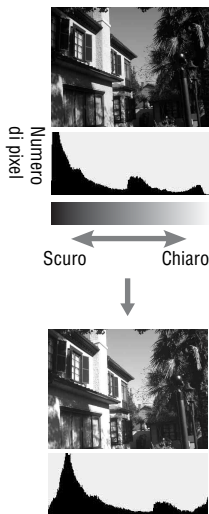

Rotazione di un'immagine

1 Visualizzare l'immagine che si desidera ruotare, quindi premere il tasto .

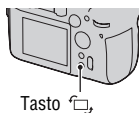

2 Premere al centro il selettore multiplo.

L'immagine viene ruotata in senso antiorario. Quando si desidera effettuare un'altra rotazione, ripetere il punto 2.

- Una volta ruotata un'immagine, quest'ultima viene riprodotta nella posizione ruotata, anche se si spegne la fotocamera.

Per tornare alla schermata di riproduzione normale

Premere il tasto .

Nota

- Quando si copiano le immagini ruotate su un computer, "PMB", contenuto sul CD-ROM (in dotazione), può visualizzare correttamente le immagini ruotate. Tuttavia, le immagini potrebbero non essere ruotate a seconda del software.

Ingrandimento delle immagini

Un'immagine può essere ingrandita per esaminarla più attentamente. Questa funzione risulta comoda per controllare le condizioni di messa a fuoco di un'immagine registrata.

1 Visualizzare l'immagine che si desidera ingrandire, quindi premere il tasto .

Il centro dell'immagine viene ingrandito.



Tasto 

2 Ingrandire o ridurre l'immagine con la manopola di controllo posteriore.

3 Selezionare la porzione che si desidera ingrandire con /// sul selettore multiplo.

- Ad ogni pressione del centro del selettore multiplo, lo schermo cambia tra schermo ingrandito e schermo intero.
- È possibile selezionare un'immagine con la manopola di controllo anteriore mantenendo la stessa scala.
- Ogni volta che si preme il tasto DISP, le informazioni sullo schermo vengono attivate e disattivate.





Schermata di riproduzione ingrandita



Schermo intero

Per annullare la riproduzione ingrandita

Premere il tasto  o .

Nota

- Per le immagini RAW ingrandite, non è possibile controllare sulla fotocamera l'effetto dell'ottimizzatore di gamma dinamica diverso da **DR** (Standard).

Scala di ingrandimento

Dimensione dell'immagine	Scala di ingrandimento
L	Circa $\times 1,2 - \times 19$
M	Circa $\times 1,2 - \times 14$
S	Circa $\times 1,2 - \times 9,4$

Passaggio alla visualizzazione dell'elenco delle immagini

1 Premere il tasto .

La schermata passa a quella dell'indice.

Tasto 



2 Premere ripetutamente il tasto **DISP** per selezionare il formato desiderato della schermata.

- La schermata cambia nell'ordine seguente: 9 immagini → 25 immagini → 4 immagini

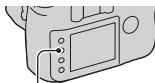

Tasto DISP

Per tornare alla schermata di riproduzione di una singola immagine

Premere il tasto  o il centro del selettore multiplo quando si seleziona l'immagine desiderata.

Per selezionare una cartella



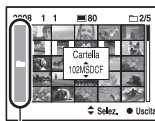

- ① Selezionare la barra delle cartelle con ◀/▶ sul selettore multiplo, quindi premere quest'ultimo al centro.
- ② Selezionare la cartella desiderata con ▲/▼, quindi premere il selettore multiplo al centro.



Barra delle cartelle

Controllo delle informazioni delle immagini registrate

Visualizzazione delle informazioni di base

 100-0003	 DPOF3	FINE	
			
1/125	F3.5	ISO100	
2008 1 1	10:37AM	3/7	

Display	Indicazione
 	Scheda di memoria (16)
100-0003	Numero cartella-numero file (142)
	Proteggi (121)
DPOF3	Impostazione DPOF (121)
RAW cRAW RAW+J cRAW+J X.FINE FINE STD	Qualità dell'immagine (105)
  	Dimensione dell'immagine (104)/
  	Formato APS-C (133)/
  	Rapporto di aspetto (104)
	Avvertimento sulla carica residua della batteria (12)
1/125	Tempo di otturazione (46)
F3.5	Diaframma (45)
ISO100	Sensibilità ISO (69)

Display	Indicazione
2008 1 1 10:37AM	Data di registrazione
3/7	Numero del file/numero complessivo delle immagini

Visualizzazione dell'istogramma

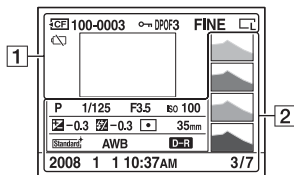

1

Display	Indicazione
	Scheda di memoria (16)
100-0003	Numero cartella-numero file (142)
	Proteggi (121)
DPOF3	Impostazione DPOF (121)
RAW cRAW RAW+J cRAW+J X.FINE FINE STD	Qualità dell'immagine (105)
	Dimensione dell'immagine (104)/ Formato APS-C (133)/ Rapporto di aspetto (104)
	Avvertimento sulla carica residua della batteria (12)

2

Display	Indicazione
	Istogramma (89)
AUTO P A S M	Modo di esposizione (42, 43)
1/125	Tempo di otturazione (46)

Display	Indicazione
F3.5	Diaframma (45)
ISO100	Sensibilità ISO (69)
-0.3	Compensazione dell'esposizione (64)
-0.3	Compensazione del flash (68)
	Modo di misurazione (63)
35mm	Lunghezza focale
	Stile Personale (76)
AWB	Bilanciamento del bianco (automatico, preimpostato, temperatura colore, filtro colore, personalizzato) (70)
WB 5500K M1	
D-R	Ottimizzatore di gamma dinamica (75)
2008 1 1 10:37AM	Data di registrazione
3/7	Numero del file/numero complessivo delle immagini

Cancellazione delle immagini (Cancella)

Dopo aver cancellato un'immagine, non è possibile recuperarla.
Controllare preventivamente se si desidera o meno cancellare l'immagine.

Nota

- Le immagini protette non possono essere cancellate.

Cancellazione dell'immagine correntemente visualizzata

- 1 Visualizzare l'immagine che si desidera cancellare, quindi premere il tasto .**

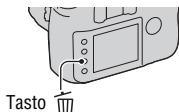

- 2 Selezionare [Cancella] con  sul selettore multiplo, quindi premere quest'ultimo al centro.**

Cancellazione di tutte le immagini nella cartella

- 1 Premere il tasto .**

- 2 Selezionare la barra delle cartelle con  sul selettore multiplo.**



Barra delle cartelle

- 3 Premere il selettore multiplo al centro, quindi selezionare la cartella che si desidera cancellare con /.**

- 4 Premere il tasto .**

5 Selezionare [Cancella] con ▲ sul selettore multiplo, quindi premere quest'ultimo al centro.

Visualizzazione delle immagini su uno schermo televisivo

1 Spegnerne sia la fotocamera che il televisore, quindi collegare la fotocamera al televisore.

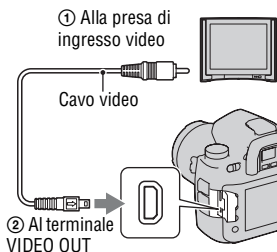



2 Accendere il televisore e commutare l'ingresso.

- Per i dettagli, consultare le istruzioni per l'uso in dotazione con il televisore.

3 Accendere la fotocamera e premere il tasto .

Le immagini riprese con la fotocamera appaiono sullo schermo televisivo.

Selezionare l'immagine desiderata con  /  sul selettore multiplo.

- Il monitor LCD sul retro della fotocamera non si accende.

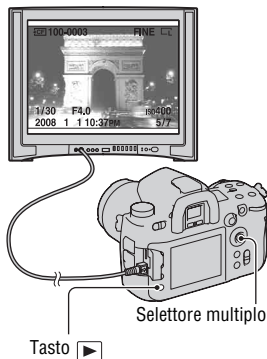

Per utilizzare la fotocamera all'estero

Potrebbe essere necessario commutare l'uscita del segnale video in modo da farla corrispondere a quella del sistema televisivo utilizzato (pagina 126).

Informazioni sui sistemi colore televisivi

Se si desidera guardare le immagini su uno schermo televisivo, è necessario un televisore con una presa di ingresso video e il cavo video. Il sistema colore del televisore deve corrispondere a quello della fotocamera digitale. Controllare i seguenti elenchi per il sistema colore del televisore del paese o dell'area in cui viene utilizzata la fotocamera.

Sistema NTSC

America Centrale, Bolivia, Canada, Cile, Colombia, Corea, Ecuador, Filippine, Giamaica, Giappone, Isole Bahama, Messico, Perù, Stati Uniti, Suriname, Taiwan, Venezuela, ecc.

Sistema PAL

Australia, Austria, Belgio, Cina, Danimarca, Finlandia, Germania, Hong Kong, Italia, Kuwait, Malesia, Norvegia, Nuova Zelanda, Olanda, Polonia, Portogallo, Regno Unito, Repubblica Ceca, Repubblica Slovacca, Singapore, Spagna, Svezia, Svizzera, Tailandia, Ungheria, ecc.

Sistema PAL-M

Brasile

Sistema PAL-N

Argentina, Paraguay, Uruguay

Sistema SECAM

Bulgaria, Francia, Guiana, Iran, Iraq, Monaco, Russia, Ucraina, ecc.

Visualizzazione delle immagini con una qualità di immagine più elevata

Se si utilizza un televisore ad alta definizione dotato di connettore HDMI, è possibile visualizzare le immagini con una qualità di immagine più elevata, utilizzando un cavo HDMI (non in dotazione).

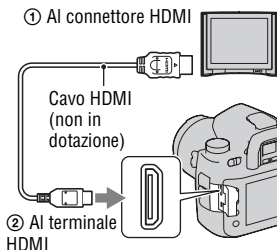

Per cambiare il tipo di segnale HDMI in uscita

Il segnale in uscita da questa fotocamera viene stabilito automaticamente a seconda del televisore collegato; tuttavia, altri segnali potrebbero rendere l'immagine più nitida, a seconda del soggetto (pagina 126).

Note

- Utilizzare un cavo HDMI con il logo HDMI.
- Utilizzare un connettore mini-HDMI a un'estremità (per la fotocamera) e un connettore adatto al collegamento al televisore utilizzato dall'altra estremità.
- Collegando la fotocamera a un televisore compatibile con la funzione VIDEO-A Sony mediante un cavo HDMI, il televisore imposta automaticamente una qualità dell'immagine adatta alla visione delle immagini fisse. Per ulteriori dettagli, consultare le istruzioni per l'uso del televisore compatibile con la funzione VIDEO-A Sony.
- Alcuni apparecchi potrebbero non funzionare correttamente.
- Non collegare il connettore di uscita dell'apparecchio al terminale HDMI sulla fotocamera. In caso contrario, si potrebbe provocare un malfunzionamento.

Informazioni su "PhotoTV HD"

Questa fotocamera è compatibile con lo standard "PhotoTV HD". Collegando apparecchi compatibili con il sistema PhotoTV HD Sony mediante un cavo HDMI, è possibile entrare in un nuovo mondo di fotografie, con una straordinaria qualità Full HD.

Il sistema “PhotoTV HD” consente un’espressione estremamente dettagliata delle trame più minute e dei colori, simile a quella di una foto.

Uso con il telecomando

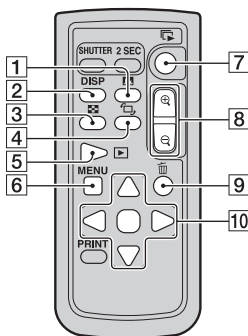

Collegando la fotocamera a un televisore e commutandola sul modo di riproduzione, è possibile riprodurre le immagini utilizzando il telecomando. La maggior parte dei tasti del telecomando ha le stesse funzioni dei tasti della fotocamera.

Tasti sul telecomando	Pagina
1  (Istogramma)	89
2 DISP (Display)	88
3  (Indice)	92
4  (Ruota)	90
5  (Riproduzione)	88
6 MENU	102
7  (Proiezione di diapositive)	124
8  (Ingrandimento/ riduzione)	91
9  (Cancella)	96
10  (Selettore multiplo)	40



Proiezione di diapositive

Il tasto  sul telecomando consente di avviare/arrestare facilmente una proiezione di diapositive. Durante la proiezione di diapositive, sono disponibili le operazioni seguenti dal telecomando.

- Visualizzazione dell’immagine precedente/successiva con / .
- Messa in pausa/riproduzione della proiezione di diapositive con .

Nota

- Quando si collega la fotocamera a un televisore utilizzando il cavo USB in dotazione, non è possibile riprodurre le immagini utilizzando il telecomando.

Elenco delle funzioni dei menu

Questa sezione descrive come impostare la funzione utilizzando il tasto MENU.

Dopo aver premuto il tasto MENU, utilizzare il settore multiplo seguendo le istruzioni nella guida operativa (pagina 40).

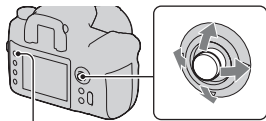



Tasto MENU

Menu di registrazione (pagine da 104 a 112)

 1	Dimens. immagine Rapp. aspetto Qualità Ott. gamma din. Tasto personal. stile Personale Spazio colore
--	--

 2	Modo flash Comando flash Compens. flash Passo esposiz. Gam. ISO auto.
---	---

 3	Impostaz. AF-A Area AF Imp. priorità Illuminatore AF AF con p. scatto Espos. lunga NR ISO alta NR
--	---

 4	Memoria Riprist. m. reg.
---	-----------------------------

Menu personalizzato (pagine da 113 a 119)

 1	Tasto AF/MF Controllo AF/MF Velocità AF Disp. area AF Tasto bl. Fuoco Revis. autom. Funz. anteprima
--	---

 2	Tasto AEL Imp. manop. Ctrl Manop. comp. esp Blocco manopola Funzion. tasto Sc. senza sch. Disp. info reg.
---	---

 3	Imp. comp. esp. Ord. esp. forc. Riprist. person.
--	--

Menu di riproduzione (pagine da 120 a 124)

▶ 1	Cancella Formatta Proteggi Impostaz.DPOF <ul style="list-style-type: none">• Stampa data• Stampa indice Display riprod.	▶ 2	Proiez.diapo. <ul style="list-style-type: none">• Intervallo
-----	---	-----	--

Menu di impostazione (pagine da 125 a 135)

↶ 1	Luminosità LCD Tempo informaz. Risp.energia Uscita video Uscita HDMI Lingua Imp.data/ora	↶ 2	Scheda memoria Numero file Nome cartella Selez.cartella <ul style="list-style-type: none">• Nuova cartella Collegam.USB <ul style="list-style-type: none">• SchedaMassStrg
↶ 3	Inizio menu Canc.conferma Segnali audio Modo pulizia Micro reg. AF <ul style="list-style-type: none">• quantità Sch. mes. fuoco	↶ 4	Dim. cat. APS-C Ripr.imp.pred.

Menu di registrazione 1

Dimens.immagine

[Rapp.aspetto]: [3:2]

L:24M	6048 × 4032 pixel
M:13M	4400 × 2936 pixel
S:6.1M	3024 × 2016 pixel

[Rapp.aspetto]: [16:9]

L:21M	6048 × 3408 pixel
M:11M	4400 × 2472 pixel
S:5.2M	3024 × 1704 pixel

[Dim. cat. APS-C]: [Attivata]

L:11M	3984 × 2656 pixel
M:5.6M	2896 × 1928 pixel
S:2.6M	1984 × 1320 pixel

Nota

- Quando si seleziona un formato RAW con [Qualità], la dimensione dell'immagine RAW corrisponde a L. Questa dimensione non viene visualizzata sul monitor LCD.

Rapp.aspetto

3:2	Un rapporto normale.
16:9	Un rapporto per HDTV.

Qualità

RAW (RAW)	Formato del file: RAW (dati non elaborati) Questo formato non viene ottenuto mediante elaborazione digitale. Selezionare questo formato per elaborare le immagini su un computer a scopi professionali.
cRAW* (cRAW)	<ul style="list-style-type: none">• La dimensione dell'immagine è fissata sulla dimensione massima. La dimensione dell'immagine non viene visualizzata sul monitor LCD.
RAW & JPEG (RAW+J)	Formato del file: RAW (dati non elaborati) + JPEG Vengono create allo stesso tempo un'immagine RAW e un'immagine JPEG. Questo è utile quando sono necessari due file di immagine, uno JPEG per la visualizzazione e uno RAW per la modifica. La qualità dell'immagine viene fissata su [Fine].
cRAW & JPEG* (cRAW+J)	
Extra fine (X.FINE)	Formato del file: JPEG L'immagine viene compressa nel formato JPEG quando viene registrata. Maggiore è la compressione, minore è la dimensione del file. Questo consente di registrare più file in un'unica scheda di memoria, ma la qualità dell'immagine sarà inferiore.
Fine (FINE)	
Standard (STD)	

* “c” in “cRAW” significa “compresso”. I dati vengono compressi di una percentuale approssimativa che va dal 60% al 70%, in confronto a un'immagine non compressa. Utilizzare questa impostazione quando si desidera aumentare il numero di immagini che è possibile scattare.

Nota

- Per i dettagli sul numero di immagini che è possibile scattare quando si cambia la qualità dell'immagine, vedere a pagina 26.

Informazioni sulle immagini RAW

Per aprire un'immagine RAW registrata su questa fotocamera è necessario il software “Image Data Converter SR” incluso nel CD-ROM (in dotazione). Con questo software, un'immagine RAW può essere aperta e convertita in un formato comune, quale JPEG o TIFF, ed è possibile regolare di nuovo il bilanciamento del bianco, la saturazione del colore, il contrasto, ecc.

- La registrazione di un'immagine RAW implica la seguente limitazione.
 - Non è possibile stampare l'immagine RAW utilizzando una stampante designata DPOF (stampa) o una stampante compatibile con lo standard PictBridge.
- Non è possibile verificare gli effetti dell'ottimizzatore di gamma dinamica che non siano quelli ottenuti con l'impostazione **D-R** (Standard), se si riproduce e si ingrandisce un'immagine registrata in formato RAW.

Ott.gamma din.

Per i dettagli, vedere a pagina 75.

Tasto personal.

È possibile assegnare una funzione di propria scelta al tasto C.

Nell'impostazione predefinita, [stile Personale] è assegnato al tasto C.

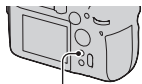

Tasto C

Le funzioni che è possibile memorizzare

Blocco AF/Controllo AF/MF/Antepr. ottica/Antepr. intel./ISO/
Bilanc.bianco/Comp.esposiz./Compens.flash/Modo avanzam./Area AF/
Dimens.immagine/Qualità/stile Personale/Ott.gamma din./Modo flash/
Memoria

stile Personale

Per i dettagli, vedere a pagina 76.

Spazio colore

Il modo in cui i colori vengono rappresentati con combinazioni di numeri, o la gamma della riproduzione dei colori, viene chiamato “spazio colore”. È possibile cambiare lo spazio colore, a seconda dei propri scopi.

sRGB	Questo è lo spazio colore standard della fotocamera digitale. Utilizzare l'sRGB nelle riprese normali, ad esempio quando si intende stampare le immagini senza alcuna modifica.
AdobeRGB	Questa impostazione offre un'ampia gamma di riproduzione dei colori. Quando una larga parte del soggetto è di colore verde o rosso vivace, lo spazio colore Adobe RGB è efficace. <ul style="list-style-type: none">• Il nome file dell'immagine inizia con “_DSC”.

Note

- Lo spazio colore Adobe RGB serve per applicazioni o stampanti che supportano la gestione dei colori e lo spazio colore opzionale DCF2.0. L'uso di alcune applicazioni o stampanti che non li supportano potrebbe produrre o stampare immagini che non riproducono fedelmente i colori.
- Quando si visualizzano immagini che sono state registrate in Adobe RGB sulla fotocamera o su apparecchi non conformi allo standard Adobe RGB, le immagini vengono visualizzate con una saturazione bassa.

Menu di registrazione 2

Modo flash

Per i dettagli, vedere a pagina 59.

Comando flash

È possibile selezionare il modo di comando del flash per impostare la quantità di luce del flash.

Flash ADI	Questo metodo controlla l'illuminazione del flash, tenendo conto delle informazioni sulla distanza di messa a fuoco e dei dati di misurazione della luce derivati dal flash preliminare. Questo metodo consente una compensazione accurata del flash praticamente senza alcun effetto sui riflessi che provengono dal soggetto.
Pre-flash TTL	Questo metodo controlla la quantità di luce del flash basandosi sui dati provenienti esclusivamente dalla misurazione della luce del flash preliminare. Questo metodo è suscettibile ai riflessi provenienti dal soggetto.

ADI: Advanced Distance Integration (ad integrazione avanzata della distanza)

TTL: Through the lens (attraverso l'obiettivo)

- Quando si seleziona [Flash ADI], l'uso di un obiettivo dotato di funzione di codificatore di distanza può eseguire una compensazione del flash più accurata utilizzando informazioni più accurate sulla distanza.

Note

- Quando la distanza tra il soggetto e il flash non può essere determinata (ripresa con flash senza fili, ripresa con un flash distante dalla fotocamera utilizzando un cavo, ripresa con un twin flash macro e così via), la fotocamera seleziona automaticamente il modo Pre-flash TTL.
- Selezionare [Pre-flash TTL] nei casi seguenti, in quanto la fotocamera non è in grado di eseguire la compensazione del flash con la funzione Flash ADI.
 - Sul flash HVL-F36AM è montato un ampio pannello.
 - Si utilizza un diffusore per le riprese con il flash.
 - Si utilizza un filtro con un fattore di esposizione, ad esempio un filtro ND.
 - Si utilizza un obiettivo per riprese ravvicinate.
- La funzione Flash ADI è disponibile solo in combinazione con un obiettivo in dotazione con un codificatore di distanza. Per determinare se l'obiettivo sia dotato di un codificatore di distanza, consultare le istruzioni per l'uso in dotazione con l'obiettivo.

Compens. flash

Per i dettagli, vedere a pagina 68.

Passo esposiz.

È possibile selezionare un incremento di compensazione per tempo di otturazione, diaframma ed esposizione.

0,5 EV	Cambia l'esposizione in passi di 1/2 EV.
0,3 EV	Cambia l'esposizione in passi di 1/3 EV.

Gam. ISO auto.

400 – 1600	Imposta la gamma su un valore compreso tra 400 e 1600.
400 – 800	Imposta la gamma su un valore compreso tra 400 e 800.
200 – 1600	Imposta la gamma su un valore compreso tra 200 e 1600.
200 – 800	Imposta la gamma su un valore compreso tra 200 e 800.
200 – 400	Imposta la gamma su un valore compreso tra 200 e 400.

Menu di registrazione 3

Impostaz.AF-A

Per i dettagli, vedere a pagina 58.

Area AF

Per i dettagli, vedere a pagina 55.

Imp.priorità

Selezionare un'impostazione per lo scatto dell'otturatore.

AF	L'otturatore non può scattare quando la messa a fuoco non è confermata.
Scatto	L'otturatore può scattare anche quando la messa a fuoco non è confermata. Selezionare questa impostazione se l'opportunità di ripresa ha la priorità.

Nota

- Nella messa a fuoco manuale è possibile far scattare l'otturatore indipendentemente dall'impostazione, anche se non si è ottenuta la messa a fuoco.

Illuminatore AF

È possibile impostare l'illuminatore AF sull'attivazione o sulla disattivazione. Per i dettagli sull'illuminatore AF, vedere a pagina 55.

Automatico	Carica automaticamente l'illuminatore AF, se necessario.
Disattivato	Non carica l'illuminatore AF.

Nota

- Quando [Illuminatore AF] è impostato su [Disattivato], l'illuminatore AF del flash (non in dotazione) non viene attivato.

AF con p.scatto

Nell'impostazione predefinita, la regolazione della messa a fuoco viene eseguita premendo il pulsante di scatto a metà. È possibile disattivare questa operazione.

Attivata	Regola la messa a fuoco premendo il pulsante di scatto a metà.
Disattivata	Non regola la messa a fuoco premendo il pulsante di scatto a metà. È possibile regolare la messa a fuoco premendo il selettore multiplo al centro. Questa possibilità è comoda quando si effettuano riprese continue con la stessa posizione di messa a fuoco.

Espos.lunga NR

L'esposizione lunga rende evidenti i disturbi. Quando il tempo di otturazione è di un secondo o meno, si attiva la riduzione dei disturbi per ridurre i disturbi di granulosità che sono comuni nelle esposizioni lunghe.

Attivata	Quando il tempo di otturazione è di un secondo o più lento, la procedura di riduzione dei disturbi viene eseguita per la durata in cui l'otturatore è stato aperto. Non è possibile scattare la foto successiva fino al completamento della procedura. Questa opzione è utile quando la qualità dell'immagine ha la priorità.
Disattivata	Questo modo non esegue la riduzione dei disturbi. Questa opzione è utile quando la tempestività delle riprese ha la priorità.

Nota

- La riduzione dei disturbi non viene eseguita nella ripresa continua o nell'esposizione a forcella continua, anche quando è impostata su [Attivata].

ISO alta NR

Quando si effettuano riprese con la sensibilità ISO impostata su 1600 o un valore superiore, la fotocamera riduce i disturbi che diventano più notevoli quando la sensibilità della fotocamera è elevata.

Alta	Quando si seleziona [Alta], la riduzione dei disturbi funziona con maggiore efficacia. Quando si vuole dare la priorità ai dettagli di un soggetto, selezionare [Bassa].
Normale	
Bassa	
Disattivata	Non riduce i disturbi.

Nota

- La velocità della ripresa continua si riduce quando si imposta [Alta].

Menu di registrazione 4

Memoria

Per i dettagli, vedere a pagina 87.

Riprist.m.reg.

È possibile riportare le funzioni principali del modo di registrazione ai valori predefiniti (ripristinarle) quando la manopola del modo è impostata su P, A, S o M.

Le voci da ripristinare sono le seguenti.

Voci	Viene ripristinata su (impostazione predefinita)
Comp.esposiz. (64)	±0.0
Modo avanzam. (79)	Avanz.ripr.sing.
Bilanc.bianco (70)	AWB
Temperat.colore/Filtro colore (72)	5500K, Filtro colore 0
Bilanciamento del bianco personalizzato (73)	5500K
ISO (69)	AUTO
Dimens.immagine (104)	L:24M
Rapp.aspetto (104)	3:2
Qualità (105)	Fine
Ott.gamma din. (75)	Disattivata
Tasto personal. (106)	stile Personale
stile Personale (76)	Standard
Spazio colore (106)	sRGB
Modo flash (59)	Flash forzato
Comando flash (107)	Flash ADI
Compens.flash (68)	±0.0
Passo esposiz. (108)	0,3 EV
Gam. ISO auto. (108)	200 – 800
Impostaz.AF-A (109)	AF-A
Area AF (53)	Ampia

Voci	Viene ripristinata su (impostazione predefinita)
Imp.priorità (109)	AF
Illuminatore AF (55)	Automatico
AF con p.scatto (109)	Attivata
Espos.lunga NR (110)	Attivata
ISO alta NR (110)	Normale

⚙️ Menu personalizzato 1

Tasto AF/MF

Contr.AF/MF	Utilizza il pulsante per commutare tra messa a fuoco automatica e messa a fuoco manuale (pagina 57).
Blocco AF	Utilizza il tasto come il tasto di blocco AF. Premere il pulsante di scatto per scattare foto mentre si tiene premuto il tasto AF/MF.

Controllo AF/MF

Quando [Tasto AF/MF] è impostato su [Contr.AF/MF], è possibile cambiare il modo in cui si utilizza il tasto AF/MF.

Bloccato	AF ed MF vengono commutate solo mentre si tiene premuto il tasto.
Sbloccato	Premere e rilasciare il tasto per commutare tra AF ed MF. L'impostazione viene conservata finché non si preme di nuovo il tasto.

Velocità AF

È possibile selezionare la velocità di messa a fuoco quando si attiva la messa a fuoco automatica.

Veloce	Conferma rapidamente la messa a fuoco.
Lenta	Conferma lentamente la messa a fuoco. Offre una maggiore probabilità di confermare la messa a fuoco quando si riprende un soggetto utilizzando la funzione di ripresa macro.

Disp.area AF

Quando si regola la messa a fuoco, l'area AF locale a fuoco viene illuminata brevemente in rosso. È possibile cambiare la durata dell'illuminazione o disattivare l'illuminazione.

0,6 sec	L'area AF locale si illumina per 0,6 secondi.
0,3 sec	L'area AF locale si illumina per 0,3 secondi.
Disattivato	L'area AF locale si illumina solo quando si preme il selettore multiplo.

Tasto bl.Fuoco

Se si utilizza un obiettivo dotato di un tasto di blocco della messa a fuoco, è possibile cambiare la funzione del tasto per effettuare l'anteprima di una ripresa.

Blocco Fuoco	Utilizza il tasto come tasto di blocco della messa a fuoco.
Antepr. ottica	Utilizza il tasto come tasto di anteprima ottica.
Antepr. intel.	Utilizza il tasto come tasto di anteprima intelligente.

Revis.autom.

Dopo aver registrato un'immagine, è possibile visualizzarla sul monitor LCD. È possibile modificare il tempo di visualizzazione.

10 sec	Visualizza l'immagine sul monitor LCD per il periodo di tempo selezionato.
5 sec	
2 sec	
Disattivata	Disattiva la revisione automatica.

Nota

- Nella revisione automatica, l'immagine non viene visualizzata in posizione verticale anche se si è ripresa l'immagine in posizione verticale (pagina 123).

Funz. anteprima

È possibile selezionare la funzione di anteprima. Per i dettagli sulla funzione di anteprima, vedere a pagina 85.

Intelligente	Utilizza la funzione di anteprima intelligente.
Antepr. ottica	Utilizza solo la funzione di anteprima ottica.

Menu personalizzato 2

Tasto AEL



È possibile modificare la funzione e il modo di funzionamento del tasto AEL.





AEL bloccato	La fotocamera blocca il valore dell'esposizione misurata. Selezionare tra le due opzioni seguenti: mantenere il valore mentre si preme il tasto AEL ([AEL bloccato]) oppure mantenere il valore finché si preme di nuovo il tasto AEL ([AEL sbloccato]). Questa funzione è utile quando si desidera conservare esposizioni costanti su più immagini.
AEL sbloccato	
<input type="checkbox"/> AEL bloccato	La fotocamera esegue temporaneamente la misurazione spot e blocca il valore dell'esposizione misurato. Selezionare tra le due opzioni seguenti: mantenere il valore mentre si preme il tasto AEL ([<input type="checkbox"/> AEL bloccato]) oppure mantenere il valore finché si preme di nuovo il tasto AEL ([<input type="checkbox"/> AEL sbloccato]). Questa funzione è utile quando si desidera eseguire temporaneamente la misurazione spot.
<input type="checkbox"/> AEL sbloccato	

Note

- Mentre il valore di esposizione è bloccato, sul monitor LCD e sul mirino appare ✱. Fare attenzione a non reimpostare l'impostazione.
- Le impostazioni "Bloccato" e "Sbloccato" influiscono sulla modifica manuale (pagina 49) nel modo di esposizione manuale.

Imp.manop.Ctrl

Quando la manopola del modo è impostata su M (esposizione manuale) o su P (modifica del programma), è possibile commutare le funzioni della manopola di controllo anteriore () e di quella posteriore () dal tempo di otturazione o dal diaframma.

 SS  No.F	Regola il tempo di otturazione con la manopola di controllo anteriore e regola il diaframma con la manopola di controllo posteriore.
 No.F  SS	Regola il diaframma con la manopola di controllo anteriore e regola il tempo di otturazione con la manopola di controllo posteriore.

È possibile compensare l'esposizione con la manopola di controllo anteriore (☀️) o con la manopola di controllo posteriore (☂️).

Disattivata	Non compensa l'esposizione con le manopole.
☀️ Man.ant.	Compensa l'esposizione con la manopola di controllo anteriore.
☂️ Man.post.	Compensa l'esposizione con la manopola di controllo posteriore.

Ad esempio, quando [Imp.manop.Ctrl] è impostato su [☀️SS ☂️No.F], le funzioni della manopola di controllo anteriore e di quella posteriore sono le seguenti.

Modo di esposizione		Disattivata	☀️ Man.ant.	☂️ Man.post.
P	Manopola di controllo anteriore	Modifica P _S	Compensazione esposizione	Modifica P _S
	Manopola di controllo posteriore	Modifica P _A	Modifica P _A	Compensazione esposizione
A	Manopola di controllo anteriore	Diaframma	Compensazione esposizione	Diaframma
	Manopola di controllo posteriore	Diaframma	Diaframma	Compensazione esposizione
S	Manopola di controllo anteriore	Tempo di otturazione	Compensazione esposizione	Tempo di otturazione
	Manopola di controllo posteriore	Tempo di otturazione	Tempo di otturazione	Compensazione esposizione
M	Manopola di controllo anteriore	Tempo di otturazione	Tempo di otturazione	Tempo di otturazione
	Manopola di controllo posteriore	Diaframma	Diaframma	Diaframma

Blocco manopola

Quando il valore dell'esposizione non è visualizzato, è possibile bloccare le manopole di controllo anteriore e posteriore per disattivarle.

Attivato	La manopola di controllo anteriore e quella posteriore funzionano solo quando vengono visualizzati il tempo di otturazione e il diaframma.
Disattivato	La manopola di controllo anteriore e quella posteriore funzionano sempre.

Funzion.tasto

Nell'impostazione predefinita, premendo il tasto ISO, il tasto WB, il tasto DRIVE, il tasto  o il tasto C si fa apparire sul display la schermata esclusiva. È possibile scegliere di far apparire, invece, la schermata Selezione rapida (pagina 41).

Disp.esclus.	Visualizza una schermata esclusiva per ciascun modo.
Sel. Rapida	Visualizza la schermata Selezione rapida del modo selezionato correntemente.

Nota

- Anche se è selezionato [Sel. Rapida], la schermata esclusiva verrà visualizzata quando non è applicabile alcuna voce nella schermata del display ingrandito.

Sc.senza sch.

È possibile impostare il blocco dell'otturatore in modo da impedirne lo scatto quando nessuna scheda di memoria è inserita nella fotocamera.

Abilita	L'otturatore può essere fatto scattare quando nella fotocamera non è inserita alcuna scheda di memoria.
Disabilita	L'otturatore non può essere fatto scattare quando nella fotocamera non è inserita alcuna scheda di memoria.

Disp.info reg.

È possibile impostare la schermata delle informazioni sulla registrazione in modo che ruoti quando la fotocamera è in una posizione verticale.

Rotaz.autom.	La schermata ruota in posizione verticale (pagina 35).
Orizzontale	La schermata non ruota.

Menu personalizzato 3

Imp.comp.esp.

È possibile selezionare un metodo per la compensazione dell'esposizione quando si utilizza un flash.

Ambiente&flash	La compensazione dell'esposizione viene eseguita sia nel campo dell'illuminazione ambientale (lo sfondo che la luce del flash non raggiunge) che nel campo dell'illuminazione del flash. <ul style="list-style-type: none">• Valori che cambiano: tempo di otturazione, diaframma, ISO (soltanto nel modo AUTO), quantità della luce del flash• Valori che non cambiano: nessuno
Solo ambiente	Fissando la quantità di luce del flash, è possibile limitare l'effetto della compensazione dell'esposizione sullo sfondo che viene illuminato soltanto dalla luce ambientale (luce diversa dal flash). <ul style="list-style-type: none">• Valori che cambiano: tempo di otturazione, diaframma, ISO (soltanto nel modo AUTO)• Valori che non cambiano: quantità di luce del flash

- Con la compensazione del flash, è possibile limitare la compensazione al campo di illuminazione del flash fissando l'esposizione del campo di illuminazione ambientale che la luce del flash non raggiunge (pagina 68).

Ord.esp.forc.

È possibile selezionare l'ordine nella ripresa con esposizione a forcella (pagina 81). Questo non è valido per l'esposizione a forcella avanzata DRO.

0 → - → +	Utilizzare 0 EV nella ripresa della prima foto che presenta la migliore opportunità di ripresa. Esempio: ±0 EV → -0,3 EV → +0,3 EV → -0,7 EV → +0,7 EV
- → 0 → +	Ordinato dall'esposizione bassa a quella alta. Esempio: -0,7 EV → -0,3 EV → ±0 EV → +0,3 EV → +0,7 EV

Riprist.person.

È possibile ripristinare le voci del menu personalizzato.

Le voci da ripristinare sono le seguenti.

Voci	Viene ripristinata su (impostazione predefinita)
Tasto AF/MF (113)	Contr.AF/MF
Contr.AF/MF (113)	Bloccato
Velocità AF (113)	Veloce
Disp.area AF (113)	0,3 sec
Tasto bl.Fuoco (114)	Blocco Fuoco
Revis.autom. (114)	2 sec
Funz. anteprema (85)	Intelligente
Tasto AEL (115)	AEL bloccato
Imp.manop.Ctrl (115)	 SS  No.F
Manop.comp.esp (116)	Disattivata
Blocco manopola (116)	Disattivato
Funzion.tasto (117)	Disp.esclus.
Sc.senza sch. (117)	Abilita
Disp.info reg. (117)	Rotaz.autom.
Imp.comp.esp. (118)	Ambiente&flash
Ord.esp.forc. (118)	0 → - → +

Menu di riproduzione 1

Cancella

È possibile cancellare le immagini multiple. Dopo aver cancellato un'immagine, non è possibile recuperarla. Controllare preventivamente se si desidera o meno cancellare l'immagine.

Imm. contrass.	Cancella le immagini selezionate. ① Selezionare le immagini che si desidera cancellare con ◀/▶ sul selettore multiplo, quindi premere quest'ultimo al centro. (Per annullare una selezione, premere di nuovo il selettore al centro.) Per cancellare altre immagini, ripetere questo punto. ② Premere il tasto MENU. Dopo la visualizzazione di un messaggio, selezionare [Cancella] con ▲ sul selettore multiplo, quindi premere quest'ultimo al centro.
Tutte le imm.	Cancella tutte le immagini nella scheda di memoria. Dopo la visualizzazione di un messaggio, selezionare [Cancella] con ▲ sul selettore multiplo, quindi premere quest'ultimo al centro.

Nota

- Le immagini protette non possono essere cancellate.

Formatta

Formatta la scheda di memoria. Tenere presente che eseguendo la formattazione si cancellano in modo irrevocabile tutti i dati su una scheda di memoria, incluse le immagini protette.

Dopo la visualizzazione di un messaggio, selezionare [OK] con ▲ sul selettore multiplo, quindi premere quest'ultimo al centro.

Note

- Durante la formattazione, la spia di accesso si illumina. Non espellere la scheda di memoria mentre la spia è illuminata.
- Formattare la scheda di memoria utilizzando la fotocamera. Se la si formatta su un computer, la scheda di memoria potrebbe non essere utilizzabile con la fotocamera, a seconda del tipo di formattazione utilizzato.
- La formattazione potrebbe richiedere svariati minuti, a seconda della scheda di memoria.
- Non è possibile formattare una "Memory Stick Duo" inserita nell'alloggiamento per le schede CF utilizzando un adattatore.

Proteggi

È possibile proteggere le immagini contro la cancellazione accidentale.

Imm.contrass.	<p>Protegge le immagini selezionate o annulla la protezione delle immagini selezionate</p> <p>① Selezionare l'immagine che si desidera proteggere con ◀/▶ sul selettore multiplo, quindi premere quest'ultimo al centro. (Per annullare una selezione, premere di nuovo il selettore al centro.)</p> <p>Per proteggere altre immagini o annullare la protezione di altre immagini, ripetere questa operazione.</p> <p>② Premere il tasto MENU. Dopo la visualizzazione di un messaggio, selezionare [OK] con ▲ sul selettore multiplo, quindi premere quest'ultimo al centro.</p>
Tutte le imm.	<p>Protegge tutte le immagini o annulla la protezione di tutte le immagini nella scheda di memoria. Dopo la visualizzazione di un messaggio, selezionare [OK] con ▲ sul selettore multiplo, quindi premere quest'ultimo al centro.</p>
Annulla tutte	

Impostaz.DPOF

Utilizzando la fotocamera, è possibile specificare le immagini e il numero di immagini da stampare prima di stamparle in un negozio o con la propria stampante.

Le specifiche DPOF vengono conservate insieme alle immagini dopo la stampa.

Imm.contrass.	<p>Specifica o annulla la specifica DPOF sulle immagini selezionate.</p> <p>① Selezionare l'immagine per la quale si desidera specificare le impostazioni DPOF con ◀/▶ sul selettore multiplo, quindi selezionare il numero di fogli con la manopola di controllo posteriore. (Per annullare la specifica DPOF, impostare il numero su "0".)</p> <p>Per specificare o annullare l'impostazione DPOF su altre immagini, ripetere questo punto.</p> <p>② Premere il tasto MENU. Dopo la visualizzazione di un messaggio, selezionare [OK] con ▲ sul selettore multiplo, quindi premere quest'ultimo al centro.</p>
----------------------	--

Tutte le imm.	Per specificare o annullare l'impostazione DPOF su tutte le immagini nella scheda di memoria. Quando si seleziona [Tutte le imm.], impostare il numero di immagini con ▲/▼ sul selettore multiplo, quindi premere quest'ultimo al centro. Dopo la visualizzazione di un messaggio, selezionare [OK] con ▲ sul selettore multiplo, quindi premere quest'ultimo al centro.
Annulla tutte	

Note

- Non è possibile specificare la funzione DPOF sulle immagini RAW.
- È possibile specificare qualsiasi numero fino a 9.

Stampa data

È possibile apporre le date alle immagini quando le si stampa. La posizione della data (all'interno o all'esterno dell'immagine, la dimensione dei caratteri, ecc.) dipende dalla stampante.

Attivata	Sovrappone la data.
Disattivata	Non sovrappone la data.

Nota

- Questa funzione potrebbe non essere fornita, a seconda della stampante.

Stampa indice

È possibile creare una stampa indice di tutte le immagini nella scheda di memoria.

Crea indice	Specifica una stampa indice.
Canc. indice	Non specifica una stampa indice.

Note

- Il numero di immagini che possono essere stampate su un singolo foglio e il formato dipendono dalla stampante. Le immagini RAW non vengono stampate nella stampa indice.
- Le immagini che sono state riprese dopo aver impostato la stampa indice non vengono incluse nella stampa indice. Si consiglia di creare la stampa indice subito prima di stamparla.

Display riprod.

Quando si riproduce un'immagine registrata in posizione verticale, la fotocamera rileva l'orientamento dell'immagine e la visualizza automaticamente nella posizione corretta.

Rotaz.autom.	Visualizza l'immagine nella posizione corretta, se necessario.
Rotaz.man.	Visualizza tutte le immagini in posizione orizzontale.

▶ **Menu di riproduzione 2**

Proiez.diapo.

Riproduce ripetutamente le immagini registrate nella scheda di memoria. È possibile visualizzare l'immagine precedente o successiva con ◀/▶ sul selettore multiplo.

Per mettere in pausa la proiezione di diapositive

Premere al centro il selettore multiplo. Premendolo di nuovo si riavvia la proiezione di diapositive.

Per terminare la proiezione di diapositive mentre è in corso

Premere il tasto MENU.

Intervallo

30 sec	L'immagine viene cambiata dopo l'intervallo di tempo selezionato.
10 sec	
5 sec	
3 sec	
1 sec	

Menu di impostazione 1

Luminosità LCD

È possibile regolare la luminosità del monitor LCD.

Regolare la luminosità con ◀▶ sul selettore multiplo, quindi premere quest'ultimo al centro.

- Nella schermata delle informazioni di registrazione o in quella di riproduzione è possibile regolare la luminosità premendo il tasto DISP un po' più a lungo.

Tempo informaz.

1 min.	Visualizza le informazioni per il periodo di tempo selezionato.
30 sec	
10 sec	
5 sec	

Nota

- Indipendentemente dalle impostazioni di questo menu, i sensori dell'oculare sotto il mirino spengono il monitor LCD mentre si guarda nel mirino.

Risp.energia

È possibile impostare il tempo che deve trascorrere prima che la fotocamera passi al modo di risparmio dell'energia (Risp.energia). La pressione a metà del pulsante di scatto fa tornare la fotocamera al modo di ripresa.

30 min.	La fotocamera passa al modo di risparmio dell'energia dopo il periodo di tempo selezionato.
10 min.	
5 min.	
3 min.	
1 min.	

Nota

- Indipendentemente dall'impostazione effettuata qui, la fotocamera passa al modo di risparmio dell'energia dopo 30 minuti quando è collegata a un televisore o il modo di avanzamento è impostato su  (Telecomando).

Uscita video

Imposta l'uscita del segnale video a seconda del sistema colore televisivo dell'apparecchio video collegato. Diversi paesi e aree geografiche utilizzano sistemi colore televisivi diversi. Se si desidera guardare le immagini su uno schermo televisivo, controllare a pagina 99 per il sistema colore televisivo della nazione o area geografica in cui si utilizza la fotocamera.

NTSC	Imposta il segnale di uscita video sul modo NTSC (ad es. per Stati Uniti e Giappone).
PAL	Imposta il segnale di uscita video sul modo PAL (ad es. per l'Europa).

Uscita HDMI

Quando si collega la fotocamera a un televisore ad alta definizione (HDTV) utilizzando un terminale HDMI (pagina 100), il segnale di uscita dalla fotocamera viene stabilito automaticamente. Quando si visualizzano le immagini registrate con una fotocamera, altri tipi di segnale potrebbero rendere l'immagine più chiara, a seconda del soggetto. È possibile apportare le seguenti modifiche.

Prior.HD(1080i)	Assegna la priorità al segnale HD (1080i) in uscita.
Prior.HD(720p)	Assegna la priorità al segnale HD (720p) in uscita.
Priorità SD	Assegna la priorità al segnale SD (standard) in uscita.

Lingua

Selezionare la lingua da utilizzare per visualizzare le voci sul menu, gli avvertimenti e i messaggi.

Imp.data/ora

Imposta di nuovo la data e l'ora.
Per i dettagli, vedere a pagina 20.

Menu di impostazione 2

Scheda memoria

È possibile selezionare i tipi di schede di memoria utilizzati per la registrazione o la riproduzione.

Memory Stick	Utilizza la “Memory Stick Duo” per la registrazione o la riproduzione.
CompactFlash	Utilizza la scheda CF o il Microdrive per la registrazione o la riproduzione.

Numero file

Seleziona il metodo utilizzato per assegnare i numeri dei file alle immagini.

Serie	La fotocamera non azzerà i numeri e assegna numeri ai file in sequenza finché il numero raggiunge “9999”.
Ripristino	La fotocamera azzerà i numeri nei casi seguenti e assegna ai file numeri a partire da “0001”. Quando la cartella di registrazione contiene un file, viene assegnato un numero che supera di un’unità il numero più alto raggiunto. <ul style="list-style-type: none">– Quando si cambia il formato della cartella.– Quando tutte le immagini nella cartella vengono cancellate.– Quando si sostituisce la scheda di memoria.– Quando si formatta la scheda di memoria.

Nome cartella

Seleziona il formato per il nome della cartella.

Le immagini registrate vengono memorizzate nella cartella creata automaticamente all’interno della cartella DCIM sulla scheda di memoria.

Formato stand.	Il formato del nome della cartella è il seguente: numero della cartella + MSDCF. Esempio: 100MSDCF
Formato data	Il formato del nome della cartella è il seguente: numero della cartella + A (l’ultima cifra)/MM/GG. Esempio: 10080405 (Nome cartella: 100, data: 04/05/2008)

Selez.cartella

Quando si seleziona una cartella in formato standard e sono presenti due o più cartelle, è possibile selezionare la cartella di registrazione da utilizzare per registrare le immagini.

Selezionare la cartella desiderata con ▲/▼ sul selettore multiplo, quindi premere quest'ultimo al centro.

Nota

- Non è possibile selezionare la cartella quando si sta impostando [Formato data].

Nuova cartella

È possibile creare una cartella in una scheda di memoria per registrare le immagini.

Una nuova cartella viene creata con un numero incrementato di un'unità rispetto al numero massimo attualmente utilizzato, e la cartella diventa la cartella di registrazione corrente.

Collegam.USB

Seleziona il modo USB da utilizzare quando si collega la fotocamera a un computer, ecc., utilizzando un cavo USB.

Mass Storage	Utilizzato per copiare le immagini sul computer. La fotocamera viene riconosciuta come una periferica USB mass storage.
PTP	Stampa le immagini con una stampante compatibile con lo standard PictBridge o copia le immagini su periferiche compatibili con lo standard PTP (Picture Transfer Protocol). <ul style="list-style-type: none">• Per i dettagli sulla stampa con una stampante compatibile con lo standard PictBridge, vedere a pagina 152.
PC remoto	Utilizzando "Remote Camera Control" contenuto nel CD-ROM (in dotazione), è possibile utilizzare alcune funzioni della fotocamera (ad esempio la ripresa) da un computer, memorizzare le immagini registrate su un computer, e così via.

SchedaMassStrg



Quando sia una “Memory Stick Duo” che una scheda CF sono inserite nella fotocamera durante i collegamenti mass storage, è possibile selezionare il metodo di visualizzazione su un PC.

Entr.schede	Visualizza sia la “Memory Stick Duo” che la scheda CF o il Microdrive. Questa funzione è supportata da PC che utilizzano Windows 2000 SP3 o un sistema operativo successivo.
Scheda selez.	Visualizza solo la scheda selezionata con [Scheda memoria].

Menu di impostazione 3

Inizio menu

È possibile selezionare la schermata predefinita quando si preme il tasto MENU.

Superiore	Visualizza per prima la schermata del menu  1 o  1.
Precedente	Visualizza per prima la schermata del menu selezionato in precedenza.

Canc.conferma

È possibile selezionare la voce predefinita di una schermata di conferma quando si cancellano le immagini o le cartelle.

Prima "Cancella"	[Cancella] è selezionato come impostazione predefinita.
Prima "Annulla"	[Annulla] è selezionato come impostazione predefinita.

Segnali audio

Seleziona i suoni prodotti quando la messa a fuoco è confermata, durante il conteggio alla rovescia dell'autoscatto, e così via.

Attivati	Attiva i suoni.
Disattivati	Disattiva i suoni.

Modo pulizia

Per i dettagli, vedere a pagina 29.

Micro reg. AF

È possibile regolare con precisione la messa a fuoco di ciascun obiettivo. Eseguire questa operazione solo se necessario. Tenere presente che potrebbe non essere possibile mettere a fuoco correttamente un soggetto se si è effettuata una regolazione imprecisa.

Attivata	Memorizza il valore di regolazione dell'obiettivo montato o mette a fuoco un soggetto utilizzando il valore memorizzato. I valori di regolazione sono impostati tra -20 e +20.
Disattivata	Non esegue la regolazione precisa AF.
Cancella	Azzerà i valori di tutti gli obiettivi memorizzati. Dopo la visualizzazione di un messaggio, selezionare [OK] con ▲ sul selettore multiplo, quindi premere quest'ultimo al centro.

quantità

È possibile memorizzare i valori regolati di [Micro reg. AF].

Selezionare il valore desiderato con ▲/▼ sul selettore multiplo, quindi premere quest'ultimo al centro.

Note

- Quando [Micro reg. AF] non è impostato su [Attivata], non è possibile memorizzare un valore di regolazione.
- Spostando il valore verso + il punto di messa a fuoco si sposta verso lo sfondo, mentre spostando il valore verso - il punto di messa a fuoco si sposta verso il primo piano. Stabilire il valore facendo riferimento ai risultati di una ripresa di prova.
- Si consiglia di stabilire il valore in condizioni di ripresa effettive.
- Quando si monta un obiettivo memorizzato sulla fotocamera, il valore memorizzato viene visualizzato. Quando si monta un obiettivo non memorizzato, viene visualizzato "±0". Se come valore viene visualizzato "-", è stato memorizzato un totale di 30 obiettivi. Quando si desidera memorizzare un nuovo obiettivo, montare un obiettivo per il quale sia possibile cancellare il relativo valore memorizzato e impostare tale valore su "±0", oppure ripristinare i valori di tutti gli obiettivi con [Cancella].
- Se si esegue la regolazione precisa AF con un obiettivo di altri produttori, i valori di regolazione degli obiettivi Sony, Minolta e Konica Minolta potrebbero venire influenzati. Non utilizzare questa funzione con obiettivi di altri produttori.
- Non è possibile eseguire singolarmente la regolazione precisa AF quando si utilizzano obiettivi Sony, Minolta e Konica Minolta che hanno le stesse caratteristiche tecniche.

Sch. mes. fuoco

È possibile cambiare lo schermo di messa a fuoco su Tipo L (non in dotazione) o Tipo M (non in dotazione) a seconda dei propri scopi. Selezionare l'impostazione appropriata per il tipo di schermo dopo aver sostituito lo schermo stesso.

Tipo G	Schermi di messa a fuoco standard (come quello predefinito).
Tipo M	Schermi di messa a fuoco che semplificano il controllo del picco della messa a fuoco e la nitidezza approssimativa. Questo tipo di schermo è adatto a obiettivi più luminosi (da F1,4 a 2,8).
Tipo L	Schermi di messa a fuoco dotati di una griglia. La luminosità del mirino è la stessa di quella del tipo G.

Note

- Se il tipo di schermo non è impostato correttamente, non è possibile misurare correttamente la luce.
- Per i dettagli su come sostituire lo schermo di messa a fuoco, consultare le istruzioni per l'uso in dotazione con lo schermo di messa a fuoco.

Menu di impostazione 4

Dim. cat. APS-C

Cattura un'immagine nell'area equivalente alle dimensioni del formato APS-C.

Stabilire la composizione utilizzando  (l'area di dimensioni APS-C) nel mirino come guida. [Rapp.aspetto] è impostato su [3:2].

Attivata	Riprende un'immagine nell'area delle dimensioni APS-C.
Disattivata	Riprende un'immagine nell'area delle dimensioni normali.

Ripr.imp.pred.

È possibile riportare alle impostazioni predefinite (ripristinare) le funzioni principali della fotocamera.

Le voci da ripristinare sono le seguenti.

Voci	Viene ripristinata su (impostazione predefinita)
Visualizzazione delle informazioni sulla registrazione (34)	Visualizzazione dettagliata
Compensazione dell'esposizione (64)	±0.0
Modo di avanzamento (79)	Avanz.ripr.sing.
Bilanc.bianco (70)	AWB (bilanciamento del bianco automatico)
Temperat.colore/Filtro colore (72)	5500K, filtro colore 0
Bilanciamento del bianco personalizzato (73)	5500K
ISO (69)	AUTO
Display di riproduzione (88)	Schermata a immagine singola (con dati di registrazione)

Menu di registrazione

Voci	Viene ripristinata su (impostazione predefinita)
Dimens.immagine (104)	L:24M
Rapp.aspetto (104)	3:2

Voci	Viene ripristinata su (impostazione predefinita)
Qualità (105)	Fine
Ott.gamma din. (75)	Disattivata
Tasto personal. (106)	stile Personale
stile Personale (76)	Standard
Spazio colore (106)	sRGB
Modo flash (59)	Flash autom. oppure Flash forzato
Comando flash (107)	Flash ADI
Compens.flash (68)	±0.0
Passo esposiz. (108)	0,3 EV
Gam. ISO auto. (108)	200 – 800
Impostaz.AF-A (109)	AF-A
Area AF (53)	Ampia
Imp.priorità (109)	AF
Illuminatore AF (55)	Automatico
AF con p.scatto (109)	Attivata
Espos.lunga NR (110)	Attivata
ISO alta NR (110)	Normale

Menu personalizzato

Voci	Viene ripristinata su (impostazione predefinita)
Tasto AF/MF (113)	Contr.AF/MF
Contr.AF/MF (113)	Bloccato
Velocità AF (113)	Veloce
Disp.area AF (113)	0,3 sec
Tasto bl.Fuoco (114)	Blocco Fuoco
Revis.autom. (114)	2 sec
Funz. anteprima (85)	Intelligente
Tasto AEL (115)	AEL bloccato
Imp.manop.Ctrl (115)	 SS  No.F
Manop.comp.esp (116)	Disattivata
Blocco manopola (116)	Disattivato

Voci	Viene ripristinata su (impostazione predefinita)
Funzion.tasto (117)	Disp.esclus.
Sc.senza sch. (117)	Abilita
Disp.info reg. (117)	Rotaz.autom.
Imp.comp.esp. (118)	Ambiente&flash
Ord.esp.forc. (118)	0 → - → +

Menu di riproduzione

Voci	Viene ripristinata su (impostazione predefinita)
Impostaz.DPOF – Stampa data (121)	Disattivata
Display riprod. (123)	Rotaz.autom.
Proiez.diapo. – Intervallo (124)	3 sec

Menu di impostazione

Voci	Viene ripristinata su (impostazione predefinita)
Luminosità LCD (125)	±0
Tempo informaz. (125)	5 sec
Risp.energia (125)	3 min.
Uscita HDMI (126)	Prior.HD(1080i)
Numero file (127)	Serie
Nome cartella (127)	Formato stand.
Collegam.USB (128)	Mass Storage
SchedaMassStrg (129)	Scheda selez.
Inizio menu (130)	Superiore
Canc.conferma (130)	Prima“Annulla”
Segnali audio (130)	Attivati
Micro reg. AF (131)	Disattivata
Dim. cat. APS-C (133)	Disattivata

Copia delle immagini sul computer

Questa sezione descrive come copiare le immagini contenute in una scheda di memoria su un computer collegato utilizzando un cavo USB.

Ambiente informatico consigliato

Per un computer collegato alla fotocamera per importare immagini è consigliato l'ambiente seguente.

■ Windows

SO (preinstallato): Microsoft Windows 2000 Professional SP4/ Windows XP* SP3/Windows Vista* SP1

- Il funzionamento non è garantito in un ambiente basato sull'aggiornamento dei sistemi operativi descritti sopra o in un ambiente ad avvio multiplo.

* Le versioni a 64 bit e Starter (Edition) non sono supportate.

Presca USB: in dotazione di serie

■ Macintosh

SO (preinstallato): Mac OS X (v10.1.3 o successiva)

Presca USB: in dotazione di serie

Note sul collegamento della fotocamera a un computer

- Le operazioni non sono garantite per tutti gli ambienti informatici consigliati che sono menzionati sopra.
- Se si collegano contemporaneamente due o più dispositivi USB a un singolo computer, alcuni dispositivi, inclusa la fotocamera, potrebbero non funzionare, a seconda dei tipi di dispositivi USB utilizzati.
- Le operazioni non sono garantite quando si utilizza un hub USB o un cavo di prolunga.
- Se si collega la fotocamera utilizzando un'interfaccia USB compatibile con lo standard Hi-Speed USB (compatibile con USB 2.0) viene consentito il trasferimento avanzato (trasferimento ad alta velocità) poiché questa fotocamera è compatibile con lo standard Hi-Speed USB (compatibile con USB 2.0).
- Quando il computer riprende dal modo di sospensione o di inattività, la comunicazione tra la fotocamera e il computer potrebbe non ristabilirsi contemporaneamente.

1 Inserire una scheda di memoria con immagini registrate nella fotocamera.

2 Inserire nella fotocamera la batteria sufficientemente carica o collegare la fotocamera a una presa a muro con l'alimentatore CA/caricabatterie (non in dotazione).

- Quando si copiano le immagini sul computer utilizzando una batteria non sufficientemente carica, la copia potrebbe non riuscire o i dati delle immagini potrebbero danneggiarsi se la batteria si arresta troppo presto.

3 Accendere la fotocamera e il computer.

4 Controllare che [Collegam.USB] in  2 sia impostato su [Mass Storage] (pagina 128).

5 Collegare la fotocamera e il computer.

- La riproduzione automatica guidata viene visualizzata sul desktop.

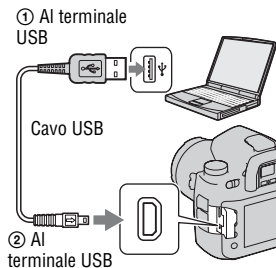

Fase 2: copia delle immagini su un computer

Per Windows

Questa sezione descrive un esempio di copia delle immagini in una cartella “Documents” (per Windows XP: cartella “My Documents”).

1 Fare clic su [Open folder to view files] (per Windows XP: [Open folder to view files] → [OK]) quando la schermata della procedura guidata viene visualizzata automaticamente sul desktop.

- Qualora la schermata della procedura guidata non venga visualizzata, fare clic su [Computer] (per Windows XP: [My Computer]) → [Removable Disk].



2 Fare doppio clic su [DCIM].

- In questo caso, è anche possibile importare le immagini utilizzando “PMB”.

3 Fare doppio clic sulla cartella in cui sono memorizzati i file delle immagini che si desidera copiare.

Quindi, fare clic con il pulsante destro del mouse sul file di un'immagine per visualizzare il menu e fare clic su [Copy].

- Per quanto riguarda la destinazione di memorizzazione dei file delle immagini, vedere a pagina 142.



Visualizzazione delle immagini su un computer

Per Windows

Questa sezione descrive la procedura per visualizzare le immagini copiate nella cartella “Documents” (per Windows XP: cartella “My Documents”).

1 Fare clic su [Start] → [Documents].

- Se si utilizza Windows 2000, fare doppio clic su [My Documents] sul desktop.



2 Fare doppio clic sul file dell'immagine desiderata.

L'immagine viene visualizzata.

Per Macintosh



Fare doppio clic sull'icona del disco fisso → il file dell'immagine desiderata per aprire il file dell'immagine.

Rimozione del collegamento USB

Attenersi prima alle procedure elencate di seguito quando:

- Si desidera scollegare il cavo USB.
- Si desidera rimuovere la scheda di memoria.
- Si desidera spegnere la fotocamera.

■ Per Windows

Fare doppio clic su  sulla barra delle applicazioni, quindi fare clic su  (USB Mass Storage Device) → [Stop]. Verificare l'apparecchio nella finestra di conferma, quindi fare clic su [OK].

L'apparecchio viene scollegato.

■ Per Macintosh

Trascinare l'icona dell'unità o l'icona della scheda di memoria sull'icona del "Cestino".

La fotocamera viene scollegata dal computer.

Destinazioni per la memorizzazione dei file delle immagini e nomi dei file

I file delle immagini registrati con la fotocamera vengono raggruppati in cartelle sulla scheda di memoria.

Esempio: visualizzazione delle cartelle in Windows Vista

A Cartelle contenenti dati di immagini registrati utilizzando questa fotocamera. (Le ultime tre cifre mostrano il numero della cartella.)

B È possibile creare una cartella in base al formato data (pagina 127).

- Non è possibile registrare/riprodurre alcuna immagine nella cartella “MISC”.

- Ai file di immagini vengono assegnati i nomi nel modo seguente. □□□□ (numero file) sta per un numero qualsiasi nell'intervallo da 0001 a 9999. Le parti numeriche del nome di un file di dati RAW e del suo corrispondente file di immagine JPEG sono le stesse.

- File JPEG: DSC0□□□□.JPG

- File JPEG (Adobe RGB):

- _DSC□□□□.JPG

- File di dati RAW (diverso da Adobe RGB):

- DSC0□□□□.ARW

- File di dati RAW (Adobe RGB):

- _DSC□□□□.ARW

- L'estensione potrebbe non essere visualizzata a seconda del computer.

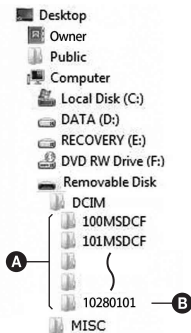

Copia su una scheda di memoria delle immagini memorizzate su un computer e visualizzazione delle immagini

Questa sezione descrive la procedura utilizzando un computer Windows come esempio. Il punto 1 non è necessario se il nome file non è stato cambiato.

1 Fare clic con il pulsante destro sul file dell'immagine, quindi fare clic su [Rename]. Cambiare il nome file in "DSC0□□□□".

Immettere un numero da 0001 a 9999 per □□□□.

- Se viene visualizzato un messaggio di conferma della sovrascrittura, immettere un numero diverso.
- Potrebbe venire visualizzata un'estensione, a seconda delle impostazioni del computer. L'estensione per le immagini è JPG. Non modificare l'estensione.

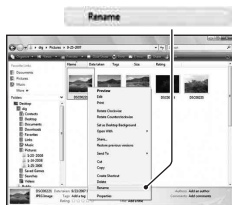

2 Copiare il file dell'immagine nella cartella della scheda di memoria effettuando le operazioni seguenti nell'ordine.

- ① Fare clic con il pulsante destro sul file dell'immagine, quindi fare clic su [Copy].
 - ② Fare doppio clic su [Removable Disk] in [Computer] (per Windows XP: [My Computer]).
 - ③ Fare clic con il pulsante destro del mouse sulla cartella [□□□MSDCF] nella cartella [DCIM], quindi fare clic su [Paste].
- □□□ sta per un numero qualsiasi nell'intervallo da 100 a 999.



Note

- Potrebbe non essere possibile riprodurre alcune immagini a seconda della dimensione dell'immagine.

- Quando il file di un'immagine è stato elaborato da un computer o quando il file di un'immagine è stato registrato utilizzando un modello diverso da quello della propria fotocamera, la riproduzione sulla fotocamera non è garantita.
- Quando non è presente alcuna cartella, creare innanzitutto una cartella con la fotocamera (pagina 128), quindi copiare il file dell'immagine.

Uso del software

Per utilizzare le immagini registrate con la fotocamera, è in dotazione il seguente software:

- Sony Image Data Suite
 - “Image Data Converter SR”
 - “Image Data Lightbox SR”
 - “Remote Camera Control”
- Sony Picture Utility
 - “PMB” (Picture Motion Browser)

Nota

- “PMB” non è compatibile con i computer Macintosh.

Ambiente informatico consigliato

■ Windows

Ambiente consigliato per l'uso di “Image Data Converter SR Ver.3”/ “Image Data Lightbox SR”/“Remote Camera Control”

SO (preinstallato): Microsoft Windows XP* SP3/Windows Vista* SP1

* Le versioni a 64 bit e Starter (Edition) non sono supportate.

CPU/Memoria: consigliato Pentium 4 o superiore, con almeno 1 GB di RAM.

Schermo: almeno 1024 × 768 punti

Ambiente consigliato per l'uso di “PMB”

SO (preinstallato): Microsoft Windows 2000 Professional SP4/Windows XP* SP3/Windows Vista* SP1

* Le versioni a 64 bit e Starter (Edition) non sono supportate.

CPU/Memoria: Pentium III a 500 MHz o superiore con almeno 256 MB di RAM (consigliati: Pentium III a 800 MHz o superiore con almeno 512 MB di RAM)

Disco fisso: spazio sul disco necessario per l'installazione—almeno 200 MB

Schermo: almeno 1024 × 768 punti

■ Macintosh

Ambiente consigliato per l'uso di "Image Data Converter SR Ver.3"/
"Image Data Lightbox SR"/"Remote Camera Control"

SO (preinstallato): Mac OS X (v10.4/v10.5)

CPU: serie Power PC G4/G5 (consigliato a 1,0 GHz o superiore)/Intel Core Solo/Core Duo/Core 2 Duo o superiore

Memoria: consigliato almeno 1 GB.

Schermo: almeno 1024 × 768 punti

Installazione del software

■ Windows

- Accedere come Amministratore.

1 Accendere il computer e inserire il CD-ROM (in dotazione) nell'unità CD-ROM.

Viene visualizzata la schermata del menu di installazione.

- Qualora non venga visualizzata, fare doppio clic su [Computer] (per Windows XP: [My Computer]) →  (SONYPICTUTIL) → [Install.exe].
- In Windows Vista, potrebbe venire visualizzata la schermata Riproduzione automatica. Selezionare "Run Install.exe" e seguire le istruzioni che appaiono sullo schermo per procedere con l'installazione.



2 Fare clic su [Install].

Verificare che sia "Sony Image Data Suite" che "Sony Picture Utility" siano selezionate e seguire le istruzioni sullo schermo.

3 Rimuovere il CD-ROM al termine dell'installazione.

Il software seguente è installato e le icone dei collegamenti vengono visualizzate sul desktop.

- Sony Image Data Suite
 - “Image Data Converter SR”
 - “Image Data Lightbox SR”
- Sony Picture Utility
 - “PMB – Picture Motion Browser”
 - “PMB Guide”

■ Macintosh

- Accedere come Amministratore.

1 Accendere il Macintosh e inserire il CD-ROM (in dotazione) nell'unità CD-ROM.

2 Fare doppio clic sull'icona del CD-ROM.

3 Copiare il file [SIDS_INST.pkg] contenuto nella cartella [MAC] sull'icona del disco fisso.

4 Fare doppio clic sul file [SIDS_INST.pkg] nella cartella in cui è stato copiato.

Seguire le istruzioni sullo schermo per completare l'installazione.

Nota

- Quando viene visualizzato il messaggio di conferma per il riavvio, riavviare il computer seguendo le istruzioni nella schermata.

Uso di “Image Data Converter SR”

Nota

- Se si salva un'immagine come dati RAW, l'immagine viene salvata in formato ARW2.1.

Con “Image Data Converter SR” è possibile:

- Modificare le immagini registrate nel formato RAW con varie correzioni, quali la curva del tono e la nitidezza.
- Regolare le immagini con bilanciamento del bianco, esposizione e stile Personale, e così via.
- Salvare le immagini visualizzate e modificate su un computer. È possibile salvare l'immagine in formato RAW o salvarla in un formato file generico.
- Per i dettagli su “Image Data Converter SR”, consultare la Guida.

Per avviare la Guida, fare clic su [Start] → [All Programs] → [Sony Image Data Suite] → [Help] → [Image Data Converter SR Ver.3].

Per avviare o chiudere “Image Data Converter SR”

■ Windows

Fare doppio clic sul collegamento di “Image Data Converter SR Ver.3” sul desktop.

Quando si esegue l'avvio dal menu Start, fare clic su [Start] → [All Programs] → [Sony Image Data Suite] → [Image Data Converter SR Ver.3].

Per uscire, fare clic sul pulsante  nell'angolo superiore destro dello schermo.

■ Macintosh

Fare doppio clic su [Image Data Converter SR Ver.3] nella cartella [Sony Image Data Suite] dalla cartella [Application].

Per uscire, fare clic su [Quit Image Data Converter SR] (Esci da Image Data Converter SR) dal menu [IDC SR].

Uso di “Image Data Lightbox SR”

Con “Image Data Lightbox SR” è possibile:

- Visualizzare e confrontare immagini RAW/JPEG registrate con questa fotocamera.
- Valutare le immagini su una scala da uno a cinque.
- Impostare etichette colorate e così via.
- Visualizzare un’immagine in “Image Data Converter SR” e apportarvi delle regolazioni.
- Per i dettagli su “Image Data Lightbox SR”, consultare la Guida.

Per avviare la Guida dal menu Start, fare clic su [Start] → [All Programs] → [Sony Image Data Suite] → [Help] → [Image Data Lightbox SR].

Per avviare o chiudere “Image Data Lightbox SR”

■ Windows

Fare doppio clic su [Image Data Lightbox SR] sul desktop.

Quando si esegue l’avvio dal menu Start, fare clic su [Start] → [All Programs] → [Sony Image Data Suite] → [Image Data Lightbox SR].

Per uscire, fare clic sul pulsante  nell’angolo superiore destro dello schermo.

Viene visualizzata la finestra di dialogo utilizzata per salvare una raccolta.

■ Macintosh

Fare doppio clic su [Image Data Lightbox SR] nella cartella [Sony Image Data Suite] dalla cartella [Application].

Per uscire, fare clic su [Quit Image Data Lightbox SR] (Esci da Image Data Lightbox SR) dal menu [Image Data Lightbox SR].

Uso di “Remote Camera Control”

Collegare la fotocamera al computer. Con “Remote Camera Control” è possibile:

- Impostare la fotocamera o registrare un’immagine dal computer.
- Registrare un’immagine direttamente sul computer.
- Eseguire una ripresa intervallata (Solo per Windows).

Per avviare la Guida dal menu Start, fare clic su [Start] → [All Programs] → [Sony Image Data Suite] → [Help] → [Remote Camera Control].

1 Premere il tasto **MENU**, quindi impostare **[Collegam.USB]** su **[PC remoto]** nel menu di impostazione 2  con **▲/▼/◀/▶** sul selettore multiplo.

2 Collegare la fotocamera e il computer.

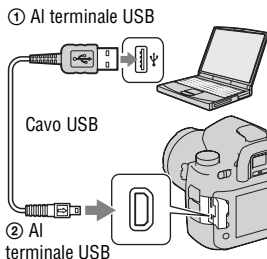

3 Accendere la fotocamera e il computer, quindi avviare **“Remote Camera Control”**.

Note

- Quando si preme il pulsante di scatto senza guardare nel mirino, chiudere l'otturatore dell'oculare con l'apposita leva.
- Nella ripresa intervallata, il modo di avanzamento è impostato su (Avanz.ripr.sing.). Qualora non si raggiunga la messa a fuoco, l'otturatore non viene fatto scattare (tranne quando è selezionata la messa a fuoco manuale o [Imp.priorità] nel menu di registrazione  è impostato su [Scatto]).

Per avviare o chiudere “Remote Camera Control”

■ Windows

Fare clic su [Start] → [All Programs] → [Sony Image Data Suite] → [Remote Camera Control].

Per uscire, fare clic sul pulsante  nell'angolo superiore destro dello schermo.

■ Macintosh

Fare doppio clic su [Remote Camera Control] nella cartella [Sony Image Data Suite] dalla cartella [Application].

Per uscire, fare clic su [Quit Remote Camera Control] (Esci da Remote Camera Control) dal menu [Remote Camera Control].

Uso di “PMB”

Nota

- “PMB” non è compatibile con i computer Macintosh.

Con “PMB” è possibile:

- Importare le immagini riprese con la fotocamera e visualizzarle sul computer.
- Organizzare le immagini sul computer in un calendario in base alla data di ripresa per visualizzarle.
- Ritoccare (correzione del fenomeno degli “occhi rossi”, ecc.), stampare e inviare le immagini come allegati e-mail, cambiare la data di ripresa e altro ancora.
- Stampare o salvare immagini fisse con la data.
- Creare un disco dati utilizzando un masterizzatore di CD o di DVD.
- Per i dettagli su “PMB”, consultare la “PMB Guide”.



Per avviare “PMB Guide”, fare doppio clic sul collegamento di  (PMB Guide) sul desktop. Quando si esegue l’avvio dal menu Start, fare clic su [Start] → [All Programs] (in Windows 2000, [Programs]) → [Sony Picture Utility] → [Help] → [PMB Guide].

Per avviare o chiudere “PMB”

Fare doppio clic sull'icona  (PMB – Picture Motion Browser) sul desktop.

Oppure, dal menu Start: fare clic su [Start] → [All Programs] (in Windows 2000, [Programs]) → [Sony Picture Utility] → [PMB – Picture Motion Browser].

Per uscire da “PMB”, fare clic sul pulsante  nell’angolo superiore destro dello schermo.

Nota

- Il messaggio di conferma dell’Information tool viene visualizzato sullo schermo quando si avvia “PMB” per la prima volta. Selezionare [Start]. Questa funzione informa l’utente di novità come gli aggiornamenti del software. È possibile modificare le impostazioni in un secondo momento.

Stampa di immagini collegando la fotocamera a una stampante compatibile con lo standard PictBridge

Anche se non si dispone di un computer, è possibile stampare le immagini riprese con la fotocamera collegandola direttamente a una stampante compatibile con lo standard PictBridge. “PictBridge” è basato sullo standard CIPA. (CIPA: Camera & Imaging Products Association)



Nota

- Non è possibile stampare immagini RAW.

Fase 1: impostazione della fotocamera

Nota

- Si consiglia di utilizzare l'alimentatore CA/caricabatterie (non in dotazione) per evitare che la fotocamera si spenga mentre la stampa è in corso.

1 Premere il tasto **MENU**, quindi impostare **[Collegam.USB]** su **[PTP]** nel menu di impostazione 2  con **▲/▼/◀/▶** sul selettore multiplo.

2 Spegnerla fotocamera e inserire la scheda di memoria su cui sono state registrate le immagini.

Fase 2: collegamento della fotocamera alla stampante

1 Collegare la fotocamera alla stampante.

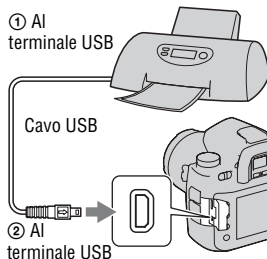

2 Accendere la fotocamera e la stampante.

Viene visualizzata la schermata utilizzata per selezionare le immagini che si desidera stampare.

Fase 3: stampa

1 Selezionare l'immagine da stampare con ◀/▶ sul selettore multiplo, quindi premere quest'ultimo al centro.

- Per annullare, premere di nuovo il selettore al centro.

2 Ripetere il punto 1 se si desidera stampare altre immagini.

3 Premere il tasto MENU e impostare ciascuna voce.

- Per i dettagli sull'impostazione delle voci, vedere "Menu PictBridge".

4 Selezionare [Stampa] → [OK] nel menu, quindi premere il selettore multiplo al centro.

L'immagine viene stampata.

- Quando viene visualizzata la schermata che indica che la stampa è stata completata, premere il selettore multiplo al centro.

Per annullare la stampa

Durante la stampa, premendo il selettore multiplo al centro si annulla la stampa. Rimuovere il cavo USB o spegnere la fotocamera. Quando si desidera stampare di nuovo, seguire la procedura indicata sopra (fasi da 1 a 3).

Menu PictBridge

Pagina 1

Stampa

Stampa le immagini selezionate. Per i dettagli, vedere "Fase 3: stampa".

Imp.qtà stampa

È possibile specificare il numero di stampe, fino a 20. Lo stesso numero di stampe viene specificato su tutte le immagini selezionate.

Formato carta

Automatico	Impostazione della stampante
9×13cm	89×127 mm
Hagaki	100×147 mm
10×15cm	10×15 cm
4"×6"	101,6×152,4 mm
A6	105×148,5 mm
13×18cm	127×178 mm
Letter	216×279,4 mm
A4	210×297 mm
A3	297×420 mm
Ampio	10,2×18,1 cm
A3+	329×483 mm

Layout

Automatico	Impostazione della stampante
1-up/s/bordo	Senza bordo, 1 immagine per foglio
1-up	1 immagine per foglio
2-up	2 immagini per foglio
3-up	3 immagini per foglio
4-up	4 immagini per foglio
8-up	8 immagini per foglio
Indice	Stampa tutte le immagini selezionate come stampa indice. Il layout (disposizione) della stampa segue l'impostazione della stampante.

Stampa data

Giorno e ora	Sovrappone la data e l'ora.
Data	Sovrappone la data.
Disattivata	Non sovrappone la data.

Pagina 2

Deselez.tutte

Quando viene visualizzato il messaggio, selezionare [OK], quindi premere il selettore multiplo al centro. Il contrassegno DPOF su ciascuna immagine viene cancellato.

Quando si desidera annullare le impostazioni specificate senza stampare le immagini, selezionare questa voce.

Stampa cartella

Stampa tutte le immagini in una scheda di memoria. Quando viene visualizzato il messaggio, selezionare [OK], quindi premere il selettore multiplo al centro.

Stampa con il telecomando

Una volta collegata la fotocamera a un televisore ad alta definizione (HDTV) con un cavo HDMI (non in dotazione), è possibile stampare facilmente le immagini mentre le si visualizza sul televisore.

1 Collegare la fotocamera a un televisore e a una stampante (pagine 99, 152).

2 Visualizzare l'immagine che si desidera stampare.

3 Premere il tasto PRINT sul telecomando.

Note

- Indipendentemente dall'impostazione del menu della fotocamera, l'impostazione della stampa viene fissata nel modo seguente:
 - Numero di fogli: 1-up
 - Formato carta: Automatico
 - Layout: Automatico
 - Stampa data: Disattivata
- Quando la fotocamera viene collegata a un televisore con il cavo video (in dotazione), il tasto PRINT viene disattivato.

Dati tecnici

ripresa e dell'obiettivo utilizzato)

Fotocamera

[Sistema]

Tipo di fotocamera

Fotocamera reflex digitale e obiettivi intercambiabili

Obiettivo Tutti gli obiettivi α (tranne gli obiettivi DT*)

* L'uso di un obiettivo DT non è garantito, poiché gli angoli del campo si scuriscono e la fotocamera non può soddisfare lo standard principale relativo alle prestazioni dell'esposizione automatica (AE). Il formato APS-C viene selezionato automaticamente.

[Sensore dell'immagine]

Numero complessivo di pixel della fotocamera

Circa 25 720 000 pixel

Numero effettivo di pixel della fotocamera

Circa 24 610 000 pixel

Formato immagine

Sensore CMOS da 35 mm (35,9×24,0)

Sensibilità ISO (indice di esposizione consigliato)

AUTO, da 100 a 6400

[SteadyShot]

Sistema Sensore con meccanismo decentrabile

Capacità di compensazione SteadyShot

Riduzione da 2,5 EV a 4 EV circa nel tempo di otturazione (varia a seconda delle condizioni di

[Antipolvere]

Sistema Rivestimento antistatico sul filtro passa basso e sul meccanismo decentrabile del sensore dell'immagine

[Mirino]

Tipo Sistema fisso a livello dell'occhio con pentaprisma

Schermo di messa a fuoco Sferico acuto opaco (sostituibile, come opzione)

Campo visivo Circa 1

Ingrandimento 0,74 × con obiettivo da 50 mm a infinito, -1 m^{-1}

Distanza dagli occhi Circa 20 mm dall'oculare

Regolazione diottrica Da $-3,0$ a $+1,0 \text{ m}^{-1}$

[Sistema di messa a fuoco automatica]

Sistema Sistema a rilevazione di fase TTL, sensori di linea CCD (con sensore centrale a doppio reticolo, sensore F2,8)

Punti di valutazione della distanza 9 punti e 10 punti di valutazione supplementari

Gamma di sensibilità Da 0 a 18 EV (equivalente a ISO 100)

Illuminatore AF Da 1 a 7 m circa

[Esposizione]

Cellula di misurazione

Schema a nido d'ape a
40 segmenti SPC

Gamma di misurazione

Da 0 a 20 EV (da 2 a
20 EV con misurazione
spot), (a ISO 100 con
obiettivo F1,4)

[Otturatore]

Tipo

Controllato
elettronicamente, a
spostamento trasversale
verticale, tipo a piano
focale

Gamma dei tempi

Da 1/8000 di secondo a
30 secondi, posa "B"

Tempo di sincronizzazione del flash

1/250 di secondo (con
SteadyShot disattivato),
1/200 di secondo (con
SteadyShot attivato)

[Supporto di registrazione]

Scheda CompactFlash
(Tipo I,II), Microdrive,
"Memory Stick Duo"

[Monitor LCD]

Pannello LCD

Sistema TFT da 7,5 cm
(tipo 3,0)

Numero totale di punti

921 600 (640 × 3 (RGB) ×
480) punti

[Monitor LCD]

Con retroilluminazione

[Alimentazione, generali]

Batteria utilizzata

Batteria ricaricabile NP-
FM500H

[Altro]

PictBridge Compatibile

Exif Print Compatibile

PRINT Image Matching III
Compatibile

Dimensioni Circa 156,3 × 116,9 ×
81,9 mm (L/A/P, escluse le
sporgenze)

Peso Circa 850 g (senza batterie,
scheda di memoria e
accessori del corpo)

Temperatura di utilizzo
Da 0 a 40°C
(Quando si utilizza il
Microdrive: da 5 a 40°C)

Exif Exif Ver.2.21

Comunicazione USB
Hi-Speed USB
(compatibile USB 2.0)

Caricabatterie BC-VM10

Alimentazione nominale in ingresso
Da 100 V a 240 V CA,
50/60 Hz

Alimentazione nominale in uscita
8,4 V CC, 750 mA

Gamma di temperature di esercizio
Da 0 a 40°C

Gamma di temperature di conservazione
Da -20 a +60°C

Dimensioni massime
Circa 70 × 25 × 95 mm
(L/A/P)

Peso Circa 90 g

Batteria ricaricabile NP-FM500H

Batteria utilizzata	Batteria a ioni di litio
Tensione massima	CC 8,4 V
Tensione nominale	CC 7,2 V
Corrente di carica massima	2,0 A
Tensione di carica massima	CC 8,4 V
Capacità	11,8 Wh (1 650 mAh)
Dimensioni massime	Circa 38,2 × 20,5 × 55,6 mm (L/A/P)
Peso	Circa 78 g

Il formato e i dati tecnici sono soggetti a modifiche senza preavviso.

Compatibilità dei dati delle immagini

- Questa fotocamera è conforme allo standard universale DCF (Design rule for Camera File system) stabilito dalla JEITA (Japan Electronics and Information Technology Industries Association).
- La riproduzione di immagini registrate con la fotocamera su un altro apparecchio e la riproduzione sulla fotocamera di immagini registrate o montate con un altro apparecchio non sono garantite.

Marchi commerciali

- **α** è un marchio commerciale della Sony Corporation.

- “Memory Stick”, , “Memory Stick PRO”, MEMORY STICK PRO, “Memory Stick Duo”, MEMORY STICK DUO, “Memory Stick PRO Duo”, MEMORY STICK PRO DUO, “Memory Stick PRO-HG Duo”, MEMORY STICK PRO-HG DUO, “Memory Stick Micro”, “MagicGate” e MAGICGATE sono marchi commerciali della Sony Corporation.
- “InfoLITHIUM” è un marchio commerciale della Sony Corporation.
- “PhotoTV HD” è un marchio commerciale della Sony Corporation.
- Microsoft, Windows e Windows Vista sono marchi commerciali registrati o marchi commerciali di Microsoft Corporation negli Stati Uniti e/o in altre nazioni.
- HDMI, il logo HDMI e High-Definition Multimedia Interface sono marchi commerciali o marchi commerciali registrati della HDMI Licensing LLC.

- Macintosh, Mac OS, iMac, iBook, PowerBook, Power Mac e eMac sono marchi commerciali registrati o marchi commerciali di Apple Inc.
- Intel, Intel Core, MMX e Pentium sono marchi commerciali registrati o marchi commerciali di Intel Corporation.
- CompactFlash è un marchio commerciale della SanDisk Corporation.
- Microdrive è un marchio commerciale registrato della Hitachi Global Storage Technologies negli Stati Uniti e/o in altre nazioni.
- Adobe è un marchio commerciale registrato della Adobe Systems Incorporated negli Stati Uniti e/o in altre nazioni.
- L'ottimizzatore di gamma dinamica avanzato usa la tecnologia fornita da  Apical Limited.
- Inoltre i nomi del sistema e dei prodotti usati in questo manuale sono generalmente marchi commerciali o marchi commerciali registrati dei loro elaboratori o produttori. Tuttavia, i contrassegni TM o ® non usati in tutti i casi in questo manuale.

Risoluzione dei problemi

Qualora si verificano dei problemi con la fotocamera, tentare le soluzioni seguenti. Controllare le voci da pagina 161 a 168. Rivolgersi al rivenditore Sony o a un centro di assistenza autorizzato locale Sony.

❶ Controllare le voci seguenti.

❷ Rimuovere la batteria e reinserirla dopo circa un minuto, quindi accendere l'apparecchio.

❸ Ripristinare le impostazioni (pagina 133).

❹ Rivolgersi al rivenditore Sony o a un centro di assistenza autorizzato locale Sony.

Batteria e alimentazione

L'indicatore di carica residua della batteria è errato oppure viene visualizzato l'indicatore di carica residua sufficiente della batteria, ma l'energia si esaurisce troppo rapidamente.

- Questo fenomeno si verifica quando si utilizza la fotocamera in un luogo molto caldo o freddo (pagina 172).
- La carica residua della batteria visualizzata è diversa da quella effettiva. Scaricare completamente e quindi ricaricare la batteria per correggere l'indicazione.
- La batteria è scarica. Installare una batteria carica (pagina 11).
- La batteria non funziona (pagina 13). Sostituirla con una nuova.

Improvvisamente la fotocamera si spegne.

- Se non si utilizza la fotocamera per un periodo di tempo prestabilito, la fotocamera passa al modo di risparmio dell'energia e arriva quasi a spegnersi. Per annullare il modo di risparmio energetico, far funzionare la fotocamera, ad esempio premendo a metà il pulsante di scatto (pagina 125).

Ripresa delle immagini

Non viene visualizzato nulla sul monitor LCD quando la fotocamera è accesa.

- Nell'impostazione predefinita, il monitor LCD si spegne se non viene rilevata un'operazione per più di cinque secondi, per ridurre al minimo il consumo della batteria. È possibile modificare il tempo che deve trascorrere prima che il monitor LCD venga spento (pagina 125).
- Il monitor LCD è impostato sulla disattivazione. Premere il tasto DISP per accendere il monitor LCD (pagina 35).

L'immagine non è chiara nel mirino.

- Regolare correttamente la scala diottrica utilizzando la manopola di regolazione diottrica (pagina 21).

L'otturatore non scatta.

- Controllare la capacità disponibile della scheda di memoria (pagina 26). Se è piena, procedere in uno dei modi seguenti:
 - Eliminare le immagini non necessarie (pagina 96).
 - Sostituire la scheda di memoria.
- L'otturatore non può scattare quando il soggetto non è a fuoco (pagina 109).
- Quando un telescopio astronomico, ecc., è montato sulla fotocamera, impostare il modo di esposizione su M quindi effettuare la ripresa.

La registrazione richiede molto tempo.

- La funzione di riduzione dei disturbi è attivata (pagina 110). Non si tratta di un malfunzionamento.
- Si sta riprendendo nel modo RAW (pagina 105). Poiché il file dell'immagine RAW è grande, la ripresa nel modo RAW potrebbe richiedere del tempo.

La data e l'ora vengono registrate in modo sbagliato.

- Impostare la data e l'ora corrette (pagine 20, 126).

Il valore del diaframma e/o il tempo di otturazione lampeggiano quando si preme a metà il pulsante di scatto.

- Poiché il soggetto è troppo luminoso o troppo scuro, va oltre la gamma disponibile della fotocamera. Regolare di nuovo l'impostazione.

L'immagine è biancastra (bagliore).

La sfocatura della luce appare sull'immagine (immagini fantasma).

- La foto è stata scattata con una fonte di illuminazione forte e nell'obiettivo è entrata una luce eccessiva. Applicare un paraluce.

Gli angoli della foto sono troppo scuri.

- Se si utilizza un filtro o un paraluce, rimuoverlo e provare a riprendere di nuovo. A seconda dello spessore del filtro e del montaggio sbagliato del paraluce, il filtro o il paraluce potrebbero apparire parzialmente nell'immagine. Le proprietà ottiche di alcuni obiettivi potrebbero far apparire troppo scuri i margini dell'immagine (luce insufficiente). In questi casi, riducendo l'apertura di 1 o 2 stop si può evitare questo fenomeno.

Appaiono dei punti che restano sul monitor LCD.

- Non si tratta di un malfunzionamento. Questi punti non vengono registrati (pagina 4).

La scala EV ◀ ▶ sta lampeggiando nel mirino.

- Il soggetto è troppo luminoso o troppo scuro per il campo di misurazione della fotocamera.

Visualizzazione delle immagini

La fotocamera non riesce a riprodurre le immagini.

- Il nome della cartella o del file è stato cambiato sul computer (pagina 142).
- Quando il file di un'immagine è stato elaborato da un computer o quando il file di un'immagine è stato registrato utilizzando un modello diverso da quello della propria fotocamera, la riproduzione sulla fotocamera non è garantita.
- La fotocamera è nel modo USB. Annullare il collegamento USB (pagina 140).

L'immagine non appare sullo schermo televisivo.

- Controllare [Uscita video] se il segnale di uscita video della fotocamera è impostato sul sistema colore del proprio televisore (pagina 99).
- Controllare se il collegamento è corretto (pagina 98).

Cancellazione/Modifica delle immagini

La fotocamera non riesce a cancellare un'immagine.

- Annullare la protezione (pagina 121).

Computer

Il computer non riconosce la fotocamera.

- Utilizzare il cavo USB (in dotazione) (pagina 137).
- Scollegare il cavo USB e ricollegarlo saldamente.
- Impostare [Collegam.USB] su [Mass Storage] (pagina 137).
- Scollegare tutti gli apparecchi, tranne la fotocamera, la tastiera e il mouse, dalle prese USB del computer.

Non si riesce a copiare le immagini.

- Quando si copiano le immagini dalla fotocamera al computer, se si apre il coperchio della scheda di memoria, la copia viene annullata. Non aprire il coperchio della scheda di memoria durante la copia.
- Quando si riprendono le immagini con una scheda di memoria formattata da un computer, potrebbe non essere possibile copiare le immagini su un computer. Riprendere utilizzando una scheda di memoria formattata con la fotocamera (pagina 120).

Scheda di memoria

Non si riesce a inserire una scheda di memoria.

- La direzione di inserimento della scheda di memoria è errata. Inserirla nella direzione corretta (pagina 16).

Non si riesce a registrare su una scheda di memoria.

- La scheda di memoria è piena. Eliminare le immagini non necessarie (pagina 96).
- È inserita una scheda di memoria non utilizzabile (pagina 16).

Si è formattata una scheda di memoria per errore.

- Tutti i dati sulla scheda di memoria vengono cancellati con la formattazione. Non è possibile ripristinarli.

Telecomando

Il telecomando in dotazione non funziona.

- Per riprendere, impostare il modo di avanzamento su  (Telecomando). Per effettuare la riproduzione, collegare la fotocamera a un televisore.
- Puntare il sensore del telecomando lontano da forti fonti di illuminazione, quali la luce diretta del sole o fonti di illuminazione dall'alto. In caso contrario, il telecomando potrebbe non funzionare correttamente.
- Un obiettivo o un paraluce potrebbero coprire il sensore del telecomando per proteggerlo dalla luce. Utilizzare il telecomando da posizioni in cui il segnale del telecomando non venga oscurato.

Un altro apparecchio DVD funziona in modo errato quando si utilizza il telecomando in dotazione.

- Selezionare un modo di comando diverso da “DVD 2” per l'apparecchio DVD, oppure coprire il sensore dell'apparecchio DVD con della carta nera.

Stampa

Vedere anche “Stampante compatibile con lo standard PictBridge” (sotto) unitamente alle seguenti voci.

Il colore dell'immagine è strano.

- Quando si stampano le immagini registrate nel modo Adobe RGB utilizzando stampanti sRGB che non sono compatibili con Adobe RGB (DCF2.0/Exif2.21), le immagini vengono stampate a un livello di intensità inferiore (pagina 106).

Le immagini vengono stampate con entrambi i margini tagliati.

- A seconda della stampante, i margini sinistro, destro, superiore e inferiore dell'immagine potrebbero venire tagliati. Specialmente quando si stampa un'immagine ripresa con il rapporto di aspetto impostato su [16:9], l'estremità laterale dell'immagine potrebbe venire tagliata.
- Quando si stampano immagini utilizzando la propria stampante, annullare le impostazioni sulla rifinitura o la stampa senza bordi. Rivolgersi al produttore della stampante per controllare se la stampante offra o meno queste funzioni.

Non si riesce a stampare le immagini con la data.

- Utilizzando “PMB”, è possibile stampare le immagini con la data (pagina 151).
- Questa fotocamera non dispone di una funzione per sovrapporre le date sulle immagini. Tuttavia, poiché le immagini riprese con la fotocamera comprendono informazioni sulla data di registrazione, è possibile stampare le immagini con la data sovrapposta se la stampante o il software sono in grado di riconoscere le informazioni Exif. Per la compatibilità con le informazioni Exif, consultare il produttore della stampante o del software.
- Quando si stampano le immagini presso un negozio, le immagini possono essere stampate con la data, se si chiede al negozio di farlo.

Stampante compatibile con lo standard PictBridge

Per i dettagli, fare riferimento alle istruzioni per l'uso in dotazione con la stampante o consultare il produttore della stampante.

Non si riesce a stabilire un collegamento.

- La fotocamera non può essere collegata direttamente a una stampante che non sia compatibile con lo standard PictBridge. Rivolgersi al produttore della stampante per controllare se la stampante sia compatibile o meno con lo standard PictBridge.
- Impostare [Collegam.USB] su [PTP] (pagina 152).
- Scollegare e ricollegare il cavo USB. Se un messaggio di errore viene indicato sulla stampante, consultare le istruzioni per l'uso in dotazione con la stampante.

Non si riesce a stampare le immagini.

- Non si riesce a stampare le immagini RAW.
- Le immagini riprese utilizzando fotocamere diverse da questa o le immagini modificate con un computer potrebbero non essere stampate.

“---- -- --” viene stampato nella parte dell'immagine per l'inserimento della data.

- Le immagini che non hanno i dati di registrazione non possono essere stampate con la data inserita. Impostare [Stampa data] su [Disattivata] e stampare di nuovo l'immagine (pagina 155).

Quando si accende la fotocamera viene visualizzato il messaggio “Imposta data e ora?”.

- La fotocamera è rimasta inutilizzata per qualche tempo con una batteria quasi scarica o senza la batteria. Caricare la batteria e impostare nuovamente la data (pagina 20). Se l'impostazione della data viene persa ogni volta che si carica la batteria, rivolgersi al rivenditore Sony o al centro di assistenza autorizzato Sony locale.

Il numero di immagini registrabili non diminuisce o diminuisce di due unità alla volta.

- Questo è dovuto al rapporto di compressione e alla dimensione dell'immagine, che cambiano dopo la compressione a seconda dell'immagine, quando si riprende un'immagine JPEG (pagina 105).

Un'impostazione viene riportata al valore predefinito senza aver eseguito un'operazione di ripristino.

- La batteria è stata rimossa mentre l'interruttore di accensione era impostato su ON. Quando si rimuove la batteria, accertarsi che la fotocamera sia spenta e che la spia di accesso non sia illuminata (pagina 11).

La fotocamera non funziona correttamente.

- Spegnerne la fotocamera. Rimuovere la batteria e reinserirla. Se si utilizza un alimentatore CA/caricabatterie (non in dotazione), scollegare il cavo di alimentazione. Se la fotocamera è calda, lasciarla raffreddare prima di provare questa procedura correttiva. Qualora la fotocamera non funzioni dopo aver provato queste soluzioni, consultare il rivenditore Sony o il servizio di assistenza autorizzato Sony locale.

Le cinque barre della scala SteadyShot lampeggiano nell'angolo inferiore destro del mirino.

- La funzione SteadyShot non è operativa. È possibile continuare a riprendere, ma la funzione SteadyShot non sarà operativa. Spegnerne e accendere la fotocamera. Se la scala SteadyShot continua a lampeggiare, rivolgersi al rivenditore Sony o al centro di assistenza autorizzato Sony locale.

“--E-” viene indicato nell’angolo inferiore destro del monitor LCD.

- Rimuovere la scheda di memoria e reinserirla. Qualora questa procedura non disattivi l’indicazione, formattare la scheda di memoria.

Messaggi di avvertimento

Se viene visualizzato il messaggio seguente, seguire le istruzioni.

Soltanto per batteria "InfoLITHIUM"

- Si sta utilizzando una batteria incompatibile.

Imposta data e ora?

- Impostare la data e l'ora. Se la fotocamera non è stata utilizzata per un periodo di tempo prolungato, caricare la batteria ricaricabile interna (pagine 20, 173).

Carica insuff.

- Si è cercato di eseguire la funzione [Modo pulizia] quando il livello della batteria era insufficiente. Caricare la batteria o utilizzare l'alimentatore CA/ caricabatterie (non in dotazione).

Nessun Memory Stick Nessuna scheda CF

- Il tipo di scheda di memoria inserita nella fotocamera è diverso dal tipo di scheda di memoria selezionato con [Scheda memoria] nel menu di impostazione . Impostarlo sulla posizione corretta.

Impossibile usare Memory Stick. Formattare?

Impossibile usare scheda CF. Formattare?

- La scheda di memoria è stata formattata su un computer e il formato file è stato modificato o è stata formattata su un altro apparecchio. Selezionare [OK], quindi formattare la scheda di memoria. È possibile utilizzare di nuovo la scheda di memoria, ma tutti i dati precedenti nella scheda di memoria vengono cancellati. Il completamento della formattazione potrebbe richiedere del tempo. Se il messaggio continua a venire visualizzato, cambiare la scheda di memoria.

Errore scheda

- È inserita una scheda di memoria incompatibile o la formattazione non ha avuto esito positivo.

Memoria di sola lettura

- La fotocamera non è in grado di registrare o cancellare le immagini su questa "Memory Stick Duo".

Reinserire il Memory Stick Reinserire la scheda CF

- La scheda di memoria inserita non può essere utilizzata in questa fotocamera.
- La scheda di memoria è danneggiata.

- La sezione dei contatti della scheda di memoria è sporca.

In elaborazione... Funzionamento impossibile.

- Si è tentato di utilizzare la funzione di anteprema intelligente rilasciando il tasto di anteprema, quando la memoria buffer era piena.

Operazione invalida

- Si è tentato di utilizzare la funzione di anteprema intelligente mentre si stava effettuando una ripresa in BULB.

Usare slot Memory Stick per formattare.

- Si è tentato di formattare una “Memory Stick Duo” inserita nell’alloggiamento per le schede CF utilizzando un adattatore. Inserire la “Memory Stick Duo” nell’alloggiamento per “Memory Stick Duo” e formattarla.

Nessun Memory Stick inserito. Otturatore bloccato. Nessuna scheda CF inserita. Otturatore bloccato.

- [Sc.senza sch.] è impostato su [Disabilita]. Impostarlo su [Abilita] o inserire una scheda di memoria.

Impossibile visualizzare

- Potrebbe non essere possibile visualizzare le immagini registrate con altre fotocamere o le immagini modificate con un computer.

Nessun obiettivo montato. Otturatore bloccato.

- L’obiettivo non è montato correttamente, oppure non è montato alcun obiettivo.
- Quando si monta la fotocamera su un telescopio astronomico o un apparecchio simile, impostare il modo di esposizione su M.

Impossibile stampare

- Si è cercato di contrassegnare le immagini RAW con un contrassegno DPOF.

Controllare il dispositivo collegato.

- Non si riesce a stabilire un collegamento. Scollegare il cavo USB e ricollegarlo.

Surriscaldam. macc. fot. Lasciare raffreddare.

- La fotocamera si è riscaldata perché sono state eseguite riprese continue. Spegnerla fotocamera. Far raffreddare la fotocamera e attendere finché è di nuovo pronta a riprendere.

Errore fotocamera

Errore di sistema

- Spegnerla fotocamera, rimuovere la batteria e poi reinserirla. Se il messaggio viene visualizzato spesso, rivolgersi al rivenditore Sony o a un centro di assistenza autorizzato Sony locale.

Coperchio aperto

- Chiudere il coperchio della scheda di memoria per iniziare la ripresa.

Impossibile ingrandire

Impossibile ruotare imm.

- È possibile che le immagini registrate con altre fotocamere non vengano ingrandite o ruotate.

Nessuna immagine è cambiata

- Si è tentato di proteggere immagini o di specificare impostazioni DPOF senza aver modificato la specifica di tali immagini.

Imp. creare cart. nuove

- Sulla scheda di memoria esiste una cartella con un nome che inizia per "999". In questo caso, non è possibile creare alcuna cartella.

Stampa annullata

- La stampa è stata annullata. Scollegare il cavo USB o spegnere la fotocamera.

Impossibile contrassegnare

- Si è tentato di contrassegnare immagini RAW nella schermata PictBridge.

Errore stampante

- Controllare la stampante.
- Controllare se l'immagine che si desidera stampare sia danneggiata.

Stampante occupata

- Controllare la stampante.

Precauzioni

Non utilizzare/conservare la fotocamera nei seguenti luoghi

- In un luogo molto caldo, asciutto o umido
In luoghi come un'auto parcheggiata al sole, il corpo della fotocamera potrebbe deformarsi e ciò potrebbe provocare un malfunzionamento.
- Alla luce diretta del sole o vicino a un radiatore
Il corpo della fotocamera potrebbe scolorirsi o deformarsi e questo potrebbe provocare un malfunzionamento.
- In ubicazioni soggette a forti vibrazioni
- In prossimità di ubicazioni con forti campi magnetici
- In luoghi sabbiosi o polverosi
Fare attenzione a non lasciar entrare la sabbia o la polvere nella fotocamera. Questo può provocare il malfunzionamento della fotocamera e in alcuni casi questo inconveniente non può essere riparato.

Trasporto

- Assicurarsi di montare il coprioculare o il coperchio del corpo quando non si utilizza la fotocamera. Quando si monta il coperchio del corpo, rimuovere tutta la polvere dal coperchio prima di collocarlo sulla fotocamera.

Informazioni sulle temperature di esercizio

La fotocamera è progettata per l'uso a temperature comprese tra 0 e 40°C (quando si utilizza un Microdrive: tra 5 e 40°C). Non è consigliata la registrazione in luoghi troppo freddi o caldi che superino questo intervallo.

Informazioni sulla condensa

Se si porta la fotocamera direttamente da un ambiente freddo a uno caldo, potrebbe formarsi della condensa all'interno o all'esterno della fotocamera. Questa condensa può provocare un malfunzionamento della fotocamera.

Come evitare la formazione di condensa

Quando si porta la fotocamera da un ambiente freddo a uno caldo, sigillare la fotocamera in un sacchetto di plastica e lasciare che si adatti alle condizioni del nuovo ambiente per circa un'ora.

Qualora si formi della condensa

Spegnerne la fotocamera e aspettare circa un'ora che la condensa evapori. Tenere presente che, se si tenta di riprendere con dell'umidità rimasta all'interno dell'obiettivo, non sarà possibile registrare immagini nitide.

Informazioni sulla batteria ricaricabile interna

Questa fotocamera è dotata di una batteria ricaricabile interna per mantenere la data, l'ora ed altre impostazioni indipendentemente dal fatto che la fotocamera sia accesa o spenta.

Questa batteria ricaricabile viene continuamente caricata finché si utilizza la fotocamera. Tuttavia, se si utilizza la fotocamera per brevi periodi di tempo, questa batteria si scarica gradualmente, e se non si utilizza affatto la fotocamera per circa 8 mesi, si scarica completamente. In questo caso, assicurarsi di caricare questa batteria ricaricabile prima di utilizzare la fotocamera.

Tuttavia, anche se questa batteria ricaricabile non è caricata, è ancora possibile utilizzare la fotocamera a condizione che non si registrino la data e l'ora. Qualora la fotocamera riporti le impostazioni ai valori predefiniti ogni volta che si carica la batteria ricaricabile interna, quest'ultima potrebbe non funzionare più. Rivolgersi al rivenditore Sony o a un centro di assistenza autorizzato locale Sony.

Metodo di carica della batteria interna ricaricabile

Inserire la batteria carica nella fotocamera o collegare la fotocamera a una presa a muro utilizzando l'alimentatore CA/caricabatterie (non in dotazione) e lasciare la fotocamera spenta per 24 ore o più.

Note sulla registrazione/riproduzione

- Prima di registrare degli eventi unici, effettuare una registrazione di prova per accertarsi che la fotocamera funzioni correttamente.
- Questa fotocamera è progettata per resistere alla polvere e all'umidità, ma non è impermeabile né resistente agli spruzzi. Quando si utilizza la fotocamera sotto la pioggia, fare attenzione a non far bagnare la fotocamera e l'obiettivo. Pulire la fotocamera dopo l'uso, qualora si sporchi. Eventuali residui di acqua, sabbia, polvere, sale ecc. lasciati sulla fotocamera potrebbero provocare un malfunzionamento.
- Non guardare verso il sole o verso una luce forte attraverso un obiettivo rimosso o il mirino. Questo potrebbe provocare un danno irreparabile agli occhi. Oppure, potrebbe provocare un malfunzionamento della fotocamera.
- Non utilizzare la fotocamera in prossimità di ubicazioni che generino forti onde radio o che emettano radiazioni. La fotocamera potrebbe non essere in grado di registrare o riprodurre correttamente.
- Utilizzando la fotocamera in luoghi sabbiosi o polverosi si possono provocare dei malfunzionamenti.
- Se si forma della condensa, eliminarla prima di utilizzare la fotocamera (pagina 172).
- Non scuotere né urtare la fotocamera. Oltre ai

malfunzionamenti e all'impossibilità di registrare le immagini, questo può rendere la scheda di memoria inutilizzabile o provocare interruzioni, danni o perdite dei dati di immagine.

- Tenere la fotocamera, gli accessori in dotazione, ecc. fuori dalla portata dei bambini. La "Memory Stick Duo" e gli altri accessori potrebbero venire inghiottiti. Qualora si verifichi un problema di questo genere, rivolgersi immediatamente a un dottore.

Indice

Caratteri numerici

2^a tendina..... 59

A

Adobe RGB..... 106

AF continuo 51

AF singolo..... 51

Anteprima 85

Anteprima intelligente 85

Area AF..... 53

Autoscatto 81

B

Batteria..... 11

Bilanciamento del bianco..... 70

Bilanciamento del bianco
personalizzato 73

Bilanciamento del bianco
preimpostato 70

Blocco AE..... 65

Blocco dell'esposizione 65

Blocco della messa a fuoco..... 54

Blocco dello specchio 83

Blocco manopola 116

C

Cancella 96

Caricamento della batteria 9

Collegam..... 128

Collegamento USB 128

Comando flash 107

Compensazione del flash 68

Compensazione dell'esposizione
..... 64

Con prevalenza al centro..... 63

Conchiglia oculare 21

Condensa 172

Contrasto 76

Controllo AF/MF 56, 57

D

Dati tecnici 157

Diaframma 45

Dimensione dell'immagine 104

Dimensioni APS-C..... 133

Disp 117

Disp.info reg..... 117

Display 37

Display riproduzione..... 123

E

Elenco dei menu 102

Esposizione a forcella continua
..... 81

Esposizione a forcella del
bilanciamento del bianco (WB)
..... 83

Esposizione a forcella singola.... 81

Esposizione lunga NR..... 110

Esposizione manuale..... 47

F

Filtro colore	72
Flash	58
Flash automatico.....	59
Flash senza fili	59
Forcella	81
Formatta.....	120
Funzion.tasto	117
Funzione antipolvere	29
Funzione SteadyShot	39

G

Gamma ISO automatica	108
----------------------------	-----

I

Illuminatore AF	55
Image Data Converter SR.....	148
Image Data Lightbox SR	149
Impostare l'orologio	20
Impostazione data/ora.....	20
Impostazione della priorità	109
Impostazione DPOF	121
Indicatore di messa a fuoco	52
ISO alta NR	110
Istogramma	89, 95

J

JPEG	105
------------	-----

L

Luce ambientale.....	65
Luminosità LCD	125

M

Memoria.....	87
“Memory Stick Duo”	16
Messa a fuoco	51
Messa a fuoco automatica.....	51
Messa a fuoco manuale.....	55
Messa a fuoco manuale diretta	56
Micro regolazione AF.....	131
Microdrive	16
Mirino	21, 38
Misurazione con schema a nido d'ape a 40 segmenti	63
Modifica del programma	44
Modifica manuale	49
Modo del flash	59
Modo di avanzamento.....	79
Modo di esposizione	43
Modo di misurazione	63
Modo pulizia	29
Monitor LCD	34, 94
Multisegmento	63

N

Nitidezza	76
Nome cartella.....	127
Numero di immagini registrabili	12, 26
Numero file.....	127
Nuova cartella.....	128

O

Obiettivo	14
-----------------	----

Ottimizzatore di gamma dinamica	75	Risparmio di energia	125
.....		Ruota	90
P		S	
Parte ad alta luminosità	89	Saturazione	76
Parte con area scura	89	Scala EV	48, 66, 82
PictBridge	152	Scheda CF	16
PMB	151	Schermata dell'indice	92
Premere a metà	42, 109	Schermo di messa a fuoco	132
Programmato automatico	43	Schermo ingrandito	91
Proiezione di diapositive	124	Segnali audio	130
Proteggi	121	Selettore multiplo	40
Q		Seleziona cartella	128
Qualità dell'immagine	105	Selezione rapida	41
R		Sensibilità ISO	69
Rapporto di aspetto	104	Sincronizzazione ad alta velocità	60
Rapporto di compressione	105	
RAW	105, 148	Slow sync (sincronizzazione su tempi lenti)	60
Regolazione diottrica	21	Spazio colore	106
Remote Camera Control	149	Spot	63
Revisione automatica	114	sRGB	106
Riduzione dei disturbi	110	Stampa	121, 152
Ripr. imp. pred.	133	Stampa data	122
Ripresa	42	Stampa indice	122
Ripresa con la messa a fuoco manuale diretta	56	Stile Personale	76
Ripresa continua	80	T	
Ripresa in BULB (posa "B")	49	Tasto AEL	115
Ripristino	111, 119, 133	Tasto C	106
Ripristino modo di registrazione	111	Tasto DISP	35, 88
		Tasto DRIVE	79
		Tasto Fn	41

Tasto MENU	102
Tasto personalizzato	106
Tasto WB	70
Telecomando	23
Temperatura colore	72
Tempo di otturazione.....	43, 46
Tempo informazioni	125
Tracolla.....	22

U

Uscita HDMI	100
Uscita video	126

V

Visualizzazione dell'immagine	88, 98
--	--------

