

SONY®



Table des
matières

Recherche par
opération

Recherche par
MENU/paramètre

Index

Cyber-shot

Guide pratique de Cyber-shot

DSC-HX1

Présentation de ce guide pratique

Cliquez sur un bouton situé dans la partie supérieure droite pour accéder à la page correspondante.

Cela peut s'avérer utile lors de la recherche d'une fonction que vous souhaitez afficher.



Pour rechercher des informations par fonction.

Pour rechercher des informations par opération.

Pour rechercher des informations dans une liste de MENU/paramètres.

Pour rechercher des informations par mot-clé.

Table des matières

Recherche par opération

Recherche par MENU/paramètre

Index

Symboles et notations utilisés dans ce guide pratique

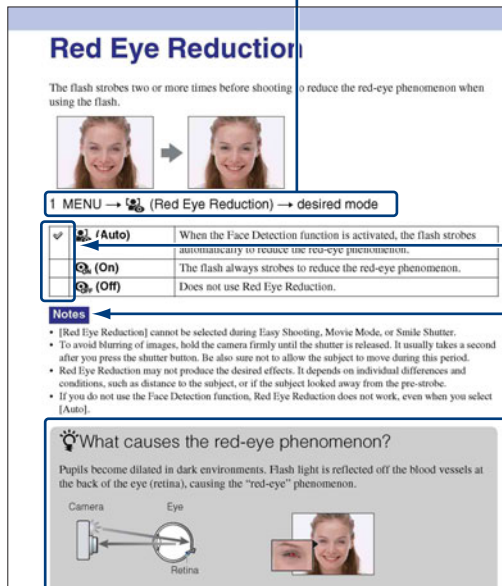

Dans le présent guide pratique, la séquence d'opérations est représentée par des flèches (→). Utilisez l'appareil dans l'ordre indiqué. Les symboles sont repris tels qu'ils apparaissent dans la configuration par défaut de l'appareil.

Le réglage par défaut est indiqué par ✓.

Indique des mises en garde et des limitations relatives à l'utilisation correcte de l'appareil.

Indique des informations utiles.

Remarques sur l'utilisation de l'appareil

Remarques sur les types de « Memory Stick » utilisables (vendus séparément)



« Memory Stick Duo » : vous pouvez utiliser un « Memory Stick Duo » avec l'appareil.



« Memory Stick » : vous ne pouvez pas utiliser un « Memory Stick » avec l'appareil.

Il n'est pas possible d'utiliser d'autres cartes mémoire

- Pour plus d'informations sur le « Memory Stick Duo », reportez-vous à la page 172.

Si vous utilisez un « Memory Stick Duo » avec un appareil compatible « Memory Stick »

Vous pouvez utiliser le « Memory Stick Duo » en l'insérant dans l'adaptateur « Memory Stick Duo » (vendu séparément).



Adaptateur « Memory Stick Duo »

Remarques sur la batterie

- Chargez la batterie (fournie) avant d'utiliser votre appareil pour la première fois.
- Vous pouvez recharger la batterie même si elle n'est pas complètement déchargée. Vous pouvez aussi utiliser la batterie même si elle n'est que partiellement chargée.
- Si vous prévoyez que la batterie restera longtemps inutilisée, déchargez-la en utilisant l'appareil, puis retirez-la et rangez-la dans un endroit frais et sec. Ceci la maintiendra en bon état de fonctionnement.
- Pour plus d'informations sur la batterie, reportez-vous à la page 174.

Remarques sur l'écran LCD, le viseur LCD et l'objectif

- L'écran LCD et le viseur LCD sont le produit d'une technologie de pointe et plus de 99,99 % des pixels sont opérationnels. Il se peut, toutefois, que vous constatiez la présence de quelques petits points noirs et/ou brillants (blancs, rouges, bleus ou verts) sur l'écran LCD. Ces points sont la conséquence normale du procédé de fabrication et n'affectent pas l'enregistrement.

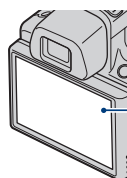

Points noirs, blancs, rouges, bleus ou verts

- Ne tenez pas l'appareil en saisissant l'écran LCD.



- Si l'écran LCD, le viseur LCD ou l'objectif sont exposés aux rayons directs du soleil pendant de longues périodes, des problèmes de fonctionnement peuvent se présenter. Soyez attentif lorsque vous placez l'appareil près d'une fenêtre ou à l'extérieur.
- N'exercez aucune pression sur l'écran LCD. Ceci pourrait décolorer l'écran et provoquer un dysfonctionnement.
- Les images peuvent laisser une traînée sur l'écran LCD dans un endroit froid. Ceci n'est pas une anomalie.
- Veillez à ne pas heurter l'objectif mobile et à ne pas le soumettre à une force.

Remarque relative à la lecture sur d'autres appareils

Cet appareil utilise MPEG-4 AVC/H.264 Profil principal pour l'enregistrement de films. Par conséquent, les films enregistrés à l'aide de ce caméscope ne peuvent pas être lus par des appareils qui ne prennent pas en charge MPEG-4 AVC/H.264.

Images utilisées dans ce guide pratique

Les photos utilisées comme exemples dans ce guide pratique sont des images reproduites et non des photos réelles prises avec cet appareil.

Table des matières

Recherche par opération

Recherche par MENU/paramètre

Index

Table des matières

Remarques sur l'utilisation de l'appareil

Présentation de ce guide pratique	2
Remarques sur l'utilisation de l'appareil.....	3
Recherche par opération.....	8
Recherche par MENU/paramètre.....	11
Identification des pièces.....	16
Utilisation du sélecteur de mode	17
Utilisation de la molette multifonctions.....	18
Changement du réglage DISP (affichage à l'écran)	19
Utilisation de la mémoire interne.....	21

Prise de vue

Réglage auto intelligent.....	22
Sélection scène.....	23
Prise de vue facile.....	25
Prise de vue en exposition manuelle	27
Prise de vue à priorité vitesse d'obturation	28
Prise de vue à priorité ouverture	30
Programme Auto.....	31
Crépuscule sans trépied	32
Anti-flou de mouvement	33
Panorama par balayage.....	34
Mode Film	36
Détection de sourire	37
Zoom.....	38
Retardateur	39
Macro	40
Flash	41
Mise au P	42
Prise de vue en mode rafale rapide/Bracketing d'exposition	44
EV	46
ISO	47

Visualisation

Visualisation d'images fixes	48
Zoom de lecture	49
Index d'images	50
Supprimer.....	51
Visualisation de films.....	52

MENU (Prise de vue)

Paramètres de MENU (Prise de vue).....	11
--	----

MENU (Visualisation)

Paramètres de MENU (Visualisation)	13
--	----

Réglages

Définition des paramètres	14
---------------------------------	----

Téléviseur

Visualisation d'images sur un téléviseur SD (définition standard)	132
Visualisation d'images sur un téléviseur HD (haute définition)	133

Ordinateur

Utilisation de votre ordinateur Windows.....	138
Installation du logiciel (fourni).....	140
A propos de « PMB (Picture Motion Browser) » (fourni).....	141
Visualisation d'images sur l'ordinateur.....	142
Utilisation de « Music Transfer » (fourni)	146
Utilisation de votre ordinateur Macintosh	147
Visualisation de « Utilisation avancée de Cyber- shot »	150

Impression

Impression d'images fixes	151
Impression directe des images à l'aide d'une imprimante compatible PictBridge.....	152
Impression en magasin	154

Dépannage

Dépannage.....	155
Indicateurs d'avertissement et messages	165

Autres

Utilisation de l'appareil à l'étranger — Sources d'alimentation	171
A propos des « Memory Stick Duo ».....	172
A propos de la batterie InfoLITHIUM.....	174
A propos du chargeur pour batterie	175

Index

Index	176
-------------	-----

Recherche par opération

Table des
matières

Recherche par
opération

Recherche par
MENU/paramètre

Index

Réglages automatiques effectués par l'appareil	Réglage auto intelligent 22
	Sélection scène 23
	Reconnaissance de scène 64
Prise de vue de portraits	Portrait 23
	Portrait crépus 23
	Détection de sourire 37
	Reconnaissance de scène 64
	Détection de visage 67
	Atténuation yeux fermés 70
	Attén yeux roug 71
Prise de vue manuelle	Prise de vue en exposition manuelle 27
	Prise de vue à priorité vitesse d'obturation 28
	Prise de vue à priorité ouverture 30
	Programme Auto 31
Prise de vue panoramique	Panorama par balayage 34
Prise de vue de plats	Gastronomie 23
Prise de vue rapprochée d'objets	Macro 40
Prise de vue d'objets en mouvement	Prise de vue avancée sport 23
	Mode Film 36
	Prise de vue en mode rafale rapide/ Bracketing d'exposition 44

Prise de vue exempte de flou	Sensibil élevée	23
	Crépuscule sans trépied.....	32
	Anti-flou de mouvement.....	33
	Retardateur avec un délai de 2 secondes	39
	ISO.....	47
	SteadyShot.....	79
Prise de vue avec contre-jour	Flash forcé.....	41
	Reconnaissance de scène.....	64
	DRO.....	72
Prise de vue dans des endroits sombres	Sensibil élevée	23
	Anti-flou de mouvement.....	33
	Sync lente (Flash activé).....	41
	ISO.....	47
Réglage de l'exposition	Histogramme	20
	EV	46
Modification de la position de mise au point	Mise au P.....	42
	Détection de visage	67
Modification de la taille de l'image	Taille Img	56
Suppression d'images	Supprimer	51, 97
	Formater.....	124
Affichage d'images agrandies	Zoom de lecture	49
	Recadrage	93
Edition d'images	Retoucher	93
	Multi-redimensio.	96

Lecture d'une série d'images dans l'ordre	Lecture continue	81
	Diaporama avec musique	82
Prise de vue/ visualisation avec des indicateurs faciles à identifier	Prise de vue facile	25
	Utilisation de « PMB (Picture Motion Browser) »	141
Impression d'images avec la date	Réglage zone	130
	Régl. date&heure	131
Modification des réglages de la date et de l'heure	Initialiser	114
	Impression d'images fixes	151
Visualisation sur un téléviseur	Visualisation d'images sur un téléviseur SD (définition standard)	132
	Visualisation d'images sur un téléviseur HD (haute définition)	133
Informations relatives aux accessoires en option	« Utilisation avancée de Cyber-shot »	150

Recherche par MENU/paramètre

Paramètres de MENU (Prise de vue)

Vous pouvez aisément sélectionner l'une des diverses fonctions de prise de vue à l'aide de la touche MENU.

- 1 Appuyez sur la touche MENU pour afficher l'écran de menu
- 2 Sélectionnez le paramètre de menu souhaité avec ▲▼/◀▶ sur la touche de commande
- 3 Appuyez sur la touche MENU pour désactiver l'écran de menu

Touche de commande

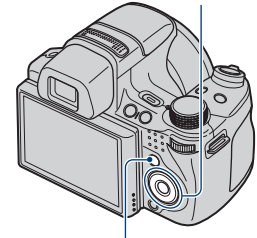

Touche MENU

Dans le tableau ci-dessous, ✓ indique qu'une fonction est disponible et — qu'elle ne l'est pas. Cliquez sur chaque paramètre de menu pour accéder à la page correspondante.

Sélecteur de mode	i	EASY	P	S	A	M	📷	SCN	📺	🌙	👤
Paramètres de menu											
Sélection scène	—	—	—	—	—	—	—	✓	—	—	—
Mode Enregistrement film	—	—	—	—	—	—	✓	—	—	—	—
Orientation de prise de vue	—	—	—	—	—	—	—	—	✓	—	—
Taille Img	✓	✓	✓	✓	✓	✓	✓	✓	✓	✓	✓
Flash	—	✓	—	—	—	—	—	—	—	—	—
Bal blanc	—	—	✓	✓	✓	✓	✓	✓*	✓	✓	✓
Mode de mesure	—	—	✓	✓	✓	✓	✓	—	✓	✓	✓
Ensemble Bracketing	—	—	✓	✓	✓	✓	—	✓*	—	—	—
Reconnaissance de scène	✓	—	—	—	—	—	—	—	—	—	—
Sensibilité sourire	✓	—	✓	✓	✓	✓	—	✓*	—	—	—
Détection de visage	✓	—	✓	✓	✓	✓	—	✓*	—	✓	✓
Niv. flash	—	—	✓	✓	✓	✓	—	—	—	—	—
Atténuation yeux fermés	—	—	—	—	—	—	—	✓*	—	—	—
Attén yeux rouge	✓	—	✓	✓	✓	✓	—	✓*	—	—	—
DRO	—	—	✓	✓	✓	✓	—	—	—	—	—
Réduction de bruit	—	—	✓	✓	✓	✓	—	—	—	—	—
Mode couleur	—	—	✓	✓	✓	✓	✓	—	—	—	—
Filtre de couleur	—	—	✓	✓	✓	✓	—	—	✓	—	—
Saturation des couleurs	—	—	✓	✓	✓	✓	—	—	✓	—	—
Contraste	—	—	✓	✓	✓	✓	—	—	✓	—	—
Netteté	—	—	✓	✓	✓	✓	—	—	✓	—	—
SteadyShot	—	—	✓	✓	✓	✓	✓	✓*	—	✓	✓
📷 (Réglages)	✓	—	✓	✓	✓	✓	✓	✓	✓	✓	✓

* Les opérations sont limitées par le mode Sélection scène sélectionné.

Remarque

- Seuls les paramètres disponibles pour chaque mode sont affichés à l'écran.

Table des
matières



Recherche par
opération

Recherche par
MENU/paramètre

Index







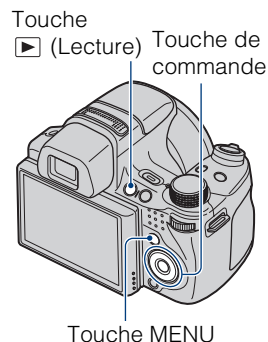













Paramètres de MENU (Visualisation)

Vous pouvez aisément sélectionner l'une des diverses fonctions de visualisation à l'aide de la touche MENU.

- 1 Appuyez sur la touche  (Lecture) pour passer en mode de lecture
- 2 Appuyez sur la touche MENU pour afficher l'écran de menu
- 3 Sélectionnez le paramètre de menu souhaité avec  sur la touche de commande
- 4 Appuyez sur  au centre de la touche de commande



Dans le tableau ci-dessous, ✓ indique qu'une fonction est disponible et — qu'elle ne l'est pas. Cliquez sur chaque paramètre de menu pour accéder à la page correspondante.

Mode Visualisation Paramètres de menu	« Memory Stick Duo »				Mémoire interne
	 Vue par date	 Vue par événement	 Préférés	 Vue par dossier	 Vue par dossier
 (Diaporama)	✓	✓	✓	✓	✓
 (Liste de dates)	✓	—	—	—	—
 (Liste d'événements)	—	✓	—	—	—
 (Mode Visualisation)	✓	✓	✓	✓	—
 (Filtrer par visages)	✓	✓	✓	—	—
 (Modif. image principale)	✓	✓	—	—	—
 (Ajouter/retirer Préférés)	✓	✓	✓	—	—
 (Afficher le groupe de rafales)	✓	✓	—	—	—
 (Retoucher)	✓	✓	✓	✓	✓
 (Multi-redimensio.)	✓	✓	✓	✓	✓
 (Supprimer)	✓	✓	—	✓	✓
 (Protéger)	✓	✓	✓	✓	✓
DPOF	✓	✓	✓	✓	—
 (Imprim.)	✓	✓	✓	✓	✓
 (Pivoter)	✓	✓	✓	✓	✓
 (Sélect. dossier)	—	—	—	✓	—
 (Réglages)	✓	✓	✓	✓	✓

Remarques

- Seuls les paramètres disponibles pour chaque mode sont affichés à l'écran.
- Lorsque le sélecteur de mode est réglé sur **EASY** (Prise de vue facile), si vous appuyez sur MENU, l'écran de suppression s'affiche. Vous avez le choix entre [Supprimer image seule] et [Supprimer toutes images].



Définition des paramètres

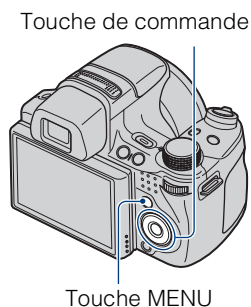

Vous pouvez modifier les paramètres dans l'écran  (Réglages).

- 1 Appuyez sur la touche MENU pour afficher l'écran de réglage
- 2 Sélectionnez  (Réglages) avec ▼ sur la touche de commande, puis appuyez sur ● sur la touche de commande pour afficher l'écran des réglages
- 3 Sélectionnez la catégorie souhaitée avec ▲/▼, appuyez sur ► pour sélectionner un paramètre, puis sur ●
- 4 Sélectionnez le paramètre souhaité, puis appuyez sur ●



Cliquez sur chaque paramètre de menu pour accéder à la page correspondante.

Catégories	Paramètres
 Réglages Pr de vue	Illuminat. AF
	Quadrillage
	Zoom numérique
	Convertisseur
	Sync flash
	Orientat. Auto
	Aff apr capt
	M au P étendue
Touche Perso	
 Paramètres princip.	Bip
	Language Setting
	Guide fonct
	Initialiser
	Mode Démo
	Résolution HDMI
	COMMANDE HDMI
	COMPONENT
	Sortie Vidéo
	Affichage grd zoom
	Connexion USB
	Téléch musi
Format musi	



Catégories	Paramètres
 Outil « Memory Stick »	Formater
	Créer doss ENR.
	Chg doss ENR.
	Supprim. doss ENR
	Copier
	Numéro de fichier
 Outil mémoire intern	Formater
	Numéro de fichier
 Réglages horloge	Réglage zone
	Régl. date&heure

Remarques

- [Réglages Pr de vue] s'affiche uniquement si des paramètres ont été définis en mode de prise de vue.
- [Outil « Memory Stick »] s'affiche uniquement si un « Memory Stick Duo » est inséré dans l'appareil, alors que [Outil mémoire intern] s'affiche uniquement si aucun « Memory Stick Duo » n'est inséré.

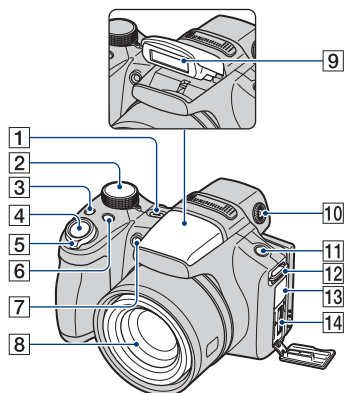
Identification des pièces



- 1** Touche ON/OFF (Alimentation)
- 2** Sélecteur de mode (17)
- 3** Touche /BRK (Rafale/Bracketing) (44)
- 4** Déclencheur
- 5** Pour la prise de vue : manette W/T (Zoom) (38)
Pour la visualisation : manette  (Index)/
manette  (Zoom de lecture) (50, 49)
- 6** Touche FOCUS (42)
- 7** Témoin de retardateur/
Témoin de détection de sourire/
Illuminateur d'assistance AF
- 8** Objectif
- 9** Flash
- 10** Sélecteur du viseur
- 11** Touche FINDER/LCD
- 12** Crochet pour la bandoulière
- 13** Prise DC IN/Cache de la prise DC IN
- 14** Multi-connecteur

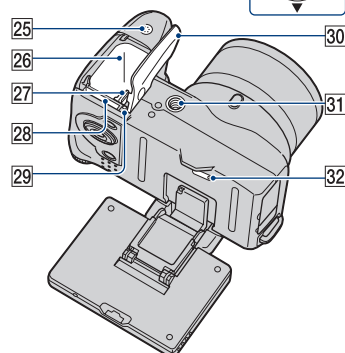
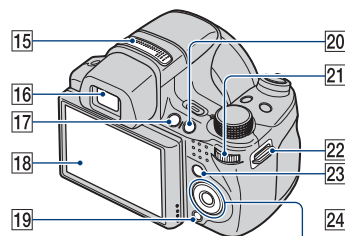











- 15** Micro stéréo
- 16** Viseur
- 17** Touche  (Lecture) (48)
- 18** Ecran LCD
- 19** Touche  (Supprimer) (51)
- 20** Touche  (Perso) (110)
- 21** Molette multifonctions (18)
- 22** Crochet pour la bandoulière
- 23** Touche MENU (11)
- 24** Touche de commande
Menu activé : ////
Menu désactivé : DISP///
- 25** Haut-parleur
- 26** Fente d'insertion de la batterie
- 27** Levier d'éjection de la batterie
- 28** Fente pour « Memory Stick Duo »
- 29** Témoin d'accès
- 30** Couvercle de la batterie/du « Memory Stick Duo »
- 31** Douille de trépied
- 32** Touche RESET

Table des matières

Recherche par opération

Recherche par MENU/paramètre

Index

Utilisation du sélecteur de mode

Réglez le sélecteur de mode sur la fonction souhaitée.

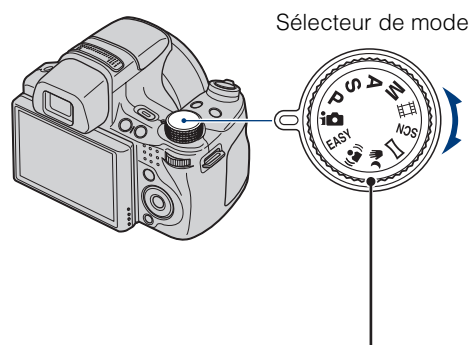

i (Réglage auto intelligent)	Permet de prendre des photos avec des réglages automatiquement ajustés (page 22).
EASY (Prise de vue facile)	Permet de prendre/visualiser des images fixes avec des indicateurs faciles à identifier (page 25).
P (Programme Auto)	Permet une prise de vue avec l'exposition réglée automatiquement (pour la vitesse d'obturation et la valeur d'ouverture) (page 31). Vous pouvez définir différentes fonctions à l'aide du menu.
S (Prise de vue à priorité vitesse d'obturation)	Permet de prendre la photo une fois la vitesse d'obturation réglée manuellement (page 28).
A (Prise de vue à priorité ouverture)	Permet de prendre la photo une fois la valeur d'ouverture réglée manuellement (page 30).
M (Prise de vue en exposition manuelle)	Permet de prendre la photo une fois l'exposition réglée manuellement (pour la vitesse d'obturation et l'ouverture (valeur F)) (page 27). Vous pouvez définir différentes fonctions à l'aide du menu.
((i)) (Anti-flou de mouvement)	Permet de prendre des photos avec réduction du flou sans utiliser le flash lors de la composition en mode rafale grande vitesse (page 33).
☞ (Crépuscule sans trépied)	Permet de prendre des photos avec réduction du flou dans des scènes faiblement éclairées sans trépied lors de la composition en mode rafale grande vitesse (page 32).
☞ (Panorama par balayage)	Permet de prendre une photo panoramique après la composition (page 34).
SCN (Sélection scène)	Permet une prise de vue avec des valeurs pré-réglées en fonction de la scène (page 23).
☞ (Mode Film)	Permet d'enregistrer des films avec du son (page 36).

Utilisation de la molette multifonctions

La molette multifonctions permet de modifier les valeurs de réglage lors d'une prise de vue en mode Prise de vue en exposition manuelle, Prise de vue à priorité vitesse d'obturation, Prise de vue à priorité ouverture ou Programme Auto, en mode de réglage de la sensibilité ISO, de la méthode de mise au point ou de la valeur d'exposition (EV). En tournant la molette multifonctions, vous pouvez facilement visualiser l'image suivante ou précédente. Il est également possible de définir les réglages de l'exposition (EV) dans **i** (Réglage auto intelligent) ou **SCN** (Sélection scène).

Dans **AS** (Prise de vue avancée sport), vous pouvez définir les réglages de l'exposition (EV) et de la sensibilité (ISO) à l'aide de la molette multifonctions.

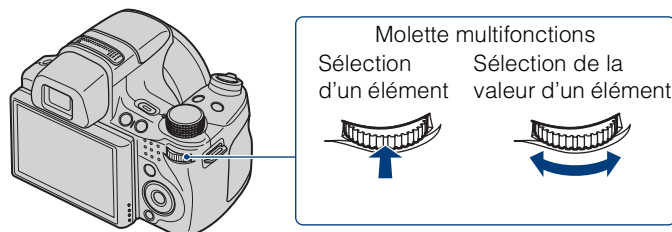

1 Appuyez sur la molette multifonctions pour sélectionner un élément dans l'écran de prise de vue

L'élément à régler est agrandi.

2 Tournez la molette multifonctions pour la valeur de l'élément







Tournez vers la droite pour augmenter la valeur ou vers la gauche pour la réduire.

Remarque

- Les éléments affichés en gris ne peuvent pas être définis à l'aide de la molette multifonctions.

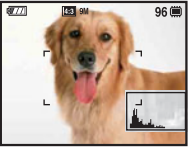
Changement du réglage DISP (affichage à l'écran)

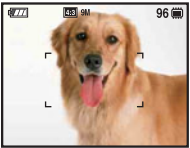
- 1 Appuyez sur DISP (affichage à l'écran) sur la touche de commande
- 2 Sélectionnez le mode souhaité à l'aide de la touche de commande

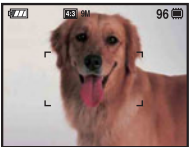
	 Clair + Image seule	Permet d'éclaircir l'écran et d'afficher uniquement les images.	
	 Clair + Histogramme	Permet d'éclaircir l'écran et d'afficher un graphique de la luminosité de l'image. Les informations sur l'image sont également affichées pendant la lecture.	
	 Clair	Permet d'éclaircir l'écran et d'afficher les informations.	
✓	 Normal	Permet de régler l'écran sur une luminosité standard et d'afficher les informations.	

Remarque

- Si vous visualisez des images avec une lumière extérieure vive, réglez la luminosité de l'écran au maximum. Toutefois, dans de telles conditions, l'autonomie de la batterie peut diminuer rapidement.

Histogramme

Un histogramme est un graphique permettant de visualiser la luminosité d'une image. L'histogramme signale une image claire lorsqu'il est décalé vers la droite, une image sombre lorsqu'il est décalé vers la gauche.

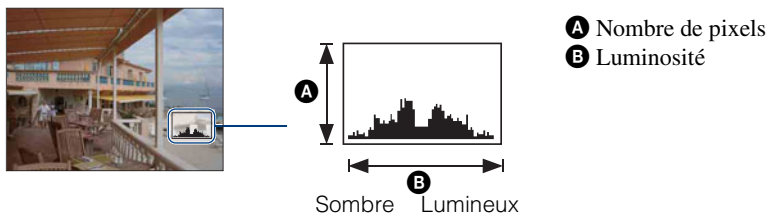

1 Appuyez sur DISP (affichage à l'écran) sur la touche de commande, puis sélectionnez [Clair + Histogramme]

Remarques

- L'histogramme apparaît également lors de la lecture d'une image unique, mais vous ne pouvez pas régler l'exposition.
- L'histogramme n'apparaît pas dans les cas suivants :
 - Enregistrement de films
 - Lecture des vidéos
 - Visualisation d'images en orientation verticale
 - Rotation d'images fixes
 - Prise de vue en mode Panorama par balayage
 - Visualisation d'images prises en mode Panorama par balayage
 - Visualisation d'images principales
- L'histogramme affiché peut être très différent lors de la prise de vue et lors de la lecture lorsque :
 - Le flash se déclenche
 - La vitesse d'obturation est lente ou rapide
- Il se peut que l'histogramme n'apparaisse pas pour des images enregistrées avec d'autres appareils.

Utilisation de la mémoire interne

L'appareil dispose d'une mémoire interne de 11 Mo environ. Cette mémoire n'est pas amovible. Vous pouvez enregistrer des images dans cette mémoire interne, même lorsque l'appareil ne contient pas de « Memory Stick Duo ».

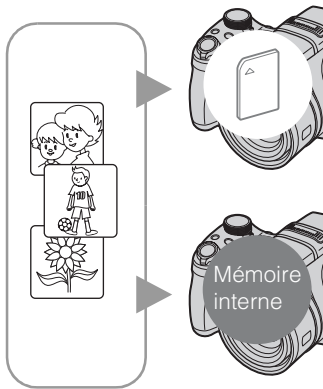

Lorsqu'un « Memory Stick Duo » est inséré

[Enregistrement en cours] : les images sont enregistrées sur le « Memory Stick Duo ».

[Lecture] : les images du « Memory Stick Duo » sont lues.

[Menu, réglages, etc.] : diverses opérations peuvent être exécutées sur les images du « Memory Stick Duo ».

En l'absence de « Memory Stick Duo » dans l'appareil

[Enregistrement en cours] : les images sont enregistrées dans la mémoire interne.

[Lecture] : les images stockées dans la mémoire interne sont lues.

[Menu, réglages, etc.] : diverses opérations peuvent être exécutées sur les images dans la mémoire interne.

A propos des données d'images stockées dans la mémoire interne

Nous vous recommandons de copier (copie de sauvegarde) impérativement les données à l'aide de l'une des méthodes suivantes.

Pour copier (copie de sauvegarde) les données sur le disque dur de votre ordinateur

Procédez comme indiqué aux pages 142 à 143 sans « Memory Stick Duo » inséré dans l'appareil.

Pour copier (copie de sauvegarde) les données sur un « Memory Stick Duo »

Préparez un « Memory Stick Duo » ayant un espace disponible suffisant, puis procédez comme indiqué sous [Copier] (page 128).

Remarques

- Vous ne pouvez pas transférer de données d'image d'un « Memory Stick Duo » vers la mémoire interne.
- En établissant une connexion USB entre l'appareil et un ordinateur à l'aide du câble pour borne multi-usage, vous pouvez transférer des données stockées sur la mémoire interne vers un ordinateur. Cependant, vous ne pouvez pas transférer de données d'image d'un ordinateur vers la mémoire interne.

Réglage auto intelligent

Permet de prendre des photos avec des réglages automatiquement ajustés.

- 1 Réglez le sélecteur de mode sur **i** (Réglage auto intelligent)
- 2 Prenez la photo avec le déclencheur

Remarque

- Le mode de flash est réglé sur [Flash Auto] ou sur [Flash désactivé].

💡 A propos de la Reconnaissance de scène

La Reconnaissance de scène est appliquée en mode Réglage auto intelligent. Elle permet à l'appareil de reconnaître automatiquement les conditions de prise de vue avant de prendre la photo.

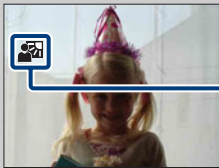

Icône Reconnaissance de scène

L'appareil reconnaît les modes ☾ (Crépuscule), 👤 (Portrait crépus), 📷 (Crépuscule avec trépied), 🌄 (Contre-jour), 📷 (Portrait en contre-jour), 🏞️ (Paysage), 🌸 (Macro) ou 👤 (Portrait) et affiche une icône sur l'écran LCD une fois la scène reconnue. Pour plus de détails, reportez-vous à la page 64.

💡 Prise de vue d'image fixe d'un sujet difficile à mettre au point

- La distance de prise de vue minimale est d'environ 1 cm (13/32 po.) (W), 150 cm (4 pi. 11 1/8 po.) (T) (à partir de l'objectif).
- Si l'appareil ne peut pas effectuer de mise au point automatique sur le sujet, l'indicateur de verrouillage AE/AF se met à clignoter lentement et le bip ne retentit plus. Recomposez le plan ou modifiez le réglage de la mise au point (page 42).
- La mise au point peut être difficile dans les situations suivantes :
 - Il fait sombre et le sujet est distant
 - Le contraste entre le sujet et l'arrière-plan est faible
 - Le sujet est vu à travers une vitre
 - Le sujet se déplace rapidement
 - Présence d'une lumière réfléchissante ou de surfaces brillantes
 - Le sujet clignote
 - Le sujet est éclairé à contre-jour



Sélection scène

Permet une prise de vue avec des valeurs pré-réglées en fonction de la scène.

- 1 Réglez le sélecteur de mode sur **SCN** (Sélection scène)
- 2 Sélectionnez le mode souhaité → ● sur la touche de commande
Si vous souhaitez basculer vers une autre scène, appuyez sur la touche MENU.

 (Sensibil élevée)	<p>Permet de prendre des photos sans flash en condition de faible luminosité avec réduction du flou.</p>	
 (Portrait)	<p>Permet de prendre une photo avec l'arrière-plan flou et le sujet net.</p>	
 (Prise de vue avancée sport)	<p>Permet de photographier des sujets en mouvement rapide, notamment les scènes de sport. Lorsque vous enfoncez le déclencheur à mi-course, l'appareil prévoit le mouvement du sujet et effectue la mise au point.</p>	
 (Paysage)	<p>Permet de photographier aisément des scènes distantes en effectuant la mise au point sur les éléments distants. Ce mode est idéal pour reproduire un ciel bleu vif ou les couleurs des fleurs.</p>	
 (Portrait crépus)	<p>Permet de prendre des photos nettes de personnes avec un paysage nocturne à l'arrière-plan sans compromettre l'atmosphère.</p>	
 (Crépuscule)	<p>Permet d'effectuer des prises de vue de scènes nocturnes sans perdre l'atmosphère sombre de l'environnement.</p>	
 (Gastronomie)	<p>Permet de photographier des plats dans des couleurs délicieuses et lumineuses.</p>	
 (Plage)	<p>Permet d'enregistrer clairement le bleu de l'eau lors de prises de vue en bord de mer ou de lac.</p>	
 (Neige)	<p>Permet d'obtenir des images claires en évitant que les couleurs soient écrasées lors de prises de vues de scènes neigeuses ou d'autres endroits où la totalité de l'écran est blanche.</p>	
 (Feux d'artifice)	<p>Permet d'enregistrer des feux d'artifice dans toute leur splendeur.</p>	

























Remarque

- Lors de la prise de vue avec les modes  (Portrait crépus),  (Crépuscule) ou  (Feux d'artifice), la vitesse d'obturation est plus lente et les photos ont tendance à être plus floues. Pour éviter que les photos soient floues, il est recommandé d'utiliser un trépied.

Fonctions disponibles en mode Sélection scène

L'appareil combine plusieurs fonctions pour adapter la prise de vue aux conditions de la scène. ✓ indique qu'une fonction est disponible et — qu'elle ne l'est pas. Les icônes situées sous [Flash] indiquent les modes de flash disponibles.

Selon le mode Sélection scène, certaines fonctions ne sont pas disponibles.

										
Retardateur	✓	✓	—	✓	✓	✓	✓	✓	✓	✓
Macro activée	✓	✓	—	—	✓	—	✓	✓	✓	—
Flash		✓		 	 SL		 	 	 	 
Détection de visage/ Détection de sourire	✓	✓*	—	—	✓	—	—	✓	✓	—
Rafale/Bracketing	—	✓	✓	✓	—	—	—	✓	✓	—
ISO	—	—	✓	—	—	—	—	—	—	—
Bal blanc	✓**	—	—	—	—	—	✓	—	—	—
Attén yeux roug	—	✓	—	✓	✓	—	—	✓	✓	—
Atténuation yeux fermés	—	✓	—	—	—	—	—	—	—	—
SteadyShot	✓	✓	✓	✓	✓	✓	—	✓	✓	✓

* [Désact] ne peut pas être sélectionné pour [Détection de visage].

** [Flash] ne peut pas être sélectionné pour [Bal blanc].

Prise de vue facile

Permet de prendre des photos en n'utilisant que les fonctions strictement nécessaires. Les paramètres que vous pouvez modifier sont [Taille Img], [Retardateur] et [Flash]. La taille du texte augmente et les indicateurs sont plus visibles.

- 1 Réglez le sélecteur de mode sur **EASY** (Prise de vue facile)
- 2 Prenez la photo avec le déclencheur

Remarque

- La batterie se décharge plus rapidement, car la luminosité de l'écran augmente automatiquement.



Modification des paramètres Taille Img, Retardateur et Flash

- Taille Img :** MENU → [Taille Img] → ● sur la touche de commande → le mode souhaité → ●
Sélectionnez le format [Grande] ou [Petite].
- Retardateur :** ⌚ sur la touche de commande → le mode souhaité
Sélectionnez le mode [Retardateur 10 sec] ou [Retardat. désactivé].
- Flash :** ⚡ sur la touche de commande → le mode souhaité
Sélectionnez le mode [Flash Auto] ou [Flash désactivé].
MENU → [Flash] → ● → le mode souhaité → ●
Sélectionnez le mode [Auto] ou [Désact].



A propos de la Reconnaissance de scène

La Reconnaissance de scène est appliquée en mode Prise de vue facile. Elle permet à l'appareil de reconnaître automatiquement les conditions de prise de vue avant de prendre la photo.

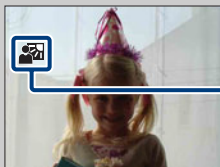

Icône Reconnaissance de scène

L'appareil reconnaît les modes ☾ (Crépuscule), 👤 (Portrait crépus), 🌅 (Crépuscule avec trépied), 🌞 (Contre-jour), 🌄 (Portrait en contre-jour), 🏞️ (Paysage), 🌸 (Macro) ou 👤 (Portrait) et affiche une icône sur l'écran LCD une fois la scène reconnue. Pour plus de détails, reportez-vous à la page 64.

A propos du mode Visualisation facile

Si vous appuyez sur la touche  (Lecture) lorsque le sélecteur de mode est réglé sur EASY (Prise de vue facile), le texte de l'écran de lecture s'agrandit et devient plus visible. En outre, les fonctions qui peuvent être utilisées sont limitées.

Touche	Permet de supprimer l'image actuellement affichée.
 (Supprimer) :	Sélectionnez [OK] → ●
Touche MENU :	Vous pouvez supprimer l'image actuellement affichée avec la commande [Supprimer image seule] ou supprimer toutes les images d'un dossier avec la commande [Supprimer toutes images].

- Mode Visualisation est réglé sur [Vue par dossier]. Si vous réglez le sélecteur de mode sur un mode autre que EASY (Prise de vue facile) avant de lire les images, ces dernières s'affichent dans le Mode Visualisation présélectionné.

Prise de vue en exposition manuelle

Permet de prendre des photos avec l'exposition souhaitée en réglant manuellement la vitesse d'obturation et l'ouverture (valeur F).

L'appareil conserve le réglage en mémoire même après sa mise hors tension. Une fois que vous avez spécifié une valeur, vous pouvez retrouver la même exposition en plaçant simplement le sélecteur de mode sur **M** (Prise de vue en exposition manuelle).

- 1 Réglez le sélecteur de mode sur **M** (Prise de vue en exposition manuelle)
- 2 Appuyez sur la molette multifonctions pour sélectionner ISO, la vitesse d'obturation ou l'ouverture (valeur F)
A chaque appui de la molette multifonctions, les éléments pouvant être sélectionnés changent.
- 3 Tournez la molette multifonctions pour définir la valeur
- 4 Prenez la photo avec le déclencheur

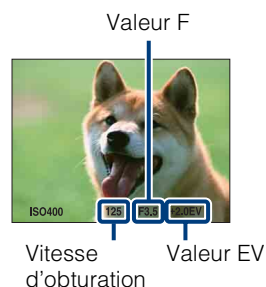

Remarques

- Si l'exposition correcte n'est pas obtenue une fois les réglages effectués, il se peut que les indicateurs des valeurs de réglage clignotent à l'écran lorsque vous enfoncez le déclencheur à mi-course. Vous pouvez effectuer la prise de vue dans ces conditions, mais nous vous recommandons de régler de nouveau la valeur qui clignote.
- Le flash est réglé sur [Flash activé] ou sur [Flash désactivé].

💡 Si vous réglez la vitesse d'obturation et l'ouverture (valeur F)

La différence entre l'exposition définie manuellement et l'exposition appropriée calculée par l'appareil apparaît comme une valeur EV à l'écran. Vous pouvez utiliser cette valeur pour évaluer la luminosité de l'image. 0EV indique que la valeur définie manuellement est jugée comme étant la plus appropriée par l'appareil. EV avec le signe « + » indique que l'image est surexposée, EV avec « - » indique que l'image est sous-exposée.

Prise de vue à priorité vitesse d'obturation

Vous pouvez prendre des photos une fois la vitesse d'obturation réglée manuellement.

- 1 Réglez le sélecteur de mode sur **S** (Prise de vue à priorité vitesse d'obturation)
- 2 Appuyez sur la molette multifonctions
- 3 Tournez la molette multifonctions pour sélectionner la valeur de la vitesse d'obturation
Vous pouvez sélectionner une vitesse d'obturation de 1/4000e à 30 secondes.
Vous pouvez définir le réglage EV ou ISO à l'aide de la molette multifonctions.
- 4 Prenez la photo avec le déclencheur



Vitesse d'obturation

Remarques

- Le flash est réglé sur [Flash activé] ou sur [Flash désactivé].
- Lorsque la vitesse d'obturation est élevée, l'éclairage peut être insuffisant, même avec le flash.
- Si l'exposition correcte n'est pas obtenue une fois les réglages effectués, il se peut que les indicateurs des valeurs de réglage clignotent à l'écran lorsque vous enfoncez le déclencheur à mi-course. Vous pouvez effectuer la prise de vue dans ces conditions, mais nous vous recommandons de régler de nouveau les valeurs qui clignotent.



Plage de valeurs de la vitesse d'obturation

Ouverture (valeur F)

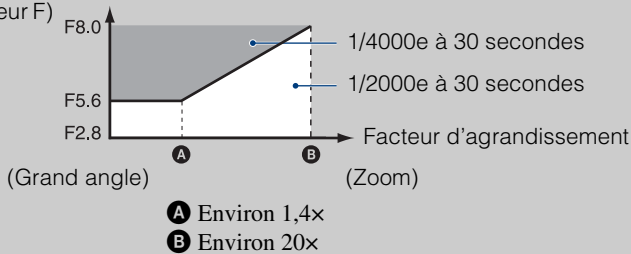

- Des vitesses d'obturation d'une seconde ou plus sont indiquées par ["], par exemple 1".
- Lorsque vous réglez une vitesse d'obturation plus lente, l'utilisation d'un trépied est recommandée pour empêcher les effets des vibrations.
- Si vous sélectionnez des vitesses d'obturation lentes, le traitement des données dure longtemps.
- Si la vitesse d'obturation est réglée sur 1/3 seconde ou sur une valeur supérieure, la fonction d'obturation lente NR s'active automatiquement afin de réduire le bruit de l'image et **NR** s'affiche.

💡 A propos de la vitesse d'obturation



Si vous sélectionnez une vitesse d'obturation plus rapide, les objets en mouvement (personnes qui courent, voitures, projections d'eau, etc.) semblent à l'arrêt.



Si vous sélectionnez une vitesse d'obturation plus lente, les objets en mouvement, tels que le courant d'une rivière, laissent des traces. Cela permet de photographier des images d'action en direct plus naturelles.

Prise de vue à priorité ouverture

Vous pouvez régler manuellement la quantité de lumière traversant l'objectif.

1 Réglez le sélecteur de mode sur **A** (Prise de vue à priorité ouverture)

2 Appuyez sur la molette multifonctions

3 Tournez la molette multifonctions pour sélectionner l'ouverture (valeur F)

Vous pouvez sélectionner une ouverture (valeur F) comprise entre F 2.8 et F 8.0.

La vitesse d'obturation est automatiquement réglée entre 1/2000e et 8 secondes.

Vous pouvez définir le réglage EV ou ISO à l'aide de la molette multifonctions.



Ouverture (valeur F)

4 Prenez la photo avec le déclencheur

Remarques

- Le flash est réglé sur [Flash activé], [Sync lente (Flash activé)] ou [Flash désactivé].
- Si l'exposition correcte n'est pas obtenue une fois les réglages effectués, il se peut que les indicateurs des valeurs de réglage clignotent à l'écran lorsque vous enfoncez le déclencheur à mi-course. Vous pouvez effectuer la prise de vue dans ces conditions, mais nous vous recommandons de régler de nouveau les valeurs qui clignotent.



A propos de la priorité à l'ouverture



Plus l'ouverture est faible (valeur F), plus l'orifice qui laisse pénétrer la lumière est large. La profondeur de la mise au point diminue et tout est flou, à l'exception des objets compris dans une plage de distance étroite. Cela peut être utile pour les portraits, etc.



Plus l'ouverture est élevée (valeur F), plus l'orifice qui laisse pénétrer la lumière est petit. Les objets relativement proches et les objets éloignés de l'objectif semblent nets. Cela peut être utile pour les paysages, etc.

Programme Auto

Permet une prise de vue avec l'exposition réglée automatiquement (pour la vitesse d'obturation et l'ouverture (valeur F)). Vous pouvez également sélectionner divers réglages à l'aide du menu.

- 1 Réglez le sélecteur de mode sur **P** (Programme Auto)
- 2 Prenez la photo avec le déclencheur

Décalage de programme

Vous pouvez modifier la combinaison ouverture (valeur F)/vitesse d'obturation en conservant une exposition fixe.

- 1 Appuyez sur la molette multifonctions
- 2 Tournez la molette multifonctions
« P » devient « P* » à l'écran et le mode de prise de vue Décalage de programme est activé.
- 3 Tournez la molette multifonctions pour sélectionner la combinaison ouverture (valeur F)/vitesse d'obturation
Vous pouvez définir le réglage EV ou ISO à l'aide de la molette multifonctions.
- 4 Prenez la photo avec le déclencheur
Pour désactiver la fonction de décalage de programme, tournez la molette multifonctions pour ramener l'indication « P ».



Vitesse d'obturation/
ouverture (valeur F)

Remarques

- Vous ne pouvez pas modifier la combinaison valeur d'ouverture/vitesse d'obturation lorsque le déclencheur est enfoncé à mi-course.
- Selon la luminosité de l'environnement, il se peut que le décalage de programme ne soit pas utilisé.
- Réglez le sélecteur de mode sur une position autre que « P » ou mettez l'appareil hors tension pour annuler le paramètre défini.
- Lorsque la luminosité change, l'ouverture (valeur F) et la vitesse d'obturation sont également modifiées dans les mêmes proportions.
- Lorsque le réglage du mode de flash est modifié, le mode Décalage de programme est annulé.

Crépuscule sans trépied

Même si les scènes de nuit ont tendance à être floues en raison du bougé de l'appareil, ce mode permet de photographier des scènes de nuit en réduisant le bruit et le flou sans utiliser de trépied. L'appareil prend une série de vues en rafale rapide lorsque vous enfoncez le déclencheur à fond à une reprise, et un traitement de l'image est appliqué afin de réduire le flou, ainsi que le bruit.

- 1 Réglez le sélecteur de mode sur  (Crépuscule sans trépied)
- 2 Prenez la photo avec le déclencheur

Remarques

- Le son de l'obturateur retentit à 6 reprises et l'image est enregistrée.
- La réduction du flou est moins efficace dans les situations suivantes :
 - Image possédant un mouvement irrégulier
 - Image dont le sujet principal est trop proche de l'appareil
 - Image offrant peu de contraste, par exemple le ciel, une plage de sable ou une pelouse
 - Image présentant des variations constantes, telles que des vagues ou des cascades
- La fonction Détection de sourire ne peut pas être utilisée en mode Crépuscule sans trépied.

Anti-flou de mouvement

Idéal pour les photos d'intérieur sans utiliser le flash afin de réduire le flou du sujet. L'appareil prend une série de vues en rafale rapide lorsque vous enfoncez le déclencheur à fond à une reprise, et un traitement de l'image est appliqué afin de réduire le flou du sujet, ainsi que le bruit.

1 Réglez le sélecteur de mode sur (() (Anti-flou de mouvement)

2 Prenez la photo avec le déclencheur

Remarques

- Le son de l'obturateur retentit à 6 reprises et l'image est enregistrée.
- La réduction du flou n'est pas efficace dans les situations suivantes :
 - Image possédant un mouvement irrégulier
 - Image dont le sujet principal est trop proche de l'appareil
 - Image offrant peu de contraste, par exemple le ciel, une plage de sable ou une pelouse
 - Image présentant des variations constantes, telles que des vagues ou des cascades
- La fonction Détection de sourire ne peut pas être utilisée en mode Anti-flou de mouvement.

Panorama par balayage

Permet de créer une photo panoramique à partir des images composées.

Vous pouvez créer des images panoramiques par balayage haut/bas et droite/gauche.

1 Réglez le sélecteur de mode sur (Panorama par balayage)

Tenez l'appareil dans une position où vous pouvez voir clairement l'écran LCD.

2 Enfoncez le déclencheur à fond

3 Tournez l'appareil en suivant les instructions affichées

La barre de guidage s'affiche lorsque l'appareil se déplace.

Lorsque vous atteignez la fin d'une barre de guidage, la prise de vue s'interrompt et les images panoramiques sont enregistrées.



Cette partie ne sera pas incluse



Barre de guidage

Remarques

- Si vous ne parvenez pas à effectuer un panoramique de l'ensemble du sujet dans le temps imparti, une zone grise apparaît dans l'image composée. Dans ce cas, déplacez rapidement l'appareil pour enregistrer une image panoramique complète.
- Comme plusieurs images sont collées ensemble, la partie collée n'est pas correctement enregistrée.
- Vous ne pouvez pas créer d'images panoramiques dans les situations suivantes :
 - Vous tournez l'appareil trop rapidement ou trop lentement
 - Présence d'un bougé de l'appareil trop important
 - Vous tournez l'appareil dans un sens différent de celui sélectionné
- Dans des conditions d'éclairage médiocre, les images panoramiques risquent d'être floues.

Modification du sens de prise de vue ou de la taille d'une image panoramique

Orientation de prise de vue : MENU → [Orientation de prise de vue] → ● sur la touche de commande → sélectionnez [Droite], [Gauche], [Haut] et [Bas] → ●

Taille Img : MENU → [Taille Img] → ● sur la touche de commande → sélectionnez [Standard] ou [Large] → ●

💡 Conseils relatifs à la prise de vue d'une image panoramique

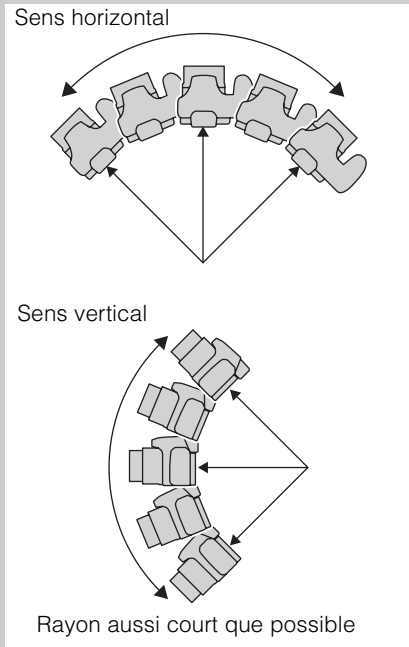

- Tournez l'appareil dans un arc à vitesse constante.
- Tournez l'appareil dans le même sens que celui indiqué sur l'écran LCD. Si l'appareil tremble pendant le panoramique, il se peut que le raccord ne soit pas correctement enregistré.
- Déterminez la scène et enfoncez le déclencheur à mi-course afin de verrouiller l'exposition et la balance des blancs.
- Lorsque l'angle complet de la prise de vue panoramique et l'angle verrouillé sont extrêmement différents en termes de luminosité, de couleurs et de mise au point, la prise de vue n'aboutit pas. Dans ce cas, modifiez l'angle verrouillé et recommencez la prise de vue.
- Le mode Panorama par balayage n'est pas adapté aux situations suivantes :
 - Des objets sont en déplacement
 - Des objets sont trop proches de l'appareil
 - Image possédant un motif répétitif, par exemple des tuiles, et images offrant peu de contraste, par exemple le ciel, une plage de sable ou une pelouse
 - Image présentant des variations constantes, telles que des vagues ou des cascades
- Sous un éclairage scintillant, tel qu'un éclairage fluorescent, la luminosité ou la couleur de l'image combinée ne sont pas toujours identiques.

💡 Lecture d'images panoramiques

Vous pouvez faire défiler les images panoramiques en appuyant sur ● sur la touche de commande pendant la lecture des images panoramiques.

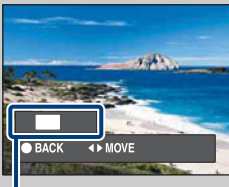

Indique la zone affichée de l'intégralité de l'image panoramique

Touche de commande	Réglage
●	Lecture en faisant défiler les images/arrêt <ul style="list-style-type: none"> • Appuyez sur ● pour afficher l'intégralité de l'image et arrêter le défilement.
◀▶	Défilement des images en position horizontale
▲▼	Défilement des images en position verticale

- Les images panoramiques sont lues à l'aide du logiciel « PMB » fourni (page 141).

Mode Film

Permet d'enregistrer des films avec du son.

- 1 Réglez le sélecteur de mode sur  (Mode Film)
- 2 Enfoncez complètement le déclencheur
- 3 Pour arrêter l'enregistrement, enfoncez de nouveau complètement le déclencheur

Détection de sourire

Lorsque l'appareil détecte un sourire, l'obturateur se libère automatiquement.

1 Appuyez sur la touche **C** (Perso)

2 Attendez qu'un sourire soit détecté

Lorsque le niveau de sourire dépasse le point ◀ de l'indicateur, l'appareil enregistre automatiquement les images.

Si vous appuyez sur le déclencheur en mode Détection de sourire, l'appareil prend la photo, puis revient en mode Détection de sourire.

3 Pour arrêter la prise de vue, appuyez à nouveau sur la touche **C** (Perso)

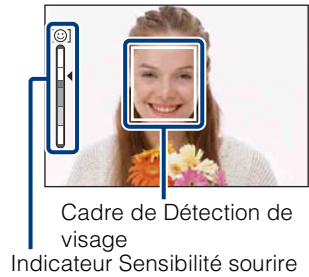

Remarques

- La prise de vue à l'aide de la fonction Détection de sourire s'arrête automatiquement lorsque le « Memory Stick Duo » ou la mémoire interne sont saturés.
- Selon les conditions, il se peut que la détection de sourire ne s'effectue pas correctement.
- Vous ne pouvez pas utiliser la fonction zoom numérique.
- Lorsque le mode (Prise de vue avancée sport), (Paysage), (Crépuscule), (Gastronomie) ou (Feux d'artifice) est sélectionné en mode Sélection scène ou si (Panorama par balayage), (Crépuscule sans trépied) ou (Anti-flou de mouvement) est sélectionné, vous ne pouvez pas utiliser la fonction Détection de sourire.
- Vous ne pouvez pas utiliser la fonction Détection de sourire si vous réglez [Mode de mesure] ou [Bal blanc] à l'aide de la touche **C** (Perso). Réglez [Détection de sourire] avec la [Touche Perso] dans (Réglages Pr de vue) (page 110).

Conseils pour une meilleure capture des sourires

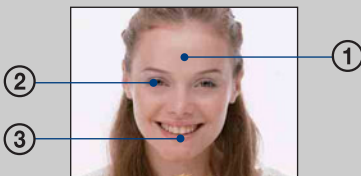

- ① Veillez à ce que les yeux ne soient pas couverts par des franges.
Veillez à ne pas assombrir le visage avec un chapeau, un masque, des lunettes de soleil, etc.
- ② Essayez d'orienter le visage face à l'appareil et le plus horizontalement possible. Laissez les yeux mi-clos.
- ③ Faites un sourire clair, avec la bouche ouverte. Le sourire est plus facile à détecter si les dents apparaissent.

- Le déclencheur s'actionne lorsqu'une personne dont le visage est détecté sourit.
- Vous pouvez sélectionner ou enregistrer le sujet sélectionné pour la détection de sourire à l'aide du réglage [Détection de visage]. Lorsque le visage sélectionné est enregistré dans la mémoire de l'appareil, la fonction Détection de sourire ne s'applique qu'à ce visage. Pour exécuter la fonction Détection de sourire sur un autre visage, modifiez le visage qui a la priorité à l'aide de sur la touche de commande (page 67).
- Si aucun sourire n'est détecté, réglez la [Sensibilité sourire] dans le menu de réglage.

Zoom

Vous pouvez agrandir l'image lors de la prise de vue. La fonction de zoom optique de l'appareil permet d'agrandir les images jusqu'à 20x.

1 Tournez la manette W/T (zoom)

Tournez la manette vers le côté T pour effectuer un zoom avant et vers le côté W pour effectuer un zoom arrière.

- Si vous tournez légèrement la manette, le zoom s'effectue lentement ; par contre, si vous la tournez complètement, le zoom s'effectue rapidement.
- Si le facteur d'agrandissement dépasse 20x, reportez-vous à la page 104.

Côté T



Côté W







Remarques



- Le son de fonctionnement de l'objectif peut être enregistré lors de la réalisation d'un film. Un signal sonore provenant d'autres fonctions, telles que la molette multifonctions ou la manette W/T (zoom) peut être enregistré.
- Même si vous tournez complètement la manette, l'appareil zoome lentement lors de l'enregistrement d'un film.
- Le zoom n'est pas disponible lors de la prise de vue en mode  (Panorama par balayage).

Retardateur

- 1 Appuyez sur  (Retardateur) sur la touche de commande
- 2 Sélectionnez le mode souhaité à l'aide de la touche de commande

✓  OFF (Retardat. désactivé)	Pas d'utilisation du retardateur.
 (Retardateur 10 sec)	Pour régler le retardateur avec un délai de 10 secondes. Lorsque vous appuyez sur le déclencheur, le témoin du retardateur clignote et un bip retentit jusqu'à ce que l'obturateur fonctionne. Pour annuler, appuyez de nouveau sur  .
 (Retardateur 2 sec)	Pour régler le retardateur avec un délai de 2 secondes.

Remarques

- En mode Prise de vue facile, vous ne pouvez sélectionner que [Retardateur 10 sec] ou [Retardat. désactivé].
- Le retardateur n'est pas disponible lors de la prise de vue en mode  (Prise de vue avancée sport) ou  (Panorama par balayage).





Réduction du flou avec le retardateur 2 secondes

- Utilisez le retardateur avec un délai de 2 secondes pour éviter le flou de l'image. La libération du déclencheur s'effectue 2 secondes après son enfoncement, ce qui réduit le bougé de l'appareil.

Macro

Utilisez ce réglage pour réaliser de superbes photos en gros plan de sujets de petite taille, comme des insectes ou des fleurs.

- 1 Appuyez sur  (Macro) sur la touche de commande
- 2 Sélectionnez le mode souhaité à l'aide de la touche de commande

✓	 AUTO (Auto)	Pour régler automatiquement la mise au point, des sujets distants aux sujets rapprochés. <ul style="list-style-type: none">• Sélectionnez généralement ce mode.
	 (Macro activée)	Pour régler la mise au point en donnant la priorité aux sujets rapprochés. Sélectionnez Macro activée pour photographier des sujets rapprochés. <ul style="list-style-type: none">• Il est recommandé de régler le zoom à fond côté W.

Remarques

- La vitesse de mise au point automatique diminue lors de la prise de vue en mode Macro.
- Le mode Macro est réglé sur [Auto] lorsque l'appareil est en mode Réglage auto intelligent ou en Mode Film.

Flash

- 1 Appuyez sur ⚡ (Flash) sur la touche de commande
- 2 Sélectionnez le mode souhaité à l'aide de la touche de commande

✓	⚡AUTO (Flash Auto)	Le flash se déclenche lorsque la lumière est insuffisante ou lors de prises de vue à contre-jour.
	⚡ (Flash activé)	Le flash se déclenche toujours.
	⚡SL (Sync lente (Flash activé))	Le flash se déclenche toujours. La vitesse d'obturation est lente dans un lieu sombre afin de photographier clairement l'arrière-plan situé en dehors de la lumière du flash.
	⚡ (Flash désactivé)	Le flash ne se déclenche pas.

Remarques

- Le flash se déclenche deux fois. Le premier flash permet de régler la quantité de lumière.
- Pendant la charge du flash, ⚡ s'affiche.
- Vous ne pouvez pas utiliser le flash pendant une prise de vue en mode Rafale ou Bracketing.
- [Flash activé] et [Sync lente (Flash activé)] ne sont pas disponibles si l'appareil est en mode Réglage auto intelligent.
- En mode Prise de vue facile, vous ne pouvez sélectionner que [Flash Auto] ou [Flash désactivé].
- En mode 📷 (Panorama par balayage), 🌅 (Crépuscule sans trépied) ou 📵 (Anti-flou de mouvement), le flash est réglé sur [Flash désactivé].
- En mode M (Prise de vue en exposition manuelle), A (Prise de vue à priorité ouverture) ou S (Prise de vue à priorité vitesse d'obturation), vous ne pouvez sélectionner que [Flash activé] ou [Flash désactivé].

💡 Présence de « points blancs circulaires » sur les photos au flash

Cela est dû à des particules (poussière, pollen, etc.) flottant à proximité de l'objectif. Lorsqu'elles sont accentuées par le flash de l'appareil, elles apparaissent sous la forme de points blancs circulaires.

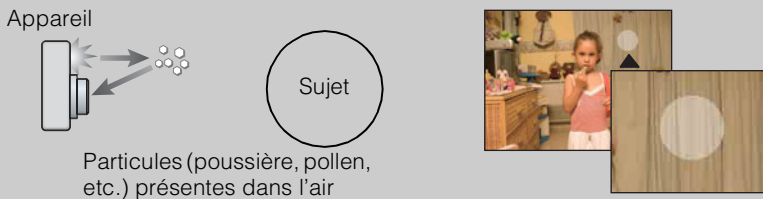

Comment est-il possible d'atténuer les « points blancs circulaires » ?







- Eclairer la pièce et photographier le sujet sans flash.
- Sélectionnez ISO (Sensibil élevée) en mode Sélection scène. ([Flash désactivé] est automatiquement sélectionné.)
- Même si vous avez sélectionné le mode 📵 (Anti-flou de mouvement) en mode ISO (Sensibil élevée), la vitesse d'obturation peut être supérieure dans des conditions d'éclairage médiocre ou dans un endroit sombre. Dans ce cas, utilisez un trépied ou tenez fermement les bras contre vous lors de l'enfoncement du déclencheur.

Mise au P



Vous pouvez choisir la méthode de mise au point. Utilisez le menu lorsqu'il est difficile d'obtenir une mise au point appropriée en mode de mise au point automatique.

AF est le sigle anglais d'« Auto Focus », une fonction qui règle automatiquement la mise au point.

- 1 Appuyez sur la touche FOCUS
- 2 Sélectionnez le mode souhaité à l'aide de la touche de commande, puis appuyez sur ●

✓	 (AF multi)	Effectue automatiquement la mise au point sur un sujet dans toutes les plages du cadre de télémètre. Lorsque vous enfoncez le déclencheur à mi-course en mode de prise de vue d'images fixes, un cadre vert s'affiche autour de la zone sur laquelle la mise au point est effectuée. <ul style="list-style-type: none">• Lorsque la fonction Détection de visage est active, le mode AF fonctionne en privilégiant les visages.	
	 (AF centre)	Effectue automatiquement la mise au point sur le centre du cadre de télémètre. En utilisant cette option avec la fonction de verrouillage AF, vous pourrez cadrer l'image à votre gré.	
	 (AF spot flexible)	Effectue la mise au point sur un sujet très petit ou sur une zone étroite. La fonction AF spot flexible vous permet d'effectuer la prise de vue en cadrant l'image à votre gré.	
	 (Semi-manuel)	Effectue rapidement la mise au point automatique sur la zone située à une distance spécifiée. Effectue automatiquement la mise au point sur un sujet dans toutes les plages du cadre de télémètre. <ul style="list-style-type: none">• Ce mode est utile pour photographier un sujet de manière répétitive à la même distance.	
	 (Mise au point manuelle)	Permet de régler manuellement la mise au point sur le sujet.	

Remarques

- Lorsque vous utilisez les fonctions [Zoom numérique] ou [Illuminat. AF], le cadre du télémètre AF est désactivé et est signalé par une ligne en pointillés. Dans ce cas, l'appareil effectue la mise au point sur les sujets situés au centre de l'écran.
- Vous ne pouvez pas utiliser la détection de visage si vous sélectionnez un mode de mise au point autre que [AF multi].
- Vous ne pouvez sélectionner que [AF multi] ou [Mise au point manuelle] lors de la prise de vue de films.
- Le réglage de la mise au point est fixé sur [AF multi] lorsque vous utilisez  (Crépuscule sans trépied),  (Anti-flou de mouvement) ou Détection de sourire.

Utilisation de la fonction AF spot flexible

Cette fonction est utile lorsque vous utilisez un trépied et que le sujet ne se trouve pas au centre du cadre.

- 1 Appuyez sur la touche de commande pour régler la position du cadre du télémètre AF sur laquelle vous souhaitez effectuer la mise au point, puis appuyez sur ●

Pour réinitialiser ce réglage, appuyez à nouveau sur ● au centre.

Vous pouvez régler la position approximative à l'aide de la molette multifonctions.



Cadre du télémètre AF
(jaune : réglable/blanc : fixe)

Remarque

- Une fois que vous avez modifié la méthode de mise au point, le cadre du télémètre AF configuré est effacé.

Utilisation des fonctions Semi-manuel/Mise au point manuelle

Ces fonctions sont utiles lorsqu'il est difficile d'obtenir une mise au point appropriée, notamment pour photographier à travers une vitre.

- 1 Appuyez sur la touche de commande pour régler la distance à laquelle vous souhaitez effectuer la mise au point à l'aide de la barre de mise au point manuelle, puis appuyez sur ●

Pour réinitialiser ce réglage, appuyez à nouveau sur ● au centre.

Vous pouvez régler la position approximative à l'aide de la molette multifonctions.

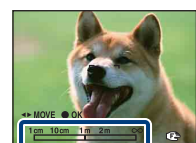

Barre de mise au point manuelle
Mise au point de 1 cm à ∞





Remarques

- Si la distance de mise au point est très proche, il se peut que la poussière ou les traces de doigts présents sur l'objectif apparaissent sur l'image. Essayez l'objectif avec un linge doux, etc.
- La plage de distances de mise au point est limitée par le facteur de zoom ou le réglage de [Convertisseur].
- Une fois que vous avez modifié la méthode de mise au point, la distance de Mise au point manuelle sélectionnée est effacée.
- Les informations de réglage de distance dans Semi-manuel/Mise au point manuelle sont approximatives. Si vous pointez l'objectif vers le haut ou vers le bas, l'erreur augmente.

Prise de vue en mode rafale rapide/Bracketing d'exposition

Vous pouvez sélectionner Normal (une seule image), Rafale ou Bracketing d'exposition à partir de [Mode ENR].

- 1 Appuyez sur la touche /BRK (Rafale/Bracketing)
- 2 Sélectionnez le mode de prise de vue à l'aide de la touche de commande, puis appuyez sur ●

✓	 (Normal)	Enregistre une seule image.
	 (Rafale(Rapide))	Enregistre jusqu'à 10 images en rafale.
	 (Rafale(Moyenne))	Enregistre jusqu'à 5 images en rafale.
	 (Rafale(Lente))	Enregistre jusqu'à 2 images en rafale.
	BRK (Bracketing)	<p>Enregistre une série de 3 images avec des valeurs d'exposition automatiquement décalées. Pour plus d'informations sur le réglage de Bracketing d'exposition, reportez-vous à la page 63.</p> <p>Remarques</p> <ul style="list-style-type: none">• Le mode Bracketing d'exposition n'est pas disponible avec les fonctions Réglage auto intelligent, Prise de vue facile, Mode Film, Crépuscule sans trépied, Anti-flou de mouvement, Panorama par balayage ou Détection de sourire.• Le flash est réglé sur [Flash désactivé].• La mise au point et la balance des blancs sont réglées pour la première image, puis utilisées pour les autres images.• Lorsque vous réglez l'exposition manuellement, elle est décalée en fonction du réglage de luminosité effectué.• Selon les conditions de prise de vue, l'intervalle d'enregistrement peut être plus long.• Si le sujet est trop clair ou trop sombre, il se peut que vous ne puissiez pas le prendre correctement avec la valeur d'écart d'exposition sélectionnée.• La taille d'image [VGA] est sélectionnée lors de l'enregistrement dans la mémoire interne.

Prise de vue en mode rafale rapide

Enregistre jusqu'à 10 images en rafale lorsque vous appuyez sur le déclencheur et que vous le maintenez enfoncé.

- 1 Sélectionnez [Rafale(Rapide)], [Rafale(Moyenne)] ou [Rafale(Lente)] comme [Mode ENR]
- 2 Enfoncez le déclencheur

Remarques

- La prise de vue en rafale n'est pas disponible avec les fonctions Prise de vue facile, Crépuscule sans trépied, Anti-flou de mouvement, Panorama par balayage, Mode Film ou Détection de sourire.
- Le flash est réglé sur [Flash désactivé].
- Lors d'une prise de vue en rafale avec le retardateur, une série de 5 images maximum est enregistrée.
- Dans des conditions de vitesse d'obturation lente, le nombre de vues en rafale par seconde peut être réduit.
- Lorsque la charge de la batterie est faible ou que la mémoire interne ou le « Memory Stick Duo » est saturé, la prise de vue en rafale s'arrête.
- La mise au point, la balance des blancs et l'exposition sont réglées pour la première image.
- La taille d'image [VGA] est sélectionnée lors de l'enregistrement dans la mémoire interne.

💡 A propos de l'enregistrement d'images en mode rafale rapide

Après la prise de vue en mode rafale rapide, les images enregistrées s'affichent dans des cadres sur l'écran LCD. Lorsque toutes les images sont insérées dans les cadres, l'enregistrement prend fin.

Vous pouvez arrêter l'enregistrement en sélectionnant [OK] avec ● sur la touche de commande.

En cas d'arrêt, l'image affichée dans l'index et les images en cours de traitement sont enregistrées.

💡 Lecture des images en rafale groupées

Les prises de vue en rafale sont enregistrées dans un groupe et vous pouvez les lire automatiquement.

N'afficher qu'img principale



Lorsqu'un visage est détecté dans les images en rafale, l'image la mieux adaptée s'affiche en tant qu'image principale. Si aucun visage n'est détecté, la première image devient l'image principale. Vous pouvez changer d'image principale.

Tout afficher

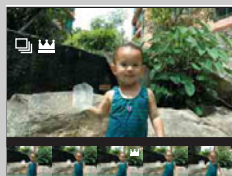

Il est possible d'afficher les images en rafale dans une liste.

- ① Appuyez sur ● sur la touche de commande
Les groupes de rafales s'affichent sous la forme de vignettes
- ② Sélectionnez les images avec ◀▶
Affichez ou masquez l'index avec ▼ et appuyez sur ● pour revenir à la lecture d'une seule image

- Les options [Vue par date] et [Vue par événement] permettent de regrouper les images en rafale.

EV

Vous pouvez régler manuellement l'exposition par incréments de 1/3 EV, entre -2.0EV et +2.0EV.

- 1 Appuyez sur la molette multifonctions pour sélectionner la valeur EV
- 2 Tournez la molette multifonctions pour sélectionner la valeur EV souhaitée



Remarques

- En mode Prise de vue facile, il est impossible de modifier la valeur EV.
- La correction d'exposition peut être inefficace lors d'une prise de vue d'un sujet très fortement ou faiblement éclairé ou si vous utilisez le flash.

💡 Réglage de l'exposition pour de plus belles images

Vous pouvez créer des images variées en réglant l'exposition et la sensibilité ISO. L'exposition est la quantité de lumière que reçoit l'appareil lorsque vous relâchez le déclencheur.

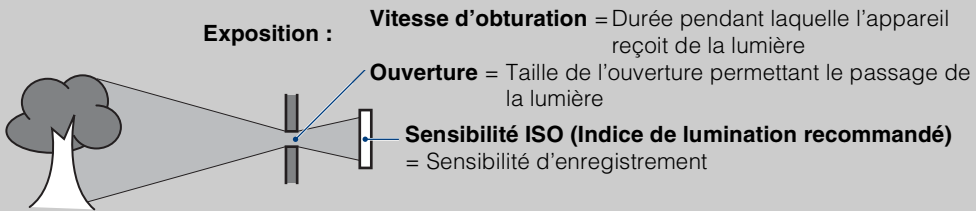

Surexposition = trop de lumière
Image blanchâtre



Exposition correcte



Sous-exposition = trop peu de lumière
Image plus sombre

Valeur EV inférieure -

Valeur EV supérieure +

ISO

Pour régler la sensibilité à la lumière.

- 1 Appuyez sur la molette multifonctions pour sélectionner la sensibilité ISO
- 2 Tournez la molette multifonctions pour sélectionner la valeur souhaitée



✓	ISO (Auto)	Pour sélectionner automatiquement la sensibilité ISO.
	ISO 125 / ISO 200 / ISO 400 / ISO 800 / ISO 1600 / ISO 3200	Dans des endroits sombres ou si les sujets sont en mouvement, vous pouvez réduire le flou de l'image en augmentant la sensibilité ISO (sélectionnez une valeur supérieure).

Remarques

- Vous ne pouvez sélectionner que [ISO AUTO], [ISO 125] à [ISO 800] si le mode d'enregistrement se trouve dans l'une des situations suivantes :
 - Prise de vue en mode Rafale ou Bracketing
 - [DRO] est réglé sur [DRO plus]
 - Mode (Prise de vue avancée sport)
- Plus la valeur ISO est élevée, plus le bruit sur l'image augmente.
- En mode Sélection scène, le réglage ISO est défini automatiquement, sauf si (Prise de vue avancée sport) est sélectionné.

Réglage de la sensibilité ISO (Indice de lumination recommandé)

La sensibilité ISO est la vitesse d'un support d'enregistrement intégrant un capteur d'image qui reçoit la lumière. Même avec une exposition identique, les images varient selon la sensibilité ISO.



Sensibilité ISO élevée

Enregistre une image lumineuse même dans un lieu sombre tout en augmentant la vitesse d'obturation pour réduire le flou. L'image tend, toutefois, à comporter du bruit.



Sensibilité ISO faible

Enregistre une image plus douce. Toutefois, si l'exposition est insuffisante, l'image peut devenir plus sombre.

Visualisation d'images fixes

- 1 Appuyez sur la touche  (Lecture) pour passer en mode de lecture
- 2 Sélectionnez une image à l'aide de la touche de commande
Vous pouvez sélectionner une image à l'aide de la molette multifonctions.

Remarques

- Il se peut que vous ne puissiez pas lire certaines images prises avec d'autres appareils. Lisez ces images en mode Vue par dossier (MENU → [Mode Visualisation] → [Vue par dossier]).
- Lorsque le sélecteur de mode est réglé sur **EASY** (Prise de vue facile), les images sont lues en mode Vue par dossier et les fonctions disponibles sont limitées. Si vous souhaitez utiliser toutes les fonctions de visualisation, réglez le sélecteur de mode sur un mode autre que **EASY**.



Visualisation d'images prises avec un autre appareil

L'écran de sélection d'une méthode de visualisation s'affiche si vous raccordez à cet appareil un « Memory Stick Duo » contenant à la fois des images prises avec cet appareil et des images prises avec un autre appareil.

« **Lire images enregistrées seulement** » : Les images sont lues dans le Mode Visualisation sélectionné. Dans ce cas, il se peut que certaines images prises avec d'autres appareils soient illisibles.

« **Lire ttes images en Vue par dossier** » : L'appareil passe en mode Vue par dossier et affiche toutes les images.

Zoom de lecture

Permet de lire l'image agrandie.

1 Tournez la manette **Q** (Zoom de lecture) vers le côté **T** pendant la lecture d'images fixes

L'image est agrandie au double de sa taille précédente, au centre de l'écran.

2 Réglez la position à l'aide de la touche de commande

3 Modifiez le facteur d'agrandissement à l'aide de la manette **Q** (Zoom de lecture)

Tournez la manette **Q** (Zoom de lecture) vers le côté **T** pour effectuer un zoom avant et vers le côté **W** pour effectuer un zoom arrière.

Pour annuler le zoom de lecture, appuyez sur **●**.



Indique la zone affichée de l'intégralité de l'image

Remarque

- Une image panoramique s'affiche en mode plein écran.

Pour enregistrer des images agrandies

Vous pouvez enregistrer une image agrandie à l'aide de la fonction de recadrage. Appuyez sur **MENU** → [Retoucher] → [Recadrage]

Pour afficher l'image suivante/précédente pendant l'application du zoom



Si vous tournez la molette multifonctions pendant la lecture d'images fixes, vous pouvez visualiser une vue agrandie de l'image suivante ou précédente.

Cependant, la vue agrandie revient en mode d'affichage normal dans les cas suivants :

- L'image suivante possède une taille différente
- L'image suivante possède une orientation différente
- L'image suivante possède un format différent
- Un fichier film s'affiche ensuite
- L'image suivante est l'image principale d'un groupe de rafales

Index d'images

Permet d'afficher simultanément plusieurs images.

- 1 Appuyez sur la touche  (Lecture) pour passer en mode de lecture
- 2 Tournez la manette  (Index) vers le côté W pour afficher l'écran d'index d'images

Tournez à nouveau la manette pour afficher un écran d'index contenant davantage d'images. Vous pouvez sélectionner l'image suivante ou précédente à l'aide de la molette multifonctions.



- 3 Pour revenir à l'écran d'image unique, sélectionnez une image avec la touche de commande, puis appuyez sur 

Remarque

- Lorsque le sélecteur de mode est réglé sur EASY (Prise de vue facile), vous ne pouvez pas afficher les images en mode planche index.

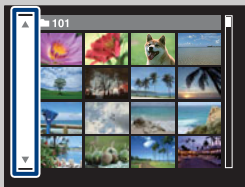

 Affichage des images de la date, de l'événement ou du dossier souhaités



Sélectionnez la barre de gauche avec la touche de commande, puis sélectionnez la date, l'événement ou le dossier souhaités avec /.

Supprimer

Permet de sélectionner les images superflues afin de les supprimer. Vous pouvez également supprimer des images à l'aide de la touche MENU (page 97).

- 1 Appuyez sur la touche  (Lecture) pour passer en mode de lecture
- 2 Touche  (Supprimer) → le mode souhaité → ● sur la touche de commande

Cette img	Pour supprimer l'image actuellement affichée en mode d'affichage d'une seule image.
Plusieurs images	Pour sélectionner et supprimer plusieurs images. Procédez comme suit après l'étape 2. ① Sélectionnez une image, puis appuyez sur ● Répétez les étapes ci-dessus jusqu'à ce qu'il n'y ait plus d'image à supprimer. Sélectionnez à nouveau une image possédant un repère ✓ pour annuler le repère ✓. ② MENU → [OK] → ●
Tout le dossier Ttes img ds intervalle date Tout dans Événement Tout sauf Image principale Tout dans ce groupe	Pour supprimer simultanément toutes les images du dossier, de la plage de dates, du groupe d'événements ou du groupe de rafales sélectionnés. Après l'étape 2, appuyez sur [OK] → ●.
Sortie	Pour annuler la suppression.

Remarques

- Lorsque le sélecteur de mode est réglé sur **EASY** (Prise de vue facile), vous ne pouvez supprimer que l'image actuellement affichée.
- Si Mode Visualisation est réglé sur  (Préférés), vous ne pouvez pas supprimer d'images.

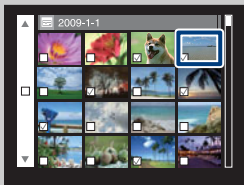

 Vous pouvez basculer entre le mode planche index et le mode d'affichage d'une seule image lors de la sélection d'images







Tournez la manette de zoom vers T (Q) en mode planche index pour revenir en mode d'affichage d'une seule image, et tournez-la vers W (Z) pour revenir en mode planche index.

- Vous pouvez également basculer entre le mode planche index et le mode d'affichage d'une seule image dans les écrans [Ajouter/retirer Préférés], [Protéger] ou [DPOF].

Visualisation de films

- 1 Appuyez sur la touche  (Lecture) pour passer en mode de lecture
- 2 Sélectionnez un film à l'aide de la touche de commande
- 3 Appuyez sur 
La lecture du film commence.



Touche de commande	Fonction de lecture
	Pause
	Avance rapide
	Retour rapide
	Affiche le panneau de commande.

Remarque





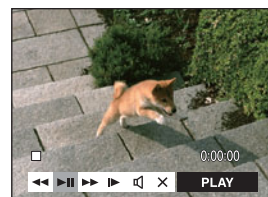

- Il se peut que vous ne puissiez pas lire certaines images prises avec d'autres appareils.

Affichage du panneau de commande

Vous pouvez afficher le panneau de commande pour contrôler la lecture d'un film au ralenti et régler le volume.

- 1 Appuyez sur  sur la touche de commande
Le panneau de commande s'affiche.
- 2 Sélectionnez le bouton de votre choix à l'aide de , puis appuyez sur 



Bouton	Fonctions disponibles
	Rembobinage
	Lecture/Pause
	Avance rapide
	Lecture au ralenti
	Réglage du volume
	Fermeture du panneau de commande

💡 A propos de l'écran de visualisation de film

Sélectionnez l'image que vous souhaitez afficher avec ◀/▶ sur la touche de commande, puis appuyez sur ●.

La barre de lecture apparaît pour vous permettre de vérifier la position de lecture du film.



1080i FINE, 1080i STD, 720i ou 480i s'affiche sur l'écran de visualisation de film.

L'icône affichée dépend de la taille et de la qualité de l'image.



Barre de lecture

Mode Enregistrement film

Permet d'enregistrer des films avec des valeurs pré-réglées en fonction de la scène.

1 Réglez le sélecteur de mode sur  (Mode Film)

2 MENU →  (Mode Enregistrement film) → le mode souhaité





✓	 (Auto)	Pour régler automatiquement les paramètres.
	 (Sensibil élevée)	Pour enregistrer des films avec une sensibilité élevée dans des conditions d'éclairage médiocre.

Orientation de prise de vue

Sélectionnez le sens dans lequel tourner l'appareil lors d'une prise de vue en mode Panorama par balayage.

1 Réglez le sélecteur de mode sur  [Panorama par balayage]

2 MENU → [Orientation de prise de vue] → le sens souhaité

✓	 (Droite)	Pour tourner de gauche à droite.
	 (Gauche)	Pour tourner de droite à gauche.
	 (Haut)	Pour tourner de bas en haut.
	 (Bas)	Pour tourner de haut en bas.







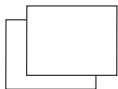
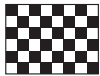

Taille Img

Déterminez la taille du fichier d'image enregistré lorsque vous prenez une photo.

Plus la taille d'image est élevée, plus le nombre de détails reproduits est important lors de l'impression sur du papier de grand format. Plus l'image est petite, plus vous pouvez en enregistrer. Sélectionnez la taille d'image adaptée à la manière dont vous souhaitez afficher vos images.

1 MENU →  (Taille Img) → la taille souhaitée

Lors d'une prise de vue d'images fixes

	Taille d'image	Consignes d'utilisation	Nombre d'images	Impression
✓	 (3456×2592)	Pour impressions A3+ max.	Moins 	Fine 
	 (2592×1944)	Pour impressions A4 max.	↑ ↓	↑ ↓
	 (2048×1536)	Pour impressions L/2L max.		
	 (640×480)	Pour des pièces jointes à des e-mails	Plus 	Grossière 
	 (3456×2304)	Format d'image 3:2, comme pour les impressions photo et les cartes postales	Moins	Fine
	 (3456×1944)	Pour visualisation sur un téléviseur haute définition	Moins	Fine
	 (1920×1080)		Plus	Grossière



Remarque

- Lorsque vous imprimez des images enregistrées avec un format d'image 16:9, il se peut que les deux bords soient coupés.

En mode Prise de vue facile

✓	Grande	Pour prendre des photos de taille [9M].
	Petite	Pour prendre des photos de taille [3M].





Lors d'une prise de vue en mode Panorama par balayage

✓	 (Standard) (Sens vertical : 3424×1920) (Sens horizontal : 4912×1080)	Pour prendre des photos de taille standard en mode Panorama par balayage.
	 (Large) (Sens vertical : 4912×1920) (Sens horizontal : 7152×1080)	Pour prendre des photos de grande taille en mode Panorama par balayage.

Lors d'une prise de vue de films

Plus la taille d'image est grande, meilleure est la qualité. Plus la quantité de données utilisées par seconde (débit binaire moyen) est élevée, plus la lecture des images est homogène.

Les films réalisés avec cet appareil sont enregistrés au format mp4 MPEG-4 AVC/H.264 AAC progressif, à environ 30 images par seconde.

	Taille d'image de film	Débit binaire moyen	Consignes d'utilisation
✓	 (1440×1080(Fine))	12 Mbits/s	Filmer des vidéos de qualité optimale à visionner sur un téléviseur HD (1080).
	 (1440×1080(Standard))	7 Mbits/s	Filmer des vidéos de qualité standard à visionner sur un téléviseur HD (1080).
	 (1280×720)	6 Mbits/s	Filmer des vidéos de qualité standard à visionner sur un téléviseur HD (720).
	 (VGA)	3 Mbits/s	Filmer à un format d'image adapté au téléchargement Web.

Remarques

- Vous obtenez une image au téléobjectif si la taille d'image [VGA] est sélectionnée pour les films.
- Vous pouvez enregistrer des films avec une taille d'image [1440×1080(Fine)], [1440×1080(Standard)], ou [1280×720] sur un « Memory Stick PRO Duo ». Si vous utilisez un support d'enregistrement autre qu'un « Memory Stick PRO Duo », réglez la taille d'image des films sur [VGA].

💡 A propos de la « qualité d'image » et de la « taille d'image »

Une image numérique est constituée par une multitude de petits points appelés pixels. Plus l'image comporte de pixels, plus sa taille est importante, plus elle occupe de mémoire et plus elle est détaillée. La « taille d'image » s'exprime en nombre de pixels. Ces différences ne sont pas visibles sur l'écran de l'appareil, mais la finesse des détails et la durée de traitement des données ne sont pas les mêmes lors de l'impression ou de l'affichage sur un écran d'ordinateur.

Description des pixels et de la taille d'image

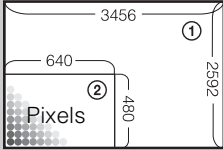

- ① Taille d'image : 9M
 $3456 \text{ pixels} \times 2592 \text{ pixels} = 8\,957\,952 \text{ pixels}$
- ② Taille d'image : VGA
 $640 \text{ pixels} \times 480 \text{ pixels} = 307\,200 \text{ pixels}$

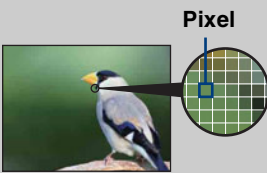

Nombreux pixels
(Qualité d'image fine et grande taille de fichier)



Peu de pixels
(Qualité d'image grossière, mais petite taille de fichier)

Flash

En mode Prise de vue facile, vous pouvez également sélectionner le réglage Flash à l'aide du bouton MENU.











- 1 Réglez le sélecteur de mode sur **EASY** (Prise de vue facile)
- 2 MENU → [Flash] → ● sur la touche de commande
- 3 Sélectionnez le mode souhaité → ●

✓	Auto	Le flash se déclenche lorsque la lumière est insuffisante ou lors de prises de vue à contre-jour.
	Désact	Le flash est n'est pas utilisé.



Bal blanc

Permet de régler les tonalités de couleur en fonction des conditions de luminosité environnantes. Utilisez cette fonction si la couleur de l'image ne semble pas naturelle.

1 MENU →  (Bal blanc) → le mode souhaité





	 (Auto)	Régle la balance des blancs automatiquement afin que les couleurs semblent naturelles.
	 (Lumière jour)	Pour s'adapter à des conditions d'extérieur, telles qu'une journée en plein air, des vues de soirée, des scènes nocturnes, des néons, des feux d'artifice, etc.
	 (Nuageux)	Effectue un réglage pour un ciel nuageux ou dans un endroit ombragé.
	 (Éclairage fluorescent 1)  (Éclairage fluorescent 2)  (Éclairage fluorescent 3)	[Éclairage fluorescent 1] : Effectue un réglage pour un éclairage fluorescent blanc. [Éclairage fluorescent 2] : Effectue un réglage pour un éclairage fluorescent blanc naturel. [Éclairage fluorescent 3] : Effectue un réglage pour un éclairage fluorescent blanc lumière du jour.
	 (Incandescent)	Effectue un réglage pour les lieux éclairés par une lampe incandescente ou très éclairés, tels qu'un studio de photographie.
	 (Flash)	Effectue un réglage pour les conditions du flash.
	 (Press. uniq)	Règle la balance des blancs en fonction de la source de lumière. La couleur blanche mémorisée en mode [Rég pres uniq] devient la couleur blanche de base. Utilisez ce mode lorsque le mode [Auto] ou d'autres modes ne peuvent pas régler la couleur correctement.
	 (Rég pres uniq)	Mémorise la couleur du blanc de base devant servir au mode [Press. uniq].

Remarques

- Impossible de régler [Bal blanc] en mode Réglage auto intelligent ou Prise de vue facile.
- En mode Sélection scène, vous ne pouvez modifier le réglage de la balance des blancs qu'en mode  (Sensibil élevée) ou  (Gastronomie).
- Vous ne pouvez pas régler le [Flash] dans [Bal blanc] en mode Panorama par balayage, Crépuscule sans trépied, Anti-flou de mouvement ou Mode Film ou si Sélection scène est réglé sur le mode  (Sensibil élevée).
- Sous un éclairage fluorescent tremblotant, il se peut que la fonction de balance des blancs ne fonctionne pas correctement, même si vous sélectionnez [Éclairage fluorescent 1], [Éclairage fluorescent 2] ou [Éclairage fluorescent 3].
- Si vous prenez des photos au flash dans un mode autre que [Flash], [Bal blanc] est réglé sur [Auto].
- Si le flash est réglé sur [Flash activé], la balance des blancs ne peut être réglée que sur [Auto], [Flash], [Press. uniq] ou [Rég pres uniq].
- [Rég pres uniq] ne peut pas être sélectionné lors du chargement du flash.

💡 Effets des conditions d'éclairage

La couleur apparente du sujet est affectée par les conditions d'éclairage. Les tonalités de couleur sont réglées automatiquement en mode Réglage auto intelligent, mais vous pouvez les régler manuellement à l'aide de la fonction Bal blanc.

Temps/éclairage	Lumière jour	Nuageux	Fluorescent	Incandescent
Caractéristiques de la lumière	Blanche (standard) 	Bleuâtre 	Dominante verte 	Rougeâtre 

Pour capturer la couleur blanche de base en mode [Rég pres uniq]

- 1 Effectuez le cadrage sur un objet blanc, tel qu'une feuille de papier remplissant tout l'écran, dans les mêmes conditions d'éclairage que pour filmer le sujet
- 2 MENU → [Bal blanc] → [Rég pres uniq] → ● sur la touche de commande
- 3 L'écran devient momentanément noir et lorsque la balance des blancs a été ajustée et enregistrée, l'écran d'enregistrement s'affiche à nouveau

Remarques

- Si l'indicateur 📷 clignote pendant la prise de vue, la balance des blancs n'est pas réglée ou ne peut pas être réglée. Utilisez la balance des blancs automatique.
- Ne secouez pas et ne heurtez pas l'appareil pendant que la fonction [Rég pres uniq] est en cours.
- Lorsque le mode de flash est réglé sur [Flash activé] ou [Sync lente (Flash activé)], la balance des blancs est réglée pour une prise de vue avec le flash.
- La couleur du blanc de base sera utilisée si vous réglez [Filtre de couleur] sur [Désact].





💡 Utilisation de la touche Perso

Vous pouvez définir aisément la Bal blanc en affectant cette fonction à la touche Perso (page 110).

Mode de mesure

Permet de sélectionner le mode de mesure définissant quelle sera la partie du sujet sur laquelle sera effectuée la mesure pour la détermination de l'exposition.

1 MENU →  (Mode de mesure) → le mode souhaité

✓	 (Multi)	Divise l'image en plusieurs régions et effectue la mesure sur chaque région. L'appareil détermine une exposition bien équilibrée (Mesure multi-zone).
	 (Centre)	Effectue la mesure au centre de l'image et détermine l'exposition en fonction de la luminosité du sujet en ce point (Mesure à pondération centrale).
	 (Spot)	Effectue la mesure uniquement sur une partie du sujet (Mesure spot). Cette fonction est utile lorsque le sujet est à contre-jour ou très contrasté par rapport au fond.  Réticule du spotmètre Se positionne sur le sujet

Remarques

- Lorsque le sélecteur de mode est réglé sur **i** (Réglage auto intelligent), **EASY** (Prise de vue facile) ou **SCN** (Reconnaissance de scène), vous ne pouvez pas activer le [Mode de mesure].
- En Mode Film, [Spot] ne peut pas être sélectionné.
- Si sélectionnez un Mode de mesure autre que [Multi], la fonction Détection de visage ne peut pas être utilisée.
- Lors de l'utilisation d'une mesure spot ou à pondération centrale il est recommandé de régler [Mise au P] sur [AF centre] pour que la mise au point se fasse sur la position de mesure.
- Le Mode de mesure est réglé sur [Multi] lorsque la fonction Détection de sourire est activée.



Pour utiliser la touche Perso

Vous pouvez définir aisément le Mode de mesure en affectant cette fonction à la touche Perso (page 110).

Ensemble Bracketing

Vous pouvez définir le type de prise de vue en mode Bracketing à l'aide du bouton /BRK (Rafale/Bracketing). En mode de prise de vue Bracketing, vous pouvez enregistrer une série de 3 images avec des paramètres différents. Vous pouvez ensuite choisir l'image la mieux adaptée.

1 MENU → [Ensemble Bracketing] → le mode souhaité

✓	$\pm 0,3$ EV (EXP±0.3)	Enregistre une série de 3 images avec l'exposition décalée dans l'ordre suivant : lumineuse, standard, sombre. Plus la valeur d'écart d'exposition est grande, plus le décalage de la valeur d'exposition est grande.
	$\pm 0,7$ EV (EXP±0.7)	
	$\pm 1,0$ EV (EXP±1.0)	
	 (Bal blanc)	Enregistre une série de 3 images avec la balance des blancs décalée dans l'ordre suivant : tonalité de couleur en cours, dominante bleue et dominante rouge. <ul style="list-style-type: none">• Lorsque vous réglez la [Bal blanc] sur une valeur autre que [Auto], la tonalité de couleur est décalée en fonction de la balance des blancs sélectionnée.
	 (Mode couleur)	Enregistre une série de 3 images avec le mode couleur décalé dans l'ordre suivant : Normal, Réel et Éclatant. <ul style="list-style-type: none">• Si vous réglez la [Saturation des couleurs], le mode couleur est décalé en fonction de la saturation des couleurs sélectionnée.

- Vous ne pouvez pas sélectionner [Bal blanc] et [Mode couleur] si le mode Sélection scène est activé.

Reconnaissance de scène

L'appareil détecte automatiquement les conditions de prise de vue avant de prendre la photo. Si un visage est détecté, la sensibilité ISO augmente en fonction du mouvement du visage afin de réduire le flou du sujet (Détection de mouvement de visage).

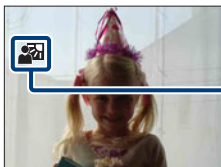

Icône Reconnaissance de scène

L'appareil reconnaît les types de scènes suivants. Lorsque l'appareil détermine la scène optimale, il affiche l'icône correspondante.

☾ (Crépuscule), 👤 (Portrait crépus), 📷 (Crépuscule avec trépied), 🌅 (Contre-jour), 📷 (Portrait en contre-jour), 🏞️ (Paysage), 🌸 (Macro), 👤 (Portrait)

Exemple d'image où le mode Contre-jour est activé



1 Réglez le sélecteur de mode sur **i**📷 (Réglage auto intelligent)

2 MENU → **iSCN** (Reconnaissance de scène) → le mode souhaité

✓	iSCN (Auto)	Lorsque l'appareil reconnaît la scène, il effectue les réglages optimaux avant de prendre la photo.
	iSCN+ (Avancé)	<p>Lorsque l'appareil reconnaît la scène, il effectue les réglages optimaux. Si l'appareil reconnaît le mode ☾ (Crépuscule), 👤 (Portrait crépus), 📷 (Crépuscule avec trépied), 🌅 (Contre-jour) ou 📷 (Portrait en contre-jour), il modifie automatiquement les réglages et prend une autre photo.</p> <ul style="list-style-type: none"> • Si vous prenez 2 photos, le signe + de iSCN+ (Avancé) vire au vert. • Si 2 images sont enregistrées, l'option Aff apr capt permet de les afficher en mosaïque verticale. • Si [Atténuation yeux fermés] s'affiche, 2 images sont automatiquement enregistrées et l'image dans laquelle le sujet a les yeux ouverts est automatiquement sélectionnée. Pour plus de détails sur la fonction Atténuation yeux fermés, reportez-vous à la section « Qu'est-ce que la fonction Atténuation yeux fermés ? ».

Remarques

- La Reconnaissance de scène ne fonctionne pas lors de l'utilisation du zoom numérique.
- Si vous avez sélectionné le [Mode ENR] Rafale ou si la fonction Détection de sourire est activée, la Reconnaissance de scène est réglée sur [Auto].
- Les réglages du flash disponibles sont [Flash Auto] et [Flash désactivé].
- Il se peut que les scènes 📷 (Crépuscule avec trépied) ne soient pas reconnues dans un environnement où l'appareil subit des vibrations, même s'il est fixé sur un trépied.
- Il peut arriver qu'une obturation lente se déclenche lorsqu'une scène est reconnue comme 📷 (Crépuscule avec trépied). Maintenez l'appareil immobile pendant la prise de vue.
- L'icône Reconnaissance de scène s'affiche quels que soient les réglages d'affichage de l'écran.
- Selon la situation, il se peut que ces scènes ne soient pas reconnues.

Images prises en mode [Avancé]

Dans [Avancé], lorsque l'appareil détecte une scène difficile à photographier (☾ (Crépuscule), 👤 (Portrait crépus), 📷 (Crépuscule avec trépied), 📷 (Contre-jour) et 📷 (Portrait en contre-jour)), il modifie les paramètres comme suit et prend deux photos avec différents effets pour vous permettre de sélectionner celle que vous préférez.

	Première image*	Deuxième image
☾	Pour prendre une photo en mode [Sync lente (Flash activé)].	Pour prendre une photo en augmentant la sensibilité afin de réduire le flou.
👤	Pour prendre une photo en se basant sur le visage éclairé par le flash avec [Sync lente (Flash activé)].	Pour prendre une photo en augmentant la sensibilité en se basant sur le visage afin de réduire le flou.
📷	Pour prendre une photo en mode [Sync lente (Flash activé)].	Pour prendre une photo sans augmenter la sensibilité à l'aide de la fonction d'obturation lente.
📷	Pour prendre une photo avec le flash.	Pour prendre une photo en réglant la luminosité d'arrière-plan et le contraste (DRO plus).
📷	Pour prendre une photo en se basant sur le visage éclairé par le flash.	Pour prendre une photo en réglant la luminosité du visage et de l'arrière-plan, ainsi que le contraste (DRO plus).

* Si le flash est réglé sur [Auto].

Qu'est-ce que la fonction Atténuation yeux fermés ?

Lorsque l'option [Avancé] est sélectionnée et que l'appareil reconnaît le mode 👤 (Portrait), ce dernier prend automatiquement 2 photos* et l'image dont le sujet a les yeux ouverts est automatiquement sélectionnée. Si les yeux sont fermés sur les deux photos, le message « Yeux fermés détectés » s'affiche et seule la première est enregistrée.

* Sauf si le flash est allumé ou si la fonction d'obturation lente est activée.

Sensibilité sourire

Permet de définir la sensibilité de la fonction Détection de sourire.

1 MENU → 😊 (Sensibilité sourire) → le mode souhaité

	😊 (Grand sourire)	Pour détecter un grand sourire.
✓	😊 (Sourire normal)	Pour détecter un sourire normal.
	😊 (Léger sourire)	Pour détecter même un léger sourire.

Remarques

- Selon les conditions, il se peut que la détection de sourire ne s'effectue pas correctement.
- Vous ne pouvez pas régler la Sensibilité sourire si Prise de vue facile, Panorama par balayage, Crépuscule sans trépied, Anti-flou de mouvement ou Mode Film est sélectionné.
- Vous pouvez modifier la valeur de Sensibilité sourire si le mode ISO (Sensibil élevée), 🧑 (Portrait), 🧑 (Portrait crépus), 🏖️ (Plage) ou ❄️ (Neige) est sélectionné en mode Sélection scène.

Détection de visage

Permet de choisir d'utiliser ou non la fonction Détection de visage, ainsi que de déterminer le sujet qui a la priorité pour le réglage de la mise au point lors de l'utilisation de cette fonction. Détecte les visages et ajuste automatiquement les réglages Mise au P, Flash, EV (Exposition), Bal blanc et Attén yeux rouge.

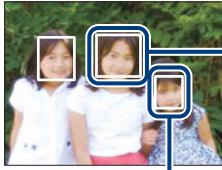

Cadre de Détection de visage (Orange)

Si l'appareil détecte plusieurs sujets, il estime par priorité le sujet principal sur lequel effectuer la mise au point. Le cadre de Détection de visage du sujet principal devient orange. Lorsque vous enfoncez le déclencheur à mi-course, le cadre avec la mise au point apparaît en vert.

Cadre de Détection de visage (Blanc)

1 MENU → (Détection de visage) → le mode souhaité

(Désact)	N'utilise pas la fonction Détection de visage.
<input checked="" type="checkbox"/> (Auto)	Permet de sélectionner le visage sur lequel l'appareil doit effectuer la mise au point automatique.
(Priorité enfant)	L'appareil détecte les visages souriants et les photographie avec la priorité aux visages d'enfants.
(Priorité adulte)	L'appareil détecte les visages souriants et les photographie avec la priorité aux visages d'adultes.

Remarques

- [Détection de visage] ne peut pas être sélectionné en mode Prise de vue facile, Panorama par balayage ou Mode Film.
- Vous ne pouvez sélectionner [Détection de visage] que si le mode de mise au point est réglé sur [AF multi] ou si le mode de mesure est réglé sur [Multi].
- La Détection de visage ne fonctionne pas lors de l'utilisation du zoom numérique.
- Jusqu'à 8 visages peuvent être détectés. Cependant, seuls 4 visages de vos sujets peuvent être détectés si le mode (Portrait) est sélectionné dans le mode Sélection scène.
- Selon les conditions, il se peut que les adultes et les enfants ne soient pas correctement reconnus.
- Pendant une prise de vue en mode Détection de sourire, [Détection de visage] est automatiquement réglé sur [Auto], même si vous sélectionnez [Désact].

💡 Enregistrement du visage qui a la priorité (Mémorisation du visage sélectionné)

En règle générale, l'appareil sélectionne automatiquement le visage sur lequel effectuer la mise au point en fonction du réglage [Détection de visage], mais vous pouvez également sélectionner et enregistrer le visage auquel vous souhaitez accorder la priorité.



Cadre de priorité de visage désactivé

- ① Appuyez sur ● sur la touche de commande Détection de visage. Le visage situé à l'extrême gauche est enregistré comme visage ayant la priorité et le cadre □ devient un cadre orange (□).
 - ② A chaque appui de la touche ●, le visage qui a la priorité se déplace d'un visage vers la droite. Appuyez plusieurs fois sur ● jusqu'à ce que le cadre orange (□) se trouve sur le visage que vous souhaitez enregistrer.
 - ③ Pour annuler l'enregistrement du visage (Désact), déplacez le cadre orange vers le visage situé à l'extrême droite, puis appuyez à nouveau sur ●.
- Lorsque vous retirez la batterie de l'appareil, l'enregistrement du visage est réinitialisé.
 - Lorsque le visage enregistré disparaît de l'écran LCD, l'appareil rétablit le réglage sélectionné pour [Détection de visage]. Lorsque le visage enregistré s'affiche à nouveau sur l'écran LCD, l'appareil effectue la mise au point sur ce visage.
 - Il peut être impossible de détecter correctement le visage enregistré selon la luminosité environnante, la coiffure du sujet, etc. Dans ce cas, réenregistrez le visage dans les conditions dans lesquelles la photo sera prise.
 - Lorsque la fonction Détection de sourire est utilisée avec le cadre de Détection de visage enregistré, la Détection de sourire ne s'applique qu'au visage enregistré.
 - En mode Prise de vue facile, il est impossible d'enregistrer le visage qui a la priorité.

💡 Faciliter la détection des visages



- Utilisez un niveau d'éclairage approprié.
- Veillez à ce que les visages des sujets ne soient pas masqués par des chapeaux, des masques, des lunettes de soleil, etc.
- Vérifiez que les sujets sont face à l'appareil.

Niv. flash

Permet de régler l'intensité lumineuse du flash. Le niveau du flash peut être réglé par pas de 1/3 EV.



1 MENU → 0EV (Niv. flash) → le mode souhaité



Remarques

- Vous ne pouvez sélectionner le Niv. flash que si le sélecteur de mode est réglé sur **P** (Programme Auto), **S** (Prise de vue à priorité vitesse d'obturation), **A** (Prise de vue à priorité ouverture) ou **M** (Prise de vue en exposition manuelle).
- La valeur n'est pas visible à l'écran. Elle est indiquée par $\frac{1}{3}+$ ou $\frac{1}{3}-$.
- Si le sujet est trop lumineux ou trop sombre, ce réglage peut être sans effet.

Atténuation yeux fermés

Si vous avez sélectionné le mode Sélection scène  (Portrait) pendant la prise de vue, l'appareil prend automatiquement deux photos consécutives. L'appareil sélectionne, affiche et enregistre automatiquement l'image sur laquelle le sujet ne cligne pas des yeux.

- 1 Réglez le sélecteur de mode sur **SCN** (Sélection scène)
- 2 Sélectionnez  (Portrait)
- 3 MENU →  (Atténuation yeux fermés) → le mode souhaité

✓	 (Auto)	Lorsque le mode Détection de visage est activé, la fonction Atténuation yeux fermés entraîne l'enregistrement des photos dont les yeux du sujet sont ouverts.
	 (Désact)	N'utilise pas la fonction Atténuation yeux fermés.

Remarques



- La fonction Atténuation yeux fermés n'est pas opérationnelle dans les situations suivantes :
 - Lors de l'utilisation du flash
 - Pendant une prise de vue en mode Rafale ou Bracketing
 - Lorsque la Détection de visage ne fonctionne pas
 - Si la fonction Détection de sourire est activée
- Selon la situation, il se peut que la fonction Atténuation yeux fermés ne soit pas opérationnelle.
- Si la fonction Atténuation yeux fermés est réglée sur [Auto], mais si seules les photos dont les yeux du sujet sont fermés sont enregistrées, le message « Yeux fermés détectés » s'affiche sur l'écran LCD. Prenez une nouvelle photo, le cas échéant.

Attén yeux roug

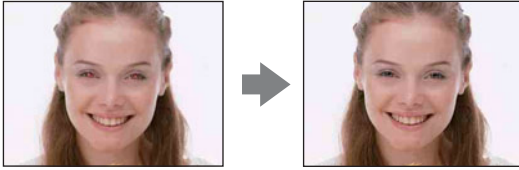
Le flash se déclenche à deux reprises ou davantage avant de prendre la photo afin d'atténuer le phénomène des yeux rouges.



1 MENU →  (Attén yeux roug) → le mode souhaité

✓	 (Auto)	Lorsque la fonction Détection de visage est activée, le flash clignote automatiquement pour atténuer le phénomène des yeux rouges.
	 (Act)	Le flash clignote toujours pour atténuer le phénomène des yeux rouges.
	 (Désact)	N'utilise pas la fonction Attén yeux roug.

Remarques

- Vous ne pouvez pas régler le mode Attén yeux roug lorsque la fonction Prise de vue facile, Panorama par balayage, Crépuscule sans trépied, Anti-flou de mouvement, Mode Film ou Détection de sourire est sélectionnée.
- Pour éviter les images floues, tenez fermement l'appareil jusqu'à la libération du déclencheur. Cela se produit environ une seconde après l'enfoncement du déclencheur. Veillez également à ce que le sujet ne bouge pas pendant cette période.
- Il se peut que la fonction Attén yeux roug ne produise pas les effets souhaités. Cela dépend des différences individuelles et d'autres conditions, telles que la distance par rapport au sujet ou si le sujet n'est pas tourné vers l'appareil au moment du premier flash.
- Si vous n'utilisez pas la fonction Détection de visage, la Attén yeux roug ne fonctionne pas, même si vous sélectionnez [Auto].

Qu'est-ce qui entraîne le phénomène des yeux rouges ?

Les pupilles se dilatent dans des environnements sombres. La lumière du flash se reflète sur les vaisseaux sanguins situés derrière l'oeil (rétine), entraînant ainsi le phénomène des « yeux rouges ».

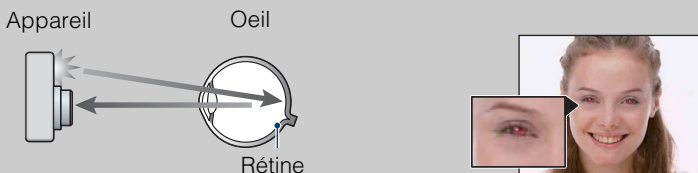

Autres manières d'atténuer le phénomène des yeux rouges

- Sélectionnez  (Sensibil élevée) en mode Sélection scène. (Le flash est automatiquement réglé sur [Flash désactivé].)
- Lorsque les yeux du sujet paraissent rouges, corrigez l'image à l'aide de l'option [Retoucher] → [Correction des yeux rouges] du menu de visualisation ou à l'aide du logiciel « PMB » fourni.

DRO

L'appareil analyse la scène de prise de vue et corrige automatiquement la luminosité et le contraste afin d'améliorer la qualité d'image.

DRO est l'abréviation de « Dynamic Range Optimizer », une fonction qui optimise automatiquement la différence entre les parties claires et foncées d'une image.

1 MENU → **DR** (DRO) → le mode souhaité

	DR_{OFF} (Désact)	Aucun réglage.
✓	DR (DRO standard)	Règle automatiquement la luminosité et le contraste des images.
	DR_{Plus} (DRO plus)	Règle automatiquement et intensément la luminosité et le contraste.

Remarques

- Vous ne pouvez sélectionner DRO que si le sélecteur de mode est réglé sur **P** (Programme Auto), **S** (Prise de vue à priorité vitesse d'obturation), **A** (Prise de vue à priorité ouverture) ou **M** (Prise de vue en exposition manuelle).
- Selon les conditions de prise de vue, il peut être impossible d'obtenir des effets de correction.
- Seule l'option [ISO AUTO] ou des valeurs comprises entre [ISO 125] et [ISO 800] peuvent être sélectionnées comme sensibilité ISO lorsque le mode [DRO plus] est activé.

Réduction de bruit

Permet de régler l'équilibre résolution/bruit des images enregistrées.

1 MENU → [Réduction de bruit] → le mode souhaité

	NR ₋ (-)	Pour diminuer la réduction de bruit. Ce réglage accentue la résolution des images.
✓	NR _{STD} (Standard)	
	NR ₊ (+)	Pour augmenter la réduction de bruit. Ce réglage accentue l'élimination du bruit.











Remarques

- Vous ne pouvez sélectionner Réduction de bruit que si le sélecteur de mode est réglé sur **P** (Programme Auto), **S** (Prise de vue à priorité vitesse d'obturation), **A** (Prise de vue à priorité ouverture) ou **M** (Prise de vue en exposition manuelle).
- Selon les paramètres définis au moment de l'enregistrement, il peut être impossible de régler le niveau de Réduction de bruit.

Mode couleur

Vous pouvez modifier la luminosité de l'image et y ajouter certains effets.

1 MENU →  (Mode couleur) → le mode souhaité

✓	 (Normal)	Règle l'image en couleur standard.	
	 (Éclatant)	Règle l'image en couleur vive et profonde.	
	 (Réel)	Règle l'image afin qu'elle se rapproche des couleurs réelles.	
	 (Sépia)	Règle l'image en couleur sépia.	
	 (N&B)	Règle l'image en noir et blanc.	











Remarques

- Vous ne pouvez pas sélectionner le Mode couleur dans les cas suivants :
 - Prise de vue en mode Réglage auto intelligent
 - Prise de vue en mode Sélection scène
 - Prise de vue en mode Panorama par balayage
 - Prise de vue en mode Crépuscule sans trépied
 - Prise de vue en mode Anti-flou de mouvement
 - Prise de vue facile
- Vous pouvez sélectionner uniquement [Normal], [Sépia] et [N&B] lors de la prise de vue de films.
- Lorsque [Ensemble Bracketing] est réglé sur [Mode couleur], [Normal] est sélectionné.

Filtere de couleur

Vous pouvez ajouter des effets de couleur aux images comme si vous utilisiez un filtre de couleur.

1 MENU → [Filtre de couleur] → le mode souhaité

✓	 (Désact)	Pour ne pas utiliser le filtre de couleur.	
	 (Rouge)	Applique la couleur qui met en évidence le rouge du crépuscule, etc.	
	 (Vert)	Applique la couleur qui met en évidence le vert des jeunes et tendres feuilles, etc.	
	 (Bleu)	Applique la couleur qui met en évidence le bleu du ciel et de la mer, etc.	
	 (Chaud)	Applique à l'image des couleurs chaudes pour les portraits et paysages, etc.	
	 (Froid)	Applique à l'image des couleurs froides pour les portraits et paysages, etc.	



Remarque

- Vous ne pouvez sélectionner Filtre de couleur que si le sélecteur de mode est réglé sur **P** (Programme Auto), **S** (Prise de vue à priorité vitesse d'obturation), **A** (Prise de vue à priorité ouverture), **M** (Prise de vue en exposition manuelle) ou  (Panorama par balayage).

Saturation des couleurs

Permet d'ajuster la luminosité (Saturation des couleurs) de l'image.

1 MENU → [Saturation des couleurs] → le mode souhaité

	 (-)	Pour produire des couleurs atténuées.
✓	 STD (Standard)	
	 (+)	Pour produire des couleurs lumineuses.



Remarque

- Vous ne pouvez sélectionner Saturation des couleurs que si le sélecteur de mode est réglé sur **P** (Programme Auto), **S** (Prise de vue à priorité vitesse d'obturation), **A** (Prise de vue à priorité ouverture), **M** (Prise de vue en exposition manuelle) ou  (Panorama par balayage).

Contraste

Pour régler le contraste de l'image.

1 MENU → [Contraste] → le mode souhaité

	 (-)	Réduit le contraste.
✓	 STD (Standard)	
	 (+)	Accentue le contraste.



Remarque

- Vous ne pouvez sélectionner Contraste que si le sélecteur de mode est réglé sur **P** (Programme Auto), **S** (Prise de vue à priorité vitesse d'obturation), **A** (Prise de vue à priorité ouverture), **M** (Prise de vue en exposition manuelle) ou  (Panorama par balayage).

Netteté

Pour régler la netteté de l'image.

1 MENU → [Netteté] → le mode souhaité

	 (-)	Adoucit l'image.
✓	 STD (Standard)	
	 (+)	Augmente la netteté de l'image.



Remarque

- Vous ne pouvez sélectionner Netteté que si le sélecteur de mode est réglé sur **P** (Programme Auto), **S** (Prise de vue à priorité vitesse d'obturation), **A** (Prise de vue à priorité ouverture), **M** (Prise de vue en exposition manuelle) ou  (Panorama par balayage).



SteadyShot

Permet de sélectionner un mode anti-bougé.

1 MENU →  (SteadyShot) → le mode souhaité



✓  (Pr de vue)	La fonction anti-bougé est activée lorsque vous enfoncez le déclencheur à mi-course.
 (Rafale)	La fonction anti-bougé est toujours activée. Les images sont stabilisées, même lorsque vous effectuez un zoom sur un sujet éloigné.
 (Désact)	Le mode anti-bougé n'est pas utilisé.

Remarques

- En mode Réglage auto intelligent, Prise de vue facile ou Sélection scène est réglé sur le mode  (Gastronomie) et [SteadyShot] est fixé sur [Pr de vue].
- [SteadyShot] est réglé sur [Rafale] et la fonction  (Panorama par balayage) ou Détection de sourire est activée.
- Pour les films, vous ne pouvez sélectionner que [Rafale] ou [Désact]. Le réglage par défaut pour les films est [Rafale].
- La batterie se décharge plus rapidement en mode [Rafale] qu'en mode [Pr de vue].



Conseils pour que l'image ne soit pas floue

L'appareil a bougé par accident pendant la prise de vue. Cela porte le nom de « bougé de l'appareil ». Par contre, si le sujet a bougé pendant la prise de vue, cet effet est appelé « flou du sujet ». En outre, le bougé de l'appareil et le flou du sujet se produisent fréquemment dans des conditions d'éclairage médiocre ou de vitesse d'obturation lente, telles que celles rencontrées dans les modes  (Portrait crépus) ou  (Crépuscule). Dans ces situations, prenez la photo en tenant compte des conseils ci-dessous.

Bougé de l'appareil

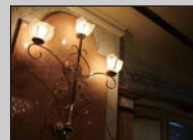
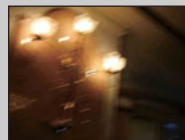

Vos mains ou votre corps ont bougé pendant que vous teniez l'appareil et que vous enfoncez le déclencheur, et l'intégralité de l'écran est floue.

- Utilisez un trépied ou placez l'appareil sur une surface plane afin de le maintenir immobile.
- Prenez une photo en réglant le retardateur avec un délai de 2 secondes et stabilisez l'appareil en tenant les bras fermement contre vous lors de l'enfoncement du déclencheur.



Flou du sujet



Même si l'appareil est immobile, le sujet se déplace pendant l'exposition. Par conséquent, il semble flou lors de l'enfoncement du déclencheur. Le bougé de l'appareil est automatiquement réduit à l'aide de la fonction anti-flou. Toutefois, cette fonction n'atténue pas le flou du sujet de manière efficace.

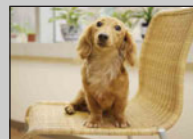

- Sélectionnez les modes  (Anti-flou de mouvement) et  (Sensibilité élevée) en mode Sélection scène.
- Sélectionnez une sensibilité ISO supérieure pour accélérer la vitesse d'obturation et enfoncez le déclencheur avant que le sujet se déplace.



Diaporama

Les images sont automatiquement lues l'une après l'autre.

- 1 Appuyez sur la touche  (Lecture) pour passer en mode de lecture
- 2 MENU →  (Diaporama) → le diaporama souhaité → ● sur la touche de commande

✓	 (Lecture continue)	Pour lire toutes les images l'une après l'autre. Pour plus de détails, reportez-vous à la page 81.
	 (Diaporama avec musique)	Pour lire les images avec des effets et de la musique. Vous pouvez définir le mode de lecture dans les paramètres d'affichage. Pour plus de détails, reportez-vous à la page 82.

Lecture continue

Toutes les images sont lues automatiquement en continu.

- 1 Sélectionnez l'image que vous souhaitez lire à l'aide de la touche de commande
- 2 MENU →  (Diaporama) → [Lecture continue] → ●

Touche de commande	Fonction de lecture
●	Pause
▲	Pour définir les paramètres d'affichage.
▼	Pour affiche l'écran de réglage du volume. Réglez le volume avec ▲/▼.
◀	Pour faire avancer l'image
▶	Pour rembobiner l'image

Remarque

- Si [Afficher le groupe de rafales] est réglé sur [Act], seule la première image s'affiche.





Visualisation d'images panoramiques en mode de lecture continue

L'intégralité de l'image panoramique s'affiche pendant 3 secondes.
Vous pouvez faire défiler une image panoramique en appuyant sur ●
Appuyez à nouveau sur ● tout en faisant défiler pour réafficher à l'écran l'intégralité de l'image panoramique et mettre fin à la lecture continue.

Diaporama avec musique

Vous pouvez lire les images prises avec des effets ou de la musique. Vous ne pouvez pas lire les images panoramiques.





- 1 Appuyez sur la touche  (Lecture) pour passer en mode de lecture
- 2 MENU →  (Diaporama) → [Diaporama avec musique] → ● sur la touche de commande
Affiche l'écran des paramètres.
- 3 Sélectionnez le réglage souhaité
- 4 [Début] → ●
- 5 Appuyez sur ● pour mettre fin au diaporama

Remarque

- Vous ne pouvez pas lire les images panoramiques en mode [Diaporama avec musique].

Lecture d'images

Permet de sélectionner le groupe d'images à afficher.

✓	Tout	Permet de lire un diaporama de toutes les images fixes dans l'ordre.
	Cette date	Permet de lire un diaporama des images fixes de la plage de dates actuellement sélectionnée lorsque le mode de visualisation est réglé sur  (Vue par date).
	Cet évènement	Permet de lire un diaporama des images fixes du groupe d'événements actuellement sélectionné lorsque le mode de visualisation est réglé sur  (Vue par évènement).
	Préférés 1-6	Permet de lire un diaporama des images fixes du numéro de Préférés actuellement sélectionné lorsque le mode de visualisation est réglé sur  (Préférés).
	Dossier	Permet de lire un diaporama des images fixes du dossier actuellement sélectionné lorsque le mode de visualisation est réglé sur  (Vue par dossier).

Remarques

- Ce réglage est fixé sur [Dossier] lorsque la mémoire interne est utilisée pour l'enregistrement des images.
- Ce paramètre est réglé sur le groupe Préférés sélectionné lorsque le mode de visualisation est lancé depuis [Préférés].
- Si [Afficher le groupe de rafales] est réglé sur [N'afficher qu'img principale], seule l'image principale s'affiche. Si vous sélectionnez des Effets autres que [Simple], l'image principale et les images antérieures et postérieures à celle-ci s'affichent.

Effets

Permet de sélectionner la vitesse de lecture et l'atmosphère pour les diaporamas.

✓	Simple	Diaporama simple changeant d'image à intervalle prédéfini. L'intervalle de lecture peut être réglé dans [Intervalle] et vous pouvez profiter pleinement de vos images.
	Nostalgie	Diaporama sombre reproduisant l'atmosphère d'un film.
	Élégance	Diaporama élégant défilant à une vitesse moyenne.
	Dynamisme	Diaporama rapide idéal pour les scènes d'action.

Remarques

- Pour les films, les images recadrées s'affichent si la durée de lecture est trop longue.
- En mode [Nostalgie], [Élégance] ou [Dynamisme], lorsqu'un groupe de rafales comprend 3 images ou davantage et que [Afficher le groupe de rafales] est réglé sur [N'afficher qu'img principale], 3 images sont lues, y compris l'image principale.
- Si vous sélectionnez les Effets [Simple] ou s'il n'y a pas plus de 3 images en rafale, seule l'image principale s'affiche. Si [Afficher le groupe de rafales] est réglé sur [Tout afficher], toutes les images s'affichent, quels que soient les [Effets] sélectionnés.

Musique

Permet de spécifier la musique à lire pendant le diaporama. Vous pouvez sélectionner plusieurs morceaux de musique de fond. Pendant la lecture du Diaporama, appuyez sur ▼ sur la touche de commande pour afficher l'écran de réglage du volume, puis appuyez sur ▲/▼ afin de régler le volume.

	Sourdine	Pour ne pas utiliser de musique d'accompagnement.
✓	Music1	Réglage par défaut pour un diaporama [Simple].
	Music2	Réglage par défaut pour un diaporama [Nostalgie].
	Music3	Réglage par défaut pour un diaporama [Élégance].
	Music4	Réglage par défaut pour un diaporama [Dynamisme].

Remarque

- Le son des films n'est pas activé.

Intervalle

Permet de régler l'intervalle de changement d'écran. Le réglage est fixé sur [Auto] lorsque [Simple] n'est pas sélectionné comme [Effets].

	1 sec	Réglage de l'intervalle d'affichage des images d'un diaporama [Simple].
✓	3 sec	
	5 sec	
	10 sec	
	Auto	L'intervalle est réglé pour convenir au paramètre [Effets] sélectionné.

Remarque

- Lors de la lecture des films, l'intervalle défini n'est pas valide.

Répéter

Pour activer ou désactiver la répétition du diaporama.

✓	Act	Lecture des images en boucle continue.
	Désact	Le diaporama se termine lorsque toutes les images ont été lues.







Sélection de la musique d'accompagnement

Vous pouvez transférer un fichier de musique de votre choix à partir d'un CD ou de fichiers MP3 vers l'appareil afin de le lire pendant un diaporama. Pour transférer de la musique, installez le logiciel « Music Transfer » (fourni) sur votre ordinateur. Pour plus d'informations, reportez-vous aux pages 146 et 149.

- Vous pouvez enregistrer quatre morceaux de musique au maximum sur l'appareil (les 4 morceaux pré-programmés (Music1 - Music4) peuvent être remplacés par les morceaux transférés).
- La durée maximale de chaque fichier de musique pouvant être lu sur l'appareil est de 5 minutes environ.
- Si vous ne parvenez pas à lire un fichier de musique parce qu'il est endommagé ou présente toute autre anomalie, exécutez [Format musi] (page 123) et transférez à nouveau la musique.

Liste de dates

Cette fonction sélectionne la date à lire à l'aide du mode Vue par date.
Vous pouvez ignorer l'étape 2 si [Vue par date] est déjà sélectionné.



- 1 Appuyez sur la touche  (Lecture) pour passer en mode de lecture
- 2 MENU →  (Mode Visualisation) →  (Vue par date) → ● sur la touche de commande
- 3 MENU →  (Liste de dates) → ●
- 4 Sélectionnez la date que vous souhaitez afficher → ●

Remarque

- Cette option ne s'affiche pas lorsque la mémoire interne est utilisée pour l'enregistrement des images.

Dans l'écran Liste de dates







- Sélectionnez le mois que vous souhaitez afficher avec /.
- Pour quitter la Liste de dates, sélectionnez  avec la touche de commande, puis appuyez sur ●.

Liste d'évènements

Cette fonction sélectionne le groupe d'évènements à lire à l'aide du mode Vue par évènement. Vous pouvez saisir le nom d'un évènement de votre choix pour chaque groupe à l'aide du logiciel « PMB » (fourni). Pour plus d'informations sur la saisie du nom de l'évènement, reportez-vous au « Manuel de PMB ».

Vous pouvez ignorer l'étape 2 si [Vue par évènement] est déjà sélectionné.

- 1 Appuyez sur la touche  (Lecture) pour passer en mode de lecture
- 2 MENU →  (Mode Visualisation) →  (Vue par évènement) → ● sur la touche de commande
- 3 MENU →  (Liste d'évènements) → ●
- 4 Sélectionnez le groupe d'évènements que vous souhaitez afficher → ●

Remarque

- Cette option ne s'affiche pas lorsque la mémoire interne est utilisée pour l'enregistrement des images.



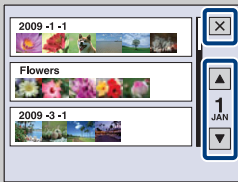

Dans l'écran Liste d'évènements







- L'indicateur de mois situé dans la partie droite de l'écran indique le mois de l'évènement affiché en haut de l'écran. Sélectionnez le mois de l'évènement que vous souhaitez afficher avec ▲/▼. Vous pouvez également passer au mois de la Liste d'évènements en tournant la molette multifonctions.
- Pour quitter la Liste d'évènements, sélectionnez  avec la touche de commande, puis appuyez sur ●.

Mode Visualisation

Permet de sélectionner le format d'affichage lors de la visualisation de plusieurs images.

- 1 Appuyez sur la touche  (Lecture) pour passer en mode de lecture
- 2 MENU →  (Mode Visualisation) → le mode souhaité → ● sur la touche de commande

✓  (Vue par date)	Permet d'afficher les images par date. Sélectionnez [Liste de dates] dans le menu pour choisir une date particulière avec un affichage sous forme de calendrier.
 (Vue par événement)	Permet d'analyser les prises de vues par date et leur fréquence, d'organiser automatiquement les images dans des groupes et de les afficher. Sélectionnez [Liste d'évènements] dans le menu pour sélectionner le groupe d'évènements à afficher.
 (Préférés)	Permet d'afficher les images enregistrées comme Préférés. Sélectionnez le nombre de Préférés que vous souhaitez afficher. 
 (Vue par dossier)	Les images s'affichent, organisées par dossier. Si un dossier d'enregistrement est déjà créé, sélectionnez [Sélect. dossier] dans le menu pour choisir un dossier à afficher.

Remarques

- Lors de l'utilisation de la mémoire interne, le mode de visualisation est réglé sur [Vue par dossier].
- Si cet appareil ne peut pas lire des images enregistrées avec d'autres appareils, affichez-les en mode [Vue par dossier].



Visualisation d'images prises avec un autre appareil

Le message suivant s'affiche si vous raccordez à cet appareil un « Memory Stick Duo » contenant à la fois des images prises avec cet appareil et des images prises avec un autre appareil.

« Lire images enregistrées seulement » :

Les images sont lues dans le Mode Visualisation sélectionné. Dans ce cas, il se peut que certaines images prises avec d'autres appareils soient illisibles.

« Lire ttes images en Vue par dossier » :

L'appareil passe en mode Vue par dossier et affiche toutes les images.

💡 A propos de la [Vue par événement]

[Vue par événement] est la fonction qui permet à l'appareil d'analyser les prises de vues par date et leur fréquence, d'organiser automatiquement les images dans des groupes et de les afficher. Vous pouvez attribuer un nom aisément identifiable à chaque événement à l'aide du logiciel « PMB » fourni.

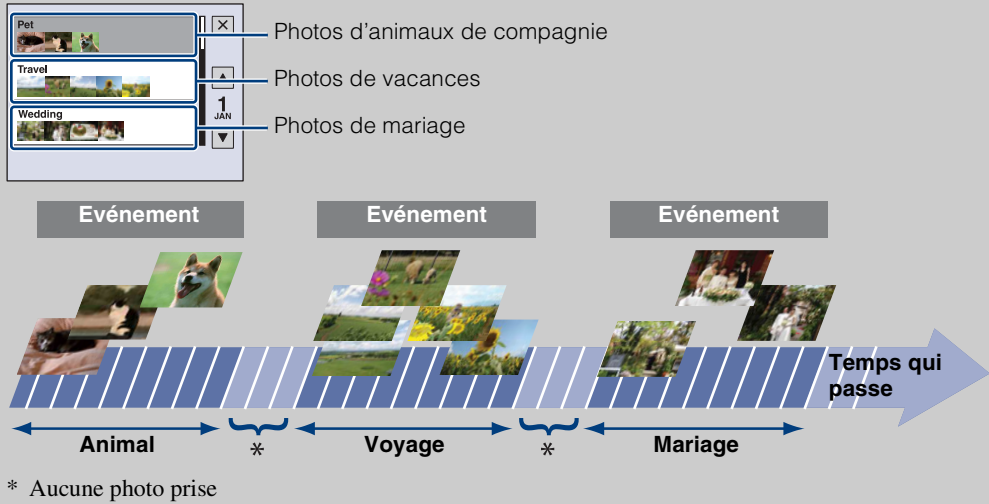

Table des matières



Recherche par opération





Recherche par MENU/paramètre

Index

Filtrer par visages

Cette fonction filtre les images avant de les afficher.

- 1 Appuyez sur la touche  (Lecture) pour passer en mode de lecture
- 2 MENU →  (Filtrer par visages) → le mode souhaité → ● sur la touche de commande



 (Désact)	Les images ne sont pas filtrées.
 (Toutes personnes)	Les images sont filtrées selon les conditions spécifiées avant d'être affichées.
 (Enfants)	
 (Nourrisson)	
 (Sourires)	

Remarques

- Cette option ne s'affiche pas lorsque la mémoire interne est utilisée pour l'enregistrement des images.
- Lorsque le Mode Visualisation est réglé sur [Vue par dossier], vous ne pouvez pas utiliser la fonction Filtrer par visages.
- Il arrive que des images soient affichées ou masquées par erreur.
- Il se peut que le filtrage soit inefficace avec des images prises à l'aide d'autres appareils.

Modif. image principale

Vous pouvez remplacer l'image principale du groupe de rafales par l'image de votre choix.

- 1 Appuyez sur la touche  (Lecture) pour passer en mode de lecture
- 2 Sélectionnez l'image principale parmi les images en rafale
- 3 MENU →  (Modif. image principale) → [OK] → ● sur la touche de commande







Remarque

- [Modif. image principale] s'affiche uniquement lors de la lecture par groupe de rafales.

Ajouter/retirer Préférés

Sélectionnez vos images préférées et ajoutez-les ou supprimez-les dans des groupes Préférés. Le repère ♥ est affiché sur les images enregistrées.

- 1 Appuyez sur la touche  (Lecture) pour passer en mode de lecture
- 2 MENU → ♥ (Ajouter/retirer Préférés) → le mode souhaité → ● sur la touche de commande
- 3 Sélectionnez le numéro du groupe Préférés → ●
- 4 MENU → [OK] → ●



 (Cette img)	Permet d'enregistrer ou de supprimer l'image actuellement affichée dans Préférés.
 (Plusieurs images)	Permet de sélectionner et d'enregistrer/supprimer plusieurs images dans Préférés. Procédez comme suit après l'étape 3. ① Sélectionnez une image, puis appuyez sur ●. Répétez les étapes ci-dessus jusqu'à ce qu'il n'y ait plus d'image à ajouter/supprimer. Sélectionnez une image possédant un repère ✓ pour annuler le repère ✓. ② MENU → [OK] → ●
 (Ajouter tt ds intervalle date)  (Ajouter tt dans Évènement)	Permet d'enregistrer simultanément toutes les images de la plage de dates ou du groupe d'événements sélectionnés dans Préférés en mode planche index.
 (Retirer tt ds intervalle date)  (Retirer ttes imgs ds l'évèn.)  (Retirer Tout dans Préférés)	Permet de supprimer simultanément toutes les images de Préférés en mode planche index.



Remarques

- Cette option ne s'affiche pas lorsque la mémoire interne est utilisée pour l'enregistrement des images.
- Lorsque le Mode Visualisation est réglé sur [Vue par dossier], vous ne pouvez pas ajouter ou supprimer d'images dans Préférés.

Afficher le groupe de rafales

Pour regrouper les images en rafale. Vous pouvez choisir de n'afficher que l'image principale ou l'ensemble des images d'un groupe.

- 1 Appuyez sur la touche  (Lecture) pour passer en mode de lecture
- 2 MENU →  (Afficher le groupe de rafales) → le paramètre souhaité → ● sur la touche de commande

 (N'afficher qu'img principale)	Affiche l'image principale uniquement.
 (Tout afficher)	Affiche toutes les images en rafale.

Remarques

- Lorsque vous prenez des photos en rafale et que vous ne regroupez qu'une image, le groupe est annulé et l'image s'affiche en tant qu'image unique.
- Vous ne pouvez regrouper les images en rafale que si [Mode Visualisation] est réglé sur [Vue par date] ou [Vue par évènement].





Modification de l'image principale





L'image principale est sélectionnée par cet appareil, mais vous pouvez la remplacer par l'image de votre choix (page 90).







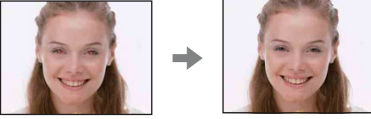

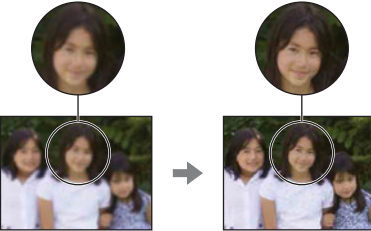

Retoucher

Permet d'ajouter des effets ou d'apporter des corrections à une image enregistrée, puis de l'enregistrer en tant que nouveau fichier.

L'image d'origine est conservée.

- 1 Appuyez sur la touche  (Lecture) pour passer en mode de lecture
- 2 MENU →  (Retoucher) → le mode souhaité → ● sur la touche de commande
- 3 Effectuez des retouches conformément à la méthode d'utilisation définie dans chaque mode

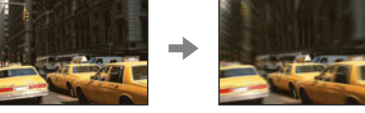
<p> (Recadrage)</p>	<p>Un zoom de lecture est appliqué à l'image et une partie de celle-ci est recadrée.</p> <ol style="list-style-type: none"> ① Tournez la manette W/T (zoom) vers le côté T pour effectuer un zoom avant et vers le côté W pour effectuer un zoom arrière ② Définissez le point de zoom avec la touche de commande ③ MENU → sélectionnez une taille d'image à enregistrer → ● ④ [OK] → ● <ul style="list-style-type: none"> • Il se peut que la qualité de l'image recadrée soit inférieure à celle de l'image d'origine. • La taille d'image que vous pouvez recadrer peut varier selon l'image. 	
<p> (Correction des yeux rouges)</p>	<p>Corrige le phénomène des yeux rouges causé par le flash.</p> <ol style="list-style-type: none"> ① Sélectionnez [OK] avec la touche de commande → ● <ul style="list-style-type: none"> • En fonction de l'image, vous risquez de ne pas pouvoir corriger le phénomène des yeux rouges. 	
<p> (Masquage flou)</p>	<p>Augmente la netteté dans un cadre choisi.</p> <ol style="list-style-type: none"> ① Sélectionnez la zone (cadre) de l'image à retoucher avec la touche de commande → MENU ② [OK] → ● <ul style="list-style-type: none"> • Selon l'image, il se peut que la correction soit insuffisante et que la qualité d'image soit réduite. 	

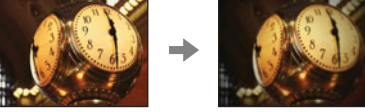
<p> (Flou artistique)</p>	<p>Rend la périphérie d'un point choisi floue pour signaler un sujet.</p> <ol style="list-style-type: none"> ① Sélectionnez le point central de l'image à retoucher avec la touche de commande → MENU ② Sélectionnez le niveau de retouche → ● ③ Réglez la plage de retouche désirée avec la manette W/T (zoom) → [OK] → ● 	
<p> (Couleur partielle)</p>	<p>Entoure un point choisi en monochrome pour signaler un sujet.</p> <ol style="list-style-type: none"> ① Sélectionnez le point central de l'image à retoucher avec la touche de commande → MENU ② Réglez la plage de retouche désirée avec la manette W/T (zoom) → [OK] → ● 	
<p> (Objectif Fisheye)</p>	<p>Applique un effet fisheye autour d'un point choisi.</p> <ol style="list-style-type: none"> ① Sélectionnez le point central de l'image à retoucher avec la touche de commande → MENU ② Sélectionnez le niveau de retouche → ● ③ [OK] → ● 	
<p> (Filtre croisé)</p>	<p>Ajoute un effet étoilé aux sources de lumière.</p> <ol style="list-style-type: none"> ① Sélectionnez le niveau de retouche avec la touche de commande → ● ② Réglez la longueur de retouche désirée avec la manette W/T (zoom) → [OK] → ● 	
<p> (Flou radial)</p>	<p>Pour choisir le point central de l'expression du mouvement dans l'image fixe.</p> <ol style="list-style-type: none"> ① Sélectionnez le point central de l'image à retoucher avec la touche de commande → MENU ② Réglez la plage de retouche désirée avec la manette W/T (zoom) → [OK] → ● 	
<p> (Flou rétro)</p>	<p>Adoucit l'image en rendant la mise au point floue et en réduisant la luminosité environnante afin que la photo semble avoir été prise avec un vieil appareil photo.</p> <ol style="list-style-type: none"> ① Sélectionnez le niveau de retouche avec la touche de commande → ● ② Réglez la plage de retouche désirée avec la manette W/T (zoom) → [OK] → ● 	

 (Sourires)	<p>Cette fonction rend le sujet souriant.</p> <p>① Sélectionnez le niveau de retouche avec la touche de commande → ●</p> <p>② [OK] → ●</p> <ul style="list-style-type: none"> • Selon l'image, la retouche peut être impossible.
--	---





Remarque







- Les films et les images panoramiques ne peuvent pas être retouchés.

Multi-redimensio.

Vous pouvez modifier le rapport de format et la taille des images prises, puis les enregistrer en tant que nouveaux fichiers.

Vous pouvez convertir les images au rapport de format 16:9 pour un affichage haute définition et au format VGA pour des images de blog ou des pièces jointes à des e-mails.

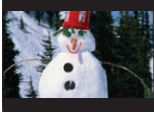
- 1 Appuyez sur la touche  (Lecture) pour passer en mode de lecture
- 2 MENU →  (Multi-redimensio.) → le mode souhaité → ● sur la touche de commande
- 3 Effectuez un zoom sur la plage à recadrer avec la manette W/T (zoom)
- 4 Sélectionnez la zone à recadrer avec la touche de commande
- 5 MENU → [OK] → ●



 (HDTV)	Convertit le rapport de format 4:3/3:2 en 16:9 et l'enregistre au format 2M.		→	
 (Blog / E-mail)	Convertit le rapport de format 16:9/3:2 en 4:3 et l'enregistre au format VGA.		→	







Remarques

- Il est impossible de redimensionner les films.
- Les images prises au format VGA ne peuvent pas être redimensionnées au format [HDTV].
- L'agrandissement de l'image et le redimensionnement multiple peuvent réduire la qualité de l'image.

Supprimer

Permet de sélectionner les images superflues afin de les supprimer. Vous pouvez également supprimer des images à l'aide de la touche  (Supprimer) (page 51).

- 1 Appuyez sur la touche  (Lecture) pour passer en mode de lecture
- 2 MENU →  (Supprimer) → le mode souhaité → ● sur la touche de commande
- 3 [OK] → ●



 (Cette img)	Pour supprimer l'image actuellement affichée en mode d'affichage d'une seule image.
 (Plusieurs images)	Pour sélectionner plusieurs images afin de les supprimer. Procédez comme suit après l'étape 2. ① Sélectionnez une image, puis appuyez sur ● Répétez les étapes ci-dessus jusqu'à ce qu'il n'y ait plus d'image à supprimer. Sélectionnez une image possédant un repère ✓ pour annuler le repère ✓. ② MENU → [OK] → ●
 (Tout le dossier)  (Ttes img ds intervalle date)  (Tout dans Évènement)  (Tout dans ce groupe)  (Tout sauf Image principale)	Pour supprimer simultanément toutes les images du dossier, de la plage de dates, du groupe d'événements ou du groupe de rafales sélectionné.



Remarques

- Lorsque le sélecteur de mode est réglé sur EASY (Prise de vue facile), vous pouvez sélectionner [Supprimer image seule] ou [Supprimer toutes images].
- Si le Mode Visualisation est réglé sur [Préférés], vous ne pouvez pas supprimer d'images.

Protéger

Pour protéger les images enregistrées contre un effacement accidentel.
Le repère  est affiché sur les images enregistrées.

- 1 Appuyez sur la touche  (Lecture) pour passer en mode de lecture
- 2 MENU →  (Protéger) → le mode souhaité → ● sur la touche de commande

 (Cette img)	Pour protéger l'image actuellement affichée en mode d'affichage d'une seule image.
 (Plusieurs images)	Pour sélectionner plusieurs images afin de les protéger. Procédez comme suit après l'étape 2. ① Sélectionnez une image, puis appuyez sur ● Répétez les étapes ci-dessus jusqu'à ce qu'il n'y ait plus d'image à protéger. Sélectionnez une image possédant un repère ✓ pour annuler le repère ✓. ② MENU → [OK] → ●

Pour annuler la protection

Sélectionnez l'image dont vous souhaitez annuler la protection et désactivez cette protection en appuyant sur ● sur la touche de commande (même procédure que pour la protéger).
L'indicateur  disparaît et la protection est annulée.



DPOF

DPOF (Digital Print Order Format) est une fonction permettant de spécifier les images du « Memory Stick Duo » que vous souhaitez imprimer ultérieurement.

Le repère **DPOF** (demande d'impression) est affiché sur les images enregistrées.

1 Appuyez sur la touche  (Lecture) pour passer en mode de lecture

2 MENU → **DPOF** → le mode souhaité → ● sur la touche de commande

 (Cette img)	Pour demander l'impression de l'image actuellement affichée en mode d'affichage d'une seule image.
 (Plusieurs images)	Pour sélectionner plusieurs images afin de demander leur impression. Procédez comme suit après l'étape 2. ① Sélectionnez une image, puis appuyez sur ● Répétez les étapes ci-dessus jusqu'à ce qu'il n'y ait plus d'image à imprimer. Sélectionnez une image possédant un repère ✓ pour annuler le repère ✓. ② MENU → [OK] → ●

Remarques

- Le repère **DPOF** (demande d'impression) ne peut pas être ajouté à des films ou à des images enregistrés dans la mémoire interne.
- Vous pouvez ajouter un repère **DPOF** (demande d'impression) à 999 images maximum.

Effacement du repère DPOF



Sélectionnez l'image dont vous souhaitez annuler l'enregistrement DPOF, puis appuyez sur ● sur la touche de commande (même procédure que pour créer un repère DPOF).

Le repère **DPOF** disparaît et l'enregistrement DPOF est annulé.

Pivoter

Permet de faire pivoter une image fixe. Utilisez cette option pour afficher une image possédant une orientation horizontale en orientation verticale.



- 1 Appuyez sur la touche  (Lecture) pour passer en mode de lecture
- 2 MENU →  (Pivoter) → ● sur la touche de commande
- 3 Faites pivoter l'image avec [↶/↷] → ◀▶
- 4 [OK] → ●







Remarques

- Vous ne pouvez pas faire pivoter de films ou d'images protégées.
- Il se peut que vous ne puissiez pas faire pivoter des images prises avec d'autres appareils.
- Lorsque vous visualisez les images sur un ordinateur, il se peut que les informations de rotation d'image ne soient pas reconnues par certains logiciels.

Sélect. dossier

Si plusieurs dossiers sont créés sur le « Memory Stick Duo », cette option permet de sélectionner le dossier contenant l'image que vous souhaitez visualiser.

Vous pouvez ignorer l'étape 2 si [Vue par dossier] est déjà sélectionné.

- 1 Appuyez sur la touche  (Lecture) pour passer en mode de lecture
- 2 MENU →  (Mode Visualisation) →  (Vue par dossier) → ● sur la touche de commande
- 3 MENU →  (Sélect. dossier) → ●
- 4 Sélectionnez le dossier avec / 
- 5 [OK] → ●



Remarque

- Cette option ne s'affiche pas lorsque la mémoire interne est utilisée pour l'enregistrement des images.



Visualisation d'images enregistrées dans plusieurs dossiers

Lorsque plusieurs dossiers sont créés, les indicateurs suivants apparaissent sur la première et la dernière images du dossier.



-  : Pour revenir au dossier précédent
-  : Pour passer au dossier suivant
-  : Pour passer aux dossiers précédents ou suivants

Illuminat. AF

L'Illuminat. AF offre un éclairage d'appoint pour faciliter la mise au point sur le sujet dans des endroits sombres.





Pour faciliter la mise au point par l'appareil, l'Illuminat. AF émet une lumière rouge jusqu'au verrouillage de la mise au point lorsque vous enfoncez le déclencheur à mi-course. L'indicateur **ON** apparaît alors.

1 Réglez l'appareil en mode de prise de vue

2 MENU →  (Réglages) →  (Réglages Pr de vue) → [Illuminat. AF] → le mode souhaité → ● sur la touche de commande



✓	Auto	Pour utiliser l'Illuminat. AF.
	Désact	Pour ne pas utiliser l'Illuminat. AF.

Remarques

- La mise au point s'effectue dès lors que la lumière de l'Illuminat. AF atteint le sujet, même si la lumière n'atteint pas le centre du sujet.
- Vous ne pouvez pas utiliser l'Illuminat. AF lorsque :
 - Prise de vue en mode  (Panorama par balayage)
 - [Mise au P] est réglé sur [Semi-manuel] ou sur [Mise au point manuelle]
 - [Convertisseur] est réglé sur [Télé]
 - Le mode  (Prise de vue avancée sport),  (Paysage),  (Crépuscule) ou  (Feux d'artifice) est sélectionné en mode Sélection scène
- Lorsque vous utilisez l'Illuminat. AF, le cadre du télémètre AF normal est désactivé et un nouveau cadre de télémètre AF est signalé par une ligne pointillée. L'illuminateur d'assistance AF fonctionne en privilégiant les sujets situés près du centre du cadre.
- L'Illuminat. AF émet une lumière très vive. Bien que ceci ne soit pas dangereux pour la santé, ne regardez pas de près directement dans l'émetteur de l'Illuminat. AF.

Quadrillage



En vous servant du quadrillage, vous pouvez facilement définir un sujet en position horizontale/verticale.

- 1 Réglez l'appareil en mode de prise de vue
- 2 MENU →  (Réglages) →  (Réglages Pr de vue) → [Quadrillage] → le mode souhaité → ● sur la touche de commande

	Act	Affiche le quadrillage. Le quadrillage n'est pas enregistré.
✓	Désact	N'affiche pas le quadrillage.



Zoom numérique

Pour sélectionner le mode Zoom numérique. L'appareil agrandit l'image à l'aide du zoom optique (jusqu'à 20x). Lorsque le facteur d'agrandissement est dépassé, l'appareil utilise le zoom numérique intelligent ou de précision.

- 1 Réglez l'appareil en mode de prise de vue
- 2 MENU →  (Réglages) →  (Réglages Pr de vue) → [Zoom numérique] → le mode souhaité → ● sur la touche de commande

✓	Intellig (sQ)	L'image est agrandie numériquement dans une plage qui ne causera pas de distorsion, selon la taille de l'image (Zoom intelligent).
	Précision (pQ)	Toutes les tailles d'images sont agrandies selon le facteur d'agrandissement total de 40x environ, comprenant le zoom optique 20x. Cependant, notez que la qualité d'image se détériore lorsque le facteur d'agrandissement du zoom optique est dépassé (Zoom numérique de précision).
	Désact	Le zoom numérique est désactivé.

Remarques

- Le zoom numérique n'est pas disponible dans les cas suivants :
 -  (Prise de vue avancée sport) est sélectionné en mode Sélection scène
 - Prise de vue de films
 - La fonction Détection de sourire est activée
 - Prise de vue en mode  (Panorama par balayage)
- Le zoom intelligent n'est pas disponible si la taille d'image est réglée sur [9M], [3:2(8M)] ou [16:9(6M)].
- La Détection de visage ne fonctionne pas lors de l'utilisation du zoom numérique.



Facteur d'agrandissement total lors de l'utilisation du zoom intelligent (zoom optique 20x compris)

Le rapport de zoom pris en charge dépend de la taille de l'image.

Taille	Facteur d'agrandissement total
5M	Environ 26x
3M	Environ 33x
VGA	Environ 108x
16:9(2M)	Environ 36x





Convertisseur

Permet d'obtenir une mise au point appropriée lors de la fixation d'un convertisseur (vendu séparément).

- 1 Réglez l'appareil en mode de prise de vue
- 2 MENU →  (Réglages) →  (Réglages Pr de vue) → [Convertisseur] → le mode souhaité → ● sur la touche de commande



	Télé (D_T)	Un téléobjectif est utilisé.
✓	Désact	Aucun objectif n'est utilisé.



Remarques

- La lumière du flash risque de se bloquer, entraînant une ombre, si vous utilisez le flash.
- Une image réfléchie de l'objectif peut apparaître sur les photos en raison de la réflexion entre cet objectif et le convertisseur.
- Le paramètre Macro est réglé sur [Auto].
- La zone de zoom disponible est limitée.
- La zone de mise au point disponible est limitée.
- L'Illuminat. AF n'émet pas de lumière.
- Vous ne pouvez pas sélectionner Semi-manuel.
- Si vous prenez des photos à l'aide d'un convertisseur, l'appareil risque de faire également la mise au point sur les sujets rapprochés en modes  (Paysage) et  (Crépuscule).
- Si vous prenez des photos avec un convertisseur, vous risquez de ne pas pouvoir enregistrer les photos en mode  (Feux d'artifice) dans toute leur splendeur.
- Reportez-vous au mode d'emploi fourni avec votre convertisseur.
- [Convertisseur] est réglé sur [Désact] en mode  (Panorama par balayage).

Sync flash

Sélectionnez le moment où le flash se met en mode stroboscopique.

1 MENU →  (Réglages) →  (Réglages Pr de vue) → [Sync flash] → le mode souhaité → ● sur la touche de commande



✓	Avant	Etant donné que le flash se met en mode stroboscopique juste après la libération du déclencheur, vous pouvez effectuer la prise de vue presque immédiatement après la libération du déclencheur. Utilisez normalement ce réglage.	
	Arrière (REAR)	Etant donné que le flash se met en mode stroboscopique juste avant l'enfoncement du déclencheur, vous pouvez obtenir une post-image de traînée de lumière ou de mouvement sur un sujet. Utilisé pour un sujet mobile, etc.	

Remarques

- Lorsque la vitesse d'obturation est trop élevée, le réglage [Arrière] peut être sans effet.
- Lorsque la fonction Attén yeux rouges est sélectionnée, ce réglage peut être sans effet à des vitesses d'obturation lentes dans la configuration [Arrière].

Orientat. Auto

Lorsque vous faites pivoter l'appareil pour prendre un portrait (vertical), il enregistre son changement de position et affiche l'image en orientation portrait.

- 1 Réglez l'appareil en mode de prise de vue
- 2 MENU →  (Réglages) →  (Réglages Pr de vue) → [Orientat. Auto] → le mode souhaité → ● sur la touche de commande

✓	Act	Enregistre l'image avec la bonne orientation.
	Désact	N'utilise pas la fonction Orientat. Auto.

Remarques

- Du noir s'affiche à gauche et à droite des images en orientation verticale.
- Selon l'angle de prise de vue, il se peut que l'orientation de l'image ne soit pas correctement enregistrée.
- Vous ne pouvez pas utiliser Orientat. Auto en Mode Film.





Rotation des images après leur enregistrement

- Si l'orientation d'une image est incorrecte, vous pouvez utiliser la commande [Pivoter] de l'écran de menu pour afficher l'image en position portrait.

Aff apr capt

Cette fonction affiche l'image enregistrée pendant 2 secondes environ juste après la prise de vue d'une image fixe.

- 1 Réglez l'appareil en mode de prise de vue
- 2 MENU →  (Réglages) →  (Réglages Pr de vue) → [Aff apr capt] → le mode souhaité → ● sur la touche de commande

✓	Act	Pour utiliser la fonction Aff apr capt.
	Désact	Pour ne pas utiliser la fonction Aff apr capt.



Prendre immédiatement une autre photo

- Lorsque vous enfoncez à mi-course le déclencheur, l'affichage de l'image enregistrée disparaît et vous pouvez immédiatement prendre la photo suivante, même si Aff apr capt est réglé sur [Act].



Laisser l'image affichée en mode Aff apr capt

- Lorsque vous maintenez le déclencheur enfoncé après la prise de vue, l'image Aff apr capt reste affichée aussi longtemps que vous laissez le déclencheur enfoncé.

M au P étendue



Agrandit le centre de l'écran à deux fois sa taille en mode Mise au point manuelle.

1 MENU →  (Réglages) →  (Réglages Pr de vue) → [M au P étendue] → le mode souhaité → ● sur la touche de commande

✓	Act	Agrandit à deux fois sa taille.
	Désact	Pas d'agrandissement.

Touche Perso



Pour affecter la fonction fréquemment utilisée à la touche **C** (Perso).

1 MENU →  (Réglages) →  (Réglages Pr de vue) → [Touche Perso] → le mode souhaité → ● sur la touche de commande

✓	Détection de sourire	Pour activer la fonction Détection de sourire.
	Bal blanc	Pour définir la Bal blanc.
	Mode de mesure	Pour activer le Mode de mesure.

Bip

Pour sélectionner ou désactiver le bruit émis lorsque vous utilisez l'appareil.

1 MENU →  (Réglages) →  (Paramètres princip.) → [Bip] → le mode souhaité → ● sur la touche de commande



	Déclench	Pour activer le bruit d'obturateur lorsque vous appuyez sur le déclencheur.
✓	Élevé	Pour activer le bip ou le bruit d'obturateur lorsque vous appuyez sur la touche de commande ou sur le déclencheur.
	Faible	Si vous souhaitez réduire le volume, sélectionnez [Faible].
	Désact	Pour désactiver le bip ou le bruit d'obturateur.

Remarque

- Lorsque l'appareil est raccordé à un téléviseur à l'aide du câble HDMI (vendu séparément), le bip est réglé sur [Déclench].



Language Setting

Permet de sélectionner la langue des paramètres de menu, des avertissements et des messages.

- 1 MENU →  (Réglages) →  (Paramètres princip.) → [Language Setting] → le mode souhaité → ● sur la touche de commande

Guide fonct



Permet de choisir d'afficher ou non le guide de fonctions lorsque vous utilisez l'appareil.

1 MENU →  (Réglages) →  (Paramètres princip.) → [Guide fonct] → le mode souhaité → ● sur la touche de commande

✓	Act	Le guide de fonctions est activé.
	Désact	Le guide de fonctions est désactivé.

Initialiser

Permet de réinitialiser les paramètres à leurs valeurs par défaut.
Même si vous exécutez cette fonction, les images sont conservées.

1 MENU →  (Réglages) →  (Paramètres princip.) → [Initialiser] → [OK] → ● sur la touche de commande





Remarque

- Veillez à ce que l'appareil soit hors tension pendant l'initialisation.

Mode Démo

Vous pouvez choisir d'utiliser ou non une démonstration des fonctions Détection de sourire et Reconnaissance de scène.

S'il n'est pas nécessaire d'afficher une démonstration, sélectionnez [Désact].

- 1 MENU →  (Réglages) →  (Paramètres princip.) → [Mode Démo] → le mode souhaité → ● sur la touche de commande
- 2 Réglez le sélecteur de mode sur   (Réglage auto intelligent)

	Act	Pour afficher une démonstration des modes Reconnaissance de scène et Détection de sourire.
✓	Désact	Pour ne pas afficher de démonstration.

Affichage d'une démonstration de la fonction Reconnaissance de scène

- 1 Dirigez l'appareil vers le sujet
Lors de l'exécution de la fonction Reconnaissance de scène, l'icône et une description de la scène reconnue s'affichent à l'écran.
- 2 Enfoncez le déclencheur
L'image est enregistrée comme lors d'une prise de vue normale.

Affichage d'une démonstration de la fonction Détection de sourire



- 1 Appuyez sur la touche **C** (Perso)
- 2 Dirigez l'appareil vers le sujet
L'appareil actionne automatiquement le déclencheur lorsqu'un visage souriant est détecté, mais aucune image n'est enregistrée.
- 3 Appuyez à nouveau sur la touche **C** (Perso) pour quitter le mode démo

Remarques

- [Touche Perso] est réglé sur [Détection de sourire] en [Mode Démo].
- [Aff apr capt] est réglé sur [Act].
- Lors de la démonstration du mode Reconnaissance de scène, cette option est réglée sur [Auto].
- Même si vous pouvez relâcher le déclencheur en mode démo de la fonction Détection de sourire, aucune image n'est enregistrée.

Résolution HDMI

Lorsque vous raccordez l'appareil à un téléviseur HD (haute définition) à l'aide des bornes HDMI via un câble HDMI (vendu séparément), vous pouvez sélectionner Résolution HDMI afin de reproduire les images sur le téléviseur.

1 MENU →  (Réglages) →  (Paramètres princip.) → [Résolution HDMI] → le mode souhaité



✓	Auto	Régle automatiquement la résolution de sortie en fonction des informations de l'appareil raccordé.
	1080i	Reproduit les images avec une qualité d'image HD (haute définition) (1080i).
	480p/576p	Reproduit les images avec une qualité d'image SD (définition standard) (480p/576p). <ul style="list-style-type: none">• Si vous sélectionnez [NTSC] pour [Sortie Vidéo], la résolution est de 480p et si vous sélectionnez [PAL], la résolution est de 576p.

Remarques

- Si l'écran ne s'affiche pas correctement, sélectionnez [1080i] ou [480p/576p] en fonction du téléviseur raccordé.
- Réglez [Sortie Vidéo] afin de sélectionner la Résolution HDMI correspondant au système de couleurs du téléviseur raccordé.

COMMANDE HDMI

Ce réglage permet d'utiliser l'appareil à l'aide de la télécommande d'un téléviseur « BRAVIA » Sync auquel il est raccordé à l'aide d'un câble HDMI (vendu séparément). Pour plus d'informations sur le « BRAVIA » Sync, reportez-vous à la page 135.

1 MENU →  (Réglages) →  (Paramètres princip.) → [COMMANDE HDMI] → le mode souhaité → ● sur la touche de commande



✓	Act	Pour autoriser une utilisation à distance.
	Désact	Pour interdire toute utilisation à distance.

Remarque

- Vous pouvez utiliser l'appareil à l'aide de la télécommande de votre téléviseur en raccordant votre appareil à un téléviseur compatible « BRAVIA » Sync.

COMPONENT



Permet de sélectionner le type de sortie du signal vidéo entre SD et HD (1080i) lorsque vous raccordez l'appareil au téléviseur à l'aide d'un câble adaptateur de sortie HD (vendu séparément), selon le téléviseur raccordé. Utilisez un câble adaptateur de sortie HD compatible Type2d (vendu séparément).

1 MENU →  (Réglages) →  (Paramètres princip.) → [COMPONENT] → le mode souhaité → ● sur la touche de commande

✓	HD(1080i)	Ce paramètre permet de raccorder l'appareil à un téléviseur haute définition compatible 1080i.
	SD	Ce paramètre permet de raccorder l'appareil à un téléviseur qui n'est pas compatible avec les signaux HD (1080i).

Sortie Vidéo

Permet de régler la sortie du signal vidéo en fonction du système couleur de l'équipement vidéo raccordé. Les systèmes couleur des téléviseurs sont différents d'un pays et d'une région à l'autre. Pour visualiser des images sur un téléviseur, vérifiez le système de télévision couleur du pays ou de la région d'utilisation (page 137).

1 MENU →  (Réglages) →  (Paramètres princip.) → [Sortie Vidéo] → le mode souhaité → ● sur la touche de commande

NTSC	Pour régler le signal de sortie vidéo en mode NTSC (pour les Etats-Unis ou le Japon, par exemple).
PAL	Pour régler le signal de sortie vidéo en mode PAL (pour l'Europe ou la Chine, par exemple).

Affichage grd zoom



Lors de la lecture sur un téléviseur haute définition, les images fixes possédant un rapport de format 4:3 et 3:2 s'affichent au format 16:9. Dans ce cas, le dessus et le dessous de l'image sont légèrement découpés.



Affichage de l'écran LCD de l'appareil



Ecran de téléviseur avec Affichage grd zoom

1 MENU →  (Réglages) →  (Paramètres princip.) → [Affichage grd zoom] → le mode souhaité → ● sur la touche de commande



	Act	La lecture s'effectue à un rapport de format 16:9.
✓	Désact	Pour ne pas utiliser la fonction Affichage grd zoom.

Remarques

- La fonction Affichage grd zoom n'est pas disponible pour les images panoramiques, les films, les images 16:9 et les images en mode portrait (verticales).
- L'image affichée sur l'écran LCD de l'appareil n'est pas modifiée.
- Affichage grd zoom n'est pas disponible si l'appareil est raccordé au téléviseur à l'aide du câble pour borne multi-usage (fourni).

Connexion USB

Permet de sélectionner le mode USB à utiliser lorsque l'appareil est raccordé à un ordinateur ou à une imprimante compatible PictBridge à l'aide du câble pour borne multi-usage (fourni).

1 MENU →  (Réglages) →  (Paramètres princip.) → [Connexion USB] → le mode souhaité → ● sur la touche de commande



✓	Auto	L'appareil reconnaît automatiquement la communication avec un ordinateur ou une imprimante compatible PictBridge et il l'établit.
	PictBridge	Pour connecter l'appareil à une imprimante compatible PictBridge.
	PTP/MTP	Lorsque vous raccordez l'appareil à un ordinateur, l'assistant de lecture automatique s'affiche et les images fixes contenues dans le dossier d'enregistrement de l'appareil sont importées sur l'ordinateur (avec Windows Vista/XP, Mac OS X).
	Mass Storage	Pour établir une connexion Mass Storage entre l'appareil et un ordinateur ou un autre périphérique USB.

Remarques

- Si vous ne parvenez pas à raccorder l'appareil à une imprimante compatible PictBridge avec le paramètre [Auto], sélectionnez [PictBridge].
- Si vous ne parvenez pas à raccorder l'appareil à un ordinateur ou à un périphérique USB avec le paramètre [Auto], sélectionnez [Mass Storage].
- Lorsque [Connexion USB] est réglé sur [PTP/MTP], vous ne pouvez pas exporter de films sur un ordinateur. Pour exporter des films sur un ordinateur, réglez [Connexion USB] sur [Auto] ou [Mass Storage].

Téléch musi

Vous pouvez utiliser le logiciel « Music Transfer » disponible sur le CD-ROM (fourni) pour modifier les morceaux de musique d'accompagnement.

1 MENU →  (Réglages) →  (Paramètres princip.) → [Téléch musi] → ● sur la touche de commande



Le message « Raccorder à l'ordinateur » apparaît.

2 Raccordez l'appareil à un ordinateur à l'aide d'un câble USB, puis lancez « Music Transfer »

3 Procédez comme indiqué à l'écran pour changer les fichiers de musique

Format musi

Permet de supprimer tous les fichiers de musique d'accompagnement enregistrés dans l'appareil. Cette fonction peut notamment être utilisée si les fichiers de musique d'accompagnement sont endommagés ou illisibles.

1 MENU →  (Réglages) →  (Paramètres princip.) → [Format musi] → [OK] → ● sur la touche de commande



Restauration de la musique pré-programmée en usine dans l'appareil

Vous pouvez utiliser le logiciel « Music Transfer » disponible sur le CD-ROM (fourni) pour restaurer les fichiers de musique d'accompagnement pré-programmés.

- ① Raccordez l'appareil à un ordinateur à l'aide d'un câble USB
- ② Lancez « Music Transfer », puis restaurez la musique par défaut
 - Pour plus d'informations sur l'utilisation de « Music Transfer », reportez-vous à l'aide de « Music Transfer ».

Formater

Permet de formater le « Memory Stick Duo » ou la mémoire interne. Les « Memory Stick Duo » en vente dans le commerce sont déjà formatés et peuvent être utilisés immédiatement.



1 MENU →  (Réglages) →  (Outil « Memory Stick ») ou  (Outil mémoire intern) → [Formater] → [OK] → ● sur la touche de commande

Remarque

- Notez que le formatage efface définitivement toutes les données, y compris les images protégées.

Créer dos ENR.

Permet de créer un dossier sur un « Memory Stick Duo » pour y enregistrer des images. Les images sont enregistrées dans le nouveau dossier créé jusqu'à ce que vous créiez un autre dossier ou que vous sélectionniez un autre dossier d'enregistrement.

1 MENU →  (Réglages) →  (Outil « Memory Stick ») → [Créer dos ENR.] → [OK] → ● sur la touche de commande

Remarques



- Cette option ne s'affiche pas lorsque la mémoire interne est utilisée pour l'enregistrement des images.
- Lorsque vous insérez dans l'appareil un « Memory Stick Duo » ayant été utilisé avec un autre équipement, il se peut qu'un nouveau dossier soit automatiquement créé lorsque vous prenez des photos.
- Un dossier peut contenir jusqu'à 4 000 images. Lorsqu'un dossier est saturé, un nouveau dossier est automatiquement créé.

A propos des dossiers

- Une fois le nouveau dossier créé, vous pouvez changer de dossier de destination pour le stockage (page 126) et sélectionner le dossier à utiliser pour l'affichage des images (page 101).

Chg doss ENR.

Pour changer le dossier du « Memory Stick Duo » actuellement utilisé pour enregistrer des images.



- 1 MENU →  (Réglages) →  (Outil « Memory Stick ») → [Chg doss ENR.]
- 2 Sélectionnez un dossier à l'aide de ◀/▶ sur la touche de commande
- 3 [OK] → ●

Remarques

- Cette option ne s'affiche pas lorsque la mémoire interne est utilisée pour l'enregistrement des images.
- Vous ne pouvez pas sélectionner le dossier suivant comme dossier d'enregistrement :
 - Dossier « 100 »
 - Dossier dont le numéro comprend uniquement « □□□MSDCF » ou « □□□ANV01 »
- Vous ne pouvez pas déplacer des images enregistrées vers un autre dossier.

Supprim. doss ENR

Permet de supprimer un dossier d'enregistrement des images sur un « Memory Stick Duo ».



- 1 MENU →  (Réglages) →  (Outil « Memory Stick ») → [Supprim. doss ENR]
- 2 Sélectionnez un dossier à l'aide de ◀/▶ sur la touche de commande
- 3 [OK] → ●

Remarques

- Cette option ne s'affiche pas lorsque la mémoire interne est utilisée pour l'enregistrement des images.
- Si vous supprimez le dossier défini comme dossier d'enregistrement à l'aide de la commande [Supprim. doss ENR], le dossier possédant le numéro de dossier le plus élevé est sélectionné comme dossier d'enregistrement suivant.
- Seuls les dossiers vides peuvent être supprimés. Si un dossier contient des images ou des fichiers que l'appareil ne peut pas lire, supprimez-les avant de supprimer le dossier.

Copier

Permet de copier toutes les images de la mémoire interne sur un « Memory Stick Duo ».



- 1 Insérez dans l'appareil un « Memory Stick Duo » disposant d'une capacité suffisante
- 2 MENU →  (Réglages) →  (Outil « Memory Stick ») → [Copier] → [OK] → ● sur la touche de commande

Remarques

- Utilisez une batterie complètement chargée. Si la charge des batteries est faible lorsque vous copiez des fichiers d'image, l'alimentation peut faire défaut et la copie peut échouer ou les données peuvent être endommagées.
- Il est impossible de copier des images individuellement.
- Les images d'origine de la mémoire interne sont conservées, même après la copie. Pour supprimer le contenu de la mémoire interne, retirez le « Memory Stick Duo » après la copie, puis formatez la mémoire interne ([Formater] dans [Outil mémoire intern]).
- Un nouveau dossier est créé sur le « Memory Stick Duo » et toutes les données sont copiées dans celui-ci. Vous ne pouvez pas choisir de dossier particulier afin d'y copier les images.

Numéro de fichier



Permet de sélectionner la méthode utilisée pour affecter des numéros de fichier aux images.

1 MENU →  (Réglages) →  (Outil « Memory Stick ») ou  (Outil mémoire interne) → [Numéro de fichier] → le mode souhaité → ● sur la touche de commande

✓	Série	Les fichiers sont numérotés dans l'ordre, même si vous changez de dossier d'enregistrement ou de « Memory Stick Duo ». (Si le nouveau « Memory Stick Duo » contient un fichier dont le numéro est supérieur au dernier numéro attribué, un numéro supérieur au numéro le plus élevé est attribué.)
	Réinitial.	La numérotation recommence à 0001 à chaque changement de dossier. (Si le dossier d'enregistrement contient un fichier, un numéro supérieur au numéro le plus élevé est attribué.)

Réglage zone

Permet de régler l'horloge sur l'heure locale de la région sélectionnée.

- 1 MENU →  (Réglages) →  (Réglages horloge) → [Réglage zone] → le réglage souhaité → ● sur la touche de commande

✓	Local	Pour utiliser l'appareil dans votre région. Si la zone actuellement définie est différente de votre zone locale, vous devez définir le paramètre Réglage zone.
	Destination	Pour régler l'appareil sur l'heure de votre destination. Spécifiez la zone de destination.

Changement de Réglage zone

La définition d'une destination fréquemment visitée vous permet de régler aisément l'heure lorsque vous visitez cette destination.

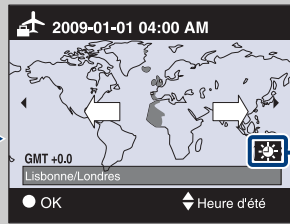
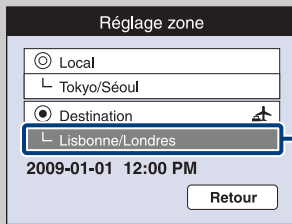



Icône Heure d'été
Si [Heure d'été] est réglé sur [Act], l'icône devient blanche.

- ① Sélectionnez la zone à définir comme [Destination], puis appuyez sur ● sur la touche de commande
- ② Sélectionnez une zone avec ◀/▶ sur la touche de commande, puis sélectionnez un réglage de Heure d'été avec ▲/▼

Régl. date&heure

Permet de régler de nouveau la date et l'heure.

1 MENU →  (Réglages) →  (Réglages horloge) → [Régl. date&heure] → le réglage souhaité → ● sur la touche de commande

Format date&heure	Permet de sélectionner le format d'affichage de la date et de l'heure.
Heure d'été	Vous pouvez sélectionner Heure d'été Act/Désact.
Date&heure	Permet de régler la date et l'heure.

Remarque

- L'appareil ne dispose pas d'une fonctionnalité permettant d'incruster la date sur des photos. Vous pouvez imprimer ou enregistrer des images avec la date en utilisant le logiciel « PMB » disponible sur le CD-ROM (fourni).

Visualisation d'images sur un téléviseur SD (définition standard)

Vous pouvez raccorder l'appareil à un téléviseur pour visualiser les images en qualité SD (définition standard) sur celui-ci.

Le raccordement diffère selon le type de téléviseur auquel l'appareil est raccordé. Consultez également le mode d'emploi fourni avec votre téléviseur.

Visualisation d'images en raccordant l'appareil à un téléviseur avec le câble fourni ou la borne multi-usage

- 1 Mettez hors tension l'appareil et le téléviseur
- 2 Raccordez l'appareil à votre téléviseur à l'aide du câble pour borne multi-usage (fourni)

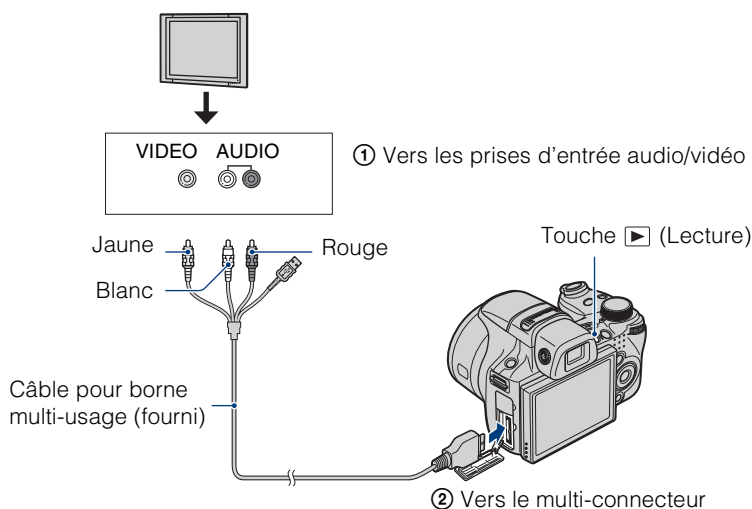

- 3 Mettez le téléviseur sous tension et sélectionnez l'entrée
- 4 Appuyez sur la touche ▶ (Lecture) pour mettre l'appareil sous tension
Les images prises avec l'appareil apparaissent sur le téléviseur. Sélectionnez l'image souhaitée à l'aide de la touche de commande.

Remarques

- Si vous vous trouvez à l'étranger, il peut être nécessaire de sélectionner la sortie de signal vidéo correspondant au système de télévision local (page 119).
- L'image de la prise de vue ne s'affiche pas sur le téléviseur si vous réalisez le film alors que l'appareil est raccordé au téléviseur.
- Lors de la reproduction sur un téléviseur, le mode Visualisation facile n'est pas valide.

Visualisation d'images sur un téléviseur HD (haute définition)

Vous pouvez visualiser des images sur un téléviseur HD (haute définition) en raccordant l'appareil à un téléviseur HD (haute définition) à l'aide d'un câble HDMI (vendu séparément) ou d'un câble adaptateur de sortie HD (vendu séparément). Le raccordement diffère selon le type de téléviseur auquel l'appareil est raccordé. Consultez également le mode d'emploi fourni avec votre téléviseur.

- 1 Mettez hors tension l'appareil et le téléviseur
- 2 Raccordez l'appareil au téléviseur à l'aide d'un câble HDMI (vendu séparément) ou d'un câble adaptateur de sortie HD (vendu séparément)

Remarques

- Les images prises au format [VGA] ne peuvent pas être lues au format HD.
- Lors de la prise de vue de films alors que l'appareil est raccordé à un téléviseur à l'aide d'un câble HDMI (vendu séparément) ou d'un câble adaptateur de sortie HD (vendu séparément), l'image photographiée ne s'affiche pas côté téléviseur.
- Lors de la reproduction sur un téléviseur, le mode Visualisation facile n'est pas valide.
- Si vous vous trouvez à l'étranger, il peut être nécessaire de sélectionner la sortie de signal vidéo correspondant au système de télévision local (page 119).



Visualisation d'images prises avec une taille d'image autre que 16:9 (**16:9** 6M, **16:9** 2M) en mode plein écran sur un téléviseur HD (haute définition)

- Lorsque vous sélectionnez [Multi-redimensio.] dans le menu de visualisation, le format d'image peut être converti en 16:9 et enregistré en tant que nouveau fichier en vue d'une visualisation sur un téléviseur HD (haute définition).
- Grâce au réglage [Affichage grd zoom] du menu de réglage, vous pouvez lire une image enregistrée au format 16:9.



A propos de « PhotoTV HD »

Cet appareil est compatible avec la norme « PhotoTV HD ».

En raccordant des appareils Sony compatibles PhotoTV HD avec un câble HDMI (vendu séparément) ou un câble adaptateur de sortie HD (vendu séparément), vous pourrez profiter de la nouvelle génération de photos d'une qualité Full HD époustouflante.

- « PhotoTV HD » permet d'exprimer des textures et couleurs subtiles de manière hautement détaillée, comme sur une photo.
- Des réglages doivent également être effectués sur le téléviseur. Pour lire des films, réglez le paramètre d'affichage de votre téléviseur sur Vidéo afin d'obtenir une qualité d'image optimale. Pour plus d'informations, reportez-vous au mode d'emploi du téléviseur.

Visualisation d'une image en raccordant l'appareil à un téléviseur HD (haute définition) à l'aide d'un câble HDMI (vendu séparément)

Raccordez l'appareil à un téléviseur HD (haute définition) doté d'une borne HDMI à l'aide d'un câble HDMI (vendu séparément).

- 1 Fixez un adaptateur HDMI (fourni) à un câble HDMI (vendu séparément)
- 2 Raccordez l'appareil au téléviseur à l'aide du câble HDMI (vendu séparément)

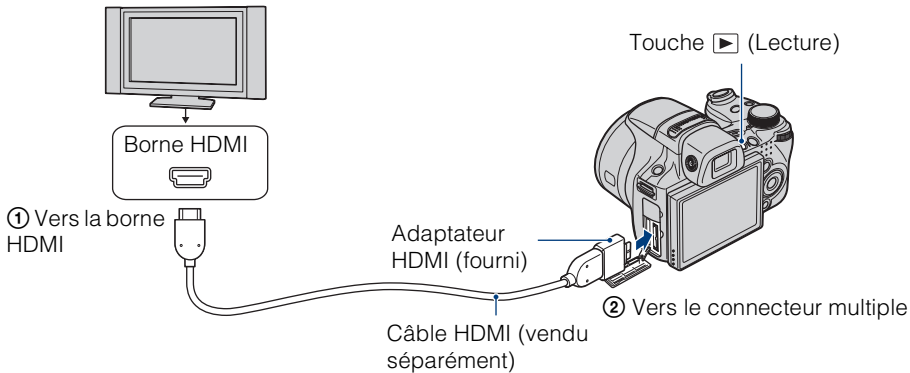

- 3 Mettez le téléviseur sous tension et sélectionnez l'entrée
- 4 Appuyez sur la touche [▶] (Lecture) pour mettre l'appareil sous tension
Les images photographiées s'affichent sur le téléviseur. Sélectionnez une image à l'aide de la touche de commande.

Remarques

- Réglez [Résolution HDMI] sur [Auto] ou [1080i] dans φ T (Paramètres princip.) (page 116).
- [Bip] est réglé sur [Déclench].
- Ne raccordez pas la borne de sortie de l'appareil à la borne de sortie d'autres appareils. Sinon, les images et les sons ne seront pas reproduits. Par ailleurs, un problème de fonctionnement risque de se produire.
- Il se peut que certains appareils ne fonctionnent pas correctement.
- Utilisez un câble HDMI portant le logo HDMI.

Visualisation d'images sur un téléviseur



« BRAVIA » Sync

Lorsque vous raccordez l'appareil à un téléviseur compatible « BRAVIA » Sync à l'aide du câble HDMI (vendu séparément), vous pouvez lire les images sur votre appareil en utilisant la télécommande du téléviseur.

- 1 Raccordez l'appareil à un téléviseur à l'aide d'un câble HDMI (vendu séparément)
- 2 Mettez le téléviseur sous tension et sélectionnez l'entrée
- 3 Appuyez sur la touche  (Lecture) pour mettre l'appareil sous tension
- 4 Appuyez sur la touche de menu de liaison sur la télécommande du téléviseur et sélectionnez le mode de votre choix

Options d'utilisation	Descriptions
Diaporama avec musique	Permet de lire un diaporama des images avec de la musique.
Image seule	Permet d'afficher les images une à une.
Index d'images	Permet d'afficher simultanément plusieurs images.
Affichage grd zoom	Lors de la lecture d'une image unique sur un téléviseur, les images fixes possédant un rapport de format 4:3 et 3:2 s'affichent au format 16:9. Dans ce cas, le dessus et le dessous de l'image sont légèrement découpés.
Supprimer	Permet de supprimer des images.
Modif. imge principale	Vous pouvez remplacer l'image principale du groupe de rafales par l'image de votre choix dans le groupe.
Zoom de lecture	Permet de lire l'image agrandie.
Pivoter	Permet de faire pivoter une image fixe.
Filtrer par visages	Les images sont filtrées, puis affichées.
Mode Visualisation	Permet de sélectionner le format d'affichage lors de la visualisation de plusieurs images.
Sortie	Permet de quitter le menu de liaison.

Remarques

- Les options d'utilisation affichées peuvent varier suivant la situation.
- Vous pouvez utiliser l'appareil à l'aide de la télécommande de votre téléviseur en raccordant votre appareil à un téléviseur compatible « BRAVIA » Sync.
- Si la connexion échoue, réglez [COMMANDE HDMI] sur [Act] dans  (Paramètres princip.).
- En cas de raccordement de l'appareil à un téléviseur d'une autre marque, il se peut que la télécommande du téléviseur ne permette pas d'utiliser correctement l'appareil. Sélectionnez [Act] pour [COMMANDE HDMI] dans  (Paramètres princip.) dans le menu.

Visualisation d'une image en raccordant l'appareil à un téléviseur HD (haute définition) à l'aide du câble adaptateur de sortie HD (vendu séparément)

Vous pouvez visualiser des images enregistrées sur l'appareil en le raccordant à un téléviseur HD (haute définition) à l'aide du câble adaptateur de sortie HD (vendu séparément). Utilisez un câble adaptateur de sortie HD compatible Type2d (vendu séparément).

- 1 Raccordez l'appareil à un téléviseur HD (haute définition) à l'aide d'un câble adaptateur de sortie HD (vendu séparément)

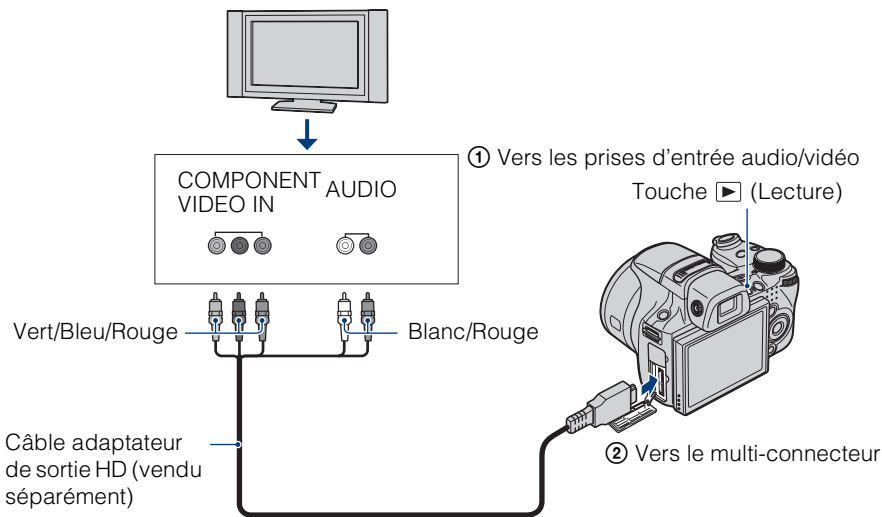

- 2 Mettez le téléviseur sous tension et sélectionnez l'entrée

- 3 Appuyez sur la touche ▶ (Lecture) pour mettre l'appareil sous tension

Les images photographiées s'affichent sur le téléviseur. Sélectionnez une image à l'aide de la touche de commande.

Remarque

- Réglez d'abord [COMPONENT] sur [HD(1080i)] (page 118).

Standards de télévision couleur

Pour visualiser les images sur un écran de téléviseur, vous devez utiliser un téléviseur doté d'une prise d'entrée vidéo ainsi qu'un câble pour borne multi-usage. Le système couleur du téléviseur doit être le même que celui de l'appareil photo numérique. Recherchez dans la liste de systèmes de télévision couleur suivante le pays ou la région d'utilisation de l'appareil.

Système NTSC

Amérique centrale, Bahamas, Bolivie, Canada, Chili, Colombie, Corée, Equateur, États-Unis, Jamaïque, Japon, Mexique, Pérou, Philippines, Surinam, Taïwan, Venezuela, etc.

Système PAL

Allemagne, Australie, Autriche, Belgique, Chine, Danemark, Espagne, Finlande, Hongkong, Hongrie, Italie, Koweït, Malaisie, Nouvelle Zélande, Norvège, Pays-Bas, Pologne, Portugal, République slovaque, République tchèque, Royaume-Uni, Singapour, Suède, Suisse, Thaïlande, etc.

Système PAL-M

Brésil

Système PAL-N

Argentine, Paraguay, Uruguay

Système SECAM

Bulgarie, France, Guyane, Iran, Irak, Monaco, Russie, Ukraine, etc.

Utilisation de votre ordinateur Windows

Pour plus d'informations sur l'utilisation d'un ordinateur Macintosh, reportez-vous à la section « Utilisation de votre ordinateur Macintosh » (page 147).

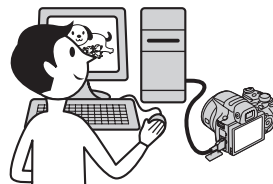

Commencez par installer le logiciel (fourni) (page 140)

- Installation du logiciel comme indiqué ci-dessous :
 - « PMB »
 - « Music Transfer »



Raccordement de l'appareil à l'ordinateur (page 142)

- Visualisation des images à l'aide de « PMB » et « Music Transfer » comme suit :
 - Importation d'images dans l'ordinateur
 - Exportation d'images vers l'appareil
 - Attribution du nom de votre choix à un événement dans la [Liste d'évènements] de l'appareil
 - Edition d'images
 - Affichage sur des cartes en ligne du lieu de prise de vue des images fixes (une connexion Internet est nécessaire)
 - Création d'un disque avec les photos prises (un graveur de CD ou de DVD est nécessaire)
 - Impression ou enregistrement d'images fixes avec indication de la date
 - Téléchargement d'images vers un service multimédia (une connexion Internet est nécessaire)
 - Changement de musique pour un diaporama (à l'aide de « Music Transfer »)

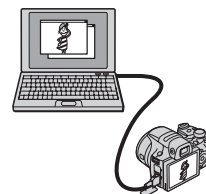

Des informations complémentaires sur ce produit et des réponses aux questions fréquemment posées sont disponibles sur le site Web d'assistance client Sony.
<http://www.sony.net/>

Environnement informatique recommandé

Table des matières

Recherche par opération

Recherche par MENU/paramètre

Index

	Système d'exploitation (préinstallé)	Autres
Pour l'utilisation de « PMB » et « Music Transfer »	Microsoft Windows XP* SP3/Windows Vista SP1**	<p>UC : Pour la lecture/retouche d'images fixes : Intel Pentium III 800 MHz ou supérieur</p> <p>Pour la lecture/montage de films haute définition : [1440×1080(Fine)] : Intel Core Duo 2,0 GHz ou supérieur/Intel Core 2 Duo 1,66 GHz ou supérieur [1440×1080(Standard)] : Intel Pentium D 2,8 GHz ou supérieur/Intel Core Duo 1,66 GHz ou supérieur/Intel Core 2 Duo 1,20 GHz ou supérieur</p> <p>Mémoire : 512 Mo ou davantage (pour la lecture/édition de films haute définition : 1 Go ou davantage)</p> <p>Disque dur : Espace disque requis pour l'installation—environ 500 Mo</p> <p>Affichage : Résolution d'écran : 1 024 × 768 points ou plus</p> <p>Mémoire vidéo : 32 Mo ou davantage (Recommandé : 64 Mo ou davantage)</p>
Pour l'importation d'images	Microsoft Windows 2000 Professionnel SP4, Windows XP* SP3/ Windows Vista SP1**	Prise USB : Fournie en standard

* Les éditions 64 bits et Starter (Edition) ne sont pas prises en charge.

** L'édition Starter (Edition) n'est pas prise en charge.

Remarques

- L'environnement informatique doit également présenter la configuration requise par le système d'exploitation.
- Le fonctionnement n'est pas garanti dans un environnement basé sur une mise à niveau des systèmes d'exploitation décrits ci-dessus ou dans un environnement multiboot.
- Les opérations ne sont pas garanties pour tous les environnements matériels et logiciels recommandés mentionnés ci-dessus.
- Si vous raccordez simultanément plusieurs périphériques USB à un même ordinateur, il se peut que certains d'entre eux, y compris l'appareil photo, ne fonctionnent pas, ceci dépendant du type des périphériques USB utilisés.
- Les opérations ne sont pas garanties si vous utilisez un concentrateur USB.
- La connexion de l'appareil à l'aide d'une interface USB répondant à la norme Hi-Speed USB (compatible USB 2.0) permet un transfert de données avancé (transfert de données haute vitesse), car l'appareil est compatible avec la norme Hi-Speed USB (compatible USB 2.0).
- Quatre modes peuvent être utilisés pour une connexion USB lors du raccordement à un ordinateur : [Auto] (réglage par défaut), [Mass Storage], [PictBridge] et [PTP/MTP]. Cette section décrit les modes [Auto] et [Mass Storage] comme exemples. Pour plus d'informations sur les modes [PictBridge] et [PTP/MTP], reportez-vous à la page 121.
- Lorsque votre ordinateur quitte le mode de mise en veille ou mise en veille prolongée, il se peut que la communication entre l'appareil et l'ordinateur ne soit pas rétablie simultanément.

Installation du logiciel (fourni)

Vous pouvez installer le logiciel fourni (« PMB », « Music Transfer ») à l'aide de la procédure suivante.

1 Mettez l'ordinateur sous tension et insérez le CD-ROM (fourni) dans le lecteur de CD-ROM

L'écran du menu d'installation apparaît.

- S'il n'apparaît pas, double-cliquez sur [Ordinateur] (sous Windows XP, [Poste de travail]) →  (SONYPICTUTIL).
- Si l'écran de lecture automatique apparaît, sélectionnez « Exécuter Install.exe » et suivez les instructions qui s'affichent à l'écran pour poursuivre l'installation.



2 Cliquez sur [Installer]

L'écran « Choose Setup Language » apparaît.

3 Sélectionnez la langue souhaitée, puis cliquez sur [Suivant]



L'écran « License Agreement » apparaît.

4 Lisez attentivement le contrat de licence. Si vous acceptez les termes, cliquez sur le bouton d'option (○ devient ●), puis sur [Suivant]

5 Procédez comme indiqué à l'écran pour terminer l'installation

- Lorsque le message de confirmation de redémarrage apparaît, redémarrez l'ordinateur en procédant comme indiqué à l'écran.
- DirectX doit être installé en fonction de l'environnement système de votre ordinateur.

6 Une fois l'installation terminée, retirez le CD-ROM

Les icônes de raccourci pour  « PMB » et le dossier  « Manuel de PMB » sont créées sur le bureau. Double-cliquez sur ces icônes pour lancer le logiciel.

Remarque

- Connectez-vous en tant qu'administrateur.

A propos de « PMB (Picture Motion Browser) » (fourni)

Vous pouvez exploiter encore davantage les images fixes et les films de l'appareil en utilisant ce logiciel. Cette section présente brièvement « PMB ». Pour plus d'informations, reportez-vous au « Manuel de PMB ».

Présentation de « PMB »

Avec « PMB » :

- Vous pouvez importer dans l'ordinateur des images prises avec l'appareil et les afficher sur l'ordinateur.
- Vous pouvez exporter des images de l'ordinateur vers un « Memory Stick Duo » et les afficher sur l'appareil.
- Vous pouvez attribuer le nom de votre choix à un événement dans la [Liste d'événements] du « Memory Stick Duo » et les afficher sur l'appareil.
- Vous pouvez trier des images sur l'ordinateur par date de prise de vue sur un calendrier et les visualiser.
- Vous pouvez rechercher des visages, retoucher (Correction des yeux rouges, par exemple) des images fixes, les imprimer et les envoyer sous la forme de pièces jointes à des e-mails et modifier la date de prise de vue.
- Vous pouvez afficher sur une carte des informations relatives aux endroits où vous avez pris les photos. (Une connexion Internet est nécessaire.)
- Vous pouvez imprimer ou enregistrer les images fixes avec indication de la date.
- Vous pouvez créer un disque de données à l'aide d'un graveur CD ou DVD.
- Vous pouvez télécharger l'image vers un service multimédia. (Une connexion Internet est nécessaire.)

Démarrage du « Manuel de PMB »

1 Double-cliquez sur l'icône  (Manuel de PMB) sur le bureau

Pour accéder au « Manuel de PMB » à partir du menu Démarrer, cliquez sur [Démarrer] → [Tous les programmes] → [Sony Picture Utility] → [Aide] → [Manuel de PMB].

Démarrage et fermeture de « PMB »

1 Double-cliquez sur l'icône  (PMB) sur le bureau

Pour accéder à « PMB » à partir du menu Démarrer, cliquez sur [Démarrer] → [Tous les programmes] → [Sony Picture Utility] → [PMB].

Le message de confirmation de l'outil d'informations apparaît sur l'écran lors du premier lancement de « PMB ». Sélectionnez [Démarrer].

- Cette fonction vous informe des nouveautés, comme des mises à jour logicielles. Vous pouvez modifier ce réglage plus tard.

2 Cliquez sur le bouton  dans le coin supérieur droit de l'écran pour quitter « PMB »

Visualisation d'images sur l'ordinateur

Pour plus d'informations sur les fonctions de « PMB », reportez-vous au « Manuel de PMB ».



Raccordement de l'appareil à l'ordinateur

L'étape 1 est inutile lors de l'importation d'images à partir de la mémoire interne.

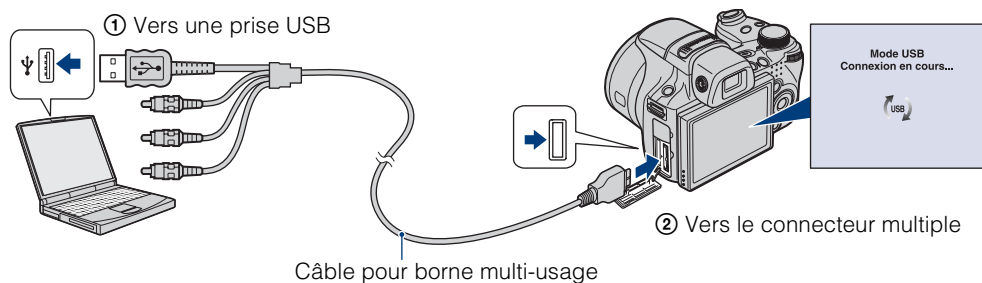
- 1 Insérez un « Memory Stick Duo » contenant des images dans l'appareil
- 2 Insérez une batterie suffisamment chargée dans l'appareil ou branchez celui-ci sur une prise murale par l'intermédiaire d'un adaptateur secteur (vendu séparément)
- 3 Mettez l'ordinateur sous tension, puis appuyez sur la touche  (Lecture)
- 4 Connectez l'appareil à l'ordinateur
 - « Connexion en cours... » apparaît sur l'écran de l'appareil.
 - Lorsqu'une connexion USB est établie pour la première fois, l'ordinateur exécute automatiquement un programme pour reconnaître l'appareil. Patientez un instant.



Remarques

- Lorsque vous importez/exportez des images de/vers l'ordinateur alors que l'appareil est alimenté par une batterie à faible charge, le transfert peut échouer ou les données d'image peuvent être endommagées si la batterie se décharge trop tôt.
-  s'affiche sur l'écran pendant la communication. N'utilisez pas l'ordinateur lorsque le témoin est affiché. Lorsque le témoin devient , vous pouvez de nouveau utiliser l'ordinateur.
- Si le message « Mass Storage » n'apparaît pas, réglez [Connexion USB] sur [Mass Storage] (page 121).

Importation d'images sur un ordinateur

1 Raccordez l'appareil à un ordinateur à l'aide d'un câble USB

L'écran [Importation de fichiers multimédias] de « PMB » apparaît automatiquement.

- Si l'assistant de lecture automatique apparaît, fermez-le.

2 Cliquez sur le bouton [Importer] pour importer des images

L'ordinateur commence à importer les images.

- Par défaut, les images sont importées vers un dossier créé dans « Images » (sous Windows XP, « Mes images ») portant le nom de l'événement de la [Liste d'évènements].

3 Visualisez les images sur l'ordinateur

Une fois l'importation terminée, « PMB » démarre. Les vignettes des images importées sont affichées.

- Le dossier « Images » (sous Windows XP, « Mes images ») est le dossier par défaut dans « Dossiers d'images visualisables ».

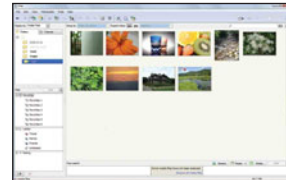

Visualisation d'images à l'aide de « PMB »

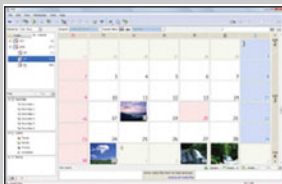

Exemple : Ecran d'affichage mensuel

Trier des images sur l'ordinateur par date de prise de vue et les visualiser. Pour plus d'informations sur « PMB », reportez-vous au « Manuel de PMB ».

Importation d'images sur un ordinateur sans utiliser « PMB »

Lorsque l'assistant de lecture automatique apparaît à l'étape 1, cliquez sur [Ouvrir le dossier et afficher les fichiers] → [OK] → [DCIM] → copiez les images souhaitées sur l'ordinateur.

Exportation d'images afin de les visualiser sur l'appareil

Vous pouvez exporter des images de l'ordinateur vers un « Memory Stick Duo » et les visualiser sur l'appareil. Cette section décrit la procédure de sélection et d'exportation automatiques des images qui n'ont pas encore été exportées sur le « Memory Stick Duo » inséré dans l'appareil. Il est également possible d'exporter les images manuellement. Pour plus d'informations, reportez-vous au « Manuel de PMB ».

1 Raccordez l'appareil à un ordinateur à l'aide d'un câble USB

- Si l'assistant de lecture automatique apparaît, fermez-le.

2 Double-cliquez sur (PMB) sur le bureau pour lancer « PMB »

3 Cliquez sur en haut de l'écran

L'écran d'exportation aisée apparaît.

4 Cliquez sur [Exporter]

- Lorsque vous lisez les images exportées sur cet appareil, le symbole  s'affiche sur l'écran LCD.

Remarques

- Vous ne pouvez pas visualiser certaines images en raison de leur taille.
- La lecture, sur cet appareil, de fichiers contenant des images traitées sur un ordinateur ou des images prises avec d'autres appareils n'est pas garantie.
- Cette méthode ne peut pas être utilisée pour exporter des films. Les films doivent être exportés manuellement vers l'appareil.

Suppression de la connexion USB

Exécutez les procédures des étapes 1 à 3 ci-dessous avant d'effectuer les opérations suivantes :

- Débrancher le câble pour borne multi-usage
- Retirer le « Memory Stick Duo »
- Insérer un « Memory Stick Duo » dans l'appareil après avoir copié des images de la mémoire interne
- Mettre l'appareil hors tension

1 Double-cliquez sur l'icône de déconnexion dans la barre des tâches

2 Cliquez sur (Périphérique de stockage de masse USB) → [Arrêter]

3 Vérifiez l'appareil dans la fenêtre de confirmation, puis cliquez sur [OK]

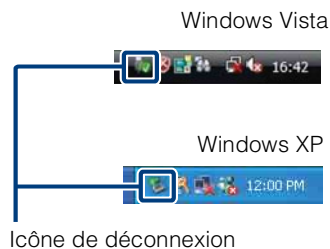

Destinations de stockage des fichiers d'image et noms de fichier

Les fichiers des images enregistrées avec l'appareil sont groupés dans des dossiers sur le « Memory Stick Duo » ou dans la mémoire interne.

Exemple : visualisation de dossiers sous Windows Vista

- A** Dossier contenant des données d'images enregistrées avec un appareil sans fonction de création de dossier.
- B** Dossier contenant des données d'images fixes enregistrées avec l'appareil.
- C** Dossier contenant des données vidéo enregistrées avec l'appareil.

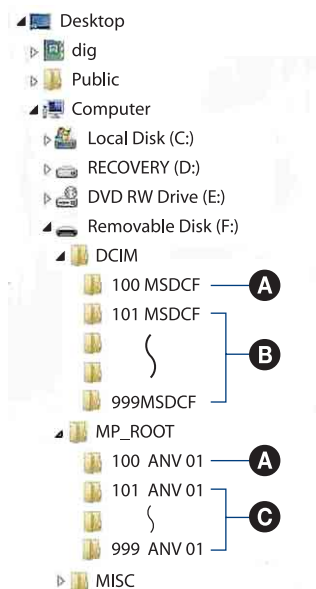

Remarques

- Vous ne pouvez pas enregistrer d'images dans les dossiers « 100MSDCF » ou « 100ANV01 ». Les images de ces dossiers ne peuvent être que visualisées.
- Vous ne pouvez pas enregistrer/lire d'images du dossier « MISC ».
- La structure du nom des fichiers d'image est la suivante :
 - Fichiers d'image fixe : DSC0□□□□.JPG
 - Fichiers de film
 - 1 080 × 720 : MAH0□□□□.MP4
 - VGA : MAQ0□□□□.MP4
 - Fichiers d'image planche index enregistrés avec les films
 - 1 080 × 720 : MAH0□□□□.THM
 - VGA : MAQ0□□□□.THM
- indique un nombre compris entre 0001 et 9999. La partie numérique du nom de fichier d'un film enregistré en Mode Film est la même que celle du fichier d'image planche index correspondant.
- Pour plus d'informations concernant les dossiers, reportez-vous aux pages 101, 125, 126 et 127.



Utilisation de « Music Transfer » (fourni)

Vous pouvez remplacer les fichiers de musique programmés à l'usine par les fichiers de musique de votre choix à l'aide de « Music Transfer » sur le CD-ROM (fourni). Vous pouvez également supprimer ces fichiers lorsque vous le souhaitez.

Changement de musique à l'aide de « Music Transfer »

Les formats de musique que vous pouvez transférer avec « Music Transfer » sont répertoriés ci-dessous :

- Les fichiers MP3 stockés sur le disque dur de votre ordinateur
- La musique sur les CD
- La musique pré-programmée enregistrée sur l'appareil

- 1 MENU →  (Réglages) →  (Paramètres princip.) → [Téléch musi]
- 2 Appuyez sur ● sur la touche de commande
Le message « Raccorder à l'ordinateur » apparaît.
- 3 Raccordez l'appareil à l'ordinateur à l'aide d'un câble USB
- 4 Démarrez « Music Transfer »
- 5 Procédez comme indiqué à l'écran pour changer les fichiers de musique



Restauration de la musique pré-programmée en usine dans l'appareil

Exécutez [Restore to Preset Tracks] à l'étape 5.

Tous les fichiers de musique retournent dans le dossier de musique préprogrammée et [Musique] dans le menu [Diaporama] est réglé sur [Sourdine].

- Vous pouvez réinitialiser les fichiers de musique aux fichiers préprogrammés à l'aide de [Initialiser] (page 114), mais d'autres paramètres seront aussi réinitialisés.
- Pour plus d'informations sur l'utilisation de « Music Transfer », reportez-vous à l'aide de « Music Transfer ».

Utilisation de votre ordinateur Macintosh

Vous pouvez copier des images sur votre ordinateur Macintosh. « PMB » n'est pas compatible avec les ordinateurs Macintosh. Lorsque les images sont exportées sur le « Memory Stick Duo », visualisez-les en mode Vue par dossier (page 87).

Environnement informatique recommandé

	Systeme d'exploitation (préinstallé)	Autres
Pour la copie d'images	Mac OS 9.1/9.2/ Mac OS X (v10.1 à v10.5)	Prise USB : Fournie en standard
Pour l'utilisation de « Music Transfer »	Mac OS X (v10.3 à v10.5)	Mémoire : 64 Mo ou davantage (128 Mo ou davantage est recommandé) Disque dur : Espace disque requis pour l'installation—environ 50 Mo

Remarques

- Les opérations ne sont pas garanties pour tous les environnements matériels et logiciels recommandés mentionnés ci-dessus.
- Si vous raccordez simultanément plusieurs périphériques USB à un même ordinateur, il se peut que certains d'entre eux, y compris l'appareil photo, ne fonctionnent pas, ceci dépendant du type des périphériques USB utilisés.
- Les opérations ne sont pas garanties si vous utilisez un concentrateur USB.
- La connexion de l'appareil à l'aide d'une interface USB répondant à la norme Hi-Speed USB (compatible USB 2.0) permet un transfert de données avancé (transfert de données haute vitesse), car l'appareil est compatible avec la norme Hi-Speed USB (compatible USB 2.0).
- Quatre modes peuvent être utilisés pour une connexion USB lors du raccordement à un ordinateur : [Auto] (réglage par défaut), [Mass Storage], [PictBridge] et [PTP/MTP]. Cette section décrit les modes [Auto] et [Mass Storage] comme exemples. Pour plus d'informations sur les modes [PictBridge] et [PTP/MTP], reportez-vous à la page 121.
- Lorsque votre ordinateur quitte le mode de mise en veille ou mise en veille prolongée, il se peut que la communication entre l'appareil et l'ordinateur ne soit pas rétablie simultanément.

Des informations complémentaires sur ce produit et des réponses aux questions fréquemment posées sont disponibles sur le site Web d'assistance client Sony.
<http://www.sony.net/>

Importation et visualisation d'images sur un ordinateur

L'étape 1 est inutile lors de l'importation d'images à partir de la mémoire interne.

- 1 Insérez un « Memory Stick Duo » contenant des images dans l'appareil
- 2 Insérez une batterie suffisamment chargée dans l'appareil ou branchez celui-ci sur une prise murale par l'intermédiaire d'un adaptateur secteur (vendu séparément)
- 3 Mettez l'ordinateur Macintosh sous tension, puis appuyez sur la touche  (Lecture) de l'appareil
- 4 Connectez l'appareil à l'ordinateur

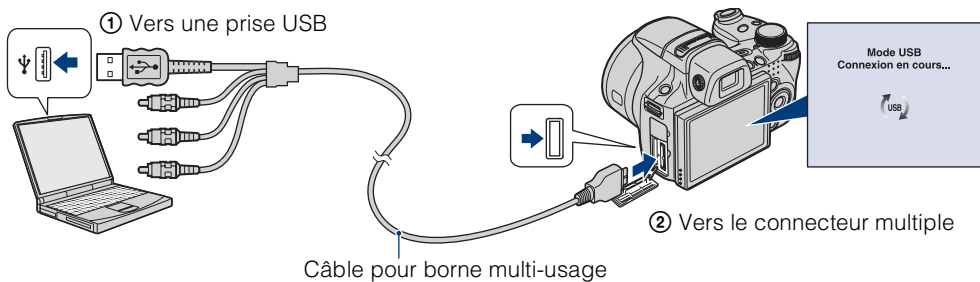

- 5 Double-cliquez sur l'icône nouvellement reconnue → [DCIM] → dans le dossier où sont stockées les images à importer
- 6 Faites glisser et déposez les fichiers d'image sur l'icône du disque dur
Les fichiers d'image sont copiés sur le disque dur.
 - Pour plus d'informations sur l'emplacement de stockage des images et les noms de fichier, reportez-vous à la page 145.
- 7 Double-cliquez sur l'icône du disque dur → le fichier d'image souhaité dans le dossier contenant les fichiers copiés
Les images s'affichent.

Suppression de la connexion USB

Faites glisser et déposez l'icône du lecteur ou l'icône du « Memory Stick Duo » sur l'icône « Corbeille » avant d'exécuter les procédures décrites ci-dessous ou de débrancher l'appareil de l'ordinateur :





- Débrancher le câble pour borne multi-usage
- Retirer le « Memory Stick Duo »
- Insérer un « Memory Stick Duo » dans l'appareil
- Mettre l'appareil hors tension

Changement de musique à l'aide de « Music Transfer »

Vous pouvez remplacer les fichiers de musique programmés à l'usine par les fichiers de musique de votre choix à l'aide de « Music Transfer » sur le CD-ROM (fourni). Vous pouvez également supprimer ces fichiers lorsque vous le souhaitez.

Les formats de musique que vous pouvez transférer avec « Music Transfer » sont répertoriés ci-dessous :

- Les fichiers MP3 stockés sur le disque dur de votre ordinateur
- La musique sur les CD
- La musique pré-programmée enregistrée sur l'appareil

- 1 Allumez l'ordinateur Macintosh et insérez le CD-ROM (fourni) dans le lecteur de CD-ROM
- 2 Double-cliquez sur  (SONY PICTUTIL)
- 3 Double-cliquez sur le fichier [MusicTransfer.pkg] dans le dossier [Mac] L'installation du logiciel commence.
- 4 MENU →  (Réglages) →  (Paramètres princip.) → [Téléch musi] → [OK]
- 5 Appuyez sur  sur la touche de commande
Le message « Raccorder à l'ordinateur » apparaît.
- 6 Raccordez l'appareil à l'ordinateur Macintosh à l'aide d'un câble USB
- 7 Démarrez « Music Transfer »
- 8 Procédez comme indiqué à l'écran pour changer les fichiers de musique

Remarques

- Fermez tous les autres logiciels d'application avant d'installer « Music Transfer ».
- Pour l'installation, connectez-vous en tant qu'administrateur.



Restauration de la musique pré-programmée en usine dans l'appareil

Exécutez [Restore to Preset Tracks] à l'étape 8.

Tous les fichiers de musique retournent dans le dossier de musique préprogrammée et [Musique] dans le menu [Diaporama] est réglé sur [Sourdine].

- Vous pouvez réinitialiser les fichiers de musique aux fichiers préprogrammés à l'aide de [Initialiser] (page 114), mais d'autres paramètres seront aussi réinitialisés.
- Pour plus d'informations sur l'utilisation de « Music Transfer », reportez-vous à l'aide de « Music Transfer ».

Visualisation de « Utilisation avancée de Cyber-shot »

Ce manuel « Utilisation avancée de Cyber-shot » décrit de manière plus détaillée l'utilisation de l'appareil et des accessoires en option.

Affichage sous Windows

Lorsque vous installez « Guide pratique de Cyber-shot », « Utilisation avancée de Cyber-shot » est également installé.

- 1 Double-cliquez sur  (Utilisation avancée) sur le bureau
Pour accéder au manuel « Utilisation avancée » à partir du menu Démarrer, cliquez sur [Démarrer] → [Tous les programmes] → [Sony Picture Utility] → [Utilisation avancée].

Affichage sous Macintosh

- 1 Copiez le dossier [stepupguide] dans le dossier [stepupguide] de votre ordinateur
- 2 Sélectionnez [stepupguide], [langage], puis le dossier [FR] enregistré sur le CD-ROM (fourni) et copiez tous les fichiers du dossier [FR] vers le dossier [img] stocké dans le dossier [stepupguide] que vous avez copié sur votre ordinateur à l'étape 1 (Remplacez les fichiers du dossier [img] par les fichiers du dossier [FR])
- 3 Une fois la copie terminée, double-cliquez sur « stepupguide.hqx » dans le dossier [stepupguide] afin de le décompresser, puis double-cliquez sur le fichier « stepupguide » généré

Remarque

- Si aucun outil de décompression des fichiers HQX n'est installé, installez Stuffit Expander.

Impression d'images fixes

Vous pouvez imprimer des images fixes à l'aide des méthodes suivantes.

Impression directe à l'aide d'une imprimante compatible PictBridge (page 152)

Vous pouvez imprimer des images en raccordant directement l'appareil à une imprimante compatible PictBridge.

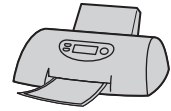

Impression directe à l'aide d'une imprimante compatible « Memory Stick »

Vous pouvez imprimer des images avec une imprimante compatible « Memory Stick ».

Pour plus d'informations, reportez-vous au mode d'emploi fourni avec l'imprimante.

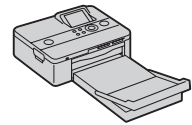

Impression à l'aide d'un ordinateur

Vous pouvez importer les images dans un ordinateur, puis les imprimer à l'aide du logiciel « PMB » disponible sur le CD-ROM (fourni).

Vous pouvez insérer la date sur une image et l'imprimer. Pour plus d'informations, reportez-vous au « Manuel de PMB ».



Impression en magasin (page 154)

Vous pouvez vous munir d'un « Memory Stick Duo » contenant des images prises avec l'appareil et l'apporter à un magasin de tirage photo.

Vous pouvez au préalable indiquer les images que vous souhaitez imprimer en les repérant à l'aide de **DPOF** (demande d'impression).



Remarque

- Lorsque vous imprimez des images prises en mode [16:9], il se peut que les deux bords soient coupés.

Impression directe des images à l'aide d'une imprimante compatible PictBridge

Même si vous ne disposez pas d'un ordinateur, vous pouvez imprimer les images que vous avez prises avec l'appareil en raccordant directement celui-ci à une imprimante compatible PictBridge.

PictBridge La technologie « PictBridge » est basée sur la norme CIPA. (CIPA: Camera & Imaging Products Association)

Remarques

- Il est impossible d'imprimer des films.
- Selon l'imprimante, il peut être impossible d'imprimer des images panoramiques.



Préparation de l'appareil

Préparez l'appareil pour le raccorder via USB à l'imprimante avec le câble pour borne multi-usage.

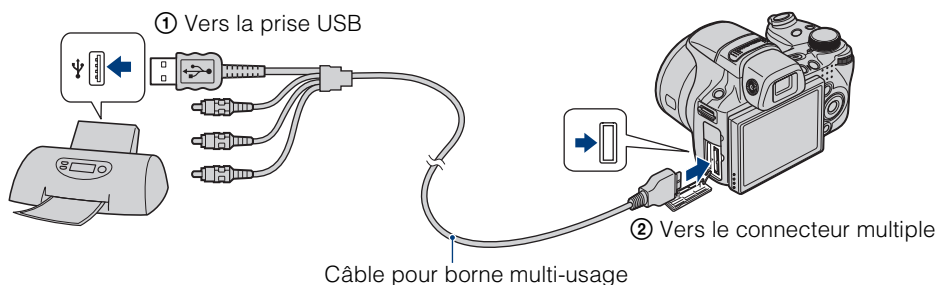
- 1 Insérez la batterie suffisamment chargée dans l'appareil
- 2 Raccordez l'appareil à l'imprimante



- 3 Mettez l'imprimante sous tension

Une fois la connexion établie, l'indicateur  apparaît à l'écran. Si l'indicateur  clignote sur l'écran de l'appareil (notification d'erreur), vérifiez l'imprimante raccordée.

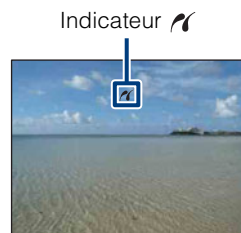

Remarque

- La connexion à l'imprimante a échoué ; veuillez à régler [Connexion USB] sur [PictBridge] sous  (Paramètres princip.).

Impression

1 MENU →  (Imprim.) → le mode souhaité → ● sur la touche de commande

Cette img	Pour imprimer l'image actuellement affichée en mode d'affichage d'une seule image.
Plusieurs images	Pour sélectionner plusieurs images afin de les imprimer. Procédez comme suit après l'étape 2. ① Sélectionnez une image, puis appuyez sur ● Répétez les étapes ci-dessus jusqu'à ce qu'il n'y ait plus d'image à imprimer. ② MENU → [OK] → ●

2 Option souhaitée → [OK] → ●

Quantité	Permet de sélectionner le nombre de copies de l'image spécifiée à imprimer. • Il se peut que le nombre spécifié d'images ne tienne pas sur une seule feuille s'il est trop élevé.
M en P	Permet de sélectionner le nombre d'images à imprimer côte à côte sur une feuille.
Taille Img	Permet de sélectionner la taille de la feuille d'impression.
Date	Permet de sélectionner [Date] ou [Jour&Heure] pour insérer la date et l'heure sur les images. • Si vous choisissez [Date], la date sera insérée dans l'ordre sélectionné au moyen de [Régl. date&heure]. Cette fonction n'est pas disponible sur toutes les imprimantes.

Remarque

- Ne débranchez pas le câble pour borne multi-usage lorsque l'indicateur  (Connexion PictBridge) apparaît à l'écran.

Impression en magasin

Vous pouvez vous munir d'un « Memory Stick Duo » contenant des images prises avec l'appareil et l'apporter à un magasin de tirage photo. Si le magasin réalise des services de tirage photo compatibles DPOF, vous pouvez au préalable indiquer à l'aide du repère **DPOF** (demande d'impression) les images que vous souhaitez imprimer dans le menu de visualisation.

Remarques

- Vous ne pouvez pas faire tirer des images de la mémoire interne dans un magasin de photo directement depuis l'appareil.
Copiez les images sur un « Memory Stick Duo », puis apportez le « Memory Stick Duo » au magasin de photo (page 128).
- Demandez au magasin de photo quels sont les types de « Memory Stick Duo » acceptés.
- Si les « Memory Stick Duo » ne sont pas acceptés par le magasin, copiez les images à tirer sur un autre support, tel qu'un CD-R, avant de les donner au magasin.
- Il se peut que l'adaptateur « Memory Stick Duo » (vendu séparément) soit nécessaire. Consultez votre magasin de tirage photo.
- Avant de porter des données d'image à un magasin, copiez-les toujours sur un disque (copie de sauvegarde).
- Vous ne pouvez pas spécifier le nombre de tirages.
- Pour incruster des dates sur les images, consultez votre centre de service de développement photo.

Dépannage

En cas de problème avec l'appareil, essayez les solutions suivantes.

❶ Vérifiez les éléments des pages 156 à 164.

Si un code tel que « C/E:□□:□□ » apparaît sur l'écran, reportez-vous à la page 165.

❷ Retirez la batterie, attendez une minute environ, remettez-la en place, puis mettez l'appareil sous tension.

❸ Appuyez sur la touche RESET à l'aide d'un objet pointu et mettez l'appareil sous tension (page 16).

Si vous exécutez l'opération ci-dessus, le réglage de la date et de l'heure est supprimé.

❹ Consultez votre revendeur Sony ou un centre de service après-vente Sony agréé.

Lors de la réparation d'appareils possédant une mémoire interne ou des fichiers musicaux, les données contenues dans l'appareil peuvent être vérifiées dans la mesure minimale nécessaire afin de détecter les symptômes du dysfonctionnement et d'y remédier. Sony ne copiera ou n'enregistrera aucune de ces données.

Des informations complémentaires sur ce produit et des réponses aux questions fréquemment posées sont disponibles sur le site Web d'assistance client.
<http://www.sony.net/>

Cliquez sur l'une des rubriques suivantes pour aller directement à la page expliquant les symptômes et les causes ou les actions correctives appropriées.

Batterie et alimentation	156	Mémoire interne	162
Prise de vue d'images fixes/de films	157	Impression	162
Visualisation d'images	160	Imprimante compatible PictBridge	163
Suppression	161	Autres	164
Ordinateurs	161	Indicateurs d'avertissement et messages	165
« Memory Stick Duo »	162		

Impossible d'insérer la batterie.

- Insérez la batterie correctement en poussant le levier d'éjection de la batterie.

Impossible de mettre l'appareil sous tension.

- Une fois la batterie insérée dans l'appareil, la mise sous tension de ce dernier peut prendre un peu de temps.
- Insérez correctement la batterie.
- La batterie est déchargée. Insérez une batterie chargée.
- La batterie est arrivée au terme de sa vie utile (page 174). Remplacez-la par une neuve.
- Utilisez une batterie recommandée.

L'appareil est brusquement mis hors tension.

- Selon la température de l'appareil et de la batterie, il se peut que l'alimentation se coupe automatiquement par mesure de protection. Dans ce cas, un message s'affiche sur l'écran LCD avant la mise hors tension de l'appareil.
- Si vous n'utilisez pas l'appareil pendant trois minutes environ alors qu'il est sous tension, il s'éteint automatiquement pour économiser la batterie. Remettez l'appareil sous tension.
- La batterie est arrivée au terme de sa vie utile (page 174). Remplacez-la par une neuve.

L'indicateur d'autonomie restante est incorrect.

- La batterie s'épuisera rapidement et la charge restante réelle sera inférieure à celle indiquée dans les cas suivants :
 - Lorsque vous utilisez l'appareil dans un endroit très chaud ou très froid
 - Si vous utilisez fréquemment le flash et le zoom
 - Si vous mettez l'appareil sous et hors tension à plusieurs reprises
 - Lorsque vous augmentez la luminosité de l'écran à l'aide des réglages DISP (affichage à l'écran)
- Il existe une différence entre l'indicateur d'autonomie restante et la charge réelle de la batterie. Déchargez complètement la batterie, puis rechargez-la pour corriger l'indication.
- La batterie est déchargée. Insérez une batterie chargée.
- La batterie est arrivée au terme de sa vie utile (page 174). Remplacez-la par une neuve.

Impossible de charger la batterie.

- Vous ne pouvez pas charger la batterie à l'aide de l'adaptateur secteur (vendu séparément). Utilisez le chargeur pour batterie pour charger la batterie.

Le témoin CHARGE clignote pendant que la batterie se recharge.

- Retirez et réinsérez la batterie en veillant à l'installer correctement.
- Il se peut que la température ne soit pas appropriée à la recharge. Réessayez de charger la batterie à une température comprise dans la plage de températures de recharge correcte (entre 10 °C et 30 °C (50 °F et 86 °F)).
- Reportez-vous à la page 175 pour obtenir de plus amples informations.

Prise de vue d'images fixes/de films

Table des
matières

Recherche par
opération



Recherche par
MENU/paramètre

Index

L'image n'est pas nette dans le viseur.

- Réglez correctement la dioptrie à l'aide du sélecteur du viseur.

Impossible d'enregistrer les images.

- Vérifiez l'espace disponible de la mémoire interne ou du « Memory Stick Duo ». S'il est saturé, effectuez l'une des opérations suivantes :
 - Supprimez les images inutiles (page 51)
 - Changez le « Memory Stick Duo »
- La prise de vue n'est pas possible pendant la charge du flash.
- Lors de la prise de vue d'une image fixe, réglez le sélecteur de mode sur une position autre que  (Mode Film).
- Réglez le sélecteur de mode sur  (Mode Film) lors de la prise de vue de films.
- Vous pouvez enregistrer des films avec une taille d'image [1440×1080(Fine)], [1440×1080(Standard)], ou [1280×720] sur un « Memory Stick PRO Duo ». Si vous utilisez un support d'enregistrement autre qu'un « Memory Stick PRO Duo », réglez la taille d'image des films sur [VGA].
- Le capuchon d'objectif est fixé. Retirez-le.
- L'appareil est en mode de démonstration de la fonction Détection de sourire. Réglez [Mode Démo] sur [Désact].

La fonction Panorama par balayage ne fonctionne pas.

- La fonction Panorama par balayage n'est pas applicable dans les cas suivants. Photographiez à la vitesse indiquée par la barre de guidage.
 - La vitesse de déplacement de l'appareil est trop rapide ou trop lente
 - Vous prenez des photos dans un sens autre que celui spécifié
- En cas de bougé excessif de l'appareil lors de la réalisation du panoramique, la prise de vue s'interrompt. Maintenez fermement l'appareil pendant la prise de vue.

La fonction Détection de sourire ne fonctionne pas.

- L'appareil ne prend une photo que lorsqu'il détecte un sourire.
- [Mode Démo] est réglé sur [Act]. Réglez [Mode Démo] sur [Désact] (page 115).

Le sujet n'est pas visible à l'écran.

- L'appareil est réglé en mode de lecture. Appuyez sur la touche  (Lecture) pour passer en mode de prise de vue.
- Appuyez sur la touche FINDER/LCD.

La fonction anti-flou ne fonctionne pas.





- La fonction anti-flou ne fonctionne pas lorsque  apparaît à l'écran.
- La fonction anti-flou peut ne pas fonctionner correctement lors des prises de vue de scènes nocturnes.
- Effectuez une prise de vue après avoir enfoncé le déclencheur à mi-course ; ne l'enfoncez pas d'un coup.
- Vérifiez que la valeur du réglage [Convertisseur] est correcte (page 105).

L'enregistrement est très long.

- Si la vitesse d'obturation ralentit au-delà d'un certain seuil lorsque la lumière est faible, la fonction d'obturation lente NR (Réduction de bruit) est automatiquement activée afin de réduire le bruit de l'image. Dans ces conditions, l'enregistrement est très long.

- La fonction Atténuation yeux fermés est activée. Réaffectez au réglage [Atténuation yeux fermés] la valeur [Désact] (page 70).

L'image n'est pas nette.

- Le sujet est trop proche. Lors de la prise de vue, vérifiez que l'objectif se trouve à une distance supérieure à la distance de prise de vue minimum par rapport au sujet (à environ 1 cm (13/32 po.) (W)/150 cm (4 pi. 11 1/8 po.) (T) de l'objectif).
- Le mode  (Paysage),  (Crépuscule) ou  (Feux d'artifice) est sélectionné en mode Sélection scène lors de la prise de vue d'images fixes.
- Lorsque le mode  (Prise de vue avancée sport) est sélectionné, il se peut que le sujet trop rapproché soit exclus de la mise au point.
- Le mode Semi-manuel ou Mise au point manuelle est sélectionné. Sélectionnez le mode de mise au point automatique (page 42).
- Vérifiez que la valeur du réglage [Convertisseur] est correcte (page 105).













Le zoom ne fonctionne pas.

- Selon la taille de l'image, il peut être impossible d'utiliser le zoom intelligent (page 104).
- Vous ne pouvez pas utiliser le zoom lors de la prise de vue en mode Panorama par balayage.
- Vous ne pouvez pas utiliser le zoom numérique dans les cas suivants :
 - Prise de vue de films
 - La fonction Détection de sourire est activée
 - Le mode  (Prise de vue avancée sport) est sélectionné en mode Sélection scène

Impossible de sélectionner la fonction Détection de visage.

- Vous ne pouvez sélectionner Détection de visage que si le mode de mise au point est réglé sur [AF multi] et si le mode de mesure est réglé sur [Multi].







Le flash ne fonctionne pas.

- Vous ne pouvez pas utiliser le flash dans les situations suivantes :
 - [Mode ENR] est réglé sur Rafale ou Bracketing d'exposition (page 44)
 - Le mode  (Sensibil élevée),  (Prise de vue avancée sport),  (Crépuscule) ou  (Feux d'artifice) est sélectionné en mode Sélection scène
 - Prise de vue de films
 - Le sélecteur de mode est réglé sur  (Panorama par balayage),  (Crépuscule sans trépied) ou  (Anti-flou de mouvement)
- Réglez le flash sur  (Flash activé) (page 41) si vous avez sélectionné le mode Sélection scène  (Paysage),  (Gastronomie),  (Plage) ou  (Neige).
- Sélectionnez  (Flash activé) dans la situation suivante :
 - Le sélecteur de mode est réglé sur **S**, **A** ou **M**

Des taches circulaires floues de couleur blanche apparaissent dans des images prises avec le flash.

- Les particules (poussière, pollen, etc.) en suspension reflètent la lumière du flash et apparaissent sur l'image. Ceci n'est pas une anomalie.

La fonction de prise de vue rapprochée (Macro) ne fonctionne pas.

- Le mode  (Prise de vue avancée sport),  (Paysage),  (Crépuscule) ou  (Feux d'artifice) est sélectionné en mode Sélection scène.
- Le mode Macro est réglé sur [Auto] lorsque l'appareil est en mode  (Réglage auto intelligent) ou en mode  (Mode Film).

Impossible de désactiver la prise de vue en mode Macro.

- Il n'existe aucune fonction permettant la désactivation forcée de la prise de vue en mode Macro. En mode [Auto], la prise de vue au téléobjectif est possible même lors d'une prise de vue en mode Macro.

La date et l'heure ne s'affichent pas sur l'écran LCD.

- Lors de la prise de vue la date et l'heure ne s'affichent pas. Elles s'affichent uniquement lors de la lecture.

Impossible d'insérer des dates sur les images.

- Cet appareil ne dispose pas d'une fonctionnalité permettant d'incruster la date sur des images. Vous pouvez imprimer ou enregistrer des images avec la date en utilisant « PMB » (page 141).

La valeur F et la vitesse d'obturation clignotent lorsque vous enfoncez le déclencheur à mi-course et que vous le maintenez dans cette position.

- L'exposition est incorrecte. Corrigez l'exposition (page 46).

L'écran LCD est trop sombre ou trop lumineux.

- Réglez la luminosité du rétroéclairage (page 19).

L'image est trop sombre.

- Vous photographiez un sujet à contre-jour. Sélectionnez le Mode de mesure (page 62) ou réglez l'exposition (page 46).

L'image est trop lumineuse.

- Réglez l'exposition (page 46).

Les couleurs d'image ne sont pas correctes.

- Réglez [Mode couleur] sur [Normal] (page 74).
- Réglez [Filtre de couleur] sur [Désact] (page 75).
- Réglez la Bal blanc (page 60).

Des parasites apparaissent sur l'image lorsque vous regardez l'écran dans un endroit sombre.

- L'appareil tente d'améliorer la visibilité de l'écran en augmentant temporairement la luminosité de l'image dans des conditions de faible éclairage. Ceci est sans effet sur l'image enregistrée.

Les yeux du sujet sont rouges.

- Réglez [Attén yeux roug] sur [Auto] ou [Act] (page 71).
- Prenez le sujet à une distance plus proche que la portée du flash lorsque vous utilisez celui-ci.
- Eclairiez la pièce avant de prendre le sujet.
- Retouchez l'image à l'aide de [Retoucher] → [Correction des yeux rouges] dans le menu de visualisation, ou corrigez-la à l'aide de « PMB ».

Des points apparaissent et restent à l'écran.

- Ceci n'est pas une anomalie. Ces points ne sont pas enregistrés.

Impossible d'effectuer une prise de vue en rafale.

- La mémoire interne ou le « Memory Stick Duo » est saturé. Supprimez les images inutiles (page 51).
- Le niveau de la batterie est faible. Insérez une batterie chargée.

La même photo est prise à plusieurs reprises.

- [Mode ENR] est réglé sur Rafale ou Bracketing d'exposition. Sélectionnez [Normal] (page 44). Il se peut également que [Reconnaissance de scène] soit réglé sur [Avancé] (page 64).

Visualisation d'images

Impossible de lire les images.

- Appuyez sur la touche  (Lecture).
- Le nom de dossier/fichier a été changé sur l'ordinateur.
- La lecture, sur cet appareil, de fichiers contenant des images traitées sur un ordinateur ou des images prises avec d'autres appareils n'est pas garantie.
- L'appareil est en mode USB. Supprimez la connexion USB (page 144).
- Il se peut que vous ne puissiez pas lire certaines images enregistrées sur le « Memory Stick Duo » à l'aide d'autres appareils. Lisez ces images en mode Vue par dossier (page 87).
- Cela est dû au fait que vous avez copié des images de l'ordinateur vers le « Memory Stick Duo » sans utiliser « PMB ». Lisez ces images en mode Vue par dossier (page 87).

La date et l'heure ne s'affichent pas.

- L'affichage à l'écran est réglé sur l'affichage des images uniquement. Appuyez sur la touche DISP (affichage à l'écran) pour afficher les informations (page 19).

L'image est grossière au début de la lecture.

- Cela peut être dû au traitement de l'image. Ceci n'est pas une anomalie.

Des zones noires apparaissent à gauche et à droite de l'écran.

- [Orientat. Auto] est réglé sur [Act] (page 107).

Impossible d'afficher les images en mode planche index.

- Le sélecteur de mode est réglé sur EASY (Prise de vue facile). Réglez le sélecteur de mode sur un autre mode afin de lire les images.

Aucune musique n'est lue pendant un diaporama.

- Transférez des fichiers de musique sur l'appareil à l'aide de « Music Transfer » (page 146).
- Assurez-vous que le réglage du volume et le réglage du diaporama sont corrects.
- Le diaporama est lu en mode [Lecture continue]. Sélectionnez [Diaporama avec musique], puis lancez la lecture.

L'image n'apparaît pas sur l'écran du téléviseur.

- Vérifiez [Sortie Vidéo] pour déterminer si le signal de sortie vidéo de l'appareil est réglé pour le système de couleur du téléviseur (page 119).
- Vérifiez que le raccordement est correct (page 132).
- Si le connecteur USB du câble pour la borne multi-usage est raccordé à un autre périphérique, déconnectez-le (page 144).
- Lors de la prise de vue de films alors que l'appareil est raccordé à un téléviseur, l'image photographiée ne s'affiche pas côté téléviseur.

Suppression

Impossible de supprimer des images.

- Annulez la protection (page 98).

Ordinateurs

La compatibilité du système d'exploitation de l'ordinateur avec l'appareil est inconnue.

- Vérifiez l'« Environnement informatique recommandé », page 139 pour Windows et page 147 pour le Macintosh.

Le « Memory Stick PRO Duo » n'est pas reconnu par un ordinateur doté d'une fente pour « Memory Stick ».

- Vérifiez que l'ordinateur et le lecteur/enregistreur de « Memory Stick » prennent en charge les « Memory Stick PRO Duo ». Les utilisateurs d'ordinateurs et de lecteurs/enregistreurs de « Memory Stick » de marques autres que Sony doivent contacter leurs fabricants.
- Si le « Memory Stick PRO Duo » n'est pas pris en charge, raccordez l'appareil à l'ordinateur (pages 142 et 148). L'ordinateur reconnaît le « Memory Stick PRO Duo ».

Votre ordinateur ne reconnaît pas l'appareil.

- Lorsque la charge de la batterie est faible, insérez une batterie chargée ou utilisez l'adaptateur secteur (vendu séparément).
- Réglez [Connexion USB] sur [Auto] ou [Mass Storage] (page 121).
- Branchez le câble pour borne multi-usage (fourni).
- Débranchez le câble pour borne multi-usage de l'ordinateur et de l'appareil, puis rebranchez-le correctement.
- Débranchez tous les périphériques autres que l'appareil, le clavier et la souris des connecteurs USB de l'ordinateur.
- Raccordez l'appareil directement à l'ordinateur sans passer par un concentrateur USB ou un autre périphérique.

Impossible d'importer des images.

- Branchez correctement l'appareil à l'ordinateur en établissant une connexion USB (page 142).
- Lorsque vous prenez des images avec un « Memory Stick Duo » formaté par un ordinateur, il se peut que vous ne puissiez pas les importer sur un ordinateur. Effectuez la prise de vue avec un « Memory Stick Duo » formaté sur l'appareil (page 124).

Après l'établissement de la connexion USB, « PMB » ne démarre pas automatiquement.

- Etablissez la connexion USB une fois que l'ordinateur est allumé.

Impossible de lire les images sur l'ordinateur.

- Si vous utilisez « PMB », reportez-vous au « Manuel de PMB » (page 141).
- Contactez le fabricant de l'ordinateur ou du logiciel.

L'image et le son sont interrompus par des bruits parasites lorsque vous visualisez un film sur un ordinateur.

- Le film est lu directement depuis la mémoire interne ou le « Memory Stick Duo ». Importez le film sur le disque dur de votre ordinateur, puis visualisez le film depuis le disque dur (page 142).

Impossible d'imprimer une image.

- Reportez-vous au manuel d'utilisation de l'imprimante.

Après avoir été exportées sur un ordinateur, les images ne peuvent pas être visualisées sur l'appareil.

- Exportez-les dans un dossier reconnu par l'appareil, tel que « 101MSDCF » (page 145).
- Si vous utilisez un logiciel autre que « PMB », il se peut que les informations ne soient pas correctement mises à jour. Par conséquent, certaines images peuvent virer au bleu ou ne pas s'afficher correctement. Ceci n'est pas une anomalie.
- Lorsque des images bleues apparaissent, visualisez-les en mode Vue par dossier et supprimez-les à l'aide de l'appareil.

« Memory Stick Duo »

Impossible d'insérer un « Memory Stick Duo ».

- Insérez le « Memory Stick Duo » dans le bon sens.

Vous avez formaté un « Memory Stick Duo » par erreur.

- Toutes les données du « Memory Stick Duo » sont effacées par le formatage. Vous ne pouvez pas les restaurer.

Mémoire interne

Impossible de lire ou d'enregistrer des images à l'aide de la mémoire interne.

- Un « Memory Stick Duo » est inséré dans l'appareil. Retirez-le.

Impossible de copier les données de la mémoire interne sur un « Memory Stick Duo ».

- Le « Memory Stick Duo » est saturé. Réalisez la copie sur un « Memory Stick Duo » disposant d'un espace suffisant.

Impossible de copier les données d'un « Memory Stick Duo » ou de l'ordinateur dans la mémoire interne.

- Cette fonction n'est pas disponible.

Impression

Reportez-vous à la section « Imprimante compatible PictBridge » et vérifiez les points suivants.

Les images sont imprimées avec les deux bords tronqués.

- Selon votre imprimante, tous les bords de l'image peuvent être tronqués. Surtout lorsque vous imprimez une image prise avec une taille d'image réglée sur [16:9], le bord latéral de l'image peut être tronqué.
- Lorsque vous imprimez des images sur votre imprimante, essayez d'annuler les réglages de recadrage ou d'impression sans bord. Renseignez-vous auprès du fabricant de l'imprimante pour savoir si elle offre ces fonctions.
- Si vous faites imprimer des images dans un magasin, demandez s'il est possible de les imprimer sans tronquer les deux bords.

Impossible d'imprimer des photos avec la date insérée.

- Vous pouvez imprimer des images avec la date à l'aide de « PMB » (page 141).
- L'appareil ne dispose pas d'une fonctionnalité permettant d'incruster la date sur des photos. Toutefois, étant donné que les photos prises avec cet appareil contiennent des informations relatives à la date d'enregistrement, vous pouvez imprimer des photos avec la date incrustée si l'imprimante ou le logiciel reconnaît les informations Exif. Pour plus de détails sur la compatibilité avec les informations Exif, consultez le fabricant de l'imprimante ou du logiciel.
- Si vous faites appel à un magasin de tirage photo, demandez d'incruster la date sur les photos.

Imprimante compatible PictBridge

Impossible d'établir une connexion.

- Vous ne pouvez pas raccorder directement l'appareil à une imprimante qui n'est pas compatible avec la norme PictBridge. Renseignez-vous auprès du fabricant de l'imprimante pour savoir si elle est compatible PictBridge.
- Assurez-vous que l'imprimante est sous tension et peut être raccordée à l'appareil.
- Réglez [Connexion USB] sur [PictBridge] (page 121).
- Débranchez et rebranchez le câble pour borne multi-usage. Si un message d'erreur s'affiche sur l'imprimante, consultez le mode d'emploi de l'imprimante.

Impossible d'imprimer les images.

- Vérifiez que l'appareil et l'imprimante sont correctement raccordés à l'aide du câble pour borne multi-usage.
- Mettez l'imprimante sous tension. Pour plus d'informations, reportez-vous au mode d'emploi fourni avec l'imprimante.
- Si vous sélectionnez [Sortie] pendant l'impression, il se peut que vous ne puissiez pas imprimer des images. Débranchez et rebranchez le câble pour borne multi-usage. Si vous ne pouvez toujours pas imprimer vos images, débranchez le câble pour borne multi-usage, mettez l'imprimante hors tension, puis de nouveau sous tension, et rebranchez le câble pour borne multi-usage.
- Les films ne peuvent pas être imprimés.
- Il se peut que vous ne puissiez pas imprimer des images prises avec d'autres appareils ou des images modifiées sur un ordinateur.
- Selon l'imprimante, il peut être impossible d'imprimer les images panoramiques ou elles risquent d'être coupées.

L'impression est annulée.

- Assurez-vous que vous avez débranché le câble pour la borne multi-usage avant la disparition du repère  (Raccordement PictBridge).

Impossible d'insérer la date et l'heure ou d'imprimer des images en mode planche index.

- L'imprimante n'offre pas ces fonctions. Renseignez-vous auprès du fabricant de l'imprimante pour savoir si elle offre ces fonctions.
- Avec certaines imprimantes, l'insertion de la date et de l'heure n'est pas possible en mode planche index. Contactez le fabricant de l'imprimante.

« ---- -- -- » est imprimé sur la partie réservée à l'insertion de la date et de l'heure de l'image.

- Les images sans données d'enregistrement ne peuvent pas être imprimées avec la date. Réglez [Date] sur [Désact] et imprimez de nouveau l'image (page 153).

Impossible de sélectionner la taille d'impression.

- Renseignez-vous auprès du fabricant de l'imprimante pour savoir si l'imprimante offre la taille d'impression souhaitée.

Impossible d'imprimer l'image dans la taille sélectionnée.

- Si vous utilisez un papier de format différent après le raccordement de l'imprimante à l'appareil, débranchez, puis rebranchez le câble pour borne multi-usage.
- Le paramétrage de l'impression sur l'appareil diffère de celui sur l'imprimante. Changez le paramétrage de l'impression sur l'appareil (page 153) ou sur l'imprimante.

Impossible d'utiliser l'appareil après avoir annulé une impression.

- Patientez un instant pour permettre à l'imprimante d'exécuter l'opération d'annulation. Cette opération peut prendre un certain temps selon les imprimantes.

Autres

L'appareil est sous tension, mais ne fonctionne pas.

- Le microprocesseur intégré ne fonctionne pas correctement. Retirez la batterie, attendez une minute environ, remettez-la en place, puis mettez l'appareil sous tension. Si le problème persiste, réinitialisez l'appareil (pages 16 et 155).

L'objectif est embué.

- De la condensation d'humidité s'est produite. Mettez l'appareil hors tension et attendez environ une heure avant de le réutiliser.

L'appareil est hors tension, mais l'objectif est sorti.

- La batterie est déchargée. Remplacez-la par une batterie chargée, puis remettez l'appareil sous tension.
- N'essayez pas de forcer un objectif qui ne bouge pas.

L'appareil chauffe lorsque vous l'utilisez longtemps.

- Ceci n'est pas une anomalie.

L'écran de réglage de l'horloge apparaît lorsque vous mettez l'appareil sous tension.

- Réglez de nouveau la date et l'heure (page 131).
- La batterie de secours interne rechargeable est déchargée. Insérez une batterie chargée et laissez l'appareil de côté pendant 24 heures minimum sans le mettre sous tension.

Vous souhaitez modifier la date ou l'heure.

- Modifiez les réglages dans MENU → [Réglages] → [Réglages horloge] → [Régl. date&heure].

La date ou l'heure est incorrecte.

- Un Réglage zone autre que votre emplacement actuel est sélectionné. Modifiez les réglages dans MENU → [Réglages] → [Réglages horloge] → [Réglage zone].

L'image prise en mode zoom puissant est déformée.

- En présence de conditions météorologiques instables dues au brouillard, il se peut que l'image soit déformée. Ceci n'est pas une anomalie. Comme il est impossible de vérifier l'image pendant l'enregistrement, Sony recommande de lire l'image agrandie à l'écran afin de la vérifier une fois l'enregistrement terminé.

Indicateurs d'avertissement et messages

Affichage d'autodiagnostic

Si un code commençant par une lettre apparaît, ceci est un affichage d'autodiagnostic de l'appareil. Les deux derniers chiffres (indiqués par □□) diffèrent selon l'état de l'appareil. Si vous n'arrivez pas à résoudre le problème, même après avoir essayé les actions correctives suivantes plusieurs fois, il se peut que l'appareil ait besoin d'être réparé. Contactez votre détaillant Sony ou un centre de service après-vente Sony agréé.

C:32:□□

- Problème de la partie matérielle de l'appareil. Mettez l'appareil hors tension, puis remettez-le sous tension.

C:13:□□

- L'appareil ne peut pas lire ou écrire les données sur le « Memory Stick Duo ». Mettez l'appareil hors tension puis de nouveau sous tension, ou réinsérez le « Memory Stick Duo » plusieurs fois.
- Une erreur de formatage s'est produite sur la mémoire interne ou un « Memory Stick Duo » non formaté est inséré. Formatez la mémoire interne ou le « Memory Stick Duo » (page 124).
- Le « Memory Stick Duo » inséré ne peut pas être utilisé avec l'appareil ou les données sont endommagées. Insérez un nouveau « Memory Stick Duo ».

E:61:□□

E:62:□□

E:91:□□

- Un dysfonctionnement de l'appareil s'est produit. Appuyez sur la touche RESET (pages 16 et 155), puis remettez l'appareil sous tension.

Messages

Si les messages ci-dessous apparaissent, suivez les instructions.



- Le niveau de la batterie est faible. Chargez immédiatement la batterie. Dans certaines conditions d'utilisation ou avec certains types de batteries, cet indicateur peut clignoter, bien que l'autonomie restante de la batterie soit encore de 5 à 10 minutes.

N'utilisez qu'une batterie compatible

- La batterie insérée n'est pas la batterie « InfoLITHIUM » NP-FH50 (fournie).

Erreur système

- Mettez l'appareil hors tension, puis remettez-le sous tension.

Surchauffe de l'appareil

Laissez-le refroidir

- La température de l'appareil a augmenté. Il se peut que l'appareil se mette automatiquement hors tension ou que vous ne puissiez plus enregistrer de films. Laissez l'appareil dans un endroit frais jusqu'à ce que la température chute.

Erreur mémoire interne

- Mettez l'appareil hors tension, puis remettez-le sous tension.

Réinsérez le « Memory Stick »

- Insérez correctement le « Memory Stick Duo ».
- Le « Memory Stick Duo » inséré ne peut pas être utilisé avec l'appareil (page 172).
- Le « Memory Stick Duo » est endommagé.
- Les bornes du « Memory Stick Duo » sont souillées.

Erreur type « Memory Stick »

- Le « Memory Stick Duo » inséré ne peut pas être utilisé avec l'appareil (page 172).

Échec possible de lecture/enreg. avec ce « Memory Stick »

- Le « Memory Stick Duo » inséré ne peut pas être utilisé avec l'appareil (page 172).

Accès à « Memory Stick » imposé

Accès refusé

- Vous utilisez un « Memory Stick Duo » avec un accès contrôlé.

Erreur de formatage de la mémoire interne

Erreur de formatage du « Memory Stick »

- Reformatez le support (page 124).

« Memory Stick » verrouillé

- Vous utilisez un « Memory Stick Duo » doté d'un taquet de protection en écriture, ce dernier étant réglé en position LOCK. Réglez le taquet en position d'enregistrement.

Pas d'espace mémoire sur « Memory Stick »

Pas d'espace libre dans la mémoire interne

- Supprimez des fichiers ou des images inutiles (page 51).

Mémoire en lecture seule

- L'appareil ne peut pas enregistrer ou effacer des images sur ce « Memory Stick Duo ».

Pas d'image

- Aucune image susceptible d'être lue n'a été enregistrée dans la mémoire interne.
- Aucune image susceptible d'être lue n'a été enregistrée dans ce dossier du « Memory Stick Duo ».
- Si cet appareil ne peut pas lire des images enregistrées avec d'autres appareils, affichez-les en mode Vue par dossier (page 87).

Absence d'images fixes

- Le dossier sélectionné ne contient aucun fichier pouvant être lu dans un diaporama.
- Il n'existe aucune image pouvant être filtrée par visages.

Fichier non reconnaissable trouvé

- Vous avez tenté de supprimer un dossier contenant un fichier qui ne peut pas être lu sur cet appareil. Supprimez le fichier à l'aide d'un ordinateur, puis supprimez le dossier.

Opération invalide

- Vous avez tenté de supprimer une image ou un film en cours de lecture avec le Mode Visualisation réglé sur Préférés. Veuillez à changer de Mode Visualisation, car aucune suppression n'est autorisée lorsque le Mode Visualisation est réglé sur Préférés.
- Vous ne pouvez pas afficher l'image panoramique au format [3424 × 1920] lors de la reproduction au format HD (haute définition).

Retardateur désactivé

- Le retardateur n'est pas disponible sous ces réglages.

Erreur de dossier

- Il existe déjà sur le « Memory Stick Duo » un dossier portant un numéro commençant par les trois mêmes chiffres (par exemple : 123MSDCF et 123ABCDE). Sélectionnez un autre dossier ou créez un nouveau dossier (pages 125, 126).

Imposs créer nouv doss

- Il existe déjà sur le « Memory Stick Duo » un dossier portant un nom commençant par « 999 ». Dans ce cas, vous ne pouvez plus créer de dossiers.

Vider contenu du dossier

- Vous avez essayé de supprimer un dossier contenant un ou plusieurs fichiers. Supprimez tous les fichiers avant de supprimer le dossier.

Pas de dossier

- Vous avez essayé de supprimer un dossier qui n'existe pas.

Protection de dossier

- Vous avez essayé de supprimer un dossier en lecture seule créé par un PC ou un autre appareil.

Erreur de fichier

- Une erreur s'est produite pendant la lecture de l'image.
La lecture, sur cet appareil, de fichiers contenant des images traitées sur un ordinateur ou des images prises avec d'autres appareils n'est pas garantie.

Dossier lecture seule

- Vous avez sélectionné un dossier qui ne peut pas être défini comme dossier d'enregistrement sur l'appareil. Sélectionnez un autre dossier (page 126).

Protection de fichier

- Annulez la protection (page 98).

Dépassement taille imag

- Vous essayez de visionner une image dont la taille ne peut pas être lue sur l'appareil.

Impossible de détecter le visage à retoucher

- En fonction de l'image, il peut être possible de la retoucher.

(Indicateur d'avertissement de vibrations)

- L'image prise avec l'appareil peut être floue car l'éclairage est insuffisant. Utilisez le flash, activez la fonction anti-flou ou montez l'appareil sur un trépied pour l'immobiliser.

1440×1080 (Fine) non disponible

1440×1080 (Standard) non disponible

1280×720 non disponible

- Des films de taille [1440×1080(Fine)], [1440×1080(Standard)] et [1280×720] peuvent être enregistrés à l'aide d'un « Memory Stick PRO Duo » uniquement. Insérez un « Memory Stick PRO Duo » ou sélectionnez une taille d'image autre que [VGA].

Éteignez, puis rallumez

- L'objectif est défectueux.

Nb max. d'images sélectionné

- Vous pouvez sélectionner jusqu'à 100 fichiers lors de l'utilisation de la fonction [Plusieurs images].
- Vous pouvez sélectionner jusqu'à 999 fichiers lors de l'utilisation de la fonction [Ttes img ds intervalle date], [Tout dans Évènement], [Tout dans Préférés] ou [Tout le dossier].
- Vous pouvez enregistrer jusqu'à 999 fichiers d'image comme Préférés, et ajouter un repère **DPOF** (demande d'impression) sur 999 fichiers maximum. Annulez la sélection.

Batterie insuffisante

- Utilisez une batterie complètement chargée lors de la copie d'une image enregistrée dans la mémoire interne à un « Memory Stick Duo ».

Imprimante occupée

Erreur papier

Pas de papier

Erreur encre

Encre basse

Encre épuisée

- Vérifiez l'imprimante.

Erreur imprimante

- Vérifiez l'imprimante.
- Vérifiez que l'image à imprimer n'est pas endommagée.



- La transmission des données vers l'imprimante n'est peut-être pas encore terminée. Ne débranchez pas le câble pour borne multi-usage.

Traitement en cours...

- L'imprimante exécute l'opération d'annulation de la tâche d'impression en cours. Vous ne pouvez pas imprimer tant que cette opération n'est pas terminée. Cette opération peut prendre du temps sur certaines imprimantes.

Erreur musicale

- Supprimez le fichier de musique ou remplacez-le par un fichier de musique non endommagé.
- Exécutez la commande [Format musi], puis téléchargez un nouveau fichier de musique.
- Vous utilisez le logiciel « Music Transfer » installé à partir du CD-ROM fourni avec un autre appareil. Installez « Music Transfer » depuis le CD-ROM fourni avec cet appareil.

Erreur de format de musique

- Exécutez [Format musi].

Opération impossible à effectuer pour fichiers films

- Vous avez sélectionné une fonction qui n'est pas disponible pour les films.

Opération impossible à effectuer dans fichiers non pris en charge

- Le traitement et d'autres fonctions d'édition de l'appareil ne peuvent pas être exécutés sur des fichiers d'image traités à l'aide d'un ordinateur ou sur des images enregistrées avec un autre appareil.

Opération impossible pendant connexion PictBridge

- Les fonctions disponibles sont limitées lorsque l'appareil est raccordé à une imprimante compatible PictBridge.

Récupération du fichier de gestion des images en cours...

- L'appareil restaure les informations de date ou d'autres données en cas de suppression des images sur le PC, etc.



- Le nombre d'images dépasse le nombre maximal autorisé pour la gestion des dates et des événements dans l'appareil. Supprimez des images en mode Vue par date ou Vue par événement.

Pas d'espace libre ds mémoire interne

Supprimer des images ?

- La mémoire interne est saturée. Pour enregistrer dans la mémoire interne, sélectionnez [Oui] et supprimez des images superflues.

Erreur fichier de gestion des img

Récupération impossible

- Importez toutes les images sur l'ordinateur à l'aide de « PMB » et reformatez le « Memory Stick Duo » ou la mémoire interne (page 124).
Si vous ne pouvez pas importer toutes les images sur l'ordinateur avec « PMB », faites-le sans utiliser « PMB » (page 143).
Pour afficher à nouveau les images avec l'appareil, utilisez « PMB » pour exporter dans l'appareil les images importées.

Fonction ENR non disponible car température interne élevée

- La température de l'appareil a augmenté. La prise de vue n'est pas possible aussi longtemps que la température n'a pas chuté.
-



- Lorsque vous enregistrez des films pendant une durée prolongée, la température de l'appareil augmente. Dans ce cas, arrêtez d'enregistrer des films.
-

L'enregistrement s'est arrêté car la températ. de l'appareil a augmenté

- La prise de vue s'est arrêtée en raison d'une augmentation de la température pendant l'enregistrement d'un film. Attendez que la température diminue.

Utilisation de l'appareil à l'étranger — Sources d'alimentation

Vous pouvez utiliser l'appareil, le chargeur pour batterie (fourni) et l'adaptateur secteur (vendu séparément) dans tout pays ou région où l'alimentation électrique est comprise entre 100 V et 240 V CA, 50 Hz/60 Hz.

Remarque

- N'utilisez pas un transformateur électronique (convertisseur de tension de voyage), car ceci pourrait provoquer un dysfonctionnement.

Table des matières

Recherche par opération

Recherche par MENU/paramètre

Index

A propos des « Memory Stick Duo »

Table des matières

Recherche par opération

Recherche par MENU/paramètre

Index

Un « Memory Stick Duo » est un support d'enregistrement à circuit intégré portable et compact. Les types de « Memory Stick Duo » pouvant être utilisés avec l'appareil sont indiqués dans le tableau ci-dessous. Toutefois, un bon fonctionnement ne peut pas être garanti pour toutes les fonctions du « Memory Stick Duo ».

Type de « Memory Stick »	Enregistrement/lecture
Memory Stick Duo (sans MagicGate)	○* ¹
Memory Stick Duo (avec MagicGate)	○* ²
MagicGate Memory Stick Duo	○* ¹ * ²
Memory Stick PRO Duo	○* ² * ³
Memory Stick PRO-HG Duo	○* ² * ³ * ⁴

*¹ Transfert de données à haute vitesse par une interface parallèle non pris en charge.

*² Les « Memory Stick Duo », « MagicGate Memory Stick Duo » et les « Memory Stick PRO Duo » sont dotés des fonctions MagicGate. MagicGate est une technologie de protection des droits d'auteur utilisant un cryptage. Un enregistrement/lecture des données nécessitant les fonctions MagicGate ne peut pas être exécuté avec cet appareil.

*³ Il est possible d'enregistrer des films au format [1440×1080(Fine)], [1440×1080(Standard)] ou [1280×720].

*⁴ Cet appareil ne prend pas en charge le transfert de données parallèle 8 bits. Il exécute le transfert de données parallèle 4 bits, comme avec le « Memory Stick PRO Duo ».

Remarques

- Ce produit est compatible avec les « Memory Stick Micro » (« M2 »). « M2 » est l'abréviation de « Memory Stick Micro ».
- Si le « Memory Stick Duo » a été formaté sur un ordinateur, son fonctionnement n'est pas garanti sur l'appareil.
- Les vitesses de lecture et d'écriture des données dépendent de la combinaison de « Memory Stick Duo » et du matériel utilisé.
- Ne retirez pas le « Memory Stick Duo » pendant la lecture ou l'écriture des données.
- Les données peuvent être endommagées dans les cas suivants :
 - Si vous retirez le « Memory Stick Duo » ou si vous mettez l'appareil hors tension pendant une opération de lecture ou d'écriture
 - Si vous utilisez le « Memory Stick Duo » dans des endroits soumis à l'électricité statique ou à des bruits parasites
- Nous vous recommandons d'effectuer une copie de sauvegarde de vos données importantes.
- N'appuyez pas fortement sur la zone mémoire lorsque vous écrivez dessus.
- Ne fixez pas d'étiquette directement sur un « Memory Stick Duo » ou sur un adaptateur « Memory Stick Duo ».
- Rangez le « Memory Stick Duo » dans le boîtier fourni pour le transporter ou le ranger.
- Ne touchez pas la borne du « Memory Stick Duo » avec les doigts ou avec un objet métallique.
- Ne soumettez pas le « Memory Stick Duo » à des chocs, ne le pliez pas et ne le laissez pas tomber.
- Ne démontez pas et ne modifiez pas le « Memory Stick Duo ».
- N'exposez pas le « Memory Stick Duo » à l'eau.
- Ne laissez pas le « Memory Stick Duo » à la portée des enfants. Ils risqueraient de l'avaler.
- N'insérez rien d'autre qu'un « Memory Stick Duo » dans le logement pour « Memory Stick Duo ». Vous risqueriez de l'endommager.
- N'utilisez pas ou ne rangez pas le « Memory Stick Duo » dans les conditions suivantes :
 - Endroits très chauds, tels que l'intérieur d'un véhicule garé en plein soleil
 - Endroits exposés aux rayons directs du soleil
 - Endroits humides ou avec des substances corrosives

Remarques sur l'utilisation de l'adaptateur « Memory Stick Duo » (vendu séparément)

- Pour utiliser un « Memory Stick Duo » avec un appareil compatible « Memory Stick », insérez le « Memory Stick Duo » dans un adaptateur « Memory Stick Duo ». Si vous insérez un « Memory Stick Duo » sans adaptateur « Memory Stick Duo » dans un matériel compatible « Memory Stick », vous risquez de ne pas pouvoir le retirer.
- Lorsque vous insérez un « Memory Stick Duo » dans un adaptateur « Memory Stick Duo », vérifiez que le « Memory Stick Duo » est inséré dans le bon sens, puis enfoncez-le à fond. Une insertion incorrecte risque d'entraîner un dysfonctionnement.
- Lorsque vous utilisez un « Memory Stick Duo » inséré dans un adaptateur « Memory Stick Duo » avec un appareil compatible « Memory Stick », assurez-vous que l'adaptateur « Memory Stick Duo » est tourné dans le sens correct. Notez qu'un usage incorrect peut endommager le matériel.
- N'insérez pas un adaptateur « Memory Stick Duo » sans « Memory Stick Duo » à l'intérieur dans un appareil compatible « Memory Stick ». Ceci pourrait provoquer un dysfonctionnement de l'appareil.

Remarques sur l'utilisation d'un « Memory Stick PRO Duo » (vendu séparément)

Le bon fonctionnement d'un « Memory Stick PRO Duo » d'une capacité jusqu'à 16 Go sur l'appareil a été vérifié.

Remarques sur l'utilisation d'un « Memory Stick Micro » (vendu séparément)

- Avant d'utiliser un « Memory Stick Micro » avec un cet appareil, veillez à insérer le « Memory Stick Micro » dans un adaptateur « M2 » de la taille du Memory Stick Duo. Si vous insérez dans l'appareil un « Memory Stick Micro » sans adaptateur « M2 » de la taille du Memory Stick Duo, vous risquez de ne pas pouvoir le retirer.
- Ne laissez pas le « Memory Stick Micro » à la portée des enfants. Ils risqueraient de l'avaler.

A propos de la batterie

InfoLITHIUM

Vous ne pouvez pas utiliser de batterie autre que la « InfoLITHIUM » (NP-FH50) dans cet appareil. La batterie « InfoLITHIUM » porte l'indication .

La batterie « InfoLITHIUM » est une batterie aux ions de lithium capable de fournir des informations relatives à son utilisation.

La batterie « InfoLITHIUM » calcule la consommation d'énergie en fonction de l'utilisation de l'appareil et affiche l'autonomie de la batterie en minutes.

A propos du chargement de la batterie

- Nous vous recommandons de charger la batterie à une température ambiante comprise entre 10 °C et 30 °C (50 °F à 86 °F). Sous des températures situées hors de cette plage, il se peut que le chargement de la batterie ne soit pas complet.

Utilisation efficace de la batterie

- Lorsque la température ambiante est basse, les performances de la batterie diminuent et sa durée de service est réduite. Il est recommandé de mettre la batterie dans votre poche près du corps pour la garder au chaud et de l'insérer immédiatement dans l'appareil afin de prolonger son autonomie.
- L'alimentation peut faire défaut rapidement si vous utilisez fréquemment le flash ou le zoom.
- Nous vous recommandons de vous munir de batteries de réserve pour deux ou trois fois la durée de prise de vue prévue et de faire des essais avant l'utilisation réelle de l'appareil.
- N'exposez pas la batterie à l'eau. Elle n'est pas étanche à l'eau.
- Ne laissez pas la batterie dans des endroits très chauds comme dans un véhicule ou en plein soleil.

A propos de l'indicateur de charge restante

Si la batterie est indiquée comme épuisée alors que la charge restante est suffisante, rechargez-la après l'avoir totalement épuisée. Le niveau correct de la batterie s'affichera.

Il se peut que l'indicateur de charge restante ne s'affiche pas correctement dans la situation suivante :

- Utilisation prolongée de l'appareil à une température élevée
- Stockage de l'appareil avec la batterie complètement chargée
- Utilisation d'une batterie extrêmement usée

Rangement de la batterie

- Déchargez complètement la batterie avant de la stocker et rangez-la dans un endroit sec et frais. Afin de garantir le bon fonctionnement de la batterie, rechargez-la complètement, puis déchargez-la complètement à l'aide de l'appareil au moins une fois par an.
- Pour épuiser la batterie, laissez l'appareil en mode de lecture diaporama jusqu'à ce qu'il s'éteigne (page 80).

A propos de l'autonomie de la batterie

- La durée de service de la batterie est limitée. La durée de vie de la batterie diminue avec le temps et l'usage. Lorsque l'autonomie de la batterie entre les charges diminue de manière significative, le moment est probablement venu de la remplacer par une neuve.
- L'autonomie de la batterie varie en fonction des conditions de stockage, d'utilisation et ambiantes dans lesquelles chaque batterie est utilisée.

A propos du chargeur pour batterie

- Seules les batteries de type NP-FH peuvent être chargées dans le chargeur pour batterie (fourni). Si vous essayez de charger des batteries autres que celle spécifiée, celles-ci peuvent couler, surchauffer ou exploser et infliger des brûlures ou des blessures par électrocution.
- Retirez la batterie chargée du chargeur de batteries. Si vous laissez la batterie chargée dans le chargeur, la durée de service de la batterie sera diminuée.
- Le témoin CHARGE du chargeur pour batterie fourni clignote de l'une des manières suivantes :
 - Clignotement rapide : s'allume et s'éteint de manière répétée à intervalles de 0,15 seconde.
 - Clignotement lent : s'allume et s'éteint de manière répétée à intervalles de 1,5 seconde.
- Si le témoin CHARGE clignote rapidement, retirez la batterie en cours de chargement, puis réinsérez-la correctement dans le chargeur. Si le témoin CHARGE clignote à nouveau rapidement, ceci peut signaler une erreur de batterie ou qu'une batterie d'un type autre que celle spécifiée est utilisée. Assurez-vous que la batterie est bien du type spécifié. Si la batterie est bien du type spécifié, retirez-la, remplacez-la par une neuve ou une autre et vérifiez que le chargeur pour batterie fonctionne correctement. Si le chargeur pour batterie fonctionne correctement, il se peut qu'une erreur de batterie se soit produite.
- Si le témoin CHARGE clignote lentement, cela indique que le chargeur pour batterie arrête temporairement le chargement en mode veille. Le chargeur pour batterie interrompt le chargement et se met automatiquement en veille lorsque la température n'est pas comprise dans la plage de températures de fonctionnement recommandée. Lorsque la température est à nouveau comprise dans la plage appropriée, le chargeur pour batterie reprend le chargement et le témoin CHARGE s'allume à nouveau. Nous vous recommandons de charger la batterie à une température ambiante comprise entre 10 °C et 30 °C (50 °F à 86 °F).

Index

A

AF centre.....	42
AF multi.....	42
Aff apr capt.....	108
Affichage d'autodiagnostic.....	165
Affichage grd zoom.....	120
Afficher le groupe de rafales.....	92
Ajouter/retirer Préférés.....	91
Anti-flou de mouvement.....	33
Attén yeux roug.....	71
Atténuation yeux fermés.....	65, 70

B

Bal blanc.....	60
Batterie.....	174
Bip.....	111
Bracketing.....	44
Bracketing d'exposition.....	44
« BRAVIA » Sync.....	135
BRK.....	44

C

CD-ROM.....	140
Changement de l'affichage.....	19
Chargeur pour batterie.....	175
Chg doss ENR.....	126
COMMANDE HDMI.....	117
COMPONENT.....	118
Connexion USB.....	121
Contraste.....	77
Convertisseur.....	105
Convertisseur de tension de voyage.....	171
Copier.....	128
Correction des yeux rouges.....	93
Couleur partielle.....	94
Créer dos ENR.....	125
Crépuscule.....	23
Crépuscule sans trépied.....	32

D

Date.....	153
Dépannage.....	155
Détection de mouvement de visage.....	64

Détection de sourire.....	37
Détection de visage.....	67
Diaporama.....	80
DISP.....	19

Dossier

Changement.....	126
Création.....	125
Suppression.....	127
Sélection.....	101
DPOF.....	99
DRO.....	72

E

Ecran.....	19
Ecran LCD.....	19
Ecran Menu.....	11
Ensemble Bracketing.....	63
EV.....	46
Exposition.....	46

F

Feux d'artifice.....	23
Filtre croisé.....	94
Filtre de couleur.....	75
Filtrer par visages.....	89
Flash.....	41, 59
Flou artistique.....	94
Flou radial.....	94
Flou rétro.....	94
Format musi.....	123
Formater.....	124

G

Gastronomie.....	23
Guide fonct.....	113

H

HD(1080i).....	118
Histogramme.....	20

I

Identification des pièces.....	16
Illuminat. AF.....	102
Impression directe.....	152
Imprim.....	99, 151
Index d'images.....	50

Indicateurs d'avertissement et messages.....	165	Ordinateur.....	138
Initialiser.....	114	Environnement recommandé.....	139, 147
Installer.....	140	Exportation d'images.....	144
ISO.....	46, 47	Importation d'images.....	143, 148
L		Macintosh.....	147
Language Setting.....	112	Windows.....	138
Lecture.....	48	Ordinateur Macintosh.....	147
Liste de dates.....	85	Ordinateur Windows.....	138
Liste d'évènements.....	86	Orientat. Auto.....	107
Logiciel.....	140, 141, 146	Ouverture.....	46
M		P	
Macro.....	40	PAL.....	119
Masquage flou.....	93	Panorama par balayage.....	34
Mass Storage.....	121	Paysage.....	23
Mémoire interne.....	21	PC.....	138
« Memory Stick Duo ».....	172	PictBridge.....	121, 152
MENU.....	11	Pivoter.....	100
Mesure multi-zone.....	62	Pixel.....	58
Mesure spot.....	62	Plage.....	23
Mesure à pondération centrale.....	62	PMB.....	141
Mise au P.....	42	Portrait.....	23
Mode couleur.....	74	Portrait crépus.....	23
Mode de mesure.....	62	Prise de vue	
Mode Démo.....	115	Film.....	36
Mode Enregistrement film.....	54	Image fixe.....	22
Mode Film.....	36	Prise de vue avancée sport.....	23
Mode Visualisation.....	87	Prise de vue avec priorité à la vitesse d'obturation.....	28
Mode Visualisation facile.....	26	Prise de vue avec priorité à l'ouverture.....	30
Modif. image principale.....	90	Prise de vue en exposition manuelle.....	27
Multi-connecteur.....	132, 142, 148, 152	Prise de vue en mode rafale rapide.....	44
Multi-redimensio.....	96	Prise de vue facile.....	25
Music Transfer.....	146, 149	Programme Auto.....	31
Musique.....	83	Protéger.....	98
N		PTP/MTP.....	121
Neige.....	23	Q	
Netteté.....	78	Quadrillage.....	103
Niv. flash.....	69	Qualité d'image.....	58
NTSC.....	119	R	
Numéro de fichier.....	129	Raccordement	
O		Imprimante.....	152
Objectif Fisheye.....	94	Ordinateur.....	142
		Téléviseur.....	132

Rafale.....	44
Recadrage.....	93
Reconnaissance de scène.....	64
Réduction de bruit.....	73
Réglage auto intelligent.....	22
Réglage de l'exposition (EV).....	46
Réglage zone.....	130
Réglages horloge.....	131
Réglages.....	14
Régl. date&heure.....	131
Repère de demande d'impression.....	154
Résolution HDMI.....	116
Retardateur.....	39
Retoucher.....	93

S

Saturation des couleurs.....	76
SD.....	118
Sélecteur de mode.....	17
Sélection scène.....	23
Sélect. dossier.....	101
Sensibil élevée.....	23
Sensibilité sourire.....	66
Sortie Vidéo.....	119
Sourires.....	95
SteadyShot.....	79
Supprimer.....	51, 97
Supprim. doss ENR.....	127
Sync flash.....	106
Sync lente (Flash activé).....	41
Système d'exploitation.....	139, 147

T

Taille Img.....	56
Téléch musi.....	122
Téléviseur.....	132
Touche de commande.....	16
Touche Perso.....	110

U

Utilisation de l'appareil à l'étranger.....	171
---	-----

V

VGA.....	56, 57
Vitesse d'obturation.....	46

Z

Zoom.....	38
Zoom de lecture.....	49
Zoom intelligent.....	104
Zoom numérique.....	104
Zoom numérique de précision.....	104
Zoom optique.....	38, 104

Remarques sur la licence

Les logiciels « C Library », « Expat » et « zlib » sont fournis dans l'appareil. Ils sont fournis conformément aux licences d'utilisation des détenteurs des droits d'auteur. A la demande des détenteurs des droits d'auteur de ces applications logicielles, nous sommes dans l'obligation de vous communiquer les informations suivantes. Lisez les explications qui suivent. Lisez le fichier « license1.pdf » dans le dossier « License » sur le CD-ROM. Vous trouverez les licences (en anglais) des logiciels « C Library », « Expat » et « zlib ».

CE PRODUIT EST ACCORDE SOUS LICENCE, SOUS LE COUVERT DE LA LICENCE DE PORTEFEUILLE DE BREVETS AVC POUR UNE UTILISATION PRIVEE ET NON COMMERCIALE D'UN CONSOMMATEUR EN VUE DE

(i) ENCODER DES VIDEOS CONFORMEMENT A LA NORME AVC (« AVC VIDEO ») ET/OU

(ii) DECODER DES VIDEOS AVC ENCODEES PAR UN CLIENT DANS LE CADRE D'UNE ACTIVITE PERSONNELLE ET NON COMMERCIALE ET/OU OBTENUES AUPRES D'UN VENDEUR DE VIDEOS SOUS LICENCE AVC VIDEO. AUCUNE LICENCE EXPRESSE OU TACITE N'EST ACCORDEE POUR UNE AUTRE UTILISATION. IL EST POSSIBLE D'OBTENIR DES INFORMATIONS COMPLEMENTAIRES AUPRES DE MPEG LA, L.L.C. VISITEZ LE SITE <[HTTP://MPEGLA.COM](http://MPEGLA.COM)>

A propos des logiciels sous licence GNU GPL/LGPL

Les logiciels soumis aux licences GNU General Public License (désignée ci-après par « GPL ») ou GNU Lesser General Public License (désignée ci-après par « LGPL ») sont inclus dans l'appareil.

Vous avez donc le droit d'accéder au code source de ces logiciels, de le modifier et de le redistribuer dans le respect des conditions des GPL/LGPL.

Le code source est accessible sur le Web. Vous pouvez le télécharger au moyen de l'URL suivante :

<http://www.sony.net/Products/Linux/>

Veillez éviter de nous contacter concernant le contenu du code source.

Lisez le fichier « license2.pdf » dans le dossier « License » sur le CD-ROM. Vous trouverez les licences (en anglais) des logiciels « GPL » et « LGPL ».

Pour visualiser le PDF, Adobe Reader est nécessaire. S'il n'est pas installé sur votre ordinateur, vous pouvez le télécharger sur la page Web d'Adobe Systems :

<http://www.adobe.com/>

A propos de la licence de « Music Transfer » disponible sur le CD-ROM (fourni)

MPEG Layer-3 audio coding technology and patents licensed from Fraunhofer IIS and Thomson.