

Cyber-shot

Appareil photo numérique

Guide pratique de Cyber-shot

DSC-W80/W85/W90

Lisez entièrement ce guide pratique, ainsi que le « **Mode d'emploi** » et le manuel « **Utilisation avancée de Cyber-shot** », et conservez-les pour les consulter en cas de besoin.

▼ CLIQUEZ !



Table des matières



Opérations de base



Utilisation des fonctions pour la prise de vue



Utilisation des fonctions pour la visualisation



Personnalisation des réglages



Visualisation d'images sur un téléviseur



Utilisation de votre ordinateur



Impression d'images fixes



Dépannage



Divers



Index

Remarques sur l'utilisation de l'appareil

Types de « Memory Stick » utilisables (non fournis)

Le support d'enregistrement à circuit intégré utilisé par cet appareil est un « Memory Stick Duo ». Il existe deux types de « Memory Stick ».

« Memory Stick Duo » : vous pouvez utiliser un « Memory Stick Duo » avec votre appareil.



« Memory Stick » : vous ne pouvez pas utiliser un « Memory Stick » avec votre appareil.



Il n'est pas possible d'utiliser d'autres cartes mémoire.

- Pour plus d'informations sur le « Memory Stick Duo », reportez-vous à la page 113.

Si vous utilisez un « Memory Stick Duo » avec un appareil compatible « Memory Stick »

Vous pouvez utiliser le « Memory Stick Duo » en l'insérant dans un adaptateur Memory Stick Duo (non fourni).



Adaptateur Memory Stick Duo

Remarques sur la batterie

- Chargez la batterie (fournie) avant d'utiliser votre appareil pour la première fois.
- Vous pouvez recharger la batterie même si elle n'est pas complètement déchargée. Vous pouvez aussi utiliser la batterie même si elle n'est que partiellement chargée.

- Si vous prévoyez que la batterie restera longtemps inutilisée, déchargez-la en utilisant l'appareil, puis retirez-la et rangez-la dans un endroit frais et sec. Ceci la maintiendra en bon état de fonctionnement.
- Pour plus d'informations sur la batterie, reportez-vous à la page 115.

Objectif Carl Zeiss

Cet appareil est équipé d'un objectif Carl Zeiss capable de reproduire des images nettes avec un excellent contraste. L'objectif de cet appareil a été produit selon un système d'assurance qualité certifié par Carl Zeiss conformément aux normes de qualité Carl Zeiss en Allemagne.

Remarques sur l'écran LCD et l'objectif

- L'écran LCD a été fabriqué avec une technologie de très haute précision et plus de 99,99 % des pixels sont opérationnels pour une utilisation efficace. Il se peut, toutefois, que vous constatiez quelques petits points noirs et/ou brillants (blancs, rouges, bleus ou verts) permanents sur l'écran LCD. Ces points sont normaux pour ce procédé de fabrication et n'affectent aucunement l'enregistrement.



Points noirs, blancs, rouges, bleus et verts

- Une exposition prolongée de l'écran LCD ou de l'objectif aux rayons directs du soleil peut provoquer des dysfonctionnements. Soyez attentif lorsque vous placez l'appareil près d'une fenêtre ou à l'extérieur.
- N'exercez aucune pression sur l'écran LCD. Ceci pourrait décolorer l'écran et provoquer un dysfonctionnement.
- Les images peuvent laisser une traînée sur l'écran LCD dans un endroit froid. Ceci n'est pas une anomalie.
- Veillez à ne pas heurter l'objectif mobile et à ne pas le soumettre à une force.

Images utilisées dans ce guide pratique

Les photos utilisées comme exemple dans ce guide pratique sont des images reproduites et non des photos réelles prises avec cet appareil.

Table des matières

Remarques sur l'utilisation de l'appareil	2
Techniques de base pour de meilleures images	7
Mise au point – Mise au point réussie sur un sujet	7
Exposition – Réglage de l'intensité de la lumière	8
Couleur – Effets de l'éclairage	9
Qualité – A propos de la « qualité d'image » et de la « taille d'image »	10
Identification des pièces	12
Indicateurs à l'écran	14
Changement de l'affichage à l'écran	18
Utilisation de la mémoire interne	20











Opérations de base

Utilisation du sélecteur de mode	21
Prise de vue facile (Mode de réglage automatique)	22
Prise de vue d'images fixes (Sélection de scène)	26
Visualisation d'images	29
Suppression d'images	31
Découverte des différentes fonctions – HOME/Menu	33
Paramètres du menu	36









Utilisation des fonctions pour la prise de vue

Menu de prise de vue	37
Taille Img : Sélection de la taille d'image	
Détection de visage : Détection du visage du sujet	
Mode ENR : Sélection de la méthode de prise de vue en rafale	
Mode couleur : Modification de l'éclat de la photo ou ajout d'effets spéciaux	
ISO : Sélection de la sensibilité à la lumière	
EV : Réglage de l'intensité de la lumière	
Mode de mesure : Sélection du mode de mesure	
Mise au P : Modification de la méthode de mise au point	
Bal blanc : Réglage des tonalités de couleur	
Niv. flash : Réglage de l'intensité lumineuse du flash	
Attén yeux rouge : Atténuation du phénomène des yeux rouges	
SteadyShot : Sélection du mode anti-bougé	
SETUP : Sélection des réglages de prise de vue	

Utilisation des fonctions pour la visualisation

<i>Visualisation d'images à partir de l'écran HOME</i>	48
 (Image seule) : Lecture d'une image unique	
 (Affichage de l'index) : Lecture d'une liste d'images	
 (Diaporama) : Lecture d'une série d'images	
<i>Menu de visualisation</i>	51
 (Supprimer) : Suppression d'images	
 (Diaporama) : Lecture d'une série d'images	
 (Retoucher) : Retouche d'images fixes après la prise de vue	
 (Protéger) : Protection contre un effacement accidentel	
DPOF : Ajout d'un repère de demande d'impression	
 (Imprim.) : Impression d'images à l'aide d'une imprimante	
 (Pivoter) : Rotation d'une image fixe	
 (Sélect. dossier) : Sélection du dossier pour la visualisation d'images	

Personnalisation des réglages

<i>Personnalisation de la fonction Gérer la mémoire et des Réglages</i>	56
 Gérer la mémoire	58
 Outils de mémoire — Outil Memory Stick	58
Formater	Chg doss ENR.
Créer dos ENR.	Copier
 Outils de mémoire — Outil mémoire intern	61
Formater	
 Réglages	62
 Paramètres principaux — Paramètres principaux 1	62
Bip	Initialiser
Guide fonct	
 Paramètres principaux — Paramètres principaux 2	63
Connexion USB	Sortie Vidéo
COMPONENT	
 Réglages prise de vue — Réglages de la prise de vue 1	65
Illuminat. AF	Mode AF
Quadrillage	Zoom numérique
 Réglages prise de vue — Réglages de la prise de vue 2	67
Orientat. Auto	Aff apr capt

⌚ Réglages de l'horloge	68
Ⓐ Language Setting.....	69

Visualisation d'images sur un téléviseur

Visualisation d'images sur un téléviseur	70
--	----

Utilisation de votre ordinateur

Utilisation de votre ordinateur Windows	73
Installation du logiciel (fourni).....	75
Copie d'images sur l'ordinateur.....	76
Visualisation d'images stockées sur un ordinateur avec votre appareil (utilisation d'un « Memory Stick Duo »).....	82
Utilisation de « Picture Motion Browser » (fourni)	83
Utilisation de « Music Transfer » (fourni)	89
Utilisation de votre ordinateur Macintosh	90

Impression d'images fixes

Comment imprimer des images fixes	92
Impression directe des images à l'aide d'une imprimante compatible PictBridge	93
Impression en magasin	96

Dépannage

Dépannage.....	98
Indicateurs d'avertissement et messages	109

Divers

Pour utiliser votre appareil à l'étranger — Sources d'alimentation.....	112
A propos du « Memory Stick »	113
A propos de la batterie	115
A propos du chargeur pour batterie	116

Index

Index	117
-------------	-----

Techniques de base pour de meilleures images

Mise au point

Exposition

Couleur

Qualité



Cette section décrit les opérations de base vous permettant d'utiliser votre appareil. Elle vous indique comment utiliser les différentes fonctions de l'appareil telles que le sélecteur de mode (page 21), l'écran HOME (page 33), les menus (page 35), etc.

Mise au point

Mise au point réussie sur un sujet

Lorsque vous enfoncez le déclencheur à mi-course, l'appareil effectue la mise au point automatiquement (Mise au point automatique). N'oubliez pas qu'il ne faut enfoncer le déclencheur qu'à mi-course.

Enfoncez complètement le déclencheur d'un seul coup.

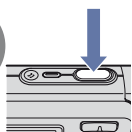

Enfoncez le déclencheur à mi-course.

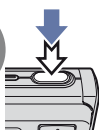

Indicateur de verrouillage AE/AF clignotement → allumé/bip



Enfoncez ensuite le déclencheur à fond.

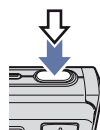

Pour prendre une image fixe difficile à mettre au point → [Mise au P] (page 42)

Si l'image reste floue après la mise au point, ceci peut être dû aux secousses de l'appareil. → Voir « Conseils pour que l'image ne soit pas floue » (comme suit).

Conseils pour que l'image ne soit pas floue

Tenez l'appareil immobile en appuyant les bras contre le corps. Nous vous recommandons de vous appuyer contre un arbre ou un bâtiment à proximité afin d'être stable. Vous pouvez également utiliser le retardateur avec un délai de 2 secondes ou un trépied. Utilisez le flash lors d'une prise de vue en condition de faible luminosité.



Exposition Réglage de l'intensité de la lumière

Vous pouvez créer des images variées en réglant l'exposition et la sensibilité ISO. L'exposition est la quantité de lumière que reçoit l'appareil lorsque vous relâchez le déclencheur.

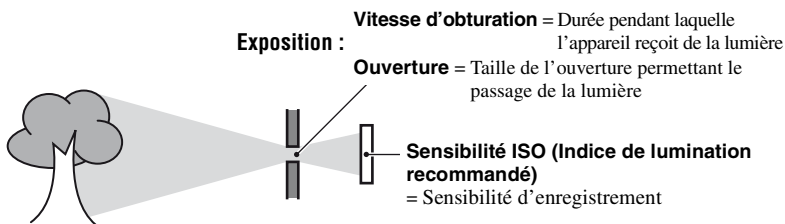

Surexposition
= trop de lumière
Image blanchâtre



Exposition correcte

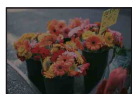

Sous-exposition
= trop peu de lumière
Image plus sombre

En mode de réglage automatique, l'exposition est réglée automatiquement à la valeur correcte. Vous pouvez, toutefois, la régler manuellement à l'aide des fonctions ci-dessous.

Réglage de l'exposition (EV) :

Vous permet de régler l'exposition déterminée par l'appareil (pages 19, 41).

Mode de mesure :

Vous permet de changer la partie du sujet sur laquelle la mesure sera effectuée pour déterminer l'exposition (page 42).

Réglage de la sensibilité ISO (Indice d'exposition recommandé)

La sensibilité ISO est la vitesse d'un support d'enregistrement intégrant un capteur d'image qui reçoit la lumière. Même avec une exposition identique, les images varient selon la sensibilité ISO.

Pour régler la sensibilité ISO, reportez-vous à la page 41.



Sensibilité ISO élevée
Enregistre une image lumineuse même dans un lieu sombre.
L'image tend, toutefois, à comporter du bruit.







Sensibilité ISO faible
Enregistre une image plus douce.
Toutefois, si l'exposition est insuffisante, l'image peut devenir plus sombre.

Couleur Effets de l'éclairage

La couleur apparente du sujet est affectée par les conditions d'éclairage.

Exemple : Couleur d'une image affectée par des sources lumineuses

Temps/éclairage	Lumière jour	Nuageux	Fluorescent	Incandescent
Caractéristiques de la lumière	Blanche (standard) 	Bleuâtre 	Dominante verte 	Rougeâtre 

En mode de réglage automatique, les tonalités de couleur sont réglées automatiquement. Vous pouvez, toutefois, les régler manuellement à l'aide de [Bal blanc] (page 45).

Qualité A propos de la « qualité d'image » et de la « taille d'image »

Une image numérique est constituée par une multitude de petits points appelés pixels. Plus l'image comporte de pixels, plus sa taille est importante, plus elle occupe de mémoire et plus elle est détaillée. La « taille d'image » s'exprime en nombre de pixels. Ces différences ne sont pas visibles sur l'écran de l'appareil, mais la finesse des détails et la durée de traitement des données ne sont pas les mêmes lors de l'impression ou de l'affichage sur un écran d'ordinateur.

Description des pixels et de la taille d'image

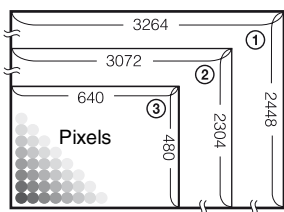

- ① Taille d'image : 8M (DSC-W90 uniquement)
3 264 pixels × 2 448 pixels = 7 990 272 pixels
- ② Taille d'image : 7M (DSC-W80/W85 uniquement)
3 072 pixels × 2 304 pixels = 7 077 888 pixels
- ③ Taille d'image : VGA
640 pixels × 480 pixels = 307 200 pixels

Sélection de la taille d'image à utiliser (page 11)

Pixel



Nombreux pixels
(Qualité d'image fine et grande taille de fichier)

Peu de pixels
(Qualité d'image grossière, mais petite taille de fichier)

Exemple : impression jusqu'au format A3

Exemple : image à joindre à un e-mail

Les réglages par défaut sont repérés par ✓.

	Taille d'image	Indications	Nombre d'images	Impression
✓	8M (3 264×2 448) (DSC-W90 uniquement)	Pour impressions A3 max.	Moins	Fine
	3:2 ¹⁾ (3 264×2 176) (DSC-W90 uniquement)	Photographier avec rapport 3:2		
✓	7M (3 072×2 304) (DSC-W80/W85 uniquement)	Pour impressions A3 max.	↑ ↓	↑ ↓
	3:2 ¹⁾ (3 072×2 048) (DSC-W80/W85 uniquement)	Photographier avec rapport 3:2		
	5M (2 592×1 944)	Pour impressions A4 max.	↓ ↑	↓ ↑
	3M (2 048×1 536)	Pour impressions de 10×15 cm ou 13×18 cm max.		
	VGA (640×480)	Prenez de petites photos à joindre aux e-mails		
	16:9 ²⁾ (1 920×1 080)	Photographier avec rapport HDTV	Plus	Grossière

- 1) Les images sont enregistrées avec le même rapport de format 3:2 que le papier de tirage photo, le papier carte postale, etc.
- 2) Les deux bords de l'image risquent d'être tronqués à l'impression (page 106).

	Taille d'image de film	Vues/Seconde	Consignes d'utilisation
	640(Fine) (640×480)	Environ 30	Filmer des vidéos de qualité élevée pour les voir sur la TV
✓	640(Standard) (640×480)	Environ 17	Filmer des vidéos de qualité standard à visionner sur la TV
	320 (320×240)	Environ 8	Prenez de petites photos à joindre aux e-mails

- Plus la taille d'image est grande, meilleure est la qualité.
- Plus vous lisez d'images à la seconde, plus la lecture est homogène.

Identification des pièces

Pour plus d'informations sur le fonctionnement, reportez-vous aux pages indiquées entre parenthèses.

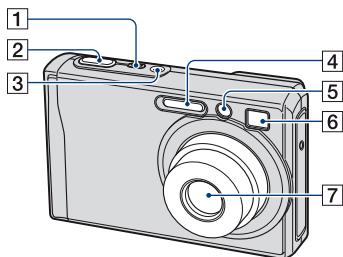

- 1** Touche POWER/Témoin POWER
- 2** Déclencheur (22)
- 3** Microphone
- 4** Flash (24)
- 5** Illuminateur d'assistance AF (65)/
Témoin de retardateur (24)
- 6** Fenêtre du viseur
- 7** Objectif

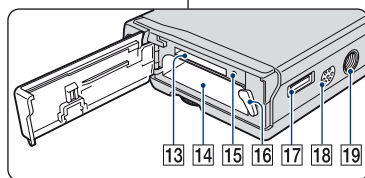
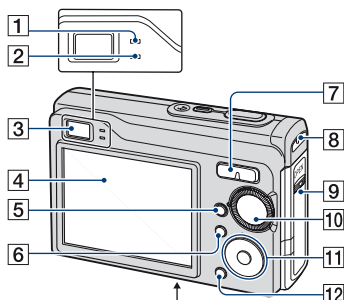

- 1** Témoin de verrouillage AE/AF/Témoin de retardateur (vert) (24)
- 2** Témoin de chargement du flash/Témoin d'enregistrement (orange)
- 3** Viseur
- 4** Ecran LCD (18)
- 5** Touche (Lecture) (29)
- 6** Touche MENU (35)
- 7** Pour la prise de vue : Touche Zoom (W/T) (23)
Pour la visualisation : Touche / (Zoom de lecture)/Touche (Index) (29, 30)
- 8** Crochet pour la dragonne
- 9** Couvercle de la batterie et du « Memory Stick Duo »
- 10** Sélecteur de mode (21)
- 11** Touche de commande
Menu activé : //// (35)
Menu désactivé : DISP/// (18, 24)

- 12** Touche HOME (33)
- 13** Fente « Memory Stick Duo »
- 14** Fente d'insertion de la batterie
- 15** Témoin d'accès
- 16** Levier pour retirer la batterie
- 17** Connecteur multiple (face inférieure)
Sert dans les conditions suivantes :
- Pour raccorder l'appareil à l'ordinateur à l'aide d'un câble USB.
 - Pour raccorder l'appareil aux prises d'entrée audio/vidéo d'un téléviseur.
 - Pour raccorder l'appareil à une imprimante compatible PictBridge.
- 18** Haut-parleur
- 19** Douille de trépied (face inférieure)
- Utilisez un trépied ayant une longueur de vis de moins de 5,5 mm (7/32 po.). Si la longueur de la vis est supérieure à 5,5 mm (7/32 po.), vous ne parviendrez pas à fixer solidement l'appareil sur le trépied et il pourrait être endommagé.

Indicateurs à l'écran

Chaque fois que vous appuyez sur la touche ▲ (DISP), l'affichage change (page 18). Pour plus d'informations sur le fonctionnement, reportez-vous aux pages indiquées entre parenthèses.

Lors d'une prise de vue d'images fixes

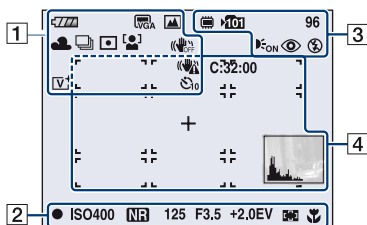



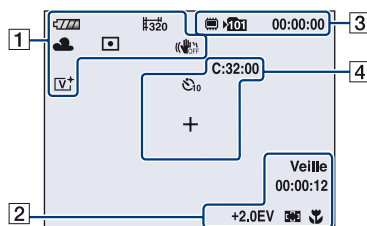

Lors d'une prise de vue de films











1

Affichage	Indication
	Charge restante
	Avertissement batterie déchargée (109)
	Taille d'image (37) <ul style="list-style-type: none"> • 8M est affiché uniquement pour le modèle DSC-W90. • 7M est affiché uniquement pour les modèles DSC-W80/W85.
	Sélecteur de mode (Sélection de scène) (26)
P	Sélecteur de mode (Programme) (21)
	Balance des blancs (45)
	Mode d'enregistrement (39)
	Mode de mesure (42)
	Détection de visage (38)
	SteadyShot (47)
	Avertissement de vibrations <ul style="list-style-type: none"> • Indique la présence de vibrations risquant de vous empêcher de prendre des images claires du fait d'un éclairage insuffisant. Vous pouvez continuer à prendre des images même lorsque cet indicateur apparaît. Toutefois, nous vous recommandons d'activer la fonction anti-flou, d'utiliser le flash pour améliorer la luminosité ou d'utiliser un trépied ou un autre moyen permettant de stabiliser l'appareil (page 7).
	Retardateur (24)
	Facteur d'agrandissement (23, 66)
	Mode couleur (40)





2

Affichage	Indication
1.0 m	Distance de mise au point programmée (42)
	Indicateur de verrouillage AE/AF (22)
Veille ENR	Attente/Enregistrement d'un film
400 ISO	Nombre ISO (41)
NR	<p>Obturation lente NR</p> <ul style="list-style-type: none"> • Si la vitesse d'obturation ralentit au-delà d'un certain seuil lorsque la lumière est faible, la fonction d'obturation lente NR (réduction du bruit) est automatiquement activée afin de réduire le bruit de l'image.
125	Vitesse d'obturation
F3.5	Valeur d'ouverture
+2.0 EV	Valeur d'exposition (41)
00:00:12	Durée d'enregistrement
  	Indicateur de cadre de télémètre AF (42)
	Macro (24)

3

Affichage	Indication
 	Support d'enregistrement
 101	<p>Dossier d'enregistrement (58)</p> <ul style="list-style-type: none"> • N'apparaît pas lors de l'utilisation de la mémoire interne.
96	Nombre restant d'images enregistrables
00:00:00	Durée enregistrable restante
 CON	Illuminateur d'assistance AF (65)
	Atténuation des yeux rouges (46)
 SL 	Mode de flash (24)
	Chargement du flash

4

Affichage	Indication
C:32:00	Affichage d'autodiagnostic (109)
 	Retardateur (24)
+	Réticule du spotmètre (42)
	Cadre du télémètre AF (42)
	Histogramme (18)

Lors de la lecture d'images fixes

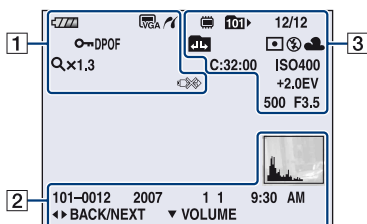

Lors de la lecture de films

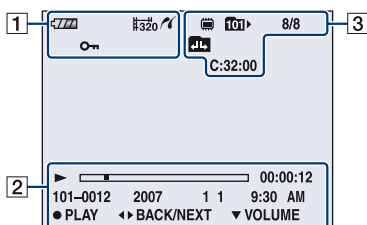











1

Affichage	Indication
	Charge restante
	Taille d'image (37) <ul style="list-style-type: none"> • 8M est affiché uniquement pour le modèle DSC-W90. • 7M est affiché uniquement pour les modèles DSC-W80/W85.
	Protéger (53)
VOL.	Volume (29)
DPOF	Repère de demande d'impression (DPOF) (96)
	Connexion PictBridge (94)
Qx1.3	Facteur d'agrandissement (29)
	Connexion PictBridge (95) <ul style="list-style-type: none"> • Ne débranchez pas le câble pour borne multi-usage lorsque l'icône est affichée.

2

Affichage	Indication
	Lecture (29)
	Barre de lecture
00:00:12	Compteur
101-0012	Numéro de dossier-fichier (55)
2007 1 1 9:30 AM	Date et heure d'enregistrement de l'image en lecture
● STOP ● PLAY	Guide de fonctions pour la lecture d'image
◀▶ BACK/ NEXT	Sélection des images
▼ VOLUME	Réglage du volume
	Histogramme (18) <ul style="list-style-type: none"> • apparaît lorsque l'affichage de l'histogramme est désactivé.

3

Affichage	Indication
	Support de lecture
	Dossier de lecture (55) <ul style="list-style-type: none"> • N'apparaît pas lors de l'utilisation de la mémoire interne.
8/8 12/12	Numéro d'image/Nombre d'images enregistrées dans le dossier sélectionné
	Changement de dossier (55) <ul style="list-style-type: none"> • N'apparaît pas lors de l'utilisation de la mémoire interne.
	Mode de mesure (42)
	Flash
AWB      WB	Balance des blancs (45)
C:32:00	Affichage d'autodiagnostic (109)
400 ISO	Nombre ISO (41)
+2.0 EV	Valeur d'exposition (41)
500	Vitesse d'obturation
F3.5	Valeur d'ouverture

Changement de l'affichage à l'écran

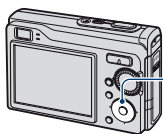

Touche ▲
(DISP) (Touche
d'affichage à
l'écran)

Chaque fois que vous appuyez sur la touche ▲ (DISP), l'affichage change comme suit.

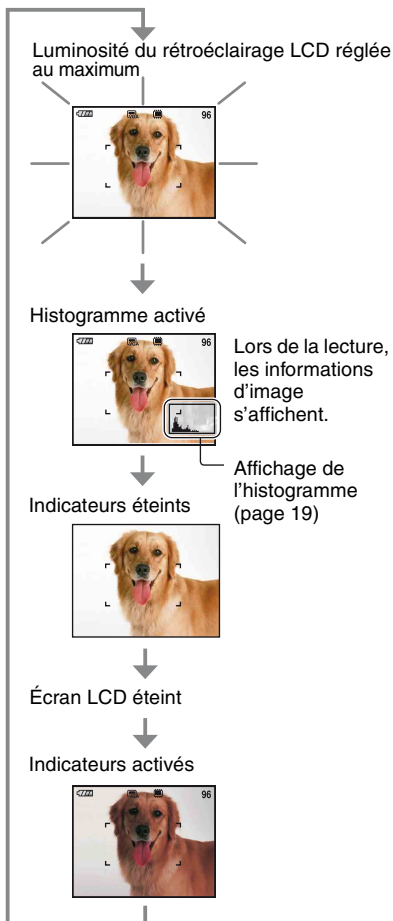

- Si vous visualisez des images avec une lumière extérieure lumineuse, réglez la luminosité du rétroéclairage LCD au maximum. Toutefois, dans de telles conditions, l'autonomie de la batterie peut diminuer rapidement.
- L'affichage devient Histogramme activé → Indicateurs éteints → Indicateurs activés si l'appareil est raccordé à un téléviseur (page 70).
- L'histogramme n'apparaît pas dans les situations suivantes :
En prise de vue :
 - lors de l'affichage du menu ;
 - lors de l'enregistrement de films.En cours de lecture :
 - lors de l'affichage du menu ;
 - en mode planche index
 - lors de l'utilisation du zoom de lecture ;
 - lors de la rotation d'images fixes ;
 - lors de la lecture de films.
- Vous ne pouvez pas éteindre l'écran LCD lors de la lecture d'images.
- L'histogramme affiché peut être très différent lors de la prise de vue et lors de la lecture lorsque :
 - le flash se déclenche ;
 - la vitesse d'obturation est lente ou rapide.
- Il se peut que l'histogramme n'apparaisse pas pour des images enregistrées avec d'autres appareils.
- Le zoom numérique ne fonctionne pas si l'écran LCD est éteint. Si vous sélectionnez ⚡ (mode flash)/ ⌚ (retardateur)/ ⌘ (macro), l'image est affichée deux secondes environ.

Changement de l'affichage à l'écran

☛ Réglage EV (valeur d'exposition) en affichant un histogramme

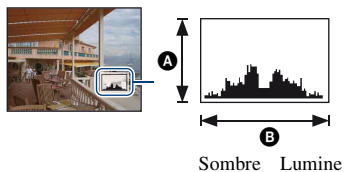

Un histogramme est un graphique permettant de visualiser la luminosité d'une image. Appuyez plusieurs fois sur ▲ (DISP) pour afficher l'historgramme à l'écran. L'historgramme signale une image claire lorsqu'il est décalé vers la droite, une image sombre lorsqu'il est décalé vers la gauche.

Ⓐ Nombre de pixels

Ⓑ Luminosité

- L'historgramme apparaît également lors de la lecture d'une image unique, mais vous ne pouvez pas régler l'exposition.

Utilisation de la mémoire interne

L'appareil dispose d'une mémoire interne d'environ 31 Mo. Cette mémoire n'est pas amovible. Vous pouvez enregistrer des images dans cette mémoire interne, même lorsque l'appareil ne contient pas de « Memory Stick Duo ».

- Les films ne peuvent pas être enregistrés dans la mémoire interne lorsque la taille d'image est réglée sur [640(Fine)].

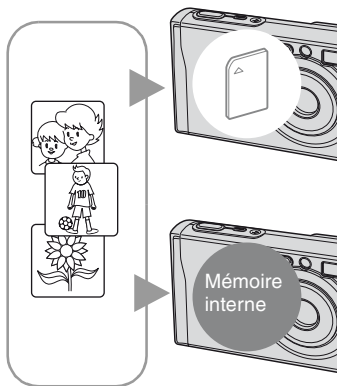

Lorsqu'un « Memory Stick Duo » est inséré

[Enregistrement en cours] : les images sont enregistrées sur le « Memory Stick Duo ».

[Lecture] : les images du « Memory Stick Duo » sont lues.

[Menu, réglages, etc.] : diverses opérations peuvent être exécutées sur les images du « Memory Stick Duo ».

En l'absence de « Memory Stick Duo » dans l'appareil

[Enregistrement en cours] : les images sont enregistrées dans la mémoire interne.

[Lecture] : les images stockées dans la mémoire interne sont lues.

[Menu, réglages, etc.] : diverses opérations peuvent être exécutées sur les images de la mémoire interne.

A propos des données d'images stockées dans la mémoire interne

Nous vous recommandons de copier (copie de sauvegarde) impérativement les données à l'aide de l'une des méthodes suivantes.

Pour copier (copie de sauvegarde) les données sur un « Memory Stick Duo »

Préparez un « Memory Stick Duo » ayant une capacité d'au moins 64 Mo, puis procédez comme indiqué sous [Copier] (page 60).

Pour copier (copie de sauvegarde) les données sur le disque dur de votre ordinateur

Procédez comme indiqué aux pages 76 à 78 sans « Memory Stick Duo » inséré dans l'appareil.

- Vous ne pouvez pas copier de données d'image d'un « Memory Stick Duo » vers la mémoire interne.
- En raccordant l'appareil à un ordinateur à l'aide du câble pour borne multi-usage, vous pouvez copier des données stockées sur la mémoire interne vers un ordinateur. Cependant, vous ne pouvez pas copier de données d'image d'un ordinateur vers la mémoire interne.

Prise de vue facile (Mode de réglage automatique)

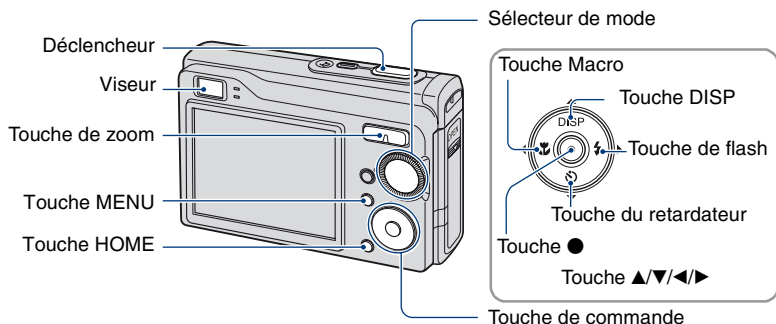

1 Sélectionnez la fonction désirée du sélecteur de mode.

Lors d'une prise de vue d'images fixes (Mode de réglage automatique) : Sélectionnez .

Lors d'une prise de vue de films : Sélectionnez .

2 Tenez l'appareil immobile en appuyant le bras contre le corps.



Placez le sujet au centre du cadre de mise au point.

3 Prenez la photo avec le déclencheur.

Lors d'une prise de vue d'images fixes :

① Appuyez sur le déclencheur et maintenez-le enfoncé à mi-course pour effectuer la mise au point.

L'indicateur ● de verrouillage AE/AF (vert) clignote, un bip retentit, puis l'indicateur cesse de clignoter et reste fixe.

② Enfoncez complètement le déclencheur.

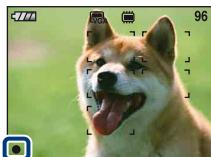

Indicateur de verrouillage AE/AF

Lors d'une prise de vue de films :

Enfoncez complètement le déclencheur.

Pour arrêter l'enregistrement, enfoncez de nouveau complètement le déclencheur.

Prise de vue d'image fixe d'un sujet difficile à mettre au point

- La distance de prise de vue minimale d'environ 50 cm (19 3/4 po.). Pour photographier un sujet plus proche, utilisez le mode de prise de vue rapprochée (Macro) (page 24).
- Si l'appareil ne peut pas effectuer de mise au point automatique sur le sujet, l'indicateur de verrouillage AE/AF se met à clignoter lentement et le bip ne retentit plus. De plus, le cadre du télémètre AF disparaît. Recomposez le plan et effectuez une nouvelle mise au point.

Les sujets suivants sont difficiles à mettre au point :

- Sujet sombre éloigné de l'appareil
- Sujet pour lequel le contraste avec l'arrière-plan est faible
- Sujet vu à travers une vitre
- Sujet en mouvement rapide
- Sujet avec une lumière réfléchissante ou un fini lustré
- Sujet pris avec le flash
- Sujet pris à contre-jour

W/T Utilisation du zoom

Appuyez sur T pour zoomer et sur W pour annuler le zoom.

- Lorsque le facteur d'agrandissement dépasse 3x, l'appareil utilise la fonction zoom numérique. Pour plus d'informations sur les réglages du [Zoom numérique] et la qualité d'image, reportez-vous à la page 66.
- Vous ne pouvez pas changer le facteur d'agrandissement lors de l'enregistrement d'un film.

⚡ Flash (sélection d'un mode de flash pour les images fixes)

Appuyez plusieurs fois sur ► (⚡) sur la touche de commande jusqu'à ce que le mode de votre choix soit sélectionné.



(Pas d'indicateur) : Flash Auto

Le flash se déclenche lorsque la lumière est insuffisante ou lors de prises de vue à contre-jour (réglage par défaut).

⚡ : Flash forcé activé

⚡SL : Synchronisation lente (Flash forcé activé)

La vitesse d'obturation est lente dans un lieu sombre afin de photographier clairement l'arrière-plan situé en dehors de la lumière du flash.

⊗ : Flash forcé désactivé

- Le flash se déclenche deux fois. La première fois permet de régler la quantité de lumière.
- Pendant la charge du flash, ⚡ s'affiche.

🌸 Mode Macro (prise de vue rapprochée)

Appuyez plusieurs fois sur ◀ (🌸) la touche de commande sur jusqu'à ce que le mode de votre choix soit sélectionné.



(Pas d'indicateur) : Mode Macro désactivé

🌸 : Mode Macro activé (côté W : environ 4 cm ou plus (1 5/8 po. ou plus), côté T : environ 35 cm ou plus (13 7/8 po. ou plus))

Macro

- Il est recommandé de régler le zoom à fond côté W.
- La plage de netteté se rétrécit, et la mise au point ne peut pas être effectuée sur le sujet entier.
- La vitesse de mise au point automatique diminue lors de la prise de vue en mode Macro.

⌚ Utilisation du retardateur

Appuyez plusieurs fois sur la touche de commande ▼ (⌚) jusqu'à ce que le mode de votre choix soit sélectionné.



(Pas d'indicateur) : Pas d'utilisation du retardateur

⌚₁₀ : Réglage du retardateur avec un délai de 10 secondes

⌚₂ : Réglage du retardateur avec un délai de 2 secondes

Prise de vue facile (Mode de réglage automatique)

Appuyez sur le déclencheur : le témoin du retardateur clignote, et un bip retentit jusqu'à ce que l'obturateur fonctionne.

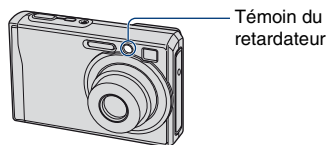





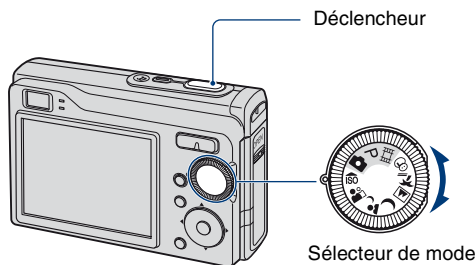

Pour annuler, appuyez de nouveau sur ▼ (⏏).

- Utilisez le réglage du retardateur avec un délai de 2 secondes pour éviter que l'image ne soit floue à cause de la secousse qui se produit lorsque vous appuyez sur le déclencheur.

Prise de vue d'images fixes (Sélection de scène)



1 Sélectionnez le mode de scène désiré (ISO, , , , , , ) à l'aide du sélecteur de mode.

- Pour plus d'informations sur les modes, reportez-vous à la page suivante.

2 Prenez la photo avec le déclencheur.

Pour annuler la sélection de scène

Réglez le sélecteur de mode sur un autre mode.

Modes de sélection de scène

Les modes suivants sont prédéterminés pour s'adapter aux conditions de la scène.



Sensibil élevée

Ce mode vous permet de prendre des photos sans flash en condition de faible luminosité avec réduction du flou.



Flou artistique

Ce mode vous permet de prendre des photos avec une atmosphère plus douce pour les portraits de personnes, les fleurs, etc.



Portrait crépus*

Ce mode convient aux portraits pris dans des endroits sombres. Ce mode vous permet de prendre des photos nettes de personnes dans l'obscurité sans perdre l'atmosphère sombre de l'environnement.



Crépuscule*

Ce mode vous permet d'effectuer des prises de vue de scènes nocturnes sans perdre l'atmosphère sombre de l'environnement.



Paysage

La mise au point se fait uniquement sur un sujet distant pour photographier des paysages, etc.





Plage

Lors de prises de vue en bord de mer ou de lac, le bleu de l'eau est clairement enregistré.



Neige













Lors de prises de vues de scènes neigeuses ou d'autres endroits où la totalité de l'écran est blanche, utilisez ce mode pour éviter que les couleurs ne soient écrasées et obtenir des images claires.

* Lors de la prise de vue avec les modes  (Portrait crépus) ou  (Crépuscule), la vitesse d'obturation est plus lente. Pour éviter que les photos soient floues, il est recommandé d'utiliser un trépied.

Fonctions disponibles en mode Sélection de scène

L'appareil combine plusieurs fonctions pour adapter la prise de vue aux conditions de la scène. Selon le mode de sélection de scène, certaines fonctions ne sont pas disponibles.

(✓ : vous pouvez sélectionner le réglage souhaité.)

	Macro	Flash	Détection de visage	Rafale/ Écart exposit	EV	Bal blanc	Attén yeux roug	SteadyShot
	✓		—	—	✓	✓*	—	✓
	✓	✓	✓	✓	✓	—	✓	✓
	✓		—	—	✓	—	✓	✓
	—		—	—	✓	—	—	✓
	—		—	✓	✓	—	✓	✓
	✓		—	✓	✓	—	✓	✓
	✓		—	✓	✓	—	✓	✓

* [Flash] ne peut pas être sélectionné.

Visualisation d'images

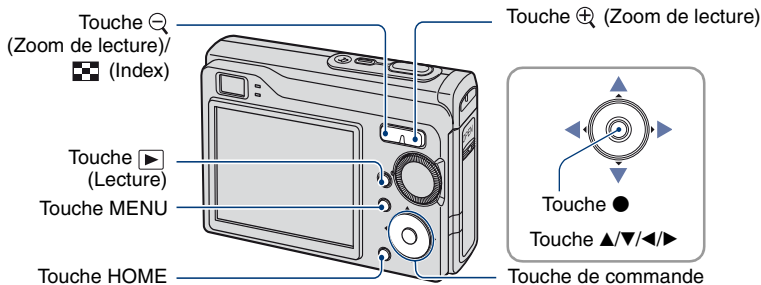

1 Appuyez sur la touche ▶ (Lecture).

- Si vous appuyez sur la touche ▶ (Lecture) lorsque l'appareil photo est hors tension, il se met automatiquement sous tension, en mode de lecture. Pour passer en mode de prise de vue, appuyez de nouveau sur ▶ (Lecture).

2 Sélectionnez une image à l'aide de ◀/▶ sur la touche de commande.

Film :

Pour lire un film, appuyez sur ●. (Pour arrêter la lecture, appuyez de nouveau sur ●.)

Pour effectuer un rembobinage ou une avance rapide, appuyez sur ◀/▶. (Pour revenir à la lecture normale, appuyez sur ●.)

Appuyez sur ▼ pour afficher l'écran de contrôle du volume, puis appuyez sur ◀/▶ pour régler le volume.

- Les films dont la taille d'image est réglée sur [320] sont affichés dans un format plus petit.

☹/⊕ Visualisation d'une image agrandie (zoom de lecture)

Appuyez sur ⊕ pendant l'affichage d'une image fixe.

Pour annuler le zoom, appuyez sur ☹.

Réglez la position : ▲/▼/◀/▶

Annulation du zoom de lecture : ●

- Stockage des images agrandies : [Recadrage] (page 52)

☒ Visualisation d'un écran planche index

Appuyez sur ☒ (Index) pendant l'affichage d'une image fixe pour afficher l'écran planche index.

Sélectionnez une image avec ▲▼/◀▶.

Pour revenir à l'écran d'image unique, appuyez sur ●.

Lors de l'utilisation d'un « Memory Stick Duo », s'il y a plusieurs dossiers, sélectionnez la barre de sélection de dossier à l'aide de ◀, puis sélectionnez le dossier de votre choix à l'aide de ▲▼.

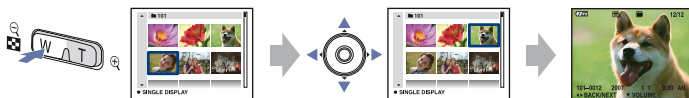

- Vous pouvez également accéder à l'écran planche index en sélectionnant [☒ Affichage de l'index] dans la section [▶ (Voir les images)] de l'écran HOME.
- Chaque fois que vous appuyez sur ☒ (Index), le nombre d'images dans l'écran planche index change.

Lorsque vous sélectionnez [Cette img]

L'image sélectionnée est supprimée.

Sélectionnez [OK] avec ▲, puis appuyez sur ●.

Lorsque vous sélectionnez [Plusieurs images]

Plusieurs images sont sélectionnées et supprimées en même temps.

- ① Sélectionnez les images que vous souhaitez supprimer et appuyez sur ●.
La marque ✓ est cochée dans la case en regard de l'image.

Image seule



Affichage de l'index

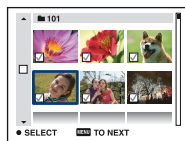

- ② Appuyez sur MENU.
- ③ Sélectionnez [OK] avec ▲, puis appuyez sur ●.

Lorsque vous sélectionnez [Tout le dossier]

Toutes les images du dossier sélectionné sont supprimées.

Sélectionnez [OK] avec ▲, puis appuyez sur ●.

- Lorsque vous avez sélectionné [Plusieurs images] dans l'écran planche index, vous pouvez supprimer toutes les images contenues dans un dossier en sélectionnant la barre de sélection de dossier à l'aide de ◀ et en ajoutant une coche ✓ au dossier.

Découverte des différentes fonctions – HOME/Menu

Utilisation de l'écran HOME

L'écran HOME est l'écran principal. L'écran HOME permet d'accéder aux différentes fonctions quel que soit le mode de prise de vue ou de visualisation.

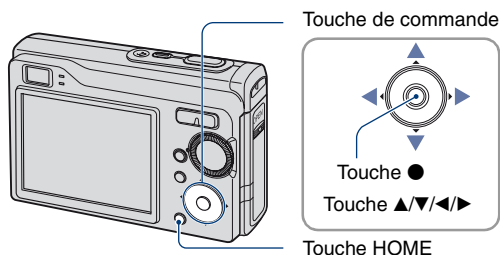

1 Appuyez sur HOME pour afficher l'écran HOME.

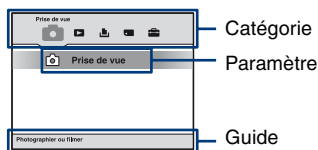





2 Sélectionnez une catégorie à l'aide de ◀/▶ sur la touche de commande.

3 Sélectionnez un paramètre avec ▲/▼, puis appuyez sur ●.

- Vous ne pouvez pas afficher l'écran HOME lorsqu'une connexion PictBridge ou une connexion USB est établie.
- Vous pouvez mettre l'appareil en mode de prise de vue en enfonçant le déclencheur à mi-course.

Paramètres de HOME

En appuyant sur la touche HOME, vous pouvez afficher les paramètres suivants. Le guide affiche des détails sur les paramètres à l'écran.

Catégorie	Paramètres
 Pri de vue*	Pri de vue (page 21)
 Voir les images	Image seule (page 48)
	Affichage de l'index (page 48)
	Diaporama (page 48)
 Impression, Autres	Imprim. (page 93)
	Outils de musique (page 89)
	Téléch musi Format musi
 Gérer la mémoire	Outils de mémoire
	Outil Memory Stick (page 58)
	Formater Créer dos ENR.
	Chg doss ENR. Copier
	Outil mémoire intern (page 61)
Formater	
 Réglages	Paramètres principaux
	Paramètres principaux 1 (page 62)
	Bip Guide fonct
	Initialiser
	Paramètres principaux 2 (page 63)
	Connexion USB COMPONENT
	Sortie Vidéo
	Réglages prise de vue
	Réglages de la prise de vue 1 (page 65)
	Illuminat. AF Quadrillage
	Mode AF Zoom numérique
	Réglages de la prise de vue 2 (page 67)
	Orientat. Auto Aff apr capt
Réglages de l'horloge (page 68)	
Language Setting (page 69)	

*Le mode de prise de vue sélectionné avec le sélecteur de mode sera appliqué.

Utilisation des paramètres de menu

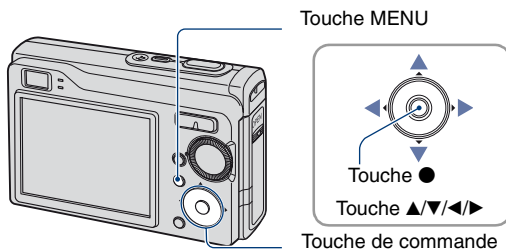

1 Appuyez sur MENU pour afficher le menu.

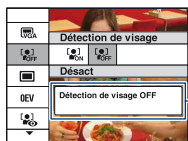

Guide fonct

Si vous réglez [Guide fonct] sur [Désact], le guide de fonctions est désactivé (page 62).

- Le menu sera affiché uniquement en mode de prise de vue et de lecture.
- Différents paramètres sont visibles selon le mode sélectionné.

2 Sélectionnez le paramètre de menu souhaité avec ▲▼ sur la touche de commande.

- Si le paramètre souhaité est caché, continuez d'appuyer sur ▲▼ jusqu'à ce qu'il apparaisse à l'écran.

3 Sélectionnez un réglage avec ◀▶.



- Si le réglage souhaité n'est pas visible, continuez d'appuyer sur ◀▶ jusqu'à ce qu'il apparaisse à l'écran.
- Appuyez sur ● après avoir sélectionné un paramètre en mode de lecture.

4 Appuyez sur MENU pour faire disparaître le menu.

Paramètres du menu

Les paramètres de menu disponibles dépendent du mode de l'appareil.



Le menu de prise de vue est disponible uniquement en mode de prise de vue, et le menu de visualisation est disponible uniquement en mode de lecture.

Les paramètres de menu disponibles dépendent aussi de la position du sélecteur de mode.

Seuls les paramètres de menu disponibles sont affichés à l'écran.

(✓ : disponible)

Position du sélecteur de mode :

	P	Scène	
---	---	-------	---

Menu pour la prise de vue (page 37)

Taille Img	✓	✓	✓	✓
Détection de visage	✓	—	✓*	—
Mode ENR	✓	✓	✓*	—
Mode couleur	—	✓	—	✓
ISO	—	✓	—	—
EV	✓	✓	✓	✓
Mode de mesure	—	✓	—	✓
Mise au P	—	✓	—	✓
Bal blanc	—	✓	✓*	✓
Niv. flash	—	✓	—	—
Attén yeux roug	✓	✓	✓*	—
SteadyShot	—	✓	✓	✓
SETUP	✓	✓	✓	✓

*Les opérations sont limitées par le mode Scène sélectionné (page 28).

Menu pour la visualisation (page 51)

 (Supprimer)

 (Diaporama)

 (Retoucher)

 (Protéger)

DPOF

 (Imprim.)

 (Pivoter)

 (Sélect. dossier)



Menu de prise de vue

Les fonctions en mode de prise de vue qui utilisent la touche MENU sont décrites ci-dessous. Pour plus de détails sur le fonctionnement du menu, reportez-vous à la page 35.

Vous ne pouvez pas sélectionner le mode affiché en gris.



Les réglages par défaut sont repérés par ✓.

Taille Img : Sélection de la taille d'image



Pour les images fixes

✓	(DSC-W90 uniquement)	Permet de sélectionner la taille d'image pour la prise de vue d'images fixes. Pour plus d'informations, reportez-vous aux pages 10 et 11.
✓	(DSC-W80/W85 uniquement)	

Pour les films

	(Fine)	Permet de sélectionner la taille d'image pour l'enregistrement de films. Pour plus d'informations, reportez-vous à la page 11.
✓	(Standard)	

Détection de visage : Détection du visage
du sujet

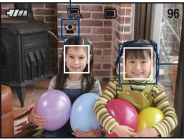

Sélection de l'utilisation ou la non-utilisation de la fonction Détection de visage.

<input type="checkbox"/> (Act)	<p>Détecte les visages du sujet et permet également de régler la mise au point, le flash, l'exposition, la balance des blancs et le pré-flash pour l'atténuation des yeux rouges.</p> 
<input checked="" type="checkbox"/> (Désact)	<p>N'utilise pas la fonction Détection de visage</p>

- Si [Détection de visage] est réglé sur [Act], le zoom numérique ne fonctionne pas.
- Disponible uniquement pour Flou artistique lorsque vous sélectionnez le mode Sélection de scène. Dans ce cas, le réglage par défaut est [Act].
- Jusqu'à 8 visages peuvent être détectés. Cependant, si vous utilisez le mode Flou artistique, seuls 2 visages peuvent être détectés.
- Si l'appareil détecte plus d'un sujet, il estimera par priorité le sujet principal sur lequel effectuer la mise au point.
- Lorsque vous enfoncez le déclencheur à mi-course, le cadre avec la mise au point apparaît en vert. Même si le cadre n'est pas affiché en vert, si la distance du sujet sur lequel la mise au point est réglée et les autres sujets est similaire, la mise au point est réglée sur tous les sujets.
- La détection du visage peut échouer selon les conditions d'utilisation.

Mode ENR : Sélection de la méthode de prise de vue en rafale

Permet de choisir une prise de vue en rafale ou non lorsque vous appuyez sur le déclencheur.

☑	(Normal)	Pas de prise de vue en rafale.
	(Rafale)	<p>Enregistre jusqu'à 100 images en rafale lorsque vous appuyez sur le déclencheur et que vous le maintenez enfoncé.</p>  <ul style="list-style-type: none"> Le flash est réglé sur (Flash forcé désactivé).
	BRK ±0,3EV	Enregistre une série de trois images avec des valeurs d'exposition automatiquement décalées (Fourchette exposit.).
	BRK ±0,7EV	Plus la valeur d'écart d'exposition est grande, plus le décalage de la valeur d'exposition est grande.
	BRK ±1,0EV	<ul style="list-style-type: none"> Lorsque vous n'arrivez pas à choisir l'exposition correcte, effectuez la prise de vue en mode Fourchette exposit, ce qui permet de décaler la valeur d'exposition. Vous pouvez sélectionner une image et régler son exposition par la suite.  <ul style="list-style-type: none"> Si le sélecteur de mode est réglé sur , le mode Fourchette exposit n'est pas disponible. Le flash est réglé sur (Flash forcé désactivé).

Rafale

- Lors d'une prise de vue avec le retardateur, une série de cinq images maximum est enregistrée.
- L'intervalle d'enregistrement est d'environ 0,46 seconde (DSC-W90) ou 0,36 seconde (DSC-W80/W85). Selon le réglage de la taille d'image, l'intervalle de prise de vue est plus long.
- Lorsque la charge des batteries est faible ou que la mémoire interne ou le « Memory Stick Duo » est saturé, la prise de vue en mode Rafale s'arrête.
- Vous ne pouvez pas prendre d'images en mode Rafale avec certains modes Sélection de scène (page 28).





Fourchette d'exposition

- La mise au point et la balance des blancs sont réglées pour la première image, puis utilisées pour les autres images.
- Lorsque vous réglez l'exposition manuellement (page 41), elle est décalée en fonction du réglage de luminosité effectué.
- L'intervalle d'enregistrement est d'environ 0,5 seconde (DSC-W90) ou 0,4 seconde (DSC-W80/W85).
- Si le sujet est trop clair ou trop sombre, il se peut que vous ne puissiez pas le prendre correctement avec la valeur d'écart d'exposition sélectionnée.
- Vous ne pouvez pas prendre d'images en mode Fourchette exposit. avec certains modes Sélection de scène (page 28).

Mode couleur : Modification de l'éclat de la photo ou ajout d'effets spéciaux



Vous pouvez modifier la luminosité de l'image et y ajouter certains effets.

✓	<input type="checkbox"/> (Normal)	
	<input type="checkbox"/> (Eclatant)	<p>Règle l'image en couleur vive et profonde.</p> 
	<input type="checkbox"/> (Naturelle)	<p>Règle l'image en couleur douce.</p> 
	<input type="checkbox"/> (Sépia)	<p>Règle l'image en couleur sépia.</p> 
	<input type="checkbox"/> (N&B)	<p>Règle l'image en couleur monochrome.</p> 

- Vous pouvez sélectionner uniquement [Normal], [Sépia] et [N&B] lors de la prise de vue de films.

ISO : Sélection de la sensibilité à la lumière



Sensibilité ISO faible



Sensibilité ISO élevée

Permet de sélectionner la sensibilité à la lumière en unités ISO. Plus la valeur ISO est grande, plus la sensibilité est élevée.

✓	ISO AUTO	Sélectionnez une valeur élevée pour une prise de vue dans un endroit sombre ou un sujet en mouvement rapide. Sélectionnez une valeur faible pour obtenir une image de haute qualité.
	ISO 100	
	ISO 200	
	ISO 400	
	ISO 800	
	ISO 1600	
	ISO 3200	

- Pour plus d'informations sur la sensibilité ISO, reportez-vous à la page 8.
- Notez que plus la sensibilité ISO est élevée et plus le bruit sur l'image tend à augmenter.
- [ISO] est réglé sur [Auto] en mode Sélection de scène.
- Vous ne pouvez sélectionner que [ISO AUTO], ou [ISO 100] à [ISO 400] si Rafale ou Bracketing est activé.
- Lors d'une prise de vue dans des conditions plus lumineuses, l'appareil augmente automatiquement la reproduction de la tonalité pour empêcher que les images deviennent blanchâtres (sauf si la valeur [ISO] est réglée sur [ISO 100]).

EV : Réglage de l'intensité de la lumière



Vers -



Vers +

Pour régler manuellement l'exposition.



	-2.0EV	Vers - : Pour foncer l'image.
✓	0EV	L'exposition est déterminée automatiquement par l'appareil.
	+2.0EV	Vers + : Pour éclaircir l'image.

- Pour plus d'informations sur l'exposition, reportez-vous à la page 8.
- La valeur de compensation peut être réglée par incréments de 1/3 EV.
- La correction d'exposition peut être inefficace lors d'une prise de vue d'un sujet très fortement ou faiblement éclairé ou si vous utilisez le flash.

Mode de mesure : Sélection du mode de mesure



Permet de sélectionner le mode de mesure définissant quelle sera la partie du sujet sur laquelle sera effectuée la mesure pour la détermination de l'exposition.

✓	 (Multi)	Divise l'image en plusieurs régions et effectue la mesure sur chaque région. L'appareil détermine une exposition bien équilibrée (Mesure multi-zone).
	 (Centre)	Effectue la mesure au centre de l'image et détermine l'exposition en fonction de la luminosité du sujet en ce point (Mesure à pondération centrale).
	 (Spot) (pour les images fixes uniquement)	Effectue la mesure uniquement sur une partie du sujet (Mesure spot). <ul style="list-style-type: none"> • Cette fonction est utile lorsque le sujet est à contre-jour ou très contrasté par rapport au fond. <div data-bbox="429 598 619 744" data-label="Image"> </div> <div data-bbox="653 656 868 707" data-label="Caption"> <p>Réticule du spotmètre Se positionne sur le sujet</p> </div>

- Pour plus d'informations sur l'exposition, reportez-vous à la page 8.
- Lors de l'utilisation d'une mesure spot ou à pondération centrale il est recommandé de régler [Mise au P] sur [AF centre] pour que la mise au point se fasse sur la position de mesure (page 42).

Mise au P : Modification de la méthode de mise au point



Vous pouvez choisir la méthode de mise au point. Utilisez le menu lorsqu'il est difficile d'obtenir une mise au point appropriée en mode de mise au point automatique.

✓	 (AF multi)	Effectue automatiquement la mise au point sur un sujet dans toutes les plages du cadre de télémètre. <ul style="list-style-type: none"> • Ce mode est utile lorsque le sujet ne se trouve pas au centre du cadre. <div data-bbox="429 1124 629 1269" data-label="Image"> </div> <div data-bbox="657 1160 878 1291" data-label="Caption"> <p>Cadre du télémètre AF (pour les images fixes uniquement) Indicateur de cadre de télémètre AF</p> </div>
---	--	--

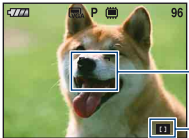
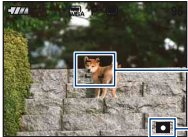
<p>[AF] (AF centre) (pour les images fixes uniquement)</p>	<p>En utilisant cette option avec la fonction de verrouillage AF, vous pourrez cadrer l'image à votre gré.</p> <ul style="list-style-type: none"> En utilisant cette option avec la fonction de verrouillage AF, vous pourrez cadrer l'image à votre gré.  <p>Cadre du télémètre AF</p> <p>Indicateur de cadre de télémètre AF</p>
<p>[AF Spot] (AF spot) (pour les images fixes uniquement)</p>	<p>Effectue automatiquement la mise au point sur un sujet très petit ou sur une zone étroite.</p> <ul style="list-style-type: none"> En utilisant cette option avec la fonction de verrouillage AF, vous pourrez cadrer l'image à votre gré. Tenez l'appareil immobile de façon que le sujet et le cadre du télémètre AF soient alignés.  <p>Cadre du télémètre AF</p> <p>Indicateur de cadre de télémètre AF</p>
0.5 m	<p>Effectue la mise au point sur le sujet en utilisant une distance du sujet préalablement spécifiée. (Mise au point programmée)</p> <ul style="list-style-type: none"> Lors d'une prise de vue à travers un filet ou une vitre, il est difficile d'obtenir une mise au point appropriée en mode de mise au point automatique. Dans ces cas il est commode d'utiliser [Mise au P].
1.0 m	
3.0 m	
7.0 m	
∞ (distance illimitée)	

- AF est le sigle anglais d'Auto Focus.
- Les informations de réglage de distance de « Mise au point Programmée » sont approximatives. Si vous pointez l'objectif vers le haut ou vers le bas, l'erreur augmente.
- Lorsque vous utilisez le Zoom numérique ou l'illuminateur d'assistance AF, le cadre du télémètre AF normal est désactivé et un nouveau cadre de télémètre AF est signalé par une ligne en pointillés. Dans ce cas, la fonction AF privilégie les sujets situés près du centre du cadre.

💡 Si le sujet n'est pas net

Lors d'une prise de vue, si le sujet se trouve sur le bord du cadre (ou de l'écran) ou que vous utilisez [AF centre] ou [AF spot], l'appareil risque de ne pas faire la mise au point sur le sujet.

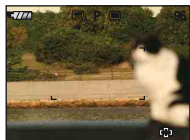

Dans ce cas, procédez comme suit.

- ① Effectuez à nouveau la prise de vue de façon que le sujet soit centré dans le cadre de télémètre AF, puis enfoncez le déclencheur à mi-course pour faire la mise au point (verrouillage AF).



Cadre du télémètre AF



Indicateur de verrouillage AE/AF

Tant que vous n'avez pas enfoncé complètement le déclencheur, vous pouvez recommencer le procédé autant de fois que vous le souhaitez.





- ② Lorsque l'indicateur de verrouillage AE/AF arrête de clignoter et qu'il est fixe, revenez à l'image que vous avez composée et enfoncez le déclencheur complètement.



Bal blanc : Réglage des tonalités de couleur



Permet de régler les tonalités de couleur en fonction des conditions d'éclairage lorsque, par exemple, les couleurs d'une image ne paraissent pas normales.

✓	WB AUTO (Auto)	Règle automatiquement la balance des blancs.
	☀ (Lumière jour)	<p>Effectue un réglage pour une prise de vue en extérieur avec un ciel clair, de coucher du soleil, de scènes nocturnes, de scènes éclairées par des enseignes au néon ou de feux d'artifice.</p> 
	☁ (Nuageux)	<p>Effectue un réglage pour un ciel nuageux ou dans un endroit ombragé.</p> 
	𐄂 ₁ (Éclairage fluorescent 1)/ 𐄂 ₂ (Éclairage fluorescent 2)/ 𐄂 ₃ (Éclairage fluorescent 3)	<p>Éclairage fluorescent 1 : Effectue un réglage pour un éclairage fluorescent (blanc). Éclairage fluorescent 2 : Effectue un réglage pour un éclairage fluorescent (blanc, naturel). Éclairage fluorescent 3 : Effectue un réglage pour un éclairage fluorescent (blanc, lumière du jour).</p> 
	💡 (Incandescent)	<p>Effectue un réglage pour les lieux éclairés par une lampe incandescente ou très éclairés, tels qu'un studio de photographie.</p> 



 WB (Flash)	<p>Effectue un réglage pour les conditions du flash.</p> <ul style="list-style-type: none"> Vous ne pouvez pas sélectionner cette option lors de la prise de vue de films. 
--	---

- Pour plus d'informations sur la balance des blancs, voir page 9.
- Sous un éclairage fluorescent tremblotant, il se peut que la fonction de balance des blancs ne fonctionne pas correctement, même si vous sélectionnez [Éclairage fluorescent 1], [Éclairage fluorescent 2], [Éclairage fluorescent 3].
- Sauf en modes [Flash], [Bal blanc] est réglé sur [Auto] quand le flash se déclenche.

Niv. flash : Réglage de l'intensité lumineuse du flash



Permet de régler l'intensité lumineuse du flash.



 - (-)	Vers - : Pour diminuer l'intensité lumineuse du flash.
<input checked="" type="checkbox"/>  ±0 (Normal)	
 + (+)	Vers + : Pour augmenter l'intensité lumineuse du flash.

- Pour changer le mode de flash, reportez-vous à la page 24.

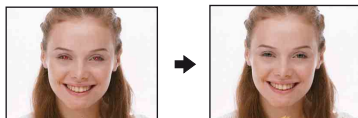
Attén yeux rouge : Atténuation du phénomène des yeux rouges



Le flash se déclenche à deux reprises ou davantage avant de prendre la photo afin d'atténuer le phénomène des yeux rouges.



<input checked="" type="checkbox"/>  (Auto)	Permet de réduire le phénomène des yeux rouges si nécessaire, uniquement lors de l'utilisation de la fonction Détection de visage.
 ON (Act)	Le flash clignote toujours pour atténuer le phénomène des yeux rouges.
 OFF (Désact)	N'utilise pas la fonction Atténuation des yeux rouges.

- Tenez l'appareil fermement en main pour empêcher les effets des vibrations car le déclenchement demande une seconde environ. Veillez également à ce que le sujet ne bouge pas.
- La fonction d'atténuation des yeux rouges ne produit pas toujours l'effet désiré si le sujet présente certaines particularités individuelles, s'il est distant, si son regard n'est pas tourné vers l'appareil au moment du premier flash ou pour d'autres raisons. Dans ce cas, vous pouvez corriger le phénomène des yeux rouges à l'aide de [Retoucher] dans le menu de visualisation après la prise de vue (page 52).
- Lorsque la fonction Détection de visage n'est pas utilisée, la fonction Atténuation des yeux rouges n'est pas disponible, même si vous sélectionnez [Auto].

SteadyShot : Sélection du mode anti-bougé



Permet de sélectionner un mode anti-bougé.

<input checked="" type="checkbox"/>	 (Pr de vue)	La fonction anti-bougé est activée lorsque vous enfoncez le déclencheur à mi-course.
<input type="checkbox"/>	 (Rafale)	La fonction anti-bougé est toujours activée. Les images sont stabilisées, même lorsque vous effectuez un zoom sur un sujet éloigné. <ul style="list-style-type: none"> • La consommation de la pile est plus importante qu'en mode [Pr de vue].
<input type="checkbox"/>	 (Désact)	Le mode anti-bougé n'est pas utilisé.

- En mode de réglage automatique, [SteadyShot] est réglé sur [Pr de vue].
- Pour les films, les options sont limitées à [Rafale] et [Désact].
Le réglage par défaut est [Rafale].
- La fonction anti-bougé peut ne pas fonctionner correctement dans les cas suivants :
 - lorsque l'appareil est trop secoué ;
 - lorsque la vitesse d'obturation est lente (prise de vue de scènes nocturnes, par exemple).

SETUP : Sélection des réglages de prise de vue



Permet de sélectionner les réglages pour la fonction de prise de vue. Les paramètres de ce menu sont les mêmes que ceux de  Réglages prise de vue] de l'écran HOME. Reportez-vous à la page 34.



Visualisation d'images à partir de l'écran HOME

Vous pouvez sélectionner différentes méthodes de lecture des images.

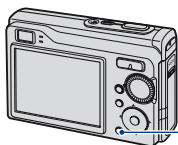

Touche HOME



- 1 Appuyez sur HOME.
- 2 Sélectionnez (Voir les images) avec ◀▶ sur la touche de commande.
- 3 Sélectionnez la méthode de visualisation souhaitée avec ▲▼.

(Image seule) : Lecture d'une image unique

Affiche la dernière photo prise. Cela revient au même que d'appuyer sur (Lecture) (page 29).

(Affichage de l'index) : Lecture d'une liste d'images

Affiche une liste des images contenues dans le dossier sélectionné. Cela revient au même que d'appuyer sur (Index) (page 30).

(Diaporama) : Lecture d'une série d'images

- 1 Sélectionnez [Diaporama] dans l'écran HOME.

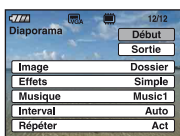

- 2 Sélectionnez [Début] avec ▲▼, puis appuyez sur ● pour lancer la lecture.

Mise en pause du diaporama

Appuyez sur ● sur la touche de commande.

Pour redémarrer le diaporama, sélectionnez [Continu] avec ▲▼, puis appuyez sur ●.

- Le diaporama recommence à partir de l'image à laquelle il a été mis en pause ; la musique, cependant, reprend depuis le début.

Affichage de l'image précédente/suivante

Appuyez sur ◀▶ lorsque le diaporama est en pause.

Réglage du volume de la musique

Appuyez sur ▼ pour afficher l'écran de contrôle du volume, puis appuyez sur ◀▶ pour régler le volume.

Fin du diaporama

Sélectionnez [Sortie] avec ▲/▼ lorsque le diaporama est en pause, puis appuyez sur ●.

Modification du réglage

Les réglages par défaut sont repérés par ✓.

Image		
Si vous utilisez un « Memory Stick Duo » (non fourni)		
✓	Dossier	Lecture de toutes les images du dossier sélectionné.
	Tout	Lecture de toutes les images d'un « Memory Stick Duo » dans l'ordre.

Effets		
✓	Simple	Diaporama simple convenant à une large gamme de scènes.
	Nostalgie	Diaporama sombre reproduisant l'atmosphère d'un film.
	Élégance	Diaporama élégant défilant à une vitesse moyenne.
	Dynamisme	Diaporama rapide idéal pour les scènes d'action.
	Normal	Diaporama classique changeant d'image à intervalles prédéfinis.

- Lorsque vous réglez [Simple], [Nostalgie], [Élégance] et [Dynamisme], seules les images fixes s'affichent.
- Le son n'est pas lu (régulé sur [Désact]) lors d'un diaporama [Normal]. Le son des films est lu.

Musique		
La musique pré-programmée change selon l'effet sélectionné.		
<input checked="" type="checkbox"/>	Music 1	Réglage par défaut pour un diaporama [Simple].
<input type="checkbox"/>	Music 2	Réglage par défaut pour un diaporama [Nostalgie].
<input type="checkbox"/>	Music 3	Réglage par défaut pour un diaporama [Élégance].
<input type="checkbox"/>	Music 4	Réglage par défaut pour un diaporama [Dynamisme].
<input type="checkbox"/>	Désact	Réglage pour un diaporama [Normal]. Pas de musique disponible.

Interval		
<input type="checkbox"/>	3 sec	Réglage de l'intervalle d'affichage des images d'un diaporama [Normal].
<input type="checkbox"/>	5 sec	
<input type="checkbox"/>	10 sec	
<input type="checkbox"/>	30 sec	
<input type="checkbox"/>	1 min	
<input checked="" type="checkbox"/>	Auto	L'intervalle est réglé pour convenir au paramètre [Effets] sélectionné. Le réglage est fixé sur [Auto] lorsque [Normal] n'est pas sélectionné comme [Effets].

Répéter		
<input checked="" type="checkbox"/>	Act	Lecture des images en boucle continue.
<input type="checkbox"/>	Désact	Le diaporama se termine lorsque toutes les images ont été lues.

Ajout/modification de fichiers de musique



Vous pouvez transférer un fichier de musique de votre choix à partir d'un CD ou de fichiers MP3 vers l'appareil afin de le lire pendant un diaporama. Vous pouvez transférer de la musique à l'aide de [Outils de musique] dans [Impression, Autres] sur l'écran HOME et du logiciel « Music Transfer » (fourni) installé sur un ordinateur. Pour plus d'informations, reportez-vous aux pages 89 et 91.

- Vous pouvez enregistrer quatre morceaux de musique au maximum sur l'appareil (les quatre morceaux pré-programmés (Music 1-4) peuvent être remplacés par les morceaux transférés).
- La durée maximale de chaque fichier de musique pouvant être joués sur l'appareil est de 180 secondes.
- Si vous ne parvenez pas à lire un fichier de musique parce qu'il est endommagé ou présente toute autre anomalie, exécutez [Format musi] (page 89) et transférez à nouveau la musique.

Cette section présente les paramètres de menu disponibles lorsque vous appuyez sur la touche MENU en mode de lecture. Pour plus de détails sur l'utilisation du menu, reportez-vous à la page 35.

(Supprimer) : Suppression d'images

Permet de sélectionner et de supprimer des images dans l'écran d'image unique ou l'écran planche index. reportez-vous à la page 31



 (Cette img)	L'image sélectionnée est supprimée.
 (Plusieurs images)	Sélectionne et supprime plusieurs images.
 (Tout le dossier)	Toutes les images du dossier sélectionné sont supprimées.





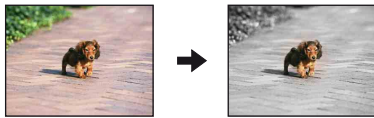

(Diaporama) : Lecture d'une série d'images

Ce paramètre a la même fonction que [ Diaporama] de l'écran HOME. Reportez-vous à la page 48.

(Retoucher) : Retouche d'images fixes après la prise de vue

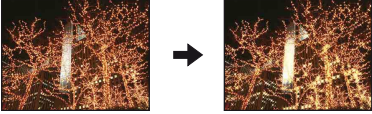
- L'image recadrée est enregistrée comme fichier le plus récent dans le dossier d'enregistrement sélectionné et l'image d'origine est conservée.

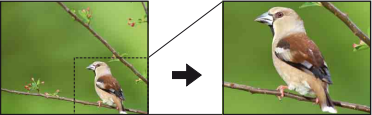
 (Flou artistique)	<p>Rend la périphérie d'un point choisi floue pour signaler un sujet.</p>  <ol style="list-style-type: none"> ① Réglez le point central de l'image à retoucher avec ▲/▼/◀/▶, puis appuyez sur la touche MENU. ② Sélectionnez [Niveau] avec ▲/▼ et appuyez sur ● ; ajustez le niveau de retouche avec ▲/▼, puis appuyez de nouveau sur ●. ③ Réglez la plage de retouche désirée avec la touche W/T. ④ Sélectionnez [OK] avec ▲/▼, puis appuyez sur ●.
 (Couleur partielle)	<p>Entoure un point choisi en monochrome pour signaler un sujet.</p>  <ol style="list-style-type: none"> ① Réglez le point central de l'image à retoucher avec ▲/▼/◀/▶, puis appuyez sur la touche MENU. ② Réglez la plage de retouche désirée avec la touche W/T. ③ Sélectionnez [OK] avec ▲/▼, puis appuyez sur ●.

 (Objectif Fisheye)	<p>Applique un effet fisheye autour d'un point choisi.</p>  <ol style="list-style-type: none"> ① Réglez le point central de l'image à retoucher avec ▲/▼/◀/▶, puis appuyez sur la touche MENU. ② Sélectionnez [Niveau] avec ▲/▼ et appuyez sur ● ; ajustez le niveau de retouche avec ▲/▼, puis appuyez de nouveau sur ●. ③ Sélectionnez [OK] avec ▲/▼, puis appuyez sur ●.
 (Filtre croisé)	<p>Ajoute un effet étoilé aux sources de lumière.</p>  <ol style="list-style-type: none"> ① Sélectionnez [Niveau] avec ▲/▼ et appuyez sur ● ; ajustez le niveau de retouche avec ▲/▼, puis appuyez de nouveau sur ●. ② Réglez la longueur désirée avec la touche W/T. ③ Sélectionnez [OK] avec ▲/▼, puis appuyez sur ●.
 (Recadrage)	<p>Enregistre une image agrandie.</p>  <ol style="list-style-type: none"> ① Appuyez sur la touche W/T pour effectuer un zoom sur la partie désirée. ② Réglez le point avec ▲/▼/◀/▶, puis appuyez sur la touche MENU. ③ Sélectionnez [Taille Img] avec ▲/▼, puis appuyez sur ●. Sélectionne la taille dans laquelle enregistrer l'image ▲/▼, puis appuyez à nouveau sur ●. ④ Sélectionnez [OK] avec ▲/▼, puis appuyez sur ●.
 (Correction des yeux rouges)	<p>Correcte le phénomène des yeux rouges causé par le flash.</p> <p>Sélectionnez [OK] avec ▲/▼, puis appuyez sur ●.</p> <ul style="list-style-type: none"> • En fonction de l'image, vous risquez de ne pas pouvoir corriger le phénomène des yeux rouges.

Lorsque vous sélectionnez [Recadrage]

- La taille d'image que vous pouvez recadrer peut varier selon l'image.
- Il se peut que la qualité de l'image recadrée soit inférieure à celle de l'image d'origine.

🔒 (Protéger) : Protection contre un effacement accidentel

Pour protéger les images contre un effacement accidentel.

🔒 (Cette img)	Active/désactive la protection de l'image actuellement sélectionnée.
🔒 (Plusieurs images)	Sélectionne et active/désactive la protection de plusieurs images.

Protection d'une image

- ① Sélectionnez les images à protéger en mode d'affichage d'une seule image ou en mode planche index.
- ② Appuyez sur MENU.
- ③ Sélectionnez [Protéger] avec ▲/▼ et sélectionnez [Cette img] avec ◀/▶, puis appuyez sur ●. L'image est protégée et l'indicateur 🔒 (Protéger) apparaît sur l'image.



Sélection et protection d'images

- ① Appuyez sur MENU en mode d'affichage d'une seule image ou en mode planche index.
- ② Sélectionnez [Protéger] avec ▲/▼ et sélectionnez [Plusieurs images] avec ◀/▶, puis appuyez sur ●.

En mode d'image unique :

- ③ Sélectionnez l'image que vous souhaitez protéger avec ◀/▶ sur la touche de commande, puis appuyez sur ●.
✓ apparaît sur l'image sélectionnée.
- ④ Appuyez sur ◀/▶ pour afficher les autres images que vous voulez protéger, puis appuyez sur ●.
- ⑤ Appuyez sur MENU.
- ⑥ Sélectionnez [OK] avec ▲, puis appuyez sur ●.

En mode planche index :

- ③ Sélectionnez l'image à protéger avec ▲/▼/◀/▶ sur la touche de commande, puis appuyez sur ●.
✓ apparaît sur l'image sélectionnée.
- ④ Pour protéger d'autres images, répétez l'étape ③.
- ⑤ Pour sélectionner toutes les images d'un dossier, sélectionnez la barre de sélection de dossier à l'aide de ◀, puis appuyez sur ●.
✓ apparaît sur le dossier sélectionné.
- ⑥ Appuyez sur MENU.
- ⑦ Sélectionnez [OK] avec ▲, puis appuyez sur ●.
L'indicateur 🔒 (Protéger) apparaît sur les images sélectionnées.

Pour annuler la protection

Sélectionnez l'image dont vous souhaitez annuler la protection et désactivez cette protection en effectuant la même procédure que pour les protéger.



L'indicateur  (Protéger) disparaît.

- Notez que le formatage efface toutes les données du support d'enregistrement, même les images protégées, et qu'il n'est pas possible de les restaurer.
- La protection d'une image peut demander un certain temps.

DPOF : Ajout d'un repère de demande d'impression

Reportez-vous à la page 96.

Pour ajouter un repère **DPOF** (demande d'impression) aux images que vous voulez imprimer.

 (Cette img)	Ajoute/efface les repères d'impression (DPOF) sur/de l'image sélectionnée.
 (Plusieurs images)	Sélectionne des images et ajoute/supprime les repères d'impression (DPOF) sur les/des images.

 (Imprim.) : Impression d'images à l'aide d'une imprimante

Reportez-vous à la page 93.

Ce paramètre a la même fonction que  [Imprim.] de l'écran HOME.

 (Pivoter) : Rotation d'une image fixe

Permet de faire pivoter une image fixe.

- ① Affichez l'image à faire pivoter.
- ② Appuyez sur MENU pour afficher le menu.
- ③ Sélectionnez [Pivoter] avec ▲/▼ sur la touche de commande, puis appuyez sur ●.
- ④ Sélectionnez [↶ ↷], puis faites pivoter l'image avec ◀/▶.
- ⑤ Sélectionnez [OK] avec ▲/▼, puis appuyez sur ●.

- Vous ne pouvez pas faire pivoter d'images ou de films protégés.
- Il se peut que vous ne puissiez pas faire pivoter des images prises avec d'autres appareils.
- Lorsque vous visualisez les images sur un ordinateur, il se peut que les informations de rotation d'image ne soient pas reconnues par certains logiciels.

📁 (Sélect. dossier) : Sélection du dossier pour la visualisation d'images

Permet de sélectionner le dossier contenant l'image que vous souhaitez visualiser lors de l'utilisation d'un « Memory Stick Duo ».

- ① Sélectionnez le dossier souhaité avec ◀/▶ sur la touche de commande.

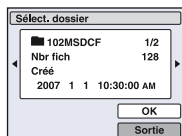

- ② Sélectionnez [OK] avec ▲, puis appuyez sur ●.

Annulation de la sélection de dossier

Sélectionnez [Sortie] à l'étape ②, puis appuyez sur ●.

💡 A propos des dossiers

L'appareil stocke les images dans un dossier spécifié du « Memory Stick Duo ». Vous pouvez changer ce dossier ou en créer un nouveau.

- Pour créer un nouveau dossier → [Créer dos ENR.] (page 58)
- Pour changer de dossier pour enregistrer des images → [Chg doss ENR.] (page 59).
- Lorsque plusieurs dossiers sont créés dans le « Memory Stick Duo » et que la première ou la dernière image du dossier est affichée, les indicateurs suivants apparaissent.

◀ : Pour revenir au dossier précédent

▶ : Pour passer au dossier suivant

⏪ : Pour passer aux dossiers précédents ou suivants



Personnalisation de la fonction Gérer la mémoire et des Réglages

Vous pouvez modifier les réglages par défaut à l'aide de (Gérer la mémoire) ou (Réglages) de l'écran HOME.

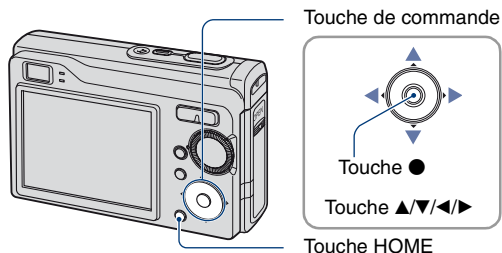

1 Appuyez sur HOME pour afficher l'écran HOME.

2 Sélectionnez (Gérer la mémoire) ou (Réglages) avec ◀/▶ sur la touche de commande.

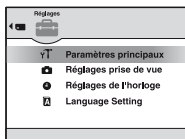

3 Sélectionnez le paramètre souhaité avec ▲/▼, puis appuyez sur ●.

4 Appuyez sur ▶ et sélectionnez le réglage souhaité avec ▲/▼, puis appuyez sur ●.

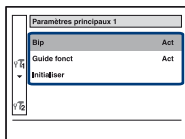

5 Sélectionnez le réglage souhaité avec ▲/▼, puis appuyez sur ●.

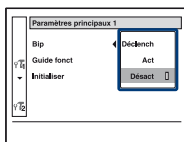

Pour annuler le réglage

Sélectionnez [Annuler] s'il fait partie des paramètres de réglage, puis appuyez sur ●.
Si ce n'est pas le cas, appuyez sur ◀ sur la touche de commande.

- Ce réglage reste mémorisé après la mise hors tension de l'appareil.
- Vous pouvez mettre l'appareil en mode de prise de vue en enfonçant le déclencheur à mi-course.

Outils de mémoire — Outil Memory Stick

Ce paramètre apparaît uniquement lorsqu'un « Memory Stick Duo » est inséré dans l'appareil.

Formater

Permet de formater le « Memory Stick Duo ». Les « Memory Stick Duo » en vente dans le commerce sont déjà formatés et peuvent être utilisés immédiatement.

• Notez que le formatage efface définitivement toutes les données du « Memory Stick Duo », y compris les images protégées.

- ① Sélectionnez [Formater] avec ▲/▼/◀/▶ sur la touche de commande, puis appuyez sur ●. Le message « Données Memory Stick seront effacées » apparaît.
- ② Sélectionnez [OK] avec ▲, puis appuyez sur ●. Le formatage est terminé.

Annulation du formatage

Sélectionnez [Annuler] à l'étape ②, puis appuyez sur ●.

Créer des ENR.

Permet de créer un dossier sur un « Memory Stick Duo » pour y enregistrer des images.

- ① Sélectionnez [Créer des ENR.] avec ▲/▼/◀/▶ sur la touche de commande, puis appuyez sur ●. L'écran de création de dossier apparaît.



- ② Sélectionnez [OK] avec ▲, puis appuyez sur ●. Un nouveau dossier est créé avec un numéro incrémenté d'une unité par rapport au numéro le plus élevé et ce nouveau dossier est utilisé pour l'enregistrement en cours.

Annulation de la création d'un dossier

Sélectionnez [Annuler] à l'étape ②, puis appuyez sur ●.

- Lorsque vous ne créez pas de nouveau dossier, le dossier « 101MSDCF » est sélectionné comme dossier d'enregistrement.
- Vous pouvez créer des dossiers jusqu'à « 999MSDCF ».
- Les images sont enregistrées dans le nouveau dossier créé jusqu'à ce qu'un autre dossier soit créé ou sélectionné.
- Il n'est pas possible d'effacer un dossier avec l'appareil. Pour effacer un dossier, utilisez votre ordinateur, etc.

- Un dossier peut contenir jusqu'à 4 000 images. Lorsqu'un dossier est saturé, un nouveau dossier est automatiquement créé.
- Pour plus d'informations, reportez-vous à la section « Destinations de stockage des fichiers d'image et noms de fichier » (page 81).

Chg doss ENR.

Pour changer le dossier utilisé pour enregistrer des images.

- ① Sélectionnez [Chg doss ENR.] avec ▲/▼/◀/▶ sur la touche de commande, puis appuyez sur ●. L'écran de sélection de dossier apparaît.

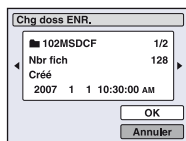

- ② Sélectionnez le dossier souhaité avec ◀/▶, et [OK] avec ▲, puis appuyez sur ●.

Annulation du changement de dossier d'enregistrement

Sélectionnez [Annuler] à l'étape ②, puis appuyez sur ●.

- Vous ne pouvez pas sélectionner le dossier « 100MSDCF » comme dossier d'enregistrement.
- Vous ne pouvez pas déplacer des images enregistrées vers un autre dossier.

Copier

Permet de copier toutes les images de la mémoire interne sur un « Memory Stick Duo ».

- ① Insérez un « Memory Stick Duo » ayant une capacité d'au moins 64 Mo.
- ② Sélectionnez [Copier] avec ▲/▼/◀/▶ sur la touche de commande, puis appuyez sur ●.
Le message « Données mémoire interne seront copiées » apparaît.
- ③ Sélectionnez [OK] avec ▲, puis appuyez sur ●.
La copie commence.

Annulation de la copie en cours

Sélectionnez [Annuler] à l'étape ③, puis appuyez sur ●.

- Utilisez une batterie complètement chargée. Si la charge des batteries est faible lorsque vous copiez des fichiers d'image, l'alimentation peut faire défaut et la copie peut échouer ou les données peuvent être endommagées.
- Vous ne pouvez pas copier d'images individuelles.
- Les images d'origine de la mémoire interne sont conservées, même après la copie. Pour effacer le contenu de la mémoire interne, retirez le « Memory Stick Duo » après la copie, puis exécutez la commande [Formater] dans [Outil mémoire intern] (page 61).
- Si vous copiez les données de la mémoire interne au « Memory Stick Duo », toutes les données seront copiées. Vous ne pouvez pas choisir un dossier spécifique dans le « Memory Stick Duo » comme destination pour les données à copier.
- Même si vous copiez des données, les repères **DPOF** (ordre d'impression) ne sont pas copiés.

 **Outils de mémoire — Outil mémoire intern**

Ce paramètre n'apparaît pas lorsqu'un « Memory Stick Duo » est inséré dans l'appareil.

Formater

Permet de formater la mémoire interne.

- Notez que le formatage efface définitivement toutes les données de la mémoire interne, y compris les images protégées.

- ① Sélectionnez [Formater] avec ▲/▼/◀/▶ sur la touche de commande, puis appuyez sur ●.
Le message « Ttes les données de mémo interne seront effacées » apparaît.
- ② Sélectionnez [OK] avec ▲, puis appuyez sur ●.
Le formatage est terminé.

Annulation du formatage

Sélectionnez [Annuler] à l'étape ②, puis appuyez sur ●.

🔧 Paramètres principaux — Paramètres principaux 1

Les réglages par défaut sont repérés par ✓.

Bip

Pour sélectionner le bruit émis lorsque vous utilisez l'appareil.

	Déclench	Pour activer le bruit d'obturateur lorsque vous appuyez sur le déclencheur.
✓	Act	Pour activer le bip ou le bruit d'obturateur lorsque vous appuyez sur la touche de commande ou le déclencheur.
	Désact	Pour désactiver le bip ou le bruit d'obturateur.

Guide fonct

Lorsque vous utilisez l'appareil, la description des fonctions s'affiche.

✓	Act	Le guide de fonctions est activé.
	Désact	Le guide de fonctions est désactivé.

Initialiser

Permet de réinitialiser les paramètres à leurs valeurs par défaut. Les images stockées dans la mémoire interne sont conservées si vous exécutez cette fonction.

- ① Sélectionnez [Initialiser] avec ▲/▼/◀/▶, puis appuyez sur ●.
Le message « Initialiser tous les paramètres » apparaît.
- ② Sélectionnez [OK] avec ▲, puis appuyez sur ●.
Les paramètres sont réinitialisés à leurs valeurs par défaut.

Annulation de la réinitialisation

Sélectionnez [Annuler] à l'étape ②, puis appuyez sur ●.

- Ne coupez pas l'alimentation pendant la réinitialisation.

⚙️ Paramètres principaux — Paramètres principaux 2

Les réglages par défaut sont repérés par ✓.

Connexion USB

Permet de sélectionner le mode USB à utiliser lorsque l'appareil est raccordé à un ordinateur ou à une imprimante compatible PictBridge à l'aide du câble pour borne multi-usage.

	PictBridge	Pour connecter l'appareil à une imprimante compatible PictBridge (page 93). Lorsque vous connecter l'appareil à un ordinateur, l'assistant de copie démarre automatiquement, et les images dans le dossier d'enregistrement de l'appareil sont copiées sur l'ordinateur. (avec Windows XP, Mac OS X)
	Mass Storage	Etablit une connexion Mass Storage entre l'appareil et un ordinateur ou un autre périphérique USB (page 77).
✓	Auto	L'appareil reconnaît automatiquement la communication avec un ordinateur ou une imprimante compatible PictBridge et il l'établit (pages 77 et 93). <ul style="list-style-type: none"> • Si l'appareil et une imprimante compatible PictBridge ne peuvent pas être connectés en mode [Auto], réglez sur [PictBridge]. • Si l'appareil et un ordinateur ou un autre périphérique USB ne peuvent pas être connectés en mode [Auto], réglez sur [Mass Storage].

COMPONENT

Permet de sélectionner le type de sortie du signal vidéo entre SD et HD(1080i), selon le téléviseur raccordé voir page 70.

✓	HD(1080i)	Ce paramètre permet de raccorder l'appareil à un téléviseur haute définition compatible 1080i.
	SD	Ce paramètre permet de raccorder l'appareil à un téléviseur qui n'est pas compatible avec les signaux HD(1080i).

Sortie Vidéo

Permet de régler la sortie du signal vidéo en fonction du système couleur de l'équipement vidéo raccordé. Les pays et/ou les régions utilisent des systèmes de télévision couleur différents. Si vous souhaitez visualiser des images sur un téléviseur, vérifiez page 72 le système de télévision couleur du pays ou de la région d'utilisation de l'appareil.

NTSC	Pour régler le signal de sortie vidéo en mode NTSC (pour les Etats-Unis ou le Japon, par exemple).
PAL	Pour régler le signal de sortie vidéo en mode PAL (pour l'Europe, par exemple).

📷 Réglages prise de vue — Réglages de la prise de vue 1

Les réglages par défaut sont repérés par ✓.

illuminat. AF

L'illuminateur d'assistance AF offre un éclairage d'appoint pour faciliter la mise au point sur le sujet dans des endroits sombres.

Pour faciliter la mise au point par l'appareil, l'illuminateur d'assistance AF émet une lumière rouge jusqu'au verrouillage de la mise au point lorsque vous enfoncez le déclencheur à mi-course. L'indicateur **AF-ON** apparaît alors.

✓	Auto	L'illuminateur d'assistance AF est activé.
	Désact	L'illuminateur d'assistance AF est désactivé.

- Si la lumière de l'illuminateur d'assistance AF n'est pas suffisante pour atteindre le sujet ou si le sujet n'est pas suffisamment contrasté, la mise au point n'est pas réalisée. (Une distance jusqu'à environ 3,5 m (11 pieds 5 7/8 po.) (zoom : W) / 2,5 m (8 pieds 2 1/2 po.) (zoom : T) est recommandée.) (DSC-W90) / (Une distance jusqu'à environ 2,5 m (8 pieds 2 1/2 po.) (zoom : W) / 2,0 m (6 pieds 6 3/4 po.) (zoom : T) est recommandée.) (DSC-W80/W85)
- La mise au point s'effectue dès lors que la lumière de l'illuminateur d'assistance AF atteint le sujet, même si elle est légèrement décalée par rapport au centre du sujet.
- En mode de mise au point programmée (page 42), l'illuminateur d'assistance AF ne fonctionne pas.
- Lorsque vous utilisez l'illuminateur d'assistance AF, le cadre du télémètre AF normal est désactivé et un nouveau cadre de télémètre AF est signalé par une ligne pointillée. L'illuminateur d'assistance AF fonctionne en privilégiant les sujets situés près du centre du cadre.
- L'illuminateur d'assistance AF ne fonctionne pas si 🌙 (mode Crépuscule) ou 🏞️ (mode Paysage) sont sélectionnés en mode Sélection de scène.
- L'illuminateur d'assistance AF émet une lumière très vive. Bien que ceci ne soit pas dangereux, ne regardez pas de près directement dans l'émetteur de l'illuminateur d'assistance AF.
- Lorsque [Détection de visage] est réglé sur [Act], l'illuminateur d'assistance AF ne fonctionne pas.

Quadrillage

En vous servant du quadrillage, vous pouvez facilement définir un sujet en position horizontale/verticale.

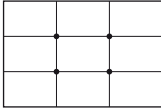
	Act	Affiche le quadrillage. 
✓	Désact	N'affiche pas le quadrillage.

- Le quadrillage n'est pas enregistré.

Mode AF

Permet de sélectionner le mode de mise au point automatique.

✓	Ponctuel	La mise au point est automatiquement réglée lorsque vous enfoncez le déclencheur à mi-course et que vous le maintenez dans cette position. Ce mode est utile pour prendre des sujets immobiles.
	Contrôle	La mise au point est automatiquement réglée avant que vous n'enfonciez le déclencheur à mi-course et que vous le maintenez dans cette position. Ce mode raccourcit la durée nécessaire pour la mise au point. <ul style="list-style-type: none"> • La consommation de la pile est plus importante qu'en mode [Ponctuel].

- Lorsque [Détection de visage] est réglé sur [Act], le mode AF est désactivé.

Zoom numérique

Permet de sélectionner le mode de zoom numérique. L'appareil agrandit l'image à l'aide du zoom optique (jusqu'à 3×). Lorsque le facteur d'agrandissement dépasse 3×, l'appareil utilise le zoom numérique intelligent ou de précision.

✓	Intellig (Zoom intelligent) (sQ)	L'image est agrandie numériquement dans une plage qui ne causera pas de distorsion, selon la taille de l'image. Ceci n'est pas disponible si la taille d'image est réglée sur [8M] (DSC-W90), [7M] (DSC-W80/W85) ou [3:2]. <ul style="list-style-type: none"> • Le facteur d'agrandissement maximum du Zoom intelligent est indiqué dans le tableau suivant.
	Précision (Zoom numérique de précision) (PQ)	Toutes les tailles d'image sont agrandies jusqu'à un maximum de 6×, mais la qualité d'image se dégrade.
	Désact	Le zoom numérique est désactivé.

Taille d'image et facteur d'agrandissement maximum lors de l'utilisation du Zoom intelligent

Taille Img	Facteur d'agrandissement maximum	
	DSC-W90	DSC-W80/W85
5M	Environ 3,8×	Environ 3,6×
3M	Environ 4,8×	Environ 4,5×
VGA	Environ 15×	Environ 14×
16:9	Environ 5,1×	Environ 4,8×

- Vous ne pouvez pas utiliser le zoom numérique si la fonction [Détection de visage] est réglé sur [Act].
- Vous ne pouvez pas utiliser le zoom numérique si l'écran LCD est éteint.

📷 Réglages prise de vue — Réglages de la prise de vue 2

Les réglages par défaut sont repérés par ✓.

Orientat. Auto

Lorsque vous tournez l'appareil pour effectuer une prise de vue avec une orientation portrait, l'appareil enregistre le changement de position et affiche l'image au format portrait.

✓	Act	Enregistre l'image avec la bonne orientation.
	Désact	L'orientation automatique est désactivée.

- Si l'orientation de l'image n'est pas correctement enregistrée, vous pouvez faire pivoter l'image de la manière illustrée page 54.

Aff apr capt

Cette fonction affiche l'image enregistrée pendant deux secondes environ juste après la prise de vue d'une image fixe.

✓	Act	La fonction d'affichage automatique après capture est activée.
	Désact	La fonction d'affichage automatique après capture est désactivée.

- Si vous enfoncez alors à mi-course le déclencheur à ce moment, l'affichage de l'image enregistrée disparaît et vous pouvez immédiatement prendre la photo suivante.

⌚ Réglages de l'horloge

Réglages de l'horloge

Permet de régler la date et l'heure.

- 1 Sélectionnez [⌚ Réglages de l'horloge] dans la section 🗄️ (Réglages) de l'écran HOME.

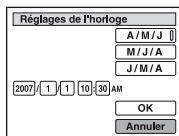

- 2 Sélectionnez le format d'affichage de la date avec ▲/▼, puis appuyez sur ●.
- 3 Sélectionnez chaque paramètre avec ◀/▶ et réglez la valeur numérique avec ▲/▼, puis appuyez sur ●.
- 4 Sélectionnez [OK], puis appuyez sur ●.

Pour annuler le réglage de l'horloge

Sélectionnez [Annuler] à l'étape 4, puis appuyez sur ●.

Language Setting

Language Setting

Permet de sélectionner la langue d'affichage des paramètres de menu, des avertissements et des messages.



Visualisation d'images sur un téléviseur

Vous pouvez visualiser les images sur un écran de téléviseur en raccordant l'appareil à un téléviseur. Le raccordement diffère selon le type de téléviseur auquel l'appareil est raccordé.

Visualisation d'images en raccordant l'appareil à un téléviseur avec le câble fourni ou la borne multi-usage

Mettez l'appareil et le téléviseur hors tension avant de les raccorder.

1 Raccordez l'appareil au téléviseur.

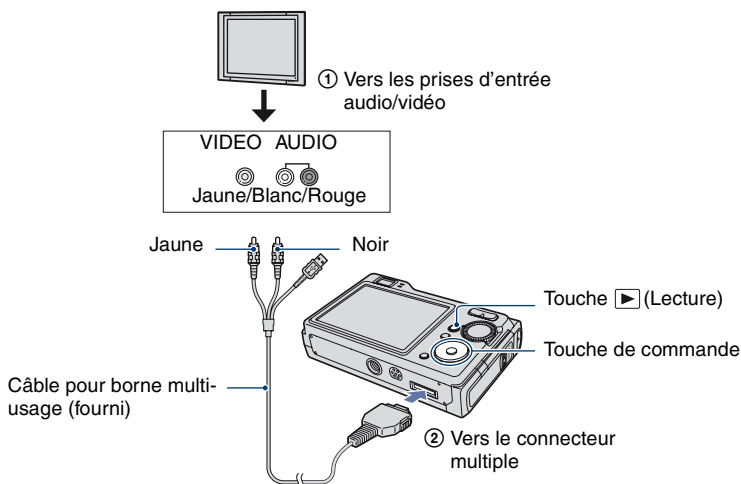

- Positionnez l'appareil de sorte que l'écran soit tourné vers le haut.
- Si votre téléviseur est doté de prises d'entrée stéréo, branchez la fiche audio (noire) du câble pour borne multi-usage à la prise audio gauche.

2 Allumez le téléviseur et réglez le commutateur d'entrée TV/vidéo sur « vidéo ».

- Pour plus d'informations, reportez-vous au mode d'emploi du téléviseur.

3 Appuyez sur ▶ (Lecture) pour mettre l'appareil sous tension.

Les images prises avec l'appareil apparaissent sur l'écran de téléviseur.

Appuyez sur ◀▶ sur la touche de commande pour sélectionner l'image souhaitée.

- Si vous vous trouvez à l'étranger, il peut être nécessaire de sélectionner la sortie de signal vidéo correspondant au système de télévision local (page 64).

Visualisation d'une image en raccordant l'appareil à un téléviseur HD

Vous pouvez visualiser une image enregistrées sur l'appareil en le raccordant à un téléviseur HD (haute définition) à l'aide du câble composante (non fourni).

Mettez l'appareil et le téléviseur hors tension avant de les raccorder.

1 Raccordez l'appareil au téléviseur.

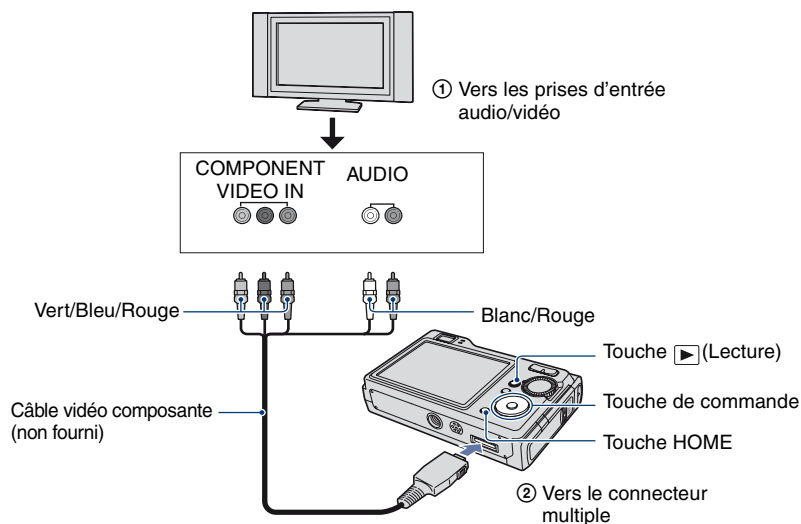

- Positionnez l'appareil de sorte que l'écran soit tourné vers le haut.
- Les prises d'entrée (verte/bleue/jaune) du câble vidéo composant (non fourni) possèdent les mêmes couleurs que les bornes correspondantes du téléviseur.

2 Allumez le téléviseur et réglez le commutateur d'entrée TV/vidéo sur « vidéo ».

- Pour plus d'informations, reportez-vous au mode d'emploi du téléviseur.

3 Appuyez sur (Lecture) pour mettre l'appareil sous tension.

Les images prises avec l'appareil apparaissent sur l'écran de téléviseur.

Appuyez sur ◀▶ sur la touche de commande pour sélectionner l'image souhaitée.

- Réglez [COMPONENT] sur [HD(1080i)] dans [Paramètres principaux 2] en sélectionnant  (Réglages) dans l'écran HOME (page 63).
- Si vous vous trouvez à l'étranger, il peut être nécessaire de sélectionner la sortie de signal vidéo correspondant au système de télévision local (page 64).
- Vous ne pouvez pas visionner des films au format de signal HD.

Standards de télévision couleur

Pour visualiser les images sur un écran de téléviseur, vous devez utiliser un téléviseur doté d'une prise d'entrée vidéo ainsi qu'un câble pour borne multi-usage. Le système couleur du téléviseur doit être le même que celui de votre appareil photo numérique. Recherchez dans la liste de systèmes de télévision couleur suivante le pays ou la région d'utilisation de l'appareil.

Système NTSC

Amérique centrale, Bahamas, Bolivie, Canada, Chili, Colombie, Corée, Équateur, États-Unis, Jamaïque, Japon, Mexique, Pérou, Philippines, Surinam, Taïwan, Venezuela, etc.

Système PAL

Allemagne, Australie, Autriche, Belgique, Chine, Danemark, Espagne, Finlande, Hongkong, Hongrie, Italie, Koweït, Malaisie, Nouvelle Zélande, Norvège, Pays-Bas, Pologne, Portugal, République slovaque, République tchèque, Royaume-Uni, Singapour, Suède, Suisse, Thaïlande, etc.

Système PAL-M

Brésil

Système PAL-N

Argentine, Paraguay, Uruguay

Système SECAM

Bulgarie, France, Guyane, Iran, Iraq, Monaco, Russie, Ukraine, etc.



Utilisation de votre ordinateur Windows

Pour plus d'informations sur l'utilisation d'un ordinateur Macintosh, reportez-vous à la section « Utilisation de votre ordinateur Macintosh » (page 90).

Cette section décrit le contenu de l'écran en version anglaise.

- Sous Windows Vista, certains noms et procédures peuvent être différents de ceux décrits ci-dessous.



Commencez par installer le logiciel (fourni) (page 75)



Copie d'images sur l'ordinateur (page 76)



- Visualisation d'images sur l'ordinateur

Visualisez les images à l'aide de « Picture Motion Browser » et « Music Transfer » (pages 83 et 89)



- Visualisation d'images stockées sur votre ordinateur
- Visualisation de photos triées par date
- Edition d'images
- Ajout/changement de musique à l'aide de « Music Transfer »
- Affichage sur des cartes en ligne du lieu de prise de vue des images fixes (Pour cela, votre ordinateur doit être connecté à l'Internet.)
- Création d'un disque avec les photos prises (nécessite un graveur de CD ou de DVD)
- Impression ou enregistrement d'images fixes avec indication de la date.

Environnement informatique recommandé

L'environnement suivant est recommandé pour l'ordinateur raccordé à l'appareil.

Environnement recommandé pour la copie d'images

Système d'exploitation (préinstallé) :

Microsoft Windows 2000 Professional, Windows XP* ou Windows Vista*

- Le fonctionnement n'est pas garanti dans un environnement basé sur une mise à niveau des systèmes d'exploitation décrits ci-dessus ou dans un environnement multiboot.

Prise USB : Fournie en standard

Environnement recommandé pour l'utilisation de « Picture Motion Browser » et « Music Transfer »

Système d'exploitation (préinstallé) :

Microsoft Windows 2000 Professional, Windows XP* ou Windows Vista*

Carte son : Carte son stéréo 16 bits avec haut-parleurs

UC/Mémoire : Pentium III 500 MHz ou supérieur, 128 Mo de RAM ou davantage (Recommandé : Pentium III 800 MHz ou supérieur, 256 Mo de RAM ou davantage)

Logiciel : DirectX 9.0c ou version ultérieure

Disque dur : Espace disque requis pour l'installation—200 Mo ou davantage

Affichage : Résolution d'écran : 1 024 × 768 points ou plus
Couleurs : Haute résolution (16 bits couleur) ou davantage

* Les éditions 64 bits et Starter (Edition) ne sont pas prises en charge.

- Le logiciel est compatible avec la technologie DirectX. L'installation de « DirectX » est nécessaire.

Remarques sur le raccordement de l'appareil à un ordinateur

- Les opérations ne sont pas garanties pour tous les environnements matériels et logiciels recommandés mentionnés ci-dessus.
- Si vous raccordez simultanément plusieurs périphériques USB à un même ordinateur, il se peut que certains d'entre eux, y compris votre appareil photo, ne fonctionnent pas, ceci dépendant du type des périphériques USB utilisés.
- Les opérations ne sont pas garanties si vous utilisez un concentrateur USB.
- La connexion de votre appareil à l'aide d'une interface USB répondant à la norme Hi-Speed USB (compatible USB 2.0) permet un transfert de données avancé (transfert de données haute vitesse), car votre appareil est compatible avec la norme Hi-Speed USB (compatible USB 2.0).
- Trois modes peuvent être utilisés pour une connexion USB lors du raccordement à un ordinateur : [Auto] (réglage par défaut), [Mass Storage] et [PictBridge]. Cette section décrit les modes [Auto] et [Mass Storage] comme exemples. Pour plus d'informations sur le [PictBridge], reportez-vous à la page 63.
- Lorsque votre ordinateur quitte le mode de mise en veille ou mise en veille prolongée, il se peut que la communication entre l'appareil et l'ordinateur ne soit pas rétablie simultanément.

Support technique

Des informations complémentaires sur ce produit et des réponses aux questions fréquemment posées sont disponibles sur le site Web d'assistance client Sony.
<http://www.sony.net/>

Installation du logiciel (fourni)



Vous pouvez installer le logiciel (fourni) à l'aide de la procédure suivante.

- Si vous utilisez Windows 2000, ne connectez pas l'appareil à l'ordinateur avant l'installation.
- Sous Windows 2000/XP, ouvrez une session en tant qu'administrateur.
- Lorsque vous installez le logiciel (fourni), le pilote USB est automatiquement installé.

1 Mettez l'ordinateur sous tension et insérez le CD-ROM (fourni) dans le lecteur de CD-ROM.

L'écran du menu d'installation apparaît.



- S'il n'apparaît pas, double-cliquez sur  (My Computer) →  (SONYPICUTIL).
- Sous Windows Vista, l'écran de lecture automatique s'affiche. Sélectionnez « Run Install.exe » et suivez les instructions qui s'affichent à l'écran pour poursuivre l'installation.

2 Cliquez sur [Install].

L'écran « Choose Setup Language » apparaît.

3 Sélectionnez la langue souhaitée, puis cliquez sur [Next].

L'écran [Location Settings] apparaît.

4 Sélectionnez [Region] et [Country/Area], puis cliquez sur [Next].

Quand l'écran [Welcome to the InstallShield Wizard for SonyPicture Utility] apparaît, cliquez sur [Next].

L'écran « License Agreement » apparaît. Lisez attentivement le contrat. Si vous acceptez les clauses du contrat, cliquez sur le bouton d'option devant [I accept the terms of the license agreement], puis cliquez sur [Next].

5 Procédez comme indiqué à l'écran pour terminer l'installation.

- Lorsque le message de confirmation de redémarrage apparaît, redémarrez l'ordinateur en procédant comme indiqué à l'écran.
- DirectX doit être installé en fonction de l'environnement système de votre ordinateur.

6 Une fois l'installation terminée, retirez le CD-ROM.

Une fois le logiciel installé, un raccourci pour le site web d'enregistrement des clients est créé sur le bureau.

Une fois enregistré sur le site web, vous pouvez bénéficier d'un support client sûr et utile.

<http://www.sony.net/registration/di>

Copie d'images sur l'ordinateur

Cette section décrit la marche à suivre en prenant un ordinateur Windows comme exemple.

Vous pouvez copier des images de l'appareil vers votre ordinateur en procédant comme suit.

Pour un ordinateur doté d'une fente pour Memory Stick

Retirez le « Memory Stick Duo » de l'appareil et insérez-le dans l'adaptateur Memory Stick Duo. Insérez l'adaptateur Memory Stick Duo dans l'ordinateur et copiez les images.

- Même si vous utilisez Windows 95/98/98 Second Edition/NT/Me, vous pouvez copier des images en insérant le « Memory Stick Duo » dans la fente pour Memory Stick de votre ordinateur.
- Si le « Memory Stick PRO Duo » n'est pas reconnu, reportez-vous à la page 103.

Pour un ordinateur ne disposant pas d'une fente pour Memory Stick

Copiez les images comme indiqué aux étapes 1 à 4 des pages 76 à 80.

- Si vous utilisez Windows 2000, installez le logiciel (fourni) avant de procéder. Sous Windows XP, l'installation n'est pas nécessaire.
- Les captures d'écran de cette section sont des exemples d'images copiées à partir d'un « Memory Stick Duo ».

Sous Windows 95/98/98 SecondEdition/NT/Me :

Cet appareil n'est pas compatible avec ces versions du système d'exploitation Windows. Lorsque vous utilisez un ordinateur qui n'est pas doté de fente pour Memory Stick, utilisez un lecteur/enregistreur de Memory Stick disponible dans le commerce pour copier des images à partir du « Memory Stick Duo » sur votre ordinateur.

Pour copier des images dans la mémoire interne de votre ordinateur, copiez d'abord les images sur un « Memory Stick Duo », puis copiez-les sur votre ordinateur.

Etape 1 : Préparation de l'appareil et de l'ordinateur

1 Insérez un « Memory Stick Duo » contenant des images dans l'appareil.

- Cette étape est inutile lors de la copie d'images de la mémoire interne.

2 Insérez une batterie suffisamment chargée dans l'appareil ou branchez l'appareil à une prise murale avec un adaptateur secteur (non fourni) et le câble USB, A/V et DC IN pour borne multi-usage (non fourni).

- Lorsque vous copiez des images vers l'ordinateur alors que l'appareil est alimenté par des batteries à faible charge, la copie peut échouer ou les données d'image peuvent être endommagées si les batteries se déchargent trop tôt.

3 Appuyez sur (Lecture), puis mettez l'ordinateur sous tension.

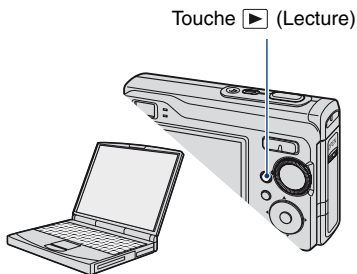

Etape 2 : Connexion de l'appareil à l'ordinateur

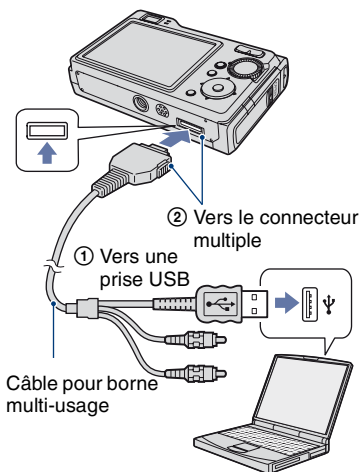

- Sous Windows XP/Vista, l'assistant de lecture automatique apparaît sur le bureau.

« Connexion dans Mass Storage... » apparaît sur l'écran de l'appareil.

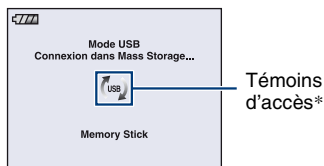

Lorsqu'une connexion USB est établie pour la première fois, l'ordinateur exécute automatiquement un programme pour reconnaître l'appareil. Patientez un instant.

* s'affiche sur l'écran pendant la communication. N'utilisez pas l'ordinateur lorsque le témoin devient . Lorsque le témoin devient , vous pouvez de nouveau utiliser l'ordinateur.

- Si le message « Connexion dans Mass Storage... » n'apparaît pas, réglez [Connexion USB] sur [Mass Storage] (page 63).

- Une fois le logiciel (fourni) installé, l'écran [Import Images] (page 84) peut s'afficher. Dans ce cas, vous pouvez importer des images en utilisant directement « Picture Motion Browser ».

Etape 3-A : Copie d'images vers un ordinateur

XP

- Sous Windows 2000, procédez comme indiqué dans « Etape 3-B : Copie d'images vers un ordinateur » page 78.
- Sous Windows XP/Vista, lorsque l'écran d'assistance n'apparaît pas automatiquement, suivez la procédure expliquée dans « Etape 3-B : Copie d'images vers un ordinateur » page 78.

Cette section décrit un exemple de copie d'images vers un dossier « My Documents ».

- 1 Après avoir établi une connexion USB à l'étape 2, cliquez sur [Copy pictures to a folder on my computer using Microsoft Scanner and Camera Wizard] → [OK] lorsque l'écran de l'assistant apparaît automatiquement sur le bureau.

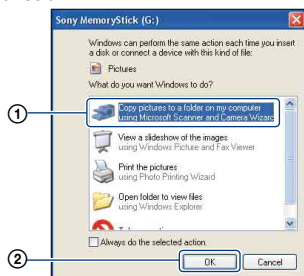

L'écran « Scanner and Camera Wizard » apparaît.

2 Cliquez sur [Next].

Les images stockées sur le « Memory Stick Duo » de l'appareil apparaissent.

- Si aucun « Memory Stick Duo » n'est inséré dans l'appareil, les images de la mémoire interne apparaissent.

3 Cliquez sur la case à cocher des images que vous ne souhaitez pas copier pour la décocher, puis cliquez sur [Next].



L'écran « Picture Name and Destination » apparaît.

4 Sélectionnez un nom et une destination pour les images, puis cliquez sur [Next].

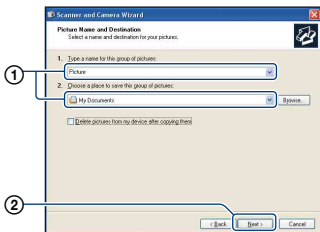

La copie d'images commence. Lorsque la copie est terminée, l'écran « Other Options » apparaît.

- Cette section décrit un exemple de copie d'images vers le dossier « My Documents ».

5 Cliquez sur le bouton d'option en regard de [Nothing. I'm finished working with these pictures] pour le sélectionner, puis cliquez sur [Next].

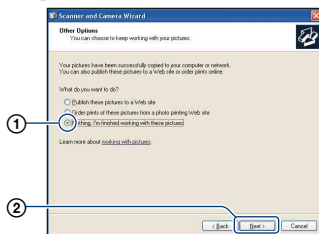

L'écran « Completing the Scanner and Camera Wizard » apparaît.

6 Cliquez sur [Finish].

L'écran de l'assistant se ferme.

- Pour copier d'autres images, débranchez le câble pour borne multi-usage (page 80). Procédez ensuite comme indiqué dans « Etape 2 : Connexion de l'appareil à l'ordinateur » page 77.

Etape 3-B : Copie d'images vers un ordinateur

2000

- Sous Windows XP, procédez comme indiqué dans « Etape 3-A : Copie d'images vers un ordinateur » page 77.

Cette section décrit un exemple de copie d'images vers le dossier « My Documents ».

1 Double-cliquez sur [My Computer] → [Removable Disk] → [DCIM].

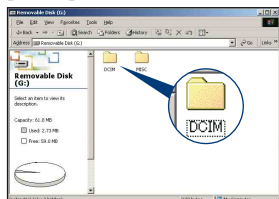

- Si l'icône « Removable Disk » n'est pas affichée, reportez-vous à la page 104.

2 Double-cliquez sur le dossier contenant les fichiers d'image à copier.

Cliquez ensuite sur un fichier d'image avec le bouton droit de la souris pour afficher le menu, puis cliquez sur [Copy].

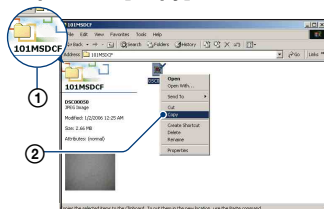

- Pour la destination de stockage des fichiers d'image, reportez-vous à la (page 81).

3 Double-cliquez sur le dossier [My Documents]. Cliquez ensuite dans la fenêtre « My Documents » avec le bouton droit de la souris pour afficher le menu, puis cliquez sur [Paste].

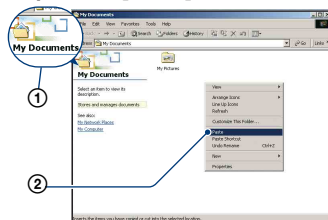

Les fichiers d'image sont copiés vers le dossier « My Documents ».

- Si une image portant le même nom de fichier existe déjà dans le dossier de destination de copie, le message de confirmation d'écrasement apparaît. Lorsque vous écrasez une image existante avec une nouvelle, les données du fichier d'origine sont supprimées. Pour copier un fichier d'image sur l'ordinateur sans écraser le fichier existant, renommez au préalable le fichier à copier. Notez, toutefois, que si vous changez le nom de fichier (page 82), vous ne pourrez peut-être pas visualiser l'image sur l'appareil.

Etape 4 : Visualisation d'images sur l'ordinateur

Cette section explique comment visualiser des images copiées dans le dossier « My Documents ».

1 Cliquez sur [Start] → [My Documents].



Le contenu du dossier « My Documents » s'affiche.

- Si vous n'êtes pas sous Windows XP, double-cliquez sur [My Documents] sur le bureau.

2 Double-cliquez sur le fichier d'image souhaité.

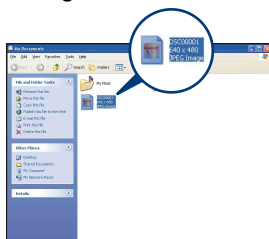

L'image s'affiche.

Pour supprimer la connexion USB

Effectuez préalablement les procédures ci-dessous pour :

- débrancher le câble pour borne multi-usage ;
- retirer un « Memory Stick Duo » ;
- insérer un « Memory Stick Duo » dans l'appareil après avoir copié des images de la mémoire interne ;
- mettre l'appareil hors tension.

- 1 Double-cliquez sur  sur la barre des tâches.



Double-cliquez ici

- 2 Cliquez sur  (USB Mass Storage Device) → [Stop].
- 3 Vérifiez l'appareil dans la fenêtre de confirmation, puis cliquez sur [OK].
- 4 Cliquez sur [OK].
L'appareil est déconnecté.
 - L'opération de l'étape 4 est inutile sous Windows XP.

Destinations de stockage des fichiers d'image et noms de fichier

Les fichiers des images enregistrées avec l'appareil sont groupés dans des dossiers sur le « Memory Stick Duo ».

Exemple : visualisation de dossiers sous Windows XP

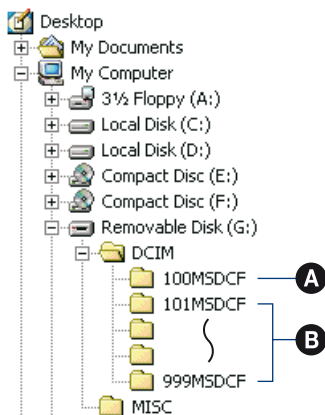

A Dossier contenant des données d'images enregistrées avec un appareil sans fonction de création de dossier

B Dossier contenant des données d'images enregistrées avec cet appareil
En l'absence de création de nouveau dossier, les dossiers se présentent comme suit :

- « Memory Stick Duo » : « 101MSDCF » uniquement
- Mémoire interne : « 101_SONY » uniquement

- Vous ne pouvez pas enregistrer d'images dans le dossier « 100MSDCF ». Les images de ces dossiers ne peuvent être que visualisées.
- Vous ne pouvez pas enregistrer ni lire d'images dans le dossier « MISC ».

- La structure du nom des fichiers d'image est la suivante : □□□□ indique un nombre compris entre 0001 et 9999. La partie numérique du nom de fichier d'un film enregistré en mode film est la même que celle du fichier d'image planche index correspondant.

- Fichiers d'image fixe : DSC0□□□□.JPG
- Fichiers de films : MOV0□□□□.MPG
- Fichiers d'image planche index enregistrés avec les films : MOV0□□□□.THM

- Pour plus d'informations concernant les dossiers, reportez-vous aux pages 55 et 58.

Visualisation d'images stockées sur un ordinateur avec votre appareil (utilisation d'un « Memory Stick Duo »)

Cette section décrit la marche à suivre en prenant un ordinateur Windows comme exemple.

Lorsqu'un fichier d'image copié sur l'ordinateur n'est plus présent sur un « Memory Stick Duo », vous pouvez le visualiser de nouveau sur votre appareil en le recopiant depuis l'ordinateur sur un « Memory Stick Duo ».

- L'étape 1 n'est pas nécessaire si le nom de fichier attribué avec l'appareil n'a pas été changé.
- Il se peut que vous ne puissiez pas visualiser certaines images en raison de leur taille.
- Si un fichier d'image a été édité sur un ordinateur ou pris avec un modèle d'appareil différent du vôtre, il n'est pas garanti que vous puissiez le visualiser sur votre appareil.
- En l'absence de dossier, créez-en un avec l'appareil (page 58) avant de copier le fichier d'image.

- Une extension de fichier peut être affichée selon la configuration sur l'ordinateur. L'extension de fichier pour les images fixes est JPG et celle pour les films est MPG. Ne changez pas l'extension de fichier.

2 Copiez le fichier d'image dans le dossier du « Memory Stick Duo » dans l'ordre suivant :

- ① Cliquez sur le fichier d'image avec le bouton droit de la souris, puis cliquez sur [Copy].
- ② Double-cliquez sur [Removable Disk] ou sur [Sony MemoryStick] dans [My Computer].
- ③ Cliquez sur le dossier [□□□MSDCF] avec le bouton droit de la souris dans le dossier [DCIM], puis cliquez sur [Paste].
 - □□□ indique un nombre compris entre 100 et 999.

1 Cliquez sur le fichier d'image avec le bouton droit de la souris, puis cliquez sur [Rename]. Changez le nom de fichier en « DSC0□□□□ ».

Pour □□□□, saisissez un nombre compris entre 0001 et 9999.

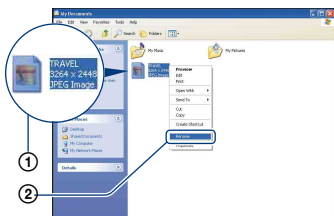

- Si un message de confirmation d'écrasement apparaît, saisissez un numéro différent.

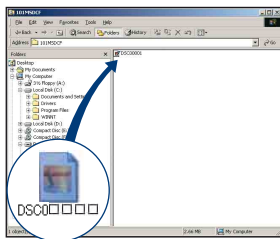

Utilisation de « Picture Motion Browser » (fourni)

Vous pouvez exploiter encore davantage les images fixes et les films de l'appareil en utilisant ce logiciel.

Cette section présente brièvement « Picture Motion Browser » et donne des instructions de base.

Présentation de « Picture Motion Browser »

Avec « Picture Motion Browser », vous pouvez :

- Importer des images prises avec l'appareil et les afficher sur l'ordinateur.
- Trier des images sur l'ordinateur par date de prise de vue et les visualiser.
- Retoucher (Correction des yeux rouges, par exemple), imprimer et envoyer des images fixes sous formes de pièces jointes à des e-mails, modifier la date de prise de vue, etc.
- Les images peuvent être imprimées ou enregistrées avec la date.
- Créer un disque de données à l'aide d'un graveur CD ou DVD.
- Pour plus d'informations sur la sensibilité « Picture Motion Browser », veuillez consulter le fichier Help.

Pour accéder à Help (aide), cliquez sur [Start] → [All Programs] (sous Windows 2000, [Programs]) → [Sony Picture Utility] → [Help] → [Picture Motion Browser].

Démarrage et fermeture de « Picture Motion Browser »

Démarrage de « Picture Motion Browser »

Double-cliquez sur l'icône  (Picture Motion Browser) sur le bureau.

Vous pouvez également accéder au menu Démarrer et cliquer sur [Start] → [All Programs] (sous Windows 2000, [Programs]) → [Sony Picture Utility] → [Picture Motion Browser].

- Le message de confirmation de l'outil d'informations apparaît sur l'écran lors du premier lancement de « Picture Motion Browser ». Sélectionnez [Start]. Cette fonction vous informe des nouveautés, comme des mises à jour logicielles. Vous pouvez modifier ce réglage plus tard.

Fermeture de « Picture Motion Browser »

Cliquez sur le bouton  dans le coin supérieur droit de l'écran.

Instructions de base

Effectuez ces étapes pour importer et visualiser des images depuis l'appareil.

Importation d'images

1 Vérifiez que « Media Check Tool »* est lancé.

Recherchez l'icône  (Media Check Tool) dans la barre des tâches.

- * « Media Check Tool » est un programme qui détecte et importe automatiquement des images lorsqu'un « Memory Stick » est inséré ou lorsque l'appareil est raccordé.
- En l'absence d'icône  : cliquez sur [Start] → [All Programs] (sous Windows 2000, [Programs]) → [Sony Picture Utility] → [Tools] → [Media Check Tool].

2 Raccordez l'appareil à votre ordinateur à l'aide du câble pour borne multi-usage.

Une fois l'appareil automatiquement détecté, l'écran [Import Images] apparaît.

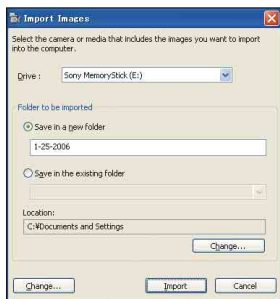

- Si vous utilisez la fente pour Memory Stick, reportez-vous à la page 76.
- Sous Windows XP, si l'assistant de lecture automatique apparaît, fermez-le.

3 Importez des images.

Pour lancer l'importation d'images, cliquez sur le bouton [Import].

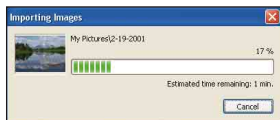

Par défaut, les images sont importées vers un dossier créé dans « My Pictures » portant le nom de la date d'importation.

- Pour davantage d'information sur le changement de « Folder to be imported », reportez-vous à la page 87.

Visualisation d'images

1 Vérification des images importées

Une fois l'importation terminée, « Picture Motion Browser » démarre. Les vignettes des images importées sont affichées.

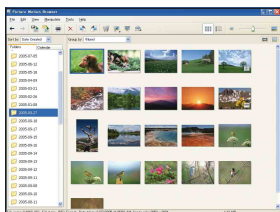

- Le dossier « My Pictures » est le dossier par défaut dans « Viewed folders ».
- Vous pouvez double-cliquer sur une vignette pour afficher l'image elle-même.

2 Visualisation d'images dans « Viewed folders » triées par date de prise de vue sur un calendrier

- ① Cliquez sur l'onglet [Calendrier].
Les années de prise de vue des images sont répertoriées.
- ② Cliquez sur une année.
Les images prises cette année-là s'affichent, triées sur le calendrier en fonction de leur date de prise de vue.
- ③ Pour afficher les images par mois, cliquez sur le mois souhaité.
Les vignettes des images prises ce mois-là s'affichent.
- ④ Pour afficher les images par heure, cliquez sur la date souhaitée.
Les vignettes des images prises ce jour-là s'affichent, triées par heure.

Écran d'affichage annuel

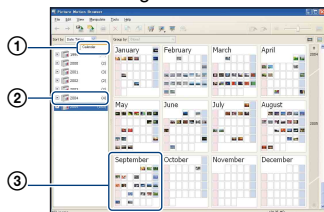

Écran d'affichage mensuel

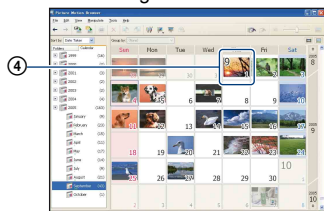

Écran d'affichage horaire

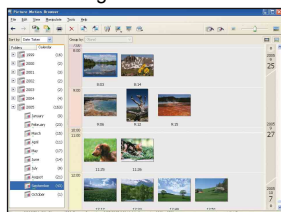

- Pour répertorier les images d'une année ou d'un mois donné, cliquez sur la période correspondante sur la gauche de l'écran.

3 Affichage d'images individuelles

Sur l'écran d'affichage horaire, double-cliquez sur une vignette pour afficher l'image elle-même dans une fenêtre séparée.

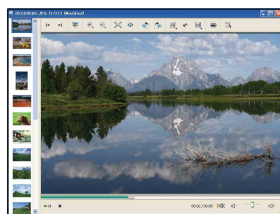



- Vous pouvez éditer les images affichées en cliquant sur le bouton de la barre d'outils .

Affichage d'images en mode plein écran

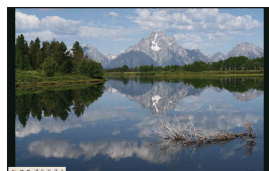
Pour afficher un diaporama des images en cours en mode plein écran, cliquez sur le bouton .



- Pour lire le diaporama ou le mettre en pause, cliquez sur le bouton  sur la partie inférieure gauche de l'écran.
- Pour terminer le diaporama, cliquez sur le bouton  sur la partie inférieure gauche de l'écran.

Création d'un disque de données

Vous pouvez sauvegarder les images sur un CD ou DVD comme un disque de données.

- Un graveur de CD ou de DVD est requis.
- Les disques suivants peuvent être utilisés pour créer un disque de données.
 - CD-R/RW (12 cm)
 - DVD±R/RW (12 cm)
 - DVD+R DL (12 cm)
 - DVD-R DL (12 cm)

1 Sélectionnez les images à enregistrer sur le disque.

- Pour sélectionner des images adjacentes, cliquez sur la première image, puis maintenez la touche « Maj » enfoncée et cliquez sur la dernière image.
- Pour sélectionner deux ou plus d'images qui ne sont pas adjacentes, maintenez la touche « Ctrl » enfoncée lorsque vous cliquez sur les images.

2 Cliquez sur le bouton dans la barre des tâches.

L'écran [Create Data Disc] apparaît.

3 Cliquez sur [Start].

4 Suivez les instructions affichées à l'écran pour continuer la création du disque de données.

- Déplacez les images que vous désirez ajouter sur l'écran [Create Data Disc].

Sélection de toutes les images d'un dossier

Cliquez sur l'onglet [folders], puis cliquez sur l'icône du dossier de votre choix avec le bouton droit de la souris et sélectionnez [Create Data Disc]. Toutes les images d'un dossier peuvent être sélectionnées.

Utilisation de la fonction Affichage Plan pour afficher des images fixes sur une carte

Vous pouvez utiliser Affichage Plan pour visualiser des images avec des informations de position sur des cartes en ligne.

- Pour utiliser la fonction Affichage Plan, votre ordinateur doit être connecté à l'Internet.

1 Sélectionnez une miniature marquée avec .

2 Cliquez sur .

La fenêtre principale d'Affichage Plan apparaît.



- Cartes et images satellite fournies par le service de cartographie Google Maps.

- Vous pouvez ensuite ajouter des informations sur la position aux images fixes, à l'aide de la fonction Affichage Plan. Pour plus de détails, reportez-vous à l'aide d'Affichage Plan.

Autres fonctions

Préparation à la visualisation des images stockées sur l'ordinateur

Pour visualiser les images, enregistrez le dossier qui les contient comme l'un des « Viewed folders ».

- 1 Cliquez sur  sur l'écran principal ou sélectionnez [Register Folders to View] dans le menu [File].

L'écran de réglage d'enregistrement « Viewed folders » s'affiche.

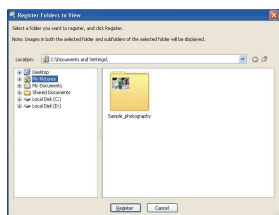

- 2 Spécifiez le dossier avec les images à importer pour enregistrer le dossier comme l'un des « Viewed folders ».

- 3 Cliquez sur [OK].

Les informations d'image sont enregistrées dans la base de données.

- Les images de tous les sous-dossiers des « Viewed folders » sont également enregistrées.

Changement du « Folder to be imported »

Pour changer de « Folder to be imported », accédez à l'écran « Import Settings ».

- 1 Sélectionnez [Import Settings] → [Location for Imported Images] dans le menu [File].

L'écran « Location for Imported Images » apparaît.



- 2 Choisissez le « Folder to be imported ».



- Vous pouvez spécifier le « Folder to be imported » parmi les dossiers enregistrés comme « Viewed folders ».

Mise à jour des informations d'enregistrement d'image

Pour mettre à jour les informations d'image, sélectionnez [Update Database] à partir du menu [Tools].

- La mise à jour de la base de données peut prendre un certain temps.
- Si vous renommez les fichiers ou dossiers d'image dans « Viewed folders », les images ne peuvent pas être affichées avec ce logiciel. Dans ce cas, mettez à jour la base de données.

Sauvegarde d'images avec la date

- ① Double-cliquez sur une image pour l'afficher.
- ② Cliquez sur  et sélectionnez [Insert Date] dans la liste déroulante.
- ③ Sélectionnez une couleur et une position, et cliquez sur [OK].
- ④ Cliquez sur  pour enregistrer.

Impression d'images avec la date

- ① Sélectionnez l'image que vous souhaitez imprimer.

- ② Cliquez  dans la barre d'outils.
- ③ Cochez la case [Print date taken] dans les options d'impression.
- ④ Cliquez sur [Print].

Pour désinstaller « Picture Motion Browser »

- ① Cliquez sur [Start] → [Control Panel] (sous Windows 2000, [Start] → [Settings] → [Control Panel]), puis double-cliquez sur [Add/Remove Programs].
- ② Sélectionnez [Sony Picture Utility], puis cliquez sur [Remove] (sous Windows 2000, [Change/Remove]) pour lancer la désinstallation.

Utilisation de « Music Transfer » (fourni)



Vous pouvez remplacer les fichiers de musique programmés à l'usine par les fichiers de musique de votre choix à l'aide de « Music Transfer » dans le CD-ROM (fourni). Vous pouvez également supprimer ou ajouter ces fichiers lorsque vous le souhaitez.

Ajout/changement de musique à l'aide de « Music Transfer »

Les formats de musique que vous pouvez transférer avec « Music Transfer » sont répertoriés ci-dessous :

- les fichiers MP3 stockés sur le disque dur de votre ordinateur
- la musique sur les CD
- la musique pré-programmée enregistrée sur cet appareil

1 Appuyez sur HOME pour afficher l'écran HOME.

2 Sélectionnez  (Impression, Autres) à l'aide de ◀▶ sur la touche de commande, sélectionnez [ Outils de musique] avec ▲▼, puis appuyez sur ●.

3 Sélectionnez [Téléch musi] à l'aide de ▲▼/◀▶, puis appuyez sur ●.

Le message « Raccorder à l'ordinateur » s'affiche.

4 Raccordez l'appareil à l'ordinateur à l'aide d'un câble USB.

5 Démarrez « Music Transfer ».

6 Procédez comme indiqué à l'écran pour ajouter ou changer les fichiers de musique.

- Restauration de la musique pré-programmée en usine dans l'appareil :

- ① Exécutez [Format musi] à l'étape 3.
- ② Exécutez [Restore defaults] dans « Music Transfer ».

Tous les fichiers de musique retournent dans le dossier de musique préprogrammée et [Musique] dans le menu [Diaporama] est réglé sur [Désact].

- ③ Sélectionnez un fichier de musique approprié pour l'effet diaporama (page 49).
Vous pouvez réinitialiser les fichiers de musique aux fichiers préprogrammés à l'aide de [Initialiser] (page 62), mais d'autres paramètres seront aussi réinitialisés.

- Pour plus d'informations sur l'utilisation de « Music Transfer », reportez-vous à l'aide en ligne dans « Music Transfer ».

Utilisation de votre ordinateur Macintosh

Vous pouvez copier des images sur votre ordinateur Macintosh.

- « Picture Motion Browser » n'est pas compatible avec les ordinateurs Macintosh.

Environnement informatique recommandé

L'environnement suivant est recommandé pour l'ordinateur raccordé à l'appareil.

Environnement recommandé pour la copie d'images

Système d'exploitation (préinstallé) :

Mac OS 9.1, 9.2 ou Mac OS X (v10.1 à v10.4)

Prise USB : Fournie en standard

Environnement recommandé pour l'utilisation de « Music Transfer »

Système d'exploitation (préinstallé) :

Mac OS X (v10.3 à v10.4)

UC : iMac, eMac, iBook, PowerBook, Power Mac G3/G4/G5 series, Mac mini

Mémoire : 64 Mo ou davantage (128 Mo ou davantage est recommandé)

Disque dur : Espace disque requis pour l'installation—environ 250 Mo

Remarques sur le raccordement de l'appareil à un ordinateur

- Les opérations ne sont pas garanties pour tous les environnements matériels et logiciels recommandés mentionnés ci-dessus.
- Si vous raccordez simultanément plusieurs périphériques USB à un même ordinateur, il se peut que certains d'entre eux, y compris votre appareil photo, ne fonctionnent pas, ceci dépendant du type des périphériques USB utilisés.
- Les opérations ne sont pas garanties si vous utilisez un concentrateur USB.
- La connexion de votre appareil à l'aide d'une interface USB répondant à la norme Hi-Speed USB (compatible USB 2.0) permet un transfert de données avancé (transfert de données haute

vitesse), car votre appareil est compatible avec la norme Hi-Speed USB (compatible USB 2.0).

- Trois modes peuvent être utilisés pour une connexion USB lors du raccordement à un ordinateur : [Auto] (réglage par défaut), [Mass Storage] et [PictBridge]. Cette section décrit les modes [Auto] et [Mass Storage] comme exemples. Pour plus d'informations sur le [PictBridge], reportez-vous à la page 63.
- Lorsque votre ordinateur quitte le mode de mise en veille ou mise en veille prolongée, il se peut que la communication entre l'appareil et l'ordinateur ne soit pas rétablie simultanément.

Copie et visualisation d'images sur un ordinateur

1 Préparez l'appareil et l'ordinateur Macintosh.

Effectuez les mêmes opérations décrites dans « Etape 1 : Préparation de l'appareil et de l'ordinateur » page 76.

2 Branchez le câble pour borne multi-usage.

Effectuez les mêmes opérations décrites dans « Etape 2 : Connexion de l'appareil à l'ordinateur » page 77.

3 Copiez les fichiers d'image sur l'ordinateur Macintosh.

- ① Double-cliquez sur l'icône nouvellement reconnue → [DCIM] → dans le dossier où sont stockées les images à copier.
 - ② Faites glisser et déposez les fichiers d'image sur l'icône du disque dur. Les fichiers d'image sont copiés sur le disque dur.
- Pour plus d'informations sur l'emplacement de stockage des images et les noms de fichier, reportez-vous à la page 81.

4 Visualisez les images sur l'ordinateur.

Double-cliquez sur l'icône du disque dur → le fichier d'image souhaité dans le dossier contenant les fichiers copiés pour ouvrir ce fichier.

Pour supprimer la connexion USB

Effectuez préalablement les procédures ci-dessous pour :

- débrancher le câble pour borne multi-usage
- retirer un « Memory Stick Duo » ;
- insérer un « Memory Stick Duo » dans l'appareil après avoir copié des images de la mémoire interne ;
- mettre l'appareil hors tension.

Faites glisser et déposez l'icône du lecteur ou l'icône du « Memory Stick Duo » sur l'icône « Corbeille ».

L'appareil est déconnecté de l'ordinateur.

Ajout/changement de musique à l'aide de « Music Transfer »

Vous pouvez remplacer les fichiers de musique programmés à l'usine par les fichiers de musique de votre choix. Vous pouvez également supprimer ou ajouter ces fichiers lorsque vous le souhaitez.

Les formats de musique que vous pouvez transférer avec « Music Transfer » sont répertoriés ci-dessous :

- les fichiers MP3 stockés sur le disque dur de votre ordinateur
- la musique sur les CD
- la musique pré-programmée enregistrée sur cet appareil

Pour installer « Music Transfer »

- Fermez tous les autres logiciels d'application avant d'installer « Music Transfer ».

- Pour l'installation, connectez-vous en tant qu'administrateur.

① Allumez l'ordinateur Macintosh et insérez le CD-ROM (fourni) dans le lecteur de CD-ROM.

② Double-cliquez sur  (SONYPICTUTIL).

③ Double-cliquez sur le fichier [MusicTransfer.pkg] dans le dossier [MAC].

L'installation du logiciel commence.

Pour ajouter ou changer des fichiers de musique

Reportez-vous à la section « Ajout/ changement de musique à l'aide de « Music Transfer » » page 89.

Support technique

Des informations complémentaires sur ce produit et des réponses aux questions fréquemment posées sont disponibles sur le site Web d'assistance client Sony.
<http://www.sony.net/>



Comment imprimer des images fixes

Lorsque vous imprimez des images prises en mode [16:9], les deux bords risquent d'être tronqués. Vous devez donc vérifier le mode de prise de vue des images avant impression (page 106).

Impression directe à l'aide d'une imprimante compatible PictBridge (page 93)

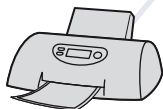

Vous pouvez imprimer des images en raccordant directement l'appareil à une imprimante compatible PictBridge.

Impression directe à l'aide d'une imprimante compatible « Memory Stick »

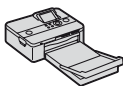

Vous pouvez imprimer des images avec une imprimante compatible « Memory Stick ». Pour plus d'informations, reportez-vous au mode d'emploi fourni avec l'imprimante.

Impression à l'aide d'un ordinateur



Vous pouvez copier les images sur un ordinateur puis les imprimer à l'aide du logiciel « Picture Motion Browser ». Vous pouvez insérer la date sur une image et l'imprimer (page 87).

Impression en magasin (page 96)

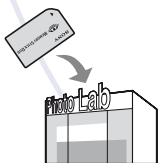

Vous pouvez vous munir d'un « Memory Stick Duo » contenant des images prises avec votre appareil et l'apporter à un magasin de tirage photo. Vous pouvez au préalable indiquer les images que vous souhaitez imprimer en les repérant à l'aide de **DPOF** (demande d'impression).

Impression directe des images à l'aide d'une imprimante compatible PictBridge

Même si vous ne disposez pas d'un ordinateur, vous pouvez imprimer les images que vous avez prises avec votre appareil en raccordant directement celui-ci à une imprimante compatible PictBridge.

PictBridge

- La technologie « PictBridge » est basée sur la norme CIPA. (CIPA: Camera & Imaging Products Association)
- Il est impossible d'imprimer des films.
- Si l'indicateur  clignote sur l'écran de l'appareil (notification d'erreur), vérifiez l'imprimante raccordée.



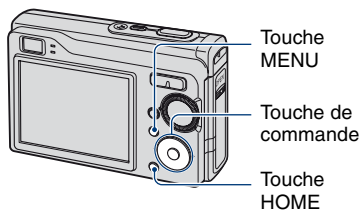

Étape 1 : Préparation de l'appareil



Préparez l'appareil pour le raccorder à l'imprimante avec le câble pour borne multi-usage. Lors du raccordement de l'appareil à une imprimante reconnue lorsque [Connexion USB] est réglé sur [Auto], vous pouvez ignorer l'étape 1.



- Il est recommandé d'utiliser une batterie suffisamment chargée pour éviter que l'alimentation ne fasse défaut pendant l'impression.

1 Appuyez sur HOME pour afficher l'écran HOME.

2 Sélectionnez  (Réglages) avec  et sélectionnez [Paramètres principaux] avec  et , puis appuyez sur .

3 Sélectionnez [Paramètres principaux 2] avec  et  et sélectionnez [Connexion USB], puis appuyez sur .

4 Sélectionnez [PictBridge] avec  et , puis appuyez sur .

Le mode USB est sélectionné.

Etape 2 : Raccordement de l'appareil à l'imprimante

1 Raccordement de l'appareil à l'imprimante.

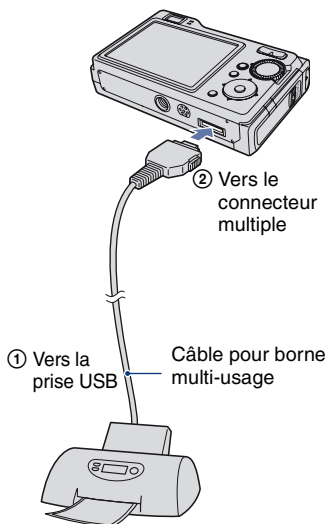

2 Appuyez sur (Lecture) et mettez l'appareil ainsi que l'imprimante sous tension.

Lorsque la connexion est établie, l'indicateur  apparaît.

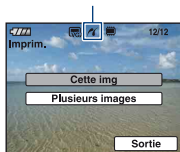

L'appareil passe en mode de lecture, puis une image et le menu d'impression apparaissent à l'écran.

Etape 3 : Sélection des images que vous voulez imprimer







Sélectionnez [Cette img] ou [Plusieurs images] avec , puis appuyez sur .

Lorsque vous sélectionnez [Cette img]

Vous ne parvenez pas à imprimer l'image sélectionnée. Passez à l'étape 4.

Lorsque vous sélectionnez [Plusieurs images]

Vous pouvez imprimer plusieurs images.

- 1 Sélectionnez l'image que vous souhaitez imprimer avec , puis appuyez sur . Le repère  apparaît sur l'image sélectionnée.
 - 2 Appuyez sur MENU pour afficher le menu.
 - 3 Sélectionnez [OK] avec la touche de commande, puis appuyez sur .
- Lorsque vous avez sélectionné [Plusieurs images] dans l'écran planche index, vous pouvez imprimer toutes les images contenues dans un dossier en sélectionnant la barre de sélection de dossier à l'aide de  et en cochant  le dossier.

Etape 4 : Impression

1 Sélectionnez les réglages d'impression avec la touche de commande.



[Quantité]

Lorsque [M en P] est réglé sur [1/ Sans marge] ou [1/Marge] :

Sélectionnez le nombre de feuilles à imprimer pour une image. L'image sera imprimée comme une image unique.

Lorsque [M en P] n'est pas réglé sur [1/Sans marge] ou [1/Marge] :

Sélectionnez le nombre de jeux d'images que vous souhaitez imprimer sous forme d'image planche index. Si vous avez sélectionné [Cette img] à l'étape 1, sélectionnez le nombre d'images identiques que vous souhaitez imprimer côte à côte sur une feuille sous forme d'image planche index.

- Il se peut que le nombre spécifié d'images ne tienne pas sur une seule feuille s'il est trop élevé.

[M en P]

Permet de sélectionner le nombre d'images à imprimer côte à côte sur une feuille.

[Taille Img]

Sélectionnez la taille de la feuille d'impression.

[Date]

Sélectionnez [Jour&Heure] ou [Date] pour insérer la date et l'heure sur les images.

- Si vous choisissez [Date], la date sera insérée dans l'ordre de sélection (page 68). Cette fonction n'est pas disponible sur toutes les imprimantes.

2 Sélectionnez [OK] avec ▲, puis appuyez sur ●.

L'image est imprimée.

- Ne débranchez pas le câble pour borne multi-usage lorsque l'indicateur  (Connexion PictBridge) apparaît à l'écran.



Pour imprimer d'autres images

Sélectionnez [Plusieurs images], puis répétez les étapes 3 et 4 du processus.

Etape 5 : Exécution de l'impression

Vérifiez que l'écran est revenu à l'étape 2 et débranchez le câble pour borne multi-usage de l'appareil.

Impression en magasin

Vous pouvez vous munir d'un « Memory Stick Duo » contenant des images prises avec votre appareil et l'apporter à un magasin de tirage photo. Si le magasin réalise des services de tirage photo compatibles DPOF, vous pouvez au préalable indiquer à l'aide du repère **DPOF** (demande d'impression) les images que vous souhaitez imprimer, afin de ne pas avoir à les sélectionner de nouveau au magasin.

- Vous ne pouvez pas faire tirer des images de la mémoire interne dans un magasin de photo directement depuis l'appareil. Copiez les images sur un « Memory Stick Duo », puis apportez le « Memory Stick Duo » au magasin de photo.

Qu'est-ce que DPOF ?

DPOF (Digital Print Order Format) est une fonction permettant d'ajouter un repère **DPOF** (demande d'impression) sur les images du « Memory Stick Duo » que vous souhaitez imprimer ultérieurement.

- Vous pouvez également imprimer les images portant le repère **DPOF** (demande d'impression) à l'aide d'une imprimante compatible avec la norme DPOF (Digital Print Order Format) ou à l'aide d'une imprimante compatible PictBridge.
- Vous ne pouvez pas placer de repère d'impression sur les films.

Lorsque vous portez un « Memory Stick Duo » à un magasin

- Demandez au magasin de photo quels sont les types de « Memory Stick Duo » acceptés.
- Si les « Memory Stick Duo » ne sont pas acceptés par le magasin, copiez les images à tirer sur un autre support, tel qu'un CD-R, avant de les donner au magasin.
- N'oubliez pas de prendre l'adaptateur Memory Stick Duo avec vous.
- Avant de porter des données d'image à un magasin, copiez-les toujours sur un disque (copie de sauvegarde).
- Vous ne pouvez pas spécifier le nombre de tirages.
- Pour incruster des dates sur les images, consultez votre centre de service de développement photo.

Insertion d'un repère sur une image sélectionnée

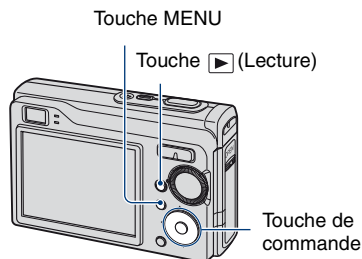

- 1** Appuyez sur la touche **▶ (Lecture)**.
- 2** Sélectionnez l'image que vous voulez imprimer.
- 3** Appuyez sur **MENU** pour afficher le menu.
- 4** Sélectionnez **[DPOF]** avec **▲/▼** sur la touche de commande et sélectionnez **[Cette img]** avec **◀/▶**, puis appuyez sur **●**.

Un repère **DPOF** (demande d'impression) est ajouté sur l'image.



Pour supprimer le repère

Sélectionnez les images dont vous souhaitez enlever le repère, puis appuyez sur **●** à l'étape 3.

Sélection d'images et insertion d'un repère

1 Appuyez sur MENU en mode d'affichage d'une seule image ou en mode planche index.

2 Sélectionnez [DPOF] avec ▲/▼ et sélectionnez [Plusieurs images] avec ◀▶, puis appuyez sur ●.

3 Sélectionnez une image à marquer avec la touche de commande, puis appuyez sur ●.

Le repère ✓ apparaît sur l'image sélectionnée.

Image seule



Affichage de l'index

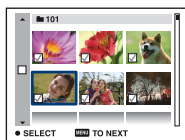

4 Appuyez sur MENU.

5 Sélectionnez [OK] avec ▲, puis appuyez sur ●.

Le repère DPOF apparaît sur l'écran.

Image seule



Affichage de l'index

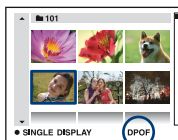

Annulation de la sélection

Pour annuler, sélectionnez [Sortie] à l'étape 5, puis appuyez sur ●.

Pour supprimer le repère

Sélectionnez les images dont vous voulez supprimer les repères, puis appuyez sur ● à l'étape 3.

Pour placer un repère sur toutes les images dans le dossier

À l'étape 3, déplacez le cadre sur la barre de sélection de dossier avec ◀, puis appuyez sur ● en mode planche index.

✓ Une marque apparaît à côté du dossier sélectionné et de toutes les images.





En cas de problème avec cet appareil, essayez les solutions suivantes :

❶ Vérifiez les éléments des pages 99 à 108.

Si un code tel que « C/E:□□:□□ » apparaît sur l'écran, reportez-vous à la page 109.

❷ Retirez la batterie, attendez une minute environ, puis remettez-la en place et mettez l'appareil sous tension.

❸ Réinitialisez les réglages (page 62).

❹ Consultez votre revendeur Sony ou un centre de service après-vente Sony agréé.

Veuillez noter que lorsque vous confiez votre appareil à réparer, vous consentez à ce que le contenu de la mémoire interne et les fichiers de musique soient vérifiés.

Cliquez sur l'une des rubriques suivantes pour aller directement à la page expliquant les symptômes et les causes ou les actions correctives appropriées.

Batterie et alimentation 99

Prise de vue d'images fixes/de films 99

Visualisation d'images 102

Effacement/Édition d'images 103

Ordinateurs 103

Picture Motion Browser 105

« Memory Stick Duo » 106

Mémoire interne 106

Impression 106

Imprimante compatible PictBridge 107

Divers 108

Batterie et alimentation

Impossible d'insérer la batterie.

- Insérez la batterie correctement en poussant le levier d'éjection de la batterie.

Impossible de mettre l'appareil sous tension.

- Une fois la batterie installée dans l'appareil photo, la mise sous tension de ce dernier peut prendre un peu de temps.
- Installez correctement la batterie.
- La batterie est déchargée. Insérez une batterie chargée.
- La batterie est arrivée au terme de sa vie utile (page 115). Remplacez-la par une neuve.
- Utilisez une batterie recommandée.

L'appareil est brusquement mis hors tension.

- Si vous n'utilisez pas l'appareil pendant trois minutes environ alors qu'il est sous tension, il s'éteint automatiquement pour économiser la batterie. Remettez l'appareil sous tension.
- La batterie est arrivée au terme de sa vie utile (page 115). Remplacez-la par une neuve.

L'indicateur d'autonomie restante est incorrect.

- Ce phénomène se produit lorsque vous utilisez l'appareil dans un endroit très chaud ou très froid.
- La durée restante affichée diffère de la durée réelle. Déchargez complètement la batterie puis rechargez-la pour corriger l'affichage.
- La batterie est déchargée. Insérez une batterie chargée.
- La batterie est arrivée au terme de sa vie utile (page 115). Remplacez-la par une neuve.

Impossible de charger la batterie.

- Vous ne pouvez pas charger la batterie à l'aide de l'adaptateur secteur (non fourni).



Prise de vue d'images fixes/de films

L'écran ne s'allume pas, bien que l'appareil soit sous tension.

- Allumez l'écran (page 18).

L'appareil ne peut pas enregistrer d'images.

- Vérifiez l'espace disponible de la mémoire interne ou du « Memory Stick Duo ». S'il est saturé, effectuez l'une des opérations suivantes :
 - Supprimez les images inutiles (page 31).
 - Changez le « Memory Stick Duo ».
- Vous utilisez un « Memory Stick Duo » doté d'un taquet de protection en écriture, ce dernier étant réglé en position LOCK. Réglez le taquet en position d'enregistrement (page 113).
- La prise de vue n'est pas possible pendant la charge du flash.

- Lors de la prise de vue d'une image fixe, réglez le sélecteur de mode sur une position autre que .
- Réglez le sélecteur de mode sur  lors de la prise de vue de films.
- La taille d'image est réglée sur [640(Fine)] lors de la prise de vue de films. Effectuez l'une des opérations suivantes :
 - Sélectionnez une taille d'image autre que [640(Fine)].
 - Insérez un « Memory Stick PRO Duo ».

L'enregistrement d'un film s'arrête lors de la prise de vue.

- L'enregistrement d'un film s'arrête automatiquement lorsque la taille du fichier vidéo atteint 2 Go environ.

Le sujet n'est pas visible à l'écran.

- Votre appareil est réglé en mode de lecture. Appuyez sur  pour passer au mode d'enregistrement (page 29).



La fonction anti-flou ne fonctionne pas.

- La fonction anti-flou ne fonctionne pas lorsque  apparaît à l'écran.
- La fonction anti-flou peut ne pas fonctionner correctement lors des prises de vue de scènes nocturnes.
- Effectuez une prise de vue après avoir enfoncé le déclencheur à mi-course ; ne l'enfonchez pas d'un coup.

L'enregistrement est très long.

- La fonction d'obturation lente NR est activée (page 15). Ceci n'est pas une anomalie.







L'image n'est pas nette.

- Le sujet est trop proche. Effectuez une prise de vue en mode d'enregistrement  (Macro). Vérifiez que l'objectif se trouve à une distance supérieure à la distance de prise de vue minimum par rapport au sujet, d'environ 4 cm (1 5/8 po.) (W)/35 cm (13 7/8 po.) (T), lors de la prise de vue (page 24).
-  (mode Crépuscule) ou  (mode Paysage) est sélectionné en mode Scène lors de la prise de vue d'images fixes.
- La fonction Mise au point programmée est sélectionnée. Permet de sélectionner le mode de mise au point automatique (page 42).
- Reportez-vous à la section « Si le sujet n'est pas net », page 44.

Le zoom ne fonctionne pas.

- Le zoom intelligent ne peut pas être utilisé si la taille d'image est réglée sur [8M] (DSC-W90), [7M] (DSC-W80/W85) ou [3:2].
- Le zoom numérique ne peut pas être utilisé pendant la prise de vue de films.
- Vous ne pouvez pas changer le facteur d'agrandissement lors de l'enregistrement d'un film.
- Lorsque [Détection de visage] est réglé sur [Act], vous ne pouvez pas utiliser le zoom numérique.



Le flash ne fonctionne pas.

- Le flash est réglé sur  (Flash forcé désactivé) (page 24).
- Vous ne pouvez pas utiliser le flash lorsque :
 - [Mode ENR] est réglé sur [Rafale] ou Fourchette exposit (page 39).
 -  (mode Sensibilité élevée) ou  (mode Crépuscule) est sélectionné en mode Scène (page 28).
 - Lors de la prise de vue de films.
- Réglez le flash sur  (Flash forcé activé) si  (mode Paysage),  (mode Plage) ou  (mode Neige) est sélectionné dans le mode Scène (page 24).

Des points flous apparaissent dans des images prises avec le flash.

- La poussière en suspension reflète la lumière du flash et apparaît sur l'image. Ceci n'est pas une anomalie.

La fonction de prise de vue rapprochée (Macro) ne fonctionne pas.

-  (mode Crépuscule) ou  (mode Paysage) est sélectionné en mode Scène (page 28).

La date et l'heure ne s'affichent pas sur l'écran LCD.

- Lors de la prise de vue la date et l'heure ne s'affichent pas. Elles s'affichent uniquement lors de la lecture.

Impossible d'insérer la date sur une image.

- Cet appareil photo ne dispose pas d'une fonctionnalité permettant d'incruster la date sur des photos (page 107). Vous pouvez imprimer pour enregistrer des images avec la date en utilisant « Picture Motion Browser » (page 87).

La valeur F et la vitesse d'obturation clignotent lorsque vous enfoncez le déclencheur à mi-course et que vous le maintenez dans cette position.

- L'exposition est incorrecte. Corrigez l'exposition (page 41).

L'écran est trop sombre ou trop lumineux.

- Réglez la luminosité du rétroéclairage LCD (page 18).

L'image est trop sombre.

- Vous photographiez un sujet à contre-jour. Sélectionnez le mode de mesure (page 42) ou réglez l'exposition (page 41).
- Allumez l'écran (page 18).

L'image est trop lumineuse.

- Réglez l'exposition (page 41).

Les couleurs d'image ne sont pas correctes.

- Réglez [Mode couleur] sur [Normal] (page 40).

Des raies verticales apparaissent lorsque vous photographiez un sujet très éclairé.

- Il s'agit d'un phénomène de maculage. Des bandes blanches, noires, rouges, violettes ou d'autres couleurs apparaissent sur l'image. Ce phénomène n'est pas une anomalie.

Des parasites apparaissent sur l'image lorsque vous regardez l'écran dans un endroit sombre.

- L'appareil tente d'améliorer la visibilité de l'écran en augmentant temporairement la luminosité de l'image dans des conditions de faible éclairage. Ceci est sans effet sur l'image enregistrée.

Les yeux du sujet sont rouges.

- Réglez [Attén yeux roug] sur [Act] (page 46).
- Prenez le sujet à une distance plus proche que la portée du flash lorsque vous utilisez celui-ci.
- Eclairiez la pièce avant de prendre le sujet.
- Retouchez l'image à l'aide de [Correction des yeux rouges] (page 52).

Des points apparaissent et restent à l'écran.

- Ceci n'est pas une anomalie. Ces points ne sont pas enregistrés (page 2).

L'image visualisée à l'aide du viseur ne correspond pas à la plage d'enregistrement réel.

- Le phénomène de parallaxe se produit si le sujet est proche. Dans ce cas, utilisez l'écran LCD pour vérifier la plage d'enregistrement.
- Vous ne pouvez pas vérifier les images dans le viseur alors que le zoom numérique est activé.

Impossible d'effectuer une prise de vue en rafale.

- La mémoire interne ou le « Memory Stick Duo » est saturé. Supprimez les images inutiles (page 31).
- Le niveau de la batterie est faible. Installez une batterie chargée.

Visualisation d'images

L'appareil ne lit pas les images.

- Appuyez sur la touche  (Lecture) (page 29).
- Le nom de dossier/fichier a été changé sur l'ordinateur (page 82).
- Si un fichier d'image a été édité sur un ordinateur ou pris avec un modèle d'appareil différent du vôtre, il n'est pas garanti que vous puissiez le visualiser sur votre appareil.
- L'appareil est en mode USB. Supprimez la connexion USB (page 80).

La date et l'heure ne s'affichent pas.

- La touche ▲ (DISP) est désactivée (page 18).

L'image est grossière au début de la lecture.

- Il se peut que l'image soit grossière juste au début de la lecture. Ceci est dû au traitement d'image. Ceci n'est pas une anomalie.

L'image n'apparaît pas sur l'écran du téléviseur.

- Vérifiez [Sortie Vidéo] pour déterminer si le signal de sortie vidéo de l'appareil est réglé pour le système de couleur du téléviseur (page 64).
- Vérifiez que le raccordement est correct (page 70).
- Si le connecteur USB du câble pour la borne multi-usage est raccordé à un autre périphérique, déconnectez-le (page 80).

Effacement/Édition d'images

Vous ne pouvez pas effacer d'image.

- Annulez la protection (page 53).
- Vous utilisez un « Memory Stick Duo » doté d'un taquet de protection en écriture, ce dernier étant réglé en position LOCK. Réglez le taquet en position d'enregistrement (page 113).

Vous avez effacé une image par erreur.

- Lorsque vous avez effacé une image, vous ne pouvez pas la récupérer. Nous vous recommandons de protéger les images (page 53) ou d'utiliser le « Memory Stick Duo » avec le taquet de protection en écriture et de régler ce dernier en position LOCK (page 113), afin d'éviter tout effacement accidentel.

Ordinateurs

Vous ignorez si le système d'exploitation de votre ordinateur est compatible avec cet appareil.

- Vérifiez « Environnement informatique recommandé », page 74 pour Windows et page 90 pour Macintosh.

Le « Memory Stick PRO Duo » n'est pas reconnu par un ordinateur doté d'une fente pour « Memory Stick ».

- Vérifiez que l'ordinateur et le lecteur/enregistreur de Memory Stick prennent en charge les « Memory Stick PRO Duo ». Les utilisateurs d'ordinateurs et de lecteurs/enregistreurs de Memory Stick de marques autres que Sony doivent contacter leurs fabricants.
- Si le « Memory Stick PRO Duo » n'est pas pris en charge, raccordez l'appareil à l'ordinateur (pages 77 et 90). L'ordinateur reconnaît le « Memory Stick PRO Duo ».

Votre ordinateur ne reconnaît pas l'appareil.

- Mettez l'appareil sous tension.
- Lorsque la charge des batteries est faible, installez une batterie chargée ou utilisez l'adaptateur secteur (non fourni) (page 76).

- Réglez [Connexion USB] sur [Mass Storage] (page 63).
- Branchez le câble pour borne multi-usage (fourni) (page 77).
- Débranchez le câble pour borne multi-usage de l'ordinateur et de l'appareil, puis rebranchez-le correctement.
- Débranchez tous les périphériques autres que l'appareil, le clavier et la souris des connecteurs USB de l'ordinateur.
- Raccordez l'appareil directement à l'ordinateur sans passer par un concentrateur USB ou un autre périphérique (page 77).
- Le logiciel (fourni) n'est pas installé. Installez le logiciel (page 75).
- L'ordinateur ne reconnaît pas correctement le périphérique, car vous avez raccordé l'appareil à l'ordinateur avec le câble pour borne multi-usage avant d'installer le logiciel (fourni). Supprimez le périphérique reconnu par erreur de votre ordinateur, puis installez le pilote USB (voir le point suivant).

L'icône « Removable disk » n'apparaît pas sur l'écran de l'ordinateur lorsque vous raccordez l'appareil à l'ordinateur.

- Réinstallez le pilote USB en procédant comme indiqué ci-dessous. La procédure suivante est donnée pour un ordinateur Windows.
 - 1 Cliquez sur [My Computer] avec le bouton droit de la souris pour afficher le menu, puis cliquez sur [Properties].
L'écran « System Properties » apparaît.
 - 2 Cliquez sur [Hardware] → [Device Manager].
Le « Device Manager » apparaît.
 - 3 Cliquez avec le bouton droit de la souris sur [Sony DSC], puis cliquez sur [Uninstall] → [OK].
Le périphérique est supprimé.
 - 4 Installez le logiciel (page 75).
Un pilote USB est également installé.

Vous ne parvenez pas à copier des images.

- Branchez correctement l'appareil à l'ordinateur en établissant une connexion USB (page 77).
- Utilisez la procédure de copie spécifiée pour votre système d'exploitation (pages 77 et 90).
- Lorsque vous prenez des images avec un « Memory Stick Duo » formaté par un ordinateur, il se peut que vous ne puissiez pas les copier sur un ordinateur. Effectuez la prise de vue avec un « Memory Stick Duo » formaté sur l'appareil (page 58).

Après l'établissement de la connexion USB, « Picture Motion Browser » ne démarre pas automatiquement.

- Démarrez « Media Check Tool » (page 83).
- Etablissez la connexion USB une fois que l'ordinateur est allumé (page 77).

L'image ne peut pas être lue sur un ordinateur.

- Si vous utilisez « Picture Motion Browser », reportez-vous à l'aide.
- Contactez le fabricant de l'ordinateur ou du logiciel.

L'image et le son sont interrompus par des bruits parasites lorsque vous visualisez un film sur un ordinateur.

- Le film est lu directement depuis la mémoire interne ou le « Memory Stick Duo ». Copiez le film sur le disque dur de votre ordinateur, puis visualisez le film depuis le disque dur (page 76).

Vous ne parvenez pas à imprimer une image.

- Reportez-vous au manuel d'utilisation de l'imprimante.

Après avoir été copiées sur un ordinateur, les images ne peuvent pas être visualisées sur l'appareil.

- Copiez-les dans un dossier reconnu par l'appareil, tel que « 101MSDCF » (page 81).
- Suivez les procédures correctes (page 82).

Picture Motion Browser

Les images ne s'affichent pas correctement avec « Picture Motion Browser ».

- Vérifiez que le dossier d'images est enregistré dans les « Viewed folders ». Si les images ne s'affichent pas, même avec le dossier enregistré dans les « Viewed folders », mettez à jour la base de données (page 87).

Impossible de trouver des images importées avec « Picture Motion Browser ».

- Cherchez dans le dossier « My Pictures ».
- Si vous avez modifié les réglages par défaut, reportez-vous à la section « Changement du « Folder to be imported » », page 87 et recherchez quel dossier est utilisé pour l'importation.

Vous souhaitez changer le « Folder to be imported ».

- Accédez à l'écran « Import Settings » pour changer le « Folder to be imported ». Vous pouvez spécifier un dossier différent à l'aide de « Picture Motion Browser » pour l'enregistrer dans les « Viewed folders » (page 87).

La date de toutes les images importées est affichée différemment de la date sur le calendrier.

- La date n'est pas réglée correctement sur l'appareil. Réglez la date et l'heure correctement (page 68).

est affiché sur l'écran.

- Les données enregistrées sont périmées, à cause du changement ou de la suppression du nom d'une image ou d'un dossier. Sélectionnez [Update Database] dans le menu [Tools], et exécutez l'opération.

« Memory Stick Duo »

Impossible d'insérer un « Memory Stick Duo ».

- Insérez-le dans le bon sens.

Impossible de formater un « Memory Stick Duo ».

- Vous utilisez un « Memory Stick Duo » doté d'un taquet de protection en écriture, ce dernier étant réglé en position LOCK. Réglez le taquet en position d'enregistrement (page 113).

Vous avez formaté un « Memory Stick Duo » par erreur.

- Toutes les données du « Memory Stick Duo » sont effacées par le formatage. Vous ne pouvez pas les restaurer. Pour empêcher un effacement accidentel, nous vous recommandons de placer le taquet de protection en écriture du « Memory Stick Duo » sur la position LOCK (page 113).

Mémoire interne

Impossible de lire ou d'enregistrer des images à l'aide de la mémoire interne.

- Un « Memory Stick Duo » est inséré dans l'appareil. Retirez-le.

Impossible de copier les données de la mémoire interne sur un « Memory Stick Duo ».

- Le « Memory Stick Duo » est saturé. Vérifiez sa capacité (64 Mo ou davantage recommandé).

Impossible de copier les données d'un « Memory Stick Duo » ou de l'ordinateur dans la mémoire interne.

- Les données du « Memory Stick Duo » ou de l'ordinateur ne peuvent pas être copiées sur la mémoire interne.

Impression

Reportez-vous également à la section « Imprimante compatible PictBridge » (ci-dessous) en plus des points suivants.

Les images sont imprimées avec les deux bords tronqués.

- Selon votre imprimante, les bords gauche, droit, haut et bas de l'image risquent d'être tronqués. Surtout lorsque vous imprimez une image prise avec une taille d'image réglée sur [16:9], le bord latéral de l'image peut être tronqué.
- Lorsque vous imprimez des images sur votre propre imprimante, essayez d'annuler les réglages de recadrage ou d'impression sans bord. Renseignez-vous auprès du fabricant de l'imprimante pour savoir si elle offre ces fonctions.
- Si vous faites imprimer des images dans un magasin, demandez s'il est possible de les imprimer sans tronquer les deux bords.

Impossible d'imprimer des photos avec la date insérée.

- Vous pouvez imprimer des images avec la date à l'aide de « Picture Motion Browser » (page 87).
- Cet appareil photo ne dispose pas d'une fonctionnalité permettant d'incruster la date sur des photos. Toutefois, étant donné que les photos prises avec cet appareil contiennent des informations relatives à la date d'enregistrement, vous pouvez imprimer des photos avec la date incrustée si l'imprimante ou le logiciel reconnaît les informations Exif. Pour plus de détails sur la compatibilité avec les informations Exif, consultez le fabricant de l'imprimante ou du logiciel.
- Lorsque vous faites imprimer des photos dans un magasin, elles peuvent être imprimées avec la date si vous le souhaitez.

Imprimante compatible PictBridge

Impossible d'établir une connexion.

- Vous ne pouvez pas raccorder directement l'appareil à une imprimante qui n'est pas compatible avec la norme PictBridge. Renseignez-vous auprès du fabricant de l'imprimante pour savoir si elle est compatible PictBridge.
- Assurez-vous que l'imprimante est sous tension et peut être raccordée à l'appareil.
- Réglez [Connexion USB] sur [PictBridge] (page 63).
- Débranchez et rebranchez le câble pour borne multi-usage. Si un message d'erreur s'affiche sur l'imprimante, consultez le mode d'emploi de l'imprimante.

Impossible d'imprimer les images.

- Vérifiez que l'appareil et l'imprimante sont correctement raccordés à l'aide du câble pour borne multi-usage.
- Mettez l'imprimante sous tension. Pour plus d'informations, consultez le mode d'emploi de l'imprimante.
- Si vous sélectionnez [Sortie] pendant l'impression, il se peut que vous ne puissiez pas imprimer des images. Débranchez et rebranchez le câble pour borne multi-usage. Si vous ne pouvez toujours pas imprimer vos images, débranchez le câble pour borne multi-usage, mettez l'imprimante hors tension, puis de nouveau sous tension, et rebranchez le câble pour borne multi-usage.
- Les films ne peuvent pas être imprimés.
- Il se peut que vous ne puissiez pas imprimer des images prises avec des appareils autres que celui-ci ou des images modifiées sur un ordinateur.

L'impression est annulée.

- Assurez-vous que vous avez débranché le câble pour la borne multi-usage avant la disparition du repère  (Raccordement PictBridge).

Impossible d'insérer la date et l'heure ou d'imprimer des images en mode planche index.

- L'imprimante n'offre pas ces fonctions. Renseignez-vous auprès du fabricant de l'imprimante pour savoir si elle offre ces fonctions.
- Avec certaines imprimantes, l'insertion de la date et de l'heure n'est pas possible en mode planche index. Contactez le fabricant de l'imprimante.

« ---- -- -- » est imprimé sur la partie réservée à l'insertion de la date et de l'heure de l'image.

- Des images sans données d'enregistrement ne peuvent pas être imprimées avec la date. Réglez [Date] sur [Désact] et imprimez de nouveau l'image (page 94).

Impossible de sélectionner la taille d'impression.

- Renseignez-vous auprès du fabricant de l'imprimante pour savoir si l'imprimante offre la taille d'impression souhaitée.

Impossible d'imprimer l'image dans la taille sélectionnée.

- Débranchez le câble pour borne multi-usage et rebranchez-le lorsque vous modifiez le format papier après avoir raccordé l'imprimante à l'appareil.
- Le paramétrage de l'impression sur l'appareil diffère de celui sur l'imprimante. Changez le paramétrage de l'impression sur l'appareil (page 94) ou sur l'imprimante.

Impossible d'utiliser l'appareil après avoir annulé une impression.

- Patientez un instant pour permettre à l'imprimante d'exécuter l'opération d'annulation. Cette opération peut prendre un certain temps selon les imprimantes.

Divers

L'appareil ne fonctionne pas avec l'objectif sorti.

- N'essayez pas de forcer un objectif qui ne bouge pas.
- Insérez une batterie chargée, puis rallumez l'appareil.

L'objectif est embué.

- De la condensation d'humidité s'est produite. Mettez l'appareil hors tension et attendez environ une heure avant de le réutiliser.

L'objectif ne se déplace pas lorsque vous mettez l'appareil hors tension.

- La batterie est déchargée. Remplacez-la avec une batterie chargée.

L'appareil chauffe lorsque vous l'utilisez longtemps.

- Ceci n'est pas une anomalie.

L'écran de réglage de l'horloge apparaît lorsque vous mettez l'appareil sous tension.

- Réglez de nouveau la date et l'heure (page 68).

Vous souhaitez modifier la date ou l'heure.

- Réglez de nouveau la date et l'heure (page 68).

Indicateurs d'avertissement et messages

Affichage d'autodiagnostic

Si un code commençant par une lettre apparaît, ceci est un affichage d'autodiagnostic de l'appareil. Les deux derniers chiffres (indiqués par □□) diffèrent selon l'état de l'appareil. Si vous n'arrivez pas à résoudre le problème, même après avoir essayé les actions correctives suivantes plusieurs fois, il se peut que votre appareil ait besoin d'être réparé. Contactez votre détaillant Sony ou un centre de service après-vente Sony agréé.

C:32:□□

- Problème de la partie matérielle de l'appareil. Mettez l'appareil hors tension, puis remettez-le sous tension.

C:13:□□

- L'appareil ne peut pas lire ou écrire les données sur le « Memory Stick Duo ». Mettez l'appareil hors tension puis de nouveau sous tension, ou réinsérez le « Memory Stick Duo » plusieurs fois.
- Une erreur de formatage s'est produite sur la mémoire interne ou un « Memory Stick Duo » non formaté est inséré. Formatez la mémoire interne ou le « Memory Stick Duo » (pages 58, 61).
- Le « Memory Stick Duo » inséré ne peut pas être utilisé avec votre appareil ou les données sont endommagées. Insérez un nouveau « Memory Stick Duo ».

E:61:□□

E:62:□□

E:91:□□

- Un dysfonctionnement de l'appareil s'est produit. Réinitialisez l'appareil (page 62), puis remettez-le sous tension.

Messages

Si les messages ci-dessous apparaissent, suivez les instructions.



- Le niveau de la batterie est faible. Chargez immédiatement la batterie. Dans certaines conditions d'utilisation ou avec certains types de piles, cet indicateur peut clignoter, bien que l'autonomie restante des piles soit encore de 5 à 10 minutes.

N'utilisez qu'une batterie compatible

- La batterie insérée n'est pas un modèle NP-BG1.

Erreur système

- Mettez l'appareil hors tension, puis remettez-le sous tension.

Erreur mémoire interne

- Mettez l'appareil hors tension, puis remettez-le sous tension.

Réinsérez le Memory Stick

- Insérez correctement le « Memory Stick Duo ».
- Le « Memory Stick Duo » inséré ne peut pas être utilisé avec votre appareil (page 113).
- Le « Memory Stick Duo » est endommagé.
- Les bornes du « Memory Stick Duo » sont souillées.

Erreur type Memory Stick

- Le « Memory Stick Duo » inséré ne peut pas être utilisé avec votre appareil (page 113).

Accès à Memory Stick impos Accès refusé

- Vous utilisez un « Memory Stick » avec un accès contrôlé.

Erreur de formatage du Memory Stick Erreur de formatage de la mémoire interne

- Reformatez le support d'enregistrement (pages 58 et 61).

Memory Stick verrouillé

- Vous utilisez un « Memory Stick Duo » doté d'un taquet de protection en écriture, ce dernier étant réglé en position LOCK. Réglez le taquet en position d'enregistrement (page 113).

Pas d'espace libre dans la mémoire interne

Pas d'espace mémoire sur Memory Stick

- Supprimez des fichiers ou des images inutiles (page 31).

Mémoire en lecture seule

- Votre appareil ne peut pas enregistrer ou effacer des images sur ce « Memory Stick Duo ».

Pas d'image

- Aucune image susceptible d'être lue n'a été enregistrée dans la mémoire interne.
- Aucune image susceptible d'être lue n'a été enregistrée dans ce dossier.
- Le dossier sélectionné ne contient aucun fichier pouvant être affiché en diaporama avec de la musique.

Erreur de dossier

- Il existe déjà sur le « Memory Stick Duo » un dossier portant un numéro commençant par les trois mêmes chiffres (par exemple : 123MSDCF et 123ABCDE). Sélectionnez un autre dossier ou créez un nouveau dossier (pages 58, 59).

Imposs créer nouv doss

- Il existe déjà sur le « Memory Stick Duo » un dossier portant un nom commençant par « 999 ». Dans ce cas, vous ne pouvez plus créer de dossiers.

Erreur de fichier

- Une erreur s'est produite pendant la lecture de l'image.

Dossier lecture seule

- Vous avez sélectionné un dossier qui ne peut pas être défini comme dossier d'enregistrement sur votre appareil. Sélectionnez un autre dossier (page 59).

Protection de fichier

- Annulez la protection (page 53).

Dépassement taille imag

- Vous essayez de visionner une image dont la taille ne peut pas être lue sur cet appareil.

Opération invalide

- Vous essayez de lire un fichier qui n'est pas compatible avec votre appareil.
- Vous avez sélectionné une fonction qui n'est pas disponible pour les films.

(Indicateur d'avertissement de vibrations)

- L'image prise avec l'appareil peut être floue car l'éclairage est insuffisant. Utilisez le flash, activez la fonction anti-flou ou montez l'appareil sur un trépied pour l'immobiliser.

640(Fine) non disponible

- Les films de taille 640(Fine) peuvent être enregistrés uniquement sur un « Memory Stick PRO Duo ». Insérez un « Memory Stick PRO Duo » ou sélectionnez une taille d'image autre que [640(Fine)].

Macro non valide

- La macro n'est pas disponible sous ces réglages (pages 24, 28).

Les réglages du flash ne sont pas modifiables.

- Le flash ne pas disponible sous ces réglages (pages 24, 28).

Nb max. d'images sélectionné

- Vous pouvez sélectionner jusqu'à 100 images. Décochez la case.

Batterie insuffisante

- Utilisez une batterie complètement chargée lors de la copie d'une image enregistrée dans la mémoire interne à un « Memory Stick Duo ».

Imprimante occupée

Erreur papier
Pas de papier
Erreur encre
Encre basse
Encre épuisée

- Vérifiez l'imprimante.

Erreur imprimante

- Vérifiez l'imprimante.
- Vérifiez que l'image à imprimer n'est pas endommagée.



- La transmission des données vers l'imprimante n'est peut-être pas encore terminée. Ne débranchez pas le câble pour borne multi-usage.

Traitement en cours

- L'imprimante exécute l'opération d'annulation de la tâche d'impression en cours. Vous ne pouvez pas imprimer tant que cette opération n'est pas terminée. Cette opération peut prendre du temps sur certaines imprimantes.

Erreur musique

- Supprimez le fichier de musique ou remplacez-le par un fichier de musique normal.
- Exécutez la commande [Format musi], puis téléchargez un nouveau fichier de musique.

Erreur de format de musique

- Exécutez [Format musi].

Opération invalide Sortie HD (1080i) en cours...

- Vous essayez de lire des films.
- Vous essayez d'utiliser la fonction [Retoucher].

Sortie TV en cours...

- L'appareil lit des images en mode diaporama.

Yeux rouges non détectés

- En fonction de l'image, vous risquez de ne pas pouvoir corriger le phénomène des yeux rouges.



Pour utiliser votre appareil à l'étranger — Sources d'alimentation

Vous pouvez utiliser votre appareil, le chargeur pour batterie (fourni) et l'adaptateur secteur AC-LS5K (non fourni) dans tout pays ou région où l'alimentation électrique est comprise entre 100 V et 240 V CA, 50/60 Hz.

- **N'utilisez pas un transformateur électronique (convertisseur de tension de voyage), car ceci pourrait provoquer un dysfonctionnement.**

A propos du « Memory Stick »

Un « Memory Stick » est un support d'enregistrement à circuit intégré portable et compact. Les types de « Memory Stick » pouvant être utilisés avec cet appareil sont indiqués dans le tableau ci-dessous.

Toutefois, un bon fonctionnement ne peut pas être garanti pour toutes les fonctions du « Memory Stick ».

Type de « Memory Stick »	Enregistrement/lecture
Memory Stick (sans MagicGate)	—
Memory Stick (avec MagicGate)	—
Memory Stick Duo (sans MagicGate)	○
Memory Stick Duo (avec MagicGate)	○*1*2
MagicGate Memory Stick	—
MagicGate Memory Stick Duo	○*1
Memory Stick PRO	—
Memory Stick PRO Duo	○*1*2*3

*1 « Memory Stick Duo », « MagicGate Memory Stick Duo » et « Memory Stick PRO Duo » sont dotés des fonctions MagicGate.

MagicGate est une technologie de protection des droits d'auteur utilisant un cryptage. Un enregistrement/lecture des données nécessitant les fonctions MagicGate ne peut pas être exécuté avec cet appareil.

*2 Prend en charge le transfert des données à haute vitesse par une interface parallèle.

*3 Des films de taille 640(Fine) peuvent être enregistrés.

- Ce produit est compatible avec les « Memory Stick Micro » (« M2 »). « M2 » est l'abréviation de « Memory Stick Micro ».
- Si le « Memory Stick Duo » a été formaté sur un ordinateur, son fonctionnement n'est pas garanti sur cet appareil.
- Les vitesses de lecture et d'écriture des données dépendent de la combinaison de « Memory Stick Duo » et du matériel utilisé.

Remarques sur l'utilisation d'un « Memory Stick Duo » (non fourni)

- Lorsque le taquet de protection en écriture est réglé en position LOCK à l'aide d'un objet pointu, vous ne pouvez pas enregistrer, monter ou effacer des images.

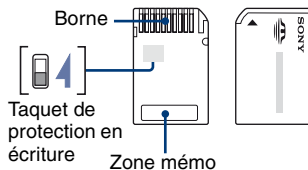

Certaines cartes « Memory Stick Duo » ne sont pas dotées de taquet de protection en écriture. Sur les « Memory Stick Duo » dotés de ce taquet, la position et la forme peuvent varier selon le « Memory Stick Duo ».

- Ne retirez pas le « Memory Stick Duo » pendant la lecture ou l'écriture des données.
- Les données peuvent être endommagées dans les cas suivants :
 - si vous retirez le « Memory Stick Duo » ou si vous mettez l'appareil hors tension pendant une opération de lecture ou d'écriture
 - si vous utilisez le « Memory Stick Duo » dans des endroits soumis à l'électricité statique ou à des bruits parasites
- Nous vous recommandons d'effectuer une copie de sauvegarde de vos données importantes.
- N'appuyez pas fortement sur la zone mémoire lorsque vous écrivez dessus.
- Ne fixez pas d'étiquette directement sur un « Memory Stick Duo » ou sur un adaptateur Memory Stick Duo.
- Rangez le « Memory Stick Duo » dans le boîtier fourni pour le transporter ou le ranger.
- Ne touchez pas la borne du « Memory Stick Duo » avec les doigts ou avec un objet métallique.
- Ne soumettez pas le « Memory Stick Duo » à des chocs, ne le pliez pas et ne le laissez pas tomber.
- Ne démontez pas et ne modifiez pas le « Memory Stick Duo ».

- Ne démontez pas et ne modifiez pas le « Memory Stick Duo ».
- Ne laissez pas le « Memory Stick Duo » à la portée des enfants. Ils risqueraient de l'avaler.
- N'utilisez pas ou ne rangez pas le « Memory Stick Duo » dans les conditions suivantes :
 - endroits très chauds, tels que l'intérieur d'un véhicule garé en plein soleil
 - endroits exposés aux rayons directs du soleil
 - endroits humides ou avec des substances corrosives

Remarques sur l'utilisation de l'adaptateur Memory Stick Duo (non fourni)

- Avant d'utiliser un « Memory Stick Duo » avec un appareil compatible « Memory Stick », insérez le « Memory Stick Duo » dans un adaptateur Memory Stick Duo. Si vous insérez un « Memory Stick Duo » sans adaptateur Memory Stick Duo dans un matériel compatible « Memory Stick », vous risquez de ne pas pouvoir le retirer.
- Lorsque vous insérez un « Memory Stick Duo » dans un adaptateur Memory Stick Duo, vérifiez que le « Memory Stick Duo » est inséré dans le bon sens, puis enfoncez-le à fond. Une insertion incorrecte risque d'entraîner un dysfonctionnement.
- Lorsque vous utilisez un « Memory Stick Duo » inséré dans un adaptateur Memory Stick Duo avec un appareil compatible « Memory Stick », assurez-vous que l'adaptateur Memory Stick Duo est tourné dans le sens correct. Notez qu'un usage incorrect peut endommager le matériel.
- N'insérez pas un adaptateur Memory Stick Duo sans « Memory Stick Duo » à l'intérieur dans un appareil compatible « Memory Stick ». Ceci pourrait provoquer un dysfonctionnement de l'appareil.

Remarques sur l'utilisation d'un « Memory Stick PRO Duo » (non fourni)

Le bon fonctionnement d'un « Memory Stick PRO Duo » d'une capacité jusqu'à 8 Go sur cet appareil a été vérifié.

Remarques sur l'utilisation d'un « Memory Stick Micro » (non fourni)

- Avant d'utiliser un « Memory Stick Micro » avec un cet appareil, veillez à insérer le « Memory Stick Micro » dans un adaptateur « M2 » de la taille du Memory Stick Duo. Si vous insérez dans l'appareil un « Memory Stick Micro » sans adaptateur « M2 » de la taille du Memory Stick Duo, vous risquez de ne pas pouvoir le retirer.
- Ne laissez pas le « Memory Stick Micro » à la portée des enfants. Ils risqueraient de l'avaler.

A propos de la batterie

A propos du chargement de la batterie

Nous vous recommandons de charger la batterie à une température ambiante comprise entre 10°C et 30°C (50°F à 86°F). Si vous chargez la batterie à une température ambiante hors de cette plage, il se peut que le chargement ne soit pas efficace.

Utilisation efficace de la batterie

- La performance de la batterie diminue lorsque la température ambiante est basse. C'est pourquoi sa durée de service diminue dans des endroits froids. Pour augmenter l'autonomie de la batterie, nous vous recommandons de procéder comme suit :
 - Mettez-la dans votre poche près du corps pour la garder au chaud et insérez-la dans l'appareil juste avant la prise de vue.
- L'alimentation peut faire défaut rapidement si vous utilisez fréquemment le flash ou le zoom.
- Nous vous recommandons de vous munir de batteries de réserve pour deux ou trois fois la durée de prise de vue prévue et de faire des essais avant l'utilisation réelle de l'appareil.
- N'exposez pas la batterie à l'eau. Elle n'est pas étanche à l'eau.
- Ne laissez pas la batterie dans des endroits très chauds comme dans un véhicule ou en plein soleil.

Rangement de la batterie

- Si vous n'utilisez pas la batterie pendant une longue période, chargez-la complètement, puis, une fois par an, utilisez-la sur l'appareil avant de la ranger dans un endroit sec et frais. Recommencez ces procédures une fois par an afin de garantir le bon fonctionnement de la batterie.
- Pour épuiser la batterie, laissez l'appareil en mode de lecture diaporama (page 48) jusqu'à ce qu'il s'éteigne.
- Pour empêcher l'altération de la borne, un court-circuit, etc., veillez à utiliser le boîtier fourni pour transporter ou ranger la batterie.

A propos de l'autonomie de la batterie

- La durée de service de la batterie est limitée. La capacité de la batterie diminue progressivement à l'usage et avec le temps. Lorsque l'autonomie après la recharge diminue considérablement, il est probable que la batterie a atteint la fin de sa durée de service. Achetez une nouvelle batterie.

- L'autonomie de la batterie varie en fonction des conditions de stockage, d'utilisation et ambiantes dans lesquelles chaque batterie est utilisée.

A propos du chargeur pour batterie

A propos du chargeur pour batterie

- Ne chargez pas d'autres batteries que des batteries de type NP-BG dans le chargeur pour batterie fourni avec l'appareil. Si vous essayez de charger des batteries autres que celle spécifiée, celles-ci peuvent couler, surchauffer ou exploser et infliger des brûlures ou des blessures par électrocution.
- Retirez la batterie chargée du chargeur de batteries. Si vous laissez la batterie chargée dans le chargeur, la durée de service de la batterie sera diminuée.
- Lorsque le témoin CHARGE clignote, ceci peut signaler une erreur de batterie ou qu'une batterie d'un type autre que celle spécifiée est utilisée. Assurez-vous que la batterie est bien du type spécifié. Si la batterie est bien du type spécifié, retirez-la, remplacez-la par une neuve ou une autre et vérifiez que le chargeur pour batterie fonctionne correctement. Si le chargeur pour batterie fonctionne correctement, il se peut qu'une erreur de batterie se soit produite.
- Si le chargeur pour batterie est souillé, il se peut que la charge ne s'effectue pas correctement. Nettoyez le chargeur pour batterie avec un chiffon sec, etc.



- A**
- AF centre43
 - AF multi.....42
 - AF spot43
 - Aff apr capt.....67
 - Affichage d'autodiagnostic109
 - Affichage de l'index48
 - Affichage Plan86
 - Attén yeux roug46
- B**
- Bal blanc45
 - Batterie.....115
 - Bip62
- C**
- Câble pour borne multi-usage70, 77, 94
 - Cadre du télémètre AF.....42
 - Chargeur pour batterie116
 - Chg doss ENR.59
 - COMPONENT63
 - Connecteur multiple70, 77, 94
 - Connexion USB63
 - Contrôle66
 - Copie d'images sur l'ordinateur76
 - Copier60
 - Correction des yeux rouges52
 - Couleur9
 - Couleur partielle51
 - Créer dos ENR.58
- D**
- Date.....68, 87, 95
 - Destination de stockage des fichiers81
 - Destinations de stockage des fichiers d'image et noms de fichier81
 - Dépannage.....98
 - Détection de visage38
 - Diaporama.....48, 51
 - DirectX74
 - DISP18
 - Dossier55
 - Changement59
 - Création.....58
 - Sélection.....55
 - DPOF54, 96
- E**
- Ecart d'exposition39
 - Eclatant.....40
 - Ecran
 - Changement de l'affichage18
 - Indicateur14
 - Rétroéclairage LCD18
 - Enfoncement du déclencheur à mi-course7
 - EV41
 - Exposition8
 - Extension.....82
- É**
- Éclairage fluorescent 1, 2, 345
 - Écran LCD18
 - Écran planche index30
- F**
- Filtre croisé52
 - Flash (balance des blancs)....46
 - Flash forcé activé24
 - Flash forcé désactivé.....24
 - Flou artistique51
 - Format musi89
 - Formater.....58, 61
- G**
- Gérer la mémoire58
 - Guide fonct62
- H**
- Histogramme18, 19
 - HOME33
- I**
- Identification des pièces12
 - Illuminat. AF65
 - Image floue.....7
 - Image seule.....48
 - Impression directe93
 - Impression en magasin96
 - Imprimer54, 92
 - Incandescent45
 - Indicateur14
 - Indicateur de verrouillage AE/AF22, 44
 - Indicateurs d'avertissement et messages.....109
 - Initialiser.....62
 - Install75
 - ISO.....8, 41
- J**
- JPG81
- L**
- Language Setting69
 - Logiciel.....75, 83, 89
 - Lumière jour45
- M**
- Macro.....24
 - Mass Storage63
 - « Memory Stick Duo »113

- Menu
 Paramètres 36
 Prise de vue 37
 Visualisation 51
 Menu de visualisation 51
 Mesure à pondération centrale 42
 Mesure multi-zone 42
 Mesure spot 42
 Mémoire interne 20
 Mise au point 7, 23, 42
 Mise au point automatique 7
 Mise au point programmée 43
 Mode AF 66
 Mode couleur 40
 Mode Crépuscule 27
 Mode de flash 24
 Mode de mesure 42
 Mode de réglage automatique 22
 Mode ENR 39
 Mode Flou artistique 27
 Mode Neige 27
 Mode Paysage 27
 Mode Plage 27
 Mode Portrait crépus 27
 Mode Programme Auto 21
 Mode Sensibil élevée 27
 MPG 81
 Music Transfer 89, 91
 Musique 50
- N**
 N&B 40
 Naturelle 40
 Niv. flash 46
 Nom de fichier 81
 NTSC 64
 Nuageux 45
- O**
 Objectif Fisheye 52
 Obturation lente NR 15
 Ordinateur 73
 Copie d'images 76, 90
 Environnement recommandé 74, 90
 Logiciel 75
 Macintosh 90
 Visualisation d'images stockées sur un ordinateur avec votre appareil 82
 Windows 73
 Ordinateur Macintosh 90
 Environnement recommandé 90
 Ordinateur Windows 73
 Environnement recommandé 74
 Orientat. Auto 67
 Outil Memory Stick 58
 Outil mémoire intern 61
 Outils de musique 89
 Ouverture 8
- P**
 PAL 64
 Paramètres principaux 1 62
 Paramètres principaux 2 63
 PictBridge 63, 93
 Picture Motion Browser 83
 Pivoter 54
 Pixel 10
 Ponctuel 66
 Prise de vue 37
 Films 22, 23
 Image fixe 22
 Protéger 53
- Q**
 Quadrillage 65
 Qualité d'image 10
- R**
 Raccordement
 Imprimante 94
 Ordinateur 77
 TV 70
 Rafale 39
 Recadrage 52
 Repère de demande d'impression 96
 Retardateur 24
 Retoucher 51
 Réglage de l'exposition (EV) 19, 41
 Réglages 62
 Réglages de l'horloge 68
 Réglages de la prise de vue 1 65
 Réglages de la prise de vue 2 67
 Réticule du spotmètre 42
 Rétroéclairage LCD 18
- S**
 SETUP 47
 Sélect. dossier 55
 Sélecteur de mode 21
 Sélection de scène 26
 Sépia 40
 Sortie Vidéo 64
 Sous-exposition 8
 SteadyShot 47
 Suppression d'images 31
 Supprimer 51
 Formater 58, 61
 Surexposition 8
 Sync lente 24
 Système d'exploitation 74, 90

T

Taille d'image	10
Taille Img	37
Taquet de protection en écriture	113
Tenue en main de l'appareil	7, 22
Téléch musi.....	89
TV	70

U

Utilisation de votre appareil à l'étranger	112
---	-----

V

Verrouillage AF	44
VGA.....	11
Visualisation d'images.....	29
Vitesse d'obturation	8
Volume	29

Z

Zoom.....	23
Zoom de lecture	29
Zoom intelligent	66
Zoom numérique.....	66
Zoom numérique de précision	66
Zoom optique.....	23, 66

Remarques sur la licence

Les logiciels « C Library », « Expat » et « zlib » sont fournis avec votre appareil photo. Ces logiciels sont fournis conformément aux licences d'utilisation des détenteurs des droits d'auteur. A la demande des détenteurs des droits d'auteur de ces applications logicielles, nous sommes dans l'obligation de vous communiquer les informations suivantes. Veuillez lire les sections suivantes. Lisez le fichier « license1.pdf » dans le dossier « License » du CD-ROM. Vous trouverez les licences (en anglais) des logiciels « C Library », « Expat », « zlib ».

A propos des logiciels sous licence GNU GPL/LGPL

Les logiciels susceptibles d'être couverts par la GNU General Public License suivante (ci-après désignée sous le nom de « GPL ») ou la GNU Lesser General Public License suivante (ci-après désignée sous le nom de « LGPL ») sont inclus dans l'appareil.

Nous vous informons que vous avez le droit d'accéder au code source de ces programmes, de le modifier ou de le redistribuer conformément aux conditions énoncées dans la licence GPL/LGPL fournie.

Vous trouverez le code source sur le Web. Pour le télécharger, consultez le site Web suivant :

<http://www.sony.net/Products/Linux/>

Veuillez éviter de nous contacter concernant le code source.

Lisez le fichier « license2.pdf » dans le dossier « License » du CD-ROM. Vous y trouverez les licences (en anglais) « GPL » et « LGPL ».

Pour visualiser le PDF, Adobe Reader est nécessaire. S'il n'est pas installé sur votre ordinateur, vous pouvez le télécharger à partir de la page Web de Adobe Systems : <http://www.adobe.com/>

Des informations complémentaires sur ce produit et des réponses aux questions fréquemment posées sont disponibles sur notre site Web d'assistance client.

<http://www.sony.net/>