

Digital Still Camera**Guide de l'utilisateur/
Dépannage**

FR

Mode d'emploi

Lisez entièrement ce mode d'emploi et « Lisez ceci en premier » (volume séparé) avant d'utiliser l'appareil et conservez-les pour pouvoir les consulter en cas de besoin.

**Guida dell'utente/
Soluzione dei problemi**

IT

Istruzioni per l'uso

Prima di usare l'apparecchio, leggere attentamente questo manuale e "Prima leggere questo" (volume separato) e conservarli per riferimenti futuri.

Des informations complémentaires sur ce produit et des réponses à des questions fréquemment posées sont disponibles sur notre site Web d'assistance client.

Ulteriori informazioni su questo prodotto e risposte alle domande più comuni sono reperibili sul nostro sito Web di Assistenza Clienti.

<http://www.sony.net/>



Imprimé sur papier 100 % recyclé avec de l'encre à base d'huile végétale sans COV (composés organiques volatils).

Stampato su carta 100% riciclata con inchiostro a base di olio vegetale senza COV (composto organico volatile).

Printed in Japan

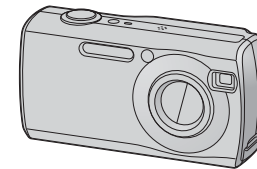

2589978220

**DSC-S40**

Cyber-shot



MEMORY STICK™



« Lisez ceci en premier » (volume séparé)

Explique les réglages et opérations de base pour la prise de vue/lecture des images avec votre appareil.

"Prima leggere questo" (volume separato)

Spiega le operazioni dell'impostazione e di base per la ripresa/riproduzione con la macchina fotografica.

AVERTISSEMENT

Pour ne pas risquer un incendie ou une décharge électrique, n'exposez pas cet appareil à la pluie ou à l'humidité.

Note pour les clients européens

Ce produit a fait l'objet d'essais ayant permis de constater qu'il respectait les limites prescrites par la directive sur la CEM sur l'utilisation de câbles de raccordement de moins de 3 mètres (9,8 pi.).

Attention

Le champ électromagnétique à des fréquences particulières peut avoir une incidence sur l'image et le son de cet appareil.

Avis

Si de l'électricité statique ou de l'électromagnétisme interrompt le transfert de données (échec), redémarrez l'application ou débranchez et rebranchez le câble de communication (USB, etc.).

Traitement des appareils électriques et électroniques en fin de vie (Applicable dans les pays de l'Union Européenne et aux autres pays européens disposant de systèmes de collecte sélective)



Ce symbole, apposé sur le produit ou sur son emballage, indique que ce produit ne doit pas être traité avec les déchets ménagers. Il doit être remis à un point de collecte approprié pour le recyclage des équipements électriques et électroniques. En s'assurant que ce produit est bien mis au rebus de manière appropriée, vous aiderez à prévenir les conséquences négatives potentielles pour l'environnement et la santé humaine. Le recyclage des matériaux aidera à conserver les ressources naturelles. Pour toute information supplémentaire au sujet du recyclage de ce produit, vous pouvez contacter votre municipalité, votre déchetterie ou le magasin où vous avez acheté le produit.

Avertissement lié à l'utilisation de l'adaptateur secteur AC-LS5K (non fourni)

L'appareil n'est pas isolé du secteur tant qu'il reste branché à la prise murale, même s'il est éteint.

Remarques sur l'utilisation de l'appareil

Types de « Memory Stick » utilisables (non fournis)

Le support d'enregistrement à circuit intégré utilisé par cet appareil est un « Memory Stick ». Il existe deux types de « Memory Stick ».

- « Memory Stick » : vous pouvez utiliser un « Memory Stick » avec votre appareil.

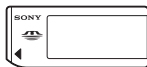

- « Memory Stick Duo » : vous pouvez utiliser un « Memory Stick Duo » en l'insérant dans un adaptateur Memory Stick Duo.



Adaptateur Memory Stick Duo

- Pour plus d'informations sur le « Memory Stick », voir page 83.

Objectif Carl Zeiss

Cet appareil est équipé d'un objectif Carl Zeiss capable de restituer une des images nettes avec un excellent contraste.

L'objectif de cet appareil a été fabriqué avec un système d'assurance de la qualité certifié par Carl Zeiss conformément aux normes de qualité de Carl Zeiss en Allemagne.

Aucun dédommagement du contenu de l'enregistrement

- Dans le cas où l'enregistrement ou la lecture serait impossible en raison d'un dysfonctionnement de l'appareil ou une anomalie du support d'enregistrement, etc., ceci ne pourra donner lieu à une indemnisation.

Sauvegarde des données de la mémoire interne ou « Memory Stick »

- Si vous éteignez l'appareil ou si vous ouvrez le couvercle du logement des batteries ou le couvercle du « Memory Stick », etc., alors que le témoin d'accès est allumé, les données de la mémoire interne ou le « Memory Stick » risquent d'être endommagés. Pour ne pas risquer de perdre vos données, veillez à les

sauvegarder. Reportez-vous aux pages 22, 53 pour plus d'informations sur la sauvegarde des données.

Remarques sur l'enregistrement/lecture

- Cet appareil n'est résistant ni à la poussière, ni aux projections, ni à l'eau. Avant d'utiliser l'appareil, lisez la section « Précautions » (page 86).
- Avant d'enregistrer des événements importants, effectuez un test de prise de vue afin de vous assurer que l'appareil fonctionne correctement.
- Veillez à ne pas mouiller l'appareil. La pénétration d'eau dans l'appareil peut provoquer des anomalies qui, dans certains cas, peuvent être irrémédiables.
- Ne dirigez pas l'appareil vers le soleil ou une forte lumière. Vous risqueriez de vous abîmer les yeux de manière irréversible. Ceci pourrait également entraîner un dysfonctionnement de l'appareil.
- N'utilisez pas l'appareil près de sources de fortes ondes radioélectriques ou de radiations ou dans un lieu sujet à un champ magnétique important. L'appareil risquerait de ne pas pouvoir enregistrer ou lire correctement.
- Une utilisation de l'appareil dans des endroits couverts de sable ou poussiéreux peut provoquer des dysfonctionnements.
- Si vous constatez une condensation d'humidité, remédiez-y avant d'utiliser l'appareil (page 86).
- Ne secouez pas et ne heurtez pas l'appareil. Ceci pourrait non seulement provoquer des dysfonctionnements et empêcher l'enregistrement des images, mais aussi rendre le support d'enregistrement inutilisable ou provoquer une détérioration ou une perte des données d'image.
- Nettoyez la surface du flash avant l'utilisation. La chaleur de l'émission du flash peut décolorer ou coller la saleté à la surface du flash et rendre ainsi l'émission de lumière insuffisante.

Remarques sur l'écran LCD, le viseur LCD (pour les modèles avec un viseur LCD) et l'objectif

- L'écran LCD et le viseur LCD ont été fabriqués avec une technologie de très haute précision et plus de 99,99 % de pixels sont opérationnels. Il se peut, toutefois, que vous constatiez quelques petits points noirs et/ou brillants (blancs, rouges, bleus ou verts) permanents sur l'écran LCD et dans le viseur LCD. Ces points sont normaux pour ce procédé de fabrication et n'affectent aucunement l'enregistrement.
- Une exposition prolongée de l'écran LCD, du viseur ou de l'objectif aux rayons directs du soleil peut provoquer des dysfonctionnements. Soyez attentif lorsque vous placez l'appareil près d'une fenêtre ou à l'extérieur.
- N'exercez aucune pression sur l'écran LCD. Ceci pourrait décolorer l'écran et provoquer un dysfonctionnement.
- Les images peuvent laisser une traînée sur l'écran LCD dans un endroit froid. Ceci n'est pas une anomalie.
- Cet appareil est doté d'un zoom motorisé. Veillez à ne pas heurter l'objectif et à ne pas le soumettre à une force.

Compatibilité des données d'image

- Cet appareil est conforme à la norme universelle DCF (Design rule for Camera File system) de la JEITA (Japan Electronics and Information Technology Industries Association).
- La lecture sur un autre appareil d'images enregistrées avec cet appareil et la lecture sur cet appareil d'images enregistrées ou montées sur un autre appareil ne sont pas garanties.

Avertissement sur les droits d'auteur

Les émissions de télévision, films, cassettes vidéo et autres œuvres peuvent être protégés par des droits d'auteur. L'enregistrement non autorisé de telles œuvres peut constituer une infraction à la loi sur les droits d'auteur.

Images utilisées dans ce manuel

Les photos utilisées comme exemple dans ce manuel sont des images reproduites et non des photos réelles prises avec cet appareil.

Pour utiliser pleinement votre appareil photo numérique

Préparez l'appareil et photographiez en mode de réglage automatique

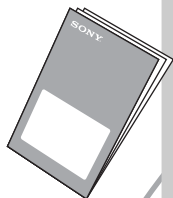

« Lisez ceci en premier » (volume séparé)

- 1 Préparez les batteries
- 2 Mettez l'appareil sous tension/réglez l'horloge
- 3 Insérez un « Memory Stick » (non fourni)
- 4 Sélectionnez la taille d'image à utiliser
- 5 Prenez facilement des images (Mode de réglage automatique) Prenez des images fixes (Sélection de scène)
- 6 Visualisez/effacez des images

Faites mieux connaissance avec votre appareil

Ce manuel

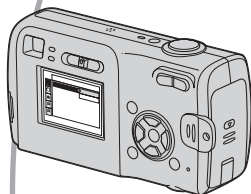

- Photographiez avec vos réglages favoris (Prise de vue automatique programmée) → page 24
- Utilisez divers modes de prise de vue/lecture avec le menu → page 26
- Changez les réglages par défaut → page 41

Connectez votre appareil à un ordinateur ou à une imprimante

Ce manuel



- Copiez vos images sur un ordinateur et éditez-les de diverses manières → page 51
- Imprimez des images en connectant votre appareil directement à une imprimante (imprimantes compatibles PictBridge seulement) → page 64

Table des matières

Remarques sur l'utilisation de l'appareil	3
---	---

















Utilisation de l'appareil

Techniques de base pour de meilleures images.....	9
Mise au point – Mise au point réussie sur un sujet.....	9
Exposition – Réglage de l'intensité de la lumière	10
Couleur – Effets de l'éclairage.....	11
Qualité – « Qualité d'image » et « Taille d'image »	12
Identification des pièces.....	14
Indicateurs à l'écran.....	16
Changement de l'affichage à l'écran.....	20
Nombre d'images fixes et durée d'enregistrement de films	21
Si vous ne disposez pas d'un « Memory Stick » (enregistrement sur la mémoire interne).....	22
Autonomie de la batterie et nombre d'images pouvant être enregistrées/visualisées	23
Utilisation du sélecteur de mode.....	24







Utilisation du menu

<i>Utilisation des paramètres du menu</i>	26
<i>Paramètres du menu.....</i>	27
Menu de prise de vue	28

-  (Appareil)
-  (EV)
-  (Mise au P)
- WB (Bal blanc)
- ISO
-  (Qual. img)
- Mode (Mode ENR)
-  (Intervalle)
-  (Niv. flash)
- PFX (Effet img)
-  (Saturation)
-  (Contraste)
-  (Netteté)
-  (Réglages)

Menu de visualisation.....	34
 (Dossier)	
 (Protéger)	
DPOF	
 (Imprim)	
 (Diapo)	
 (Redimens)	
 (Pivoter)	
 (Diviser)	
 (Réglages)	
Recadrage	

Utilisation de l'écran Réglages

<i>Utilisation des paramètres de Réglages.....</i>	41
 Appareil photo 1	42
Mode AF	
Zoom numérique	
Jour/Heure	
Attén yeux roug	
Illuminat. AF	
Aff apr capt	
 Appareil photo 2.....	45
Icône agrandie	
 Outil mémoire intern.....	46
Formater	
 Outil Memory Stick	47
Formater	
Créer dos ENR.	
Chg doss ENR.	
Copier	
 Réglages 1	49
Bip	
 Langue	
Initialiser	
 Réglages 2	50
N° de fichier	
Connexion USB	
Réglage heure	

Utilisation de votre ordinateur

Utilisation de votre ordinateur Windows.....	51
Copie d'images sur votre ordinateur	53
Visualisation des fichiers d'images stockés sur un ordinateur avec votre appareil (à l'aide d'un « Memory Stick »).....	59
Utilisation des logiciels fournis	60
Utilisation de votre ordinateur Macintosh.....	62

Impression des images fixes

Comment imprimer des images fixes.....	64
Impression directe des images à l'aide d'une imprimante compatible PictBridge	65
Impression en magasin.....	68

Dépannage

Dépannage	70
Indicateurs d'avertissement et messages.....	80

Divers

Mode « Memory Stick »	83
A propos des batteries/piles	85
Précautions.....	86
Spécifications.....	87



Index.....	88
-------------------	-----------



Techniques de base pour de meilleures images

Mise au point

Exposition

Couleur

Qualité

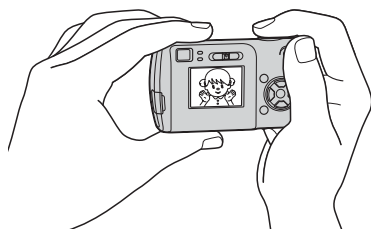

Cette section décrit les opérations de base vous permettant d'utiliser votre appareil. Elle vous indique comment utiliser les différentes fonctions de l'appareil telles que le sélecteur de mode (page 24) ou les menus (page 26).

Mise au point

Mise au point réussie sur un sujet

Lorsque vous enfoncez le déclencheur à mi-course, l'appareil effectue la mise au point automatiquement (Mise au point automatique). N'oubliez pas qu'il ne faut enfoncez le déclencheur qu'à mi-course.

Enfoncez complètement en une seule fois

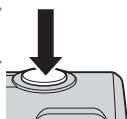

Enfoncez à mi-course, puis

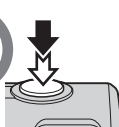

Clignote → allumé/bip



Enfoncez complètement

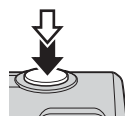

Pour prendre une image fixe difficile à mettre au point →  (Mise au P) (page 28)

Si une image est floue même après une mise au point, ceci est peut-être dû à un tremblement de l'appareil. → Voir la section « Conseils pour que l'image ne soit pas floue » (ci-dessous).

Conseils pour que l'image ne soit pas floue

Tenez l'appareil immobile en gardant vos bras le long du corps. Vous pouvez également stabiliser l'appareil en vous appuyant contre un arbre ou un bâtiment près de vous. Dans les endroits sombres, nous vous recommandons d'utiliser un trépied et le flash.



Exposition Réglage de l'intensité de la lumière

Vous pouvez créer des images variées en réglant l'exposition et la sensibilité ISO. L'exposition est la quantité de lumière que reçoit l'appareil lorsque vous relâchez le déclencheur.

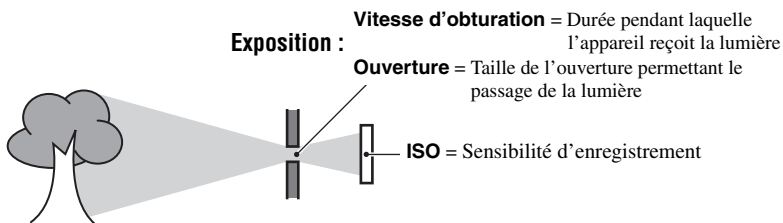

Surexposition
= trop de lumière
Image blanchâtre



Exposition correcte



Sous-exposition
= trop peu de lumière
Image plus sombre

L'exposition est réglée automatiquement à la valeur correcte en mode de réglage automatique. Vous pouvez, toutefois, la régler manuellement à l'aide des fonctions ci-dessous.

[EV] :

Vous permet de régler l'exposition ayant été déterminée par l'appareil. → page 28

[Mode de mesure] :

Vous permet de changer la partie du sujet sur laquelle la mesure sera effectuée pour la détermination de l'exposition (→ étape 5 de « Lisez ceci en premier »).

Réglage de la sensibilité ISO

La valeur ISO est une unité de mesure (sensibilité) qui permet d'estimer la quantité de lumière reçue par le capteur d'image (qui est l'équivalent du film photo). Même avec une exposition identique, les images diffèrent selon la sensibilité ISO.

[ISO] permet de régler la sensibilité → page 30



Sensibilité ISO élevée

Enregistre une image claire même dans un endroit obscur. L'image tend, toutefois, à comporter du bruit.







Sensibilité ISO faible

Permet d'enregistrer une image plus harmonieuse. L'image tend, toutefois, à être sombre.

Couleur Effets de l'éclairage

La couleur apparente du sujet est affectée par les conditions d'éclairage.

Exemple : couleur d'une image affectée par des sources de lumière

Temps/éclairage	Lumière du jour	Nuageux	Fluorescent	Incandescent
				
Caractéristiques de la lumière	Blanc (standard)	Bleuâtre	Dominante bleue	Rougeâtre

Les tonalités de couleur sont réglées automatiquement en mode de réglage automatique. Vous pouvez, toutefois, les régler manuellement à l'aide de [Bal blanc] (page 30).

Une image numérique est constituée par une multitude de petits points appelés pixels. Plus l'image comporte de pixels, plus sa taille est importante, plus elle occupe de mémoire et plus elle est détaillée. La « taille d'image » s'exprime en nombre de pixels. Ces différences ne sont pas visibles sur l'écran de l'appareil, mais la finesse des détails et la durée de traitement des données ne sont pas les mêmes lors de l'impression ou de la visualisation sur un écran d'ordinateur.

Description des pixels et de la taille d'image

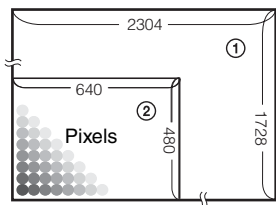

- ① Taille d'image : 4M
 $2\,304 \text{ pixels} \times 1\,728 \text{ pixels} = 3\,981\,312 \text{ pixels}$
- ② Taille d'image : VGA(E-mail)
 $640 \text{ pixels} \times 480 \text{ pixels} = 307\,200 \text{ pixels}$

Sélection de la taille d'image (→ étape 4 de « Lisez ceci en premier »)

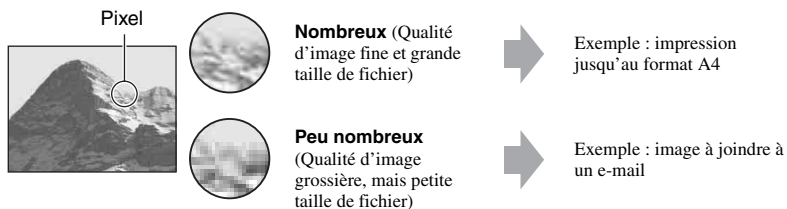

Les réglages par défaut sont marqués par ✓.

Taille d'image		Consignes d'utilisation	
✓	4M (2 304 × 1 728)	Maximum ↑ ↓ Minimum	Pour imprimer des images avec une densité élevée au format A4 ou A5
	3:2 (2 304 × 1 536)*		
	3M (2 048 × 1 536)		
	1M (1 280 × 960)		
	VGA(E-mail) (640 × 480)		Pour imprimer au format carte postale Pour enregistrer un grand nombre d'images Pour joindre des images à des messages électroniques ou créer des pages Web

* Les images sont enregistrées au format 3:2 correspondant à celui du papier d'impression ou des cartes postales, etc.

Sélection combinée de qualité d'image (taux de compression) (page 30)

Vous pouvez sélectionner le taux de compression au moment de sauvegarder les images numériques. Si vous sélectionnez un taux de compression élevé, l'image est moins détaillée, mais sa taille de fichier est plus petite.

Identification des pièces

Pour les informations sur l'utilisation des pièces, reportez-vous aux pages indiquées entre parenthèses.

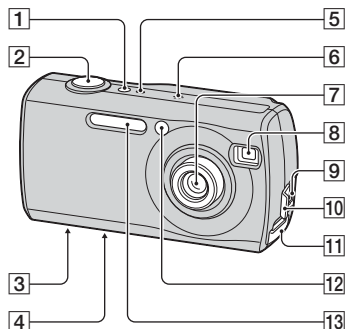

- 1 Touche POWER (→ étape 2 de « Lisez ceci en premier »)
- 2 Déclencheur (→ étape 5 de « Lisez ceci en premier »)
- 3 Douille de trépied (face inférieure)
 - Utilisez un trépied avec une longueur de vis inférieure à 5,5 mm (7/32 pouces). Si la vis est trop longue, vous ne parviendrez pas à fixer solidement l'appareil sur le trépied ; de plus l'appareil risque d'être endommagé.
- 4 Haut-parleur (face inférieure)
- 5 Témoin POWER (→ étape 2 de « Lisez ceci en premier »)
- 6 Micro
- 7 Objectif
- 8 Fenêtre du viseur
- 9 Prise ψ (USB) (54)
- 10 Couvercle de prise ψ (USB)
- 11 Couvercle « Memory Stick » (→ étape 3 de « Lisez ceci en premier »)
- 12 Témoin de retardateur (→ étape 5 de « Lisez ceci en premier »)/Illuminateur d'assistance AF (44)

- 13 Flash (→ étape 5 de « Lisez ceci en premier »)

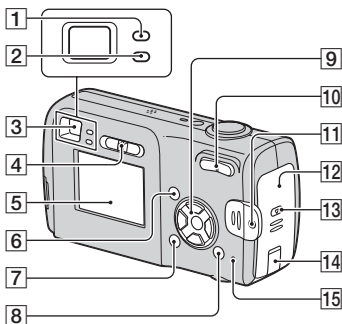

- 1 Témoin de verrouillage AE/AF/témoin de retardateur (vert) (→ étape 5 de « Lisez ceci en premier »)
- 2 Témoin du flash/témoin d'enregistrement (orange) (→ étape 5 de « Lisez ceci en premier »)
- 3 Viseur (→ étape 5 de « Lisez ceci en premier »)
- 4 Sélecteur de mode (24)
- 5 Ecran LCD(16)
- 6 Touche MENU (26)
- 7 Touche \square (activation/désactivation de l'affichage/écran LCD) (20)
- 8 Touche ⌂ / ⌂ (taille d'image/supprimer) (→ étapes 4 et 6 de « Lisez ceci en premier »)
- 9 Touche de commande
 - Menu activé : \blacktriangle / \blacktriangledown / \blacktriangleleft / \blacktriangleright / \bullet (→ étape 2 de « Lisez ceci en premier »)
 - Menu désactivé : ⏏ / ⏏ / ⏏ / ⏏ (→ étape 5 de « Lisez ceci en premier »)

- 10** Pour la prise de vue : Touche de zoom (W/T) (→ étape 5 de « Lisez ceci en premier »)

Pour la visualisation : Touche \ominus/\oplus (zoom de lecture)/Touche \boxtimes (index) (→ étape 6 de « Lisez ceci en premier »)

- 11** Crochet pour dragonne (→ « Lisez ceci en premier »)

- 12** Couvercle du logement des batteries (→ étape 1 de « Lisez ceci en premier »)

- 13** Touche OPEN (→ étape 1 de « Lisez ceci en premier »)

- 14** Cache-prise de l'adaptateur secteur

Pour utiliser l'adaptateur secteur AC-LS5K (non fourni)

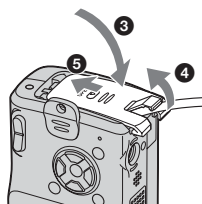
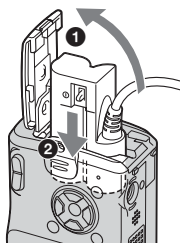

- Evitez de pincer le cordon en fermant le couvercle.

- 15** Témoin d'accès (→ étape 4 de « Lisez ceci en premier »)

Indicateurs à l'écran

Pour les informations sur l'utilisation des pièces, reportez-vous aux pages indiquées entre parenthèses.

Lors d'une prise de vue d'images fixes

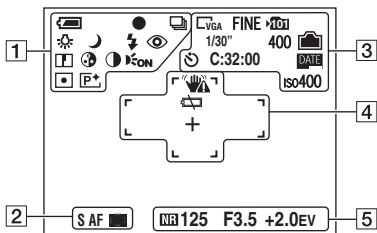

Lors d'une prise de vue de films

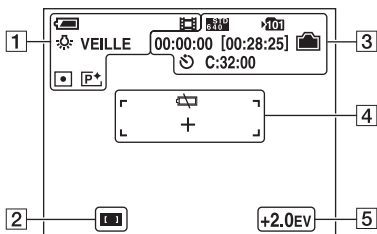

1

Affichage	Indication
	Charge restante de la batterie (→ étape 1 de « Lisez ceci en premier »)
	Verrouillage AE/AF (→ étape 5 de « Lisez ceci en premier »)
	Mode d'enregistrement (24, 31)
	Balance des blancs (30)
VEILLE ENR	Attente/Enregistrement d'un film (→ étape 5 de « Lisez ceci en premier »)
	Mode appareil photo (sélection de scène) (→ étape 5 de « Lisez ceci en premier »)
P	Mode appareil photo (programme) (24)
	Mode de flash (→ étape 5 de « Lisez ceci en premier »)
	Facteur de zoom (42, → étape 5 de « Lisez ceci en premier »)
	Atténuation des yeux rouges (43)
	Netteté (33)
	Saturation (33)
	Contraste (33)
	Illuminateur d'assistance AF (44)
	Mode de mesure (→ étape 5 de « Lisez ceci en premier »)
	Effet d'image (33)

2

Affichage	Indication
S AF M AF	Mode AF (42)
	Indicateur de cadre du télémètre AF (28)

3

Affichage	Indication
	Taille d'image (→ étape 4 de « Lisez ceci en premier »)
	Qualité d'image (30)
	Dossier d'enregistrement (47) <ul style="list-style-type: none"> Ne s'affiche pas lors de l'utilisation de la mémoire interne.
	Capacité de mémoire interne restante (21)
	Capacité du « Memory Stick » restante (21)
00:00:00 [00:28:05]	Temps d'enregistrement [temps enregistrable maximum] (21)
1/30"	Intervalle multi-rafale (32)
400	Nombre restant d'images enregistrables (21)
	Retardateur (→ étape 5 de « Lisez ceci en premier »)
C:32:00	Affichage d'autodiagnostic (80)
	Date/Heure (43)
iso400	Valeur ISO (30)

4

Affichage	Indication
	Avertissement de vibrations (10) <ul style="list-style-type: none"> Indique que des vibrations empêcheront d'obtenir des images nettes. Vous pouvez continuer à prendre des images lorsque cet indicateur apparaît. Cependant, nous vous recommandons d'utiliser le flash ou le trépied pour augmenter la quantité de lumière.
	Faible charge de la batterie (23, 80)
+	Réticule du spotmètre (→ étape 5 de « Lisez ceci en premier »)
	Cadre du télémètre AF (28)

5

Affichage	Indication
	Obturation lente NR <ul style="list-style-type: none"> Lorsque la vitesse d'obturation est définie sur une valeur inférieure ou égale à 1/6 seconde, la fonction d'obturation lente NR est activée pour réduire le bruit de l'image.
125	Vitesse d'obturation
F3.5	Valeur d'ouverture
+2.0EV	Valeur de niveau EV (28)
	Menu/Guide de menu (26) (ne s'affiche pas sur l'écran de la page précédente)

Lors d'une lecture d'images fixes

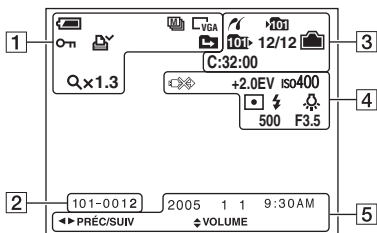

Lors de la lecture de films

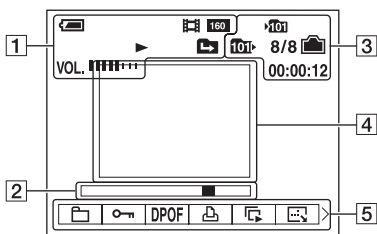

1



Affichage	Indication
	Charge restante de la batterie (→ étape 1 de « Lisez ceci en premier »)
	Taille d'image (→ étape 4 de « Lisez ceci en premier »)
	Mode d'enregistrement (24, 31)
	Lecture (→ étape 6 de « Lisez ceci en premier »)
VOL.	Volume (→ étape 6 de « Lisez ceci en premier »)
	Protéger (35)
	Marque de demande d'impression (DPOF) (68)
	Changement de dossier (34) • Ne s'affiche pas lors de l'utilisation de la mémoire interne.
Qx1.3	Facteur de zoom (→ étape 6 de « Lisez ceci en premier »)
Étape 12/16	Lecture vue par vue (31)

2





Affichage	Indication
101-0012	Numéro de dossier-fichier (47)
	Barre de lecture (→ étape 6 de « Lisez ceci en premier »)

3

Affichage	Indication
	Connexion PictBridge (66)
	Dossier d'enregistrement (47) • Ne s'affiche pas lors de l'utilisation de la mémoire interne.

Affichage	Indication
	Dossier de lecture (34) • Ne s'affiche pas lors de l'utilisation de la mémoire interne.
	Capacité de mémoire interne restante (21)
	Capacité du « Memory Stick » restante (21)
8/8 12/12	Numéro d'image/Nombre d'images enregistrées dans le dossier sélectionné (34)
C:32:00	Affichage d'autodiagnostic (80)
00:00:12	Compteur (→ étape 6 de « Lisez ceci en premier »)

4

Affichage	Indication
	Ne débranchez pas le câble USB (67)
+2.0EV	Valeur de niveau EV (28)
iso400	Valeur ISO (30)
	Mode de mesure (→ étape 5 de « Lisez ceci en premier »)
	flash
 AWB	Balance des blancs (30)
500	Vitesse d'obturation
F3.5	Valeur d'ouverture
	Image lue (→ étape 6 de « Lisez ceci en premier »)



5

Affichage	Indication
2005 1 1	Date d'enregistrement/ heure d'enregistrement de l'image lue (43)
	Menu/Guide de menu (26)
◀▶ PRÉC/ SUIV	Sélectionnez les images
↕ VOLUME	Réglez le volume

Changement de l'affichage à l'écran

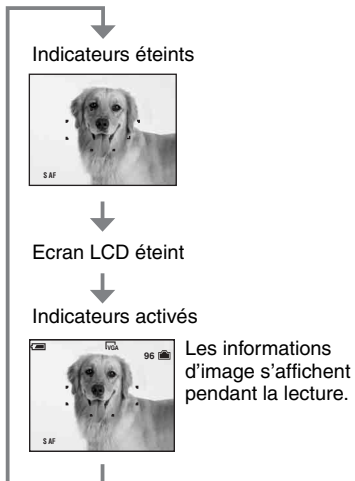
A chaque pression sur la touche  (activation/désactivation de l'affichage/écran LCD), l'affichage change comme suit :



- Lorsque vous désactivez l'écran LCD, le zoom numérique est inopérant (page 42) et [Mode AF] est placé sur [Ponctuel] (page 42). Lorsque vous sélectionnez  (flash)/ (retardateur)/ (mesure), l'image s'affiche pendant deux secondes environ.

Nombre d'images fixes et durée d'enregistrement de films

Les tableaux indiquent le nombre approximatif d'images fixes et la durée de films enregistrable sur un « Memory Stick » ayant été formaté avec cet appareil. Ces valeurs dépendent des conditions de prise de vue.

Le même nombre d'images peut être enregistré dans la mémoire interne et un « Memory Stick » de 32 Mo.

Nombre d'images fixes. (La qualité d'image est [Fine] sur la ligne supérieure et [Standard] sur la ligne inférieure.) (Images)

Taille \ Capacité	32MB		64MB		128MB		256MB		512MB		1GB		2GB	
	1	2	1	2	1	2	1	2	1	2	1	2	1	2
4M	16	32	65	119	242	494	1012							
	30	60	121	216	440	898	1841							
3:2	16	32	65	119	242	494	1012							
	30	60	121	216	440	898	1841							
3M	20	41	82	148	302	617	1266							
	37	74	149	264	537	1097	2250							
1M	50	101	202	357	726	1482	3038							
	93	187	376	649	1320	2694	5524							
VGA(E-mail)	196	394	790	1428	2904	5928	12154							
	491	985	1975	3571	7261	14821	30385							

- Le nombre d'images indiqué est celui lorsque [Mode] est sur [Normal].
- La taille d'une image fixe unique est de 1M lorsque [Mode] est sur [Multi-raf].
- Lorsque le nombre d'images pouvant encore être prises est supérieur à 9 999, l'indicateur « >9999 » apparaît.
- Vous pouvez changer la taille des images ultérieurement ([Redimens], (page 37)).

Durée d'enregistrement de films (heures : minutes : secondes)

Taille \ Capacité	32MB		64MB		128MB		256MB		512MB		1GB		2GB	
	1	2	1	2	1	2	1	2	1	2	1	2	1	2
640(Fine)	–	–	–	0:02:57	0:06:02	0:12:20	0:25:18							
640(Standard)	0:01:27	0:02:56	0:05:54	0:10:42	0:21:47	0:44:27	1:31:09							
160	0:22:42	0:45:39	1:31:33	2:51:21	5:47:05	11:44:22	24:18:25							

- Les films avec la taille d'image sur [640(Fine)] ne peuvent être enregistrés que sur un « Memory Stick PRO ».
- Pour la taille d'image et la qualité d'image, voir page 12.
- Lorsque vous utilisez cet appareil pour visualiser des images enregistrées sur un modèle Sony antérieur, il se peut que la taille d'image affichée soit différente de la taille réelle.

Si vous ne disposez pas d'un « Memory Stick » (enregistrement sur la mémoire interne)

L'appareil dispose d'une mémoire interne de 32 Mo. Cette mémoire n'est pas amovible. Même si aucun « Memory Stick » n'est inséré dans l'appareil, vous pouvez enregistrer des images à l'aide de la mémoire interne.

- Les films dont la taille d'image est définie sur [640(Fine)] ne peuvent pas être enregistrés à l'aide de la mémoire interne.

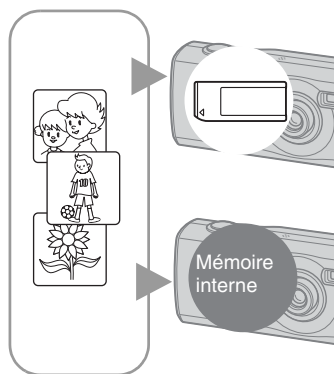

Si un « Memory Stick » (non fourni) est inséré

[Enregistrement] : les images sont enregistrées sur le « Memory Stick ».

[Lecture] : les images stockées sur le « Memory Stick » sont lues.

[Menu, réglages, etc.] : Différentes fonctions peuvent être exécutées sur les images stockées sur le « Memory Stick ».

Si aucun « Memory Stick » n'est inséré

[Enregistrement] : les images sont enregistrées dans la mémoire interne.

[Lecture] : les images stockées dans la mémoire interne sont lues.

[Menu, réglages, etc.] : Différentes fonctions peuvent être exécutées sur les images stockées dans la mémoire interne.

Données d'image stockées dans la mémoire interne

Nous vous recommandons de toujours copier (copie de sauvegarde) vos données en suivant les méthodes ci-dessous.

Pour copier (copie de sauvegarde) des données sur un « Memory Stick »

Préparez un « Memory Stick » avec une capacité de 32 Mo ou plus, puis effectuez la procédure expliquée à la section [Copier] (page 48).

Pour copier (copie de sauvegarde) des données sur le disque dur d'un ordinateur

Effectuez la procédure décrite de la page 53 à 57 sans insérer de « Memory Stick » dans l'appareil.

- Vous ne pouvez pas transférer de données d'image d'un « Memory Stick » vers la mémoire interne.
- En connectant l'appareil photo à un ordinateur à l'aide d'un câble USB, vous pouvez copier les données stockées dans la mémoire interne vers un ordinateur. En revanche, il est impossible de copier de données de l'ordinateur vers la mémoire interne.

Autonomie de la batterie et nombre d'images pouvant être enregistrées/visualisées

Les tableaux suivants indiquent l'autonomie de la batterie et le nombre approximatif d'images pouvant être enregistrées/visualisées lors d'une prise de vue en mode [Normal], avec des batteries neuves, à une température ambiante de 25 °C (77 °F). Les nombres des images qui peuvent être enregistrées ou visualisées supposent que le « Memory Stick » est remplacé lorsque c'est nécessaire. Notez que, dans certaines conditions d'utilisation, les nombres réels peuvent être inférieurs à ceux qui sont indiqués.

- Le nombre d'images pouvant être enregistrées/visualisées et l'autonomie de la batterie sont inférieurs dans les conditions suivantes :
 - température ambiante basse
 - flash utilisé
 - fréquentes mises sous tension et hors tension de l'appareil
 - zoom fréquemment utilisé
 - [Mode AF] sur [Contrôle]
 - charge de la batterie faible

Lors d'une prise de vue d'images fixes

Pile/batterie	Ecran LCD	Nombre d'images (environ)	Autonomie de la batterie (min.) (environ)
Alcaline (fournie)	Activé	110	55
	Désactivé	140	70
NH-AA-DA (Ni-MH) (non fournie)	Activé	480	240
	Désactivé	580	290

- Prise de vue dans les conditions suivantes :
 -  sur [Fine]
 - [Mode AF] sur [Ponctuel]
 - prise de vue une fois toutes les 30 secondes
 - zoom commuté alternativement entre le côté W et le côté T
 - flash déclenché toutes les deux fois
 - mise sous et hors tension toutes les dix fois
- La méthode de mesure est basée sur la norme CIPA.

(CIPA : Camera & Imaging Products Association)

- Le nombre de prises de vue ne dépend pas de la taille d'image.

Lors de la visualisation d'images fixes

Pile/batterie	Nombre d'images	Autonomie de la batterie (min.)
Alcaline (fournie)	Environ 10600	Environ 530
NH-AA-DA (Ni-MH) (non fournie)	Environ 13200	Environ 660

- Visualisation d'images individuelles dans l'ordre à des intervalles de trois secondes environ

Lors d'une prise de vue de films

Pile/batterie	Ecran LCD allumé	Ecran LCD éteint
Alcaline (fournie)	Environ 130 min.	Environ 180 min.
NH-AA-DA (Ni-MH) (non fournie)	Environ 240 min.	Environ 290 min.

- Prise de vue de films en continu avec une taille d'image de [160]

Utilisation du sélecteur de mode

Placez le sélecteur de mode sur la fonction désirée.

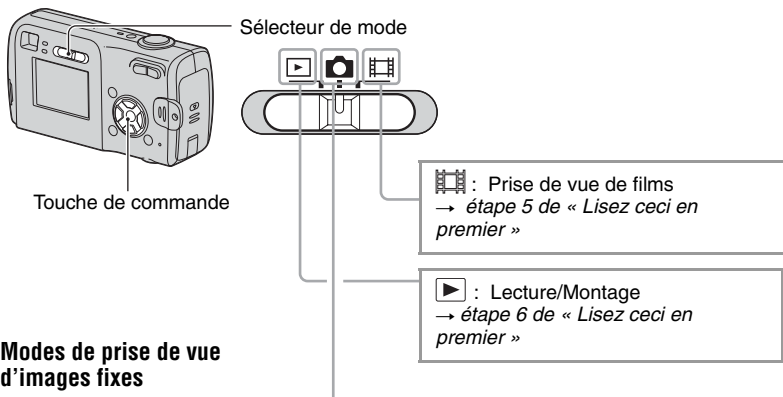

Modes de prise de vue d'images fixes



Auto : Mode de réglage automatique

Permet une prise de vue facile avec des réglages effectués automatiquement.
→ étape 5 de « Lisez ceci en premier »

Programme (P) : Mode de prise de vue automatique programmée

Permet une prise de vue avec l'exposition réglée automatiquement (vitesse d'obturation et valeur d'ouverture). Vous pouvez également sélectionner divers réglages à l'aide du menu.
(Pour plus d'informations sur les fonctions disponibles → page 27)













👤 🎒 🏠 👤 🌙 🌑 : Mode de sélection de scène

Permet une prise de vue avec des réglages préprogrammés selon la scène.
→ étape 5 de « Lisez ceci en premier »

Sélection de scène

Pour plus d'informations → étape 5 de « Lisez ceci en premier »

L'appareil combine plusieurs fonctions pour adapter la prise de vue aux conditions de la scène.
(✓ : vous pouvez sélectionner le réglage désiré)

	flash	Télémetre AF	Balance des blancs	Rafale/ Multi-rafale	Niveau de flash
	⚡ / 	✓	✓	✓	✓
	⚡ / 	✓	✓	✓	✓
	⚡ / 	✓	✓	✓	✓
	✓	✓	✓	✓	✓
		AF centre		—	—
	⚡SL	✓	Auto	—	✓
		✓	✓	—	—

Utilisation des paramètres du menu

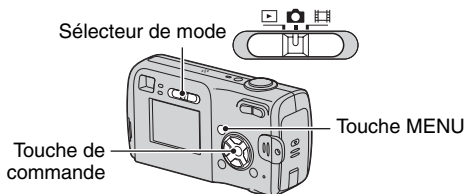
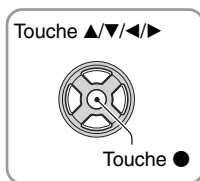

1 Mettez l'appareil sous tension et réglez le sélecteur de mode.

Les paramètres de menu disponibles dépendent de la position du sélecteur de mode et de celle de  (Appareil) dans le menu.

2 Appuyez sur MENU pour afficher le menu.

3 Sélectionnez le paramètre de menu désiré avec ◀/▶ de la touche de commande.

- Si le paramètre désiré n'est pas visible, continuez d'appuyer sur ◀/▶ jusqu'à ce qu'il apparaisse à l'écran.
- Après avoir sélectionné un paramètre avec le sélecteur de mode sur , appuyez sur ●.

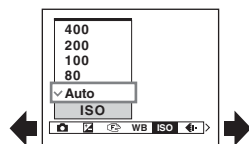

4 Sélectionnez le réglage avec ▲/▼.

Le réglage sélectionné est agrandi et validé.

5 Appuyez sur MENU pour faire disparaître le menu.



- Si un paramètre n'est pas visible à l'écran, une marque ▲/▼ apparaît sur le bord de l'écran à l'endroit où il devrait apparaître. Pour afficher ce paramètre, sélectionnez la marque avec la touche de commande.
- Vous ne pouvez pas sélectionner des paramètres de menu qui sont grisés.

Paramètres du menu









Les paramètres de menu disponibles dépendent de la position du sélecteur de mode. Seuls les paramètres de menu disponibles sont affichés à l'écran.

(✓ : disponible)



Position du sélecteur de mode :

				
Auto	Programme	Sélection de scène		

Menu pour la prise de vue (page 28)

 (EV)	—	✓	✓	✓	—
 (Mise au P)	—	✓	✓	✓	—
WB (Bal blanc)	—	✓	✓	✓	—
ISO	—	✓	✓	—	—
 (Qual. img)	—	✓	✓	—	—
Mode (Mode ENR)	✓	✓	✓	—	—
 (Intervalle)	—	✓	✓*	—	—
 (Niv. flash)	—	✓	✓*	—	—
PFX (Effet img)	—	✓	✓	✓	—
 (Saturation)	—	✓	—	—	—
 (Contraste)	—	✓	—	—	—
 (Netteté)	—	✓	—	—	—
 (Réglages)	✓	✓	✓	✓	—

Menu pour la visualisation (page 34)

 (Dossier)	—	—	—	—	✓
 (Protéger)	—	—	—	—	✓
DPOF	—	—	—	—	✓
 (Imprim)	—	—	—	—	✓
 (Diapo)	—	—	—	—	✓
 (Redimens)	—	—	—	—	✓
 (Pivoter)	—	—	—	—	✓
 (Diviser)	—	—	—	—	✓
 (Réglages)	—	—	—	—	✓
Recadrage**	—	—	—	—	✓

* L'opération est limitée par le mode Scène sélectionné (page 25).

** Disponible uniquement lors de la visualisation d'une image agrandie.

Menu de prise de vue

Les réglages par défaut sont marqués par ✓.



Sélectionne une image fixe dans le mode de prise de vue → page 24, étape 5 de « Lisez ceci en premier »



Vers -

Vers +

Pour régler manuellement l'exposition.



	↑ +2.0EV	Vers + : pour éclaircir l'image.
✓	0EV	L'exposition est déterminée automatiquement par l'appareil.
	↓ -2.0EV	Vers - : pour foncer l'image.



- Pour plus d'informations sur l'opération → page 10
- La valeur de correction peut être réglée par pas de 1/3EV.
- La correction d'exposition peut être inefficace lors d'une prise de vue d'un sujet très fortement ou faiblement éclairé ou si vous utilisez le flash.

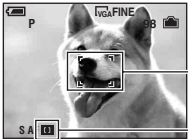

Vous pouvez choisir la méthode de mise au point. Utilisez le menu lorsqu'il est difficile d'obtenir une mise au point appropriée en mode de mise au point automatique.

AF centre (F1)	<p>Effectue automatiquement la mise au point sur un sujet situé près du centre du cadre.</p> <ul style="list-style-type: none">• En utilisant cette option avec la fonction de verrouillage AF, vous pourrez cadrer l'image à votre gré.  <p>Cadre du télémètre AF</p> <p>Indicateur de cadre du télémètre AF</p>
----------------------------	--

<p>✓ AF multi (AF multipoint) (Image fixe ) (Film )</p>	<p>Effectue automatiquement la mise au point sur un sujet dans toutes les plages du cadre de télémètre.</p> <ul style="list-style-type: none">• Ce mode est utile lorsque le sujet ne se trouve pas au centre du cadre.  <p>Cadre du télémètre AF Indicateur de cadre du télémètre AF</p>
---	--

- AF est le sigle d'Auto Focus.
- Lors de la prise de vue de films, le mode [AF multi] est recommandé car la fonction AF s'accompagne d'un certain degré de vibrations.
- Lorsque vous utilisez le [Zoom numérique] ou l'[Illuminat. AF], la fonction AF privilégie les sujets situés au centre ou près du centre du cadre. L'indicateur  ou  clignote alors et le cadre du télémètre AF ne s'affiche pas.
- Tous les paramètres ne sont pas disponibles pour tous les modes de sélection de scène → page 25.

 Si le sujet n'est pas net

Lorsque le sujet se trouve au bord du cadre (ou de l'écran) ou que vous utilisez le mode [AF centre], il se peut que l'appareil n'effectue pas la mise au point sur le sujet au bord du cadre. Dans un tel cas, procédez comme suit :

- ① Recadrez l'image de façon que le sujet soit au centre du cadre du télémètre AF, puis enfoncez le déclencheur à mi-course pour effectuer la mise au point sur le sujet (Verrouillage AF).

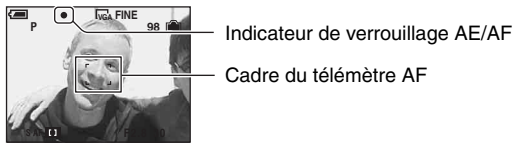

Vous pouvez recommencer cette procédure autant de fois que vous le désirez tant que vous n'enfoncez pas complètement le déclencheur.





- ② Lorsque l'indicateur de verrouillage AE/AF cesse de clignoter pour rester continuellement allumé, recadrez l'ensemble de la scène et enfoncez complètement le déclencheur.



WB (Bal blanc)



Permet de régler les tonalités de couleur en fonction des conditions d'éclairage lorsque, par exemple, les couleurs d'une image ne paraissent pas normales.

 (incandescent)	Effectue un réglage pour les endroits où les conditions d'éclairage changent rapidement tels que salles de fêtes ou qui sont très éclairés tels que studios de photographie.
 (fluorescent)	Effectue un réglage pour un éclairage fluorescent.
 (nuageux)	Effectue un réglage pour un ciel nuageux.
 (lumière du jour)	Effectue un réglage pour la photographie en extérieur ou pour les prises de vues de scènes nocturnes, enseignes au néon, feux d'artifice, lever de soleil ou conditions juste avant ou après le coucher du soleil.
<input checked="" type="checkbox"/> Auto	La balance des blancs est réglée automatiquement.

- Pour plus d'informations sur le [WB] → page 11
- Sous un éclairage fluorescent tremblotant, il se peut que la fonction de balance des blancs ne fonctionne pas correctement, même si vous sélectionnez  (fluorescent).
- Tous les paramètres ne sont pas disponibles pour tous les modes de sélection de scène → page 25

ISO



Permet de sélectionner la sensibilité à la lumière en unités ISO. Plus la valeur ISO est grande, plus la sensibilité est élevée.

400	Sélectionnez une valeur élevée pour une prise de vue dans un endroit sombre ou un sujet en mouvement rapide. Sélectionnez une valeur faible pour obtenir une image de haute qualité.
200	
100	
80	
<input checked="" type="checkbox"/> Auto	

- Pour plus d'informations sur la sensibilité [ISO] → page 11
- Notez que le bruit sur l'image tend à augmenter lorsque le numéro de sensibilité ISO est plus élevé.
- [ISO] est défini sur [Auto] en mode Scène.

(Qual. img)



Permet de sélectionner la qualité d'image fixe.



<input checked="" type="checkbox"/> Fine (FINE)	Pour enregistrer en qualité élevée (compression faible).
<input type="checkbox"/> Standard (STD)	Pour enregistrer en qualité standard (compression élevée).

- Pour plus d'informations sur la qualité d'image → page 12





Mode (Mode ENR)



Permet de sélectionner si l'appareil exécute une prise de vue en rafale ou pas lorsque vous appuyez sur le déclencheur.

	Multi-raf ()	Permet d'enregistrer 16 vues à la suite comme un fichier d'image fixe lorsque vous appuyez sur le déclencheur. <ul style="list-style-type: none"> • Vous pouvez ainsi, par exemple, vérifier votre forme lorsque vous pratiquez un sport. • Vous pouvez sélectionner l'intervalle d'obturation multi-rafale avec [Intervalle] (page 32).
	Rafale ()	Permet de prendre le nombre maximum de vues en rafale (voir tableau suivant) lorsque vous appuyez continuellement sur le déclencheur. <ul style="list-style-type: none"> • Lorsque « Enregistrement en cours » disparaît, vous pouvez prendre l'image suivante.
✓	Normal	Pour désactiver la prise de vue en rafale.

Mode [Multi-raf]

- Vous pouvez visualiser des images prises en mode [Multi-raf] en procédant comme suit :
 - Pour passer en pause/reprendre la lecture : Appuyez sur  de la touche de commande.
 - Pour une lecture vue par vue : Appuyez sur /▶ en mode de pause. Pour reprendre la lecture de la série d'images, appuyez sur .
- Vous ne pouvez pas utiliser les fonctions suivantes en mode [Multi-raf] :
 - zoom intelligent
 - flash
 - horodatage
 - division d'une série d'images prises en mode [Multi-raf]
 - effacement d'une vue d'une série d'images prises en mode [Multi-raf]
 - réglage de l'intervalle de prise de vue sur une valeur autre que [1/30] lorsque  (Appareil) est réglé sur [Auto]
- Lors de la lecture d'une série d'images prises en mode [Multi-raf] sur un ordinateur ou un autre appareil photo dépourvu de cette fonction, l'image est affichée comme une image unique de 16 vues.
- La taille des images prises en mode [Multi-raf] est de 1M.
- Vous ne pouvez pas prendre des images en mode [Multi-raf] avec certains modes Scène (page 25).

Mode [Rafale]

- Le flash est réglé sur  (pas de flash).
- Lors d'une prise de vue avec le retardateur, une série de cinq images au maximum est enregistrée.
- Lorsque la charge de la batterie est faible ou que la mémoire interne ou le « Memory Stick » est plein(e), la prise de vue en mode [Rafale] s'interrompt.
- Vous ne pouvez pas prendre des images en mode [Rafale] avec certains modes Scène (page 25).

Nombre maximum de vues prises en rafale

(Unités : images)

Taille \ Qualité	Fine	Standard
4M	4	6
3:2	4	6
3M	4	7
1M	10	18
VGA(E-mail)	30	30

 (Intervalle)



Permet de sélectionner l'intervalle de prise de vue en mode [Multi-raf] (page 31).

<input type="checkbox"/>	1/7.5 (1/7.5")	<ul style="list-style-type: none"> Ce paramétrage n'est pas possible lorsque [Mode] (Mode ENR) se trouve sur une option autre que [Multi-raf] (page 31) dans le menu.
<input type="checkbox"/>	1/15 (1/15")	
<input checked="" type="checkbox"/>	1/30 (1/30")	

-  (Intervalle) ne s'affiche pas toujours à l'écran, selon le mode Scène. → page 25

 (Niv. flash)



Permet de régler l'intensité lumineuse du flash.

<input type="checkbox"/>	+ (⚡+)	Vers + : pour augmenter l'intensité lumineuse du flash.
<input checked="" type="checkbox"/>	Normal	
<input type="checkbox"/>	- (⚡-)	Vers - : pour diminuer l'intensité lumineuse du flash.

- Pour changer le mode de flash → *étape 5 de « Lisez ceci en premier »*
- Tous les paramètres ne sont pas disponibles pour tous les modes de sélection de scène → page 25

PFX (Effet img)



Vous permet de prendre une image avec des effets spéciaux.

	N&B (P+)	Pour enregistrer l'image en mode monochrome (noir et blanc).
	Sépia (P+)	Pour enregistrer l'image en mode sépia (comme une photo ancienne).
✓	Désactivé	Pas d'effet.

- Ce paramétrage n'est pas conservé lorsque vous mettez l'appareil hors tension.

(Saturation)



Pour régler la saturation de l'image.

	+ (⊕)	Vers + : pour augmenter la luminosité de couleur.
✓	Normal	
	- (⊖)	Vers - : pour diminuer la luminosité de couleur.

(Contraste)



Pour régler le contraste de l'image.

	+ (⊙)	Vers + : pour augmenter le contraste.
✓	Normal	
	- (⊙)	Vers - : pour diminuer le contraste.

(Netteté)



Pour régler la netteté de l'image.

	+ (□)	Vers + : pour augmenter le piqué de l'image.
✓	Normal	
	- (□)	Vers - : pour adoucir l'image.

(Réglages)



Voir page 41.

Les réglages par défaut sont marqués par ✓.



Pour sélectionner le dossier contenant l'image que vous désirez visualiser (uniquement lors de l'utilisation d'un « Memory Stick »).

	OK	Voir la procédure ci-dessous.
✓	Annuler	Pour abandonner la sélection.

① Sélectionnez le dossier désiré avec ◀▶ de la touche de commande.

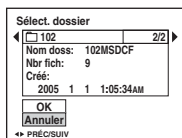

② Sélectionnez [OK] avec ▲, puis appuyez sur ●.

Mode [Dossier]

L'appareil stocke les images dans un dossier spécifié du « Memory Stick » (page 47). Vous pouvez changer ce dossier ou en créer un nouveau.

- Pour créer un nouveau dossier → [Créer dos ENR.] (page 47)
- Pour changer de dossier pour l'enregistrement des images → [Chg doss ENR.] (page 48)
- Lorsqu'il y a plusieurs dossiers sur le « Memory Stick » et que la première ou la dernière image du dossier est affichée, les indicateurs suivants apparaissent.

◀ : pour revenir au dossier précédent.

▶ : pour passer au dossier suivant.

◀▶ : pour passer au dossier précédent ou suivant.

☰ (Protéger)



Pour protéger les images contre un effacement accidentel.

✓	Protéger (☰)	Voir la procédure ci-dessous.
	Sortie	Pour quitter la fonction Protection.

Pour protéger des images en mode d'image unique

- ① Affichez l'image à protéger.
- ② Appuyez sur MENU pour afficher le menu.
- ③ Sélectionnez [☰] (Protéger) avec ◀/▶ de la touche de commande, puis appuyez sur ●. L'image est protégée et l'indicateur ☰ (protection) apparaît sur l'image.



- ④ Pour protéger d'autres images, sélectionnez l'image désirée avec ◀/▶, puis appuyez sur ●.

Pour protéger des images en mode planche index

- ① Appuyez sur [] (index) pour afficher l'écran planche index.
- ② Appuyez sur MENU pour afficher le menu.
- ③ Sélectionnez [☰] (Protéger) avec ◀/▶ de la touche de commande, puis appuyez sur ●.
- ④ Sélectionnez [Sélec] avec ▲/▼, puis appuyez sur ●.
- ⑤ Sélectionnez l'image à protéger avec ▲/▼/◀/▶, puis appuyez sur ●. L'indicateur ☰ vert apparaît sur l'image sélectionnée.



- ⑥ Pour protéger d'autres images, répétez l'opération de l'étape ⑤.
 - ⑦ Appuyez sur MENU.
 - ⑧ Sélectionnez [OK] avec ▶, puis appuyez sur ●. L'indicateur ☰ devient blanc. Les images sélectionnées sont protégées.
- Pour protéger toutes les images dans le dossier, sélectionnez [Tout le dossier] à l'étape ④ et appuyez sur ●. Sélectionnez [Act] avec ▶, puis appuyez sur ●.

Pour déprotéger une image

En mode d'image unique

Appuyez sur ● à l'étape ③ ou ④ de « Pour protéger des images en mode d'image unique ».

En mode planche index

- ① Sélectionnez l'image à déprotéger à l'étape ⑤ de « Pour protéger des images en mode planche index ».
- ② Appuyez sur ● de façon que l'indicateur  soit grisé.
- ③ Répétez l'opération ci-dessus pour toutes les images à déprotéger.
- ④ Appuyez sur MENU, sélectionnez [OK] avec ►, puis appuyez sur ●.

Pour déprotéger toutes les images du dossier

Sélectionnez [Tout le dossier] à l'étape ④ de « Pour protéger des images en mode planche index », puis appuyez sur ●. Sélectionnez [Désact] avec ►, puis appuyez sur ●.

- Remarquez que le formatage des supports d'enregistrement efface toutes les données que ceux-ci contiennent même si elles sont protégées. Il vous sera impossible de les récupérer ultérieurement.
- La protection d'une image peut demander un certain temps.

DPOF



Pour ajouter une marque  (demande d'impression) aux images que vous désirez imprimer (page 68).

 (Imprim)



Voir page 65.

 (Diapo)



Pour lire les images enregistrées dans l'ordre (Diaporama).

Interval

<input checked="" type="checkbox"/>	3 sec	Pour sélectionner l'intervalle du diaporama.
<input type="checkbox"/>	5 sec	
<input type="checkbox"/>	10 sec	
<input type="checkbox"/>	30 sec	
<input type="checkbox"/>	1 min	

Image

✓	Dossier	Lecture de toutes les images du dossier sélectionné.
	Tout	Pour lire toutes les images enregistrées sur le « Memory Stick ».

Répétit

✓	Act	Lecture des images en boucle continue.
	Désact	Le diaporama se termine lorsque toutes les images ont été lues.

	Départ	Voir la procédure ci-dessous.
✓	Annuler	Pour annuler le diaporama.

- ① Sélectionnez [Interval], [Image] et [Répétit] avec ▲/▼/◀/▶ de la touche de commande.
- ② Sélectionnez [Départ] avec ▼/▶, puis appuyez sur ●.

Le diaporama commence.

Pour terminer le diaporama, appuyez sur ●, sélectionnez [Sortie] avec ▶, puis appuyez sur ●.

- Pendant un diaporama, vous pouvez visualiser l'image précédente/suivante avec ◀/▶.
- Les durée de l'[Interval] n'est donnée qu'à titre indicatif et peut varier en fonction de la taille d'image, etc.

(Redimens)



Vous pouvez changer la taille d'une image enregistrée (Redimensionner) et sauvegarder l'image comme un nouveau fichier. L'image originale n'est pas effacée même après le changement de taille.

	4M	La valeur de taille indiquée n'est qu'indicative. (→ étape 4 de « Lisez ceci en premier »)
	3M	
	1M	
	VGA	
✓	Annuler	Pour annuler le redimensionnement.

- ① Affichez l'image à redimensionner.
 - ② Appuyez sur MENU pour afficher le menu.
 - ③ Sélectionnez  (Redimens) avec ◀/▶, puis appuyez sur ●.
 - ④ Sélectionnez le format désiré avec ▲/▼, puis appuyez sur ●.
- L'image redimensionnée est enregistrée dans le dossier d'enregistrement comme le fichier le plus récent.

- Pour plus d'informations sur [Taille Img] → étape 4 de « Lisez ceci en premier ».
- Vous ne pouvez pas changer la taille des films ou d'images [Multi-raf].



- Lors d'une augmentation de taille, la qualité d'image se dégrade.
- Il n'est pas possible de redimensionner une image à la taille 3:2.
- Lorsque vous redimensionnez une image à la taille 3:2, une bande noire s'affiche en haut et en bas de l'image.

 (Pivoter)



Pour faire pivoter une image fixe.

	Pour faire pivoter une image. Voir la procédure ci-dessous.
OK	Pour valider la rotation. Voir la procédure ci-dessous.
<input checked="" type="checkbox"/> Annuler	Pour abandonner la rotation.

- ① Affichez l'image à faire pivoter.
- ② Appuyez sur MENU pour afficher le menu.
- ③ Sélectionnez  (Pivoter) avec ◀/▶ de la touche de commande, puis appuyez sur ●.
- ④ Sélectionnez  avec ▲, puis faites pivoter l'image avec ◀/▶.
- ⑤ Sélectionnez [OK] avec ▲/▼, puis appuyez sur ●.

- Il n'est pas possible de faire pivoter des images protégées, des films ou des images [Multi-raf].
- Il se peut que vous ne puissiez pas faire pivoter des images prises avec d'autres appareils.
- Lorsque vous visualisez les images sur un ordinateur, il se peut que les informations de rotation d'image ne soient pas reconnues par certains logiciels.

 (Diviser)



Pour couper des films ou effacer des passages inutiles d'un film. Il est recommandé d'utiliser cette fonction lorsque la capacité de la mémoire interne ou du « Memory Stick » est insuffisante ou lorsque vous envoyez des films comme pièces jointes à un e-mail.

- Notez que le film original est effacé et que son numéro est sauté. Notez également que les fichiers ne peuvent pas être restaurés à l'état avant la coupure.

OK	Voir la procédure ci-dessous.
<input checked="" type="checkbox"/> Annuler	Pour abandonner la division.

Exemple : coupure du film numéro 101_0002

Cette section décrit un exemple de division d'un film portant le numéro 101_0002 et de l'effacement de scènes dans la configuration de fichiers suivante :

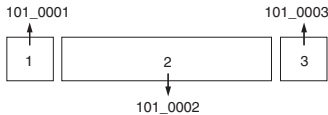

1 Coupure de la scène A.

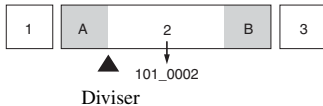

101_0002 est divisé en 101_0004 et 101_0005.

2 Coupure de la scène B.

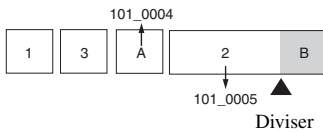

101_0005 est divisé en 101_0006 et 101_0007.

3 Effacement des scènes A et B si elles sont inutiles.

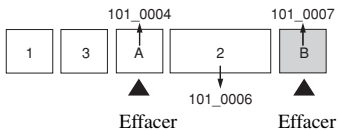

4 Seules les scènes désirées restent.

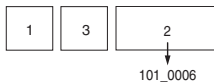

Procédure

- 1 Affichez le film à diviser.
- 2 Appuyez sur MENU pour afficher le menu.
- 3 Sélectionnez [↵] (Diviser) avec ◀▶ de la touche de commande, puis appuyez sur ●.
- 4 Sélectionnez [OK] avec ▲, puis appuyez sur ●.
La lecture du film commence.

- ⑤ Appuyez sur ● au point de coupure désiré.

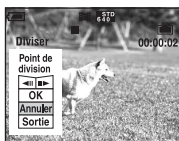

- Pour régler la position du point de coupure, sélectionnez [◀||/||▶] (retour arrière d'une image/avance d'une image) et changez la position du point de coupure à l'aide de ◀/▶.
 - Pour changer le point de coupure, sélectionnez [Annuler]. La lecture du film reprend.
- ⑥ Sélectionnez [OK] avec ▲/▼, puis appuyez sur ●.
- ⑦ Sélectionnez [OK] avec ▲, puis appuyez sur ●.
La coupure est exécutée.
- Un film ayant fait l'objet de coupures se voit attribuer un nouveau numéro avant d'être enregistré comme le fichier le plus récent dans le dossier d'enregistrement sélectionné.
 - Vous ne pouvez pas couper les types d'image suivants :
 - image fixe
 - films trop courts pour une coupure de scènes (films de moins de deux secondes)
 - films protégés (page 35)

☰ (Réglages)



Voir page 41.

Recadrage



Permet d'enregistrer une image agrandie (→ *étape 6 de « Lisez ceci en premier »*) comme un nouveau fichier.

	Recadrage	Voir la procédure ci-dessous.
✓	Retour	Annule le recadrage.

- ① Appuyez sur MENU lors de l'utilisation du zoom de lecture pour afficher le menu.
 - ② Sélectionnez [Recadrage] avec ▶ de la touche de commande, puis appuyez sur ●.
 - ③ Sélectionnez la taille d'image avec ▲/▼, puis appuyez sur ●.
L'image est enregistrée et l'image originale s'affiche à nouveau.
- L'image cadrée est enregistrée comme image la plus récente dans le dossier sélectionné et l'image originale est conservée.
 - La qualité des images cadrées peut être altérée.
 - Il est impossible de cadrer une image 3:2.
 - Il est impossible de cadrer des images affichées à l'aide de Quick Review.



Utilisation des paramètres de Réglages

Vous pouvez modifier les réglages par défaut à l'aide de l'écran Réglages.

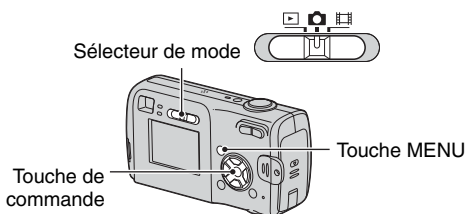
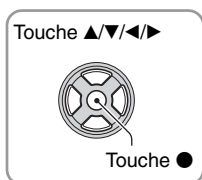

- 1 Mettez l'appareil sous tension.
- 2 Appuyez sur MENU pour afficher le menu.
- 3 Appuyez sur ► de la touche de commande pour sélectionner  (Réglages).

- 4 Appuyez sur ▲/▼/◀/▶ de la touche de commande pour sélectionner l'élément à régler.

Le cadre du paramètre sélectionné devient jaune.

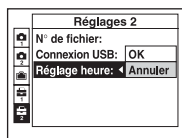

- 5 Appuyez sur ● pour valider le réglage.

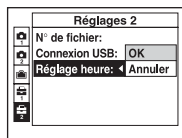

Pour faire disparaître l'écran  (Réglages), appuyez sur MENU.

Pour revenir au menu depuis l'écran Réglages, appuyez plusieurs fois sur ◀ sur la touche de commande.

Pour abandonner le réglage sur l'écran (Réglages)

Si l'option [Annuler] est disponible, sélectionnez-la, puis appuyez sur ● de la touche de commande. Si elle n'est pas disponible, sélectionnez à nouveau le réglage précédent.

- Ce paramétrage reste mémorisé même après la mise hors tension de l'appareil.

Les réglages par défaut sont marqués par ✓.

Mode AF

Permet de sélectionner le mode de mise au point automatique.

✓	Ponctuel (S AF)	La mise au point est automatiquement réglée lorsque vous enfoncez le déclencheur à mi-course et que vous le maintenez sur cette position. Ce mode est utile pour prendre des sujets stationnaires.
	Contrôle (M AF)	La mise au point est automatiquement réglée avant que vous n'enfonciez le déclencheur à mi-course et le maintenez sur cette position. Ce mode raccourcit la durée nécessaire pour la mise au point. <ul style="list-style-type: none"> • La consommation de la batterie est plus rapide qu'en mode [Ponctuel].

- Lors d'une prise de vue par le viseur avec l'écran LCD éteint, l'appareil fonctionne en mode [Ponctuel].

Zoom numérique

Pour sélectionner le mode de zoom numérique. L'appareil agrandit l'image à l'aide du zoom optique (jusqu'à 3×). Lorsque le facteur de zoom dépasse 3×, l'appareil utilise le zoom numérique intelligent ou de précision.

✓	Intellig (Zoom intelligent) (SQx)	L'image est agrandie numériquement sans presque aucune distorsion. Ceci n'est pas disponible lorsque la taille d'image est réglée sur [4M] ou [3:2]. <ul style="list-style-type: none"> • Le facteur de zoom maximum du zoom intelligent est indiqué dans le tableau suivant.
	Précision (Zoom numérique de précision) (PQx)	Toutes les tailles d'image sont agrandies jusqu'à un maximum de 6×, toutefois, d'une perte de qualité d'image.
	Désactivé (x)	Le zoom numérique est désactivé.

Taille d'image et facteur de zoom maximum lors de l'utilisation du zoom intelligent

Taille	Facteur de zoom maximum
4M	—
3M	3,4× environ
1M	5,4× environ
VGA(E-mail)	10× environ

- Lorsque vous appuyez sur la touche de zoom, l'indicateur de facteur de zoom apparaît comme il est indiqué ci-dessous.

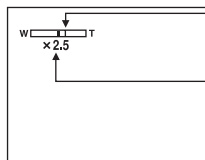

Le côté W de cette barre est la zone du zoom optique et le côté T est la zone du zoom numérique

Indicateur de facteur de zoom

- Le facteur de zoom maximum du zoom intelligent/zoom de précision comprend celui du zoom optique.
- Le cadre du télémètre AF n'apparaît pas lors de l'utilisation du zoom numérique. L'indicateur ou clignote et le système AF fonctionne en privilégiant les sujets situés près du centre du cadre.
- Lors de l'utilisation du zoom intelligent, l'image à l'écran peut paraître grossière. Ce phénomène est toutefois, sans effet sur l'image enregistrée.

Jour/Heure

Permet de choisir comment horodater l'image. Effectuez cette sélection avant la prise de vue.

- La date et l'heure n'apparaissent pas pendant la prise de vue ; l'indicateur apparaît à la place. La date et l'heure apparaissent en rouge en bas et à droite de l'écran seulement pendant la lecture.

	Jour&Heur	Indication de la date, des heures et des minutes.
	Date	Indication de l'année, du mois et du jour. <ul style="list-style-type: none"> • La date est insérée dans l'ordre sélectionné. (→ étape 2 « Réglez l'horloge » de « Lisez ceci en premier »)
	Désactivé	Pas d'horodatage.

- Il n'est pas possible d'horodater des films ou des images [Multi-raf].
- L'horodatage ne peut pas être supprimé après avoir été effectué.

Attén yeux rouges



Permet d'atténuer le phénomène des yeux rouges lors de l'utilisation du flash. Effectuez cette sélection avant la prise de vue.

	Activé ()	Pour atténuer le phénomène des yeux rouges. <ul style="list-style-type: none"> • Le flash émet plusieurs pré-éclairs avant la prise de vue.
	Désactivé	Atténuation des yeux rouges désactivée.





- Tenez l'appareil fermement en main pour empêcher les effets des vibrations car le déclenchement demande une seconde environ. Veillez également à ce que le sujet ne bouge pas.
- La fonction d'atténuation des yeux rouges ne produit pas toujours l'effet désiré si le sujet présente certaines particularités individuelles, s'il est distant, si son regard n'est pas tourné vers l'appareil au moment du premier flash ou en raison d'autres conditions.

Illuminat. AF

L'illuminateur d'assistance AF offre un éclairage d'appoint pour faciliter la mise au point sur le sujet dans des endroits sombres.

Pour faciliter la mise au point par l'appareil, l'illuminateur d'assistance AF émet une lumière rouge jusqu'au verrouillage de la mise au point lorsque vous enfoncez le déclencheur à mi-course. L'indicateur  apparaît alors.

<input checked="" type="checkbox"/>	Auto	L'illuminateur d'assistance AF est activé.
<input type="checkbox"/>	Désactivé	L'illuminateur d'assistance AF est désactivé.

- Si la lumière de l'illuminateur d'assistance AF n'atteint pas suffisamment le sujet ou si le sujet est insuffisamment contrasté, la mise au point n'est pas réalisée. (Une distance jusqu'à 3,5 m (11 pieds 5/8 pouces) (W)/2,5 m (8 pieds 2 1/2 pouces) (T) environ est recommandée.)
- La mise au point s'effectue dès lors que la lumière de l'illuminateur d'assistance AF atteint le sujet, même si elle est légèrement décalée par rapport au centre du sujet.
- Le cadre du télémètre AF n'apparaît pas. L'indicateur  ou  clignote et le système AF fonctionne en privilégiant les sujets situés près du centre du cadre.
- L'illuminateur d'assistance AF est inopérant lorsque  (mode crépuscule) ou  (mode paysage) est sélectionné en mode Scène.
- L'illuminateur d'assistance AF émet une lumière très vive. Bien que ceci ne soit pas dangereux, ne regardez pas directement de près dans l'émetteur de l'illuminateur d'assistance AF.

Aff apr capt



Cette fonction affiche l'image enregistrée pendant deux secondes environ à l'écran juste après la prise de vue d'une image fixe.

<input checked="" type="checkbox"/>	Activé	La fonction d'affichage automatique après capture est activée.
<input type="checkbox"/>	Désactivé	La fonction d'affichage automatique après capture est désactivée.

- Lors de l'affichage automatique après capture, vous ne pouvez pas prendre la vue suivante. Si vous enfoncez alors à mi-course le déclencheur pendant ce moment, l'affichage de l'image enregistrée disparaît et vous pouvez immédiatement prendre la photo suivante.

Les réglages par défaut sont marqués par ✓.

Icône agrandie

Agrandit momentanément l'indicateur de réglage lorsque vous appuyez sur  (mode de flash),  (retardateur) ou  (mode de mesure).

✓	Activé	Les indicateurs sont agrandis.
	Désactivé	Les indicateurs ne sont pas agrandis.

Cet élément n'apparaît pas lorsqu'un « Memory Stick » est inséré dans l'appareil.
Les réglages par défaut sont marqués par ✓.

Formater

Permet de formater la mémoire interne.

- Notez que le formatage efface toutes les données définitivement de la mémoire interne, y compris les images protégées.

	OK	Voir la procédure ci-dessous.
✓	Annuler	Pour abandonner le formatage.

- ① Sélectionnez [OK] avec ▲ de la touche de commande, puis appuyez sur ●.
Le message « Données mémoire interne seront effacées Prêt? » apparaît.
- ② Sélectionnez [OK] avec ▲, puis appuyez sur ●.
Le formatage est terminé.

Cet élément apparaît uniquement lorsqu'un « Memory Stick » est inséré dans l'appareil. Les réglages par défaut sont marqués par ✓.

Formater

Formatez le « Memory Stick ». Le « Memory Stick » en vente dans le commerce est déjà formaté et peut être utilisé directement.

- Notez que le formatage efface toutes les données définitivement du « Memory Stick », y compris les images protégées.

	OK	Voir la procédure ci-dessous.
✓	Annuler	Pour abandonner le formatage.

- ① Sélectionnez [OK] avec ▲ de la touche de commande, puis appuyez sur ●.
Le message « Données Memory Stick seront effacés Prêt? » apparaît.
- ② Sélectionnez [OK] avec ▲, puis appuyez sur ●.
Le formatage est terminé.

Créer des ENR.

Permet de créer un dossier sur un « Memory Stick » pour y enregistrer des images.

	OK	Voir la procédure ci-dessous.
✓	Annuler	Pour abandonner la création de dossier.

- ① Sélectionnez [OK] avec ▲ de la touche de commande, puis appuyez sur ●.
L'écran de création de dossier apparaît.

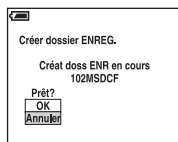

- ② Sélectionnez [OK] avec ▲, puis appuyez sur ●.
Un nouveau dossier est créé avec un numéro incrémenté de 1 par rapport au numéro le plus élevé et ce nouveau dossier est utilisé pour l'enregistrement actuel.
- Pour plus d'informations sur le dossier, voir page 34.
 - Lorsque vous ne créez pas de nouveau dossier, « 101MSDCF » est sélectionné comme dossier d'enregistrement.
 - Vous pouvez créer des dossiers jusqu'à « 999MSDCF ».
 - Les images sont enregistrées dans le nouveau dossier créé jusqu'à ce qu'un autre dossier soit créé ou sélectionné.
 - Il n'est pas possible d'effacer un dossier avec l'appareil. Pour effacer un dossier, utilisez votre ordinateur, etc.
 - Jusqu'à 4 000 images peuvent être enregistrées dans un dossier. Lorsqu'un dossier est plein, un nouveau dossier est automatiquement créé.
 - Pour plus d'informations, voir « Destinations de stockage des fichiers d'image et noms de fichier » (page 58).

Chg doss ENR.

Pour changer le dossier actuellement utilisé pour l'enregistrement des images.

	OK	Voir la procédure ci-dessous.
✓	Annuler	Pour abandonner le changement de dossier d'enregistrement.

- ① Sélectionnez [OK] avec ▲ de la touche de commande, puis appuyez sur ●.
L'écran de sélection de dossier apparaît.

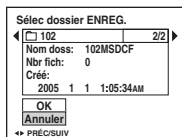

- ② Sélectionnez le dossier désiré avec ◀▶ et [OK] avec ▲, puis ●.

- Vous ne pouvez pas sélectionner le dossier « 100MSDCF » comme dossier d'enregistrement.
- Vous ne pouvez pas déplacer des images enregistrées vers un autre dossier.

Copier

Permet de copier toutes les images de la mémoire interne sur un « Memory Stick ».

	OK	Voir la procédure ci-dessous.
✓	Annuler	Annule la copie.

- ① Insérez un « Memory Stick » d'une capacité supérieure ou égale à 32 Mo.
② Sélectionnez [OK] avec ▲ de la touche de commande, puis appuyez sur ●.
Le message « Données mémoire interne seront copiées Prêt? » apparaît.
③ Sélectionnez [OK] avec ▲, puis appuyez sur ●.
La copie commence.

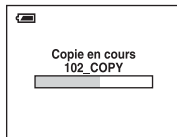

- Utilisez des batteries avec une capacité suffisante ou l'adaptateur secteur (non fourni). Si vous essayez de copier des fichiers d'image avec des batteries dont la capacité restante est faible, celles-ci risquent de se décharger complètement. Le processus de copie peut alors échouer ou les données peuvent être endommagées.
- Il est impossible de copier des images individuelles.
- Les images originales contenues dans la mémoire interne sont conservées même après la copie. Pour effacer le contenu de la mémoire interne, retirez le « Memory Stick » après la copie, puis exécutez la commande [Formater] dans Outil mémoire interne (page 46).
- Il est impossible de sélectionner un dossier copié sur un « Memory Stick ».
- Le réglage des marques (demande d'impression) n'est pas copié même lorsque les données sont copiées.

Les réglages par défaut sont marqués par ✓.

Bip

Permet de sélectionner le bruit émis lorsque vous utilisez l'appareil.

	Déclench	Pour activer le bruit de l'obturateur lorsque vous appuyez sur le déclencheur.
✓	Activé	Pour activer le bip/bruit de l'obturateur lorsque vous appuyez sur la touche de commande/appuyez sur le déclencheur.
	Désactivé	Pour désactiver le bip/bruit de l'obturateur.

Langue

Permet de sélectionner la langue de l'affichage des éléments de menu, des avertissements et des messages.

Initialiser

Permet de rétablir le réglage par défaut.

	OK	Voir la procédure ci-dessous.
✓	Annuler	Annule la réinitialisation.

- ① Sélectionnez [OK] avec ▲ de la touche de commande, puis appuyez sur ●.
Le message « Initialiser tous les paramètres Prêt? » apparaît.
 - ② Sélectionnez [OK] avec ▲, puis appuyez sur ●.
Les réglages sont rétablis à leurs valeurs par défaut.
- Veillez à ce que le câble d'alimentation ne soit pas déconnecté lors de la réinitialisation.

Les réglages par défaut sont marqués par ✓.

N° de fichier

Permet de sélectionner la méthode utilisée pour affecter des numéros de fichier aux images.

✓	Série	Les fichiers sont numérotés dans l'ordre, même si vous changez de dossier d'enregistrement ou de « Memory Stick ». (Si le « Memory Stick » remplacé contient un fichier dont le numéro est supérieur au dernier numéro attribué, le numéro immédiatement supérieur lui est attribué.)
	Réinitial	La numérotation recommence à 0001 à chaque changement de dossier. (Si le dossier d'enregistrement contient un fichier, un numéro d'une unité supérieure au numéro le plus grand est attribué.)

Connexion USB

Permet de sélectionner le mode USB lorsque l'appareil est connecté à un ordinateur ou à une imprimante compatible PictBridge à l'aide du câble USB.

	PictBridge	Pour connecter l'appareil à une imprimante compatible PictBridge (page 65).
	PTP	Lorsque [PTP] (Picture Transfer Protocol) est sélectionné et que l'appareil est connecté à un ordinateur, les images du dossier d'enregistrement sélectionné par l'appareil sont copiées sur l'ordinateur. (Compatible avec Windows XP et Mac OS X.)
✓	Normal	Pour connecter l'appareil à un ordinateur (page 54).

Réglage heure

Permet de régler la date et l'heure.

	OK	Sélectionnez [OK] avec ▲ de la touche de commande, puis appuyez sur ●. Effectuez ensuite la procédure expliquée sous « Réglez l'horloge » (→ étape 2 de « Lisez ceci en premier »).
✓	Annuler	Pour abandonner le réglage de l'horloge.



Pour plus d'informations sur l'utilisation d'un ordinateur Macintosh, voir « Utilisation de votre ordinateur Macintosh » (page 62).



Copie d'images sur l'ordinateur (page 53)

Préparation



Visualisation d'images sur l'ordinateur

Installation du pilote USB.

- Aucun pilote USB n'est nécessaire lorsque vous utilisez Windows XP.

Visualisation d'images à l'aide de « PicturePackage » (page 60)



Visualisation d'images stockées sur votre ordinateur

Installation de « PicturePackage » (page 60).



Stockage d'images sur un CD-R



Création d'une séquence vidéo musicale/diaporama



Impression des images

Création d'un CD vidéo à l'aide d'« ImageMixer » (page 60)



Création de CD vidéo

« ImageMixer VCD2 » est automatiquement installé lorsque vous installez « PicturePackage ».

Environnement matériel et logiciel recommandé

L'environnement suivant est recommandé pour l'ordinateur connecté à l'appareil.

Environnement recommandé pour la copie d'images

Système d'exploitation (préinstallé) :

Microsoft Windows 98, Windows 98SE, Windows 2000 Professionnel, Windows Millennium Edition, Windows XP Edition Familiale, ou Windows XP Professionnel

- Le fonctionnement n'est pas garanti dans un environnement basé sur une mise à niveau des systèmes d'exploitation ci-dessus ou dans un environnement multiboot.

Processeur : MMX Pentium 200 MHz ou plus rapide

Connecteur USB : Fourni en standard

Ecran : 800 × 600 points ou plus et couleurs 16 bits, 65 000 couleurs ou plus

Environnement recommandé pour l'utilisation de « PicturePackage »/« ImageMixer VCD2 »

Logiciel : Macromedia Flash Player 6.0 ou plus récent, Windows Media Player 7.0 ou plus récent, DirectX 9.0b ou plus récent

Carte son : Carte son stéréo 16 bits et haut-parleurs

Mémoire : 64 Mo ou plus (128 Mo ou plus recommandés.)

Disque dur : Espace disque requis pour l'installation—500 Mo environ

Ecran : Carte vidéo (compatible avec le pilote Direct Draw) avec 4 Mo de VRAM

- Pour la création automatique de séquences vidéo musicales/diaporamas (page 60), un processeur Pentium III 500 MHz ou plus puissant est nécessaire.
- Lors de l'utilisation de « ImageMixer VCD2 », un processeur Pentium III 800 MHz ou plus puissant est recommandé.

- Ce logiciel est compatible avec la technologie DirectX. « DirectX » doit être installé pour l'utilisation.
- Un logiciel de gravure séparé est nécessaire pour la commande du graveur afin de pouvoir graver des CD-R.

Remarques sur la connexion de l'appareil à un ordinateur

- Les opérations ne sont pas garanties pour tous les environnements matériels et logiciels recommandés mentionnés ci-dessus.
- Si vous connectez simultanément plusieurs périphériques USB à un même ordinateur, il se peut que certains d'entre eux, y compris votre appareil photo, ne fonctionnent pas, ceci dépendant du type des périphériques USB utilisés.
- Les opérations ne sont pas garanties si vous utilisez un concentrateur USB.
- La connexion de votre appareil à l'aide d'une interface USB répondant à la norme Hi-Speed USB (compatible USB 2.0) permet un transfert de données avancé (transfert de données haute vitesse) car il est compatible avec cette norme.
- Deux modes peuvent être utilisés pour une connexion USB lors du raccordement à un ordinateur : [Normal] (réglage par défaut) et [PTP]. Cette section prend le mode [Normal] comme exemple. Pour plus d'informations sur le [PTP], voir page 50.
- Lorsque votre ordinateur quitte le mode de mise en veille ou mise en veille prolongée, il se peut que la communication entre l'appareil et l'ordinateur ne soit pas rétablie simultanément.

Copie d'images sur votre ordinateur

Cette section décrit la marche à suivre en prenant un ordinateur Windows comme exemple.

Vous pouvez copier des images de l'appareil vers votre ordinateur en procédant comme suit :

Pour un ordinateur avec une fente « Memory Stick »

Retirez le « Memory Stick » de l'appareil et insérez-le dans la fente « Memory Stick » de l'ordinateur, puis copiez les images.

Pour un ordinateur sans fente « Memory Stick »

Copiez les images comme il est indiqué aux étapes 1 à 5 des pages 53 à 57.

- Les écrans qui apparaissent lors de la copie d'images d'un « Memory Stick » vers un ordinateur sont utilisés à titre d'exemples.

Etape 1 : installation du pilote USB

98 98SE 2000 Me

- Un pilote est un logiciel permettant à un matériel connecté à l'ordinateur de fonctionner correctement.
- Si vous utilisez Windows XP, commencez à l'étape 2.
- Si « PicturePackage » est déjà installé, l'étape 1 est inutile.



REMARQUE : Ne connectez pas encore l'appareil à l'ordinateur.

1 Fermez tous les logiciels d'application ouverts.

- Dans Windows 2000, ouvrez une session en tant qu'administrateur (administrateurs autorisés).

2 Insérez le CD-ROM dans l'ordinateur, puis cliquez sur [USB Driver] lorsque l'écran du menu d'installation apparaît.

L'écran « InstallShield Wizard » (assistant InstallShield) apparaît.

- Si l'écran du menu d'installation n'apparaît pas, double-cliquez sur  (My Computer) →  (PICTUREPACKAGE).

3 Cliquez sur [Next].



L'installation du pilote USB commence. Lorsque l'installation est terminée, vous en êtes informé à l'écran.

4 Cliquez sur la case devant [Yes, I want to restart my computer now] (oui, je veux redémarrer mon ordinateur maintenant) pour la sélectionner, puis cliquez sur [Finish].

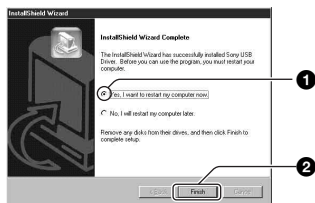

L'ordinateur redémarre. Vous pouvez alors établir une connexion USB.

Une fois l'installation terminée, retirez le CD-ROM.

Etape 2 : préparation de l'appareil et de l'ordinateur

1 Insérez un « Memory Stick » contenant des images dans l'appareil.

- Ignorez cette étape si vous copiez des images dans la mémoire interne.

2 Insérez dans l'appareil des batteries avec une capacité suffisante ou branchez l'appareil à une prise murale à l'aide de l'adaptateur secteur (non fourni).

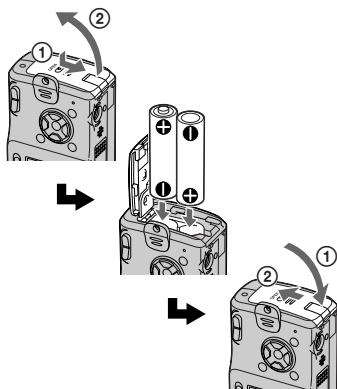

- Lorsque vous copiez des images vers l'ordinateur alors que l'appareil est alimenté par des batteries, la copie peut échouer ou les données d'image peuvent être endommagées si les batteries se déchargent trop tôt.

3 Placez le sélecteur de mode sur , puis mettez l'appareil et l'ordinateur sous tension.

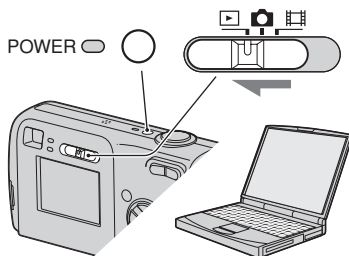

Etape 3 : connexion de l'appareil photo et de votre ordinateur.

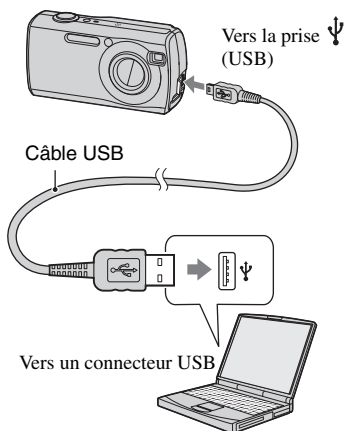

- Sous Windows XP, l'assistant de lecture automatique apparaît sur le bureau.

« Mode USB Normal » apparaît sur l'écran de l'appareil.

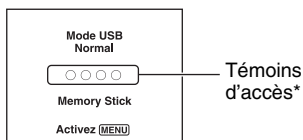

Lorsqu'une connexion USB est établie pour la première fois, l'ordinateur exécute automatiquement un programme pour reconnaître l'appareil. Patientez un instant.

* Pendant la communication, les témoins d'accès deviennent rouges. N'utilisez pas l'ordinateur jusqu'à ce que les indicateurs deviennent blancs.

- Si l'indication « Mode USB Normal » n'apparaît pas, placez [Connexion USB] sur [Normal] (page 50).

Etape 4-A : copie d'images vers un ordinateur

XP

- Sous Windows 98/98SE/2000/Me, procédez comme indiqué dans la section « Etape 4-B : copie d'images sur votre ordinateur » à la page 56.

Cette section décrit un exemple de copie d'images vers un dossier de « My Documents ».

- 1** Après avoir établi une connexion USB à l'étape 3, cliquez sur [Copy pictures to a folder on my computer using Microsoft Scanner and Camera Wizard] (copiez les images dans un dossier de mon ordinateur à l'aide de l'assistant scanneur et appareil photo Microsoft) → [OK] lorsque l'écran de l'assistant apparaît automatiquement sur le bureau.

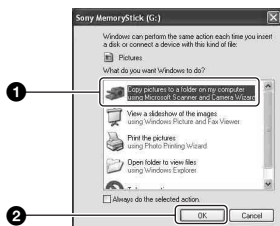

L'écran « Scanner and Camera Wizard » (assistant scanneur et appareil photo) apparaît.

- 2** Cliquez sur [Next].

Les images stockées sur le « Memory Stick » de l'appareil apparaissent.

- Si aucun « Memory Stick » n'est inséré, les images contenues dans la mémoire interne s'affichent.

- 3** Cliquez sur la case des images que vous ne désirez pas copier pour la décocher, puis cliquez sur [Next].

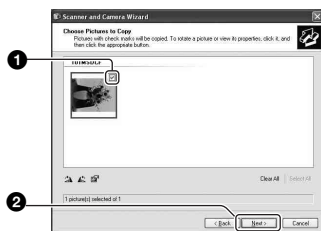

L'écran « Picture Name and Destination » (nom d'image et destination) apparaît.

- 4** Sélectionnez un nom et une destination pour les images, puis cliquez sur [Next].

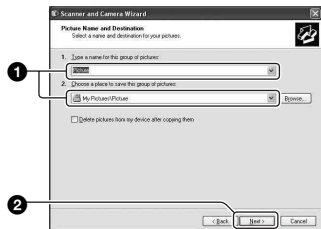

La copie des images commence.
Lorsque la copie est terminée, l'écran
« Other Options » (autres options)
apparaît.

- Cette section décrit un exemple de copie
d'images vers le dossier « My Documents ».

5 Cliquez sur la case devant [Nothing, I'm finished working with these pictures] (aucune; j'ai fini de travailler avec ces images), pour la sélectionner, puis cliquez sur [Next].

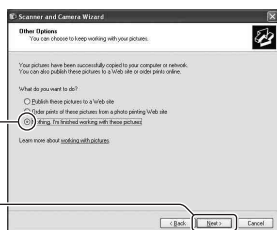

L'écran « Completing the Scanner and
Camera Wizard » (fin de l'exécution de
l'assistant scanneur et appareil photo)
apparaît.

6 Cliquez sur [Finish].

L'écran de l'assistant se ferme.

- Pour poursuivre la copie d'autres images,
déconnectez le câble USB (page 58) et
reconnectez-le. Procédez ensuite comme
indiqué à la section « Etape 3 : connexion
de l'appareil photo et de votre ordinateur. »
page 54.

Etape 4-B : copie d'images sur votre ordinateur

98 98SE 2000 Me

- Sous Windows XP, procédez comme il est
indiqué sous « Etape 4-A : copie d'images vers
un ordinateur » page 55.

Cette section décrit un exemple de copie
d'images vers le dossier « My Documents ».

1 Double-cliquez sur [My Computer] → [Removable Disk] → [DCIM].

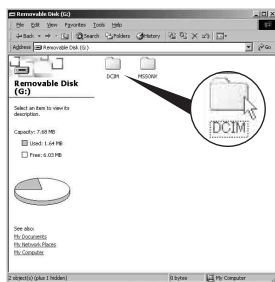

- Si l'icône « Removable Disk » n'est pas
affichée, voir page 75.

2 Double-cliquez sur le dossier contenant les fichiers d'image à copier. Cliquez ensuite sur un fichier d'image avec le bouton droit de la souris pour afficher le menu, puis cliquez sur [Copy].

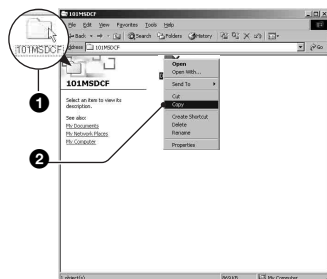

- Pour plus d'informations sur l'emplacement
de stockage des fichiers d'image, voir
page 58

- 3 Double-cliquez sur le dossier [My Documents]. Cliquez ensuite dans la fenêtre « My Documents » avec le bouton droit de la souris pour afficher le menu, puis cliquez sur [Paste].

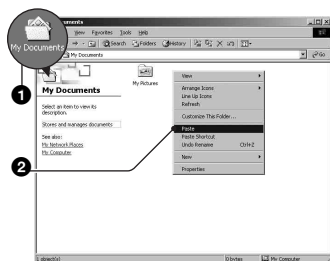

Les fichiers d'image sont copiés vers le dossier « My Documents ».

- Si une image portant le même nom de fichier existe déjà dans le dossier de destination de copie, le message de confirmation d'écrasement apparaît. Lorsque vous écrasez une image existante avec une nouvelle, les données du fichier original sont supprimées. Pour copier un fichier d'image sur l'ordinateur sans écraser le fichier existant, renommez au préalable le fichier à copier. Notez, toutefois, que si vous changez le nom de fichier, vous ne pourrez peut-être pas visualiser l'image sur l'appareil (page 59).

Etape 5 : Visualisation d'images sur l'ordinateur

Cette section explique comment visualiser des images copiées dans le dossier « My Documents ».

- 1 Cliquez sur [Start] → [My Documents].

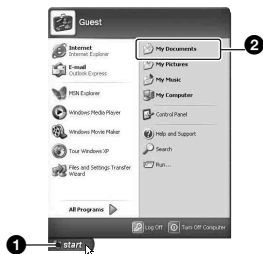

Le contenu du dossier « My Documents » s'affiche.

- Si vous n'êtes pas sous Windows XP, double-cliquez sur [My Documents] sur le bureau.

- 2 Double-cliquez sur le fichier d'image désiré.

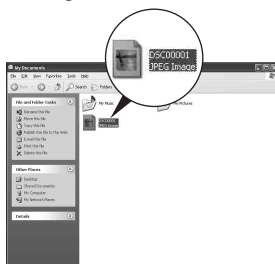

L'image s'affiche.

Pour supprimer la connexion USB

Utilisez la procédure suivante lorsque vous désirez :

- déconnecter le câble USB
- retirer un « Memory Stick »

- insérer un « Memory Stick » après avoir copié les images stockées dans la mémoire interne
- mettre l'appareil hors tension

■ Sous Windows 2000/Me/XP

- 1 Double-cliquez sur  sur la barre des tâches.



Double-cliquez ici

- 2 Cliquez sur  (Sony DSC) → [Stop].
- 3 Vérifiez le périphérique dans la fenêtre de confirmation, puis cliquez sur [OK].
- 4 Cliquez sur [OK].
 - L'opération de l'étape 4 est inutile sous Windows XP.
- 5 Déconnectez le câble USB, retirez le « Memory Stick » ou mettez l'appareil photo hors tension. Lorsque vous copiez des images à partir d'un « Memory Stick » après avoir copié des images de la mémoire interne vers un ordinateur, insérez le « Memory Stick ».

■ Sous Windows 98/98SE

- 1 Assurez-vous que les témoins d'accès (page 54) sont blancs.
- 2 Déconnectez le câble USB, retirez le « Memory Stick » ou mettez l'appareil photo hors tension. Lorsque vous copiez des images à partir d'un « Memory Stick » après avoir copié des images de la mémoire interne vers un ordinateur, insérez le « Memory Stick ».

Destinations de stockage des fichiers d'image et noms de fichier

Les fichiers des images enregistrées avec l'appareil sont groupés dans des dossiers sur le « Memory Stick ».

Exemple : visualisation de dossiers sous Windows XP

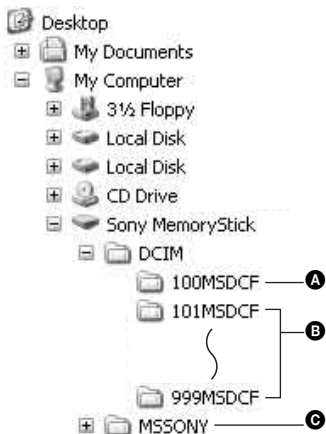

- A** Dossier contenant des données d'images enregistrées avec un appareil sans fonction de création de dossier
 - B** Dossier contenant des données d'images enregistrées avec cet appareil
Si aucun nouveau dossier n'a été créé, seul le dossier « 101MSDCF » est présent. Seul le dossier « 101_SONY » est présent lorsqu'il s'agit de la mémoire interne.
 - C** Dossier contenant des données de films, etc., enregistrés avec un appareil sans fonction de création de dossiers
- Vous ne pouvez pas enregistrer des images dans le dossier « 100MSDCF » ou « MSSONY ». Les images de ces dossiers ne peuvent être que visualisées.
 - Pour plus d'informations sur les dossiers, reportez-vous aux pages 34 et 47.
 - La structure du nom des fichiers d'image est la suivante : □□□□□ est un nombre de 0001 à 9999. La partie numérique du nom de fichier d'un film enregistré en mode film est la même que celle du fichier d'image planche index correspondante.
 - Fichiers d'images fixes : DSC0□□□□.JPG
 - Fichiers d'images animées : MOV0□□□□.MPG
 - Fichiers d'image planche index enregistrés avec les films : MOV0□□□□.THM

Visualisation des fichiers d'images stockés sur un ordinateur avec votre appareil (à l'aide d'un « Memory Stick »)

Cette section décrit la marche à suivre en prenant un ordinateur Windows comme exemple.

Lorsqu'un fichier d'image copié sur l'ordinateur n'est plus présent sur un « Memory Stick », vous pouvez le visualiser à nouveau sur votre appareil en le recopiant depuis l'ordinateur sur un « Memory Stick ».

- L'étape 1 n'est pas nécessaire si le nom de fichier attribué avec l'appareil n'a pas été changé.
- Il se peut que vous ne puissiez pas visualiser certaines images en raison de leur taille.
- Si un fichier d'image a été édité sur un ordinateur ou prise avec un modèle d'appareil différent du vôtre, il n'est pas garanti que vous pourrez le visualiser sur votre appareil.
- S'il n'y a pas de dossier, créez-en un avec l'appareil (page 47) avant de copier le fichier d'image.

1 Cliquez sur le fichier d'image avec le bouton droit de la souris, puis cliquez sur [Rename]. Changez le nom de fichier à « DSC0□□□□ ».

Pour □□□□, saisissez un nombre de 0001 à 9999.



- Si un message de confirmation d'écrasement apparaît, saisissez un numéro différent à l'étape 1.

- Une extension de fichier peut être affichée selon la configuration sur l'ordinateur. L'extension de fichier pour les images fixes est JPG et celle pour les films est MPG. Ne changez pas l'extension de fichier.

2 Copiez le fichier d'image dans le dossier du « Memory Stick » dans l'ordre suivant :

- ① Cliquez sur le fichier d'image avec le bouton droit de la souris, puis cliquez sur [Copy].
 - ② Double-cliquez sur [Removable Disk] ou [Sony MemoryStick] dans [My Computer].
 - ③ Cliquez sur le dossier [□□□MSDCF] avec le bouton droit de la souris dans le dossier [DCIM], puis cliquez sur [Paste].
- □□□ indique un nombre de 100 à 999.

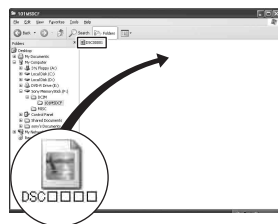

Utilisation des logiciels fournis

Cette section décrit la marche à suivre en prenant un ordinateur Windows comme exemple.

Aperçu des logiciels fournis

Le CD-ROM fourni contient deux applications : « PicturePackage » et « ImageMixer ».

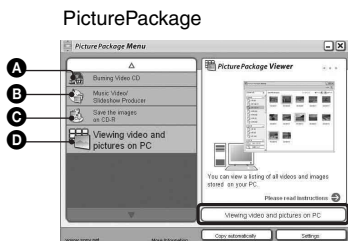

Fonctionnalités :

- A** Burning Video CD (Graver des CD vidéo)
L'écran « ImageMixer VCD2 » apparaît.
- B** Music Video/Slideshow Producer
(Créateur de séquences vidéo musicales/diaporamas)
- C** Save the images on CD-R (Sauvegarder les images sur CD-R)
- D** Viewing video and pictures on PC
(Visualiser des séquences vidéo et images sur un ordinateur)

Comment utiliser les fonctionnalités :

Cliquez sur l'une des options **A-D**, puis cliquez sur le bouton en bas et à droite de l'écran.

Installation des logiciels

Vous pouvez installer les logiciels « PicturePackage » et « ImageMixer VCD2 » en procédant comme il est indiqué ci-dessous.



- Si vous n'avez pas encore installé le pilote USB (page 53), ne raccordez pas l'appareil à

l'ordinateur avant d'installer le logiciel « PicturePackage » (sauf pour Windows XP).

- Sous Windows 2000/XP, ouvrez une session en tant qu'administrateur.
- Lorsque vous installez « PicturePackage », le pilote USB est automatiquement installé.

1 Allumez l'ordinateur et insérez le CD-ROM (fourni) dans le lecteur CD-ROM.

L'écran du menu d'installation apparaît.

- S'il n'apparaît pas, double-cliquez sur  (My Computer) →  (PICTUREPACKAGE).

2 Cliquez sur [PicturePackage].

L'écran « Choose Setup Language » (choisissez la langue d'installation) apparaît.

3 Sélectionnez la langue désirée, puis cliquez deux fois sur [Next].

Cette section décrit l'écran anglais.

L'écran « License Agreement » (contrat de licence) apparaît.

Lisez attentivement le contrat. Si vous acceptez les clauses du contrat, cochez la case devant [I accept the terms of the license agreement] (j'accepte les clauses du contrat de licence), puis cliquez sur [Next].

4 Procédez comme il est indiqué à l'écran pour terminer l'installation.

- « ImageMixer VCD2 » et « DirectX » seront installés s'ils ne l'ont pas encore été.
- Lorsque le message de confirmation de redémarrage apparaît, redémarrez l'ordinateur en procédant comme il est indiqué à l'écran.

5 Retirez le CD-ROM. Les icônes de raccourci de « **PicturePackage Menu** » (Menu **PicturePackage**) et « **PicturePackage destination Folder** » (Dossier de destination de **PicturePackage**) sont affichées après l'installation.

Pour lancer le logiciel

- Double-cliquez sur l'icône « **PicturePackage Menu** » (Menu **PicturePackage**) sur le bureau.

Pour les informations d'utilisation des logiciels

Cliquez sur [?] en haut et à droite de chaque écran pour afficher l'aide en ligne.

Le support technique pour « **PicturePackage** »/« **ImageMixer VCD2** » est assuré par le centre de support utilisateur Pixela. Pour plus d'informations, voir les informations sur le CD-ROM.

Utilisation de votre ordinateur Macintosh

Vous pouvez copier des images sur votre ordinateur et créer des CD vidéo à l'aide de « ImageMixer VCD2 » (fourni).

Environnement recommandé

Système d'exploitation (préinstallé) :

Mac OS 9.1, 9.2 ou Mac OS X (v10.0-10.3)

Connecteur USB : Fourni en standard

Environnement matériel et logiciel recommandé pour l'utilisation d'« ImageMixer VCD2 »

Système d'exploitation (préinstallé) :

Mac OS X (v10.1.5 ou plus récente)

Processeur : séries iMac, eMac, iBook, PowerBook, Power Mac G3/G4

Mémoire : 128 Mo ou plus (256 Mo ou plus recommandés).

Disque dur : espace disque requis pour l'installation : environ 250 Mo

Ecran : Ecran : 1 024 x 768 points ou plus, 32 000 couleurs ou plus

- QuickTime 4 ou plus récent doit être préalablement installé. (QuickTime 5 ou plus récent est recommandé.)

Remarques sur la connexion de l'appareil à un ordinateur

- Les opérations ne sont pas garanties pour tous les environnements matériels et logiciels recommandés mentionnés ci-dessus.
- Si vous connectez simultanément plusieurs périphériques USB à un même ordinateur, il se peut que certains d'entre eux, y compris votre appareil photo, ne fonctionnent pas, ceci dépendant du type des périphériques USB utilisés.
- Les opérations ne sont pas garanties si vous utilisez un concentrateur USB.
- La connexion de votre appareil à l'aide d'une interface USB répondant à la norme Hi-Speed USB (compatible USB 2.0) permet un transfert de données avancé (transfert de données haute vitesse) car il est compatible avec cette norme.

- Deux modes peuvent être utilisés pour une connexion USB lors du raccordement à un ordinateur : [Normal] (réglage par défaut) et [PTP]. Cette section prend le mode [Normal] comme exemple. Pour plus d'informations sur le [PTP], voir page 50.
- Lorsque votre ordinateur quitte le mode de mise en veille ou mise en veille prolongée, il se peut que la communication entre l'appareil et l'ordinateur ne soit pas rétablie simultanément.

Copie et visualisation d'images sur un ordinateur

1 Préparez l'appareil et l'ordinateur Macintosh.

Effectuez les opérations décrites sous « Etape 2 : préparation de l'appareil et de l'ordinateur » page 54.

2 Connectez le câble USB.

Effectuez les opérations décrites sous « Etape 3 : connexion de l'appareil photo et de votre ordinateur. » page 54.

3 Copiez les fichiers d'image sur l'ordinateur Macintosh.

- ① Double-cliquez sur l'icône nouvellement reconnue → [DCIM] → dossier où sont stockées les images à copier.
 - ② Faites glisser les fichiers d'image sur l'icône du disque dur.
Les fichiers d'image sont copiés sur le disque dur.
- Pour plus d'informations sur l'emplacement de stockage des images et les noms de fichier, voir page 58.

4 Visualisez les images sur l'ordinateur.

Double-cliquez sur l'icône du disque dur → fichier d'image désiré dans le dossier contenant les fichiers copiés pour ouvrir ce fichier.

Pour déconnecter le câble USB, retirer le « Memory Stick » ou mettre l'appareil photo hors tension

Faites glisser l'icône de lecteur ou l'icône du « Memory Stick » sur l'icône « Trash », puis déconnectez le câble USB, retirez le « Memory Stick » ou mettez l'appareil hors tension.

- Si vous utilisez Mac OS X v10.0, éteignez l'ordinateur avant d'effectuer la procédure ci-dessus.

Création d'un CD vidéo à l'aide d'« ImageMixer VCD2 »



- Vous pouvez créer des fichiers d'image compatibles avec la fonction de création de CD vidéo. Pour sauvegarder des données en format CD vidéo sur un CD-R, vous devez utiliser le logiciel Toast de Roxio (non fourni).

Pour installer « ImageMixer VCD2 »

- Avant d'installer « ImageMixer VCD2 », fermez tous les logiciels d'application ouverts.
- Les paramètres d'affichage doivent être définis à 1 024 × 768 points ou plus et 32 000 couleurs ou plus.

- ① Allumez l'ordinateur Macintosh et insérez le CD-ROM (fourni) dans le lecteur CD-ROM.
- ② Double-cliquez sur l'icône CD-ROM.
- ③ Copiez le fichier [IMXINST.SIT] du dossier [MAC] sur l'icône du disque dur.
- ④ Double-cliquez sur le fichier [IMXINST.SIT] dans le dossier de destination de copie.
- ⑤ Double-cliquez sur le fichier [ImageMixer VCD2_Install] extrait.
- ⑥ Lorsque l'écran d'informations utilisateur apparaît, saisissez le nom et le mot de passe.
L'installation du logiciel commence.

Pour lancer « ImageMixer VCD2 »

Ouvrez [Image Mixer] dans [Application], puis double-cliquez sur [ImageMixer VCD2].

Pour les informations d'utilisation des logiciels

Cliquez sur [?] en haut et à droite de chaque écran pour afficher l'aide en ligne.

Le support technique pour « ImageMixer VCD2 » est assuré par le centre de support utilisateur Pixela. Pour plus d'informations, voir les informations sur le CD-ROM.

Comment imprimer des images fixes

Impression directe à l'aide d'une imprimante compatible PictBridge (page 65)

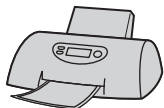

Vous pouvez imprimer des images en connectant directement l'appareil à une imprimante compatible PictBridge.

Impression directe à l'aide d'une imprimante compatible « Memory Stick »



Vous pouvez imprimer les images avec une imprimante compatible « Memory Stick ».
Pour plus d'informations, consultez le mode d'emploi accompagnant l'imprimante.

Impression à l'aide d'un ordinateur



Vous pouvez copier les images sur un ordinateur à l'aide du logiciel « PicturePackage » fourni et les imprimer.

Impression en magasin (page 68)



Vous pouvez porter un « Memory Stick » contenant des images prises avec votre appareil dans un magasin de photo. Vous pouvez préalablement ajouter une marque  (demande d'impression) aux images que vous désirez faire tirer.

Impression directe des images à l'aide d'une imprimante compatible PictBridge

Même si vous ne disposez pas d'un ordinateur, vous pouvez imprimer les images que vous avez prises avec votre appareil en connectant directement celui-ci à une imprimante compatible PictBridge.

PictBridge

- La technologie « PictBridge » est basée sur la norme CIPA. (CIPA : Camera & Imaging Products Association)

En mode d'image unique

Vous pouvez imprimer une image unique sur une feuille.



En mode planche index

Vous pouvez imprimer plusieurs images en taille réduite sur une feuille. Vous pouvez imprimer un jeu d'images identiques (①) ou d'images différentes (②).

①

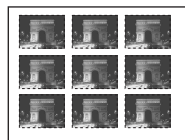

②



- La fonction d'impression planche index n'est pas disponible sur toutes les imprimantes.
- Le nombre d'images pouvant être imprimé comme une image planche index diffère selon les imprimantes.
- Il n'est pas possible d'imprimer des films.
- Si l'indicateur  clignote pendant cinq secondes environ sur l'écran de l'appareil (notification d'erreur), vérifiez l'imprimante connectée.

Etape 1 : préparation de l'appareil photo

Préparez l'appareil pour le connecter à l'imprimante avec le câble USB.

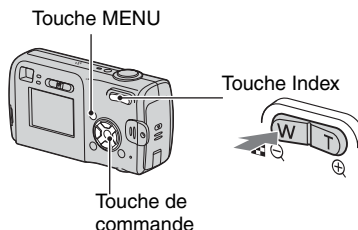

- Il est recommandé d'utiliser des batteries disposant d'une capacité suffisante ou un adaptateur secteur (non fourni) pour éviter que l'alimentation ne fasse défaut pendant l'impression.

1 Appuyez sur MENU pour afficher le menu.

2 Appuyez sur ► de la touche de commande pour sélectionner  (Réglages).

3 Sélectionnez  (Réglages 2) avec ▼, puis [Connexion USB] avec ▲/▼/►.

4 Sélectionnez [PictBridge] avec ▲/►, puis appuyez sur ●.

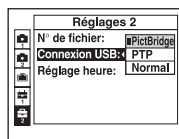

Le mode USB est spécifié.

Etape 2 : raccordement de l'appareil photo à l'imprimante

- 1 Connectez la prise  (USB) sur votre appareil photo et la prise USB de l'imprimante à l'aide du câble USB fourni.

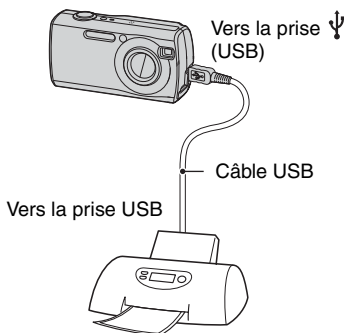

- 2 Mettez l'appareil et l'imprimante sous tension.

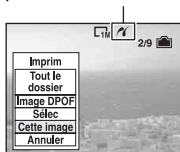

Lorsque la connexion est effectuée, l'indicateur  apparaît.



L'appareil passe en mode de lecture, puis une image et le menu d'impression apparaissent à l'écran.

Etape 3 : Impression

Quel que soit le mode choisi avec le sélecteur de mode, le menu d'impression apparaît à la fin de l'étape 2.

- 1 Sélectionnez la méthode d'impression désirée avec / de la touche de commande, puis appuyez sur .

[Tout le dossier]



Pour imprimer toutes les images dans le dossier.

[Image DPOF]

Pour imprimer toutes les images portant la marque  (demande d'impression) (page 68), quelle que soit l'image affichée.



[Sélec]

Pour sélectionner et imprimer toutes les images sélectionnées.

- ① Sélectionnez l'image que vous désirez imprimer avec , puis appuyez sur .

La marque  apparaît sur l'image sélectionnée.

- Répétez cette opération pour sélectionner d'autres images.

- ② Sélectionnez [Imprim] avec , puis appuyez sur .

[Cette image]

Pour imprimer l'image affichée.

- Si vous sélectionnez [Cette image] et placez [Index] sur [Activé] à l'étape 2, vous pouvez imprimer un jeu d'images identiques comme une image planche index.

- 2 Sélectionnez les paramètres d'impression avec ///.

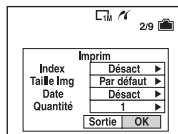

[Index]

Sélectionnez [Activé] pour imprimer une image planche index.

[Taille Img]

Sélectionnez la taille de la feuille d'impression.

[Date]

Sélectionnez [J&H] ou [Date] pour horodater les images.

- Lorsque vous sélectionnez [Date], la date est insérée dans l'ordre spécifié (→ *étape 2 de « Lisez ceci en premier »*). Cette fonction n'est pas disponible sur toutes les imprimantes.

[Quantité]

Lorsque [Index] est sur [Désact] :

Sélectionnez le nombre de feuilles à imprimer pour une image. L'image sera imprimée comme une image unique.

Lorsque [Index] est sur [Activé] :

Sélectionnez le nombre de jeux d'images que vous désirez imprimer comme une image planche index.

Si vous avez sélectionné [Cette image] à l'étape 1, sélectionnez le nombre d'images identiques que vous désirez imprimer côte à côte sur une feuille comme une image planche index.

- Il se peut que le nombre spécifié d'images ne tienne pas sur une seule feuille s'il est trop élevé.

3 Sélectionnez [OK] avec ▼/▶, puis appuyez sur ●.

L'image est imprimée.

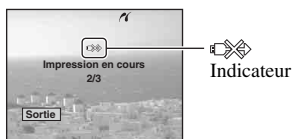

- Ne débranchez pas le câble USB alors que l'indicateur  (Ne débranchez pas le câble USB) apparaît à l'écran.

**Pour imprimer d'autres images**

Après l'étape 3, sélectionnez [Sélec] et l'image désirée avec ▲/▼, puis effectuez les opérations depuis l'étape 1.

Pour imprimer les images de l'écran planche index

Effectuez les opérations de « Etape 1 : préparation de l'appareil photo » (page 65) et « Etape 2 : raccordement de l'appareil photo à l'imprimante » (page 66), puis procédez comme il est indiqué ci-dessous. Lorsque vous connectez l'appareil à l'imprimante, le menu d'impression apparaît. Sélectionnez [Annuler] pour faire disparaître le menu d'impression, puis procédez comme suit :

- 1 Appuyez sur  (Index).
L'écran planche index apparaît.
- 2 Appuyez sur MENU pour afficher le menu.
- 3 Sélectionnez  (Imprim) avec ▶, puis appuyez sur ●.
- 4 Sélectionnez la méthode d'impression désirée avec ◀/▶, puis appuyez sur ●.

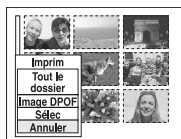
**[Sélec]**

Pour sélectionner et imprimer toutes les images sélectionnées.

Sélectionnez l'image à imprimer avec ▲/▼/◀/▶, puis appuyez sur ● pour afficher la marque ✓. (Répétez cette procédure pour sélectionner d'autres images.) Appuyez ensuite sur MENU.

[Image DPOF]

Pour imprimer toutes les images portant la marque  (demande d'impression), quelle que soit l'image affichée.

[Tout le dossier]

Pour imprimer toutes les images dans le dossier.

- 5 Effectuez les opérations des étapes 2 et 3 de « Etape 3 : Impression » (page 66).

Impression en magasin

Vous pouvez porter un « Memory Stick » contenant des images prises avec votre appareil dans un magasin de photo. Vous pouvez ajouter la marque  (demande d'impression) à vos images pour ne pas avoir à les resélectionner lorsque vous prévoyez de les faire tirer dans un magasin offrant des services de tirage photo compatibles DPOF.

- Vous ne pouvez pas imprimer d'images stockées dans la mémoire interne directement à partir de l'appareil en magasin. Copiez les images sur un « Memory Stick », puis apportez-le en magasin.

Qu'est-ce que le DPOF?

DPOF (Digital Print Order Format) est une fonction permettant d'ajouter une marque  (demande d'impression) sur les images que vous désirez imprimer ultérieurement.

- Vous pouvez également imprimer les images portant la marque  (demande d'impression) à l'aide d'une imprimante compatible avec la norme DPOF (Digital Print Order Format) ou d'une imprimante compatible PictBridge.
- Vous ne pouvez pas placer une marque d'impression sur les films.
- Lorsque vous marquez des images prises en mode [Multi-raf], toutes les images sont imprimées sur une feuille divisée en 16 sections.

Lorsque vous portez un « Memory Stick » à un magasin

- Demandez au magasin de photo quels sont les types de « Memory Stick » acceptés.
- Si un « Memory Stick » n'est pas accepté par le magasin, copiez les images à tirer sur un autre support tel qu'un CD-R avant de les donner au magasin.
- Lorsque vous portez un « Memory Stick Duo », n'oubliez pas de porter l'adaptateur Memory Stick Duo avec lui.
- Avant de porter des données d'image à un magasin, copiez-les toujours sur un disque (copie de sauvegarde).
- Vous ne pouvez pas spécifier le nombre de tirages.

Marquage en mode image unique

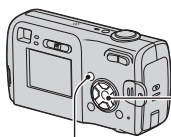

Touche de commande

Touche MENU



1 Affichez l'image que vous désirez imprimer.

2 Appuyez sur MENU pour afficher le menu.

3 Sélectionnez DPOF avec , puis appuyez sur .

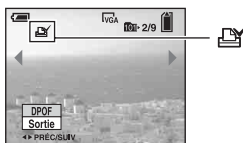
Une marque  (demande d'impression) est ajoutée à l'image.



4 Pour marquer d'autres images, affichez l'image désirée avec , puis appuyez sur .

Pour enlever la marque en mode image unique

Appuyez sur  à l'étape 3 ou 4.

Marquage en mode planche index

1 Affichez l'écran planche index.
(→ *étape 6 de « Lisez ceci en premier »*)

2 Appuyez sur MENU pour afficher le menu.

3 Sélectionnez DPOF avec ◀/▶, puis appuyez sur ●.

4 Sélectionnez [Sélec] avec ▲/▼, puis appuyez sur ●.

- Il n'est pas possible d'ajouter une marque  à [Tout le dossier].

5 Sélectionnez l'image que vous désirez marquer avec ▲/▼/◀/▶, puis appuyez sur ●.

Une marque  verte apparaît sur l'image sélectionnée.



Marque verte 

6 Pour marquer d'autres images, répétez l'opération de l'étape 5.

7 Appuyez sur MENU.

8 Sélectionnez [OK] avec ▶, puis appuyez sur ●.

La marque  devient blanche.

Pour annuler, sélectionnez [Annuler] à l'étape 4 ou [Sortie] à l'étape 8, puis appuyez sur ●.

Pour enlever la marque en mode planche index

Sélectionnez les images dont vous désirez enlever la marque à l'étape 5, puis appuyez sur ●.

Pour enlever toutes les marques dans le dossier

Sélectionnez [Tout le dossier] à l'étape 4 puis appuyez sur ●. Sélectionnez [Désact], puis appuyez sur ●.



En cas de problème avec cet appareil, essayez d'abord les solutions suivantes :

❶ Vérifiez les options des pages 71 à 79.

Si un code tel que « C/E:□□:□□ » apparaît à l'écran, voir page 80.

❷ Retirez les batteries, attendez environ une minute, insérez-les à nouveau, puis mettez l'appareil sous tension.

❸ Initialisez les réglages (pages 49).

❹ Consultez votre revendeur Sony ou un centre de service après-vente Sony.

En envoyant votre appareil en réparation, vous acceptez que le contenu de la mémoire interne puisse être visualisé.

Piles/batteries et alimentation

L'indication de charge restante est incorrecte ou elle est suffisante, mais la batterie se décharge trop rapidement.

- Ce phénomène se produit lorsque vous utilisez l'appareil dans un endroit très chaud ou très froid (page 86).
- En cas d'utilisation de piles alcalines/d'une Oxy Nickel Primary Battery, la durée restante peut ne pas s'afficher correctement.
- Les batteries sont déchargées. Installez des piles neuves ou des batteries NiMH chargées (→ étape 1 de « Lisez ceci en premier »).
- Lors de l'utilisation de batteries NiMH, les bornes des batteries ou du logement des batteries sont sales, ce qui empêche une charge suffisante. Nettoyez-les avec un coton-tige, etc. (page 85).
- Lors de l'utilisation de batteries NiMH, la durée restante affichée diffère de la durée réelle en raison d'un effet de mémoire (page 85), etc. Déchargez complètement les batteries, puis rechargez-les pour corriger l'affichage.
- Les batteries sont usées. Installez-en des neuves.

Les batteries se déchargent trop rapidement.

- Vous utilisez l'appareil dans un endroit très froid (page 85).
- Les batteries sont usées. Installez-en des neuves.
- Veillez à charger suffisamment les batteries NiMH que vous souhaitez utiliser.

Impossible de mettre l'appareil sous tension.

- Installez correctement les batteries (→ étape 1 de « Lisez ceci en premier »).
- Connectez correctement l'adaptateur secteur (non fourni).
- Les batteries sont déchargées. Installez des piles neuves ou des batteries NiMH chargées (→ étape 1 de « Lisez ceci en premier »).
- Les batteries sont usées. Installez-en des neuves.

L'appareil est brusquement mis hors tension.



- Si vous n'utilisez pas l'appareil pendant trois minutes environ alors qu'il est sous tension, il s'éteint automatiquement pour économiser la batterie. Mettez à nouveau l'appareil sous tension (→ étape 2 de « Lisez ceci en premier »).
- Les batteries sont déchargées. Installez des piles neuves ou des batteries NiMH chargées (→ étape 1 de « Lisez ceci en premier »).

Prise de vue d'images fixes/films

L'écran ne s'allume pas alors que l'appareil est sous tension.

- Allumez l'écran (page 20).

Vous ne pouvez pas enregistrer d'images.

- Vérifiez l'espace disponible sur la mémoire interne ou le « Memory Stick » (page 17). S'ils sont pleins, effectuez l'une des opérations suivantes :
 - Effacez les images inutiles (→ *étape 6 de « Lisez ceci en premier »*).
 - Changez le « Memory Stick ».
- Placez le taquet de protection en écriture du « Memory Stick » en position d'enregistrement (page 83).
- La prise de vue n'est pas possible pendant la charge du flash.
- Placez le sélecteur de mode sur  lors de la prise d'images fixes.
- Placez le sélecteur de mode sur  lors de la prise de vue de films.
- La taille d'image se trouve sur [640(Fine)] lors de la prise de vue de films. Effectuez l'une des opérations suivantes :
 - Sélectionnez une autre option de taille d'image que [640(Fine)].
 - Insérez un « Memory Stick PRO » (pages 21, 83).



Le sujet n'est pas visible à l'écran.

- Placez le sélecteur de mode sur une position autre que  (page 24).

L'enregistrement est très long.

- La fonction d'obturation lente NR est activée (page 17). Ceci n'est pas une anomalie.

L'image n'est pas nette.

-  (mode paysage) ou  (mode crépuscule) est sélectionné comme mode Scène lors d'une prise de vue d'images fixes.
- Voir « Si le sujet n'est pas net » page 29.

Le zoom ne fonctionne pas.

- Il n'est pas possible de changer le facteur de zoom pendant la prise de vue d'un film.





Le zoom numérique de précision ne fonctionne pas.





- Placez [Zoom numérique] sur [Précision] (page 42).
- Cette fonction ne peut pas être utilisée pendant la prise de vue de films.

Le zoom intelligent ne fonctionne pas.

- Placez [Zoom numérique] sur [Intellig] (page 42).
- Cette fonction ne peut pas être utilisée dans les conditions suivantes :
 - La taille d'image est sur [4M] ou [3:2].
 - Prise de vue en mode [Multi-raf].
 - Prise de vue de films.

Le flash ne fonctionne pas.

- Le flash est sur  (pas de flash) (→ *étape 5 de « Lisez ceci en premier »*).
- Vous ne pouvez pas utiliser le flash lorsque :
 - [Mode] (Mode ENR) se trouve sur [Rafale] ou [Multi-raf] (page 31).
 -  (mode bougies) ou  (mode crépuscule) du mode Scène, ou  (film) est sélectionné.

- Placez le flash sur  (flash toujours actif) pour prendre des images fixes lorsque  (mode neige),  (mode plage) ou  (mode paysage) est sélectionné comme mode Scène.

L'horodatage est incorrect.

- Réglez correctement la date et l'heure (→ *étape 2 de « Lisez ceci en premier »*).

Le nombre F et la vitesse d'obturation clignotent lorsque vous enfoncez le déclencheur à mi-course et que vous le maintenez sur cette position.

- L'exposition est incorrecte. Corrigez l'exposition (page 28).

L'image est trop sombre.

- Vous photographiez un sujet éclairé par derrière. Sélectionnez le mode de mesure (→ *étape 5 de « Lisez ceci en premier »*) ou réglez l'exposition (page 28).
- Allumez l'écran (page 20).

L'image est trop lumineuse.

- Le sujet est éclairé par un projecteur dans un endroit sombre (sur une scène, par exemple). Réglez l'exposition (page 28).

Les couleurs d'image ne sont pas correctes.

- La fonction d'effet d'image est activée. Désactivez la fonction d'effet d'image (page 33).

Des raies verticales apparaissent lorsque vous photographiez un sujet très éclairé.

- Le phénomène de maculage s'est produit. Ce phénomène n'est pas une anomalie.

Il y a du bruit sur l'image lorsque vous regardez l'écran dans un endroit sombre.

- L'appareil tente d'améliorer la visibilité de l'écran en augmentant temporairement la luminosité de l'image dans des conditions de faible éclairage. Ceci est sans effet sur l'image enregistrée.

Les yeux du sujet sont rouges.

- Placez [Attén yeux roug] sur [Activé] dans le menu  (Réglages) (page 43).
- Prenez le sujet depuis une distance plus proche que la distance de prise de vue recommandée à l'aide du flash (→ *étape 5 de « Lisez ceci en premier »*).
- Éclairez la pièce avant de prendre le sujet.

L'image que vous voyez par le viseur ne représente pas le champ de prise de vue réel.

- Un phénomène de parallaxe se produit lorsque le sujet est proche. Pour vérifier le champ de prise de vue, utilisez l'écran.

Impossible d'effectuer une prise de vue en rafale.

- La mémoire interne ou le « Memory Stick » est plein(e). Effacez les images inutiles (→ *étape 6 de « Lisez ceci en premier »*).
- Le niveau de la batterie est faible. Installez des piles neuves ou des batteries NiMH chargées (→ *étape 1 de « Lisez ceci en premier »*).

Visualisation d'images

Voir « Ordinateurs » (page 75) en plus des points ci-dessous.

L'appareil ne lit pas les images.

- Placez le sélecteur de mode sur  (page 24).
- Le nom de dossier/fichier a été changé sur l'ordinateur.
- Si un fichier d'image a été édité sur un ordinateur ou prise avec un modèle d'appareil différent du vôtre, il n'est pas garanti que vous pourrez le visualiser sur votre appareil.
- L'appareil est en mode USB. Supprimez la communication USB (page 57).

L'image est grossière au début de la lecture.

- Il se peut que l'image apparaisse instable juste au début de la lecture. Ceci est dû au traitement d'image. Ceci n'est pas une anomalie.

Effacement/Édition d'images

Vous ne pouvez pas effacer une image.

- Annulez la protection (page 36).
- Placez le taquet de protection en écriture du « Memory Stick » en position d'enregistrement (page 83).

Vous avez effacé une image par erreur.

- Lorsque vous avez effacé une image, vous ne pouvez pas la récupérer. Nous vous recommandons d'activer la protection d'image (page 35) ou de placer le taquet de protection en écriture du « Memory Stick » sur la position LOCK (page 83) pour empêcher un effacement accidentel.

La fonction de changement de taille est inopérante.

- Il n'est pas possible de redimensionner des films et des images multi-rafale.

Il n'est pas possible d'afficher une marque DPOF (demande d'impression).

- Il n'est pas possible d'afficher des marques d'impression DPOF (demande d'impression) sur les films.

Vous ne parvenez pas à couper des passages d'un film.

- Le film est trop court pour une coupure de scènes (moins de deux secondes environ).
- Annulez la protection (page 36).
- La coupure de scènes n'est pas possible pour des images fixes.

Ordinateurs

Vous ignorez si le système d'exploitation de votre ordinateur est compatible avec cet appareil.

- Vérifiez « Environnement matériel et logiciel recommandé » (page 52) pour Windows, et « Environnement recommandé » (page 62) pour Macintosh.

Vous ne parvenez pas à installer le pilote USB.

- Dans Windows 2000, ouvrez une session en tant qu'administrateur (administrateurs autorisés) (page 53).

Votre ordinateur ne reconnaît pas l'appareil.

- Mettez l'appareil sous tension (→ *étape 2 de « Lisez ceci en premier »*).
- Lorsque les batteries sont faibles, insérez des piles neuves ou des batteries NiMH chargées (→ *étape 1 de « Lisez ceci en premier »*) ou utilisez l'adaptateur secteur (non fourni) (page 15).
- Utilisez le câble USB (page 54) fourni.
- Déconnectez le câble USB au niveau de l'ordinateur et au niveau de l'appareil, puis reconnectez-le fermement. Assurez-vous que « Mode USB Normal » s'affiche (page 54).
- Placez [Connexion USB] sur [Normal] dans le menu  (Réglages) (page 50).
- Déconnectez tous les périphériques autres que l'appareil photo, le clavier et la souris des connecteurs USB de l'ordinateur.
- Raccordez l'appareil directement à l'ordinateur sans passer par un concentrateur USB ou un autre périphérique (page 54).
- Le pilote USB n'est pas installé. Installez le pilote USB (page 53).
- L'ordinateur ne reconnaît pas correctement le périphérique car vous avez connecté l'appareil à l'ordinateur avec le câble USB avant d'installer le « Pilote USB » depuis le CD-ROM fourni. Supprimez le périphérique reconnu par erreur de votre ordinateur, puis installez le pilote USB (voir le point suivant).

L'icône Disque amovible n'apparaît pas sur l'écran de l'ordinateur lorsque vous connectez l'appareil à l'ordinateur.

- Réinstallez le pilote USB en procédant comme il est indiqué ci-dessous. La procédure suivante est donnée pour un ordinateur Windows.
 - 1 Cliquez sur [My Computer] avec le bouton droit de la souris pour afficher le menu, puis cliquez sur [Properties].
L'écran « System Properties » apparaît.
 - 2 Cliquez sur [Hardware] → [Device Manager].
 - Sous Windows 98/98SE/Me, cliquez sur l'onglet [Device Manager].
Le « Device Manager » apparaît.
 - 3 Cliquez sur [ Sony DSC] avec le bouton droit de la souris, puis cliquez sur [Uninstall] → [OK].
Le périphérique est supprimé.
 - 4 Installez le pilote USB (page 53).

Vous ne parvenez pas à copier des images.

- Raccordez correctement l'appareil photo à l'ordinateur à l'aide du câble USB (page 54) fourni.
- Utilisez la procédure de copie spécifiée pour votre système d'exploitation (pages 55, 62).
- La prise de vue peut être impossible si vous utilisez un « Memory Stick » formaté sur un ordinateur. Effectuez la prise de vue avec un « Memory Stick » formaté sur l'appareil (page 47).

Après l'établissement de la connexion USB, « PicturePackage » ne démarre pas automatiquement.

- Ouvrez « PicturePackage Menu » et vérifiez les [Settings].
- Etablissez la connexion USB une fois que l'ordinateur est allumé (page 54).

L'image ne peut pas être lue sur un ordinateur.

- Si vous utilisez « PicturePackage », cliquez sur Aide en haut et à droite de chaque écran.
- Consultez le fabricant de l'ordinateur ou du logiciel.

L'image et le son sont interrompus par des bruits parasites lorsque vous visualisez un film sur un ordinateur.

- Le film est lu directement depuis la mémoire interne ou le « Memory Stick ». Copiez le film sur le disque dur de votre ordinateur, puis visualisez le film depuis le disque dur (page 53).

Vous ne parvenez pas à imprimer une image.

- Vérifiez les paramètres d'imprimante.

Après avoir été copiées sur un ordinateur, les images ne peuvent pas être visualisées sur l'appareil.

- Copiez-les dans un dossier reconnu par l'appareil tel que « 101MSDCF » (page 58).
- Effectuez les opérations correctement (page 59).

« Memory Stick »

Impossible d'insérer un « Memory Stick ».

- Insérez-le dans le bon sens (→ *étape 3 de « Lisez ceci en premier »*).

Impossible d'enregistrer sur un « Memory Stick ».

- Placez le taquet de protection en écriture du « Memory Stick » en position d'enregistrement (page 83).
- Le « Memory Stick » est plein. Effacez les images inutiles (→ *étape 6 de « Lisez ceci en premier »*).
- Insérez un « Memory Stick PRO » (page 21) lorsque vous enregistrez des films avec la taille d'image réglée sur [640(Fine)].

Impossible de formater un « Memory Stick ».

- Placez le taquet de protection en écriture du « Memory Stick » en position d'enregistrement (page 83).

Vous avez formaté un « Memory Stick » par erreur.

- Toutes les données du « Memory Stick » sont effacées par le formatage. Vous ne pouvez pas les restaurer. Pour empêcher un effacement accidentel, nous vous recommandons de placer le taquet de protection en écriture du « Memory Stick » sur la position LOCK (page 83).

Mémoire interne

L'appareil photo ou votre ordinateur ne peut pas lire les données de la mémoire interne.

- Un « Memory Stick » est inséré dans l'appareil. Retirez-le (→ étape 3 de « *Lisez ceci en premier* »).

Impossible d'enregistrer des images dans la mémoire interne.

- Un « Memory Stick » est inséré dans l'appareil. Retirez-le (→ étape 3 de « *Lisez ceci en premier* »).

L'espace disponible sur la mémoire interne n'augmente pas, même lorsque vous copiez les données stockées dans la mémoire interne sur un « Memory Stick ».

- Les données ne sont pas effacées après la copie. Exécutez la commande [Format] (page 46) pour formater la mémoire interne après avoir copié les données.

Impossible de copier les données stockées dans la mémoire interne sur un « Memory Stick ».

- Le « Memory Stick » est plein. Vérifiez l'espace disponible.

Impossible de copier les données stockées sur le « Memory Stick » ou sur l'ordinateur dans la mémoire interne.

- Les données stockées sur le « Memory Stick » ou sur l'ordinateur ne peuvent pas être copiées dans la mémoire interne.

Imprimante compatible PictBridge

Impossible d'établir une connexion.

- Vous ne pouvez pas connecter directement l'appareil à une imprimante qui n'est pas compatible avec la norme PictBridge. Renseignez-vous auprès du fabricant de l'imprimante pour savoir si l'imprimante est compatible PictBridge.
- Assurez-vous que l'imprimante est sous tension et peut être connectée à l'appareil.
- Placez [Connexion USB] sur [PictBridge] dans le menu  (Réglages) (page 50).
- Déconnectez, puis reconnectez le câble USB. Si un message d'erreur s'affiche sur l'imprimante, consultez le mode d'emploi de l'imprimante.

Impossible d'imprimer les images.

- Veillez à raccorder l'appareil photo et l'imprimante correctement à l'aide du câble USB.
- Mettez l'imprimante sous tension. Pour plus d'informations, consultez son mode d'emploi.
- Si vous sélectionnez [Sortie] pendant l'impression, il se peut que vous ne puissiez pas imprimer des images. Déconnectez, puis reconnectez le câble USB. Si vous ne pouvez toujours pas imprimer vos images, déconnectez le câble USB, mettez l'imprimante hors tension, remettez-la sous tension, puis reconnectez le câble USB.
- Les films ne peuvent pas être imprimés.
- Il se peut que vous ne puissiez pas imprimer des images prises avec des appareils autres que celui-ci ou des images modifiées sur un ordinateur.

L'impression est annulée.

- Vous avez débranché le câble USB avant que l'indicateur  (Ne déconnectez pas le câble USB) n'ait disparu.

Impossible d'horodater ou d'imprimer des images en mode planche index.

- L'imprimante n'offre pas ces fonctions. Renseignez-vous auprès du fabricant de l'imprimante pour savoir si l'imprimante offre ces fonctions.
- Avec certaines imprimantes, l'horodatage n'est pas possible en mode planche index. Consultez le fabricant de l'imprimante.

« --- -- -- » est imprimé sur la partie d'horodatage de l'image.

- Des images sans données d'enregistrement ne peuvent pas être imprimées avec la date. Placez [Date] sur [Désact], puis réimprimez l'image (page 67).

Impossible de sélectionner la taille d'impression.

- Renseignez-vous auprès du fabricant de l'imprimante pour savoir si l'imprimante offre la taille d'impression désirée.

Impossible d'imprimer l'image dans la taille sélectionnée.

- Si vous changez de taille de papier après avoir connecté l'appareil à l'imprimante, déconnectez le câble USB, puis reconnectez-le.
- Le paramétrage de l'impression sur l'appareil diffère de celui sur l'imprimante. Changez le paramétrage de l'impression sur l'appareil (page 67) ou sur l'imprimante.

Impossible d'utiliser l'appareil après avoir annulé une impression.

- Patientez un instant pour permettre à l'imprimante d'exécuter l'opération d'annulation. Cette opération peut demander un certain temps selon les imprimantes.

Divers

L'appareil ne fonctionne pas.

- Utilisez le type de piles/batteries compatible avec cet appareil photo (page 85).
- La charge de la batterie est faible (l'indicateur  apparaît). Installez des piles neuves ou des batteries NiMH chargées (→ étape 1 de « Lisez ceci en premier »).

L'appareil est sous tension, mais ne fonctionne pas.

- Le microprocesseur intégré ne fonctionne pas correctement. Retirez les batteries, attendez une minute, réinstallez-les et mettez l'appareil sous tension.

Impossible d'identifier un indicateur à l'écran.

- Voir page 16.

L'objectif est embué.

- Une condensation d'humidité s'est produite. Mettez l'appareil hors tension et attendez environ une heure avant de le réutiliser (page 86).

L'appareil chauffe lorsque vous l'utilisez longtemps.

- Ceci n'est pas une anomalie.

L'objectif ne se déplace pas lorsque vous mettez l'appareil hors tension.

- Les batteries sont déchargées. Insérez des piles neuves ou des batteries NiMH chargées (→ *étape 1 de « Lisez ceci en premier »*) ou utilisez l'adaptateur secteur (non fourni).

L'écran de réglage de l'horloge apparaît lorsque vous mettez l'appareil sous tension.

- Réglez à nouveau la date et l'heure (→ *étape 2 de « Lisez ceci en premier »*).

Indicateurs d'avertissement et messages

Affichage d'autodiagnostic

Si un code commençant par une lettre apparaît, ceci est un affichage d'autodiagnostic de l'appareil. Les deux derniers chiffres (indiqués par □□) diffèrent selon l'état de l'appareil. Si vous ne parvenez pas à résoudre vous-même le problème après avoir essayé les remèdes ci-dessous plusieurs fois, adressez-vous à votre revendeur Sony ou un centre de service après-vente Sony.

C:32: □□

- Problème de la partie matérielle de l'appareil. Mettez l'appareil hors tension, puis remettez-le sous tension.

C:13: □□

- L'appareil ne peut pas lire ou écrire les données. Mettez l'appareil hors tension puis sous tension ou réinsérez le « Memory Stick » à plusieurs reprises.
- Une erreur de formatage s'est produite dans la mémoire interne ou le « Memory Stick » dans l'appareil n'a pas été formaté. Formatez le support (pages 46, 47).
- Le « Memory Stick » inséré ne peut pas être utilisé avec votre appareil ou les données sont endommagées. Insérez un nouveau « Memory Stick » (page 83).

E:61: □□

E:91: □□

E:92: □□

- Un dysfonctionnement de l'appareil s'est produit. Réinitialisez l'appareil (page 49), puis remettez-le sous tension.

Messages

Si les messages ci-dessous apparaissent, suivez les instructions.

Éteignez, puis rallumez

- Un problème de l'objectif a provoqué une erreur.



- Le niveau de la batterie est faible. Installez des piles neuves ou des batteries NiMH chargées (→ étape 1 de « Lisez ceci en premier »). Dans certaines conditions d'utilisation ou avec certains types de piles/batteries, cet indicateur peut clignoter bien que la batterie dispose encore d'une autonomie de 5 à 10 minutes.

Erreur système

- Mettez l'appareil hors tension, puis remettez-le sous tension (→ étape 2 de « Lisez ceci en premier »).

Erreur mémoire interne

- Mettez l'appareil hors tension, puis remettez-le sous tension (→ étape 2 de « Lisez ceci en premier »).

Erreur de Memory Stick

- Insérez le « Memory Stick » correctement.
- Le « Memory Stick » inséré ne peut pas être utilisé avec votre appareil (page 83).
- Le « Memory Stick » est endommagé.
- La partie des bornes du « Memory Stick » est sale.

Erreur type Memory Stick

- Le « Memory Stick » inséré ne peut pas être utilisé avec votre appareil (page 83).

Erreur de formatage

- Reformatez le support (pages 46, 47).

Memory Stick verrouillé

- Placez le taquet de protection en écriture du « Memory Stick » en position d'enregistrement (page 83).

Pas d'espace dans mémoire interne Pas d'espace mémoire sur Memory Stick

- Effacez les images ou fichiers inutiles (→ étape 6 de « *Lisez ceci en premier* »).

Mémoire en lecture seule

- Votre appareil ne peut pas enregistrer ou effacer des images sur ce « Memory Stick ».

Pas de fichier

- Aucune image n'a été enregistrée dans la mémoire interne.

Pas de fichiers dans ce dossier

- Aucune image n'a été enregistrée dans ce dossier.
- Vous n'avez pas effectué les opérations correctement lors de la copie d'images depuis votre ordinateur (page 59).

Erreur de dossier

- Un dossier avec le même numéro de trois caractères existe déjà sur le « Memory Stick ». (par exemple : 123MSDCF et 123ABCDE). Sélectionnez d'autres dossiers ou créez un nouveau dossier (page 47).

Impossible de créer un nouveau dossier

- Un dossier avec un nom commençant par « 999 » existe déjà sur le « Memory Stick ». Dans ce cas, vous ne pouvez plus créer de dossiers.

Enregistrement impossible

- L'appareil ne peut pas enregistrer les images dans le dossier sélectionné. Sélectionnez un autre dossier (page 48).

Erreur de fichier

- Une erreur s'est produite pendant la lecture de l'image.

Protection de fichier

- Désactivez la protection (page 36).

Dépassement de taille d'image

- Vous essayez de visionner une image dont la taille ne peut pas être lue sur cet appareil.

Division impossible

- Le film n'est pas assez long pour être divisé (moins de deux secondes environ).
- Le fichier n'est pas un film.

Opération invalide

- Vous essayez de lire un fichier créé sur un autre appareil que celui-ci.

(Indicateur d'avertissement de vibrations)

- Un « bougé » de l'appareil peut se produire car l'éclairage est insuffisant. Utilisez le flash, montez l'appareil sur un trépied ou fixez-le de façon qu'il soit immobile.

640(Fine) non disponible

- 640(Fine) Les films de taille ne peuvent être enregistrés qu'avec un « Memory Stick PRO ». Insérez un « Memory Stick PRO » ou sélectionnez une taille d'image autre que [640(Fine)].

Activez imprimante à raccorder

- [Connexion USB] se trouve sur [PictBridge], mais l'appareil est raccordé à un périphérique non compatible PictBridge. Vérifiez le périphérique.
- La connexion n'a pas été établie. Déconnectez, puis reconnectez le câble USB. Si un message d'erreur s'affiche sur l'imprimante, consultez le mode d'emploi de l'imprimante.

Raccorde à dispositif PictBridge

- Vous avez essayé d'imprimer des images avant que la connexion de l'imprimante n'ait été établie. Raccordez une imprimante compatible PictBridge.

Pas d'image imprimable

- Vous avez essayé d'exécuter la commande [Image DPOF] sans ajouter de marque DPOF (demande d'impression) sur la ou les images.
- Vous avez essayé d'exécuter la commande [Tout le dossier] alors que le dossier sélectionné ne contenait que des films. Il n'est pas possible d'imprimer des films.

Imprimante occupée

Erreur papier

Pas de papier

Erreur encre

Encre basse

Encre épuisée

- Vérifiez l'imprimante.

Erreur imprimante

- Vérifiez l'imprimante.
- Vérifiez si l'image à imprimer n'est pas endommagée.



- La transmission des données vers l'imprimante n'est peut-être pas encore terminée. Ne débranchez pas le câble USB.

Traitement en cours

- L'imprimante exécute l'opération d'annulation de la tâche d'impression actuelle. Vous ne pouvez pas imprimer tant que cette opération n'est pas terminée. Cette opération peut être longue sur certaines imprimantes.

Mode « Memory Stick »

Un « Memory Stick » est un support d'enregistrement à circuit intégré portable et compact. Les types de « Memory Stick » pouvant être utilisés avec cet appareil sont indiqués dans le tableau ci-dessous. Toutefois, un bon fonctionnement ne peut pas être garanti pour toutes les fonctions du « Memory Stick ».

Type de « Memory Stick »	Enregistrement/ lecture
Memory Stick	○
Memory Stick (MagicGate/ compatible avec le transfert de données haute vitesse)	○ ^{*2*3}
Memory Stick Duo ^{*1}	○
Memory Stick Duo (MagicGate/compatible avec le transfert de données haute vitesse) ^{*1}	○ ^{*2*3}
MagicGate Memory Stick	○ ^{*2}
MagicGate Memory Stick Duo ^{*1}	○ ^{*2}
Memory Stick PRO	○ ^{*2*3*4}
Memory Stick PRO Duo ^{*1}	○ ^{*2*3*4}

^{*1} Avant d'utiliser un « Memory Stick Duo » avec cet appareil, insérez-le dans un adaptateur Memory Stick Duo.

^{*2} Le « MagicGate Memory Stick » et le « Memory Stick PRO » sont dotés des fonctions MagicGate. MagicGate est une technologie de protection des droits d'auteur utilisant un cryptage. Un enregistrement/une lecture des données nécessitant les fonctions MagicGate ne peut pas être exécuté(e) avec cet appareil.

^{*3} Prend en charge le transfert des données à haute vitesse par une interface parallèle.

^{*4} Des films de taille 640(Fine) ne peuvent pas être enregistrés.

- Si le « Memory Stick » a été formaté sur un ordinateur, son fonctionnement n'est pas garanti sur cet appareil.
- Les vitesses de lecture/écriture dépendent de la combinaison de « Memory Stick » et de matériel utilisée.

Remarques sur l'utilisation d'un « Memory Stick » (non fourni)

- Lorsque le taquet de protection en écriture se trouve sur LOCK, vous ne pouvez pas enregistrer, monter ou effacer des images.

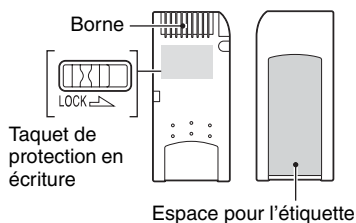

La position et/ou la forme du taquet de protection en écriture diffère selon le « Memory Stick » utilisé.

- Ne retirez pas le « Memory Stick » pendant la lecture ou l'enregistrement des données.
- Les données peuvent être endommagées dans les cas suivants :
 - si vous retirez le « Memory Stick » ou mettez l'appareil hors tension pendant une opération de lecture ou d'écriture
 - si vous utilisez le « Memory Stick » dans des endroits soumis à l'électricité statique ou à des bruits parasites
- Nous vous recommandons d'effectuer une copie de sauvegarde de vos données importantes.
- Ne collez rien d'autre que l'étiquette fournie dans l'espace prévu à cet effet.
- Lorsque vous posez l'étiquette fournie, collez-la sur l'espace pour l'étiquette. Veillez à ce que l'étiquette ne dépasse pas.
- Rangez le « Memory Stick » dans le boîtier fourni pour le transporter ou le ranger.
- Ne touchez pas la borne du « Memory Stick » avec les doigts ou un objet métallique.
- Ne soumettez pas le « Memory Stick » à des chocs, ne le pliez pas et ne le laissez pas tomber.
- Ne démontez pas et ne modifiez pas le « Memory Stick ».
- N'exposez pas le « Memory Stick » à l'eau.

- N'utilisez pas ou ne rangez pas le « Memory Stick » dans les conditions suivantes :
 - endroits très chauds tels que l'intérieur d'un véhicule garé en plein soleil
 - endroits exposés aux rayons directs du soleil
 - endroits humides ou avec des substances corrosives

Remarques sur l'utilisation d'un « Memory Stick Duo » (non fourni)

- Avant d'utiliser un « Memory Stick Duo » avec cet appareil, insérez-le dans un adaptateur Memory Stick Duo. Si vous insérez un « Memory Stick Duo » sans adaptateur Memory Stick Duo dans un matériel compatible « Memory Stick », vous risquez de ne pas pouvoir le retirer.
- Lorsque vous insérez un « Memory Stick Duo » dans un adaptateur Memory Stick Duo, assurez-vous qu'il est tourné dans le sens correct.
- Lorsque vous utilisez un « Memory Stick Duo » inséré dans un adaptateur Memory Stick Duo avec cet appareil, assurez-vous qu'il est tourné dans le sens correct. Notez qu'un usage incorrect peut endommager le matériel.
- N'insérez pas un adaptateur Memory Stick Duo sans « Memory Stick » à l'intérieur d'un appareil compatible « Memory Stick Duo ». Ceci pourrait provoquer un dysfonctionnement de l'appareil.
- Pour formater un « Memory Stick Duo », insérez-le dans un adaptateur Memory Stick Duo.
- Si le « Memory Stick Duo » est doté d'un taquet de protection en écriture, placez celui-ci en position d'autorisation d'écriture.

Remarque sur l'utilisation d'un « Memory Stick PRO » (non fourni)

- Le bon fonctionnement de « Memory Stick PRO » d'une capacité de jusqu'à 2 Go a été vérifié sur cet appareil.

A propos des batteries/piles

Piles/batteries utilisables avec l'appareil

Piles alcalines R6 (format AA) (2)

Batteries NiMH HR15/51:HR6 (format AA) (2)

- NH-AA-DA (2) (non fournies)
- NH-AA-2DB doubles (non fournies), etc.

ZR6 (format AA) Oxy Nickel Primary Battery (2) (non fournies)

Piles/batteries non utilisables avec l'appareil

Piles au manganèse

Piles au lithium

Batteries Ni-Cd

L'utilisation des batteries décrites ci-dessus ne garantit pas le fonctionnement de l'appareil photo à des performances optimales (perte d'intensité possible).

Piles alcalines (fournies)/Oxy Nickel Primary Battery (non fournie)

- L'autonomie des piles alcalines/de l'Oxy Nickel Primary Battery est plus courte que celle des batteries NiMH. De ce fait, l'alimentation peut être interrompue bien que l'indicateur de capacité restante des piles affiche une puissance suffisante.
- Les performances des piles varient grandement d'un type et d'un fabricant à l'autre. Dans certains cas, l'autonomie des piles peut être considérablement réduite. Ces différences sont particulièrement marquées à basse température. Ainsi, vous ne pourrez peut-être pas prendre de photos à des températures inférieures à 5 °C (41 °F).
- Ne mélangez pas des piles neuves et usagées.
- Les informations fournies par l'indicateur de capacité des piles peuvent être erronées lors de l'utilisation de piles alcalines/d'une Oxy Nickel Primary Battery.
- En raison des caractéristiques des piles alcalines/de l'Oxy Nickel Primary Battery, la durée de prise de vue disponible et la durée de lecture disponible sont deux choses bien différentes. De ce fait, il est possible que l'appareil photo s'éteigne alors que l'objectif est déployé, si vous modifiez la position du sélecteur de mode. Dans ce cas, remplacez les piles par des piles neuves. L'utilisation de batteries NiMH permet un temps de prise de vues supérieur.

A propos des batteries NiMH (non fournies)

- Ne retirez pas l'enveloppe externe et n'endommagez pas les batteries. N'utilisez jamais de batteries dont l'enveloppe externe a été partiellement ou complètement retirée ou des batteries endommagées. Elles peuvent surchauffer, fuir ou exploser et provoquer des brûlures ou des blessures. Elles peuvent également engendrer un dysfonctionnement du chargeur de batteries.
- Ne transportez pas et ne stockez pas de batteries NiMH avec des objets métalliques. Dans le cas contraire, des objets métalliques pourraient court-circuiter les bornes + et - et entraîner un risque de surchauffe ou d'incendie.
- Si les bornes des batteries NiMH sont sales, il est possible qu'elles ne se chargent pas correctement. Nettoyez-les à l'aide d'un chiffon sec, etc.
- Lors de l'achat ou si les batteries NiMH n'ont pas été utilisées pendant longtemps, il est possible qu'elles ne se chargent pas complètement. Ce problème est fréquent avec ce type de batterie et ne constitue pas un dysfonctionnement. Le cas échéant, la décharge complète des batteries et leur recharge, à plusieurs reprises, devraient résoudre le problème.
- Si vous rechargez les batteries NiMH avant de les avoir totalement déchargées, l'avertissement de faible charge risque de s'afficher plus tôt que prévu. Ce phénomène est appelé « effet de mémoire »*. Si le problème survient, le fait de charger les batteries après les avoir totalement déchargées devrait résoudre le problème.
* « Effet de mémoire » : situation au cours de laquelle la capacité des batteries est provisoirement réduite.
- Pour décharger complètement les batteries, placez l'appareil photo en mode diaporama (page 36) jusqu'à leur épuisement.
- Ne mélangez pas des batteries neuves et usagées.
- N'exposez pas les batteries à l'eau. La batterie n'est pas étanche à l'eau.

Précautions

■ Ne laissez pas l'appareil dans les endroits suivants :

- Endroits très chauds
Dans des endroits tels qu'un véhicule stationné en plein soleil, le boîtier de l'appareil peut se déformer et ceci peut provoquer un dysfonctionnement.
- En plein soleil ou près d'une source de chaleur
Le boîtier de l'appareil risquerait de se décolorer ou se déformer et ceci pourrait provoquer un dysfonctionnement.
- Endroits soumis à des vibrations oscillantes
- Proximité d'un champ magnétique puissant
- Endroits sablonneux ou poussiéreux
Veillez à ce que du sable ou de la poussière ne pénètre pas dans l'appareil. Ceci risquerait d'entraîner un dysfonctionnement de l'appareil pouvant dans certains cas être irréparable.

■ Nettoyage

Nettoyage de l'écran LCD

Essayez la surface de l'écran avec un kit de nettoyage LCD (non fourni) pour enlever les traces de doigts, la poussière, etc.

Nettoyage de l'objectif

Essayez l'objectif avec un chiffon doux pour enlever les traces de doigts, la poussière, etc.

Nettoyage de l'extérieur de l'appareil

Nettoyez l'extérieur de l'appareil avec un chiffon doux légèrement imbibé d'eau, puis essuyez-le avec un chiffon sec. Pour ne pas risquer d'endommager la finition ou le boîtier, évitez ce qui suit :

- produits chimiques tels que diluants, benzine, alcool, lingettes nettoyantes jetables, insectifuges, insecticides, etc.
- manipulation de l'appareil avec l'une des substances ci-dessus sur les mains.
- contact prolongé avec du caoutchouc ou du vinyle.

■ Températures de fonctionnement

Cet appareil est conçu pour être utilisé à des températures comprises entre 0 et 40 °C (32 et 104 °F). Si vous utilisez des piles alcalines/une Oxy Nickel Primary Battery, la plage de températures est comprise entre 5 °C et 40 °C (41 °F et 104 °F). Il est déconseillé de l'utiliser dans des endroits très froids ou très chauds dont la température se trouve hors de ces limites.

■ Condensation d'humidité

Si vous amenez directement l'appareil d'un endroit froid à un endroit chaud, de l'humidité peut se condenser à l'intérieur ou à l'extérieur de l'appareil. Cette condensation pourrait provoquer un dysfonctionnement de l'appareil.

La condensation d'humidité se produit facilement dans les cas suivants :

- Vous amenez l'appareil depuis un endroit froid tel qu'une piste de ski dans une pièce chauffée.
- Vous sortez l'appareil d'une pièce ou d'un intérieur de voiture climatisés par temps chaud, etc.

Comment prévenir la condensation d'humidité

Lorsque vous amenez l'appareil d'un endroit froid à un endroit chaud, placez-le dans un sac en plastique et laissez-le s'adapter aux conditions ambiantes pendant une heure environ.

En cas de condensation d'humidité

Mettez l'appareil hors tension et attendez environ une heure pour permettre à l'humidité de s'évaporer. Si vous essayez de photographier alors qu'il y a encore de l'humidité dans l'objectif, les images risquent de ne pas être nettes.

■ Batterie interne rechargeable

Cet appareil comporte une batterie interne rechargeable pour la conservation de la date, de l'heure et des autres réglages lorsque l'appareil est allumé ou éteint.

La batterie rechargeable se recharge continuellement tant que vous utilisez l'appareil. Si vous n'utilisez l'appareil que pendant de courtes périodes, elle se décharge progressivement. Si l'appareil reste inutilisé pendant un mois environ, elle se décharge complètement. Rechargez alors cette batterie rechargeable avant d'utiliser l'appareil.

Lorsque cette batterie rechargeable n'est pas chargée, vous pouvez utiliser l'appareil, mais vous ne pouvez pas effectuer l'horodatage.

Méthode de charge

Installez des batteries suffisamment chargées dans l'appareil ou branchez l'appareil à une prise murale à l'aide de l'adaptateur secteur (non fourni), puis laissez l'appareil photo hors tension pendant au moins 24 heures.

Spécifications

Appareil photo

[Système]

Dispositif d'image	CCD couleur 6,85 mm, (type 1/2,7), filtre à couleurs primaires
Nombre total de pixels de l'appareil	Environ 4 231 000 pixels
Nombre de pixels utiles de l'appareil	Environ 4 065 000 pixels
Objectif	Carl Zeiss Vario-Tessar Objectif zoom 3× f = 5,1 - 15,3 mm (32 - 96 mm converti en appareil photo 35 mm) F2,8 - 5,1 Activation automatique du filtre ND
Contrôle de l'exposition	Exposition automatique, sélection de scène (7 modes)
Balance des blancs	Automatique, lumière du jour, nuageux, fluorescent, incandescent
Format de fichier (compatible DCF)	Images fixes : Exif Ver. 2.2 Compatible JPEG, compatible DPOF Films : compatible MPEG1 (Mono)
Support d'enregistrement	Mémoire interne 32 Mo « Memory Stick »
Flash	Distance recommandée (ISO sur Auto) : 0,2 m à 3,8 m (7 7/8 pouces à 12 pieds 5 19/32 pouces) (W) 0,5 m à 2,1 m (19 11/16 pouces à 6 pieds 10 11/16 pouces) (T)

[Connecteurs d'entrée et de sortie]

Prise USB	Mini-B
Connecteur USB	Hi-Speed USB (compatible USB 2.0)

[Ecran LCD]

Panneau LCD	Matrice active TFT 3,8 cm (type 1,5)
Nombre total de points	76 800 (320 × 240) points

[Alimentation, caractéristiques générales]

Alimentation	Piles alcalines R6 (format AA) (2), 3 V Batteries NiMH HR 15/51:HR6 (format AA) (2, non fournies), 2,4 V ZR6 (format AA) Oxy Nickel Primary Battery (2, non fournies), 3 V Adaptateur secteur AC-LS5K (non fourni), 4,2 V
Consommation électrique (lors d'une prise de vue avec l'écran LCD allumé)	0,9 W
Température de fonctionnement	0 °C à +40 °C (+32 °F à +104 °F)
Température de stockage	-20 °C à +60 °C (-4 °F à +140 °F)
Dimensions	99 × 51,7 × 34,2 mm (4 × 2 1/8 × 1 3/8 pouces) (l/h/p, parties saillantes maximum non comprises)
Poids	180 g (6,4 on.) (deux batteries et dragonne incluses)
Micro	Microphone à électret
Haut-parleur	Haut-parleur dynamique
Exif Print	Compatible
PRINT Image Matching III	Compatible
PictBridge	Compatible

La conception et les spécifications sont sujettes à modifications sans préavis.



A

Accessoires fournis	
→ de « Lisez ceci en premier »	
Adaptateur secteur	15
AF centre	28
AF multi	29
AF multipoint	29
Affichage après capture	44
Affichage d'autodiagnostic...80	
Agrandissement d'une image	
→ étape 6 de « Lisez ceci en premier »	
Appareil photo 1	42
Appareil photo 2	45
Atténuation des yeux rouges 43	

B

Balance des blancs.....30	
Batterie	
Indicateur de capacité restante	
→ étape 1 de « Lisez ceci en premier »	
Mise en place/Retrait	
→ étape 1 de « Lisez ceci en premier »	
Batterie interne rechargeable	86
Bip.....49	

C

Cadrage.....40	
Cadre du télémètre AF	28
CD vidéo.....60, 63	
CD-ROM	53
Chg Dossier	48
Condensation d'humidité	86
Connexion	
Imprimante	66
Ordinateur	54
Connexion USB.....50	

Contraste	33
Contrôle	42
Copie.....48	
Copie d'images sur votre ordinateur.....53	
Couleur.....11	
Créer Dossier	47

D

Date	43
Date/Heure	43
Dépannage	70
Destination de stockage des fichiers	58
Destinations de stockage des fichiers d'image et noms de fichier.....58	
Diaporama.....36	
DirectX.....52	
Diviser.....38	
Dossier	34
Changement	48
Création	47
Douille de trépied.....14	
DPOF	68
Dragonne	
→ de « Lisez ceci en premier »	

E

Ecran	
Changement de l'affichage	20
Indicateur	16
Ecran LCD	voir « Ecran »
Ecran planche index	
→ étape 6 de « Lisez ceci en premier »	
Effacer	
→ étape 6 de « Lisez ceci en premier »	
Effet d'image	33
Effet Img	33

Enfoncer à mi-course	9
→ étape 5 de « Lisez ceci en premier »	
EV.....28	
Exposition	10
Extension	59

F

Fine.....30	
Flash toujours actif	
→ étape 5 de « Lisez ceci en premier »	
Flou.....10	
Fluorescent	30
Fonction de mise hors tension automatique	
→ étape 2 de « Lisez ceci en premier »	
Formater	46, 47

I

Icône agrandie	45
Identification des pièces	14
Illuminateur d'assistance	
AF	44
ImageMixer VCD2.....63	
Impression	64
Mode d'image unique ...65	
Mode planche index.....65	
Impression directe	65
Impression en magasin.....68	
Incandescent	30
Indicateur de cadre du télémètre AF.....28	
Indicateur de verrouillage AE/AF	
→ étape 5 de « Lisez ceci en premier »	
Indicateur..... voir « Ecran »	
Indicateurs d'avertissement et messages.....80	
Initialiser.....49	

Installation	53, 60, 63
Intervalle	32
ISO	10, 11, 30

J

Jour&Heur	43
JPG	58

L

Langue	49
→ étape 2 de « Lisez ceci en premier »	
Lecture ... voir « Visualisation »	
Lecture/Montage	24
Logiciel	60
Lumière du jour	30

M

M AF	42
Marque de demande d'impression	68
Mémoire interne	22
Formatage	46
« Memory Stick »	
Taquet de protection en écriture	83
« Memory Stick »	83
Insertion/Retrait → étape 3 de « Lisez ceci en premier »	
Formatage	47
Nombre d'images/durée d'enregistrement	21
Menu	26
Options	27
Prise de vue	28
Visualisation	34
Menu de prise de vue	28
Menu de visualisation	34
Mise au point	9, 28
Mise au point automatique	9
Mode	31

Mode adouci → étape 5 de « Lisez ceci en premier »	
Mode AF	42
Mode bougies → étape 5 de « Lisez ceci en premier »	
Mode crépuscule → étape 5 de « Lisez ceci en premier »	
Mode d'image unique	65
Mode de réglage automatique → étape 5 de « Lisez ceci en premier »	
Mode ENR	31
Mode flash → étape 5 de « Lisez ceci en premier »	
Mode neige → étape 5 de « Lisez ceci en premier »	
Mode paysage → étape 5 de « Lisez ceci en premier »	
Mode plage → étape 5 de « Lisez ceci en premier »	
Mode planche index	65
Mode portrait de crépuscule → étape 5 de « Lisez ceci en premier »	
Monochrome	33
MPG	58
Multi-Rafale	31

N

Netteté	33
Nettoyage	86
Niveau de flash	32
Nombre d'images/Durée d'enregistrement	21
Nuageux	30
Numéro de fichier	50, 58

O

Obturation lente NR	17
Ordinateur	
Copie d'images	53
Environnement recommandé	52, 62
Logiciel	60
Macintosh	62
Visualisation d'images stockées sur un ordinateur avec votre appareil	59
Windows	51
Ordinateur Macintosh	62
Environnement recommandé	62
Ordinateur Windows	51
Environnement recommandé	52
Outil mémoire interne	46
Outil Memory Stick	47
Ouverture	10

P

Parallaxe	73
PC	voir « Ordinateur »
PFX	33
PictBridge	65
PicturePackage	60
Pilote USB	53
Pivoter	38
Pixel	12
Pixels utiles	87
Ponctuel	42
Précautions	86
Prise de vue	
Film → étape 5 de « Lisez ceci en premier »	
Image fixe → étape 5 de « Lisez ceci en premier »	

Prise de vue de films.....	24
Prise de vues automatique programmée.....	24
Prise en main de l'appareil → <i>étape 5 de « Lisez ceci en premier »</i>	
Protéger	35
PTP	50

Q

Qualité d'image	12, 30
Quick Review → <i>étape 5 de « Lisez ceci en premier »</i>	

R

Rafale.....	31
Redimensionner.....	37
Réglage de l'horloge	50
Réglage de l'horloge → <i>étape 2 de « Lisez ceci en premier »</i>	
Réglages	33, 40, 41
Appareil photo 1.....	42
Appareil photo 2.....	45
Outil mémoire interne ...	46
Outil Memory Stick.....	47
Réglages 1	49
Réglages 2	50
Réglages 1	49
Réglages 2	50
Rembobinage/Avance rapide → <i>étape 6 de « Lisez ceci en premier »</i>	
Retardateur → <i>étape 5 de « Lisez ceci en premier »</i>	

S

S AF	42
Saturation	33
Scène → <i>étape 5 de « Lisez ceci en premier »</i>	
Sépia.....	33
Sous-exposition.....	10
Spécifications.....	87
Standard	30
Surexposition	10
Synchro lente → <i>étape 5 de « Lisez ceci en premier »</i>	
Système d'exploitation... 52, 62	

T

Taille d'image	12
→ <i>étape 4 de « Lisez ceci en premier »</i>	
Taquet de protection en écriture.....	83
Taux de compression.....	13
Transformateur électronique → <i>étape 1 de « Lisez ceci en premier »</i>	

V

Verrouillage AF.....	29
VGA → <i>étape 4 de « Lisez ceci en premier »</i>	
Visualisation	
Film → <i>étape 6 de « Lisez ceci en premier »</i>	
image fixe → <i>étape 6 de « Lisez ceci en premier »</i>	
Volume → <i>étape 6 de « Lisez ceci en premier »</i>	

W

WB	30
----------	----

Z

Zoom de précision.....	42
Zoom intelligent	42
Zoom numérique	42
Zoom optique	42
Zoom → <i>étape 5 de « Lisez ceci en premier »</i>	

Marques

- **Cyber-shot** est une marque de Sony Corporation.
- « Memory Stick »,  , « Memory Stick PRO », **MEMORY STICK PRO** , « Memory Stick Duo », **MEMORY STICK DUO** , « Memory Stick PRO Duo », **MEMORY STICK PRO DUO** , « MagicGate » et **MAGIC GATE** sont des marques de Sony Corporation.
- PicturePackage est une marque de Sony Corporation.
- Microsoft, Windows, Windows Media et DirectX sont soit des marques déposées soit des marques de Microsoft Corporation aux États-Unis et/ou dans d'autres pays.
- Macintosh, Mac OS, QuickTime, iMac, iBook, PowerBook, Power Mac et eMac sont des marques ou des marques déposées d'Apple Computer, Inc.
- Macromedia et Flash sont des marques ou des marques déposées de Macromedia, Inc. aux États-Unis et/ou dans d'autres pays.
- Intel, MMX, et Pentium sont des marques ou des marques déposées d'Intel Corporation.
- Les noms de système et de produit utilisés dans ce manuel sont généralement des marques ou des marques déposées de leurs créateurs ou fabricants respectifs. Notez que les marques TM ou ® ne sont pas toujours utilisées dans ce manuel.