

Digital Still Camera

Mode d'emploi _____ **FR**

Lisez entièrement ce mode d'emploi avant d'utiliser l'appareil et conservez-le pour pouvoir le consulter en cas de besoin.

Bedienungsanleitung _____ **DE**

Bitte lesen Sie diese Anleitung vor Inbetriebnahme der Kamera sorgfältig durch, und bewahren Sie sie zum späteren Nachschlagen auf.

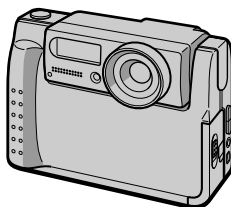

Cyber-shot
Digital Still Camera



InfoLITHIUM



MEMORY STICK™

DSC-F55V

AVERTISSEMENT

Pour ne pas risquer un incendie ou une décharge électrique, n'exposez pas cet appareil à la pluie ou à l'humidité.

Pour ne pas vous exposer à une décharge électrique, n'ouvrez pas le boîtier de l'appareil. Ne confiez la réparation de cet appareil qu'à un technicien qualifié.

À lire attentivement avant d'utiliser l'appareil

Essai d'enregistrement

Avant d'enregistrer des événements importants, nous vous conseillons d'effectuer un test d'enregistrement afin de vous assurer que l'appareil fonctionne correctement.

Pas d'indemnisation en cas d'enregistrement manqué

Dans le cas où l'enregistrement ou la lecture serait impossible en raison d'un dysfonctionnement de l'appareil, etc., ceci ne pourra donner lieu à une indemnisation.

Remarque sur la compatibilité des données d'image

- Cet appareil est conforme aux règles de conception établies par la JEIDA (Japan Electronic Industries Development Association) pour la normalisation universelle des systèmes de fichiers d'appareils photos. Cet appareil ne peut pas lire des images fixes enregistrées sur d'autres appareils (DCR-TRV890E/TRV900/TRV900E, DSC-D700, DSC-D770) qui ne sont pas conformes à cette norme universelle. (Ces modèles ne sont pas commercialisés dans certaines zones.)
- La lecture sur un autre appareil d'images enregistrées avec cet appareil et la lecture sur cet appareil d'images enregistrées ou montées sur un autre appareil ne sont pas garanties.

Précautions concernant les droits d'auteur

Les émissions de télévision, films, cassettes vidéo et autres œuvres peuvent être protégés par des droits d'auteur. L'enregistrement non autorisé de telles œuvres peut constituer une infraction à la loi sur les droits d'auteur.

Ne secouez pas et ne heurtez pas l'appareil

Ceci pourrait non seulement provoquer des dysfonctionnements et empêcher l'enregistrement des images, mais aussi rendre le "Memory Stick" inutilisable et provoquer une détérioration ou une perte de données.

Écran LCD et objectif

- L'écran LCD a été fabriqué avec une technologie de haute précision. Il peut toutefois comporter quelques petits points fixes noirs et/ou lumineux (de couleur rouge, bleue ou verte) qui apparaissent de manière permanente sur l'écran LCD. Ces points sont normaux pour ce procédé de fabrication et n'affectent aucunement l'enregistrement. Plus de 99,99 % des pixels sont opérationnels.
- Soyez attentif lorsque vous placez l'appareil près d'une fenêtre ou à l'extérieur. Une exposition prolongée de l'écran LCD ou de l'objectif aux rayons directs du soleil peut provoquer des dysfonctionnements.

Ne mouillez pas l'appareil

Veillez à ne pas mouiller l'appareil lorsque vous l'utilisez sous la pluie ou dans des conditions similaires. Si vous constatez une condensation d'humidité, faites la disparaître comme il est indiqué à la page 54 avant d'utiliser l'appareil.

Faites des copies de sauvegarde

Pour ne pas risquer de perdre vos images, copiez toujours (copie de sauvegarde) les données sur un disque.

L'objectif Carl Zeiss

Cet appareil est équipé d'un objectif Carl Zeiss capable de restituer une image finement détaillée. Cet objectif utilise le système de mesure MTF* destiné aux appareils photo mis au point conjointement par Carl Zeiss en Allemagne et par Sony Corporation. Il offre la même qualité que tous les objectifs Carl Zeiss.

* MTF est l'abréviation de Modulation Transfer Function/Factor (fonction/facteur de transfert de modulation), une valeur numérique indiquant la capacité de reproduire le contraste du sujet.

Table des matières

Préparation

Identification des pièces	6
Préparation de l'alimentation	8
Réglage de la date et de l'heure	12
Insertion du "Memory Stick"	14

Opérations de base

► Enregistrement

Enregistrement d'images fixes	15
Enregistrement d'images animées	19

► Lecture

Lecture d'images fixes	20
Lecture d'images animées	21
Visualisation d'images sur un ordinateur	23
Fichiers d'image et leurs destinations de stockage	27

Opérations avancées

Avant d'effectuer des opérations avancées

Comment utiliser le sélecteur MODE ...	28
Comment utiliser la touche de commande	28
Comment modifier les paramètres du menu	30
Paramètres du menu	31

► Différents modes d'enregistrement

Rotation de l'écran LCD — Enregistrement face à face	36
Sélection du format d'image (IMAGE SIZE)	36
Enregistrement d'images fixes pour un envoi par e-mail (E-MAIL)	37
Addition de fichiers audio à des images fixes (VOICE)	38
Enregistrement de documents texte (TEXT)	38
Enregistrement d'images non compressées (TIFF)	39

Enregistrement d'images en macro	39
Réglage de la distance du sujet	40
Utilisation de la fonction PROGRAM AE	41
Réglage de l'exposition (EXPOSURE)	42
Réglage de la balance des blancs (WHITE BALANCE)	43
Horodatage d'une image fixe (DATE/TIME)	44
Utilisation des effets d'image (P.EFFECT)	44

► Différents modes de lecture

Lecture de six images à la fois (INDEX)	45
Agrandissement d'une partie de l'image fixe (zoom et recadrage)	46
Rotation d'une image fixe (ROTATE)	47
Diaporama (SLIDE SHOW)	47
Visualisation des images sur un téléviseur	48

► Montage

Protection des images (PROTECT)	49
Effacement d'images (DELETE)	50
Changement du format d'une image fixe enregistrée (RESIZE)	51
Copie d'images (COPY)	51
Sélection des images fixes à imprimer (PRINT MARK)	53

Informations complémentaires

Précautions	54
Le "Memory Stick"	55
Utilisation de l'appareil à l'étranger ...	56
Dépannage	57
Messages d'avertissement et de mise en garde	61
Affichage d'autodiagnostic	62
Spécifications	63
Indicateurs de l'écran LCD	64
Index	66

Identification des pièces

Pour les informations sur l'utilisation des pièces, reportez-vous aux pages indiquées entre parenthèses.

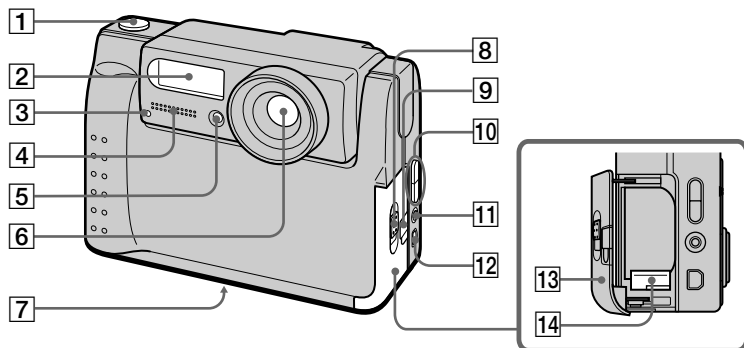

- | | |
|--|---|
| <p>1 Déclencheur (15) (19)</p> <p>2 Flash (18)</p> <p>3 Témoin de retardateur/ enregistrement</p> <p>4 Micro intégré
Ne le touchez pas pendant l'enregistrement.</p> <p>5 Cellule photoélectrique du flash
Ne l'obstruez pas lors de l'enregistrement.</p> <p>6 Objectif</p> <p>7 Douille de trépied (face inférieure)
Utilisez un trépied avec une longueur de vis inférieure à 6,5 mm. Si la vis est trop longue, vous ne parviendrez pas à fixer solidement l'appareil sur le trépied et il pourra être endommagé.</p> | <p>8 Commutateur OPEN (BATT)</p> <p>9 Couvercle du logement de l'adaptateur secteur/chargeur (11)</p> <p>10 Touche VOLUME +/-
Touche PROGRAM AE ADJ</p> <p>11 Prise A/V OUT (48)
La sortie de son est monophonique.</p> <p>12 Prise DIGITAL I/O (USB) (24) (25)</p> <p>13 Couvercle de la batterie</p> <p>14 Levier d'éjection de la batterie (10)</p> |
|--|---|

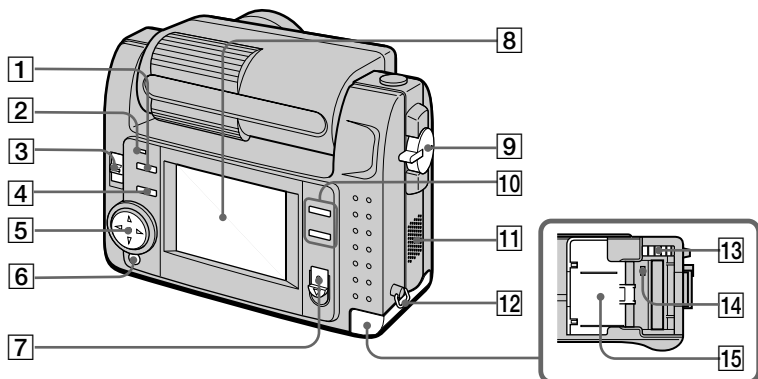

- | | |
|---|---|
| <p>1 Touche ⚡ (flash)</p> <p>2 Témoin de flash</p> <p>3 Commutateur LCD BACK LIGHT</p> <p>En principe, réglez-le sur ON. Réglez-le sur OFF pour économiser la batterie lorsque vous utilisez l'appareil photo dans un lieu très lumineux.</p> <p>4 Touche PROGRAM AE (41)</p> <p>5 Touche de commande</p> <p>6 Touche DISPLAY</p> | <p>7 Commutateur POWER
Témoin POWER</p> <p>8 Écran LCD</p> <p>9 Sélecteur MODE (28)</p> <p>10 Touche T (zoom numérique)
Touche W (zoom numérique)</p> <p>11 Haut-parleur</p> <p>12 Crochet pour dragonne</p> <p>13 Bouton d'éjection du "Memory Stick"</p> <p>14 Témoin d'accès (14)</p> <p>15 Couvercle du "Memory Stick"</p> |
|---|---|

Fixation du bouchon d'objectif (fourni) et de la dragonne (fournie)

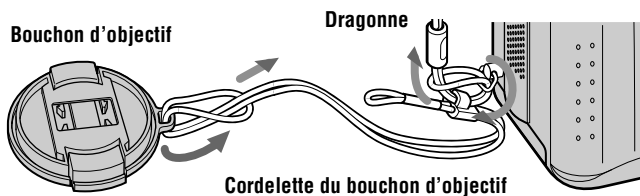

Préparation de l'alimentation

Charge de la batterie

Cet appareil fonctionne exclusivement avec une batterie "InfoLITHIUM" NP-FS11* (série S). Aucun autre type de batterie ne peut être utilisé.

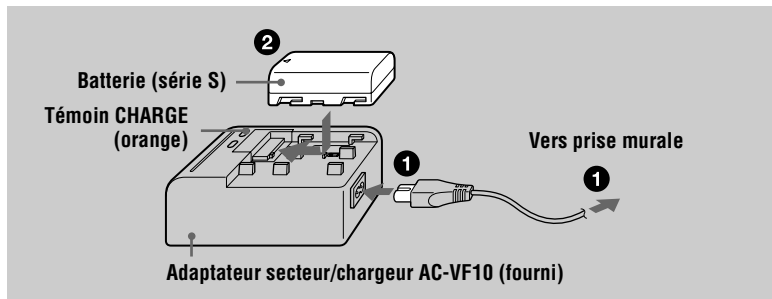

1 Raccordez l'adaptateur secteur/chargeur à une prise murale.

2 Introduisez la batterie dans la direction du repère ▲. Faites-la glisser dans le sens de la flèche.

Le témoin CHARGE s'allume lorsque la charge commence. Lorsque le témoin CHARGE s'éteint, ceci indique que la **charge normale** est terminée. Pour la **charge complète**, qui vous permettra d'utiliser la batterie plus longtemps, laissez la batterie dans l'appareil pendant une heure environ après la charge normale.

Pour retirer la batterie

Faites glisser la batterie dans le sens opposé à la flèche.

* Qu'est-ce que une batterie "InfoLITHIUM" ?

La batterie "InfoLITHIUM" est une batterie au lithium-ion capable d'échanger des données (sur sa consommation, par exemple) avec un appareil vidéo compatible. Votre appareil est compatible avec la batterie "InfoLITHIUM" (série S). Les batteries "InfoLITHIUM" série S sont identifiées par l'indication . "InfoLITHIUM" est une marque de Sony Corporation.

Durée de charge

Batterie	Charge complète (min.)	Charge normale (min.)
NP-FS11 (fournie)	170	110

Durée approximative nécessaire pour charger une batterie complètement déchargée à l'aide de l'adaptateur secteur/chargeur AC-VF10.

Autonomie de la batterie et nombre d'images pouvant être enregistrées/lues**Enregistrement en mode STILL***

LCD BACK LIGHT	Autonomie de la batterie (min.)	Nombre d'images
ON	70 (65)	1300 (1200)
OFF	85 (75)	1600 (1400)

Lecture en mode STILL**

LCD BACK LIGHT	Autonomie de la batterie (min.)	Nombre d'images
ON	110 (100)	2200 (2000)
OFF	145 (130)	2900 (2600)

Autonomie approximative et nombre d'images pouvant être enregistrées/lues avec une batterie complètement chargée à une température de 25°C, avec un format d'image de 640×480 et en mode d'enregistrement NORMAL. Les chiffres entre parenthèses indiquent la durée avec une batterie chargée normalement.

* Enregistrement à des intervalles de 4 secondes environ

** Lecture d'images individuelles dans l'ordre à des intervalles de 3 secondes environ

Enregistrement en mode MOVIE

LCD BACK LIGHT	Durée d'enregistrement continu (min.)
ON	75 (65)
OFF	85 (75)

Durée d'enregistrement approximative disponible avec une batterie complètement chargée à une température de 25°C et avec un format d'image 160×112. Les chiffres entre parenthèses indiquent la durée avec une batterie chargée normalement.

Remarques

- L'autonomie de la batterie et le nombre d'images diminuent si vous utilisez l'appareil par temps froid, si vous utilisez le flash ou si vous allumez/éteignez fréquemment l'appareil.
- La capacité d'un "Memory Stick" est limitée. Les chiffres ci-dessus vous servent de guide lorsque vous enregistrez/visionnez les images en continu en remplaçant le "Memory Stick".
- Si la batterie se décharge rapidement bien que l'indicateur de charge restante indique une charge suffisante, rechargez-la complètement afin que l'indication soit correcte.
- N'exposez pas la batterie à l'eau.

Mise en place de la batterie

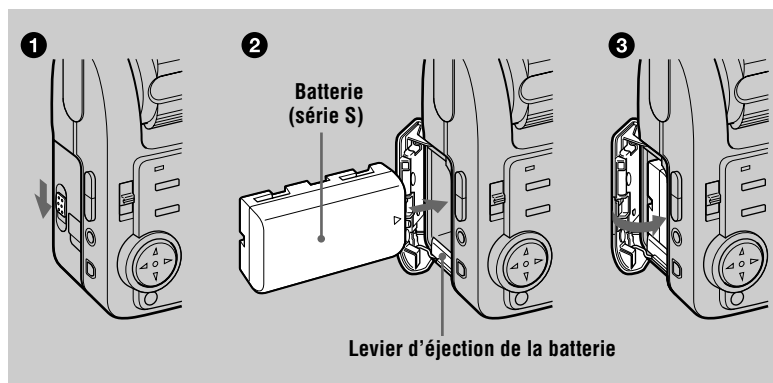

- 1 Ouvrez le couvercle de la batterie.**
Ouvrez le couvercle tout en poussant le commutateur OPEN dans le sens de la flèche.
- 2 Mettez la batterie en place.**
Poussez le levier d'éjection de la batterie vers le bas et insérez la batterie avec la marque ▲ tournée vers le compartiment de la batterie comme sur la figure.
- 3 Refermez le couvercle de la batterie.**

Pour retirer la batterie

Ouvrez le couvercle de la batterie. Poussez le levier d'éjection de la batterie vers le bas et retirez la batterie.

Veillez à ne pas faire tomber la batterie en la retirant.

Indicateur de charge restante

L'écran LCD indique la durée pendant laquelle vous pouvez encore enregistrer ou visionner des images.

Cette indication n'est pas toujours très précise, ceci dépendant des conditions d'utilisation et ambiantes.

Fonction de mise hors tension automatique

Si vous n'utilisez pas l'appareil pendant trois minutes environ pendant l'enregistrement, il s'éteint automatiquement pour économiser la batterie. Pour réutiliser l'appareil, remettez-le sous tension en poussant le commutateur POWER.

Utilisation de l'adaptateur secteur

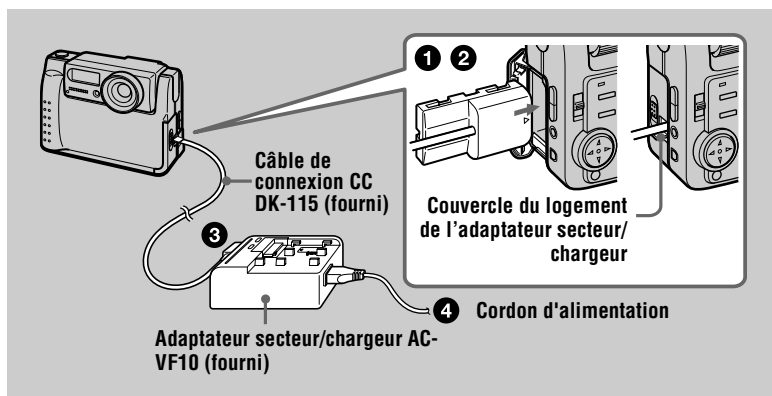

- 1** Ouvrez le couvercle de la batterie.
- 2** Raccordez une extrémité du câble de connexion CC DK-115 à la borne de la batterie et refermez le couvercle.
Pour raccorder le câble, ouvrez le couvercle du logement d'adaptateur secteur/chargeur et veillez à ne pas coincer le câble.
- 3** Raccordez l'autre extrémité du câble de connexion CC à l'adaptateur secteur/chargeur.
- 4** Branchez le cordon d'alimentation à l'adaptateur secteur/chargeur, puis à une prise murale.

Pour utiliser l'appareil avec une batterie d'automobile

Utilisez un adaptateur CC/chargeur Sony (non fourni).

Réglage de la date et de l'heure

La première fois que vous utilisez l'appareil, vous devez régler la date et l'heure. Si la date et l'heure ne sont pas réglées, l'écran CLOCK SET apparaît lorsque vous mettez l'appareil sous tension pour enregistrer.

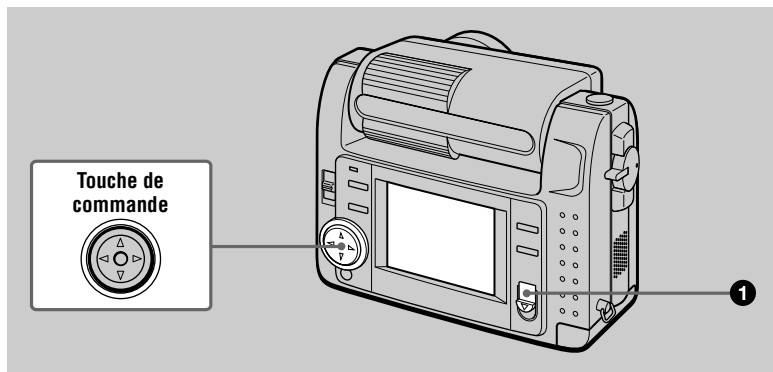

- 1 Poussez le commutateur POWER vers le bas pour mettre l'appareil sous tension.**

Le témoin POWER s'allume.

- 2 Appuyez sur ▲ de la touche de commande.**

La barre de menu apparaît sur l'écran LCD.

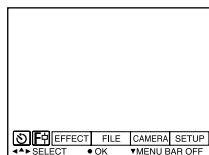

- 3 Sélectionnez [SETUP] avec ► de la touche de commande, puis appuyez sur ● au centre.**

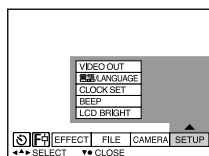

- 4** Sélectionnez [CLOCK SET] avec ▲/▼ de la touche de commande, puis appuyez sur ● au centre.

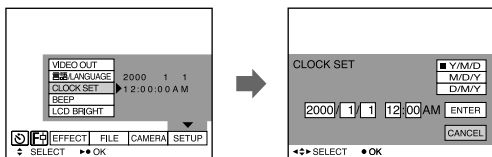

- 5** Sélectionnez le type d'affichage de la date avec ▲/▼ de la touche de commande, puis appuyez sur ● au centre.

Choisissez entre [Y/M/D] (année/mois/jour), [M/D/Y] (mois/jour/année) et [D/M/Y] (jour/mois/année).

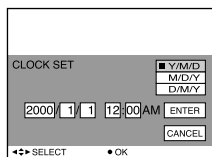

- 6** Sélectionnez l'élément (année, mois, jour, heures ou minutes) que vous désirez régler avec ◀/▶ de la touche de commande.

L'élément à régler est indiqué par ▲/▼.

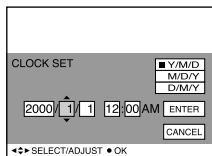

- 7** Réglez la valeur numérique avec ▲/▼ de la touche de commande, puis appuyez sur ● au centre pour valider.

Une fois la valeur saisie, ▲/▼ passe à l'élément suivant.

Si vous avez choisi [D/M/Y] à l'étape 5, réglez l'heure sur un cycle de 24 heures.

- 8** Sélectionnez [ENTER] avec ▶ de la touche de commande, puis appuyez sur ● au centre au moment où vous désirez faire partir l'horloge.

La date et l'heure sont validées.

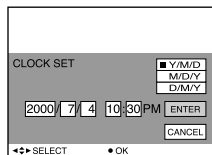

Pour abandonner le réglage de la date et de l'heure

Sélectionnez [CANCEL] avec ▲/▼/◀/▶ de la touche de commande, puis appuyez sur ● au centre.

Insertion du “Memory Stick”

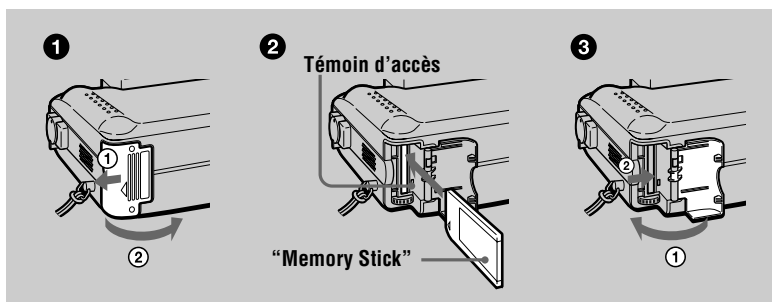

- 1 Ouvrez le couvercle du “Memory Stick”.**
Ouvrez le couvercle tout en le poussant dans le sens de la flèche.
- 2 Insérez le “Memory Stick”.**
Insérez le “Memory Stick” avec le repère ► tournée vers le compartiment du “Memory Stick” comme sur la figure.
- 3 Réfermez le couvercle du “Memory Stick”.**

Retrait du “Memory Stick”

Ouvrez le couvercle du “Memory Stick”, puis appuyez sur le bouton d’éjection du “Memory Stick”.

Remarques

- Insérez fermement le “Memory Stick”. S’il est mal inséré, le message “MEMORY STICK ERROR” s’affiche.
- Ne retirez jamais le “Memory Stick” et ne mettez jamais l’appareil hors tension lorsque le témoin d’accès est allumé.
- Il n’est pas possible d’enregistrer ou d’effectuer un montage d’images sur un “Memory Stick” si le taquet de protection contre l’effacement se trouve sur LOCK.

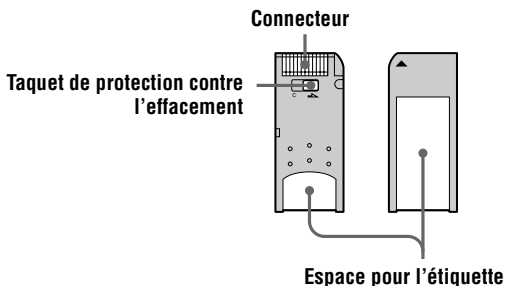

Enregistrement d'images fixes

Les images fixes sont enregistrées en format JPEG.

Pour enregistrer des images fixes, poussez le commutateur POWER vers le bas afin de mettre l'appareil sous tension et insérez un "Memory Stick".

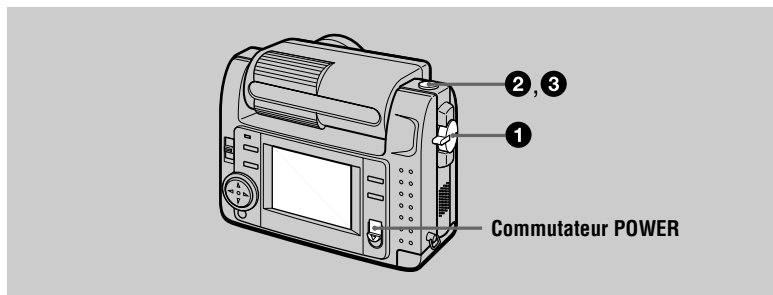

1 Placez le sélecteur MODE sur STILL.

2 En maintenant le déclencheur enfoncé à mi-course, vérifiez l'image.

Tant que l'indicateur de verrouillage AE ● (vert) clignote, l'image est momentanément gelée, mais n'est pas encore enregistrée. Lorsque l'appareil a terminé les réglages automatiques*, l'indicateur de verrouillage AE ● s'allume et l'appareil est prêt à enregistrer. Pour abandonner l'enregistrement, relâchez le déclencheur.

Indicateur de capacité mémoire restante

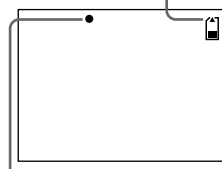

Indicateur de verrouillage AE

3 Appuyez complètement sur le déclencheur.

L'obturateur produit un dé clic et l'image est enregistrée sur le "Memory Stick". Lorsque "RECORDING" disparaît, vous pouvez enregistrer l'image suivante.

* L'exposition et la mise au point sont automatiquement réglées.

Nombre d'images pouvant être enregistrées sur un "Memory Stick"

Voir pages 37 à 39.

Remarques

- Pendant l'enregistrement de l'image sur le "Memory Stick", ne secouez pas et ne heurtez pas l'appareil. Ne mettez pas non plus l'appareil hors tension et ne retirez pas la batterie ou le "Memory Stick".
- Lorsque vous photographiez un sujet clair, il se peut que la couleur de l'écran LCD change après le verrouillage AE. Ceci n'affecte toutefois pas l'image enregistrée.

Vérification de la dernière image enregistrée (Quick Review)

Vous pouvez vérifier la dernière image enregistrée en faisant disparaître la barre de menu de l'écran (page 29) et en appuyant sur ◀ de la touche de commande. Pour revenir au mode d'enregistrement normal, appuyez légèrement sur le déclencheur ou sélectionnez [RETURN] avec ◀/▶ de la touche de commande, puis appuyez sur ● au centre. Vous pouvez également effacer l'image en sélectionnant d'abord [DELETE] sur l'écran Quick Review avec ◀/▶ de la touche de commande et en appuyant sur ● au centre, puis en sélectionnant [OK] avec ▲/▼ de la touche de commande et en appuyant sur ● au centre.

Utilisation de la fonction de zoom numérique

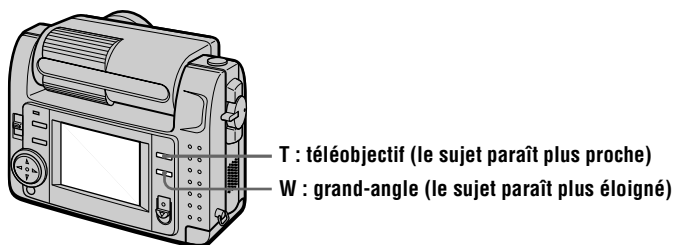

Cet appareil possède une fonction de zoom numérique.

Le zoom numérique agrandit l'image par un traitement numérique. Vous pouvez agrandir l'image en appuyant sur T et la ramener à la taille normale en appuyant sur W.

Remarques

- Le grossissement maximum du zoom numérique est 3×.
- La qualité de l'image affichée sur l'écran LCD est dégradée par rapport à celle de l'image effectivement enregistrée sur le "Memory Stick".
- Le zoom numérique est inopérant pour les images animées.

Indicateurs de l'écran LCD pendant l'enregistrement

Appuyez sur DISPLAY pour faire apparaître/disparaître les indicateurs de l'écran LCD.

Pour une description détaillée des indications, voir page 64.

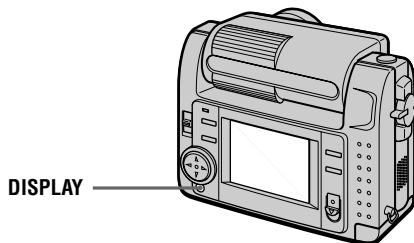



Remarques

- Il n'est pas possible de faire disparaître les indicateurs du retardateur et certains indicateurs utilisés dans les opérations avancées.
- Les indicateurs de l'écran LCD ne sont pas enregistrés.

Utilisation du retardateur

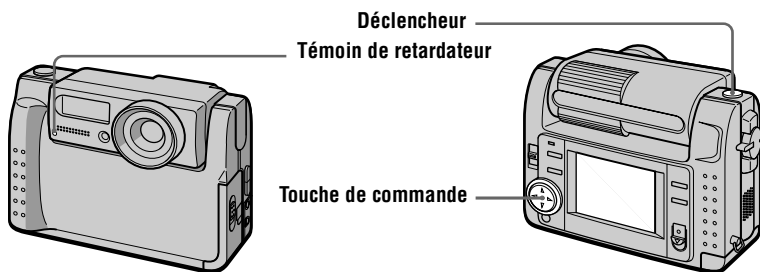
Lorsque vous utilisez la fonction de retardateur, le sujet est enregistré environ 10 secondes après que vous appuyez sur le déclencheur.



Sélectionnez l'indicateur  (retardateur) sur l'écran LCD avec ▲/▼/◀/▶ de la touche de commande, puis appuyez sur ● au centre. L'indicateur  (retardateur) apparaît sur l'écran LCD, et 10 secondes environ après la pression sur le déclencheur, le sujet est enregistré. Le témoin de retardateur clignote entre le moment où vous appuyez sur le déclencheur et celui où l'obturateur se déclenche.

Enregistrement d'images au flash

Le réglage initial est automatique (pas d'indicateur). Dans ce mode, le flash se déclenche automatiquement lorsque l'éclairage est insuffisant. Pour changer de mode de flash, appuyez plusieurs fois sur ⚡ (flash) afin de faire apparaître l'indicateur de mode de flash sur l'écran LCD.

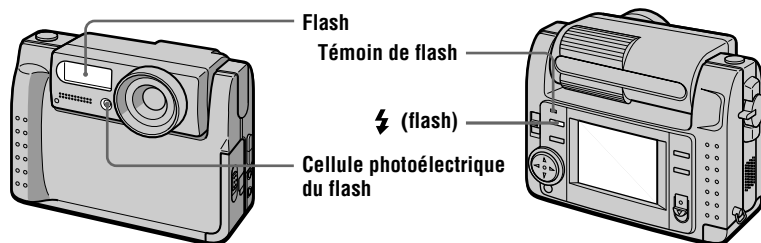

À chaque pression sur ⚡ (flash), l'indicateur change comme suit :
(Pas d'indicateur) → ● → ⚡ → ☹ → (Pas d'indicateur)

● Atténuation automatique des yeux rouges :

le flash se déclenche juste avant l'enregistrement pour atténuer le phénomène des yeux rouges.

⚡ Flash toujours actif : le flash se déclenche quel que soit l'éclairage ambiant.

☹ Pas de flash : le flash ne se déclenche pas.

Vous pouvez changer l'intensité lumineuse du flash (FLASH LEVEL) dans le menu (page 33).

Remarques

- La distance de prise de vue recommandée lorsque vous utilisez le flash intégré est de 0,3 à 2,5 m.
- ● (Atténuation automatique des yeux rouges) peut ne pas avoir l'effet désiré dans certaines conditions (particularités individuelles, distance du sujet, sujet regardant ailleurs au moment du premier flash, etc.). L'effet d'atténuation des yeux rouges est également difficile à obtenir si vous spécifiez une vitesse d'obturation lente en mode de priorité à la vitesse d'obturation PROGRAM AE.
- L'effet de flash ne s'obtient pas facilement si vous utilisez le flash (mode flash toujours actif) dans un endroit clair.

Enregistrement d'images animées

Vous pouvez enregistrer des images animées avec du son en format MPEG. Pour enregistrer des images animées, poussez le commutateur POWER vers le bas afin de mettre l'appareil sous tension et insérez un "Memory Stick".

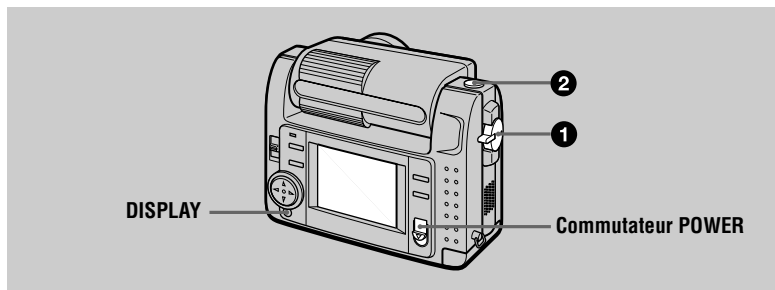

1 Placez le sélecteur MODE sur MOVIE.

2 Appuyez complètement sur le déclencheur.

"REC" apparaît sur l'écran LCD et l'image et le son sont enregistrés sur le "Memory Stick".

Si vous appuyez brièvement sur le déclencheur

L'image et le son sont enregistrés pendant cinq secondes. Vous pouvez porter le temps d'enregistrement à 10 ou 15 secondes avec [REC TIME SET] dans le menu (page 32).

Si vous maintenez le déclencheur enfoncé

L'image et le son sont enregistrés pendant une durée maximale de 60 secondes tant que vous maintenez le déclencheur enfoncé. Toutefois, lorsque [IMAGE SIZE] est sur [320 (HQ)]/[320×240] dans le menu, la durée maximale d'enregistrement est de 15 secondes (page 37).

Utilisation du retardateur, etc.

Voir page 17.

Indicateurs de l'écran LCD pendant l'enregistrement

Appuyez sur DISPLAY pour faire apparaître/disparaître les indicateurs de l'écran LCD.

Ces indicateurs ne sont pas enregistrés. Pour une description détaillée de ces indicateurs, voir page 64.

Lecture d'images fixes

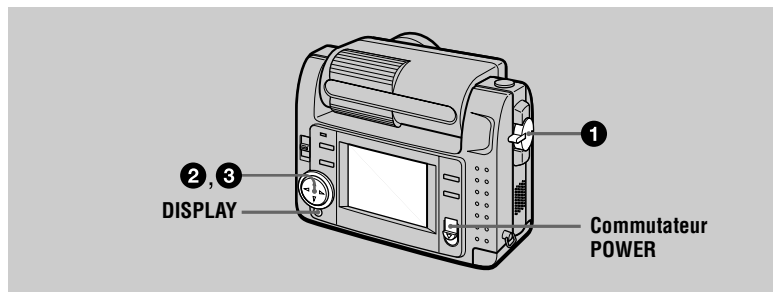

- 1 Placez le sélecteur MODE sur PLAY.**
 La dernière image enregistrée (fixe ou animée) apparaît sur l'écran LCD.
- 2 Appuyez sur ▲ de la touche de commande pour afficher la barre de menu sur l'écran LCD.**
- 3 Sélectionnez l'image fixe désirée avec la touche de commande.**
 Appuyez sur ▲/▼/◀/▶ de la touche de commande pour sélectionner ◀▶ sur l'écran LCD, puis appuyez sur ◀/▶ de la touche de commande.
 ◀ : pour afficher l'image précédente
 ▶ : pour afficher l'image suivante

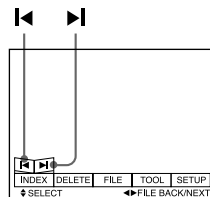

Si la barre de menu ne s'affiche pas

Vous pouvez sélectionner directement l'image avec ◀/▶ de la touche de commande pour la visionner.

Remarques

- Il se peut que vous ne puissiez pas visionner correctement les images enregistrées avec cet appareil sur d'autres appareils.
- Cet appareil ne peut pas lire des images d'un format supérieur à celui qu'il peut enregistrer.

Indicateurs de l'écran LCD lors de la lecture d'images fixes

Appuyez sur DISPLAY pour faire apparaître/disparaître les indicateurs de l'écran LCD.

Pour une description détaillée de ces indicateurs, voir page 65.

Lecture d'images animées

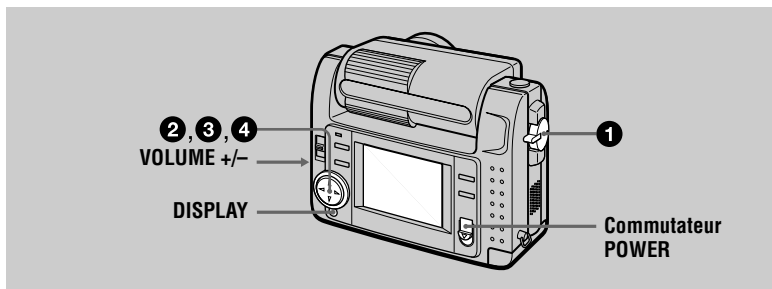

1 Placez le sélecteur MODE sur PLAY.

La dernière image enregistrée (fixe ou animée) apparaît sur l'écran LCD.

2 Appuyez sur ▲ de la touche de commande pour afficher la barre de menu sur l'écran LCD.

3 Sélectionnez l'image animée désirée à l'aide de la touche de commande.

Les images animées sont affichées avec une taille de moins que les images fixes.

Appuyez sur ▲/▼/◀/▶ de la touche de commande pour sélectionner ◀/▶ sur l'écran LCD, puis appuyez sur ◀/▶ de la touche de commande.

◀ : pour afficher l'image précédente

▶ : pour afficher l'image suivante

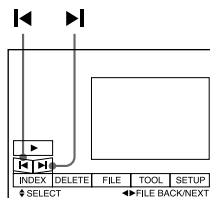

4 Sélectionnez ▶ (lecture) sur l'écran LCD avec ▲/▼/◀/▶ de la touche de commande, puis appuyez sur ● au centre.

La lecture des images animées et du son commence.

Pendant la lecture, ▶ (lecture) est remplacé par || (pause).

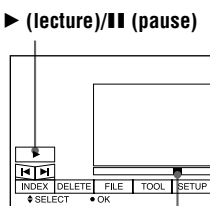

Barre de lecture

Pour passer en pause

Sélectionnez || (pause) sur l'écran LCD avec ▲/▼/◀/▶ de la touche de commande, puis appuyez sur ● au centre.

Si la barre de menu ne s'affiche pas

Vous pouvez sélectionner directement l'image avec ◀/▶ de la touche de commande et commencer la lecture de l'image et du son en appuyant sur ● au centre. Si vous appuyez sur ● au centre pendant la lecture, la lecture s'arrête momentanément.

Images animées enregistrées en mode image [320 (HQ)]

Aux étapes ③ et ④, les images couvrent la totalité de l'écran.

Réglage du volume

Appuyez sur VOLUME +/- pour régler le volume.

Indicateurs de l'écran LCD pendant la lecture d'images animées

Appuyez sur DISPLAY pour faire apparaître/disparaître les indicateurs de l'écran LCD.

Pour une description détaillée de ces indicateurs, voir page 65.

Visualisation d'images sur un ordinateur

Vous pouvez visionner les images prises avec cet appareil photo sur un ordinateur et les envoyer comme pièces jointes par e-mail. Cette section décrit la marche à suivre pour installer le pilote USB et visionner les images sur un ordinateur. Consultez également la documentation de votre ordinateur et du logiciel d'application utilisé.

Remarque

Les images prises avec cet appareil sont enregistrées dans les formats de fichier ci-dessous. Assurez-vous que vous avez sur votre ordinateur des applications qui prennent en charge ces formats de fichier.

- Images fixes (autres qu'en mode TEXT et mode non compressé) : format JPEG
- Images animées/son : format MPEG
- Images fixes en mode non compressé : format TIFF
- Mode TEXT : format GIF

Environnement matériel et logiciel recommandé

Environnement Windows recommandé

Système d'exploitation : Microsoft Windows 98, Windows 98SE

L'installation par défaut est requise.

Le fonctionnement n'est pas garanti dans un environnement mis à niveau depuis :

Windows 3.1, Windows 95 vers Windows 98 ou

Windows 98 vers Windows 98SE.

Processeur : MMX Pentium 200 MHz ou plus rapide

L'ordinateur doit être équipé d'un connecteur USB en standard.

ActiveMovie Player (DirectShow) doit être installé (pour pouvoir visionner des images animées).

Environnement Macintosh recommandé

Ordinateur Macintosh avec l'installation par défaut de Mac OS 8.5.1/8.6/9.0

Notez toutefois que la mise à jour vers le Mac OS 9.0 doit être utilisée pour les modèles suivants :

- iMac avec l'installation par défaut de Mac OS 8.6 et un lecteur CD-ROM à chargement par fente
- iBook ou G4 avec l'installation par défaut de Mac OS 8.6

L'ordinateur doit être équipé d'un connecteur USB en standard.

QuickTime 3.2 ou plus récent doit être installé (pour pouvoir visionner des images animées).

Remarques

- Les opérations dans l'environnement Windows ou Macintosh ne sont pas garanties si vous raccordez plusieurs périphériques USB à un seul ordinateur en même temps (sauf le clavier et la souris USB si ceux-ci sont en standard) ou lorsque vous utilisez un hub.
- Selon le type de périphérique USB utilisé simultanément, il se peut que certains équipements ne fonctionnent pas.
- Les opérations ne sont pas garanties pour tous les environnements logiciels et matériels recommandés mentionnés ci-dessus.

Installation du pilote USB

Avant de raccorder cet appareil à l'ordinateur, installez le pilote USB sur l'ordinateur. Le pilote USB se trouve, avec le logiciel de visualisation d'image, sur un CD-ROM fourni avec cet appareil.

Pour les utilisateurs de Windows 98

- 1 Allumez l'ordinateur et attendez la fin du démarrage de Windows 98.
- 2 Insérez le CD-ROM fourni dans le lecteur CD-ROM de l'ordinateur.
- 3 Raccordez la prise USB de cet appareil au connecteur USB de l'ordinateur à l'aide du câble USB fourni.

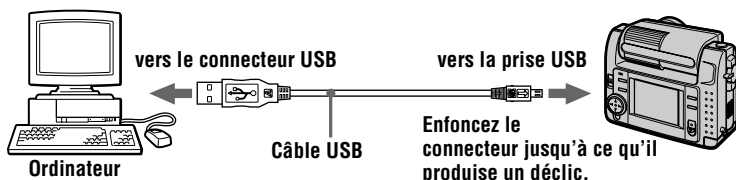

- 4 Insérez un "Memory Stick" dans cet appareil, branchez l'adaptateur secteur/chargeur, puis allumez cet appareil. "PC MODE" apparaît sur l'écran LCD et l'appareil est placé en mode d'attente de communication. L'ordinateur reconnaît l'appareil et l'Assistant Ajout de nouveau matériel de Windows 98 démarre.
- 5 Suivez les instructions à l'écran pour spécifier le lecteur CD-ROM et installer le pilote USB.
L'Assistant Ajout de nouveau matériel démarre deux fois car deux pilotes USB différents sont installés. N'interrompez pas l'installation pendant son exécution.

Remarque

Insérez un "Memory Stick" dans cet appareil avant d'installer le pilote USB. Vous ne pourrez pas autrement installer le pilote USB.

Pour les utilisateurs d'un Macintosh

- 1 Allumez l'ordinateur et attendez que Mac OS ait fini de démarrer.
- 2 Insérez le CD-ROM fourni dans le lecteur CD-ROM de l'ordinateur.

- 3 Cliquez deux fois sur l'icône du lecteur CD-ROM pour ouvrir la fenêtre.
- 4 Cliquez deux fois sur l'icône du disque dur contenant l'OS pour ouvrir la fenêtre.
- 5 Déplacez les deux fichiers depuis la fenêtre ouverte à l'étape 3 vers l'icône "System Folder" dans la fenêtre ouverte à l'étape 4 (en les faisant glisser) :
 - Sony USB Driver
 - Sony USB Shim
- 6 Lorsque "Put these items into the Extensions folder?" s'affiche, cliquez sur "OK".
- 7 Redémarrez votre ordinateur.

Visualisation d'images

Pour les utilisateurs de Windows 98

- 1 Allumez l'ordinateur et attendez la fin du démarrage de Windows 98.
- 2 Raccordez une extrémité du câble USB à la prise USB de l'appareil et l'autre extrémité au connecteur USB de l'ordinateur.

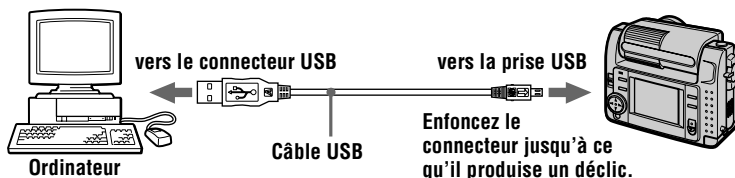

- 3 Insérez un "Memory Stick" dans cet appareil et raccordez l'adaptateur secteur/chargeur à cet appareil, puis branchez-le à une prise murale.
- 4 Mettez cet appareil sous tension.
"PC MODE" apparaît sur l'écran LCD de l'appareil.
- 5 Ouvrez "Poste de travail" dans Windows 98 et cliquez deux fois sur le lecteur affecté à cet appareil. (Exemple : "Disque amovible (D:)")
Les dossiers à l'intérieur du "Memory Stick" s'affichent.

6 Sélectionnez le fichier image/son désiré dans le dossier et cliquez deux fois dessus.

Pour plus d'informations sur les noms de dossier et de fichier, voir "Fichiers d'image et leurs destinations de stockage" (page 27).

Type de fichier désiré	Cliquez deux fois dans cet ordre		
Image fixe	Dossier "Dcim"	→ Dossier "100msdcf"	→ Fichier image
Image animée*	Dossier "Mssony"	→ Dossier "Moml0001"	→ Fichier image*
Son*	Dossier "Mssony"	→ Dossier "Momlv100"	→ Fichier son*
Image E-mail Image TIFF (non compressée)	Dossier "Mssony"	→ Dossier "Imcif100"	→ Fichier image

* Il est recommandé de copier le fichier sur le disque dur de l'ordinateur avant de le visionner. Si vous visionnez le fichier directement depuis le "Memory Stick", il se peut que l'image et le son soient interrompus.

Remarques sur l'utilisation de l'ordinateur

"Memory Stick"

- Les opérations du "Memory Stick" de cet appareil ne peuvent être garanties si vous l'avez formaté sur votre ordinateur.
- N'optimisez pas le "Memory Stick" sur un ordinateur avec Windows. Sa durée de service en serait raccourcie.
- Ne compressez pas les données sur le "Memory Stick". Les fichiers compressés ne peuvent pas être lus sur cet appareil.

Logiciel

- Avec certains logiciels d'application, un fichier d'image fixe peut augmenter de taille lorsque vous l'ouvrez.
- Lorsque vous chargez une image modifiée à l'aide du logiciel de retouche fourni depuis l'ordinateur vers cet appareil ou que vous modifiez l'image sur cet appareil, il se peut que le format du fichier d'image diffère. Le message "FILE ERROR" s'affiche alors et le fichier ne peut pas être ouvert.

Communications avec l'ordinateur

Quand l'ordinateur quitte l'état Suspension, Resume ou Mise en veille, il se peut que la communication entre cet appareil et l'ordinateur ne soit pas rétablie.

- Windows, ActiveMovie et DirectShow sont soit des marques déposées soit des marques de Microsoft Corporation aux États-Unis et/ou dans d'autres pays.
- Macintosh, Mac OS et QuickTime sont des marques d'Apple Computer, Inc.
- Tous les autres noms de produit mentionnés dans ce manuel peuvent être soit des marques soit des marques déposées des sociétés respectives. Notez que "TM" et "®" ne sont pas mentionnés dans tous les cas dans ce manuel.

Fichiers d'image et leurs destinations de stockage

Les fichiers d'image que vous enregistrez avec cet appareil sont regroupés dans des dossiers selon le mode d'enregistrement utilisé.

La signification des noms de fichier est la suivante. □□□□ représente un nombre compris entre 0001 et 9999.

Pour les utilisateurs de Windows 98 (cas où le lecteur affecté à cet appareil est "D")

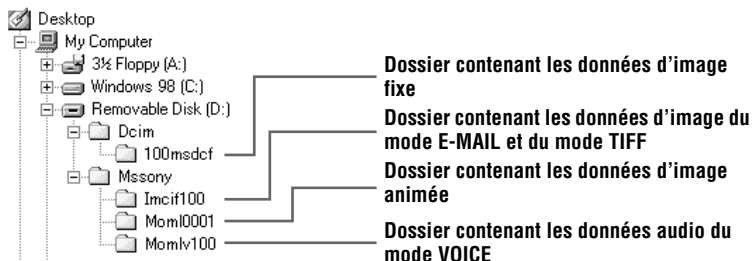

Dossier	Fichier	Signification
100msdcf	DSC0□□□□.JPG	<ul style="list-style-type: none"> Fichier d'image fixe enregistré normalement Fichier d'image fixe enregistré en mode E-MAIL (page 37) Fichier d'image fixe enregistré en mode TIFF (page 39) Fichier d'image fixe enregistré en mode VOICE (page 38)
	TXT0□□□□.GIF	<ul style="list-style-type: none"> Fichier d'image fixe enregistré en mode TEXT (page 38)
Imcif100	DSC0□□□□.JPG	<ul style="list-style-type: none"> Fichier d'image de format réduit enregistré en mode E-MAIL (page 37)
	DSC0□□□□.TIF	<ul style="list-style-type: none"> Fichier d'image non compressé enregistré en mode TIFF (page 39)
Moml0001	MOV0□□□□.MPG	<ul style="list-style-type: none"> Fichier d'image animée enregistré normalement
Momlv100	DSC0□□□□.MPG	<ul style="list-style-type: none"> Fichier audio enregistré en mode VOICE (page 38)

Les parties numériques des noms de fichier suivants sont les mêmes pour :

- un fichier d'image de format réduit enregistré en mode E-MAIL et son fichier d'image correspondant ;
- un fichier d'image non compressé enregistré en mode TIFF et son fichier d'image correspondant ;
- un fichier audio enregistré en mode VOICE et son fichier d'image correspondant.

Avant d'effectuer des opérations avancées

Cette section décrit les méthodes de commande de base fréquemment utilisées pour les "Opérations avancées".

Comment utiliser le sélecteur MODE

Ce sélecteur MODE vous permet de choisir entre le mode d'enregistrement et le mode de lecture et de montage de cet appareil. Placez-le comme suit avant d'utiliser l'appareil.

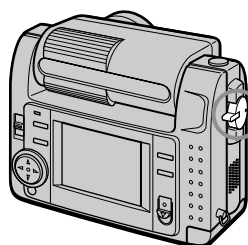

PLAY : pour visionner ou monter des images

STILL : pour enregistrer des images fixes et des annotations vocales

MOVIE : pour enregistrer des images animées

Comment utiliser la touche de commande

La touche de commande vous permet de sélectionner les indicateurs, les images et les menus sur l'écran LCD de cet appareil. Les commandes suivantes sont fréquemment utilisées pour les "Opérations avancées" :

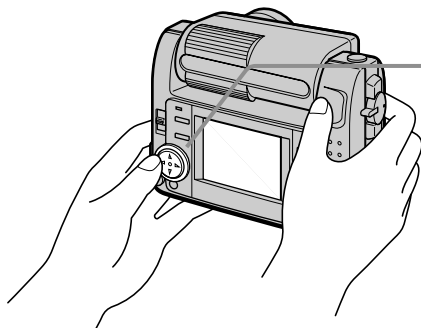

Sélectionner Valider (OK)



Comment faire apparaître/disparaître les boutons de commande (barre de menu) sur l'écran LCD

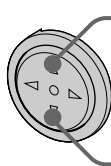

Appuyez sur ▲ pour faire apparaître la barre de menu sur l'écran LCD.

Appuyez sur ▼ pour faire disparaître la barre de menu de l'écran LCD.

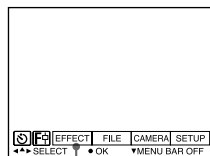

Barre de menu

Remarque

Il n'est pas possible de faire disparaître la barre de menu lorsque l'écran INDEX est affiché (page 45).

Sélection d'options et d'images sur l'écran LCD

- 1 Appuyez sur ▲/▼/◀/▶ de la touche de commande pour sélectionner l'option ou l'image à afficher désirée.

La couleur de l'option sélectionnée ou la bordure de l'image sélectionnée passe du bleu au jaune.

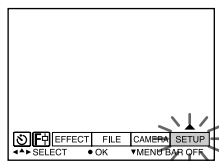

- 2 Appuyez sur ● au centre pour valider.

Pour exécuter d'autres fonctions, répétez les opérations 1 et 2.

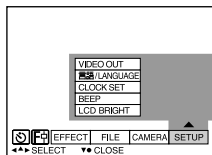
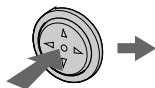

Dans la section "Opérations avancées", par "sélectionner [(option du menu)]", on entend sélectionner, puis valider de la manière indiquée ci-dessus.

Comment modifier les paramètres du menu

Vous pouvez exécuter certaines opérations avancées de l'appareil en sélectionnant les options affichées sur l'écran LCD à l'aide de la touche de commande.

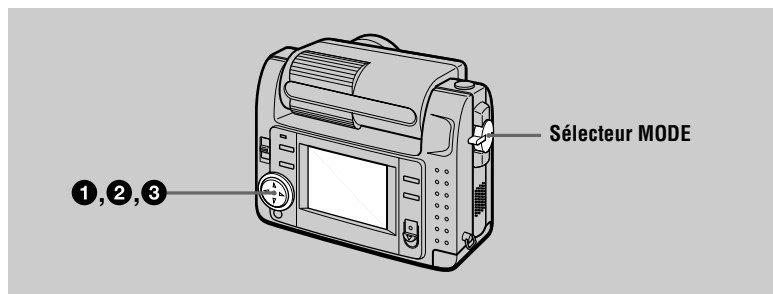

- 1 Appuyez sur ▲ de la touche de commande pour afficher la barre de menu.**

La barre de menu s'affiche sous la forme suivante selon la position du sélecteur MODE.

MOVIE/STILL

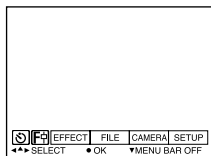

PLAY (mode image unique)

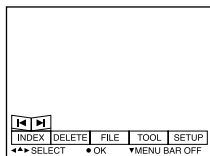

PLAY (mode INDEX)

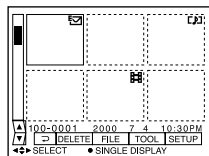

- 2 Sélectionnez l'option avec ▲/▼/◀/▶ de la touche de commande, puis appuyez sur ● au centre.**

La couleur de l'option sélectionnée passe du bleu au jaune. Lorsque vous appuyez sur ● au centre, les modes que vous pouvez choisir pour cette option s'affichent.

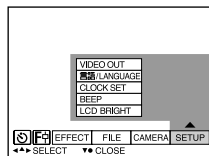

- 3 Sélectionnez le mode désiré avec ▲/▼/◀/▶ de la touche de commande, puis appuyez sur ● au centre.**

Pour faire disparaître le menu

Appuyez sur ▼ de la touche de commande jusqu'à ce que la barre de menu s'affiche à nouveau sur l'écran LCD comme à l'étape 1. Pour faire disparaître la barre de menu, appuyez à nouveau sur ▼.

Paramètres du menu

Les paramètres du menu pouvant être modifiés dépendent de la position du sélecteur MODE. L'écran LCD n'indique que les options disponibles actuellement. Les réglages initiaux sont indiqués par ■.

⌚ (RETARDATEUR)

Pour enregistrer avec le retardateur (page 17)

📷 (MACRO/MISE AU POINT)

Enregistre les images en mode macro (page 39).

Règle la distance du sujet (page 40).

EFFECT

Option	Réglage	Description	Sélecteur MODE
PEFFECT	SOLARIZE B&W SEPIA NEG.ART ■ OFF	Pour activer des effets spéciaux d'image (page 44)	MOVIE STILL
DATE/ TIME	DAY&TIME DATE ■ OFF	Pour spécifier si la date et l'heure seront insérées sur l'image (page 44)	STILL

FILE

Option	Réglage	Description	Sélecteur MODE
FORMAT	OK CANCEL	Pour formater un "Memory Stick" Notez que le formatage efface toutes les données enregistrées sur le "Memory Stick", images protégées comprises. Pour abandonner le formatage d'un "Memory Stick"	MOVIE STILL PLAY
POS. SENSOR	ON ■ OFF	Les images enregistrées avec l'appareil sur le côté (images verticales) sont lues comme des images horizontales. Cette fonction est inopérante pour les images enregistrées en mode TEXT. Lorsqu'il y a risque de vibrations (prise de vues dans une voiture en mouvement, par exemple), placez ce paramètre sur OFF pour empêcher un jugement horizontal/vertical incorrect de l'appareil.	STILL

Option	Réglage	Description	Sélecteur MODE
FILE NUMBER	SERIES	Attribue des numéros aux fichiers dans l'ordre même si vous changez de "Memory Stick".	MOVIE STILL
	■ NORMAL	La numérotation des fichiers est remise à zéro à chaque fois que vous changez de "Memory Stick".	
IMAGE SIZE	2240×1680 ■ 1856×1392 1856 (3:2) 1280×960 640×480	Pour sélectionner le format d'image lors d'un enregistrement d'images fixes	STILL
	320 (HQ) 320×240 ■ 160×112	Pour sélectionner le format d'image MPEG lors de l'enregistrement d'images animées	MOVIE
REC MODE	TIFF	Pour enregistrer un fichier TIFF (non compressé) en plus du fichier JPEG	STILL
	TEXT	Pour enregistrer un fichier GIF en noir et blanc	
	VOICE	Pour enregistrer un fichier audio (avec image fixe) en plus du fichier JPEG	
	E-MAIL	Pour enregistrer un fichier JPEG d'image de format réduit (320×240) en plus du format d'image sélectionné	
	■ NORMAL	Pour enregistrer un fichier JPEG avec le format d'image sélectionné	
REC TIME SET	15 sec 10 sec ■ 5 sec	Pour régler la durée d'enregistrement des images animées	MOVIE
ROTATE (en mode image unique seulement)	—	Pour faire pivoter l'image fixe	PLAY
SLIDE SHOW (en mode image unique seulement)	INTERVAL	Pour sélectionner l'intervalle du diaporama ■ 3 sec/5 sec/10 sec/30 sec/1 min	PLAY
	REPEAT	Pour répéter le diaporama ■ ON/OFF	
	START	Pour démarrer le diaporama	
	CANCEL	Pour annuler les réglages et l'exécution du diaporama	

Option	Réglage	Description	Sélecteur MODE
PRINT MARK	ON	Pour marquer les images fixes à imprimer (page 53)	PLAY
	■ OFF	Pour enlever la marque des images fixes à imprimer	
PROTECT	ON	Pour protéger les images contre un effacement accidentel (page 49)	PLAY
	■ OFF	Pour enlever la protection contre un effacement accidentel des images	

CAMERA

Option	Réglage	Description	Sélecteur MODE
SHARPNESS	+2 à -2	Pour régler la netteté de l'image [F] s'affiche sur l'écran LCD, sauf lorsque la netteté est réglée sur 0.	STILL
WHITE BALANCE	IN DOOR OUT DOOR HOLD ■ AUTO	Pour régler la balance des blancs (page 43)	MOVIE STILL
FLASH LEVEL	HIGH ■ NORMAL LOW	Pour obtenir un niveau de flash supérieur à la normale Réglage normal Pour obtenir un niveau de flash inférieur à la normale	STILL
EXPOSURE	+2,0 EV à -2,0 EV	Pour régler l'exposition	MOVIE STILL

TOOL

Option	Réglage	Description	Sélecteur MODE
COPY	OK	Pour copier une image (page 51)	PLAY
	CANCEL	Pour abandonner la copie d'une image	
RESIZE (en mode image unique seulement)	2240×1680 1856×1392 1280×960 640×480 ■ CANCEL	Pour changer le format de l'image fixe enregistrée (page 51)	PLAY

SETUP

Option	Réglage	Description	Sélecteur MODE
DEMO	<input checked="" type="checkbox"/> ON/STBY <input type="checkbox"/> OFF	S'affiche seulement lorsque vous utilisez l'adaptateur secteur en mode MOVIE ou STILL. Si vous sélectionnez ON, une démonstration démarre lorsque l'appareil n'est pas utilisé pendant 10 minutes environ. Pour arrêter la démonstration, mettez l'appareil hors tension. Sélectionnez ON pour faire réapparaître la démonstration.	MOVIE STILL
VIDEO OUT	NTSC PAL	Pour placer le signal de sortie vidéo en mode NTSC (pays d'Amérique du Nord, Japon, etc.) Pour placer le signal de sortie vidéo en mode PAL (pays d'Europe, etc.)	MOVIE STILL PLAY
言語/ LANGUAGE	<input checked="" type="checkbox"/> ENGLISH <input type="checkbox"/> 日本語/JPN	Pour que les options du menu soient affichées en anglais Pour que les options du menu soient affichées en japonais	MOVIE STILL PLAY
CLOCK SET	—	Pour régler la date et l'heure (page 12)	MOVIE STILL PLAY
BEEP	SHUTTER <input checked="" type="checkbox"/> ON <input type="checkbox"/> OFF	Pour désactiver uniquement le bip (Le bruit de l'obturateur se fait entendre lorsque vous appuyez sur le déclencheur.) Pour activer le bip/bruit de l'obturateur (lorsque vous appuyez sur la touche de commande/déclencheur) Pour désactiver le bip/bruit de l'obturateur	MOVIE STILL PLAY
LCD BRIGHT	■■■■■■■■■■	Permet de régler la luminosité de l'écran LCD à l'aide des boutons +/- de l'écran LCD. Ce réglage est sans effet sur les images enregistrées.	MOVIE STILL PLAY

INDEX*

Affiche six images à la fois (mode PLAY (INDEX)) (page 45).

DELETE

Réglage	Description	Sélecteur MODE
OK	Pour effacer l'image affichée	PLAY
CANCEL	Pour abandonner l'effacement de l'image affichée	

⏪ (RETOUR)**

Pour revenir en mode PLAY (image unique)

* Ne s'affiche qu'en mode PLAY (image unique).

** Ne s'affiche qu'en mode PLAY (INDEX).

► Différents modes d'enregistrement

Rotation de l'écran LCD — Enregistrement face à face

Vous pouvez enregistrer les images avec l'objectif tourné vers vous.

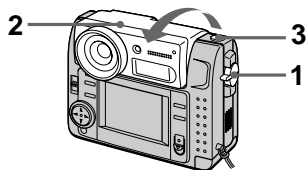

1 Placez le sélecteur MODE sur MOVIE ou STILL.

2 Réglez l'angle de l'objectif. Tournez l'objectif de 180° pour un enregistrement face à face.

3 Enregistrez l'image. L'image apparaît sur l'écran LCD avec le côté droit et le côté gauche inversés (comme dans un miroir), mais l'image enregistrée n'est pas inversée.

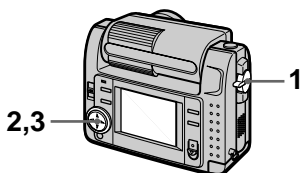

Image apparaissant sur l'écran LCD



Image enregistrée

Sélection du format d'image (IMAGE SIZE)



1 Placez le sélecteur MODE sur MOVIE ou STILL.

2 Sélectionnez [FILE], puis [IMAGE SIZE] sur le menu.

3 Sélectionnez le format d'image désiré.

Formats d'image fixe

2240×1680, 1856×1392, 1856 (3:2)*, 1280×960, 640×480

* L'image est enregistrée en format 3:2 pour correspondre à un format de papier 3:2.

Formats d'image animée

320 (HQ*), 320×240, 160×112

* Mode haute qualité

Nombre d'images ou durée pouvant être enregistrées sur un "Memory Stick" (8 Mo) :

Format d'image	Nombre d'images ou durée*
2240×1680	4 environ
1856×1392	6 environ
1856 (3:2)	6 environ
1280×960	12 environ
640×480	118 environ
320 (HQ)	20 (15**) sec. environ
320×240	85 (15**) sec. environ
160×112	345 (60**) sec. environ

* Lorsque [REC MODE] est sur [NORMAL]

** Les chiffres entre parenthèses indiquent la durée maximale d'enregistrement continu.

Enregistrement d'images fixes pour un envoi par e-mail (E-MAIL)

Le mode E-MAIL enregistre une image de format réduit (320×240) en même temps que l'image fixe. Les images de format réduit sont pratiques pour un envoi par e-mail, etc.

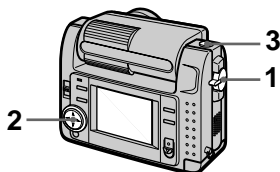

- 1 Placez le sélecteur MODE sur STILL.
- 2 Sélectionnez [FILE], [REC MODE], puis [E-MAIL] sur le menu.
- 3 Enregistrez l'image.

Nombre d'images pouvant être enregistrées sur un "Memory Stick" (8 Mo) en mode E-MAIL :

Format d'image	Nombre d'images
2240×1680	4 environ
1856×1392	5 environ
1856 (3:2)	5 environ
1280×960	12 environ
640×480	95 environ

Pour revenir en mode d'enregistrement normal

Sélectionnez [NORMAL] à l'étape 2.

Addition de fichiers audio à des images fixes (VOICE)

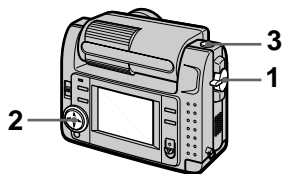

- 1 Placez le sélecteur MODE sur STILL.
- 2 Sélectionnez [FILE], [REC MODE], puis [VOICE] sur le menu.
- 3 Enregistrez l'image.

Si vous appuyez brièvement sur le déclencheur, le son est enregistré pendant 5 secondes.

Si vous maintenez le déclencheur enfoncé, le son est enregistré pendant une durée maximale de 40 secondes tant que vous ne le relâchez pas.

Nombre d'images pouvant être enregistrées sur un "Memory Stick" (8 Mo) en mode VOICE (lors d'un enregistrement du son de 5 secondes) :

Format d'image	Nombre d'images
2240×1680	4 environ
1856×1392	5 environ
1856 (3:2)	5 environ
1280×960	11 environ
640×480	56 environ

Pour revenir en mode d'enregistrement normal

Sélectionnez [NORMAL] à l'étape 2.

Enregistrement de documents texte (TEXT)

Le texte est enregistré en format GIF noir et blanc pour permettre d'obtenir une image nette.

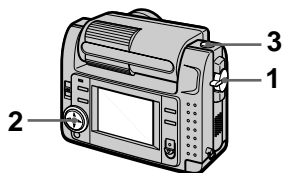

- 1 Placez le sélecteur MODE sur STILL.
- 2 Sélectionnez [FILE], [REC MODE], puis [TEXT] sur le menu.
- 3 Enregistrez l'image.

Nombre d'images pouvant être enregistrées sur un "Memory Stick" (8 Mo) en mode TEXT :

Format d'image	Nombre d'images
2240×1680	10 à 110 environ
1856×1392	20 à 140 environ
1856 (3:2)	20 à 160 environ
1280×960	40 à 228 environ
640×480	160 à 727 environ

Pour revenir en mode d'enregistrement normal

Sélectionnez [NORMAL] à l'étape 2.

Remarques

- Si le sujet n'est pas uniformément éclairé, il se peut que l'image enregistrée ne soit pas nette.
- L'enregistrement et la lecture des données demande plus de temps que l'enregistrement normal.

Enregistrement d'images non compressées (TIFF)

Ce mode enregistre simultanément des images fixes en format TIFF (non compressé) et en format JPEG (compressé).

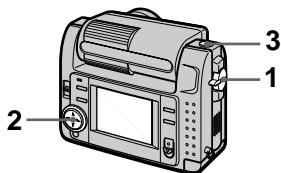

- 1 Placez le sélecteur MODE sur STILL.
- 2 Sélectionnez [FILE], [REC MODE], puis [TIFF] sur le menu.
- 3 Enregistrez l'image.

Nombre d'images pouvant être enregistrées sur un "Memory Stick" (16 Mo) en mode TIFF :

Format d'image	Nombre d'images
1856×1392	1 environ
1856 (3:2)	1 environ

Pour revenir en mode d'enregistrement normal

Sélectionnez [NORMAL] à l'étape 2.

Remarques

- Les images JPEG sont enregistrées avec la taille d'image choisie dans le menu [IMAGE SIZE]. Les images TIFF sont enregistrées en format [1856×1392], sauf si [1856 (3:2)] est sélectionné.
- L'enregistrement des données demande plus de temps que l'enregistrement normal.
- Le "Memory Stick" (8 Mo) fourni n'a pas une capacité suffisante pour enregistrer certaines tailles d'image.

Enregistrement d'images en macro

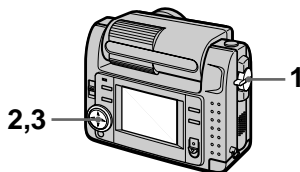

- 1 Placez le sélecteur MODE sur MOVIE ou STILL.
- 2 Sélectionnez [F+], [REC MODE], puis [TIFF] sur le menu.
- 3 Appuyez plusieurs fois sur ● de la touche de commande pour sélectionner (macro automatique).

Vous pouvez effectuer une prise de vues d'un sujet situé à environ 10 cm de la surface de l'objectif en mode macro.

Pour revenir en mode d'enregistrement normal

Appuyez plusieurs fois sur ● de la touche de commande jusqu'à ce que s'affiche sur l'écran LCD.

Remarques

- Vous ne pouvez pas enregistrer des images en macro avec les modes PROGRAM AE suivants :
 - mode Paysage
 - mode Panoramique
- Vous ne pouvez pas enregistrer des images en mode macro lorsque s'affiche sur l'écran LCD.

Réglage de la distance du sujet

Normalement, la mise au point s'effectue automatiquement. Cette fonction est utile lorsque la mise au point automatique ne fonctionne pas correctement (endroits sombres, par exemple).

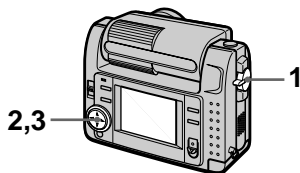

- 1 Placez le sélecteur MODE sur MOVIE ou STILL.
- 2 Sélectionnez [AF/MF] (macro/mise au point) sur le menu.
- 3 Appuyez plusieurs fois sur ● de la touche de commande jusqu'à ce que la mise au point soit nette.

L'indicateur  (mise au point manuelle) s'affiche sur l'écran LCD.

Vous avez le choix entre les 7 options de mise au point suivantes : automatique (pas d'indicateur),  (macro automatique), 0,5 m, 1,0 m, 3,0 m, 7,0 m, ∞ (infini)

Pour réactiver la mise au point manuelle

Appuyez plusieurs fois sur ● de la touche de commande jusqu'à ce que l'indicateur disparaisse à l'étape 3.

Remarques

- Il n'est pas possible de régler la distance du sujet avec le mode PROGRAM AE suivant :
 - Mode Panoramique
- Ces distances sont approximatives. Elles ne doivent être utilisées que comme référence.

Utilisation de la fonction PROGRAM AE

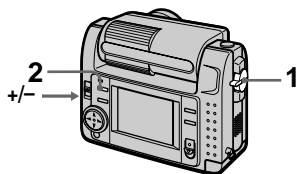

- 1 Placez le sélecteur MODE sur MOVIE ou STILL.
- 2 Appuyez plusieurs fois sur PROGRAM AE pour sélectionner le mode PROGRAM AE désiré :

Mode de priorité à l'ouverture

Pour faire ressortir un sujet sur un fond flou ou pour obtenir un sujet et un fond nets

Appuyez plusieurs fois sur +/- pour sélectionner l'une des 7 positions de réglage de l'ouverture entre F2,8 et F8.

Mode de priorité à la vitesse d'obturation

Pour enregistrer une image nette d'un sujet rapide ou le mouvement d'un sujet animé

Appuyez plusieurs fois sur +/- pour sélectionner l'une des 19 positions de réglage de la vitesse d'obturation entre 8" et 1/1000 pour l'enregistrement d'une image fixe et l'une des 13 positions de réglage entre 1/8 à 1/1000 pour l'enregistrement d'une image animée.

Mode Nuit

Pour supprimer le flou des couleurs d'un sujet lumineux enregistré dans un lieu sombre. Le sujet peut ainsi être enregistré tout en préservant l'ambiance nocturne.

+ Mode Nuit plus

Cette fonction offre une efficacité supérieure à celle de la fonction Nuit.

Mode Paysage

Pour la mise au point sur un sujet éloigné, par exemple un paysage

Mode Panoramique

Pour changer rapidement de sujet (d'un sujet rapproché à un sujet éloigné)

Mode Spotmètre

Choisissez ce mode lorsqu'il y a un contre-jour ou un fort contraste entre le sujet et le fond, etc.

Positionnez le point que vous désirez enregistrer sur le réticule du spotmètre.

Écran LCD

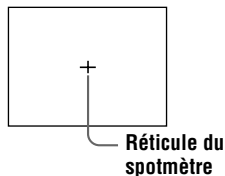

Pour désactiver la fonction PROGRAM AE

Appuyez plusieurs fois sur PROGRAM AE jusqu'à ce que l'indicateur s'éteigne sur l'écran LCD.

Remarques

- En mode Paysage, vous ne pouvez effectuer la mise au point que sur des sujets éloignés.
- En mode Panoramique, la position de zoom et la mise au point sont verrouillées.
- Lorsque vous enregistrez en mode Nuit plus, nous vous recommandons d'utiliser un trépied pour éviter les secousses.
- Sélectionnez le flash toujours actif ⚡ lorsque vous utilisez le flash dans les modes suivants :
 - mode Nuit
 - mode Nuit plus
 - mode Paysage
- Il n'est pas possible d'utiliser la fonction PROGRAM AE lorsque [REC MODE] est sur [TEXT].
- Si le réglage n'est pas correct en mode de priorité à l'ouverture et en mode de priorité à la vitesse d'obturation, l'indicateur de valeur de réglage clignote sur l'écran LCD lorsque vous enfoncez sur le déclencheur à mi-course. Spécifiez alors à nouveau la valeur.
- Si vous choisissez une vitesse d'obturation lente en mode Nuit plus et en mode de priorité à la vitesse d'obturation, le bruit peut augmenter.

Réglage de l'exposition (EXPOSURE)

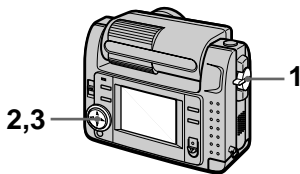

- 1 Placez le sélecteur MODE sur MOVIE ou STILL.**
- 2 Sélectionnez [CAMERA], puis [EXPOSURE] sur le menu.**
- 3 Sélectionnez la valeur d'exposition désirée.**

Réglez la valeur d'exposition tout en vérifiant la luminosité du fond. Vous pouvez sélectionner des valeurs de +2,0 EV à -2,0 EV par pas de 1/3 EV.

Remarque

Il se peut que l'exposition ne soit pas correctement réglée lorsque le sujet est très clair ou sombre ou lorsque vous utilisez le flash.

Réglage de la balance des blancs (WHITE BALANCE)

Normalement, le réglage de la balance des blancs s'effectue automatiquement.

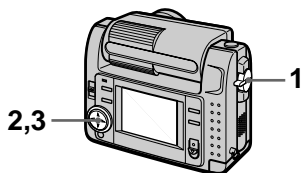

- 1 Placez le sélecteur MODE sur MOVIE ou STILL.
- 2 Sélectionnez [CAMERA], puis [WHITE BALANCE] sur le menu.
- 3 Sélectionnez le réglage de balance des blancs désiré.

IN DOOR (☀️)

- Endroits où les conditions d'éclairage changent rapidement
- Endroits où l'éclairage est très fort tels que les studios de photographie
- Éclairage des lampes au sodium ou au mercure

OUT DOOR (☀️)

Prise de vues d'un lever/coucher de soleil, d'une scène nocturne, d'enseignes au néon ou de feux d'artifices

HOLD

Enregistrement d'un sujet ou d'un fond d'une seule couleur

AUTO (pas d'indicateur)

La balance des blancs est réglée automatiquement.

Pour réactiver le réglage automatique

Sélectionnez [AUTO] à l'étape 3.

Remarque

Sélectionnez [AUTO] lors d'une prise de vues sous un éclairage fluorescent.

Horodatage d'une image fixe (DATE/TIME)

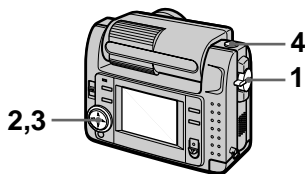

- 1 Placez le sélecteur MODE sur STILL.
- 2 Sélectionnez [EFFECT], puis [DATE/TIME] sur le menu.
- 3 Sélectionnez le paramètre de date et d'heure.

DAY&TIME

La date, l'heure et les minutes sont indiquées sur l'image.

DATE

L'année, le mois et le jour sont indiqués sur l'image.

OFF

La date et l'heure ne sont pas indiquées sur l'image.

- 4 Enregistrez l'image.

La date et l'heure ne sont pas affichées pendant l'enregistrement. La date et l'heure sont affichées à la lecture des images.



Utilisation des effets d'image (P.EFFECT)

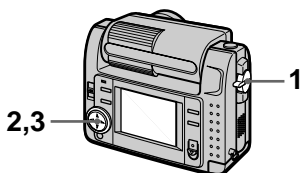

- 1 Placez le sélecteur MODE sur MOVIE ou STILL.
- 2 Sélectionnez [EFFECT], puis [P.EFFECT] sur le menu.
- 3 Sélectionnez le mode désiré.

SOLARIZE

Les différences d'éclairage sont plus marquées et l'image ressemble à une illustration.

B&W

L'image est monochrome (noir et blanc).

SEPIA

L'image est colorée comme une photo ancienne.

NEG.ART

Les couleurs et la luminosité de l'image sont inversées.

Pour désactiver l'effet d'image

Sélectionnez [OFF] à l'étape 3.

► Différents modes de lecture

Lecture de six images à la fois (INDEX)

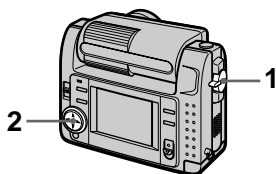

1 Placez le sélecteur MODE sur PLAY.



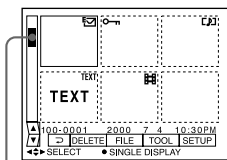

2 Sélectionnez [INDEX] sur l'écran LCD.

Six images sont affichées à la fois (écran d'index).



Ceci indique la position des images actuellement affichées par rapport à toutes les images enregistrées.

Les marques suivantes sur l'image indiquent le type et l'état de l'image.

-  : fichier d'image animée
-  : fichier d'annotations vocales
-  : fichier e-mail
-  : marque d'impression
-  : marque de protection
- TEXT : marque de texte
- TIFF : marque TIFF
- (Pas de marque) : enregistrement normal (pas de paramétrage)

Pour afficher l'écran d'index suivant (précédent)

Sélectionnez ▲/▼ en bas et à gauche de l'écran LCD.



Pour afficher l'écran d'index précédent

Pour afficher l'écran d'index suivant

Pour revenir à la lecture normale (image unique)

- Sélectionnez l'image désirée à l'aide de la touche de commande.
- Sélectionnez [↵] (RETOUR).

Remarque

Il n'est pas possible d'afficher des images enregistrées en mode TEXT sur l'écran INDEX.

Agrandissement d'une partie de l'image fixe (zoom et recadrage)

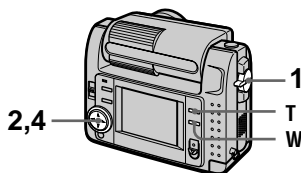

1 Placez le sélecteur MODE sur PLAY.

2 Affichez l'image que vous désirez agrandir.

3 Effectuez un zoom avant/arrière sur l'image à l'aide de T/W.

L'indicateur de facteur de zoom apparaît sur l'écran LCD.

4 Appuyez plusieurs fois sur la touche de commande pour sélectionner la partie que vous désirez conserver de l'image :

▲ : déplacement de l'image vers le bas

▼ : déplacement de l'image vers le haut

◀ : déplacement de l'image vers la droite

▶ : déplacement de l'image vers la gauche

Pour rétablir le format normal

Faites un zoom arrière à l'aide de W jusqu'à ce que l'indicateur de facteur de zoom ($\text{Q} \times 1.1$) disparaisse de l'écran, ou appuyez simplement sur ●.

Pour enregistrer une image agrandie (recadrage)

① Agrandissez l'image.

② Appuyez sur le déclencheur.

L'image est enregistrée en format 640×480, puis l'affichage de l'image avant l'agrandissement réapparaît.

Remarques

- Vous ne pouvez pas recadrer des images enregistrées en mode TEXT ou des images non compressées.
- Le facteur de zoom maximum est de 5× l'image originale, quel que soit le format de celle-ci.
- Il se peut que la qualité de l'image recadrée soit inférieure à celle de l'image originale.
- L'image originale n'est pas effacée après le recadrage.
- L'image recadrée est enregistrée comme le fichier le plus récent.

Rotation d'une image fixe (ROTATE)

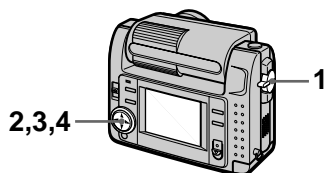

- 1 Placez le sélecteur MODE sur PLAY.
- 2 Affichez l'image à faire pivoter.
- 3 Sélectionnez [FILE], puis [ROTATE] sur le menu.
- 4 Faites pivoter l'image dans le sens des aiguilles d'une montre ↻ ou dans le sens inverse des aiguilles d'une montre ↺, puis sélectionnez [RETURN].

Remarques

- Il se peut que vous ne puissiez pas faire pivoter une image enregistrée sur un autre appareil.
- Lorsque vous visionnez les images sur un ordinateur, il se peut que les informations de rotation d'image ne soient pas reconnues par certaines applications.
- Il n'est pas possible de faire pivoter des images protégées, non compressées, ou enregistrées en mode TEXT.

Diaporama (SLIDE SHOW)

La fonction de diaporama est utile pour vérifier les images enregistrées ou pour les présentations, etc.

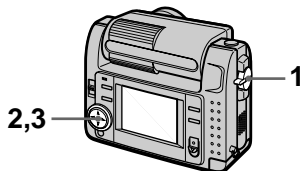

- 1 Placez le sélecteur MODE sur PLAY.
- 2 Sélectionnez [FILE], puis [SLIDE SHOW] sur le menu. Définissez les paramètres suivants :

INTERVAL

1 min (une minute), 30 sec (30 secondes), 10 sec (10 secondes), 5 sec (5 secondes), 3 sec (3 secondes)

REPEAT

ON : lecture des images en boucle continue jusqu'à ce que vous sélectionniez [RETURN].
OFF : le diaporama se termine lorsque toutes les images ont été lues.

- 3 Sélectionnez [START] avec la touche de commande. Le diaporama commence.

Pour abandonner le diaporama

Sélectionnez [CANCEL] à l'étape 2 ou 3.

Pour passer à l'image suivante/revenir à la précédente pendant le diaporama

Sélectionnez **◀▶** en bas et à gauche de l'écran LCD.

Remarque

La durée de réglage [INTERVAL] est approximative et peut varier selon le format de l'image lue ou d'autres facteurs.

Visualisation des images sur un téléviseur

Avant de raccorder cet appareil, éteignez le téléviseur.

Placez le commutateur TV/VIDEO sur "VIDEO".

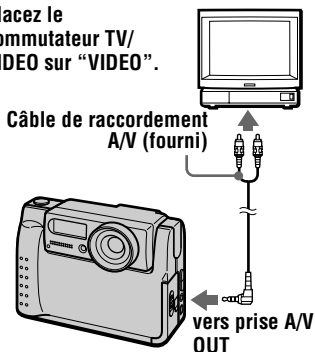

- 1 Raccordez le câble de raccordement A/V à la prise A/V OUT de cet appareil et aux prises d'entrée audio/vidéo du téléviseur.**

Si votre téléviseur comporte des prises d'entrée audio stéréo, branchez la fiche audio du câble de raccordement A/V à la prise Lch.

- 2 Allumez le téléviseur, puis commencez la lecture sur cet appareil.**

L'image lue apparaît sur l'écran du téléviseur.

Remarque

Vous ne pouvez pas utiliser un téléviseur qui n'a qu'un connecteur d'antenne.

► Montage

Protection des images (PROTECT)

L'indicateur  (protection) apparaît sur les images protégées.

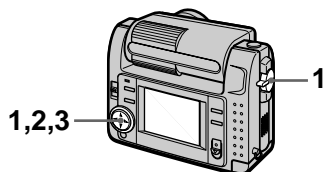

En mode d'image unique

- 1 Placez le sélecteur MODE sur PLAY, puis affichez l'image à protéger.
- 2 Sélectionnez [FILE], [PROTECT], puis [ON] sur le menu.
L'image affichée est protégée et  s'affiche.

Pour désactiver la protection

Sélectionnez [OFF] à l'étape 2.

En mode INDEX

- 1 Placez le sélecteur MODE sur PLAY, puis affichez l'écran INDEX.
- 2 Sélectionnez [FILE], [PROTECT], puis [ALL] ou [SELECT] sur le menu.
- 3 Lorsque vous sélectionnez [ALL]
Sélectionnez [ON].
Toutes les images enregistrées dans le "Memory Stick" sont protégées.

Lorsque vous sélectionnez [SELECT]

Sélectionnez toutes les images à protéger avec la touche de commande, puis sélectionnez [ENTER].

Les images sélectionnées sont protégées.

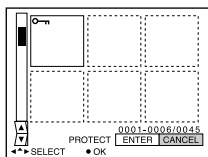

Pour désactiver la protection

Si vous avez choisi [ALL] à l'étape 2, sélectionnez [OFF]. Si vous avez choisi [SELECT] à l'étape 2, sélectionnez les images dont vous voulez annuler la protection à l'aide de la touche de commande, puis sélectionnez [ENTER].

Effacement d'images (DELETE)

Vous ne pouvez pas effacer les fichiers protégés.

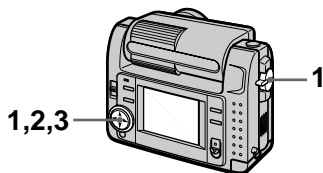

En mode d'image unique

- 1 Placez le sélecteur MODE sur PLAY, puis affichez l'image à effacer.
- 2 Sélectionnez [DELETE], puis [OK] sur le menu.
L'image est effacée.

Pour abandonner la suppression

Sélectionnez [CANCEL] à l'étape 2.

En mode INDEX

- 1 Placez le sélecteur MODE sur PLAY, puis affichez l'écran INDEX.
- 2 Sélectionnez [DELETE], puis [ALL] ou [SELECT] sur le menu.
- 3 Lorsque vous sélectionnez [ALL]
Sélectionnez [ENTER].
Toutes les images non protégées sont effacées.

Lorsque vous sélectionnez [SELECT]

Sélectionnez toutes les images à supprimer à l'aide de la touche de commande, puis sélectionnez [ENTER].

L'indicateur  (effacement) apparaît sur les images sélectionnées et ces images sont effacées.

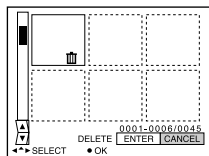

Pour abandonner la suppression

Sélectionnez [CANCEL] à l'étape 3.

Remarque

Si des fichiers du "Memory Stick" portent des noms ayant les même 4 derniers chiffres que le nom de fichier de l'image à effacer, ces fichiers sont également effacés en même temps.

Changement du format d'une image fixe enregistrée (RESIZE)

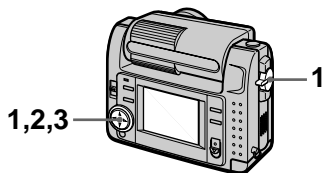

- 1 Placez le sélecteur MODE sur PLAY, puis affichez l'image à redimensionner.
- 2 Sélectionnez [TOOL], puis [RESIZE] sur le menu.
- 3 Sélectionnez le format d'image désiré.
2240×1680, 1856×1392,
1280×960, 640×480
L'image modifiée est enregistrée, puis l'affichage de l'image d'avant le changement de format réapparaît.

Pour rétablir le format original

Sélectionnez [CANCEL] à l'étape 3.

Remarques

- Il n'est pas possible de changer le format d'images enregistrées en mode TEXT ou non compressées.
- Le passage d'un petit format à un grand format s'accompagne d'une perte de qualité d'image.
- L'image originale n'est pas effacée après le changement de format.
- L'image redimensionnée est enregistrée comme fichier le plus récent.

Copie d'images (COPY)

Vous pouvez copier des images vers un autre "Memory Stick".

En mode d'image unique

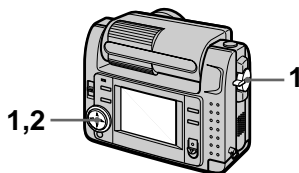

- 1 Placez le sélecteur MODE sur PLAY, puis affichez l'image à copier.
- 2 Sélectionnez [TOOL], [COPY], puis [OK] sur le menu.
"MEMORY STICK ACCESS" s'affiche.
- 3 Lorsque "CHANGE MEMORY STICK" s'affiche, éjectez le "Memory Stick".
"INSERT MEMORY STICK" s'affiche.
- 4 Insérez le "Memory Stick" sur lequel vous désirez copier l'image.
"RECORDING" s'affiche. À la fin de la copie, "COMPLETE" s'affiche.
Pour terminer la copie, sélectionnez [EXIT].

Pour copier l'image sur un autre "Memory Stick"

Sélectionnez [CONTINUE] et répétez les opérations 3 et 4.

En mode INDEX

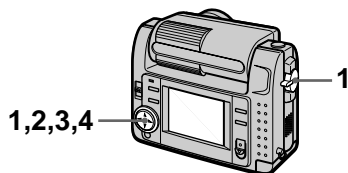

1 Placez le sélecteur MODE sur PLAY, puis affichez l'écran INDEX.

2 Sélectionnez [TOOL], [COPY], puis [SELECT] sur le menu.

3 Sélectionnez l'image à copier.

L'indicateur ✓ (sélection) apparaît sur l'image.

4 Sélectionnez [ENTER].
"MEMORY STICK ACCESS"
s'affiche.

5 Lorsque "CHANGE MEMORY STICK" s'affiche, éjectez le "Memory Stick".

"INSERT MEMORY STICK"
s'affiche.

6 Insérez un autre "Memory Stick".

"RECORDING" s'affiche. À la fin de la copie, "COMPLETE"
s'affiche.

Pour terminer la copie,
sélectionnez [EXIT].

Pour copier l'image sur un autre "Memory Stick"

Sélectionnez [CONTINUE] et répétez les opérations **5** et **6**.

Pour abandonner une copie en cours

Changez la position du sélecteur MODE ou mettez l'appareil hors tension.

Remarques

- Il n'est pas possible de copier des images non compressées.
- Il n'est pas possible de copier plus de 5 Mo d'images en une fois. Si "NOT ENOUGH MEMORY" s'affiche ou si ✓ clignote sur l'écran INDEX, désélectionnez certaines images à copier et réessayez.
- Après l'affichage de "COMPLETE", si vous changez le "Memory Stick" sans sélectionner "EXIT", la même image est à nouveau copiée.

Sélection des images fixes à imprimer (PRINT MARK)

Vous pouvez inscrire une marque d'impression sur des images fixes enregistrées avec cet appareil. Ceci vous permet de faire imprimer les images dans un atelier photo se conformant à la norme DPOF (Digital Print Order Format).

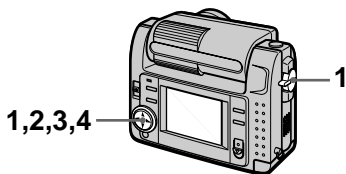

En mode d'image unique

- 1 Placez le sélecteur MODE sur PLAY et affichez l'image à imprimer.
- 2 Sélectionnez [FILE], [PRINT MARK], puis [ON] sur le menu.

La marque  (impression) s'affiche sur l'image.

Pour enlever la marque d'impression

Sélectionnez [OFF] à l'étape 2.

En mode INDEX

- 1 Placez le sélecteur MODE sur PLAY, puis affichez l'écran INDEX.
- 2 Sélectionnez [FILE], [PRINT MARK], puis [SELECT] sur le menu.
- 3 Sélectionnez les images à marquer à l'aide de la touche de commande.

4 Sélectionnez [ENTER].

 passe du vert au blanc sur les images sélectionnées.

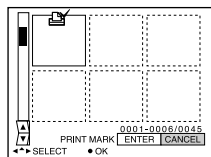

Pour enlever les marques d'impression sélectionnées

À l'étape 3, sélectionnez les images dont vous voulez enlever les marques à l'aide de la touche de commande, puis sélectionnez [ENTER].

Pour enlever toutes les marques d'impression

Sélectionnez [FILE], [PRINT MARK], [ALL], puis [OFF] sur le menu. La marque  disparaît de toutes les images.

Remarques

- Il n'est pas possible de marquer des images animées ou des images enregistrées en mode TEXT.
- Si vous placez une marque d'impression sur une image enregistrée en mode TIFF, seule l'image non compressée est imprimée ; l'image JPEG enregistrée en même temps n'est pas imprimée.

Précautions

Nettoyage

Nettoyage de l'écran LCD

Essuyez la surface de l'écran avec un chiffon de nettoyage (non fourni) ou un kit de nettoyage LCD (non fourni) pour éliminer les traces de doigts, la poussière, etc.

Nettoyage de l'extérieur de l'appareil

Nettoyez l'extérieur de l'appareil avec un chiffon doux légèrement imbibé d'eau, puis essuyez-le. N'utilisez aucun type de solvant tel qu'alcool ou benzène car ceci pourrait ternir le boîtier.

Après une utilisation sur la plage ou dans un autre endroit poussiéreux

Nettoyez soigneusement l'appareil. L'air salé risquerait autrement de corroder les pièces en métal ou la poussière de pénétrer dans l'appareil et de provoquer un dysfonctionnement.

Remarque sur la température de service

Cet appareil est conçu pour être utilisé à des températures comprises entre 0 et 40°C. Il est déconseillé de l'utiliser dans des endroits très froids ou chauds dont la température se trouve hors de ces limites.

Condensation d'humidité

Si vous amenez directement l'appareil d'un endroit froid à un endroit chaud ou si vous le placez dans une pièce très humide, il se peut que l'humidité se condense à l'intérieur ou à l'extérieur de l'appareil. Dans un tel cas, l'appareil ne fonctionnera pas correctement.

La condensation d'humidité se produit facilement lorsque :

- vous amenez l'appareil depuis un endroit froid tel qu'une piste de ski dans une pièce chauffée ;

- vous sortez l'appareil d'une pièce ou d'un intérieur de voiture climatisés, etc., par temps chaud.

Comment prévenir la condensation d'humidité

Lorsque vous amenez l'appareil d'un endroit froid à un endroit chaud, placez-le dans un sac en plastique et laissez-le s'adapter pendant un certain temps (une heure environ) aux conditions ambiantes.

En cas de condensation d'humidité

Mettez l'appareil hors tension et attendez environ une heure pour permettre à l'humidité de s'évaporer. Si vous essayez d'enregistrer alors qu'il y a encore de l'humidité dans l'objectif, les images risquent de ne pas être nettes.

Adaptateur secteur

- Débranchez l'appareil de la prise murale si vous prévoyez qu'il restera longtemps inutilisé.
- Pour débrancher le cordon d'alimentation, tirez-le par sa fiche. Ne tirez jamais sur le cordon d'alimentation lui-même.
- N'utilisez pas l'appareil avec un cordon endommagé ou si l'appareil est tombé ou a été endommagé.
- Ne pliez pas excessivement le cordon d'alimentation et ne placez pas d'objets lourds au-dessus. Ceci endommagerait le cordon et ferait courir un risque d'incendie ou d'électrocution.
- Veillez à ce que des objets métalliques ne viennent pas en contact avec des parties métalliques de la partie de connexion. Ceci pourrait causer un court-circuit et endommager l'appareil.
- Veillez à ce que les contacts métalliques soient propres.
- Ne démontez pas l'appareil.
- Veillez à ne pas soumettre l'appareil à des chocs métalliques et à ne pas le faire tomber.
- Éloignez cet appareil des récepteurs AM et appareils vidéo pendant l'utilisation et tout particulièrement pendant la charge. La réception AM et le fonctionnement vidéo seraient perturbés.

- L'appareil chauffe pendant l'utilisation. Ceci n'est pas une anomalie.
- Ne le placez pas dans des endroits :
 - très chauds ou froids
 - poussiéreux ou sales
 - très humides
 - soumis à des vibrations

Batterie

- N'utilisez que le chargeur spécifié avec la fonction de charge.
- Pour ne pas risquer un accident provoqué par un court-circuit, veillez à ce qu'aucun objet métallique ne vienne en contact avec les bornes de la batterie.
- N'approchez pas la batterie du feu.
- N'exposez jamais la batterie à des températures supérieures à 60°C (dans un véhicule stationné au soleil ou un endroit exposé aux rayons directs du soleil, par exemple).
- Gardez la batterie au sec.
- N'exposez pas la batterie à des chocs métalliques.
- Ne démontez pas et ne modifiez pas la batterie.
- Installez solidement la batterie sur l'appareil.
- Une charge effectuée alors que l'appareil n'est pas complètement déchargé n'affecte pas la capacité initiale de la batterie.

En cas de problème, débranchez l'appareil et adressez-vous à votre revendeur Sony le plus proche.

Batterie-bouton interne rechargeable

Cet appareil comporte une batterie-bouton interne rechargeable pour la conservation de la date, de l'heure et des autres réglages lorsque l'appareil est éteint. Cette batterie-bouton reste toujours chargée tant que vous utilisez l'appareil. Si vous n'utilisez l'appareil que pendant de courtes périodes, la batterie-bouton se décharge progressivement. Si l'appareil reste ensuite inutilisé pendant 6 mois environ, la batterie-bouton se décharge complètement. Rechargez alors la batterie-bouton rechargeable avant d'utiliser l'appareil.

Toutefois, même si la batterie-bouton rechargeable n'est pas chargée, vous pouvez utiliser l'appareil, mais vous ne pouvez pas enregistrer la date et l'heure.

Méthode de charge

Raccordez l'appareil à une prise murale avec l'adaptateur-secteur/chargeur, ou mettez une batterie chargée en place, puis laissez l'appareil pendant 24 heures ou plus avec le commutateur POWER sur OFF.

Le "Memory Stick"

Le "Memory Stick" est un nouveau support d'enregistrement à circuit intégré compact, portable et polyvalent pouvant contenir plus de données qu'une disquette. Le "Memory Stick" permet d'échanger et de partager des données numériques entre des produits compatibles "Memory Stick". Étant amovible, le "Memory Stick" peut également être utilisé pour le stockage externe des données.

Il existe deux types de "Memory Sticks" : les "Memory Sticks" ordinaires et les "MagicGate Memory Sticks" dotés de la technologie de protection des droits d'auteur MagicGate*.

Vous pouvez utiliser les deux types de "Memory Stick" dans cet appareil. Néanmoins, comme cet appareil ne prend pas en charge les normes MagicGate, les données enregistrées avec cet appareil ne sont pas soumises à la protection des droits d'auteur MagicGate.

* MagicGate est une technologie de protection des droits d'auteur utilisant un cryptage.

Remarques

- Ne retirez pas le "Memory Stick" pendant la lecture ou l'enregistrement des données.
- Les données pourront être endommagées si :
 - vous retirez le "Memory Stick" ou mettez l'appareil hors tension pendant la lecture ou l'enregistrement des données ;
 - vous utilisez le "Memory Stick" dans un endroit soumis à de l'électricité statique ou à des parasites.

- Ne collez rien d'autre que l'étiquette fournie dans l'espace prévu à cet effet.
- Collez l'étiquette en veillant à ce qu'elle ne dépasse pas de la position prévue pour elle.
- Transportez et rangez le "Memory Stick" dans le boîtier fourni.
- Ne touchez pas les bornes du "Memory Stick" avec les doigts ou un objet métallique.
- Ne soumettez pas le "Memory Stick" à des chocs, ne le pliez pas et ne le laissez pas tomber.
- Ne démontez pas et ne modifiez pas le "Memory Stick".
- Protégez le "Memory Stick" contre l'humidité.

"Memory Stick",  "MagicGate Memory Stick" et  sont des marques de Sony Corporation.

"MagicGate" et **MAGIC GATE** sont des marques de Sony Corporation.

Utilisation de l'appareil à l'étranger

Sources d'alimentation

Vous pouvez utiliser cet appareil avec le chargeur de batterie fourni dans n'importe quel pays ou région utilisant une tension d'alimentation de 100 à 240 V CA, 50/60 Hz. Si nécessaire, utilisez une fiche adaptatrice secteur **[a]** (en vente dans le commerce) adaptée à la prise murale **[b]**.

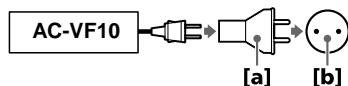

Visualisation des images sur un téléviseur

Pour visionner les images sur l'écran d'un téléviseur, le téléviseur doit être doté d'une prise d'entrée vidéo et vous devez disposer d'un câble de raccordement vidéo.

Le système couleur du téléviseur doit être le même que celui de cet appareil photo numérique. Les systèmes couleur de télévision différent d'un pays à l'autre. Consultez la liste suivante :

Pays utilisant le système NTSC

Amérique centrale, Bahamas, Bolivie, Canada, Chili, Colombie, Corée, Équateur, États-Unis, Jamaïque, Japon, Mexique, Pérou, Philippines, Surinam, Taiwan, Venezuela, etc.

Pays utilisant le système PAL

Allemagne, Australie, Autriche, Belgique, Chine, Danemark, Espagne, Finlande, Grande-Bretagne, Hongkong, Italie, Koweït, Malaisie, Norvège, Nouvelle-Zélande, Pays-Bas, Portugal, Singapour, Suède, Suisse, Thaïlande, etc.

Pays utilisant le système PAL-M

Brésil

Pays utilisant le système PAL-N

Argentine, Paraguay, Uruguay





Pays utilisant le système SECAM

Bulgarie, France, Guyane, Hongrie, Iran, Iraq, Monaco, Pologne, République Slovaque, République Tchèque, Russie, Ukraine, etc.

Dépannage

En cas de problème avec cet appareil, commencez par vérifier les points ci-dessous. Si le problème persiste après ces vérifications, consultez votre revendeur Sony ou un centre de service-après vente Sony agréé. Si des indications de code (C:□□:□□) apparaissent sur l'écran LCD, ceci indique que la fonction d'affichage d'autodiagnostic est en cours d'exécution (page 62).

Symptôme	Cause et/ou solution
L'appareil ne fonctionne pas.	<ul style="list-style-type: none">• Vous n'utilisez pas une batterie "InfoLITHIUM". → Utilisez une batterie "InfoLITHIUM" (page 8).• La batterie est faible (l'indicateur  apparaît sur l'écran LCD). → Chargez la batterie (page 8).• L'adaptateur secteur n'est pas bien connecté. → Connectez-le bien à la prise de batterie de cet appareil et à la prise murale (page 11).• Le microprocesseur intégré ne fonctionne pas correctement. → Débranchez toutes les sources d'alimentation, puis rebranchez-les une minute plus tard. Remettez ensuite l'appareil sous tension en poussant le commutateur POWER vers le bas et assurez-vous qu'il fonctionne correctement.
Vous ne pouvez pas enregistrer d'images.	<ul style="list-style-type: none">• Le sélecteur MODE est sur PLAY. → Placez-le sur MOVIE ou STILL (pages 15, 19).• Il n'y a pas de "Memory Stick" dans l'appareil. → Insérez un "Memory Stick" (page 14).• Le taquet d'interdiction d'écriture du "Memory Stick" se trouve sur LOCK. → Placez-le sur la position d'enregistrement.
L'image n'est pas nette.	<ul style="list-style-type: none">• Votre sujet se trouve entre 10 et 25 cm de l'objectif et l'appareil n'est pas en mode d'enregistrement macro. → Passez en mode d'enregistrement macro (page 39).
La fonction de changement de format est inopérante.	<ul style="list-style-type: none">• Il n'est pas possible de changer le format d'images animées et d'images de texte.
La marque d'impression n'apparaît pas.	<ul style="list-style-type: none">• Il n'est pas possible d'afficher les marques d'impression sur des images animées ou des images de texte.



Symptôme	Cause et/ou solution
L'image est parasitée.	<ul style="list-style-type: none"> • Cet appareil se trouve près d'un téléviseur ou d'un autre appareil avec un champ magnétique puissant. → Éloignez cet appareil du téléviseur, etc.
L'image est trop sombre.	<ul style="list-style-type: none"> • Vous photographiez un sujet éclairé par derrière. → Réglez l'exposition (page 42). → Réglez la luminosité de l'écran LCD (page 34).
Le flash ne fonctionne pas.	<ul style="list-style-type: none"> • Le flash se trouve sur  . → Réglez le flash sur automatique (pas d'indicateur),  ou  (page 18). • PROGRAM AE se trouve en mode Nuit, Nuit plus ou Paysage. → Désactivez le mode (page 41) ou réglez le flash sur  . • Le sélecteur MODE se trouve sur MOVIE. → Placez-le sur STILL.
La date et l'heure sont incorrectement enregistrées.	<ul style="list-style-type: none"> • La date et l'heure ne sont pas correctement réglées. → Réglez correctement la date et l'heure (page 12).
Des raies verticales apparaissent lorsque vous photographiez un sujet très éclairé.	<ul style="list-style-type: none"> • Phénomène de maculage → Ceci n'est pas une anomalie.
La batterie se décharge rapidement.	<ul style="list-style-type: none"> • Vous enregistrez/visionnez les images à des températures très basses. • La batterie n'est pas assez chargée. → Rechargez-la complètement. • La batterie est usée. → Remplacez la batterie par une neuve (page 10).
L'indicateur de charge restante de la batterie est incorrect.	<ul style="list-style-type: none"> • Vous avez utilisé l'appareil pendant longtemps dans un endroit très chaud ou très froid. • La batterie est usée. → Remplacez la batterie par une neuve (page 10). • La batterie est déchargée. → Mettez une batterie chargée en place (pages 8, 10).
L'indicateur de charge restante indique une charge suffisante, mais la batterie se décharge rapidement.	<ul style="list-style-type: none"> → Rechargez complètement la batterie (page 8).

Symptôme	Cause et/ou solution
Le zoom numérique ne fonctionne pas.	<ul style="list-style-type: none"> • Il n'est pas possible d'utiliser le zoom numérique pour enregistrer des images animées. • PROGRAM AE est placé en mode Panoramique. → Désactivez le mode Panoramique (page 41).
L'appareil ne lit pas les images.	<ul style="list-style-type: none"> • Le sélecteur MODE est placé sur STILL ou MOVIE. → Placez-le sur PLAY (pages 20, 21).
L'image et le son sont perturbés par des parasites lorsque vous visionnez une image sur un ordinateur.	<ul style="list-style-type: none"> • Le fichier est lu directement depuis le "Memory Stick". → Copiez le fichier sur le disque dur de l'ordinateur, puis effectuez la lecture depuis le disque dur (page 25).
L'image ne peut pas être lue sur un ordinateur.	→ Consultez le fabricant de l'ordinateur ou du logiciel.
Vous ne pouvez pas effacer une image.	<ul style="list-style-type: none"> • L'image est protégée. → Désactivez la protection (page 49).
L'appareil est brusquement mis hors tension.	<ul style="list-style-type: none"> • Lorsque le sélecteur MODE est sur STILL ou MOVIE, si vous n'utilisez pas l'appareil pendant trois minutes environ alors qu'il est sous tension, il est automatiquement mis hors tension pour économiser la batterie. → Mettez l'appareil sous tension. • La batterie est déchargée. → Remplacez-la par une batterie chargée.
L'image n'apparaît pas sur l'écran du téléviseur.	<ul style="list-style-type: none"> • La sélection du signal de sortie vidéo de cet appareil est incorrecte. → Changez la sélection (page 34).
Une erreur s'est produite pendant la lecture d'un fichier.	<ul style="list-style-type: none"> • Le format d'image est supérieur à 2240×1680. → Utilisez un format d'image de 2240×1680 ou inférieur.
La fonction PROGRAM AE est inopérante.	<ul style="list-style-type: none"> • L'appareil est en mode TEXT. → Désactivez le mode TEXT (page 38).
Gel momentané de l'écran LCD	• Ceci est une caractéristique du système et n'est pas une anomalie.
L'image est monochrome (noir et blanc).	<ul style="list-style-type: none"> • L'appareil est en mode TEXT. → Désactivez le mode TEXT (page 38). • P.EFFECT est sur le mode B&W. → Désactivez le mode B&W (page 44).

Symptôme	Cause et/ou solution
<p>Votre ordinateur ne reconnaît pas l'appareil.</p>	<ul style="list-style-type: none"> • L'appareil est hors tension. → Mettez l'appareil sous tension. • Le niveau de la batterie est faible. → Utilisez l'adaptateur secteur/chargeur (page 11). • Le câble USB n'est pas bien connecté. → Débranchez le câble USB et reconnectez-le bien. Assurez-vous que "PC MODE" s'affiche sur l'écran LCD (page 24). • Les connecteurs USB de votre ordinateur sont connectés à d'autres périphériques outre le clavier, la souris et cet appareil. → Débranchez les câbles USB à l'exception de ceux du clavier, de la souris et de cet appareil (page 23).

Messages d'avertissement et de mise en garde

Différents messages apparaissent sur l'écran LCD. Consultez le tableau suivant pour connaître leur signification.

Message	Signification
NO MEMORY STICK	Il n'y a pas de "Memory Stick" dans l'appareil.
SYSTEM ERROR	Mettez l'appareil hors tension, puis remettez-le sous tension.
MEMORY STICK ERROR	Le "Memory Stick" ne peut pas être utilisé avec cet appareil ou il est endommagé.
FORMAT ERROR	Le formatage du "Memory Stick" a échoué.
MEMORY STICK LOCKED	Le taquet de protection du "Memory Stick" se trouve sur la position LOCK.
NO MEMORY SPACE	Le "Memory Stick" est plein et il n'est plus possible d'enregistrer ou de copier des images.
NO FILE	Aucune image n'a été enregistrée sur le "Memory Stick".
FILE ERROR	Une erreur s'est produite pendant la lecture de l'image.
FILE PROTECT	L'image est protégée contre l'effacement.
for "InfoLITHIUM" battery only	La batterie n'est pas du type "InfoLITHIUM".
NOT ENOUGH MEMORY	Les fichiers d'image que vous voulez copier sont trop grands pour être copiés avec cet appareil.
DIRECTORY ERROR	Un répertoire portant le même nom existe déjà.
IMAGE SIZE OVER	Vous essayez de visionner une image dont le format ne peut être lu avec cet appareil.
INVALID OPERATION	Vous essayez de visionner une image créée sur un autre appareil que celui-ci.
	Le niveau de la batterie est bas ou nul.
	L'image est protégée.

Affichage d'autodiagnostic

Cet appareil dispose d'une fonction d'affichage d'autodiagnostic. Cette fonction affiche l'état de l'appareil sur l'écran LCD par un code de cinq caractères (une lettre suivie de 4 chiffres). Lorsqu'un code s'affiche, consultez le tableau ci-dessous pour en connaître la signification. Le code vous informe de l'état actuel de l'appareil. Les deux derniers chiffres (indiqués par □□) diffèrent selon l'état de l'appareil.

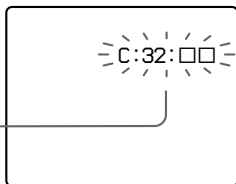

Affichage d'autodiagnostic

• C:□□:□□

Vous pouvez résoudre le problème vous-même.

• E:□□:□□

Consultez votre revendeur Sony ou un centre de service après-vente Sony.

Trois premiers caractères	Cause et/ou remède
C:32:□□	<ul style="list-style-type: none">• Problème de la partie matérielle de l'appareil → Mettez l'appareil hors tension, puis remettez-le sous tension.
C:13:□□	<ul style="list-style-type: none">• Le "Memory Stick" dans l'appareil n'a pas été formaté. → Formatez le "Memory Stick" (page 31).• Le "Memory Stick" ne peut pas être utilisé avec cet appareil ou il est endommagé. → Insérez un nouveau "Memory Stick"(page 14).
E:61:□□ E:91:□□	<ul style="list-style-type: none">• Problème que vous ne pouvez pas résoudre vous-même → Consultez votre revendeur Sony ou un centre de service après-vente Sony et communiquez-lui le code à 5 caractères. (exemple : E:61:10)

Si vous ne parvenez pas à résoudre vous-même le problème après avoir essayé les remèdes plusieurs fois, adressez-vous à votre revendeur Sony ou un centre de service après-vente Sony.

Spécifications

Système

Dispositif d'image

CCD couleur type 1/1,8

Objectif

f = 6,85 mm

(37 mm converti en appareil photo 35 mm)

F = 2,8

Contrôle de l'exposition

Exposition automatique

Balance des blancs

Automatique, Intérieur, Extérieur, Verrouillée

Système de compression des données

Images animées : MPEG1

Images fixes : JPEG, GIF (en mode TEXT), TIFF

Audio (avec image fixe) :

MPEG1 (mono)

Support d'enregistrement

"Memory Stick"

Flash

Portée : 0,3 à 2,5 m

Connecteurs d'entrée et de sortie

A/V OUT (mono)

Minijack

Vidéo : 1 Vc-c, 75 Ω

asymétrique, sync négative

Audio : 327 mV (à une charge de 47 k Ω)

Impédance de sortie : 2,2 k Ω

Digital I/O (USB)

Minijack spécial

Écran LCD

Panneau LCD utilisé

Matrice active TFT (Thin Film Transistor) type 2

Nombre total de points

123 200 (560x220) points

Caractéristiques générales

Batterie utilisée

NP-FS11

Alimentation

3,6 V

Consommation électrique (pendant l'enregistrement)

3,3 W

Température de service

0 à 40°C

Température de stockage

-20 à +60°C

Dimensions maximales

Environ 103x79x48 mm (l/h/p)

Poids

Environ 300 g (avec batterie NP-FS11, "Memory Stick", bouchon d'objectif, etc.)

Micro intégré

Microphone électrostatique à électret

Haut-parleur intégré

Haut-parleur dynamique

Adaptateur secteur/chargeur AC-VF10

Alimentation

100 à 240 V CA, 50/60 Hz

Tension de sortie nominale

DC OUT: 4,2 V CC, 1,8 A en

mode opérationnel

Borne de charge de la batterie :

4,2 V CC, 1,5 A en mode de charge

Température de service

0 à 40°C

Température de stockage

-20 à +60°C

Dimensions maximales

49x39x85 mm (l/h/p)

Poids

Environ 120 g

Batterie rechargeable NP-FS11

Batterie utilisée

Batterie au lithium-ion

Tension maximale

4,2 V CC

Tension nominale

3,6 V CC

Capacité

4,1 Wh (1 140 mAh)

Accessoires

Câble de raccordement A/V (1)

Batterie rechargeable

NP-FS11 (1)

Adaptateur secteur/chargeur

AC-VF10 (1)

Câble de connexion CC

DK-115 (1)

Cordon d'alimentation (1)

Câble USB (1)

Bouchon d'objectif (1)

Cordelette de bouchon

d'objectif (1)

Dragonne (1)

"Memory Stick" (8 Mo) (1)

CD-ROM (1)

Mode d'emploi (1)

La conception et les spécifications sont sujettes à modifications sans préavis.

Indicateurs de l'écran LCD

Indicateurs apparaissant pendant l'enregistrement

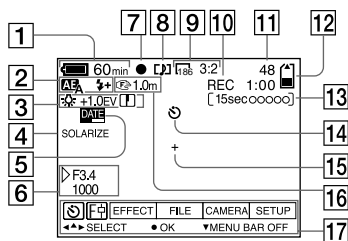

- | | | | |
|----|--|----|---|
| 1 | Indicateur de charge restante | 11 | Nombre d'images enregistrées |
| 2 | Indicateur PROGRAM AE/mode flash/niveau du flash | 12 | Indicateur de capacité mémoire restante |
| 3 | Indicateur de balance des blancs/niveau EV/netteté | 13 | Indicateur de temps d'enregistrement d'images animées/VOICE |
| 4 | Indicateur d'effet d'image | 14 | Indicateur de retardateur |
| 5 | Indicateur d'horodatage | 15 | Indicateur de spotmètre |
| 6 | Indicateur d'ouverture/vitesse d'obturation | 16 | Indicateur de mode de mise au point/mode macro |
| 7 | Indicateur de verrouillage AE/verrouillage de la mise au point | 17 | Barre de menu et guide de menu |
| 8 | Indicateur de mode d'enregistrement | | Ces indicateurs apparaissent lorsqu'on appuie sur ▲ de la touche de commande. Ils disparaissent lorsqu'on appuie sur ▼. |
| 9 | Indicateur de format d'image | | |
| 10 | Indicateur de fonction d'autodiagnostic/durée d'enregistrement | | |

Pendant la lecture d'images fixes

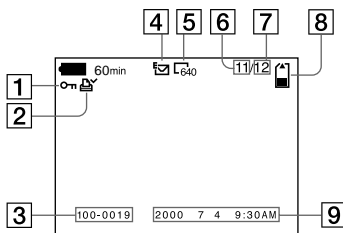

- | | |
|--|--|
| 1 Indicateur de protection | 6 Numéro d'image |
| 2 Indicateur de marque d'impression | 7 Nombre d'images enregistrées dans le "Memory Stick" |
| 3 Nom de fichier | 8 Indicateur de capacité mémoire restante |
| 4 Indicateur de mode d'enregistrement | 9 Date d'enregistrement de l'image/barre de menu et guide de menu |
| 5 Indicateur de format d'image | |

Pendant la lecture d'images animées

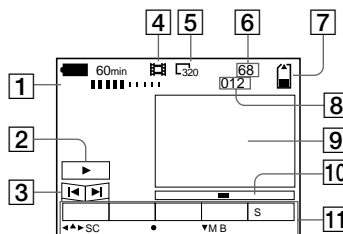

- | | |
|--|---|
| 1 Indicateur VOL. (volume) | 6 Numéro d'image/nombre d'images enregistrées dans le "Memory Stick" |
| 2 Touches de lecture/pause
▶ : pendant une pause
■ : pendant la lecture | 7 Indicateur de capacité mémoire restante |
| 3 Touches d'avance rapide/rembobinage | 8 Compteur |
| 4 Indicateur de mode d'enregistrement | 9 Image lue |
| 5 Indicateur de format d'image | 10 Barre de lecture |
| | 11 Barre de menu et guide de menu |

Index

A

- A/V OUT 48
- AE (exposition automatique)..... 15
- Affichage d'autodiagnostic 62
- Agrandissement d'une partie de l'image fixe..... 46
- Alimentation
 - adaptateur secteur 11
 - batterie..... 8
- Atténuation automatique des yeux rouges 18

B

- Batterie
 - autonomie de la batterie 9 charge 8
 - indicateur de batterie restante 10
 - mise en place 10
- Batterie "InfoLITHIUM"... 8
- BEEP..... 34

C

- Charge complète 8
- Charge de la batterie 8
- Charge normale..... 8
- Condensation d'humidité 54
- COPY..... 51

D

- DELETE 50

E

- Écran LCD 64
- E-MAIL 37
- Enregistrement
 - avec le flash 18
 - images animées 19
 - images en macro..... 39
 - images fixes..... 15
 - images fixes pour un envoi par e-mail..... 37
- Enregistrement face à face 36

F

- FLASH LEVEL 33
- Fonction de mise hors tension automatique 10
- FORMAT..... 31

I

- IMAGE SIZE..... 36
- Images animées
 - enregistrement 19
 - lecture 21
- Images fixes
 - enregistrement 15
 - lecture 20
- Indicateurs de l'écran LCD..... 64

J

- JPEG 15

L

- Lecture
 - images animées 21
 - images fixes..... 20
- Lecture de six images à la fois..... 45

M

- "Memory Stick"
 - copie d'images 51
 - formatage..... 31
 - insertion 14
 - nombre d'images pouvant être enregistrées.. 9, 37-39
- Menu 30
- Messages d'avertissement et de mise en garde 61
- Mise au point 40
- Mise au point manuelle... 39
- Mode de priorité à l'ouverture 41
- Mode de priorité à la vitesse d'obturation 41
- Mode image unique 30
- Mode INDEX..... 45
- Mode Spotmètre..... 41
- Montage
 - COPY 51
 - DELETE..... 50
 - PROTECT 49
 - protection des images.. 49
 - RESIZE 51
- MPEG 19

N

- Nettoyage 54
- Nom de fichier 27
- Nombre d'images pouvant être enregistrées
 - en mode E-MAIL 37
 - en mode TEXT 38
 - en mode TIFF 39
 - en mode VOICE..... 38
 - par format d'image..... 37

P

- P.EFFECT..... 44
- PRINT MARK 53
- PROGRAM AE 41
- PROTECT..... 49
- Protection des images 49

Q

- Quick Review 16

R

- REC MODE..... 32
- Réglage de l'exposition ... 42
- Réglage de la date et de l'heure 12
- RESIZE 51

S

- Sélecteur MODE..... 28
- SHARPNESS..... 33
- SLIDE SHOW 47
- Système couleur du téléviseur 56
- Système NTSC..... 56
- Système PAL 56
- Système SECAM 56

T

- TEXT 38
- TIFF 39
- Touche de commande 28

U

- USB..... 24
- Utilisation de l'appareil à l'étranger 56
- Utilisation du retardateur 17

V

- Visualisation d'images
 - sur un ordinateur 23
 - sur un téléviseur 48
- VOICE 38

W

- WHITE BALANCE..... 43

Z

- Zoom numérique..... 16

Deutsch

WARNUNG

Um Feuer- oder Berührungsgefahr zu verhüten, setzen Sie das Gerät weder Regen noch Feuchtigkeit aus.

Um einen elektrischen Schlag zu vermeiden, unterlassen Sie das Öffnen des Gehäuses. Überlassen Sie Wartungsarbeiten grundsätzlich nur qualifiziertem Fachpersonal.