

Portable Memory Stick Audio Player
Network Walkman

Mode d'emploi

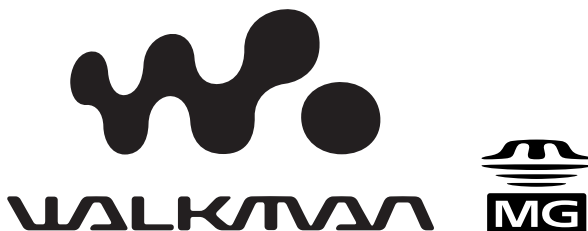

NW-MS11

A pleine puissance, l'écoute prolongée du baladeur peut endommager l'oreille de l'utilisateur.

Remarque à propos du "Magic Gate Memory Stick" fourni

Pour les clients au Canada

Cet appareil numérique de la classe B est conforme à la norme NMB-003 du Canada.

Notice à l'intention des utilisateurs

A propos du logiciel fourni

- La législation sur la protection des droits d'auteur interdit la reproduction, que ce soit en tout ou en partie, du logiciel et du manuel qui l'accompagne ainsi que la location du logiciel sans l'autorisation du détenteur des droits d'auteur.
- SONY ne pourra en aucun cas être tenue responsable de dommages financiers ou de pertes de profits, y compris de réclamations de tiers, résultant de l'utilisation du logiciel fourni avec ce lecteur.
- Dans le cas où un problème survient en relation avec ce logiciel à la suite d'un défaut de fabrication, SONY le remplacera. SONY décline cependant toute autre responsabilité.
- Le logiciel fourni avec ce lecteur ne peut être employé avec un autre appareil que celui spécifié à cet effet.
- Dans le cadre raison de l'amélioration continue de ses produits, Sony se réserve le droit de modifier les spécifications de ce logiciel sans préavis.
- L'utilisation de ce lecteur avec un logiciel autre que le logiciel fourni n'est pas couverte par la garantie.

Programme©2000 Sony Corporation
Documentation©2002 Sony Corporation

Table des matières

Présentation	4
Ce que vous pouvez faire avec votre Network Walkman	4
Autres fonctions	5
A propos des "MagicGate Memory Stick"	5

Préparation

Première étape : déballage	7
Deuxième étape : charge de la batterie	8

Opérations de base

Transfert de chansons de l'ordinateur sur le "Memory Stick" (Contrôle de sortie)	9
Ecouter de la musique avec le Network Walkman	11
Autres fonctions	12
A propos de l'affichage	12

Opérations avancées

Lecture de pistes répétée (REPEAT)	13
Réglage du son	14
Renforcement des graves (MEGA BASS)	14
Protection de votre ouïe (AVLS)	14
Changement du mode d'affichage	15
Verrouillage des commandes (HOLD)	16
Changement des réglages	16
Pour régler le son à un volume raisonnable (Fonctions de pré-réglage du volume)	16
Pour désactiver le bip sonore (BEEP)	17
Pour changer le réglage du rétroéclairage (LIGHT)	18
Réglage de la date et de l'heure (DATE - TIME)	18



Pour effacer des données musicales du "Memory Stick" (ERASE)	20
Formatage du "Memory Stick" (FORMAT)	21
Menu	22

Informations complémentaires

Précautions	23
Remarques sur la batterie rechargeable	24
Dépannage	25
Pour réinitialiser le lecteur	25
Que s'est-il produit ?	25
Messages d'erreur	28
Spécifications	30
Glossaire	31
Présentation des commandes	33
Index	34

Ce mode d'emploi vous explique comment faire fonctionner votre Network Walkman. Pour l'utilisation détaillée du logiciel fourni (OpenMG Jukebox), reportez-vous au mode d'emploi de OpenMG Jukebox.

OpenMG et son logo sont des marques commerciales de Sony Corporation.

"MagicGate Memory Stick", , "Memory Stick" et  sont des marques commerciales de Sony Corporation.

"MagicGate" et MAGICGATE sont des marques commerciales de Sony Corporation.

WALKMAN est une marque commerciale de Sony Corporation.

Microsoft, Windows, Windows NT et Windows Media sont des marques commerciales ou des marques déposées de Microsoft Corporation aux Etats-Unis et/ou dans d'autres pays.

Brevets pour les Etats-Unis et les autres pays étrangers par autorisation des Laboratoires Dolby. Toutes les autres marques commerciales et déposées sont des marques ou marques commerciales déposées de leurs titulaires respectifs.

Présentation

Ce que vous pouvez faire avec votre Network Walkman

Le Network Walkman est un lecteur audio de "Memory Stick" portable.

Vous pouvez facilement transférer des fichiers audio numériques de votre ordinateur sur le "MagicGate Memory Stick" à l'aide de cet appareil et l'emporter partout avec vous.

- 1** Stockage de fichiers audio numériques sur votre ordinateur.*

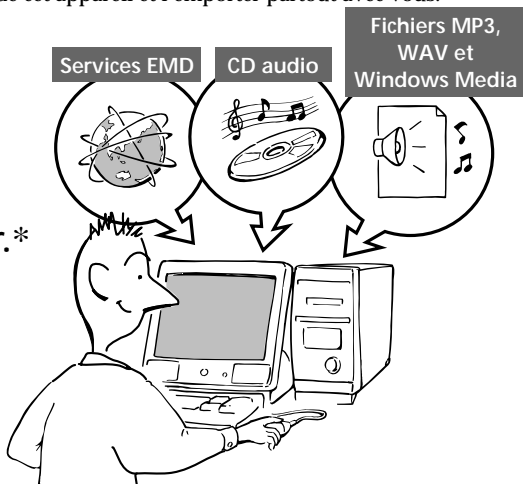

- 2** Transfert de fichiers sur le Network Walkman.

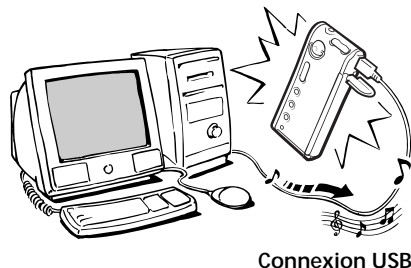

- 3** Ecoute de votre Network Walkman.



Autres fonctions

- Dimensions compactes, poids léger.
 - Anti-saut : vous pouvez écouter de la musique sans la moindre interruption pendant que vous exercez des activités physiques comme un jogging ou que vous effectuez le trajet vers votre travail.
 - Environ 10 heures d'écoute en continu avec une pile nickel hybride rechargeable.
 - Durée enregistrable : jusqu'à 120 minutes, 160 minutes, 240 minutes** sur le "MagicGate Memory Stick" de 128 Mo fourni.
 - Ecran LCD rétroéclairé : les titres des chansons et le nom des artistes peuvent être affichés.
 - Transfert de données ultrarapide à l'aide du câble USB fourni.
 - Le logiciel OpenMG Jukebox vous permet d'enregistrer des disques compacts suivant le format ATRAC3 (haute qualité audio, compression élevée) sur le disque dur.
- * La technologie OpenMG et MagicGate est conforme aux spécifications SDMI (Secure Digital Music Initiative) et vous permet d'écouter de la musique numérique sans enfreindre les droits d'auteur de ses propriétaires.
- ** Diffère suivant le débit binaire lors de l'enregistrement. Dans ce cas, les valeurs pour la durée enregistrable sont applicables à un "MagicGate Memory Stick" de 128 Mo à des débits de 132, 105 et 66 Kbit/s.

REMARQUES :

- La musique enregistrée est limitée à un usage privé uniquement. L'utilisation de la musique au-delà de cette limite exige l'autorisation des titulaires des droits d'auteur.
- Sony ne peut être tenu responsable des fichiers musicaux qui ne sont pas sauvegardés sur votre ordinateur en raison d'un enregistrement de CD ou d'un téléchargement de musique ayant échoué.

A propos des "MagicGate Memory Stick"

Qu'est-ce qu'un "Memory Stick" ?

Le "Memory Stick" est un support d'enregistrement à circuit intégré compact, portable et polyvalent, doté d'une capacité de données supérieure à celle d'une disquette. Le "Memory Stick" est spécialement conçu en vue de l'échange et du partage de données numériques entre différents produits compatibles avec le "Memory Stick". Le "Memory Stick" étant amovible, il peut également être utilisé pour le stockage externe de données.

Types de "Memory Stick"

Il existe deux types de "Memory Stick" :

- les "MagicGate Memory Stick", qui intègrent la technologie de protection des droits d'auteur "MagicGate" ;
- les "Memory Stick", qui n'intègrent pas la technologie de protection des droits d'auteur "MagicGate".

(Pour plus de détails, consultez le "Glossaire" à la page 31.)

Utilisez des "MagicGate Memory Stick" avec ce lecteur.

Un "MagicGate Memory Stick" de 128 Mo est fourni avec ce lecteur.

Lorsque vous achetez un "Memory Stick" de réserve pour votre Network Walkman, assurez-vous qu'il s'agit bien d'un "MagicGate Memory Stick" identifié par le logo 

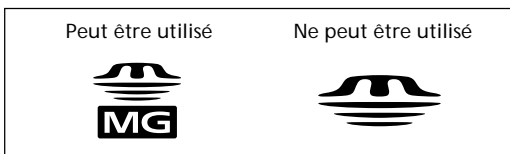

Remarque

La capacité mémoire d'un "MagicGate Memory Stick" pris en charge par ce produit est 128 Mo.

[suite page suivante](#)

Présentation (suite)

Que signifie “MagicGate” ?

“MagicGate” est une technologie de protection des droits d’auteur pour les produits “MagicGate Memory Stick” et compatibles tels que le Network Walkman. L’authentification garantit que le contenu protégé est uniquement transféré entre des systèmes compatibles et des “MagicGate Memory Stick” et que le contenu protégé est enregistré et transféré sous un format codé de manière à prévenir toute copie ou lecture non autorisée.

Remarques à propos de l’utilisation

Pour éviter d’endommager des données :

- ne retirez pas le “Memory Stick” et ne débranchez pas le câble USB pendant la lecture ou l’écriture de données ;
- n’utilisez pas les “Memory Stick” dans des endroits exposés à de l’électricité statique ou à des interférences électriques.

A propos du formatage des “Memory Stick”

Les “Memory Stick” sont livrés avec le format FAT en format standard.

Pour formater un “Memory Stick”, utilisez un appareil compatible avec les “Memory Stick”. Lors du formatage d’un “Memory Stick”, n’utilisez pas la fonction Formater de l’Explorateur Windows. L’indication “FORMAT ERR” (page 28) s’affiche et vous ne pouvez pas effectuer la lecture avec votre Network Walkman. Pour formater le “Memory Stick”, suivez l’une des méthodes suivantes :

- Suivez les instructions dans “Formatage du “Memory Stick”” à la page 21.
- Utilisez le logiciel OpenMG Jukebox fourni.
Pour plus de détails sur l’utilisation de OpenMG Jukebox, reportez-vous à l’aide en ligne du Network Walkman.

A propos de l’Explorateur Windows

Lorsque vous raccordez le Network Walkman à votre ordinateur à l’aide du câble USB fourni, vous pouvez afficher les données enregistrées sur un “Memory Stick” comme un lecteur externe (par exemple comme le lecteur D) en utilisant l’Explorateur Windows.

- Les données sont stockées dans un dossier appelé dossier “Hifi”. Ne modifiez pas les données stockées dans le dossier “Hifi”. Il est impossible de lire les données copiées ou modifiées à l’aide de l’Explorateur Windows.
- Vous pouvez afficher les données enregistrées sur d’autres appareils compatibles avec les “Memory Stick” (données JPEG, données MPEG, etc.).

Pour toute information concernant la façon de gérer les données, sauf dans le dossier “Hifi”, reportez-vous au mode d’emploi de l’appareil ayant servi à réaliser l’enregistrement.

Première étape : déballage

Votre lecteur audio de Memory Stick est fourni avec les éléments suivants.

- Lecteur de Memory Stick (1)

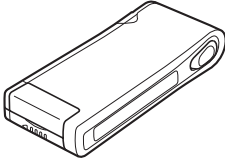

- Ecouteurs (1)

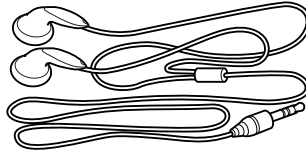

- “MagicGate Memory Stick” (1)

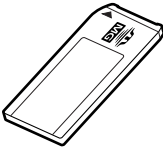

- Câble USB (1)

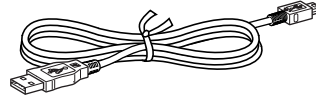

- Batterie rechargeable (1)



- Boîtier de stockage de “Memory Stick” (1)
- Boîtier de transport de la batterie rechargeable (1)
- Etui de transport (1) (Sauf pour le modèle destiné aux Etats-Unis et au Canada)
- Sac de transport (1) (pour le modèle destiné aux Etats-Unis et au Canada uniquement)
- Porte-clés (1) (Sauf pour le modèle destiné aux Etats-Unis et au Canada)
- CD-ROM (disque d’installation OpenMG Jukebox) (1)
- Mode d’emploi NW-MS11 (1)
- Mode d’emploi OpenMG Jukebox (1)

- Chargeur de batterie (1)

- Adaptateur secteur (1) (Sauf pour le modèle destiné aux Etats-Unis, au Canada, à l’Europe, à HongKong et à l’Australie)

A propos du numéro de série

Le numéro de série fourni avec votre appareil est nécessaire pour l’enregistrement client. Ce numéro se trouve sur une étiquette située à l’intérieur du couvercle de la fente du Memory Stick.

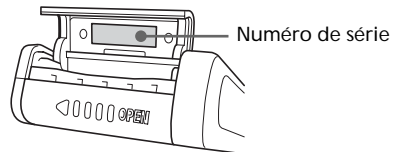

Deuxième étape : charge de la batterie

Chargez la batterie avant d'utiliser le lecteur.

1 Chargez la batterie.

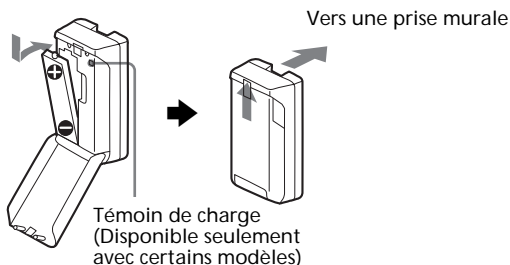

Pour les modèles destinés aux Etats-Unis et à l'Europe : Le rechargement complet prend environ 7 heures.

Pour le Royaume-Uni et les autres pays : Après environ une heure et demie, la charge est terminée et le témoin s'éteint. (Pour obtenir les meilleures performances d'une batterie, poursuivez la charge pendant une heure à partir du moment où le témoin s'éteint.)

Remarques

- La forme du chargeur fourni dépend de votre pays.
- Chargez la batterie à une température comprise entre 0 et 35 °C.

2 Insérez la batterie entièrement rechargée dans son compartiment.

Faites coulisser le couvercle de la batterie dans le sens de la flèche pour l'ouvrir.

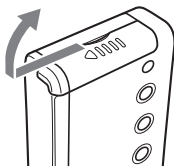

Introduisez d'abord le pôle négatif (-) de la batterie.

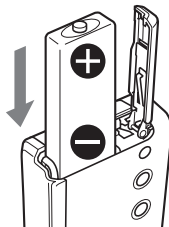

Si le couvercle du compartiment de la batterie se détache accidentellement, remettez-le en place comme indiqué dans l'illustration.

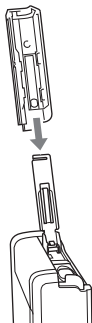

Autonomie de la batterie

Environ 10 heures.

Indication de la charge restante de la batterie

L'icône de la batterie dans la fenêtre d'affichage change comme illustré ci-dessous.



Si l'indication "LOW BATT" apparaît dans la fenêtre d'affichage, vous devez recharger la batterie.

Transfert de chansons de l'ordinateur sur le "Memory Stick" (Contrôle de sortie)

- 1** Installez le logiciel OpenMG Jukebox fourni, puis importez des fichiers audio numériques sur OpenMG Jukebox.

Pour plus de détails, reportez-vous au mode d'emploi de OpenMG Jukebox.

Remarque

Avant de connecter le lecteur sur l'ordinateur pour la première fois, il faut installer sur l'ordinateur le logiciel "OpenMG Jukebox" et le pilote NW-MS11 contenus dans le CD-ROM fourni.

Si le logiciel "OpenMG Jukebox" a déjà été installé, il faut aussi installer le pilote NW-MS11 avant de brancher le lecteur sur l'ordinateur.

- 2** Raccordez le Network Walkman à votre ordinateur.

- ① Introduisez le "MagicGate Memory Stick".

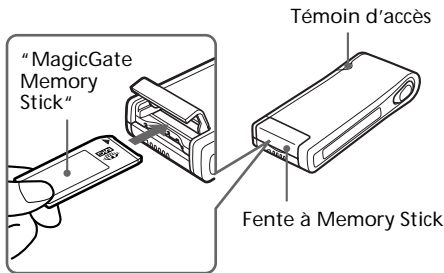

Remarques

- Lorsque vous connectez le Network Walkman à votre ordinateur, assurez-vous que le taquet de protection contre l'effacement du "Memory Stick" (page 23) est sur la position OFF.
- Introduisez le "Memory Stick" dans la fente jusqu'à ce qu'il s'encliquette.

- ② Raccordez le Network Walkman à votre ordinateur.

Branchez le petit connecteur du câble USB fourni sur la prise USB du Network Walkman, puis le grand connecteur sur la prise USB de votre ordinateur.

L'indication "CONNECT" apparaît dans la fenêtre d'affichage.

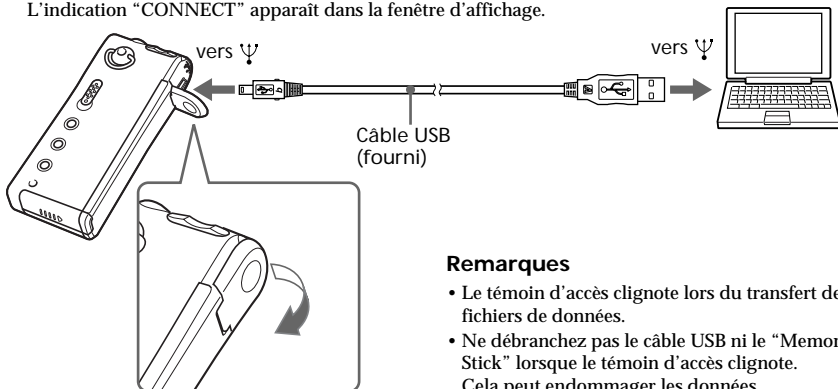

Remarques

- Le témoin d'accès clignote lors du transfert de fichiers de données.
- Ne débranchez pas le câble USB ni le "Memory Stick" lorsque le témoin d'accès clignote. Cela peut endommager les données.

Remarques

- Ne raccordez pas plus de deux systèmes USB à votre ordinateur. Sinon, son bon fonctionnement n'est pas garanti.
- Le bon fonctionnement de ce lecteur avec une plate-forme USB ou un prolongateur USB n'est pas garanti.
- Suivant les systèmes USB connectés, un dysfonctionnement peut se produire à tout moment.
- La première fois que vous connectez le Network Walkman à votre ordinateur, vérifiez que l'icône OpenMG Jukebox apparaît dans la barre des tâches. Si l'icône apparaît, retirez-la de la barre des tâches. Connectez ensuite le Network Walkman à votre ordinateur à l'aide du câble USB fourni, puis démarrez le logiciel OpenMG Jukebox. (Cette procédure est nécessaire uniquement lors de la première connexion à votre ordinateur.)

Transfert de chansons de l'ordinateur sur le "Memory Stick" (Contrôle de sortie) (suite)

- 3** Transférez le fichier musical sur le "Memory Stick" (Contrôle de sortie).
Pour plus de détails sur la façon de procéder, reportez-vous au mode d'emploi de OpenMG Jukebox.

Lorsque le couvercle du connecteur USB est ouvert.

Après ouverture du couvercle, pour le reconnecter, suivez les étapes ci-dessous.

- ① Introduisez le plot du couvercle dans l'orifice du Network Walkman comme illustré.
- ② Faites pivoter le couvercle dans le sens de la flèche, puis introduisez l'autre plot dans l'orifice opposé comme illustré.



Conseil

Pour re-transférer la chanson vers l'ordinateur (contrôle d'entrée), reportez-vous au mode d'emploi ou à l'aide en ligne du logiciel OpenMG Jukebox.

Ecouter de la musique avec le Network Walkman

Chargez la batterie avant d'utiliser le lecteur (voir page 8).

Remarque

Pour utiliser le Network Walkman, n'oubliez pas de le déconnecter de l'ordinateur.

1 Introduisez un "MagicGate Memory Stick" enregistré dans le Network Walkman.

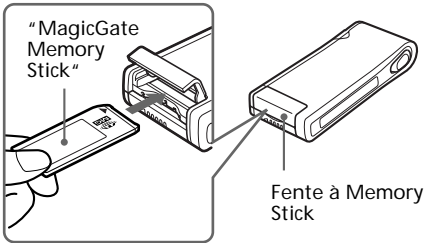

Lorsque le "Memory Stick" est introduit dans la fente, l'indication "ACCESS" apparaît.

Tous les fichiers de musique et la durée totale de lecture s'affichent.

2 Branchez le casque ou les d'écoute/écouteurs.

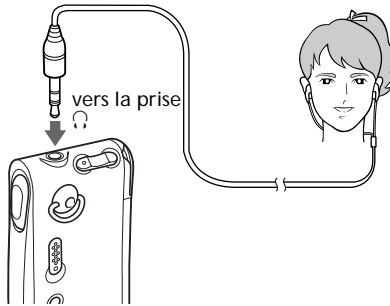

3 Démarrez la lecture.

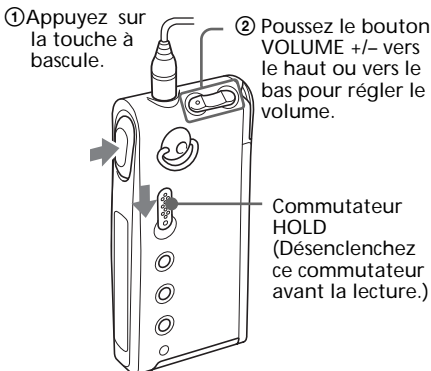

La lecture s'arrête automatiquement lorsque la musique arrive à la fin (uniquement si REPEAT OFF est sélectionné).

Si la lecture ne démarre pas

Vous avez peut-être enfoncé le commutateur HOLD. Appuyez dessus pour le désenclencher (page 16).

Pour arrêter la lecture

Appuyez sur la touche à bascule.

Pour régler le volume

Vous pouvez régler le volume en mode PRESET et MANUAL (page 16).

Conseil

Si vous n'actionnez pas le lecteur pendant 10 secondes alors qu'il se trouve en mode d'arrêt, la fenêtre d'affichage s'éteint automatiquement. Lorsque vous faites défiler des titres de chanson par exemple, la fenêtre d'affichage s'éteint une fois que le défilement est terminé.

suite page suivante

Autres fonctions

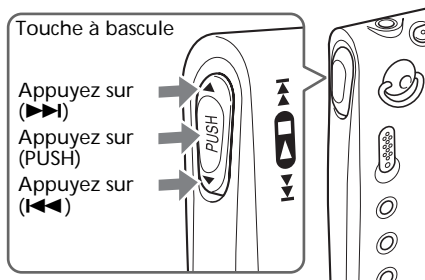

Pour	Opération de la touche à bascule
aller au début de la piste suivante	Appuyez une fois sur (▶▶).
aller au début des pistes suivantes ¹⁾	Appuyez plusieurs fois sur (▶▶).
aller au début de la piste en cours d'écoute	Appuyez une fois sur (◀◀).
aller vers les pistes précédentes ¹⁾	Appuyez plusieurs fois sur (◀◀).
avancer ²⁾	En cours de lecture, appuyez sur (▶▶) et maintenez la touche enfoncée.
revenir en arrière ²⁾	En cours de lecture, appuyez sur (◀◀) et maintenez la touche enfoncée.

¹⁾ Pour aller au début des pistes suivantes en continu, appuyez sur (▶▶) de la touche à bascule en mode d'arrêt et maintenez-la ainsi.

De même, pour aller au début des pistes précédentes en continu, appuyez sur (◀◀) de la touche à bascule en mode d'arrêt et maintenez-la ainsi.

²⁾ Cinq secondes après le démarrage des opérations d'avance rapide ou de rembobinage rapide, sa vitesse augmente.

Pour retirer le "Memory Stick"

Ouvrez le couvercle de la fente à "Memory Stick", puis poussez légèrement le "Memory Stick" pour le dégager.

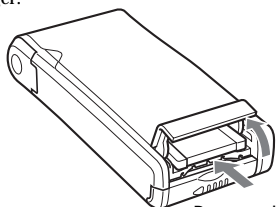

Poussez légèrement une fois.

A propos de l'affichage

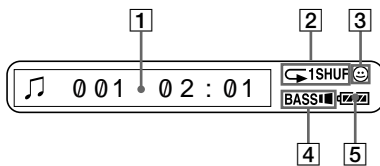

- 1** Affichage d'informations textuelles et graphiques (page 15)
Affiche le numéro de piste, le titre de la chanson, la date et l'heure (page 18) et le menu.
En mode graphique, l'analyseur de spectre, par exemple, est affiché.
Appuyez sur la touche DISPLAY pour changer de mode d'affichage. Pour plus de détails, voir "Changement du mode d'affichage" (page 15).
- 2** Indication du mode de lecture (page 13)
Le mode de lecture sélectionné est affiché.
- 3** Voyant AVLS (page 14)
Ce voyant s'allume lorsque la fonction AVLS est activée.
- 4** Voyant MEGA BASS (page 14)
Ce voyant s'allume lorsque la fonction MEGA BASS est activée.
- 5** Voyant de charge de la batterie (page 8)
La puissance restante de la batterie s'affiche.

Lecture de pistes répétée (REPEAT)

Vous pouvez reproduire les pistes suivant trois mode de répétition : répétition intégrale, répétition simple et répétition aléatoire.

Menu	Mode de lecture	Indication affichée*
REP OFF	normal	aucune
REP ALL	répétition de toutes les pistes	↻
REP 1	répétition de la piste en cours	↻ 1
REP SHUF	répétition de toutes les pistes dans un ordre aléatoire	↻ SHUF

* L'indication affichée apparaît après l'étape 4.

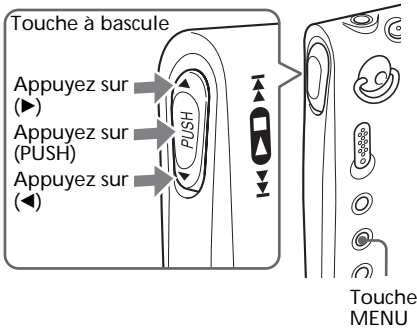

1 Appuyez sur la touche MENU.
Le menu s'affiche.



2 Appuyez sur (PUSH) de la touche à bascule.
"OFF" clignote.

3 Appuyez sur ◀ ou sur ▶ de la touche à bascule pour sélectionner "ALL", "1", "SHUF" ou "OFF".

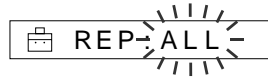

4 Appuyez sur (PUSH) de la touche à bascule.

Le voyant correspondant au mode de lecture sélectionné s'allume.

Voyant du mode de lecture.

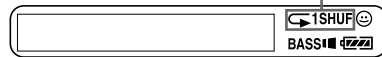

5 Appuyez sur la touche MENU.
La fenêtre revient à l'affichage normal.

Pour quitter le mode Menu

Sélectionnez [RETURN] dans le menu ou appuyez sur la touche MENU.

Pour désactiver le mode REPEAT

Sélectionnez OFF à l'étape 3.

Remarques

- S'il n'y a pas de "Memory Stick" inséré, l'indication "REP : ---" apparaît dans la fenêtre d'affichage et le mode de répétition ne peut pas être sélectionné.
- Si vous retirez le "Memory Stick" de la fente, le réglage de "REPEAT" revient à "REP : OFF".

Réglage du son

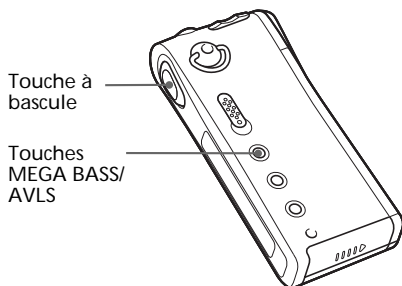

Renforcement des graves (MEGA BASS)

La fonction Mega Bass intensifie les sons de basse fréquence pour une qualité de reproduction audio plus riche.

Appuyez sur la touche MEGA BASS/AVLS.

A chaque pression sur la touche MEGA BASS/AVLS, le voyant MEGA BASS change comme suit :



Indication affichée	Qualité audio
BASS █	Mega Bass (effet modéré)
BASS █ █	Mega Bass (effet puissant)
aucune	lecture normale

Remarque

Si le son subit une distorsion lorsque vous renforcez les graves, baissez le volume.

Pour désactiver l'effet MEGA BASS

Appuyez plusieurs fois sur la touche MEGA BASS/AVLS jusqu'à ce que l'indication MEGA BASS s'éteigne.

Protection de votre ouïe (AVLS)

La fonction de limitation automatique du volume AVLS (Automatic Volume Limiter System) limite le volume maximal à un niveau raisonnable pour protéger votre ouïe.

Appuyez sur la touche MEGA BASS/AVLS et maintenez-la ainsi pendant plus d'une demi-seconde.

L'indication 😊 (AVLS) s'allume dans la fenêtre d'affichage.

Le volume est maintenu à un niveau modéré.

Pour désactiver la fonction AVLS

Maintenez la touche MEGA BASS/AVLS enfoncée jusqu'à ce que l'indication 😊 s'éteigne.

Changement du mode d'affichage

Des informations sur les numéros de pistes ou les titres des chansons apparaissent dans la fenêtre d'affichage en mode de lecture ou d'arrêt.

Vous pouvez changer le mode d'affichage.

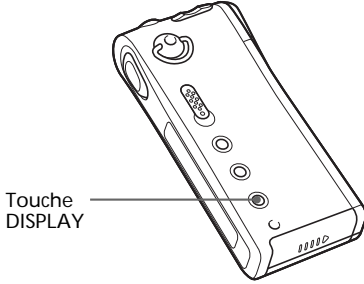

Appuyez sur la touche DISPLAY.

Chaque fois que vous appuyez sur la touche DISPLAY, le mode d'affichage change comme indiqué ci-dessous.

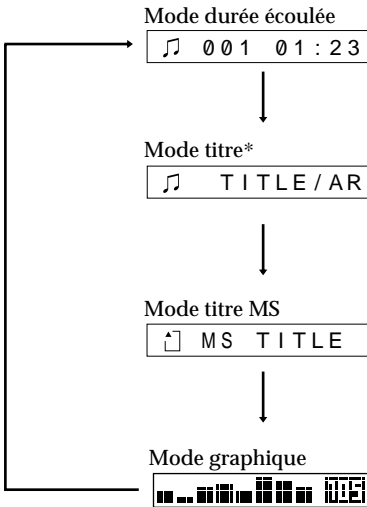

* Si les fichiers ne comportent ni titre de chanson ni nom d'artiste, l'indication "Track001" (etc.) apparaît.

• Mode durée écoulée

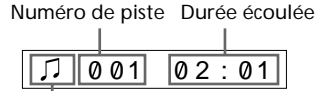

Etat de la lecture
Pendant la lecture : ou s'affichent en alternance.
En mode d'arrêt : s'affiche.
En recherche de pistes : ou s'affiche.
En recherche d'un point sur une piste : ou s'affiche.

• Mode titre

Titre de la chanson Nom de l'artiste



Etat de la lecture

• Mode titre MS



Titre "Memory Stick"

• Mode graphique

Analyseur de spectre



Débit binaire (page 32)

: chansons enregistrées à 132 Kbit/s
 : chansons enregistrées à 105 Kbit/s
 : chansons enregistrées à 66 Kbit/s

• En recherche d'un point sur une piste (Mode graphique) :

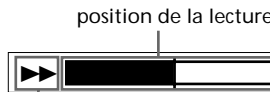

Etat de la lecture

En avance rapide, retour rapide ou lors d'opérations de recherche en continu, la position de lecture en cours s'affiche.

Verrouillage des commandes (HOLD)

Utilisez cette fonction pour prévenir toute manipulation accidentelle des commandes lorsque vous transportez le lecteur.

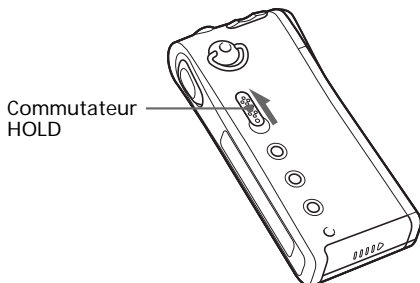

Faites coulisser le commutateur HOLD dans le sens de la flèche.

Plus aucune commande ne peut être activée.

Si vous appuyez sur des touches alors que le commutateur HOLD est activé (ON), l'indication "HOLD" apparaît dans la fenêtre d'affichage.

Pour désactiver la fonction de verrouillage des touches

Faites coulisser le commutateur HOLD dans le sens opposé à la flèche.

Changement des réglages

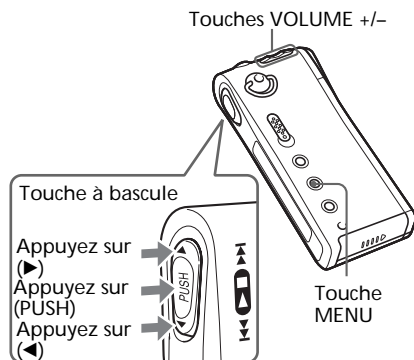

Pour régler le son à un volume raisonnable (Fonctions de préréglage du volume)

Il existe deux modes de réglage du volume.

Mode manuel : En appuyant sur la touche "VOLUME +/-", vous pouvez changer le réglage de 0 à 31.

Mode préréglé : Vous pouvez passer à n'importe lequel des trois niveaux préréglés : LO, MID ou HI.

- 1 Appuyez sur la touche MENU.
Le menu s'affiche.

 REP : OFF

- 2 Appuyez sur ◀ ou sur ▶ de la touche à bascule pour afficher "VOL : MAN".

 VOL : MAN

- 3 Appuyez sur (PUSH) de la touche à bascule.
"MAN" clignote.

- 4** Appuyez sur ◀ ou sur ▶ de la touche à bascule pour afficher “VOL : SET>”.



- 5** Appuyez sur (PUSH) de la touche à bascule.

“VOL LO xx”* clignote.

* xx est une valeur numérique.



- 6** Appuyez sur la touche “VOLUME +/-” pour définir les réglages de LO, MID ou HI.

- ① Règle la valeur numérique de LO.
- ② Appuyez sur ▶ pour afficher “VOL MID xx”, puis réglez-le à l’aide de “+/-”.
- ③ Effectuez la même opération pour régler “VOL HI xx”.

- 7** Appuyez sur (PUSH) de la touche à bascule.

- 8** Appuyez sur la touche MENU. La fenêtre revient à l’affichage normal. Lors des réglages ci-dessus, le volume peut être réglé sur LO, MID ou HI.

Pour quitter le mode Menu

Sélectionnez [RETURN] dans le menu ou appuyez sur la touche MENU.

Remarque

Si la fonction AVLS est activée (page 14), il est possible que le volume soit inférieur aux réglages précédents.

Pour désactiver le bip sonore (BEEP)

BEEP ON : un bip retentit pour indiquer qu’une opération est acceptée.

BEEP OFF : aucun bip sonore ne retentit.

- 1** Appuyez sur la touche MENU. Le menu s’affiche.

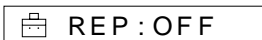

- 2** Appuyez sur ◀ ou sur ▶ de la touche à bascule pour afficher “BEEP : ON”.



- 3** Appuyez sur (PUSH) de la touche à bascule. “ON” clignote.

- 4** Appuyez sur ◀ ou sur ▶ de la touche à bascule pour afficher “OFF”.



- 5** Appuyez sur (PUSH) de la touche à bascule.

- 6** Appuyez sur la touche MENU. La fenêtre revient à l’affichage normal.

Pour quitter le mode Menu

Sélectionnez [RETURN] dans le menu ou appuyez sur la touche MENU.

Pour activer la fonction de bip sonore

Sélectionnez ON à l’étape 4.

Changement des réglages (suite)

Pour changer le réglage du rétroéclairage (LIGHT)

Menu	Mode de rétroéclairage
OFF	toujours désactivé
ON	s'active pendant trois secondes après chaque opération (ou jusqu'à la fin du défilement)

- 1 Appuyez sur la touche MENU.
Le menu s'affiche.

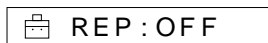

- 2 Appuyez sur ◀ ou sur ▶ de la touche à bascule pour afficher "LIGHT : ON".



- 3 Appuyez sur (PUSH) de la touche à bascule.
"ON" clignote.

- 4 Appuyez sur ◀ ou sur ▶ de la touche à bascule pour afficher les sélections.



- 5 Appuyez sur (PUSH) de la touche à bascule.

- 6 Appuyez sur la touche MENU.
La fenêtre revient à l'affichage normal.

Pour quitter le mode Menu

Sélectionnez [RETURN] dans le menu ou appuyez sur la touche MENU.

Réglage de la date et de l'heure (DATE - TIME)

Vous pouvez régler et afficher la date et l'heure. Pour reproduire un élément musical avec une limitation de lecture dans le temps, vous devez régler la date et l'heure.

- 1 Appuyez sur la touche MENU.
Le menu s'affiche.

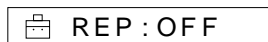

- 2 Appuyez sur ◀ ou sur ▶ de la touche à bascule pour afficher "DATE-TIME".



- 3 Appuyez sur (PUSH) de la touche à bascule.

L'affichage "DATE" apparaît et les chiffres de l'année clignotent.

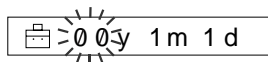

- 4 Appuyez sur ◀ ou sur ▶ de la touche à bascule pour sélectionner les chiffres de l'année.

- 5 Appuyez sur (PUSH) de la touche à bascule.

Le chiffre du mois clignote.

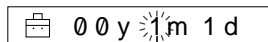

- 6 Appliquez la même procédure pour régler le mois "m" et le jour "d", puis appuyez sur (PUSH) de la touche à bascule.

L'affichage "TIME" apparaît.
Le chiffre de l'heure clignote.



7 Appliquez la même procédure pour régler l'heure et les minutes, puis appuyez sur (PUSH) de la touche à bascule.

8 Appuyez sur la touche MENU.
La fenêtre revient à l'affichage normal.

Pour commuter l'affichage suivant le cycle de 12 ou 24 heures

Appuyez sur la touche DISPLAY pendant le réglage de l'étape 7.

Pour quitter le mode Menu

Sélectionnez [RETURN] dans le menu ou appuyez sur la touche MENU.

Pour afficher l'heure

Appuyez sur la touche DISPLAY pendant plus d'une demi-seconde.

L'heure s'affiche pendant que vous maintenez la touche DISPLAY enfoncée.

Remarque

Si vous n'utilisez pas l'appareil pendant une période prolongée, il est possible que votre réglage de la date et de l'heure soit réinitialisé.

Pour effacer des données musicales du "Memory Stick" (ERASE)

Vous pouvez effacer les données audio du "Memory Stick" une par une.

Confirmez le contenu avant de procéder à l'effacement.

- 1 Appuyez sur la touche MENU.
Le menu s'affiche.

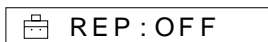

- 2 Appuyez sur ◀ ou sur ▶ de la touche à bascule pour afficher "ERASE".



Si l'indication "ERASE" n'apparaît pas dans le menu, la fonction d'effacement n'est pas disponible.

- 3 Appuyez sur (PUSH) de la touche à bascule.
Le numéro de la piste en cours de lecture clignote.



- 4 Appuyez sur ◀ ou sur ▶ de la touche à bascule pour sélectionner les numéros correspondant aux pistes que vous souhaitez effacer.

- 5 Appuyez sur (PUSH) de la touche à bascule.
"N" clignote.

La lecture commence à la première piste. Si vous n'actionnez pas le lecteur pendant 10 secondes alors qu'il se trouve en mode de lecture, la fonction d'effacement est automatiquement désactivée.



- 6 Appuyez sur ◀ ou sur ▶ de la touche à bascule pour afficher "Y".



- 7 Appuyez sur (PUSH) de la touche à bascule.
L'indication "ERASE 001?" apparaît.

- 8 Appuyez sur (PUSH) de la touche à bascule.

L'indication "ERASING" apparaît et les données audio sont effacées du "Memory Stick".

Lorsque l'effacement est terminé, l'indication "COMPLETE" apparaît dans la fenêtre d'affichage et le menu de l'étape 2 réapparaît.

- 9 Appuyez sur la touche MENU.
La fenêtre revient à l'affichage normal.

Pour quitter le mode Menu

Sélectionnez [RETURN] dans le menu ou appuyez sur la touche MENU.

Pour annuler l'effacement

Sélectionnez "N" à l'étape 5 ou appuyez sur la touche à bascule pour sélectionner ◀ ou ▶ à l'étape 7.

Remarques

- Vous ne pouvez pas effectuer d'effacement lorsque le lecteur se trouve en mode de lecture ("ERASE" ne s'affiche pas).
- Si le taquet de protection contre l'effacement du "Memory Stick" est sur la position ON, l'indication "MS LOCKED" apparaît dans la fenêtre d'affichage et vous ne pouvez pas effacer le "Memory Stick".
- Ne retirez pas le "Memory Stick" tant que l'indication "ERASING" est affichée.

Conseil

Si les chansons sont effacées du "Memory Stick", OpenMG Jukebox les reconnaît comme étant des chansons à enregistrer en entrée lorsque le "Memory Stick" sera raccordé à l'ordinateur utilisé à l'origine pour procéder au contrôle de sortie. Ainsi, le compte des contrôles de sortie restants augmente automatiquement.

Formatage du "Memory Stick" (FORMAT)

Pour formater le "Memory Stick", vous pouvez utiliser le lecteur Network Walkman.

Si vous le formatez, toutes les données précédemment enregistrées sur le "Memory Stick" sont effacées. Vérifiez les données contenues sur le "Memory Stick" avant de le formater (les données enregistrées avec d'autres systèmes sont également effacées).

Les "Memory Stick" disponibles dans le commerce sont déjà formatés.

Le "Memory Stick" fourni est déjà formaté.

Remarque

Vous ne pouvez pas utiliser de "Memory Stick" formaté à l'aide de l'ordinateur (page 6).

- 1 Appuyez sur la touche MENU.
Le menu s'affiche.

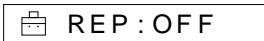

- 2 Appuyez sur ◀ ou sur ▶ de la touche à bascule pour afficher "FORMAT".



Si l'indication "FORMAT" n'apparaît pas dans le menu, la fonction de formatage n'est pas disponible.

- 3 Appuyez sur (PUSH) de la touche à bascule.
"N" clignote.



- 4 Appuyez sur ◀ ou sur ▶ de la touche à bascule pour afficher "Y".



- 5 Appuyez sur (PUSH) de la touche à bascule.
"FORMAT?" apparaît.

- 6 Appuyez sur (PUSH) de la touche à bascule.
L'indication "FORMATING" clignote et le formatage du "Memory Stick" démarre.
Lorsque le formatage est terminé, l'indication "COMPLETE" apparaît dans la fenêtre d'affichage et le menu de l'étape 2 réapparaît.

- 7 Appuyez sur la touche MENU.
La fenêtre revient à l'affichage normal.

Pour quitter le mode Menu

Sélectionnez [RETURN] dans le menu ou appuyez sur la touche MENU.

Pour annuler le formatage

Sélectionnez "N" à l'étape 3 ou appuyez sur la touche à bascule pour sélectionner ◀ ou ▶ à l'étape 5.

Remarques

- Vous ne pouvez pas effectuer de formatage lorsque le lecteur se trouve en mode de lecture ("FORMAT" ne s'affiche pas).
- Si le taquet de protection contre l'effacement du "Memory Stick" est sur la position ON, l'indication "MS LOCKED" apparaît dans la fenêtre d'affichage et vous ne pouvez pas formater le "Memory Stick".
- Ne retirez pas le "Memory Stick" tant que l'indication "FORMATING" est affichée.

Conseil

Si les chansons sont formatées à partir du "Memory Stick", OpenMG Jukebox les reconnaît comme étant des chansons à contrôler en entrée lorsque le "Memory Stick" sera raccordé à l'ordinateur utilisé à l'origine pour procéder au contrôle de sortie. Ainsi, le compte des contrôles de sortie restants augmente automatiquement.

Menu

Appuyez sur la touche MENU pour afficher le menu.

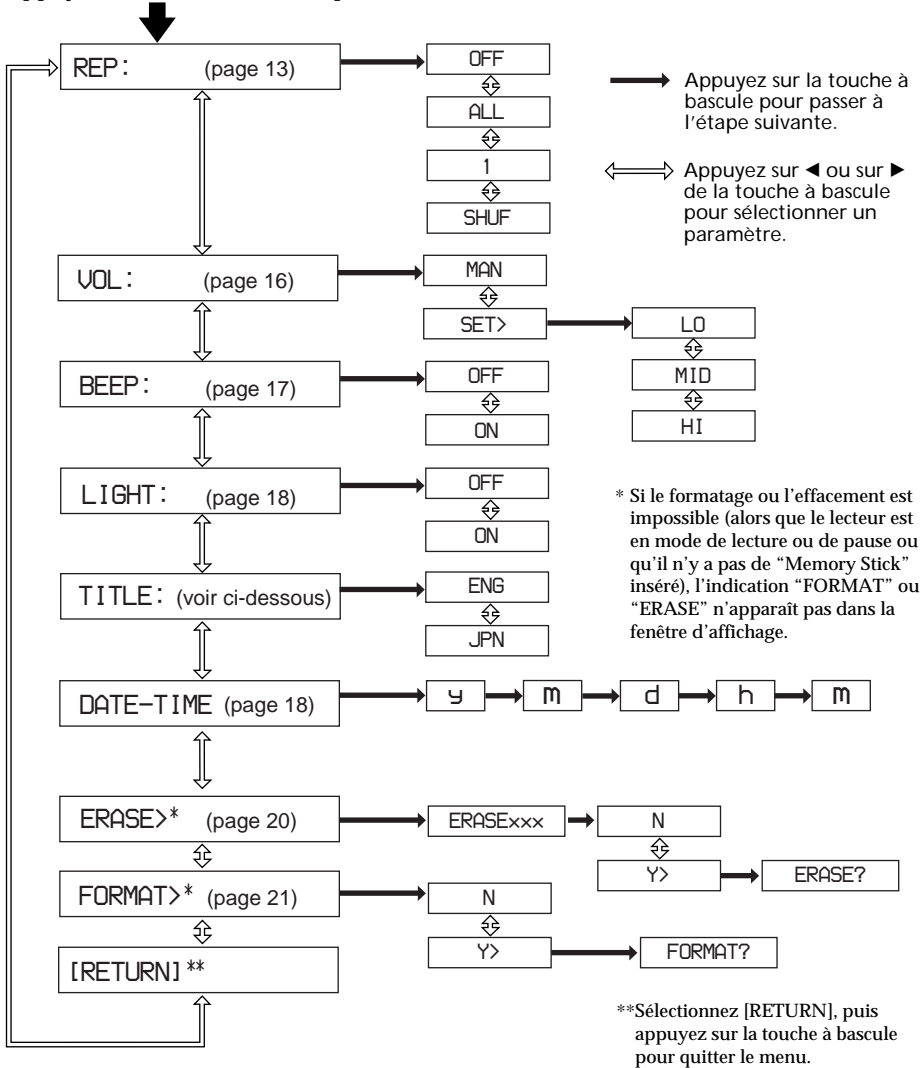

A propos du menu TITLE

Vous avez le choix entre "ENG" (anglais) et "JPN" (japonais). Cette fonction sera disponible lors de la mise à jour du logiciel OpenMg Jukebox et vous pourrez utiliser l'anglais et le japonais pour les titres des albums et des chansons.

A propos de ">"

Lorsque vous sélectionnez ">" dans la fenêtre d'affichage, vos opérations sont affichées dans la fenêtre suivante.

Précautions

Sécurité

- Lorsque vous transportez la batterie rechargeable fournie, placez-la dans le boîtier prévu à cet effet. Si vous ne transportez pas la batterie dans son boîtier, il existe un risque de court-circuit avec des objets métalliques (pièces de monnaie, clés ou collier). La batterie peut ainsi subir une surchauffe.
- L'utilisation incorrecte de la batterie peut provoquer une fuite de batterie ou son explosion. Pour éviter de tels accidents, observez les précautions suivantes :
 - Installez les batteries avec les pôles + et - correctement alignés.
 - Ne chargez pas les batteries sèches.
- En cas de fuite d'une batterie, nettoyez soigneusement le compartiment à batterie avant d'en introduire une nouvelle.

Installation

N'utilisez en aucun cas le lecteur à un endroit exposé à des conditions extrêmes d'éclairage, de température, d'humidité ou de vibrations.

Manipulation des "Memory Stick"

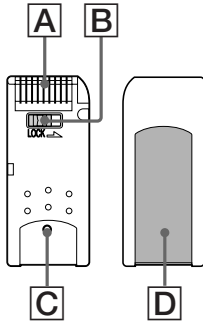

- Lorsque le taquet de protection contre l'effacement du "Memory Stick" est réglé sur la position "LOCK", il est impossible d'enregistrer, d'effacer ou de modifier des données. (A)
- La saillie sur la surface arrière des "MagicGate Memory Stick" les distingue des "Memory Stick" ordinaires. (C)
- N'apposez sur l'espace prévu pour une étiquette aucun autre matériau que l'étiquette fournie. (D)

- Apposez l'étiquette de façon à ce qu'elle ne dépasse pas de l'emplacement prévu à cet effet.
- Ne touchez pas le connecteur du "Memory Stick" avec les doigts ni avec des objets métalliques. (A)
- Ne pliez pas, ne laissez pas tomber et ne soumettez pas les "Memory Stick" à des chocs violents.
- Ne désassemblez et ne transformez pas les "Memory Stick".
- Gardez les "Memory Stick" à l'abri de l'eau.
- N'utilisez pas les "Memory Stick" à des endroits exposés à :
 - Des températures extrêmement élevées comme dans une voiture parquée en plein soleil
 - Au rayonnement direct du soleil
 - Une forte humidité et à des substances corrosives
- Pour prolonger la durée de vie utile des "Memory Stick", utilisez le boîtier de rangement fourni.

Sur le casque d'écoute ou les écouteurs

Sécurité routière

N'utilisez pas de casque d'écoute ou d'écouteurs en voiture, à vélo ou au volant de tout véhicule motorisé. L'utilisation d'un casque d'écoute peut être dangereuse dans la circulation et est illégale dans certaines régions géographiques. Il peut également être dangereux d'utiliser le casque d'écoute à volume élevé en marchant, et plus particulièrement lorsque vous franchissez un passage protégé. Redoublez de vigilance ou interrompez l'écoute dans des situations à risque.

Prévention des troubles de l'ouïe

N'utilisez pas le casque d'écoute ou les écouteurs à un volume élevé. Les médecins déconseillent l'écoute prolongée à volume élevé. Si vous percevez un bourdonnement dans les oreilles, réduisez le volume ou interrompez l'écoute.

Respect d'autrui

Maintenez le volume à un niveau modéré. Cela vous permettra d'entendre les sons extérieurs et d'être attentif à votre entourage.

suite page suivante

Précautions (suite)

Nettoyage

- Nettoyez le boîtier du lecteur à l'aide d'un chiffon doux légèrement imprégné d'une solution détergente neutre. N'utilisez aucun type de tampon abrasif, de poudre à récurer ou de solvant tel que de l'alcool ou de la benzine, qui risque de ternir le fini.
- Nettoyez régulièrement la fiche du casque/ des écouteurs.

Remarques sur l'entretien

Nettoyez régulièrement les bornes à l'aide d'un coton-tige ou d'un chiffon doux, comme illustré.

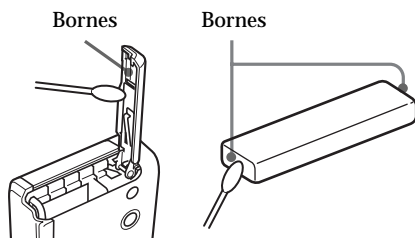

Si vous avez des questions ou des problèmes au sujet de votre Network Walkman, consultez votre revendeur Sony. (Si un problème survient alors que le "Memory Stick" se trouve dans le lecteur, nous vous conseillons de laisser le "Memory Stick" dans l'appareil et de présenter celui-ci à votre revendeur pour qu'il puisse mieux cerner la nature du problème survenu.)

Remarques sur la batterie rechargeable

- N'utilisez le chargeur de batterie fourni qu'avec les batteries spécifiées.
- Lorsqu'une batterie rechargeable est chargée pour la première fois ou rechargée après une longue période d'inactivité, la durée de vie de la batterie peut être plus courte que prévue. Répétez à plusieurs reprises le déchargement et le rechargement. La vie de la batterie revient à sa durée normale.
- Débranchez le chargeur de la prise murale dès que le rechargement de la batterie est terminé. Si vous le laissez branché, les performances de la batterie peuvent en être affectées.
- Il est possible que le chargeur et la batterie rechargeable chauffent pendant le rechargement ; ceci est normal et ne constitue pas un dysfonctionnement.
- Suivant l'état de la batterie, la durée du chargement est variable.
- Une batterie rechargeable peut être rechargée environ 300 fois.
- Lorsque la durée de vie d'une batterie rechargeable entièrement rechargée parvient environ à la moitié de la normale, il se peut que vous deviez la remplacer par une batterie neuve.

Pour les utilisateurs aux Etats-Unis et au Canada

RECYCLAGE DES ACCUMULATEURS À HYDRURE MÉTALLIQUE DE NICKEL

Les accumulateurs à hydrure métallique de nickel sont recyclables.

Vous pouvez contribuer à préserver l'environnement en rapportant les piles usées dans un point de collection et recyclage le plus proche.

Pour plus d'informations sur le recyclage des accumulateurs, téléphonez le numéro gratuit 1-800-822-8837 (Etats-Unis et Canada uniquement), ou visitez <http://www.rbrc.org/>.

Avertissement: Ne pas utiliser des accumulateurs à hydrure métallique de nickel qui sont endommagés ou qui fuient.



Dépannage

Si vous rencontrez l'une des difficultés suivantes lorsque vous utilisez votre Network Walkman, consultez ce guide de dépannage pour remédier au problème. Si le problème persiste, consultez votre revendeur Sony le plus proche. En cas d'anomalie de fonctionnement alors que l'appareil est connecté à votre ordinateur, reportez-vous également à la section "Dépannage" de l'aide en ligne du logiciel fourni.

Pour réinitialiser le lecteur

Si le Network Walkman ne fonctionne pas normalement ou si aucun son n'est émis, même après avoir consulté le guide de dépannage ci-dessous, retirez la batterie, puis réintroduisez-la.

Que s'est-il produit ?

Lecture

Symptôme	Cause/Remède
Il n'y a pas de son.	→ Réglez le volume (page 11). → Assurez-vous que les écouteurs sont correctement branchés à la prise correspondante.
Impossible d'augmenter le volume.	→ Annulez la fonction AVLS (page 14).
Le son est déformé.	→ Enregistrez avec une valeur de bit/s plus élevée (page 32).
Aucun son n'est diffusé via le canal droit des écouteurs.	→ Assurez-vous que la fiche des écouteurs est correctement branchée.
La lecture s'est arrêtée brusquement.	→ La batterie est déchargée. Changez-la (page 8). → Retirez et réintroduisez plusieurs fois le "Memory Stick" de façon à nettoyer les bornes.
Impossible de reproduire des données audio avec des limites de date.	→ Vous devez régler la date dans le menu (page 18). → La date est dépassée.

Fenêtre d'affichage

Symptôme	Cause/Remède
Le rétroéclairage est désactivé.	→ Réglez LIGHT sur ON (en cours d'opération) dans le menu (page 18).
"□" s'affiche au lieu du titre de l'album.	→ Utilisez OpenMG Jukebox pour renommer le titre avec des caractères pouvant être affichés par le lecteur.

Dépannage (suite)

Charge

Symptôme	Cause/Remède
La batterie ne dure pas même après avoir été rechargée.	<ul style="list-style-type: none">→ Si vous utilisez le lecteur à une température inférieure à 0 °C (32 °F), la batterie est inopérante.→ Vous devez remplacer la batterie. Pour cela, consultez votre revendeur Sony le plus proche.
La charge s'arrête juste après avoir connecté la batterie au chargeur fourni.	→ La batterie est chargée. (Si la charge s'arrête alors que la batterie n'est que faiblement chargée, le problème vient peut-être de la durée de vie utile de la batterie. Pour cela, consultez votre revendeur Sony le plus proche.)

Connexion avec un ordinateur

Symptôme	Cause/Remède
"CONNECT" n'apparaît pas dans la fenêtre d'affichage lorsque vous connectez le lecteur à l'ordinateur à l'aide du câble USB fourni.	<ul style="list-style-type: none">→ Attendez que l'authentification d'OpenMG Jukebox (page 31) soit terminée.→ Si un autre logiciel est ouvert sur votre ordinateur, attendez un moment, puis reconnectez le câble USB. Si le problème persiste, débranchez le câble USB, redémarrez votre ordinateur, puis rebranchez le câble USB sur votre ordinateur.→ Assurez-vous que le câble USB est correctement branché.
L'ordinateur n'identifie pas le lecteur lorsqu'il est connecté à l'ordinateur.	<ul style="list-style-type: none">→ Assurez-vous que le câble USB est correctement branché (page 9).→ Installez le pilote uniquement. Pour plus de détails, reportez-vous au mode d'emploi de OpenMG Jukebox.
Seules quelques chansons peuvent être contrôlées en sortie. (La durée enregistable est courte.)	→ S'il y a d'autres données que des fichiers audio sur le "Memory Stick", copiez-les sur votre ordinateur pour libérer de l'espace mémoire sur le "Memory Stick".
Après avoir connecté le lecteur à l'ordinateur, l'unité apparaît mais elle est vide.	→ Assurez-vous que le "Memory Stick" est inséré et reconnectez le lecteur à votre ordinateur. Débranchez le câble USB et introduisez la batterie, puis vérifiez la fenêtre d'affichage. Si le message d'erreur s'affiche, il est possible que le "Memory Stick" connaisse un problème. Suivez les instructions à l'écran pour résoudre ce problème.
L'ordinateur ou le lecteur ne fonctionne pas normalement lorsque la connexion est établie.	→ Si vous connectez les deux appareils via une plate-forme USB ou un prolongateur USB, le fonctionnement normal n'est pas garanti. Utilisez uniquement le câble USB fourni.
Une erreur de communication survient.	<ul style="list-style-type: none">→ Si une erreur de communication survient, un message d'avertissement peut apparaître sur l'ordinateur indiquant que l'authentification du périphérique externe a échoué ou que l'accès au fichier actuel a été annulé. Le processus de communication peut ensuite être interrompu. Dans ce cas, débranchez le câble du lecteur, puis rebranchez-le. Si le message ci-dessus apparaît lors de la connexion du lecteur, vérifiez les points suivants :1 Si vous utilisez un hub externe, connectez directement le lecteur à l'ordinateur.2 Débranchez le câble du lecteur, puis rebranchez-le .3 Si votre ordinateur est équipé de plusieurs ports USB, connectez le lecteur à un autre port USB.4 Redémarrez le logiciel Open MG Jukebox.

Autre

Symptôme	Cause/Remède
Les touches sont inopérantes.	→ Assurez-vous que le commutateur HOLD est réglé sur OFF (page 16). → Vous devez recharger la batterie (page 8).
Aucun bip ne retentit pour indiquer qu'une opération est acceptée.	→ Réglez BEEP sur ON dans le menu (page 17).
Impossible d'introduire le "Memory Stick".	→ Assurez-vous que le "Memory Stick" est correctement inséré comme indiqué sur le Network Walkman (page 9).
L'heure est réinitialisée.	→ La batterie est épuisée et doit être rechargée.
Impossible d'utiliser un "Memory Stick" employé sur d'autres appareils.	→ Vous ne pouvez utiliser que des "MagicGate Memory Stick" avec ce lecteur. → Si le "Memory Stick" a été formaté sur un ordinateur, sauvegardez si nécessaire les fichiers du "Memory Stick" sur votre ordinateur, puis reformatez le "Memory Stick" sur ce lecteur (page 21).

Messages d'erreur

Suivez les instructions ci-dessous lorsqu'un message d'erreur apparaît dans la fenêtre d'affichage.

Message	Signification	Remède
ACCESS	Accède au "Memory Stick".	Il ne s'agit pas d'une erreur. Attendez la fin de l'opération. Ne retirez pas le "Memory Stick".
CANNOT PLAY	<ul style="list-style-type: none">Le lecteur ne peut reproduire certains éléments contenus sur ce "Memory Stick" en raison d'une différence de format.Le contrôle de sortie a été interrompu brutalement.	<ul style="list-style-type: none">Retirez et réintroduisez la batterie, puis vérifiez l'affichage à l'écran.Si la lecture des données musicales est impossible, vous pouvez les effacer du "Memory Stick". <p>Pour plus de détails sur l'effacement des données, reportez-vous à la section "Effacement des données anormales du Memory Stick" (page 29).</p>
FILE ERROR	<ul style="list-style-type: none">Impossible de lire les données.Les données ne sont pas normales.	<ul style="list-style-type: none">Retirez et réintroduisez la batterie, puis vérifiez l'affichage à l'écran.Vous devez contrôler en entrée les données que vous pouvez contrôler en entrée sur votre ordinateur, puis formater le "Memory Stick" sur ce lecteur. (Reportez-vous à "Effacement des données anormales du Memory Stick" à la page 29).
FORMAT ERR	Le "Memory Stick" inséré contient un format de données qui n'est pas pris en charge par le Network Walkman. (Par exemple, si vous formatez le "Memory Stick" sur l'ordinateur.)	Vous devez formater le "Memory Stick" suivant les instructions de la page 21. (Vous devez formater le "Memory Stick" sur ce lecteur. Si vous formatez le "Memory Stick" sur l'ordinateur, vous pouvez effectuer des contrôles d'entrée/de sortie, mais vous ne pouvez pas les reproduire sur ce lecteur).
HOLD	Le commutateur HOLD est réglé sur ON et aucune touche de commande n'est opérante.	Il ne s'agit pas d'une erreur. Réglez le commutateur HOLD sur OFF avant d'actionner les touches.
EXPIRED	<ul style="list-style-type: none">La date de lecture des données est dépassée.La date n'a pas été réglée pour lire des données avec des limites de date.Le lecteur reproduit des chansons au-delà de la restriction supportée par le Network Walkman.	<ul style="list-style-type: none">Vous devez régler la date sur les données de lecture avec des limites de date (page 18).S'il existe des données dans un format différent, vous devez les supprimer du "Memory Stick". (Reportez-vous à "Effacement des données anormales du Memory Stick" à la page 29.)
MS LOCKED	Le taquet de protection contre l'effacement du "Memory Stick" est réglé sur LOCK.	Réglez le taquet de protection contre l'effacement sur OFF lorsque vous connectez le lecteur à votre ordinateur ou que vous formatez un "Memory Stick".
LOW BATT	La batterie est épuisée et doit être chargée.	Vous devez charger la batterie.
ERROR	Un dysfonctionnement est détecté.	Commencez par retirer et réintroduire la batterie. Pour toute question ou problème concernant votre Network Walkman, consultez votre revendeur Sony le plus proche.

Message	Signification	Remède
NO AUDIO	<ul style="list-style-type: none"> • Il n'y a pas de données musicales sur le "MagicGate Memory Stick". • Le "Memory Stick" n'est pas un "MagicGate Memory Stick". 	Vérifiez qu'un "MagicGate Memory Stick" est inséré. S'il n'y a pas de données musicales sur le "MagicGate Memory Stick", utilisez OpenMG Jukebox pour contrôler en sortie les éléments musicaux.
NO DATA	Il n'y a aucune piste sur le "MagicGate Memory Stick".	Utilisez OpenMG Jukebox pour contrôler en sortie les éléments musicaux.
NO STICK	Il n'y a pas de "Memory Stick" inséré.	Introduisez un "Memory Stick".
CONNECT	Le lecteur est connecté à l'ordinateur.	Il ne s'agit pas d'une erreur. Vous pouvez commander le lecteur à l'aide du logiciel OpenMG Jukebox, mais vous ne pouvez pas actionner les touches du lecteur.
STICK ERROR	Vous ne pouvez pas accéder au "Memory Stick" ou les données contenues sur le "Memory Stick" ou le lecteur proprement dit ne sont pas normales.	<ul style="list-style-type: none"> • Retirez et réintroduisez la batterie, puis vérifiez l'affichage à l'écran. • Retirez et réintroduisez le "Memory Stick" plusieurs fois de suite. Si cela ne permet pas de résoudre le problème, contrôlez les données en entrée sur l'ordinateur, puis formatez le "Memory Stick" sur ce lecteur (pour plus de détails, reportez-vous aux instructions de la section "Effacement des données anormales du Memory Stick" ci-dessous). <p>Si le problème persiste, apportez le lecteur et le "Memory Stick" à votre revendeur Sony le plus proche.</p>
MG ERROR	Un fichier de diffusion non autorisé est détecté pour la protection des droits d'auteur.	<ul style="list-style-type: none"> • Retirez et réintroduisez la batterie, puis vérifiez l'affichage à l'écran. • Commencez par contrôler en entrée les données contrôlées en entrée lisibles par votre ordinateur, puis formatez le "Memory Stick" sur le Network Walkman. <p>Pour plus de détails, reportez-vous aux instructions de la section "Effacement des données anormales du "Memory Stick" ci-dessous.</p>

Effacement des données anormales du "Memory Stick"

Si le message "CANNOT PLAY", "EXPIRED", "FILE ERROR", "STICK ERROR" ou "MG ERROR" apparaît dans la fenêtre d'affichage, c'est qu'il y a des données anormales sur le "Memory Stick".

Appliquez la procédure suivante pour effacer des données anormales (les données que vous ne pouvez pas reproduire).

- 1 Connectez le Network Walkman à votre ordinateur, puis démarrez "OpenMG Jukebox".
- 2 Si la cause des données anormales est évidente (données dont les dates limites sont dépassées, etc.), effacez ces données de la fenêtre Portable Player de "OpenMG Jukebox".
- 3 Si le problème persiste, cliquez sur le bouton  de la fenêtre OpenMG Jukebox pour contrôler en entrée toutes les données que vous pouvez contrôler en entrée.
- 4 Déconnectez le lecteur de l'ordinateur, puis formatez le "Memory Stick" à l'aide du menu (page 21).

Remarque

Si vous formatez le "Memory Stick", les données enregistrées avec d'autres appareils seront également effacées. Si le "Memory Stick" contient d'autres données, vérifiez le contenu de ces données à l'aide d'un système compatible avant de formater le "Memory Stick". Reportez-vous aux fichiers d'aide de OpenMG Jukebox.

Spécifications

Durée d'enregistrement (avec le "MagicGate Memory Stick" de 128 Mo fourni)

Approx. 120 min. (132 kbps)

Approx. 160 min. (105 kbps)

Approx. 240 min. (66 kbps)

Fréquence d'échantillonnage

44,1 kHz

Format d'enregistrement

ATRAC3

Réponse en fréquence

20 à 20 000 Hz (mesure du signal unique)

Sortie

Casque d'écoute/écouteurs : miniprise stéréo

Rapport signal/bruit

Plus de 80 dB (sauf 66 kbps)

Plage dynamique

Plus de 85 dB (sauf 66 kbps)

Température de service

5 à 35 °C (-41 à 95 °F)

Source d'alimentation

- IN 1,2 V CC (type caoutchouc, batterie de secours) Ni-MH (NH-14WM))
- Alimentation pour l'USB (de l'ordinateur via le câble USB fourni)

Autonomie de la batterie

Approx. 10 heures de lecture consécutive

Dimensions (approx.)

36 × 81,4 × 14,1 mm (1 7/16 × 3 1/4 × 9/16 pouces)
(l/h/p, parties saillantes non comprises)

Masse (approx.)

67 g (2,4 onces) (y compris le "Memory Stick", la batterie NH-14WM)

Accessoires fournis

"MagicGate Memory Stick" 128 Mo (1)

Batterie rechargeable (1)

Chargeur de batterie (1)

Adaptateur secteur (1)

(Sauf pour le modèle destiné aux Etats-Unis, au Canada, à l'Europe, à HongKong et à l'Australie)

Écouteurs (1)

Câble USB (1)

Boîtier de stockage de "Memory Stick" (1)

Boîtier de transport de la batterie rechargeable (1)

Étui de transport (1) (Sauf pour le modèle destiné aux Etats-Unis et au Canada)

Sac de transport (1) (pour le modèle destiné aux Etats-Unis et au Canada uniquement)

Porte-clés (1) (Sauf pour le modèle destiné aux Etats-Unis et au Canada)

CD-ROM (Disque d'installation OpenMG Jukebox) (1)

Mode d'emploi NW-MS11 (1)

Mode d'emploi OpenMG Jukebox (1)

Accessoires en option

"MagicGate Memory Stick" MSG-32A (32 Mo)

MSG-64A (64 Mo)

MSG-128A (128 Mo)

Pour les utilisateurs en France

En cas de remplacement du casque/écouteurs, référez-vous au modèle de casques/écouteurs adaptés à votre appareil et indiqué ci-dessous.

MDR-E838 LPSK SET

La conception et les spécifications sont sujettes à modifications sans préavis.

Glossaire

MagicGate

Technologie de protection des droits d'auteur composée d'une technologie d'authentification et d'encryptage. L'authentification garantit que le contenu protégé est uniquement transféré entre des systèmes et des supports compatibles et que le contenu protégé est enregistré et transféré sous un format codé de manière à prévenir toute copie ou lecture non autorisée.

Remarque

MAGIC GATE est le terme désignant le système de protection des droits d'auteur développé par Sony. Il ne garantit pas une conversion avec d'autres supports.

"MagicGate Memory Stick"

Support d'enregistrement IC compact "Memory Stick" doté de la technologie de protection des droits d'auteur "MagicGate".

Pour des données nécessitant une protection des droits d'auteur, comme de la musique, l'enregistrement ou la lecture s'effectue uniquement à l'aide d'un "MagicGate Memory Stick" et un équipement compatible "MagicGate" (par exemple Network Walkman).

Vous pouvez enregistrer d'autres types de données numériques sur un "MagicGate Memory Stick" à l'aide d'un autre équipement compatible "Memory Stick".

Un "MagicGate Memory Stick" se distingue par le logo "MG" ou "MAGIC GATE".

"Memory Stick"

Le "Memory stick" est un support d'enregistrement à circuit intégré compact et portable. Il existe deux types de "Memory Stick" : Les "MagicGate Memory Stick" intégrant la technologie de protection des droits d'auteur "MagicGate" et les "Memory Stick" ordinaires qui n'intègrent pas cette technologie. Vous pouvez enregistrer des fichiers d'images, des fichiers audio et des fichiers de sons à l'aide de systèmes audiovisuels compatibles avec "Memory Stick" ou enregistrer des données depuis un ordinateur. Des données de différents formats peuvent être sauvegardées sur le même "Memory Stick". (Reportez-vous aux modes d'emploi fournis avec les appareils pour vérifier quels formats ils sont capables de lire.)

Par exemple, vous pouvez sauvegarder des fichiers d'image dans l'espace libre des "MagicGate Memory Stick" à l'aide de l'appareil requis même s'il y a déjà des fichiers audio sur le "MagicGate Memory Stick".

OpenMG

Technologie de protection des droits d'auteur qui gère en toute sécurité le contenu musical des services EMD/CD audio sur un ordinateur personnel. Le logiciel d'application installé sur l'ordinateur code les données musicales numériques lors de l'enregistrement sur le disque dur. Cela vous permet de profiter du contenu musical sur un ordinateur, mais empêche toute transmission non autorisée de ces données via un réseau (ou ailleurs). Cette protection des droits d'auteur pour PC est compatible avec "MagicGate" et vous permet de transférer des données musicales numériques du disque dur d'un ordinateur vers un système compatible.

ATRAC3

ATRAC3, acronyme de Adaptive Transform Acoustic Coding3 (codage acoustique à transformation d'adaptation), est une technologie de compression de données audio permettant d'obtenir une haute qualité audio et des niveaux de compression élevés.

Le taux de compression ATRAC3 est environ dix fois supérieur à celui du CD audio, permettant ainsi d'obtenir une plus grande capacité de stockage de données sur le support.

Glossaire (suite)

SDMI

SDMI, acronyme de Secure Digital Music Initiative (initiative pour une sécurisation de la musique numérique), est un forum comprenant plus de 130 sociétés spécialisées dans des domaines aussi variés que le contenu audio, l'informatique et l'électronique grand public, ayant pour vocation de développer une méthode intégrée permettant d'assurer la protection des droits d'auteur dans le monde entier.

SDMI travaille sur la création d'un réseau permettant d'interdire l'utilisation abusive des fichiers audio et à la promotion des services de diffusion musicale légaux. Les technologies de protection des droits d'auteur "OpenMG" et "MagicGate" sont basées sur la norme SDMI.

Contrôle d'entrée/de sortie

Le contrôle de sortie consiste à transférer des fichiers de musique d'un ordinateur personnel vers un périphérique/support externe (tel qu'un Network Walkman). L'opération qui consiste à retransférer ces fichiers de musique vers le même ordinateur s'appelle le contrôle d'entrée. (Vous ne pouvez pas déplacer des fichiers de musique contrôlés en sortie vers un autre ordinateur.)

Vous pouvez contrôler en sortie un fichier de musique, puis le contrôler en entrée, et enfin le contrôler de nouveau en sortie à l'infini. Les règles SDMI prévoient la possibilité de réaliser un contrôle de sortie sur quatre copies de ce fichier au maximum, en une seule fois. OpenMG utilise une méthode dans laquelle trois copies d'une chanson peuvent être contrôlées en sortie simultanément, alors que la quatrième copie est conservée en tant que "maître" sur votre PC. Si les trois copies d'une même chanson subissent un contrôle de sortie à un moment donné, une copie de cette chanson doit être contrôlée en entrée sur l'ordinateur, afin de créer un contrôle de sortie supplémentaire.

Débit

Indique la quantité de données par seconde. Le débit est exprimé en bits/seconde.

Dans OpenMG Jukebox, le débit pour l'enregistrement d'un CD audio ou pour la conversion de fichiers audio MP3 et WAV au format ATRAC3 offre le choix entre 66 kilobits/s, 105 kilobits/s et 132 kilobits/s. 105 kilobits/s signifie 105 000 bits d'informations par seconde. Si le débit est élevé, cela signifie que l'on utilisera une grande quantité d'informations pour lire la musique. Si l'on compare de la musique du même format, des données à 105 kilobits/s offrent une meilleure qualité sonore que des données à 66 kilobits/s, et des données à 132 kilobits/s donnent une meilleure qualité sonore que des données à 105 kilobits/s. Toutefois, les fichiers audio dans des formats tels que MP3 possèdent des méthodes de codage différentes et la qualité sonore ne peut donc pas être déterminée en se contentant de comparer le débit binaire.

Présentation des commandes

Network Walkman

(face avant)

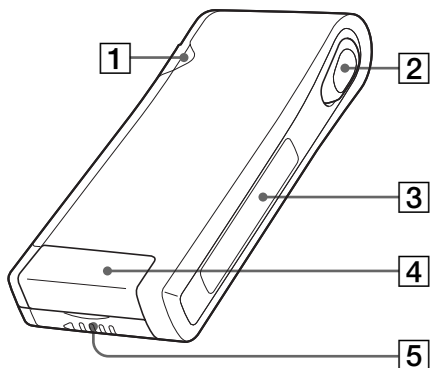

- 1 Témoin d'accès (page 9)
- 2 Touche à bascule (pages 11-14, 16-22)
- 3 Fenêtre d'affichage (pages 12, 15)
- 4 Fente à Memory Stick (pages 9, 11)
- 5 Compartiment à batterie (page 8)

(face arrière)

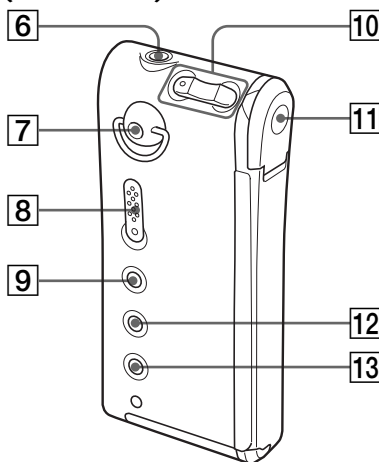

- 6 Prise  (casque d'écoute/écouteurs) (page 11)
- 7 Orifice de fixation pour le porte-clés ou la dragonne (La dragonne n'est pas fournie)
- 8 Commutateur HOLD (page 16)
- 9 Touche MEGA BASS/AVLS (page 14)
- 10 Touches VOLUME +/- (pages 11, 16)
- 11 Prise réservée au câble USB (page 9)
- 12 Touche MENU (pages 13, 16-22)
- 13 Touche DISPLAY (pages 12, 15)

Fenêtre d'affichage

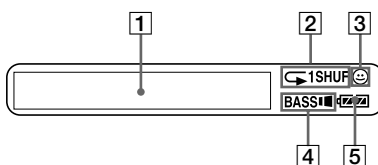

- 1 Informations textuelles et graphiques (page 15)
- 2 Mode de lecture (page 13)
- 3 AVLS (page 14)
- 4 MEGA BASS (page 14)
- 5 Voyant de charge de la batterie (page 8)

Index

A

Accessoires fournis	7, 30
Analyseur de spectre	15
ATRAC3	31
Avancer	12
AVLS	14

B

Batterie	8
BEEP	17

C

Câble USB	7, 9
Casque d'écoute/écouteurs	11
Charge	8
CD (disque compact)	4
CD-ROM	7
Commutateur HOLD	16
Contrôle d'entrée	32
Contrôle de sortie	9, 32

D

DATE-TIME	18
Débit binaire	15, 32
Début de la piste	12
Dépannage	25
Dossier Hifi	6

E

Ecouter de la musique	11
Écouteurs	7
ERASE	20
Explorateur Windows	6

F

Fenêtre d'affichage	12, 15
FORMAT	21
Format WAV	4
Formatage	6, 21

H

HOLD	16
------	----

I

Indication de la charge restante de la batterie	8
Internet (services EMD)	4

L

Lecture	11
LIGHT	18
Logiciel OpenMG Jukebox	9
LOW BATT	8, 28

M

MagicGate	31
"MagicGate Memory Stick"	4, 5, 7, 31
MEGA BASS	14
"Memory Stick"	5, 23, 31
Insertion	9
Retrait	12
Menu	22
Mode d'affichage	15

N

Nom de l'artiste	15
Numéro de série	7

O

OpenMG	31
Ordinateur	4, 9

P

Piste en cours	12
Pistes précédentes	12
Pistes suivantes	12

R

Réglage de la date et de l'heure	18
REPEAT	13
RETURN	22
Rétroéclairage	18
Revenir en arrière	12

S

SDMI	32
Services EMD	4

T

Taquet de protection contre l'effacement	23
Témoin d'accès	9
Téléchargement	4
TITLE	15
Titre de la chanson	15
Touche DISPLAY	15
Touche MENU	13, 16-22
Transfert sur le "Memory Stick"	9

V

Voyant de charge de la batterie	8
Volume	11, 16
Volume préréglé	16