

# *Portable MiniDisc Recorder*

---

Operating Instructions \_\_\_\_\_ **GB**

Mode d'emploi \_\_\_\_\_ **FR**



*MZ-R37*

## WARNING

To prevent fire or shock hazard, do not expose the unit to rain or moisture.

To avoid electrical shock, do not open the cabinet. Refer servicing to qualified personnel only.

### Caution

The use of optical instruments with this product will increase eye hazard.

Listening for many hours at maximum volume may damage your hearing.

### Information

IN NO EVENT SHALL SELLER BE LIABLE FOR ANY DIRECT, INCIDENTAL OR CONSEQUENTIAL DAMAGES OF ANY NATURE, OR LOSSES OR EXPENSES RESULTING FROM ANY DEFECTIVE PRODUCT OR THE USE OF ANY PRODUCT.

"MD WALKMAN" is a trademark of Sony Corporation.

### *For Customers in Canada*

If the supply cord of the AC power adaptor is damaged, the AC power adaptor must be returned to the manufacturer or his agent for the cord to be replaced.

### *For the customers in Canada* RECYCLING NICKEL-CADMIUM BATTERIES



Nickel Cadmium batteries are recyclable. You can help preserve our environment by returning your

unwanted batteries to your nearest point for collection, recycling or proper disposal.

**Note:** In some areas the disposal of nickel cadmium batteries in household or business trash may be prohibited.

RBRC (Rechargeable Battery Recycling Corporation) advises you about spent battery collection by the following phone number.

Call toll free number: 1-800-822-8837 (United States and Canada only)

**Caution:** Do not handle damaged or leaking nickel-cadmium batteries.

---

## Welcome!

Welcome to the world of the MiniDisc!  
Here are some of the capabilities and features you'll discover with the new MiniDisc Recorder.

- Recording MiniDisc Walkman with a new, thin body design — Easy to carry in your bag.
- Easy-to-operate remote control with editing capabilities — You can label discs and tracks, move or erase tracks, etc., from the remote control as well as the main unit.
- Battery compartment adapted for the rechargeable battery — The rechargeable batteries fits in the same battery compartment of the MiniDisc player as the dry battery. The rechargeable batteries can be charged in this compartment as well.
- High-fidelity recording — Low-noise, low-distortion, high-fidelity recording through the optical digital input jack.
- Digital synchro-recording — When recording from a digital equipment with optical output, the recorder automatically starts and pauses recording in sync with operation on the digital source.
- Digital AGC (Auto Gain Control) — Automatic recording level adjustment without sacrificing superb digital sound.
- Long-time recording with monaural sound — You can record up to 148 minutes on a disc using monaural recording.

# Table of contents

---

<b>Recording an MD right away! .....</b>	<b>6</b>
--	----------

---

<b>Playing an MD right away! .....</b>	<b>8</b>
--	----------

---

<b>Various ways of recording .....</b>	<b>10</b>
Two ways of connecting to a sound source .....	10
Recording with digital input (optical cable required) .....	11
To start/stop recording in sync with the source player (Synchro-recording) .....	11
Recording from a microphone .....	12
Recording in monaural for double the normal recording time .....	13
Adjusting the recording level manually (Manual recording) .....	13
Checking the remaining time or the recording position .....	14

---

<b>Various ways of playback .....</b>	<b>15</b>
Playing tracks repeatedly .....	15
Emphasizing bass (DIGITAL MEGA BASS) .....	15
Protecting your hearing (AVLS) .....	16
Checking the remaining time or the playing position .....	16
Locking the controls (HOLD) .....	17
Connecting to a stereo system .....	17

---

<b>Editing recorded tracks .....</b>	<b>18</b>
Erasing tracks .....	18
To erase a track .....	18
To erase the whole disc .....	18
Adding a track mark .....	19
Erasing a track mark .....	20
Moving recorded tracks .....	20
Labeling recordings .....	21

---

**Power sources ..... 23**

Charging the nickel-cadmium rechargeable batteries ..... 23

Using on dry batteries ..... 24

---

**Additional information ..... 25**

Precautions ..... 25

Troubleshooting ..... 27

System limitations ..... 29

Messages ..... 30

Specifications ..... 32

What is an MD? ..... 33

Looking at the controls ..... 35

# Recording an MD right away!

The sound will be sent from the connected equipment as analog signal but will be recorded digitally on the disc. To record from a digital source, see “Recording with digital input” (page 11).

## 1 Make connections. (Connect securely.)

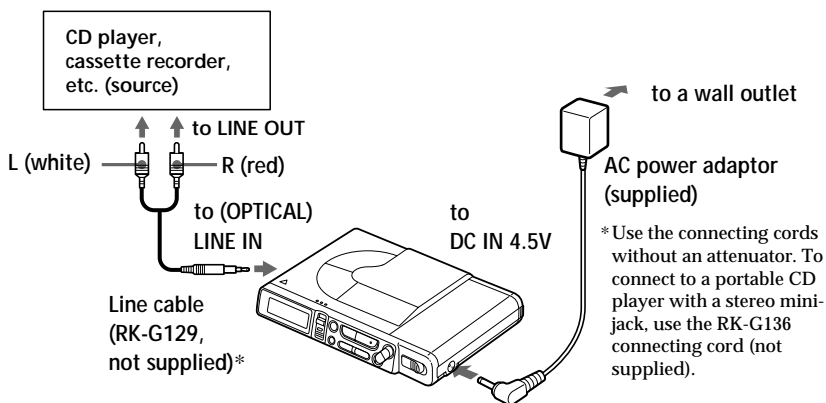

## 2 Insert a recordable MD.

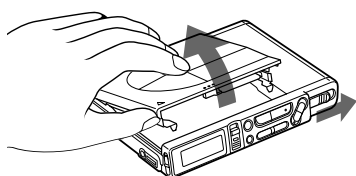

① Slide OPEN and open the lid.

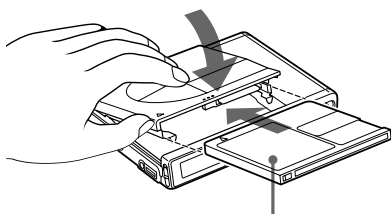

② Insert a recordable MD with the label side facing up, and press the lid down to close.

### 3 Record an MD.

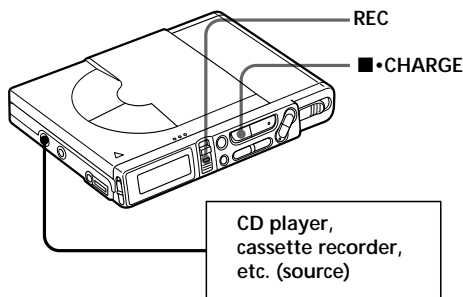

- 1 Press and slide REC upward.  
"REC" lights up and recording starts.
- 2 Play the CD or tape you want to record.

To stop recording, press ■.  
"EDIT" flashes while data of the recording (the track's start and end points, etc.) is being recorded. Do not move or jog the recorder or disconnect the power source while the indication is flashing in the display.

To	Press
Pause	<sup>1)</sup> Press    again to resume recording.
Record from the end of the previous recording	END SEARCH and slide REC upward.
Record partway through the previous recording	▶, ▶▶ or ◀◀ to find the start point of recording and press ■ to stop. Then slide REC upward.
Remove the MD	■ and slide OPEN to open the lid. <sup>2)</sup>

- <sup>1)</sup> A track mark is added at the point where you press ||; thus the remainder of the track will be counted as a new track.
- <sup>2)</sup> Once you open the lid, the point to start recording will change to the beginning of the first track. Check the point to start recording on the display.

#### *If the recording does not start*

- Make sure the recorder is not locked (page 17).
- Make sure the MD is not record-protected (page 26).
- Premastered MDs cannot be recorded over.

#### **Note**

If the power supply is disrupted (i.e. the battery is removed or becomes exhausted or the AC power adaptor is disconnected) when the recorder is operating, the lid will not open until the power is restored.



- The level of the recorded sound is adjusted automatically.
- You can monitor the sound during recording. Connect the supplied headphones with remote control to PHONES/REMOTE and adjust the volume by pressing VOL +/- . This does not affect the recording level.

# Playing an MD right away!

To use the recorder on rechargeable batteries or dry batteries, see “Power Sources” (pages 23, 24).

## 1 Make connections. (Connect securely.)

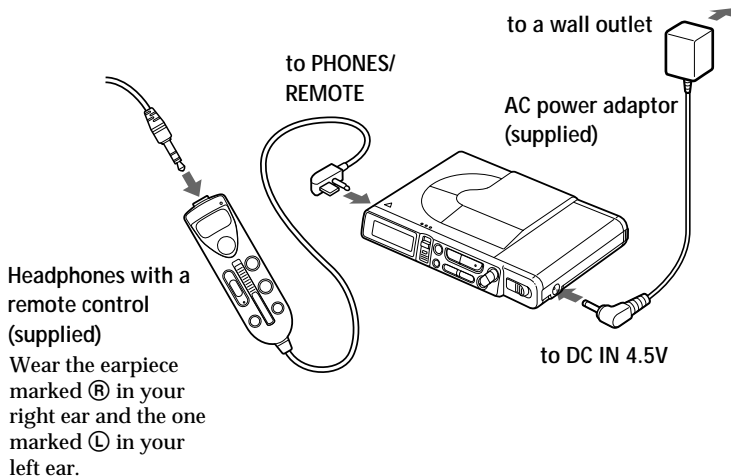

## 2 Insert an MD.

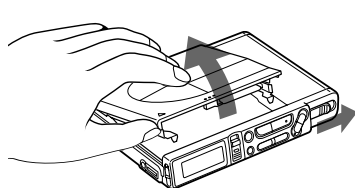

① Slide OPEN and open the lid.

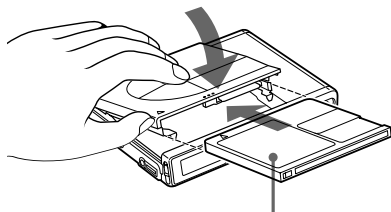

② Insert an MD with the label side facing up, and press the lid down to close.



### 3 Play an MD.

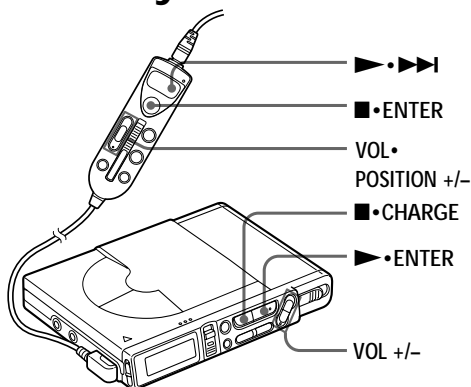

① Press **▶** (**▶•▶▶▶** on the remote control).  
A short beep sounds in the headphones when you operate on the remote control.

② Press **VOL +/-** to adjust the volume.  
The volume will be shown in the display.

To stop play, press **■**.  
A long beep sounds in the headphones when you operate on the remote control.

To	Do this (Beeps in the headphones)
Pause	Press <b>  </b> (Continuous short beeps) Press <b>  </b> again to resume play.
Find the beginning of the current track	Press <b>◀◀◀</b> once (Three short beeps)
Find the beginning of the next track	Press <b>▶▶▶</b> once ( <b>▶•▶▶▶</b> on the remote control) (Two short beeps)
Go backwards while playing <sup>1)</sup>	Keep pressing <b>◀◀◀</b>
Go forward while playing <sup>1)</sup>	Keep pressing <b>▶▶▶</b> ( <b>▶•▶▶▶</b> on the remote control)
Remove the MD	Press <b>■</b> and slide OPEN to open the lid. <sup>2)</sup>

<sup>1)</sup> To go backward or forward quickly without listening, press **||** and then keep pressing **◀◀◀** or **▶▶▶** (**▶•▶▶▶** on the remote control).

<sup>2)</sup> Once you open the lid, the point to start play will change to the beginning of the first track.

#### If the play does not start

Make sure the recorder is not locked (page 17).

#### When using optional headphones

Use only headphones with stereo mini plugs. You cannot use headphones with micro plugs.



Playback will switch automatically between stereo and monaural according to the sound source.

#### Note

•The sound may skip during playback when the recorder is exposed to continuous vibration, such as while jogging.

## ► Various ways of recording

### Two ways of connecting to a sound source

The input jack of this recorder works as both digital and analog input jacks. Connect the recorder to a CD player or a cassette recorder using either digital input or analog input. To record, see “Recording with digital input” (page 11) to record using digital input, and “Recording an MD right away!” (page 6) to record using analog input.

#### Difference between digital and analog inputs

Difference	Digital input	Analog (line) input
Connectable source	Equipment with an optical digital output jack	Equipment with an analog (line) output jack
Usable cord	Digital cable (with an optical and an optical-mini plug)	Line cable (with 2 phono plugs and a stereo-mini plug)
Signal from the source	Digital	Analog Even when a digital source (such as a CD) is connected, the signal sent to the recorder is analog.
Recorded track numbers	Marked (copied) automatically • at the same positions as the source. • when the recorder is paused while recording. You can erase unnecessary marks after recording (“Erasing a track mark”, page 20).	Marked automatically • after more than 2 seconds of blank or low-level segment. • when the recorder is paused while recording. You can erase unnecessary marks after recording (“Erasing a track mark”, page 20).
Recorded sound level	Same as the source	Adjusted automatically. Can also be adjusted manually (“Adjusting the recording level manually”, page 13).

#### Note

Track marks may be copied incorrectly :

- when you record from some CD players or multi disc players using digital input.
- when the source is in shuffle or program play mode while recording using digital input. In this case, play the source in normal play mode.
- when recording BS or CS programs through digital input.

## Recording with digital input (optical cable required)

Connect to a digital source using the supplied optical cable, or POC-5B or POC-5AB (not supplied) to make digital recordings. Digital recording is possible even from digital equipment with different sampling rates, such as a DAT deck or a BS tuner, using the built-in sampling rate converter.

CD player, MD player, digital amplifier, etc.

Portable CD player, etc.

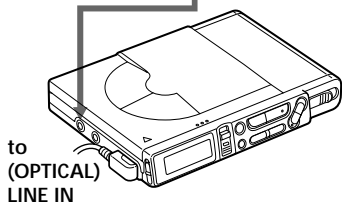
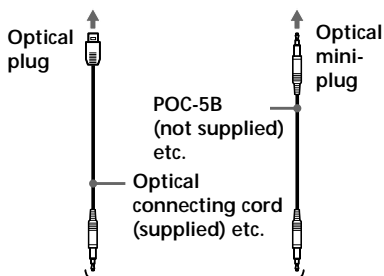

- 1 Insert a recordable MD and start recording. For recording operations, see "Recording an MD right away!" (page 6). To record from a portable CD player, set the CD player to pause and then start recording.

(OPTICAL) LINE IN jack is for both digital and analog input

The recorder automatically recognizes the type of line cable and switches to digital or analog input.

To stop recording, press ■.

### Notes

- You can make a digital recording only from an optical type output.
  - When recording from a portable CD player, play it on AC power and disable the anti-skip function (such as ESP\*).
  - Digital output may be disabled on some portable CD players when the player is not run on AC power.
- \* Electronic Shock Protection

## To start/stop recording in sync with the source player (Synchro-recording)

You can easily make digital recordings of a digital source on an MD. Before synchro-recording, make connections to the digital source with a digital cable, and insert a recordable MD.

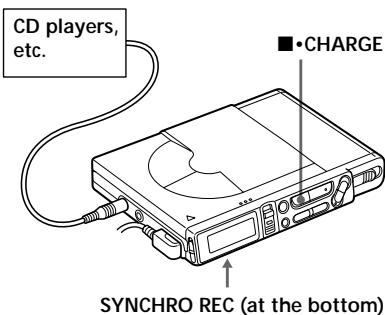

continued

- 1 Slide SYNCHRO REC to ON.  
“SYNC” appears in the display.

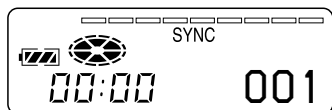

- 2 Press and slide REC upward.  
The recorder stands by for recording.
- 3 Play the source sound.  
The recorder starts recording when it receives the playing sound.

To stop recording, press ■.

#### Notes

- You cannot pause manually during synchro-recording.
- When there is no sound from the player for more than 3 seconds during synchro-recording, the recorder goes into the standby mode automatically. When the sound comes from the player again, the recorder resumes synchro-recording. If the recorder is kept in the standby mode for 5 minutes or longer, the recorder stops automatically.
- Do not switch SYNCHRO REC after step 2. Recording may not be done properly.
- Even when there is no recorded sound on the sound source, there may be cases when recording does not pause automatically during synchro-recording due to the noise level emitted from the sound source.



When recording in monaural, follow steps 1 and 2 of “Recording in monaural for double the normal recording time” (page 13) before synchro-recording.

## Recording from a microphone

Connect a stereo microphone (ECM-717, ECM-MS907, ECM-MS957, etc.; not supplied) to the MIC (PLUG IN POWER) jack.

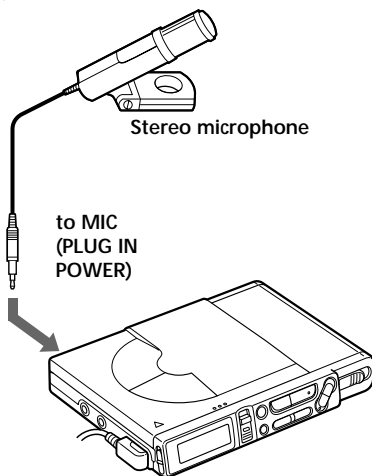

- 1 Insert a recordable MD and start recording.  
Press and slide REC upward.  
“REC” lights up and recording starts.  
For other operations, see “Recording an MD right away!” (page 6).

To stop recording, press ■.

#### Notes

- When recording sources with large sound, adjust recording manually to prevent distortion (see “Adjusting the recording level manually”, page 13).
- You cannot record through the microphone while an optical cable is connected to the (OPTICAL) LINE IN jack. The recorder automatically switches input in the following order; optical input, microphone input, and analog input.
- The microphone may pick up the operating sound of the recorder itself. Use the microphone away from the recorder in such cases.

## Recording in monaural for double the normal recording time

For longer recordings, choose to record in monaural. The recording time becomes double the normal.

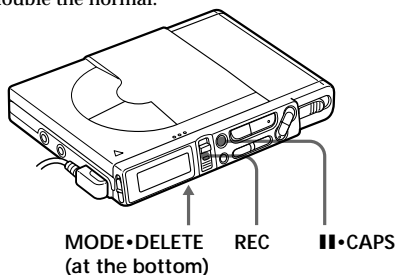

- 1 While pressing **II**, press and slide REC upward.  
The recorder stands by for recording.
- 2 Press MODE.  
“Mono” appears in the display, and the recorder switches to monaural recording.  
Press MODE again to record in stereo.
- 3 Press **II** again to start recording.
- 4 Play the sound source.

*To stop recording, press ■.*

The recorder switches back to stereo recording when you record the next time.

### Notes

- If you record a stereo source in monaural, the sounds from left and right will be mixed.
- You cannot record in monaural if SYNCHRO REC is slid to ON.
- The MDs recorded in monaural can be played back only with an MD player/recorder that has the monaural playing function.
- Sound recorded through digital input can be monitored in stereo through headphones, etc.

## Adjusting the recording level manually (Manual recording)

When you record with an analog input, the sound level is adjusted automatically. If necessary, you can set the level manually.

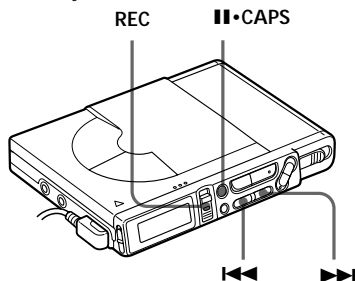

- 1 While pressing **II**, slide and hold REC upward for more than 2 seconds.  
“Manual” appears and the recorder stands by for recording.  
To return to the automatic control, while the recorder is in standby mode, slide and hold REC upward again for more than 2 seconds.



- 2 Play the source.

continued

- 3** While observing the level meter in the display, adjust the recording level by pressing ►► (+) or ◄◄ (-). Set the level so that it hits the 5th indicator from the left (i.e., the length of the lit recording level indicator reaches the full length of the recording level guide) at maximum input level.

Recording level guide

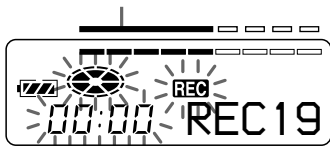

**Note**

Adjust the recording level while the recorder is in standby mode. You cannot adjust it while recording.

- 4** Press ■ again to start recording.

**To stop recording, press ■.**

The recording level control is switched back to automatic control when you record the next time.

## Checking the remaining time or the recording position

You can check the remaining time, track number, etc. when recording or during stop.

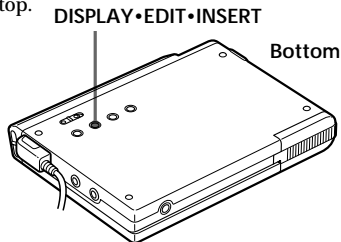

- 1** Press DISPLAY while recording or in stop mode. Each time you press the button, the display changes as follows.

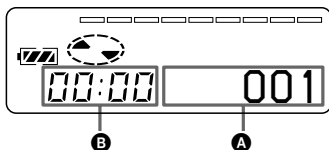

### While recording

A	B
Track number	Elapsed time
Track number	Remaining time for recording

### In stop mode

A	B
Track number	Elapsed time
Track name <sup>1)</sup>	Remaining time for recording
Disc name <sup>1)</sup>	Remaining time after the current location

<sup>1)</sup>Appears only if the track has been labeled.



If you want to check the playing position or track name while playing, see page 16.

## ► Various ways of playback

### Playing tracks repeatedly

You can play tracks repeatedly in three ways — all repeat, single repeat, and shuffle repeat.

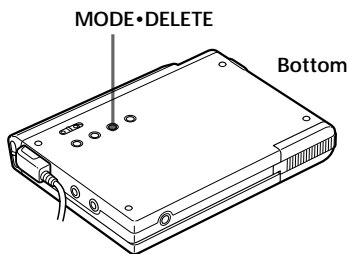

- 1 Press MODE while the recorder is playing an MD. Each time you press the button, the play mode indication changes as follows.



Play mode indication

Indication	Play mode
none (normal play)	All the tracks are played once.
“←” (all repeat)	All the tracks are played repeatedly.
“← 1” (single repeat)	A single track is played repeatedly.
“SHUF ←” (shuffle repeat)	All the tracks are played repeatedly in random order.

### Emphasizing bass (DIGITAL MEGA BASS)

Mega Bass function intensifies low frequency sound for richer quality audio reproduction. It affects only the sound from the headphones.

#### Digital MEGA BASS•AVLS

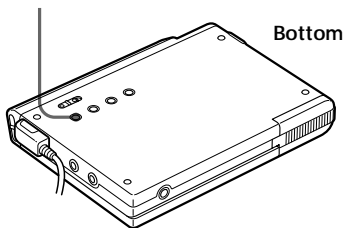

- 1 Press Digital MEGA BASS. Each time you press Digital MEGA BASS, the Mega Bass indication changes as follows.



MEGA BASS indication

Indication	Play mode
none	Normal play
“ ”	Mega Bass (slight effect)
“◀”	Mega Bass (strong effect)

#### Notes

- If the sound becomes distorted when emphasizing bass, turn down the volume.
- Mega Bass function does not affect the sound being recorded.
- Mega Bass does not function when a line cable is connected to the LINE OUT jack on the recorder.

## Protecting your hearing (AVLS)

The AVLS (Automatic Volume Limiter System) function keeps down the maximum volume to protect your ears.

Digital MEGA BASS•AVLS

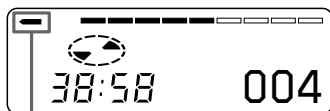
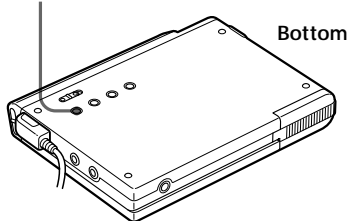

AVLS indication

- 1 Keep pressing AVLS for 2 seconds or longer. The AVLS indication lights up. When you try to turn the volume too high, "AVLS" appears in the display. The volume is kept to a moderate level.

## Checking the remaining time or the playing position

You can check the track name, disc name, etc. during playback.

DISPLAY•EDIT•INSERT

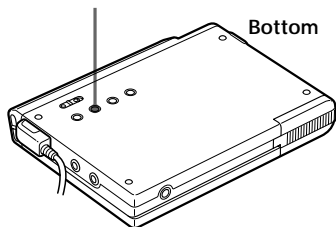

- 1 Press DISPLAY while playing. Each time you press DISPLAY, the display changes as follows.

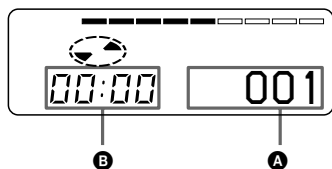

A	B
Track number	Elapsed time
Track name <sup>1)</sup>	Remaining time of the current track
Disc name <sup>1)</sup>	Remaining time after the current location

<sup>1)</sup>Appears only if the track has been labeled.



If you want to check the remaining time or the recording position while recording or in stop mode, see page 14.



## Locking the controls (HOLD)

To prevent the buttons from being accidentally operated when you carry the recorder, use this function.

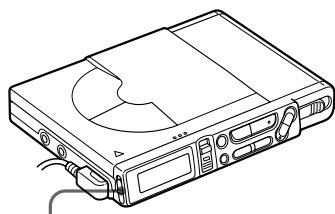

HOLD

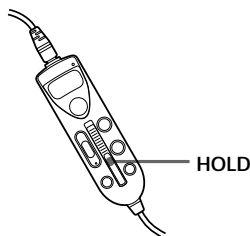

HOLD

- 1 Slide HOLD in the direction of the 

On the recorder, slide HOLD to lock the controls of the recorder. On the remote control, slide HOLD to lock the controls of the remote control.

Slide HOLD in the opposite direction of the arrow to unlock the controls.

## Connecting to a stereo system

Connect the LINE OUT jack of the recorder to the LINE IN jacks of an amplifier or a tape player with a line cable (RK-G129 or RK-G136, not supplied). The output is analog. The recorder plays the MD digitally and sends analog signals to the connected equipment.

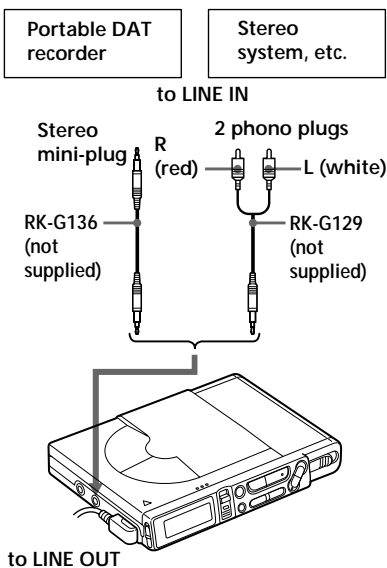

### Note

The Mega Bass does not function or will be cancelled when the LINE OUT jack is connected with a line cable.

## ▶ Editing recorded tracks

You can edit your recordings by adding/erasing track marks or labeling tracks and MDs. Premastered MDs cannot be edited.

### Notes on editing

- Do not move or jog the recorder while "EDIT" is flashing in the display.
- You cannot edit tracks on an MD that is record-protected. Before editing tracks, close the tab on the side of the MD.

---



## Erasing tracks

---

### To erase a track

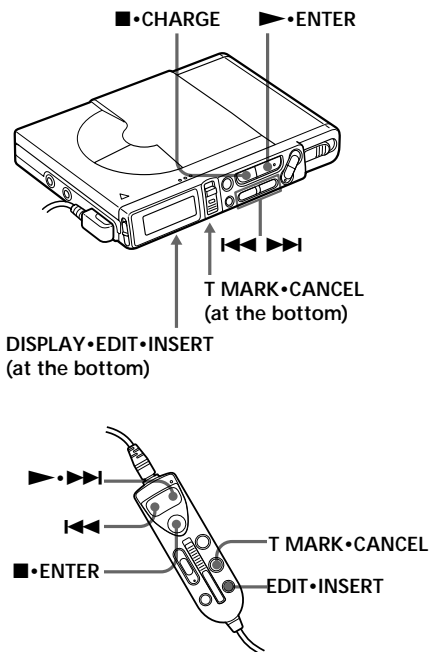
You can quickly erase a recorded track. Note that once a recording has been erased, you cannot retrieve it. Make sure of the track you are erasing.



- 1 Keep pressing EDIT for 2 second or longer while playing the track you want to erase.  
“” “Name” flashes in the display, and the recorder plays the selected track repeatedly.
- 2 Press ◀◀◀ or ▶▶▶ (▶•▶▶) on the remote control) repeatedly until “” “Erase” flashes in the display.
- 3 Press ENTER.  
“Erase?” and “ENTER” appear alternately in the display.  
To cancel erasing, press ■ or CANCEL.

### To erase a part of a track

Add track marks at the beginning and the end of the part you want to erase, then erase the part.

---

### To erase the whole disc

You can quickly erase all the tracks and data of the MD at the same time. Note that once a recording has been erased, you cannot retrieve it. Be sure to check the contents of the disc you want to erase.

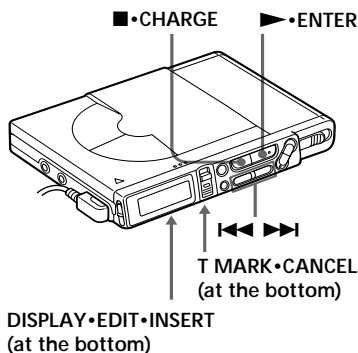

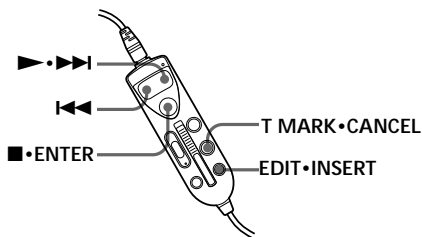

- 1 Keep pressing EDIT for 2 seconds or longer during stop. "Erase" flashes in the display.
- 2 Press <img alt="left arrow" data-bbox="115 295 135 315"/> or <img alt="right arrow" data-bbox="215 295 235 315"/> ( <img alt="right arrow" data-bbox="215 295 235 315"/> • <img alt="right arrow" data-bbox="235 295 255 315"/> ) on the remote control) repeatedly until "Erase" flashes in the display.
- 3 Press ENTER. "Erase?" and "ENTER" appear alternately in the display. To cancel erasing, press <img alt="square button" data-bbox="115 425 135 445"/> or CANCEL.
- 4 Press ENTER again. "EDIT" flashes in the display, and all the tracks will be erased. When erasing is complete, "BLANK" flashes in the display.

## Adding a track mark

You can add track marks so that the part after the new track mark is counted as a new track.

The track numbers will increase as follows.

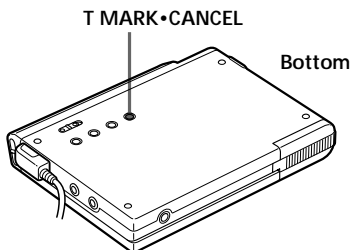
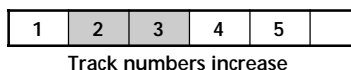
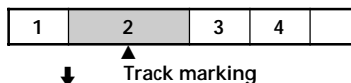

- 1 While playing or pausing an MD, press T MARK on the recorder at the point you want to add a mark. "T. ON" appears in the display, and a track mark is added. The track number will increase by one.

### To add track marks while recording

Press T MARK.

#### Note

T MARK on the remote control does not function during playback.

## Erasing a track mark

When you record with analog (line) input, unnecessary track marks may be recorded where recording level is low. You can erase a track mark to combine the tracks before and after the track mark. The track numbers will change as follows.

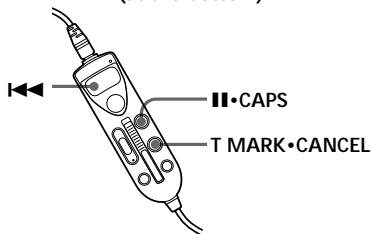
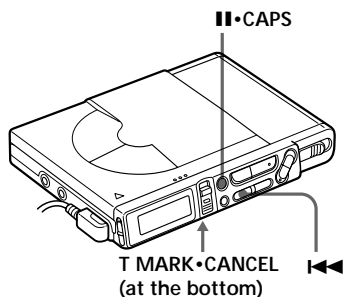
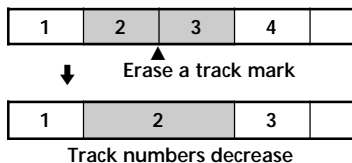

- 1 While playing the track with the track mark you want to erase, press ||•CAPS to pause.
- 2 Find the track mark by pressing ◀◀ slightly.  
For example, to erase the third track mark, find the beginning of the third track. "00:00" appears in the display.

- 3 Press T MARK to erase the mark. "T. OFF" appears in the display. The track mark is erased and the two tracks are combined.



When you erase a track mark the name assigned to the mark are also erased.

## Moving recorded tracks

You can change the order of the recorded tracks.

Before moving

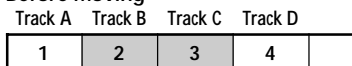

After moving

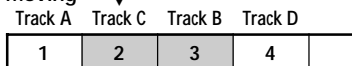

Move track C from the third to the second track.

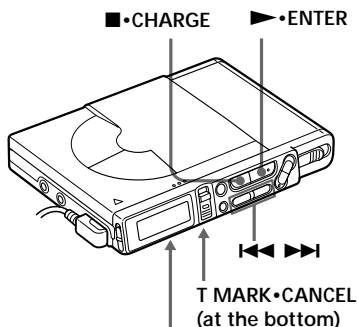

DISPLAY•EDIT•INSERT (at the bottom)

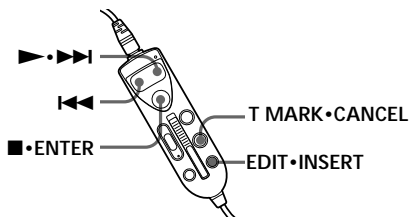

- Keep pressing EDIT for 2 seconds or longer while playing the track you want to move.  
“🎵” “Name” flashes in the display and the recorder plays the selected track repeatedly.
- Press ◀◀ or ▶▶ (▶▶▶▶ on the remote control) repeatedly until “🎵” “Move” flashes in the display.
- Press ENTER.  
For example above, “003 →” and “→ 003” appear alternately in the display.
- Press ◀◀ or ▶▶ (▶▶▶▶ on the remote control) repeatedly to select the destination track number.  
For example above, “003 →” and “→ 002” appear alternately in the display.  
To cancel moving, press ■ or CANCEL.
- Press ENTER.  
The track moves to the selected destination track.

## Labeling recordings

You can name tracks during playback, discs during stop, and both during recording. Each name can be as long as 200 letters.

For each disc, you can enter up to 1700 alphanumeric letters during playback or stop, and 500 alphanumeric letters during one recording.

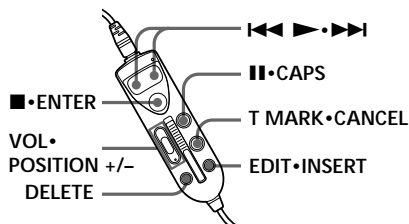
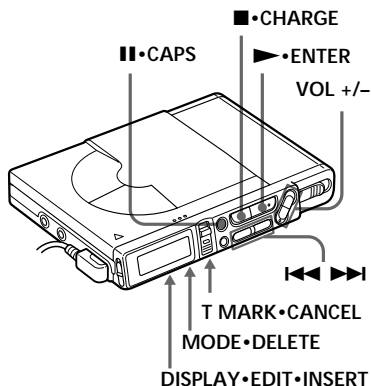

## Labeling a disc during stop

- Insert a disc.  
To label a disc that is already in the recorder, press ■ to stop.
- Keep pressing EDIT for 2 seconds or longer.  
“🎵” “Name” flashes in the display.

continued

**3** Press ENTER.

**4** Press **◀◀** or **▶▶** (**▶•▶▶** on the remote control) repeatedly to select a letter and press ENTER to enter. The selected letter stops flashing and the cursor moves to the next input position.

Press	To
CAPS	Switch between capital letters, small letters, and marks/numbers.
VOL +/-	Move the cursor to the left or right.
◀◀/▶▶	Change the letter to the one before/next one.
INSERT	Insert a blank space to type in a new letter.
DELETE	Delete a letter and move back all following letters to the left.
■	Cancel labeling.
CANCEL	Cancel labeling.

**5** Repeat step 4 and enter all characters of the label name.

**6** Keep pressing ENTER for 2 seconds or longer. The track or disc is labeled.

### Labeling a track during playback

**1** Insert a disc and play the track you want to label.

**2** Keep pressing EDIT for 2 seconds or longer. “” “Name” flashes in the display.

**3** Press ENTER. The track is ready to be labeled.

**4** Follow steps 4 to 6 of “Labeling a disc during stop” above.

### Labeling a track or a disc during recording

**1** Keep pressing EDIT for 2 seconds or longer during recording. “” “Name” flashes in the display.

**2** To label a track, press ENTER. To label a disc, press **◀◀** or **▶▶** (**▶•▶▶** on the remote control) repeatedly until “” “Name” flashes in the display, then press ENTER.

**3** Follow steps 4 to 6 of “Labeling a disc during stop” above.

*To cancel labeling, press CANCEL.*

### Available characters

- Capital and small letters of the English alphabet
- Numbers 0 to 9
- ! " # \$ % & ( ) \* . ; < = > ? @ \_ ` + - ' , / : \_ (space)

### To relabel recordings

Follow the steps corresponding to the labeling method until the disc or track is ready to be labeled. Enter a new character over the one you want to change, then keep pressing ENTER for 2 seconds or longer.

### Notes

- You cannot relabel premastered MDs or label MDs that have not been recorded.
- The recorder is able to display, but cannot label using Japanese “Katakana” characters.

## ► Power sources

Besides house current, you can use the recorder on:

- two nickel-cadmium rechargeable batteries NC-AA (supplied)
- two LR6 (size AA) alkaline batteries (not supplied)

It is preferable to use the recorder on house current when recording for a long time.

## Charging the nickel-cadmium rechargeable batteries

Before using the supplied NC-AA nickel cadmium rechargeable batteries for the first time, charge it in the recorder.

- 1 Connect the supplied AC power adaptor.

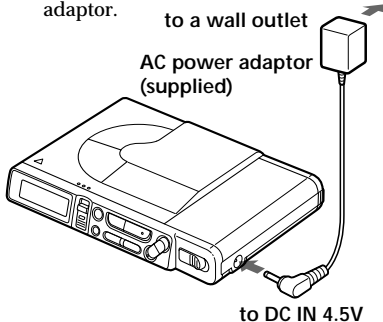

- 2 Insert the rechargeable batteries into the recorder and close the lid.

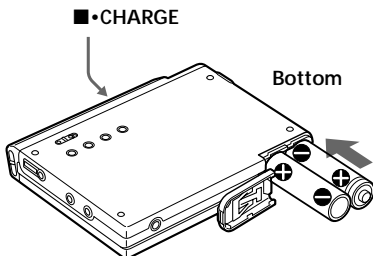

- 3 Press CHARGE. "Charge" flashes,  appears in the display, and charging starts.

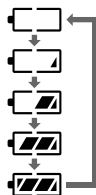

Full charging of the completely discharged rechargeable batteries takes about 2 hours.

To cancel charging, press CHARGE.

### Notes

- Do not charge any other rechargeable batteries than the supplied or optional Sony NC-AA nickel cadmium rechargeable batteries.
- Be sure to use the supplied AC power adaptor.
- Charging time may vary depending on the battery condition.
- When a rechargeable battery is charged for the first time or charged after a long period of disuse, battery life may be shorter than usual. Repeat discharging and recharging a few times. The battery life should return to normal.
- When the battery life of a fully charged rechargeable battery becomes about half the normal life, replace it.
- When carrying the rechargeable batteries, keep them in the supplied carrying case. It is dangerous to carry the batteries out of their case in your pocket or a bag together with metallic objects such as key rings, as this may cause a short circuit.
- Remove the rechargeable batteries from the recorder when they are not to be used for a long time.

## Using on nickel-cadmium rechargeable batteries

Be sure the rechargeable batteries are fully charged.

- 1 Insert two fully charged nickel-cadmium rechargeable batteries with correct polarity.

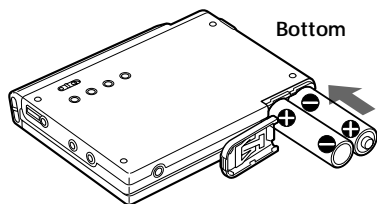

## Using on dry batteries

- 1 Insert two LR6 (size AA) dry batteries (not supplied) with correct polarity.

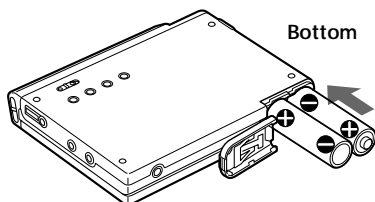

## Battery life<sup>1)</sup>

Batteries	Recording <sup>2)</sup>	Playback
Two NC-AA nickel-cadmium rechargeable batteries	Approx. 3 hours	Approx. 5 hours
Two LR6 (size AA) Sony alkaline dry batteries	----- <sup>3)</sup>	Approx. 13 hours

<sup>1)</sup>The battery life may be shorter due to operating conditions and the temperature of the location.

<sup>2)</sup>When you record, use fully charged rechargeable batteries.

<sup>3)</sup>Recording time may differ according to the alkaline batteries.

## When to replace/charge the batteries

When the dry batteries or rechargeable batteries are weak, flashing  or "LoBATT" appears in the display. Replace the dry batteries or charge the rechargeable batteries.

### Notes

- Do not use a new dry battery mixed with an used one. Do not mix different types of dry batteries.
- Stop the recorder before replacing batteries.
- When replacing the dry batteries, replace both batteries with new ones.
- The battery indication shows you when the batteries should be replaced or recharged. It does not necessarily reflect the exact remaining battery power.
- The battery indication of an alkaline battery may not accurately reflect the remaining battery power if it has not been used for a period of time.



## ► **Additional information**

### **Precautions**

#### **On safety**

Do not put any foreign objects in the DC IN 4.5 V jack.

#### **On power sources**

- Use house current, nickel-cadmium rechargeable batteries, two LR6 (size AA) batteries.
- For use in your house: Use the AC power adaptor supplied with this recorder. Do not use any other AC power adaptor since it may cause the recorder to malfunction.

**Polarity of the plug**



- The recorder is not disconnected from the AC power source (mains) as long as it is connected to the wall outlet, even if the recorder itself has been turned off.
- If you are not going to use this recorder for a long time, be sure to disconnect the power supply (AC power adaptor, dry batteries, rechargeable batteries, or car battery cord). To remove the AC power adaptor from the wall outlet, grasp the adaptor plug itself; never pull the cord.

#### **On heat build-up**

Heat may build up in the recorder if it is used for an extended period of time. In this case, leave the recorder turned off until it cools down.

#### **On installation**

- Never use the recorder where it will be subjected to extremes of light, temperature, moisture or vibration.
- Never wrap the recorder in anything when it is being used with the AC power adaptor. Heat build-up in the recorder may cause malfunction or damage.

#### **On the headphones**

##### *Road safety*

Do not use headphones while driving, cycling, or operating any motorized vehicle. It may create a traffic hazard and is illegal in many areas. It can also be potentially dangerous to play your recorder at high volume while walking, especially at pedestrian crossings. You should exercise extreme caution or discontinue use in potentially hazardous situations.

##### *Preventing hearing damage*

Avoid using headphones at high volume. Hearing experts advise against continuous, loud and extended play. If you experience a ringing in your ears, reduce the volume or discontinue use.

##### *Caring for others*

Keep the volume at a moderate level. This will allow you to hear outside sounds and to be considerate of the people around you.

#### **On the MiniDisc cartridge**

- When carrying or storing the MiniDisc, keep it in its case.
- Do not break open the shutter.
- Do not place the cartridge where it will be subject to light, extreme temperatures, moisture or dust.

#### **On cleaning**

- Clean the recorder casing with a soft cloth slightly moistened with water or a mild detergent solution. Do not use any type of abrasive pad, scouring powder or solvent such as alcohol or benzene as it may mar the finish of the casing.
- Wipe the disc cartridge with a dry cloth to remove dirt.
- Dust on the lens may prevent the unit from operating properly. Be sure to close the disc compartment lid after inserting or ejecting an MD.

## Notes on batteries

Incorrect battery usage may lead to leakage of battery fluid or bursting batteries. To prevent such accidents, observe the following precautions:

- Install the + and - poles of the batteries correctly.
- Do not install new and used batteries or different kinds of batteries together.
- Do not try to recharge dry batteries.
- When the recorder is not to be used for a long time, be sure to remove the batteries.
- If a battery leak should develop, carefully and thoroughly wipe away battery fluid from the battery compartment before inserting new ones.

## Note on mechanical noise

The recorder gives off mechanical noise while operating, which is caused by the power-saving system of the recorder and it is not a problem.

## To protect a recorded MD

To record-protect an MD, slide open the tab at the side of the MD. In this position, the MD cannot be recorded. To record again, slide the tab back so the tab is visible.

## Back of the MD

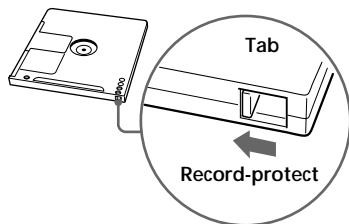

## Note on digital recording

This recorder uses the Serial Copy Management System, which allows only first-generation digital copies to be made from premastered software. You can only make copies from a home-recorded MD by using the analog (line out) connections.

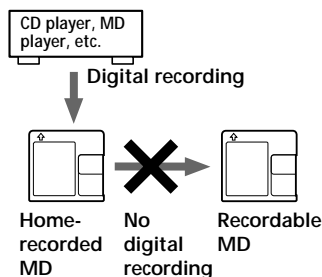

If you have any questions or problems concerning your recorder, please consult your nearest Sony dealer. (If a trouble occurred when the disc was in the recorder, we recommend that the disc be left in the recorder when you consult your Sony dealer so that the cause of trouble may be better understood.)

---

## Troubleshooting

Should any problem persist after you have made these checks, consult your nearest Sony dealer.

---

Symptom	Cause/Solution
The recorder does not work or works poorly.	<ul style="list-style-type: none"><li>• Audio sources may not be securely connected.<ul style="list-style-type: none"><li>➔ Disconnect the audio sources once and connect them again (pages 6, 11).</li></ul></li><li>• The HOLD function is turned on (“HOLD” appears in the display when you press an operation button on the recorder).<ul style="list-style-type: none"><li>➔ Disable HOLD by sliding the HOLD switch in the opposite direction of the arrow (page 17).</li></ul></li><li>• Moisture has condensed inside the recorder.<ul style="list-style-type: none"><li>➔ Take the MD out and leave the recorder in a warm place for several hours until the moisture evaporates.</li></ul></li><li>• The rechargeable batteries or dry batteries are weak (  or “LoBATT” flashes).<ul style="list-style-type: none"><li>➔ Charge the rechargeable batteries or replace the dry batteries (pages 23, 24).</li></ul></li><li>• The rechargeable batteries or dry batteries have been installed incorrectly.<ul style="list-style-type: none"><li>➔ Install the batteries correctly (pages 23, 24).</li></ul></li><li>• You pressed a button while the disc indication was rotating quickly.<ul style="list-style-type: none"><li>➔ Wait until the indication rotates slowly.</li></ul></li><li>• When recording digitally from a portable CD player, you did not use AC power or did not disable the anti-skip function such as ESP (page 11).</li><li>• The analog recording was made using a connecting cord with an attenuator.<ul style="list-style-type: none"><li>➔ Use a connecting cord without an attenuator (page 6).</li></ul></li><li>• The AC power adaptor was unplugged during recording or a power outage occurred.</li><li>• While operating, the recorder received a mechanical shock, too much static, abnormal power voltage caused by lightning, etc.<ul style="list-style-type: none"><li>➔ Restart the operation as follows.<ol style="list-style-type: none"><li>1 Disconnect all the power sources.</li><li>2 Leave the recorder for about 30 seconds.</li><li>3 Connect the power source.</li></ol></li></ul></li><li>• The disc is damaged or does not contain proper recording or editing data.<ul style="list-style-type: none"><li>➔ Reinsert the disc. If this fails, rerecord.</li></ul></li></ul>

---

continued

Symptom	Cause/Solution
No sound comes through the headphones.	<ul style="list-style-type: none"> <li>• The headphones plug is not firmly connected. <ul style="list-style-type: none"> <li>➤ Plug in the plug of the headphones firmly to the remote control. Plug in the plug of the remote control firmly to PHONES/REMOTE.</li> </ul> </li> <li>• Volume is too low. <ul style="list-style-type: none"> <li>➤ Adjust the volume by pressing VOL +/-.</li> </ul> </li> <li>• AVLS is on. <ul style="list-style-type: none"> <li>➤ Switch AVLS off (page 16).</li> </ul> </li> </ul>
An MD is not played from the first track.	<ul style="list-style-type: none"> <li>• Disc playing stopped before it came to the last track. <ul style="list-style-type: none"> <li>➤ Press ⏮ repeatedly or open and close the lid once to go back to the beginning of the disc, and restart playing after checking the track number in the display.</li> </ul> </li> </ul>
Playback sound skips.	<ul style="list-style-type: none"> <li>• The recorder is placed where it receives continuous vibration. <ul style="list-style-type: none"> <li>➤ Put the recorder on a stable place.</li> </ul> </li> <li>• A very short track may cause sound to skip.</li> </ul>
Sound has a lot of static.	<ul style="list-style-type: none"> <li>• Strong magnetism from a television or such device is interfering with operation. <ul style="list-style-type: none"> <li>➤ Move the recorder away from the source of strong magnetism.</li> </ul> </li> </ul>
Cannot find the track marks.	<ul style="list-style-type: none"> <li>• You pressed ⏸ after pressing ⏮ or ⏭.</li> <li>➤ Press ⏸ before pressing ⏮ or ⏭.</li> </ul>
The rechargeable battery does not start charging.	<ul style="list-style-type: none"> <li>• The rechargeable battery has been inserted incorrectly or the AC power adaptor has been connected incorrectly. <ul style="list-style-type: none"> <li>➤ Insert the battery correctly or connect the AC power adaptor correctly.</li> </ul> </li> </ul>
The lid does not open.	<ul style="list-style-type: none"> <li>• The power sources have been disconnected during recording or editing, or the batteries have been exhausted. <ul style="list-style-type: none"> <li>➤ Set the power sources again, or replace the exhausted batteries with new ones.</li> </ul> </li> </ul>

---

## System limitations

The recording system in your MiniDisc recorder is radically different from those used in cassette and DAT decks and is characterized by the limitations described below. Note, however, that these limitations are due to the inherent nature of the MD recording system itself and not to mechanical causes.

Symptom	Cause
"TrFULL" appears even before the disc has reached the maximum recording time (60 or 74 minutes).	When 254 tracks have been recorded on the disc, "TrFULL" appears regardless of the total recorded time. More than 254 tracks cannot be recorded on the disc. To continue recording, erase unnecessary tracks.
"TrFULL" appears even before the disc has reached the maximum track number or recording time.	Repeated recording and erasing may cause fragmentation and scattering of data. Although those scattered data can be read, each fragment is counted as a track. In this case, the number of tracks may reach 254 and further recording is not possible. To continue recording, erase unnecessary tracks.
Track marks cannot be erased. The remaining recording time does not increase even after erasing numerous short tracks.	When the data of a track is fragmented, the track mark of a fragment under 12 seconds long cannot be erased. You cannot combine a track recorded in stereo and a track recorded in monaural; nor can you combine a track recorded with digital connection and a track recorded with analog connection. Tracks of under 12 seconds in length are not counted and so erasing them may not lead to an increase in the recording time.
The total recorded time and the remaining time on the disc may not total the maximum recording time (60 or 74 minutes).	Normally, recording is done in minimum units of approximately 2 seconds. When recording is stopped, the last unit of recording always uses this unit of 2 seconds even if the actual recording is shorter. Likewise, when recording is restarted after the stop, the recorder will automatically insert a blank space amounting to 2 seconds before the next recording. (This is to prevent accidental erasing of a previous track whenever a new recording is started). Therefore, the actual recording time will decrease whenever a recording is stopped; a maximum of 6 seconds compared to the potential recording time for each stop.
The edited tracks may exhibit sound dropout during search operations.	The fragmentation of data may cause sound dropout while searching because the tracks are played in higher speed than normal playback.

## Messages

If the following error messages flash in the display window, check the chart below.

Error message	Meaning/Remedy
BLANK	<ul style="list-style-type: none"><li>• An MD with no recording on it is inserted.<ul style="list-style-type: none"><li>➤ Insert a recorded MD.</li></ul></li></ul>
ERROR	<ul style="list-style-type: none"><li>• The disc is damaged or does not contain proper recording or editing data.<ul style="list-style-type: none"><li>➤ Reinsert the disc. If this fails, rerecord.</li></ul></li></ul>
FULL	<ul style="list-style-type: none"><li>• There is no more space to record on the disc (less than 12 seconds available).<ul style="list-style-type: none"><li>➤ Replace the disc.</li></ul></li><li>• You tried to enter more than 200 letters to label a single track or disc.</li><li>• You tried to enter a total of more than 1700 letters for track or disc names during playback or stop.</li><li>• You tried to enter a total of more than 500 letters for track or disc names during a single recording.<ul style="list-style-type: none"><li>➤ Enter the characters within the limit.</li></ul></li></ul>
EDIT	<ul style="list-style-type: none"><li>• The MD player is recording information (track start and end position) from the memory to the disk.<ul style="list-style-type: none"><li>➤ Wait until this process is completed. Do not expose the player to physical shock, nor disrupt power supply.</li></ul></li></ul>
BUSY	<ul style="list-style-type: none"><li>• You tried to operate the recorder while it was accessing the recorded data.<ul style="list-style-type: none"><li>➤ Wait until the message goes out (in rare cases, it may take 2–3 minutes).</li></ul></li></ul>
HiDCin	<ul style="list-style-type: none"><li>• Voltage of the power supply is too high (The supplied AC power adaptor is not used).<ul style="list-style-type: none"><li>➤ Use the supplied AC power adaptor.</li></ul></li></ul>
HOLD	<ul style="list-style-type: none"><li>• The recorder is locked.<ul style="list-style-type: none"><li>➤ Slide HOLD against the arrow to unlock the recorder (page 17).</li></ul></li></ul>
LoBATT	<ul style="list-style-type: none"><li>• Batteries are weak.<ul style="list-style-type: none"><li>➤ Charge the rechargeable batteries or replace the dry batteries (pages 23, 24).</li></ul></li></ul>
MEMORY	<ul style="list-style-type: none"><li>• You tried to record when there is no indication in the display, with the recorder placed where it receives continuous vibration.<ul style="list-style-type: none"><li>➤ Put the recorder on a stable place, and start recording again.</li></ul></li></ul>

Error message	Meaning/Remedy
NoCOPY	<ul style="list-style-type: none"> <li>• You tried to make a copy from a disc that is protected by the Serial Copy Management System. You cannot make copies from a digitally connected source which was itself recorded using digital connection.               <ul style="list-style-type: none"> <li>➔ Use analog connection instead (page 6).</li> </ul> </li> </ul>
NoDISC	<ul style="list-style-type: none"> <li>• You tried to play or record with no disc in the recorder.               <ul style="list-style-type: none"> <li>➔ Insert an MD.</li> </ul> </li> </ul>
NO SIG	<ul style="list-style-type: none"> <li>• The recorder could not detect digital input signals.               <ul style="list-style-type: none"> <li>➔ Make sure that the source is connected firmly (page 11).</li> </ul> </li> </ul>
PbONLY	<ul style="list-style-type: none"> <li>• You tried to record or edit on a premastered MD (Pb stands for "playback".)               <ul style="list-style-type: none"> <li>➔ Insert a recordable MD.</li> </ul> </li> </ul>
SAVED	<ul style="list-style-type: none"> <li>• You tried to record or edit on a MD with the tab in the record-protect position.               <ul style="list-style-type: none"> <li>➔ Slide the tab back (page 26).</li> </ul> </li> </ul>
SORRY	<ul style="list-style-type: none"> <li>• You tried to erase the track mark at the beginning of the first track.</li> <li>• You tried to erase a track mark to combine tracks the recorder cannot combine (a track recorded in stereo and in mono, for example).</li> <li>• You tried to press Digital MEGA BASS • AVLS when the LINE OUT jack is plugged in.</li> <li>• You tried to press <b>II</b> or T MARK during synchro-recording.</li> </ul>
TEMP	<ul style="list-style-type: none"> <li>• Heat has built up in the recorder.               <ul style="list-style-type: none"> <li>➔ Let the recorder cool down.</li> </ul> </li> </ul>
TrFULL	<ul style="list-style-type: none"> <li>• There is no more space for new data when you are editing the MD.               <ul style="list-style-type: none"> <li>➔ Erase unnecessary tracks (page 18).</li> </ul> </li> </ul>
TrPROT	<ul style="list-style-type: none"> <li>• You tried to record or edit on a track that is protected from erasing.               <ul style="list-style-type: none"> <li>➔ Record or edit on other tracks.</li> </ul> </li> </ul>

# Specifications

## System

### Audio playing system

MiniDisc digital audio system

### Laser diode properties

Material: GaAlAs

Wavelength:  $\lambda = 780$  nm

Emission duration: continuous

Laser output: less than 44.6  $\mu$ W

(This output is the value measured at a distance of 200 mm from the lens surface on the optical pick-up block with 7 mm aperture.)

### Recording and playback time

Maximum 74 minutes (MDW-74, stereo recording)

Maximum 148 minutes (MDW-74, monaural recording)

### Revolutions

400 rpm to 900 rpm (CLV)

### Error correction

Advanced Cross Interleave Reed Solomon Code (ACIRC)

### Sampling frequency

44.1 kHz

### Sampling rate converter

Input: 32 kHz/44.1 kHz/48 kHz

### Coding

Adaptive TRansform Acoustic Coding (ATRAC)

### Modulation system

EFM (Eight to Fourteen Modulation)

### Number of channels

2 stereo channels

1 monaural channel

### Frequency response

20 to 20,000 Hz  $\pm$  3 dB

### Wow and Flutter

Below measurable limit

### Inputs

MIC (PLUG IN POWER): stereo mini-jack, 0.35–1.38 mV

(OPTICAL) LINE IN: stereo mini-jack with optical (digital) in

• Line in: 69–194 mV

• Optical (digital) in: wave length 660 nm

### Outputs

PHONES/REMOTE: stereo mini-jack, maximum output level 5 mW+ 5 mW, load impedance 16 ohm

LINE OUT: stereo mini-jack, 194 mV, load impedance 10 kilohm or greater

## General

### Power requirements

Sony AC Power Adaptor (supplied)

connected at the DC IN 4.5 V jack:

120 V AC, 60 Hz (US model)

220–230 V AC, 50/60 Hz (European model)

230–240 V AC, 50 Hz (UK model)

240 V AC, 50 Hz (Australia and New Zealand model)

Two nickel-cadmium rechargeable batteries

NC-AA (supplied)

Two LR6 (size AA) alkaline batteries (not supplied)

### Battery operation time

See "Battery life" (page 24)

### Dimensions

Approx. 116.8 x 18.5 x 86.1 mm (w/h/d)  
(4 <sup>5</sup>/<sub>8</sub> x 3 <sup>3</sup>/<sub>4</sub> x 3 <sup>1</sup>/<sub>2</sub> in.)

### Mass

Approx. 160 g (5.6 oz) the recorder only

Approx. 220 g (7.8 oz) incl. a recordable MD, and two NC-AA nickel-cadmium rechargeable batteries

### Supplied accessories

Optical cable (1)

AC power adaptor (1)

Headphones with a remote control (1)

NC-AA nickel-cadmium rechargeable batteries (2)

Rechargeable battery carrying case (1)



## Optional accessories

NC-AA nickel-cadmium rechargeable batteries

Optical Cable

POC-151HG, POC-152HG, POC-MZ1,  
POC-MZ2, POC-15B, POC-15AB, POC-  
DA12SP

Line Cable RK-G129, RK-G136

Stereo Microphones ECM-717, ECM-MS907,  
ECM-MS957

Stereo Headphones\* MDR-series

Active Speakers SRS-A41, SRS-A91

Recordable MDs MDW-series

MiniDisc Carrying Case CK-MD4

MiniDisc Filing Box CK-MD10

Your dealer may not handle some of the above listed accessories. Please ask the dealer for detailed information about the accessories in your country.

US and foreign patents licensed from Dolby Laboratories Licensing Corporation.

Design and specifications are subject to change without notice.

\* Whether you should plug the headphones directly to PHONES/REMOTE on the main unit or to a remote control, use only headphones with stereo mini plugs.

### stereo mini plugs

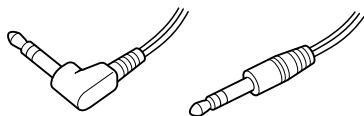

## What is an MD?

### How MiniDisc works

MiniDisc (MD) comes in two types: premastered (prerecorded) and recordable (blank). Premastered MDs, recorded at music studios, can be played back almost endlessly. However, they can't be recorded on or over like cassette tapes. To record, you must use a "recordable MD".

#### *Premastered MDs*

Premastered MDs are recorded and played like regular CDs. A laser beam focuses on the pits in the surface of the MD and reflects the information back to the lens in the recorder. The recorder then decodes the signals and plays them back as music.

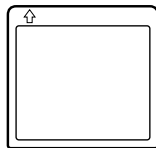

#### *Recordable MDs*

Recordable MDs, which use magneto-optical (MO) technology, can be recorded again and again. The laser inside the recorder applies heat to the MD, demagnetizing the magnetic layer of the MD. The recorder then applies a magnetic field to the layer. This magnetic field corresponds exactly to the audio signals generated by the connected source. (The north and south polarities equate to digital "1" and "0".) The demagnetized MD adopts the polarity of the magnetic field, resulting in a recorded MD.

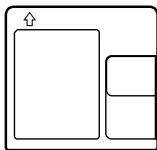

### How the MiniDisc got so small

The 2.5-inch MiniDisc, encased in a plastic cartridge that looks like a 3.5-inch diskette (see illustration above), uses a new digital audio compression technology called ATRAC (Adaptive TRansform Acoustic Coding). To store more sound in less space, ATRAC extracts and encodes only those frequency components actually audible to the human ear.

### Quick Random Access

Like CDs, MDs offer instantaneous random access to the beginning of any music track. Premastered MDs are recorded with location addresses corresponding to each music selection. Recordable MDs are manufactured with a "User TOC Area" to contain the order of the music. The TOC (Table of Contents) system is similar to the "directory management system" of floppy disks. In other words, starting and ending addresses for all music tracks recorded on the disc are stored in this area. This lets you randomly access the beginning of any track as soon as you enter the track number (AMS), as well as label the location with a track name as you would a file on a diskette.

### Shock-Resistant Memory

One major drawback of optical read systems is that they can skip or mute when subjected to vibration. The MD system resolves this problem by using a buffer memory that stores audio data.

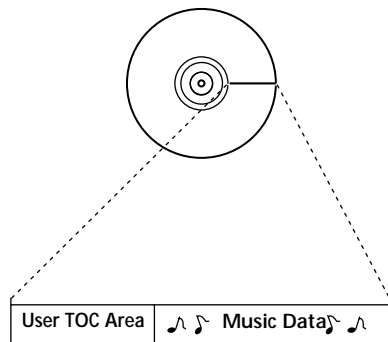

Contains the order and start/end points of the music.

## Looking at the controls

See pages in ( ) for more details.



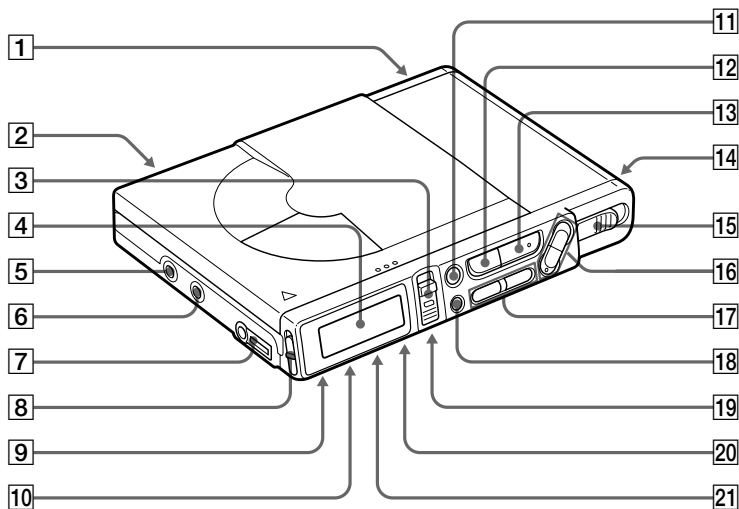

### The recorder

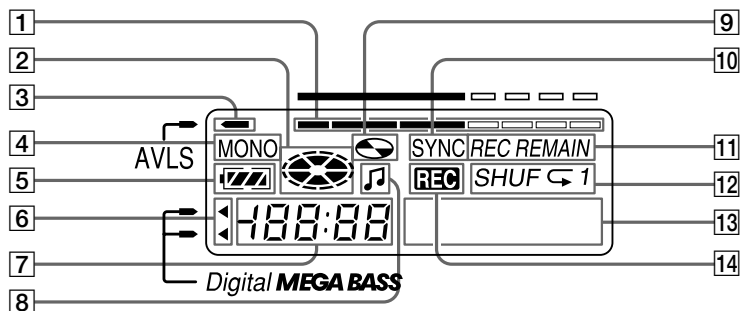

- |  |   |
|--|---|
| <b>1</b> Battery compartment (23)  | <b>11</b> <b>  </b> (pause) • CAPS button (7, 9, 21)                      |
| <b>2</b> MIC (PLUG IN POWER) jack (12)                                     | <b>12</b> <b>■</b> (stop) • CHARGE button (7, 9, 23)                      |
| <b>3</b> REC (record) switch (7)   | <b>13</b> <b>▶</b> (play) • ENTER button (7, 9, 18)                       |
| <b>4</b> Display window (14, 16)   | <b>14</b> DC IN 4.5V jack   |
| <b>5</b> (OPTICAL) LINE IN jack (6, 11)                                    | <b>15</b> OPEN switch   |
| <b>6</b> LINE OUT jack (17)  | <b>16</b> VOL (volume) +/- buttons (9, 21)                                |
| <b>7</b> PHONES/REMOTE jack (8)  | <b>17</b> <b>◀◀ / ▶▶</b> buttons  |
| <b>8</b> HOLD switch (17)  | <b>18</b> END SEARCH button (7)   |
| <b>9</b> Digital MEGA BASS • AVLS button (at the bottom) (15, 16)          | <b>19</b> T MARK (track mark) • CANCEL button (at the bottom) (19, 21)    |
| <b>10</b> SYNCHRO REC (Synchronized-recording) switch (at the bottom) (11) | <b>20</b> MODE • DELETE button (at the bottom) (13, 15, 21)               |
|  | <b>21</b> DISPLAY • EDIT • INSERT button (at the bottom) (14, 16, 18, 21) |

## The display window



- 1 Level meter  
Shows the level of the MD being played or recorded.
- 2 Disc indication  
Shows that the disc is rotating for recording, playing or editing an MD.
- 3  mark: AVLS indication (16)
- 4 MONO (monaural) indication
- 5 Battery indication (23)
- 6  or  mark: MEGA BASS indication (15)
- 7 Time display (14, 16)  
Shows the elapsed time of the track or MD being recorded or played.
- 8  mark (18, 21, 22)  
Lights up when the track information is displayed or edited.
- 9  mark (19, 21, 22)  
Lights up when the disc information is displayed or edited.
- 10 SYNC (Synchronized-recording) indication (11)
- 11 REMAIN/REC REMAIN (remaining time/tracks) indication (14, 16)  
REMAIN lights up along with the remaining time of the track or disc, or remaining number of tracks.  
REC REMAIN lights up along with the remaining time available on the MD for recording.
- 12 Play mode indication (15)  
Shows the play mode of the MD.
- 13 Character information display  
Displays the disc and track names, error messages, track numbers, etc.
- 14 REC indication (7)  
Lights up while recording. Flashes when standing by for recording.

## The headphones with a remote control

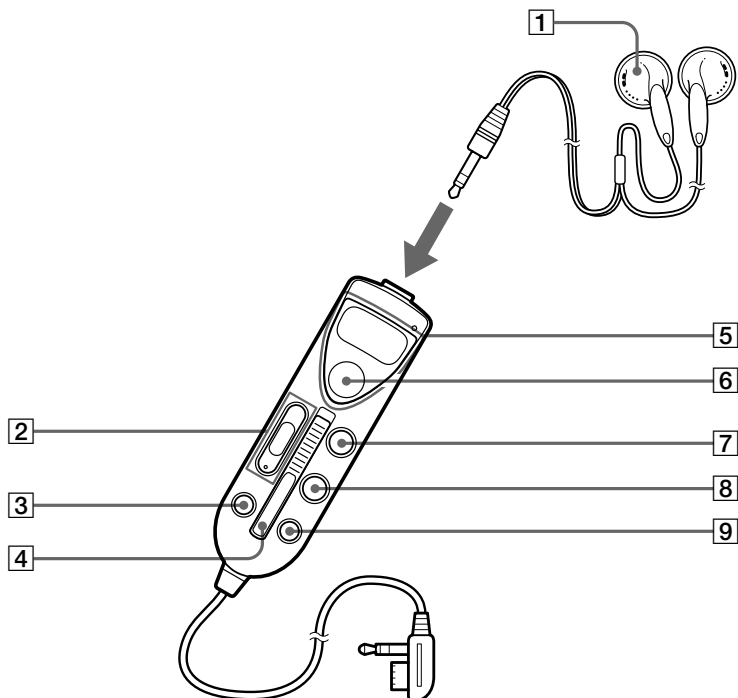

- 1** Headphones  
Can be replaced with optional headphones.
- 2** VOL (volume) • POSITION +/- button  
(9, 21)
- 3** DELETE button (21)
- 4** HOLD switch (17)
- 5** ◀▶▶▶ button
- 6** ■ (stop) • ENTER button (7, 9, 18)
- 7** || (pause) • CAPS button (7, 9, 21)
- 8** T MARK • CANCEL button (18)
- 9** EDIT • INSERT button (18, 19, 21)

## AVERTISSEMENT

Pour éviter tout risque d'incendie ou d'électrocution, ne pas exposer l'appareil à la pluie ou à l'humidité.

Ne pas ouvrir le châssis, sous risque d'électrocution. Confier l'entretien exclusivement à un personnel qualifié.

### Attention

L'utilisation d'instruments optiques avec cet appareil constitue un risque pour l'œil.

A pleine puissance, l'écoute prolongée du baladeur peut endommager l'oreille de l'utilisateur.

### Informations

EN AUCUN CAS LE VENDEUR NE POURRA ETRE TENU RESPONSABLE DE TOUT DOMMAGE DIRECT OU INDIRECT DE TOUTE NATURE, OU DE TOUTE PERTE OU DEPENS RESULTANT D'UN PRODUIT DEFECTUEUX OU DE L'UTILISATION DE TOUT PRODUIT.

"MD WALKMAN" est une marque de commerce de Sony Corporation.

### *Pour les utilisateurs au Canada*

Pour éviter tout risque d'électrocution, n'utilisez la fiche CA polarisée avec un prolongateur, prise murale ou autre prise de courant que si les broches peuvent être entièrement enfoncées ; ne laissez jamais les broches exposées.

### *Pour les utilisateurs au Canada*

## RECYCLAGE DES BATTERIES AU NICKEL-CADMIUM



Les batteries au nickel-cadmium sont recyclables.

Vous pouvez contribuer à préserver

l'environnement en rapportant les batteries usées dans un point de ramassage, recyclage ou retraitement.

**Remarque:** Dans certain pays, il est interdit de jeter les batteries au nickel-cadmium avec les ordures ménagères ou dans les poubelles de bureau.

Questionnez chez RBRC (Rechargeable Battery Recycling Corporation) pour les batteries usées.

Le numéro est: 1-800-822-8837 (Etats-Unis et Canada uniquement)

**Avertissement:** Ne pas utiliser des batteries au nickel-cadmium qui sont endommagées ou qui fuient.

## Bienvenue!

Bienvenue dans le monde du minidisque!  
Nous décrivons ci-dessous quelques-unes des caractéristiques et des fonctions de votre nouvel enregistreur de minidisques.

- Baladeur enregistreur de MD de format ultracompact — Se transporte aisément dans la poche ou dans un sac.
- Télécommande simple d'emploi avec fonctions de montage — Vous pouvez identifier des disques et des plages, déplacer ou effacer des plages, etc., à l'aide de la télécommande ou de l'appareil principal.
- Compartiment à piles adapté aux piles rechargeables — Les piles rechargeables s'adaptent dans le même compartiment à piles du lecteur MiniDisc que les piles sèches. Les piles rechargeables peuvent également être chargées dans ce compartiment.
- Enregistrement haute fidélité — Enregistrement à faible niveau de bruit, faible taux de distorsion et haute fidélité grâce à la prise d'entrée numérique optique.
- Enregistrement synchronisé numérique — Lors d'un enregistrement au départ d'un appareil numérique équipé d'une sortie optique, l'enregistreur démarre automatiquement l'enregistrement et active des pauses d'enregistrement en synchronisation avec le fonctionnement de la source numérique.
- AGC (réglage automatique du gain) numérique — Réglage automatique du niveau d'enregistrement sans altération de l'excellente qualité sonore numérique.
- Enregistrement longue durée en mode monaural — Vous pouvez enregistrer jusqu'à 148 minutes sur un disque en mode d'enregistrement monaural.

# Table des matières

---

<b>Enregistrement direct d'un MD .....</b>	<b>6</b>
--	----------

---

<b>Lecture directe d'un MD .....</b>	<b>8</b>
--------------------------------------	----------

---

<b>Différents modes d'enregistrement .....</b>	<b>10</b>
Deux modes de raccordement d'une source sonore .....	10
Enregistrement via une entrée numérique (câble optique requis) .....	11
Pour démarrer/arrêter l'enregistrement en synchro avec le lecteur source (enregistrement synchronisé) .....	11
Enregistrement via un microphone .....	12
Enregistrement en mode monaural pour doubler le temps d'enregistrement normal .....	13
Réglage manuel du niveau d'enregistrement (Enregistrement manuel) .....	13
Vérification de la durée restante ou de la position d'enregistrement .....	14

---

<b>Différents modes de lecture .....</b>	<b>15</b>
Lecture de plages répétée .....	15
Intensification des graves (DIGITAL MEGA BASS) .....	15
Protection de votre ouïe (AVLS) .....	16
Vérification de la durée restante ou de la position de lecture .....	16
Verrouillage des commandes (HOLD) .....	17
Raccordement d'une chaîne stéréo .....	17

---

<b>Montage de plages enregistrées .....</b>	<b>18</b>
Suppression de plages .....	18
Pour effacer une plage .....	18
Pour effacer un disque complet .....	18
Insertion de repères de plage .....	19
Suppression de repères de plage .....	20
Déplacement de plages enregistrées .....	20
Identification des enregistrements .....	21



---

**Sources d'alimentation ..... 23**

Charge des piles rechargeables au nickel-cadmium ..... 23

Utilisation de piles sèches ..... 24

---

**Informations complémentaires ..... 25**

Précautions ..... 25

Dépannage ..... 27

Limites du système ..... 29

Messages ..... 30

Spécifications ..... 32

Qu'est-ce qu'un MD ? ..... 33

Emplacement des commandes ..... 35

# Enregistrement direct d'un MD

Le son est transmis par l'appareil raccordé sous la forme d'un signal analogique, mais est enregistré en format numérique sur le disque. Pour enregistrer au départ d'une source numérique, reportez-vous à "Enregistrement via une entrée numérique" (page 11).

## 1 Établissez les connexions. (Enfichez-les fermement.)

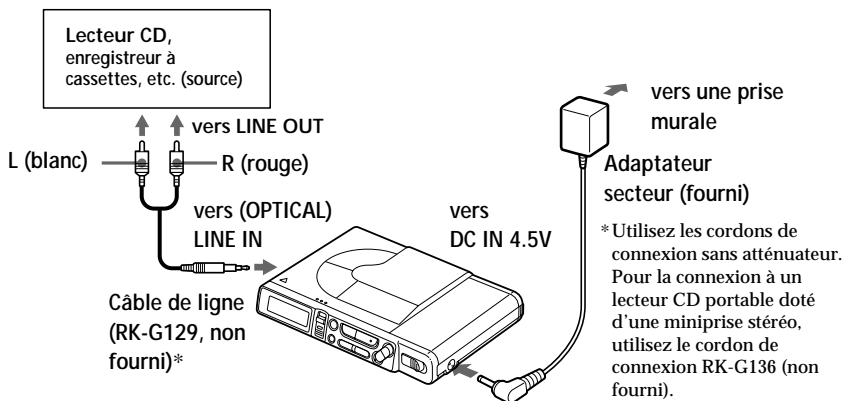

## 2 Introduisez un MD enregistrable.

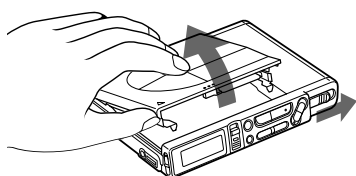

① Faites coulisser OPEN et ouvrez le couvercle.

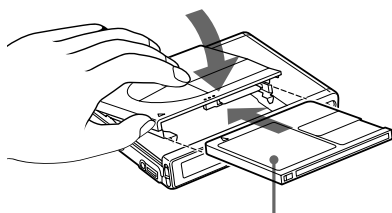

② Introduisez un MD enregistrable avec l'étiquette vers le haut et appuyez sur le couvercle pour le refermer.

## 3

## Enregistrement d'un MD.

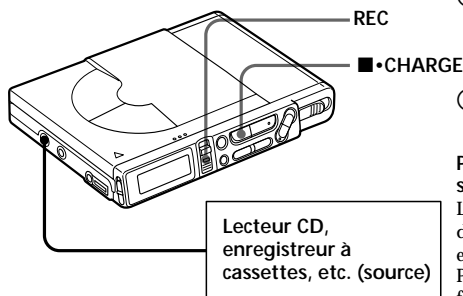

- ① Appuyez et faites coulisser REC vers le haut.

L'indication "REC" s'allume et l'enregistrement démarre.

- ② Activez la lecture du CD ou de la cassette que vous voulez enregistrer.

Pour arrêter l'enregistrement, appuyez sur ■.

L'indication "EDIT" clignote pendant que les données d'enregistrement (les points de début et de fin de plage, etc.) sont enregistrées. Pendant que cette indication clignote dans la fenêtre d'affichage, ne déplacez pas l'enregistreur, ne tournez pas la molette et n'en débranchez pas la source d'alimentation.

Pour	Appuyez sur
Activer une pause d'enregistrement	<sup>1)</sup> Appuyez à nouveau sur la touche    pour reprendre l'enregistrement.
Enregistrer à partir de la fin de l'enregistrement précédent	END SEARCH et faites coulisser REC vers le haut.
Réenregistrer partiellement un enregistrement précédent	▶, ▶▶ ou ◀◀ pour trouver le point de début de l'enregistrement et appuyez sur ■ pour arrêter. Faites ensuite coulisser REC vers le haut.
Retirer le MD	■ et faites coulisser OPEN pour ouvrir le couvercle. <sup>2)</sup>

<sup>1)</sup> Un repère de plage est ajouté à l'endroit où vous appuyez sur ||; par conséquent, le restant de la plage sera compté comme nouvelle plage.

<sup>2)</sup> Lorsque vous ouvrez le couvercle, le point de début de l'enregistrement change pour le début de la première plage. Vérifiez le point de début de l'enregistrement dans la fenêtre d'affichage.

### Si l'enregistrement ne démarre pas

- Assurez-vous que l'enregistreur n'est pas verrouillé (page 17).
- Assurez-vous que le MD n'est pas protégé contre l'enregistrement (page 26).
- Il n'est pas possible de réenregistrer des MD préenregistrés.

### Remarque

Si l'alimentation est interrompue (par ex., lorsque la batterie est retirée ou est plate ou que l'adaptateur secteur est déconnecté) alors que l'appareil se trouve en cours de fonctionnement, le couvercle ne s'ouvre pas tant que l'alimentation n'a pas été restaurée.



- Le niveau du son enregistré se règle automatiquement.
- Vous pouvez contrôler le son pendant l'enregistrement. Branchez le casque d'écoute fourni avec la télécommande sur PHONES/REMOTE et réglez le volume en appuyant sur la touche VOL +/- . Cela n'affecte pas le niveau d'enregistrement.

# Lecture directe d'un MD

Pour faire fonctionner l'enregistreur sur les piles rechargeables ou des piles sèches, voir "Sources d'alimentation" (pages 23, 24).

## 1 Etablissez les connexions. (Enfichez-les fermement.)

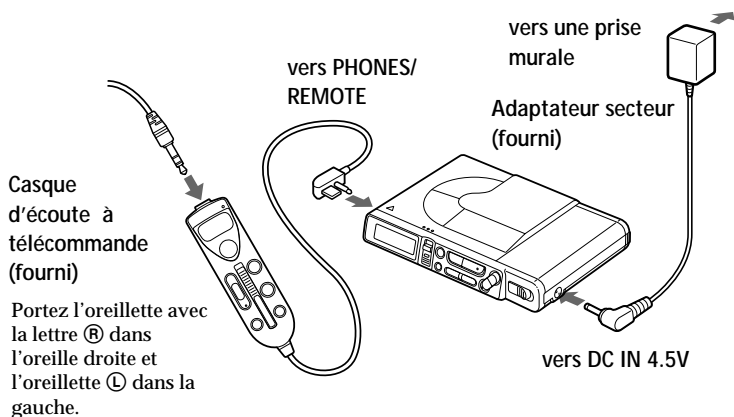

## 2 Introduisez un MD.

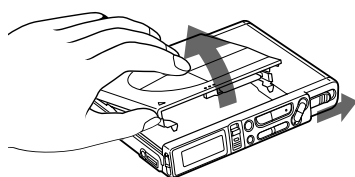

- 1 Faites coulisser OPEN et ouvrez le couvercle.

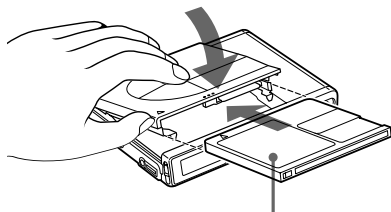

- 2 Introduisez un MD avec l'étiquette vers le haut et appuyez sur le couvercle pour le refermer.

## 3

## Activez la lecture du MD.

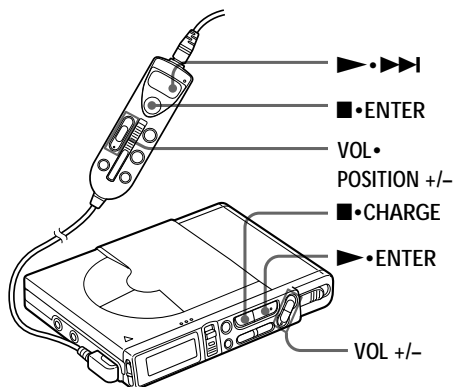

① Appuyez sur ► (►•►►) sur la télécommande).

Un bref bip sonore retentit dans le casque d'écoute lorsque vous utilisez la télécommande.

② Appuyez sur VOL +/- pour régler le volume.

Le volume s'affichera dans la fenêtre d'affichage.

Pour arrêter la lecture, appuyez sur ■. Un long bip retentit dans le casque d'écoute lorsque vous actionnez la télécommande.

Pour	Procédez comme suit (émission de bips sonores dans le casque d'écoute)
Activer une pause de lecture	Appuyez sur    (émission continue de brefs bips) Appuyez à nouveau sur    pour reprendre la lecture.
Localiser le début de la plage en cours	Appuyez sur ◀◀ une fois (trois bips brefs)
Localiser le début de la plage suivante	Appuyez sur ▶▶ une fois (►•►► sur la télécommande) (deux bips brefs)
Revenir en arrière en cours de lecture <sup>1)</sup>	Maintenez ◀◀ enfoncé
Avancer en cours de lecture <sup>1)</sup>	Maintenez ▶▶ enfoncé (►•►► sur la télécommande)
Retirer le MD	Appuyez sur ■ et ouvrez le couvercle. <sup>2)</sup>

<sup>1)</sup> Pour reculer ou avancer rapidement sans écouter le son, appuyez sur || et maintenez ensuite ◀◀ ou ▶▶ enfoncé (►•►► sur la télécommande).

<sup>2)</sup> Si vous ouvrez le couvercle, le point de début de lecture change pour le début de la première plage.

### Si la lecture ne démarre pas

Assurez-vous que l'enregistreur n'est pas verrouillé (page 17).

### Lors de l'utilisation du casque d'écoute en option

Utilisez uniquement un casque d'écoute avec une minifiche stéréo. Vous ne pouvez pas utiliser un casque d'écoute avec une microfiche.



La lecture passera automatiquement de stéréo à mono en fonction de la source sonore enregistrée.

### Remarque

• Des pertes de son peuvent se produire en cours de lecture lorsque l'appareil est soumis à des vibrations continues, par exemple pendant que vous effectuez un jogging.

## ► Différents modes d'enregistrement

### Deux modes de raccordement d'une source sonore

La prise d'entrée de cet enregistreur fonctionne à la fois comme prise d'entrée numérique et analogique. Raccordez l'enregistreur à un lecteur CD ou à un enregistreur à cassettes via l'entrée numérique ou l'entrée analogique. Pour enregistrer, reportez-vous aux sections "Enregistrement via une entrée numérique" (page 11) pour enregistrer via l'entrée numérique, et "Enregistrement direct d'un MD" (page 6) pour enregistrer via l'entrée analogique.

#### Différence entre les entrées numérique et analogique

Différence	Entrée	Entrée numérique	Entrée (ligne) analogique
Source à raccorder		Appareil doté d'une prise de sortie optique numérique	Appareil doté d'une prise de sortie (ligne) analogique
Cordon à utiliser		Câble numérique (avec une fiche optique et une minifiche optique)	Câble de ligne (avec 2 fiches phono et une minifiche stéréo)
Signal de la source		Numérique	Analogique Même lorsqu'une source numérique (comme un CD) est raccordée, le signal transmis à l'enregistreur est analogique.
Numéros des plages enregistrées		Insérés (copiés) automatiquement • aux mêmes positions que sur la source. • lorsque l'enregistreur se trouve en pause d'enregistrement. Vous pouvez supprimer les repères inutiles après l'enregistrement ("Suppression de repères de plage", page 20).	Insérés automatiquement • après plus de 2 secondes de blanc ou de segment à faible niveau. • lorsque l'enregistreur se trouve en pause d'enregistrement. Vous pouvez supprimer les repères inutiles après l'enregistrement ("Suppression de repères de plage", page 20).
Niveau du son enregistré		Comme sur la source	Se règle automatiquement. Peut également être réglé manuellement ("Réglage manuel du niveau d'enregistrement", page 13).

#### Remarque

Il se peut que des repères de plage ne soient pas copiés correctement :

- lorsque vous enregistrez au départ de certains lecteurs CD ou lecteurs multidisque via une entrée numérique.
- lorsque la source se trouve en mode de lecture aléatoire ou programmée et que vous enregistrez via une entrée numérique. Dans ce cas, réglez la source en mode de lecture normale.
- lorsque vous enregistrez des émissions BS ou CS via l'entrée numérique.

## Enregistrement via une entrée numérique (câble optique requis)

Raccordez une source numérique à l'aide du câble optique fourni ou d'un câble POC-5B ou POC-5AB (non fourni) pour réaliser des enregistrements numériques. Les enregistrements numériques sont possibles même à partir d'appareils numériques avec des fréquences d'échantillonnages différentes, comme une platine DAT ou un syntoniseur BS, grâce au convertisseur de fréquences d'échantillonnages intégré.

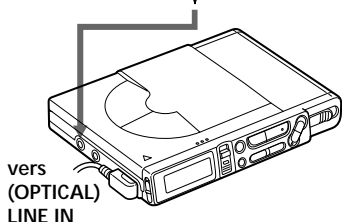
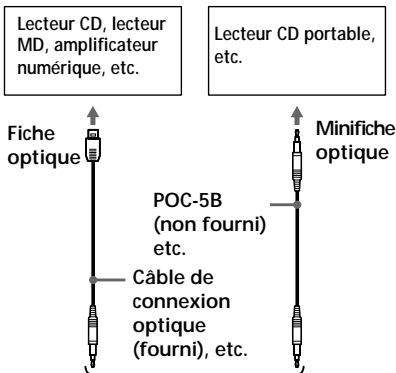

- 1 Introduisez un MD enregistrable et démarrez l'enregistrement. Pour les opérations d'enregistrement, reportez-vous à "Enregistrement direct d'un MD" (page 6). Pour enregistrer au départ d'un lecteur CD portable, activez le lecteur CD en mode de pause et démarrez ensuite l'enregistrement.

La prise (OPTICAL) LINE IN est prévue pour l'entrée numérique et analogique. L'enregistreur reconnaît automatiquement le type de câble de ligne et permute entre l'entrée numérique ou analogique.

Pour arrêter l'enregistrement, appuyez sur ■.

### Remarques

- Vous ne pouvez réaliser un enregistrement numérique que via une sortie de type optique.
  - Lors de l'enregistrement à partir d'un lecteur CD portable, branchez-le à une prise secteur et désactivez la fonction anti-saut (comme ESP\* par exemple).
  - La sortie numérique peut être désactivée sur certains lecteurs CD portables lorsque le lecteur n'est pas utilisé sur le secteur.
- \* Protection électronique des chocs (Electronic Shock Protection)

## Pour démarrer/arrêter l'enregistrement en synchro avec le lecteur source (enregistrement synchronisé)

Vous pouvez réaliser de façon simple un enregistrement sur MD d'une source numérique.

Pour un enregistrement synchronisé, raccordez la source numérique au moyen d'un câble numérique et introduisez un MD enregistrable.

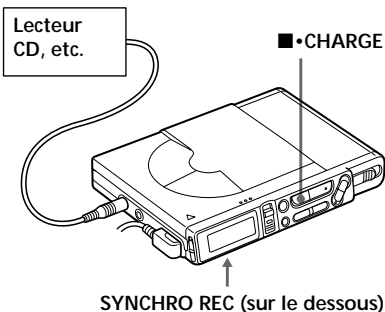

à suivre

- 1 Faites coulisser SYNCHRO REC sur la position ON.  
L'indication "SYNC" apparaît dans la fenêtre d'affichage.

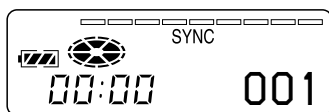

- 2 Appuyez et faites coulisser REC vers le haut.  
L'enregistreur passe en mode de veille d'enregistrement.
- 3 Démarrez la lecture sur le lecteur source. L'enregistreur démarre l'enregistrement dès qu'il reçoit le son de lecture.

Pour arrêter l'enregistrement, appuyez sur ■.

#### Remarques

- Vous ne pouvez pas effectuer de pause manuelle pendant l'enregistrement synchronisé.
- Si aucun son n'est transmis par le lecteur pendant plus de 3 secondes durant un enregistrement synchronisé, l'enregistreur passe automatiquement en mode de veille. Lorsque le lecteur transmet à nouveau des sons, l'enregistreur reprend l'enregistrement synchronisé. Si l'enregistreur reste en mode de veille pendant au moins 5 minutes, l'enregistreur s'arrête automatiquement.
- N'enclenchez pas SYNCHRO REC après l'étape 2. L'enregistrement risque de ne pas se dérouler correctement.
- Suivant le niveau d'interférences de la source, il peut arriver que les pauses d'enregistrement ne soient pas automatiquement activées durant un enregistrement synchronisé, même lorsqu'il n'y a pas de son enregistré sur la source sonore.



Lors d'un enregistrement monaural, suivez les étapes 1 et 2 de "Enregistrement en mode monaural pour doubler le temps d'enregistrement normal" (page 13) avant l'enregistrement synchronisé.

## Enregistrement via un microphone

Branchez un microphone stéréo (ECM-717, ECM-MS907, ECM-MS957, etc.; non fourni) sur la prise MIC (PLUG IN POWER).

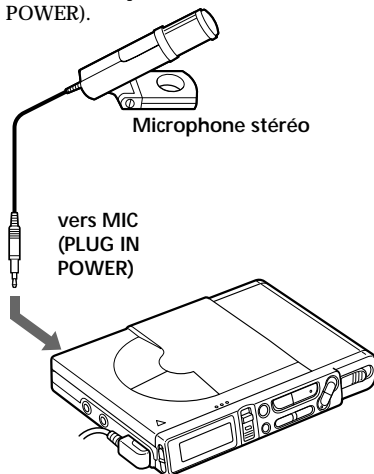

- 1 Introduisez un MD enregistrable et démarrez l'enregistrement.  
Appuyez et faites coulisser REC vers le haut.  
L'indication "REC" s'allume et l'enregistrement démarre.  
Pour d'autres opérations, reportez-vous à "Enregistrement direct d'un MD" (page 6).

Pour arrêter l'enregistrement, appuyez sur ■.

#### Remarques

- Lorsque vous enregistrez des sources avec des sons de forte amplitude, réglez l'enregistrement manuellement afin d'éviter toute distorsion (voir "Réglage manuel du niveau d'enregistrement", page 13).
- Vous ne pouvez pas réaliser d'enregistrement via le microphone si un câble optique est raccordé à la prise (OPTICAL) LINE IN. L'enregistreur commute automatiquement l'entrée dans l'ordre suivant: entrée optique, entrée microphone et entrée analogique.
- Le microphone peut capter les bruits de fonctionnement de l'enregistreur proprement dit. Si cela se produit, éloignez le microphone de l'enregistreur.



## Enregistrement en mode monaural pour doubler le temps d'enregistrement normal

Pour augmenter la durée d'enregistrement, enregistrez en mode monaural. La durée d'enregistrement est alors doublée par rapport à la durée normale.

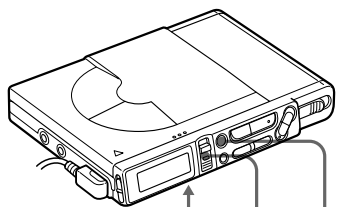

MODE•DELETE REC ■•CAPS  
(sur le dessous)

- 1 Tout en maintenant ■ enfoncé, appuyez et faites coulisser REC vers le haut.  
L'enregistreur passe en mode de veille d'enregistrement.
- 2 Appuyez sur MODE.  
"Mono" apparaît dans la fenêtre d'affichage et l'enregistreur commute l'enregistrement monaural.  
Appuyez de nouveau sur MODE pour enregistrer en stéréo.
- 3 Appuyez à nouveau sur ■ pour démarrer l'enregistrement.
- 4 Activez la lecture de la source audio.

*Pour arrêter l'enregistrement, appuyez sur ■.*

L'enregistreur repasse en mode stéréo pour votre prochain enregistrement.

### Remarques

- Si vous enregistrez une source stéréo en mode monaural, les sons des canaux gauche et droit seront mixés.
- Vous ne pouvez pas enregistrer en monaural si SYNCHRO REC est toujours sur ON.

- Les MD enregistrés en monaural ne peuvent être reproduits qu'au moyen d'un lecteur/enregistreur MD doté de la fonction de lecture en monaural.
- Le son enregistré via l'entrée numérique peut être contrôlé en stéréo à l'aide d'un casque d'écoute, etc.

## Réglage manuel du niveau d'enregistrement (Enregistrement manuel)

Lorsque vous enregistrez via une entrée analogique, le niveau sonore se règle automatiquement. Si nécessaire, vous pouvez ajuster le niveau manuellement.

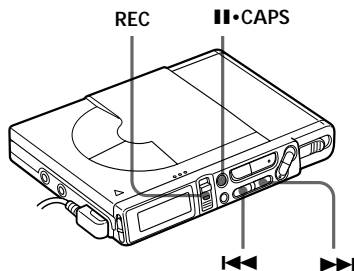

- 1 Tout en maintenant ■ enfoncé, faites coulisser et maintenez REC vers le haut pendant au moins 2 secondes.  
"Manual" apparaît et l'enregistreur passe en mode de veille d'enregistrement.  
Pour revenir en mode de commande automatique alors que l'enregistreur se trouve en mode de veille, faites à nouveau coulisser REC et maintenez-le vers le haut pendant au moins 2 secondes.



- 2 Activez la lecture de la source audio.

à suivre

- 3** Tout en observant l'indicateur de niveau dans la fenêtre d'affichage, réglez le niveau d'enregistrement en appuyant sur ►► (+) ou ◄◄ (-). Réglez le niveau de façon à qu'il atteigne le 5e indicateur partir de la gauche (c.-d., la longueur de l'indicateur de niveau d'enregistrement allumée atteint la longueur maximale du guide de niveau d'enregistrement) au niveau d'entrée maximum.

Guide de niveau d'enregistrement



#### Remarque

Réglez le niveau d'enregistrement pendant que l'enregistreur est en mode de veille. Vous ne pouvez pas le régler en cours d'enregistrement.

- 4** Appuyez à nouveau sur **II** pour démarrer l'enregistrement.

*Pour arrêter l'enregistrement, appuyez sur **■**.*

La commande de niveau d'enregistrement reviendra en mode de commande automatique lors du prochain enregistrement.

## Vérification de la durée restante ou de la position d'enregistrement

Vous pouvez contrôler la durée restante, le numéro de la plage, etc., en cours d'enregistrement ou en mode d'arrêt.

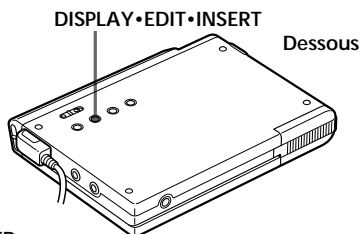

- 1** Appuyez sur DISPLAY en mode d'enregistrement ou d'arrêt. Chaque fois que vous appuyez sur cette touche, l'affichage change selon la séquence suivante.

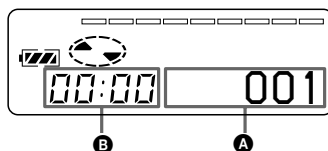

### En cours d'enregistrement

A	B
Numéro de page	Durée écoulée
Numéro de page	Durée d'enregistrement restante

### En mode d'arrêt

A	B
Numéro de page	Durée écoulée
Titre de la plage <sup>1)</sup>	Durée d'enregistrement restante
Titre du disque <sup>1)</sup>	Durée restante à partir de la position actuelle

<sup>1)</sup>Apparaît uniquement si la plage a été identifiée.



Si vous voulez vérifier la position de lecture ou le titre de la plage en cours de lecture, reportez-vous à la page 16.

## ► Différents modes de lecture

### Lecture de plages répétée

Vous pouvez activer la lecture de plages répétée suivant trois modes — lecture répétée du MD entier, lecture répétée d'une plage et lecture répétée aléatoire.

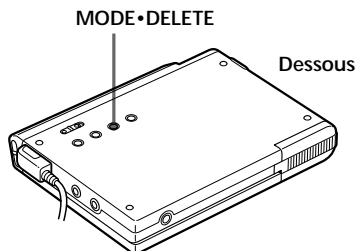

- 1 Appuyez sur MODE pendant que l'enregistreur reproduit un MD. Chaque fois que vous appuyez sur la touche, l'indication du mode de lecture change comme suit.

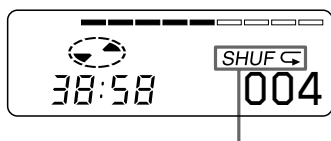

Indication du mode de lecture

Indication	Mode de lecture
aucune indication (lecture normale)	Toutes les plages sont reproduites une fois.
"↶" (lecture répétée du MD entier)	Toutes les plages sont reproduites de façon répétée.
"↶ 1" (lecture répétée d'une plage)	Une seule plage est reproduite de façon répétée.
"SHUF ↶" (lecture répétée aléatoire)	Toutes les plages sont reproduites de façon répétée dans un ordre aléatoire.

### Intensification des graves (DIGITAL MEGA BASS)

La fonction d'extrêmes graves Mega Bass intensifie les basses fréquences pour une qualité de restitution sonore accrue. Cette fonction affecte uniquement le son du casque d'écoute.

#### Digital MEGA BASS•AVLS

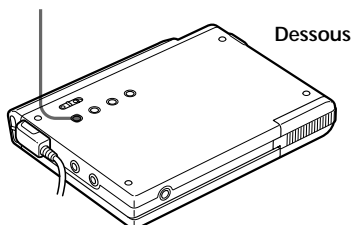

- 1 Appuyez sur Digital MEGA BASS. Chaque fois que vous appuyez sur Digital MEGA BASS, l'indication Mega Bass change selon la séquence suivante.

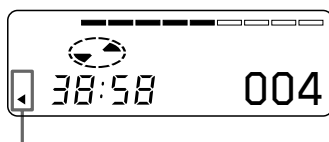

Indication MEGA BASS

Indication	Mode de lecture
aucune indication	Lecture normale
" "	Mega Bass (effet léger)
"◀"	Mega Bass (effet de pleine amplitude)

#### Remarques

- Si le son présente des distorsions lors de l'accentuation des graves, baissez le volume.
- La fonction Mega Bass n'affecte pas le son enregistré.
- La fonction Mega Bass est inopérante lorsqu'un câble de ligne est branché à la prise LINE OUT de l'enregistreur.

## Protection de votre ouïe (AVLS)

La fonction AVLS (Automatic Volume Limiter System) de limitation automatique du volume limite le volume maximum de façon à protéger votre ouïe.

Digital MEGA BASS•AVLS

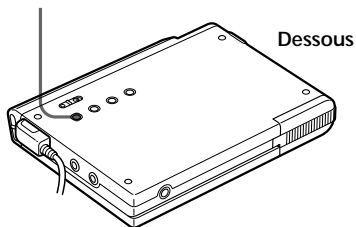

Indication AVLS

- 1 Maintenez AVLS enfoncé pendant 2 secondes ou plus.  
L'indication AVLS s'allume.  
Lorsque vous essayez d'augmenter le volume trop fort, l'indication "AVLS" apparaît dans la fenêtre d'affichage.  
Le volume est maintenu à un niveau modéré.

## Vérification de la durée restante ou de la position de lecture

Vous pouvez vérifier le titre de la plage, le titre du disque, etc., en cours de lecture.

DISPLAY•EDIT•INSERT

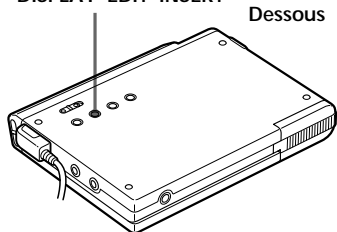

- 1 Appuyez sur DISPLAY en cours de lecture.  
Chaque fois que vous appuyez sur DISPLAY, l'affichage change selon la séquence suivante.

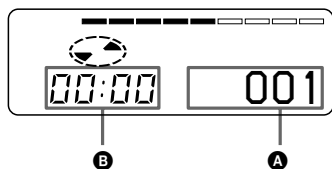

A	B
Numéro de plage	Durée écoulée
Titre de la plage <sup>1)</sup>	Durée restante de la plage en cours
Titre du disque <sup>1)</sup>	Durée restante à partir de la position actuelle

<sup>1)</sup>Apparaît uniquement si la plage a été identifiée.



Si vous voulez vérifier la durée restante ou la position d'enregistrement pendant un enregistrement ou en mode d'arrêt, reportez-vous à la page 14.

## Verrouillage des commandes (HOLD)

Utilisez cette fonction pour éviter que les commandes soient accidentellement actionnées lorsque vous transportez l'enregistreur.

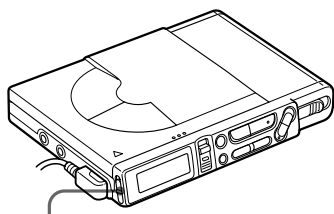

HOLD

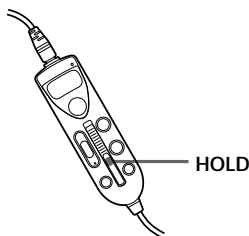

- 1 Faites coulisser HOLD dans le sens de la . Sur l'enregistreur, faites coulisser HOLD de façon à verrouiller les commandes de l'enregistreur. Sur la télécommande, faites coulisser HOLD de façon à verrouiller les commandes de la télécommande.

Faites coulisser HOLD dans le sens opposé à la flèche pour déverrouiller les commandes.

## Raccordement d'une chaîne stéréo

Raccordez la prise LINE OUT de l'enregistreur aux prises LINE IN d'un amplificateur ou d'un lecteur de cassettes au moyen d'un câble de ligne (RK-G129 ou RK-G136, non fourni). La sortie est de type analogique. L'enregistreur reproduit le MD numériquement et transmet des signaux analogiques à l'appareil raccordé.

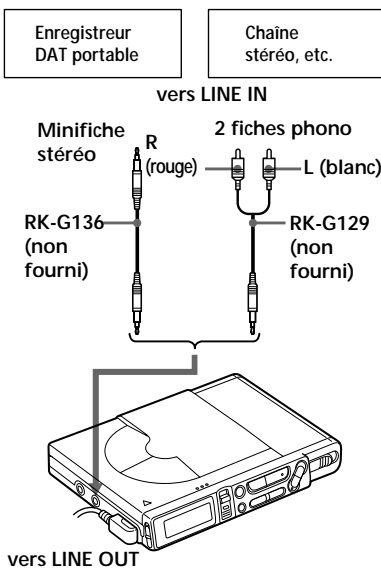

### Remarque

La fonction Mega Bass est inopérante ou est désactivée lorsqu'un câble de ligne est branché sur la prise LINE OUT.

## ► Montage de plages enregistrées

Vous pouvez monter vos propres enregistrements en ajoutant ou en supprimant des repères de plage ou encore en effaçant des plages. Les MD préenregistrés ne peuvent être montés.

### Remarques sur le montage

- Ne déplacez pas l'enregistreur et n'actionnez pas la molette jog pendant que l'indication "EDIT" clignote dans la fenêtre d'affichage.
- Vous ne pouvez pas monter des plages sur un MD protégé contre l'enregistrement. Avant de monter des plages, refermez le taquet sur le côté du MD.

## Suppression de plages

### Pour effacer une plage

Vous pouvez effacer rapidement une plage enregistrée. Attention qu'il n'est plus possible de récupérer un enregistrement qui a été effacé. Assurez-vous qu'il s'agit bien de la plage que vous désirez effacer.

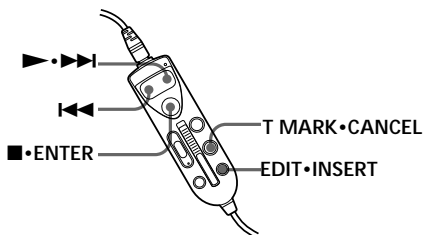
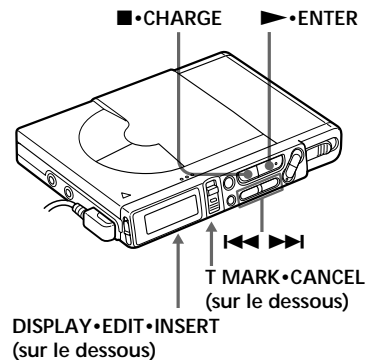

- 1 Maintenez EDIT enfoncé pendant 2 secondes ou plus pendant la lecture de la plage que vous voulez effacer. "♪" "Name" clignote dans la fenêtre d'affichage et l'enregistreur reproduit la plage sélectionnée de manière répétée.
- 2 Appuyez plusieurs fois de suite sur ◀◀ ou ▶▶ (▶•▶▶ sur la télécommande) jusqu'à ce que l'indication "♪" "Erase" se mette à clignoter dans la fenêtre d'affichage.
- 3 Appuyez sur ENTER. "Erase?" et "ENTER" apparaissent alternativement dans la fenêtre d'affichage. Pour annuler la suppression, appuyez sur ■ ou CANCEL.

### Pour effacer un passage d'une plage

Ajoutez des repères de plage au début et à la fin du passage que vous voulez effacer et supprimez ensuite ce passage.

### Pour effacer un disque complet

Vous pouvez supprimer rapidement toutes les plages et toutes les données d'un MD en une seule opération. Attention qu'il n'est plus possible de récupérer un enregistrement qui a été effacé. Vérifiez le contenu du disque que vous voulez effacer.

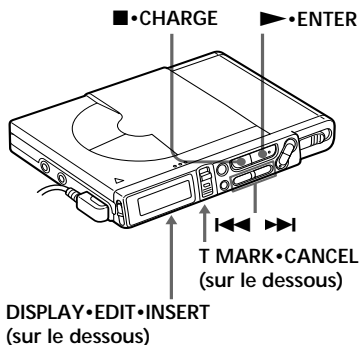

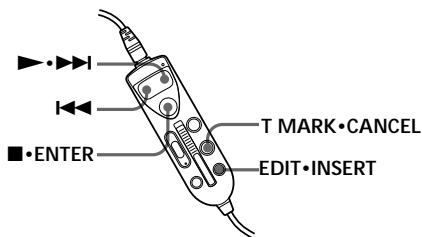

- 1 Maintenez EDIT enfoncé pendant 2 secondes ou plus en mode d'arrêt. "Erase" clignote dans la fenêtre d'affichage.
- 2 Appuyez plusieurs fois de suite sur ◀◀ ou ▶▶ (▶▶•▶▶ sur la télécommande) jusqu'à ce que l'indication "Erase" se mette à clignoter dans la fenêtre d'affichage.
- 3 Appuyez sur ENTER. "Erase?" et "ENTER" apparaissent alternativement dans la fenêtre d'affichage. Pour annuler la suppression, appuyez sur ■ ou CANCEL.
- 4 Appuyez à nouveau sur ENTER. "EDIT" se met à clignoter dans la fenêtre d'affichage et toutes les plages sont effacées. Lorsque l'effacement est terminé, "BLANK" se met à clignoter dans la fenêtre d'affichage.

## Insertion de repères de plage

Vous pouvez ajouter des repères de plage de façon à ce que la partie suivant le repère de la nouvelle plage soit comptée comme une nouvelle plage. Les numéros de plage augmentent comme suit.

1	2	3	4	
---	---	---	---	--

↓ Insertion d'un repère de plage

1	2	3	4	5
---	---	---	---	---

Le numéro de plage augmente

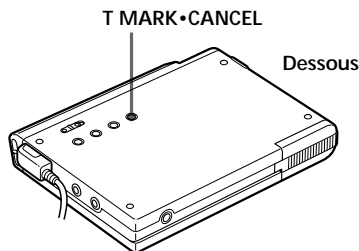

- 1 Alors qu'un MD est en mode de lecture ou de pause, appuyez sur la touche T MARK de l'enregistreur à l'endroit où vous souhaitez insérer un repère. "T. ON" apparaît dans la fenêtre d'affichage et un repère de plage est inséré. Le numéro de plage augmente d'une unité.

### Pour insérer des repères de plage en cours d'enregistrement

Appuyez sur la touche T MARK.

#### Remarque

La touche T MARK de la télécommande est inopérante en cours de lecture.

## Suppression de repères de plage

Lorsque vous enregistrez via une entrée (ligne) analogique, il se peut que des repères de plage inutiles soient enregistrés. Vous pouvez supprimer un repère de plage de façon à combiner les plages qui se trouvent avant et après le repère de plage. Les numéros de plages changent selon la séquence suivante.

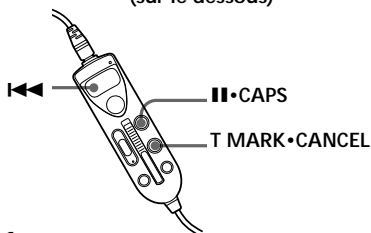
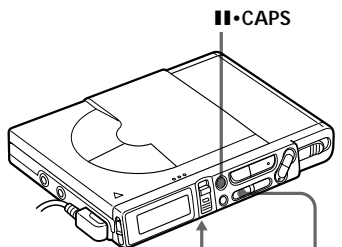
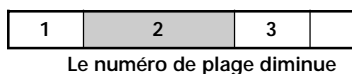
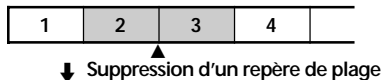

- 1 Pendant la lecture de la plage dont vous voulez supprimer le repère de plage, appuyez sur **||** pour passer en mode de pause.
- 2 Localisez le repère de plage en appuyant légèrement sur **◀◀**. Par exemple, pour supprimer le troisième repère de plage, localisez le début de la troisième plage. L'indication "00:00" apparaît dans la fenêtre d'affichage.

- 3 Appuyez sur **T MARK** pour effacer le repère. "T. OFF" apparaît dans la fenêtre d'affichage. Le repère de plage est effacé et les deux plages sont combinées.



Lorsque vous effacez un repère de plage, le nom assigné au repère est également effacé.

## Déplacement de plages enregistrées

Vous pouvez modifier l'ordre des plages enregistrées.

Avant le déplacement

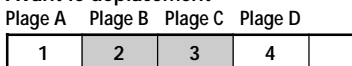

Après déplacement

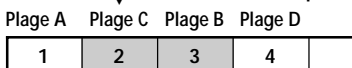

Déplacement de la plage C de la troisième à la deuxième position.

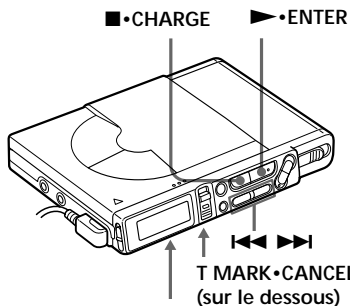

DISPLAY • EDIT • INSERT  
(sur le dessous)



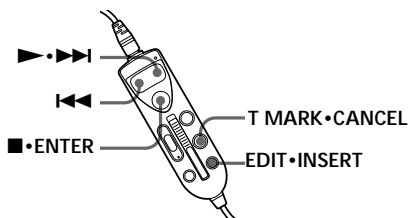

**1** Maintenez EDIT enfoncé pendant 2 secondes ou plus durant la lecture de la plage que vous voulez déplacer. L'indication " 🎵 " "Name" clignote dans la fenêtre d'affichage et l'enregistreur reproduit de manière répétée la plage sélectionnée.

**2** Appuyez plusieurs fois de suite sur **⏮** ou **⏭** (**▶•▶▶** sur la télécommande) jusqu'à ce que l'indication " 🎵 " "Move" se mette à clignoter dans la fenêtre d'affichage.

**3** Appuyez sur ENTER. Dans l'exemple ci-dessus, "003 →" et "→ 003" apparaissent alternativement dans la fenêtre d'affichage.

**4** Appuyez plusieurs fois de suite sur **⏮** ou **⏭** (**▶•▶▶** sur la télécommande) pour sélectionner le numéro de plage de destination. Dans l'exemple ci-dessus, "003 →" et "→ 002" apparaissent alternativement dans la fenêtre d'affichage. Pour annuler le déplacement, appuyez sur **■** ou CANCEL.

**5** Appuyez sur ENTER. La plage est déplacée à l'endroit de destination sélectionné.

## Identification des enregistrements

Vous pouvez identifier des plages en cours de lecture, des disques en mode d'arrêt et les deux en cours d'enregistrement. Chaque titre peut comporter jusqu'à 200 caractères. Chaque disque peut accepter 1700 caractères alphanumériques en cours de lecture ou d'arrêt et 500 caractères alphanumériques durant un enregistrement.

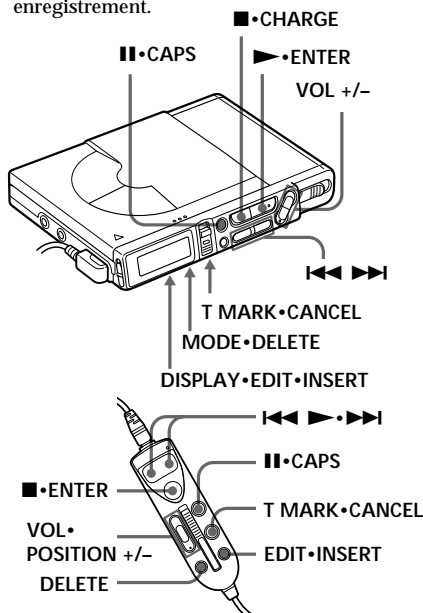

## Identification d'un disque en mode d'arrêt

- 1** Introduisez un disque. Pour identifier un disque qui se trouve déjà dans l'enregistreur, appuyez sur **■** pour l'arrêter.
- 2** Maintenez EDIT enfoncé pendant 2 secondes ou plus. " 🎵 " "Name" se met à clignoter dans la fenêtre d'affichage.

à suivre

**3** Appuyez sur ENTER.

**4** Appuyez plusieurs fois de suite sur **◀◀** ou **▶▶** (**▶•▶▶** sur la télécommande) pour sélectionner une lettre et appuyez ensuite sur ENTER pour l'introduire.  
Le caractère sélectionné cesse de clignoter et le curseur se déplace sur la position de saisie suivante.

---

**Appuyez sur Pour**

---

**CAPS** Permuter entre majuscules, minuscules et repères/numéros.

**VOL +/-** Déplacer le curseur vers la gauche ou vers la droite.

**◀◀/▶▶** Changer le caractère pour le suivant/précédent.

**INSERT** Insérer un espace pour introduire un nouveau caractère.

**DELETE** Supprimer un caractère et reculer tous les caractères suivants vers la gauche.

**■** Annuler l'identification.

**CANCEL** Annuler l'identification.

---

**5** Répétez l'étape 4 et introduisez tous les caractères du titre personnalisé.

**6** Maintenez ENTER enfoncé pendant 2 secondes ou plus.  
La plage ou le disque est identifié.

### Identification d'une plage en cours de lecture

**1** Introduisez un disque et reproduisez la plage que vous voulez identifier.

**2** Maintenez EDIT enfoncé pendant 2 secondes ou plus.  
L'indication "  " "Name" clignote dans la fenêtre d'affichage.

**3** Appuyez sur ENTER.  
La plage est prête à être identifiée.

**4** Appliquez les étapes 4 à 6 de la procédure d'"Identification d'un disque en mode d'arrêt" ci-dessus.

### Identification d'une plage ou d'un disque en cours d'enregistrement

**1** Maintenez EDIT enfoncé pendant 2 secondes ou plus en cours d'enregistrement.  
L'indication "  " "Name" clignote dans la fenêtre d'affichage.

**2** Pour identifier une plage, appuyez sur ENTER.  
Pour identifier un disque, appuyez plusieurs fois de suite sur **◀◀** ou **▶▶** (**▶•▶▶** sur la télécommande) jusqu'à ce que "  " "Name" se mette à clignoter dans la fenêtre d'affichage et appuyez ensuite sur ENTER.

**3** Appliquez les étapes 4 à 6 de la procédure d'"Identification d'un disque en mode d'arrêt" ci-dessus.

*Pour annuler l'identification, appuyez sur CANCEL.*

### Caractères disponibles

- Lettres majuscules et minuscules de l'alphabet anglais
- Numéros de 0 à 9
- ! " # \$ % & ( ) \* . ; < = > ?  
@ \_ ` + - ' , / : \_ (espace)

### Pour renommer des enregistrements

Appliquez les étapes de la méthode d'identification jusqu'à ce que le disque ou la plage soit prêt à être identifié. Introduisez un nouveau caractère sur celui que vous voulez remplacer et maintenez ensuite ENTER enfoncé pendant 2 secondes ou plus.

### Remarques

- Vous ne pouvez pas renommer des MD préenregistrés ou identifier des MD non enregistrés.
- L'enregistreur est capable d'afficher, mais ne peut pas effectuer d'identification avec les caractères "Katakana" japonais.

## ► Sources d'alimentation

Outre le courant secteur, vous pouvez faire fonctionner l'enregistreur sur :

- deux piles rechargeables au nickel-cadmium NC-AA (fournies)
- deux piles alcalines LR6 (AA) (non fournies)

Il est préférable de faire fonctionner l'enregistreur sur secteur lorsque vous réalisez des enregistrements de longue durée.

## Charge des piles rechargeables au nickel-cadmium

Avant d'utiliser les piles rechargeables au nickel cadmium NC-AA pour la première fois, chargez-les sur l'enregistreur.

- 1** Raccordez l'adaptateur secteur fourni.

vers une prise murale

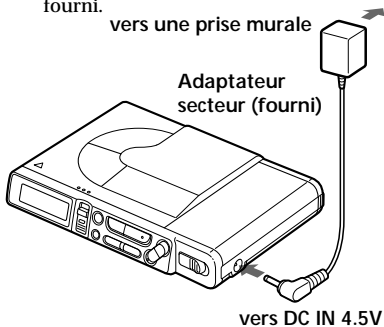

- 2** Introduisez les piles rechargeables dans l'enregistreur et refermez le couvercle.

■ •CHARGE

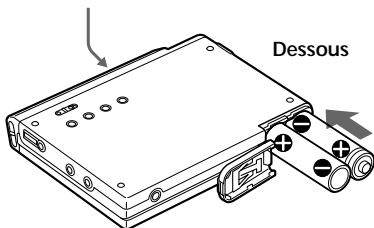

- 3** Appuyez sur CHARGE. "Charge" clignote,  apparaît dans la fenêtre d'affichage et la charge commence.

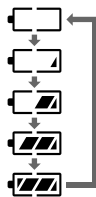

La charge complète des piles rechargeables totalement à plat dure environ 2 heures.

*Pour annuler la charge, appuyez sur CHARGE.*

### Remarques

- Ne chargez pas d'autres piles rechargeables que les piles rechargeables au nickel-cadmium Sony NC-AA fournies ou en option.
- Utilisez l'adaptateur secteur fourni.
- Le temps de charge peut varier suivant l'état de la batterie.
- Lorsque vous chargez une batterie rechargeable pour la première fois ou que vous la chargez au terme d'une longue période de non-utilisation, l'autonomie de la batterie peut s'avérer plus courte que normalement. Dans ce cas, répétez plusieurs cycles de décharge et de charge. L'autonomie de la batterie devrait ensuite revenir à son niveau normal.
- Lorsque l'autonomie d'une pile rechargeable complètement chargée n'est plus que la moitié de l'autonomie normale, remplacez-la.
- Pour transporter les piles rechargeables, glissez-les dans l'étui de transport fourni. Il est dangereux de transporter les piles en poche ou dans un sac en-dehors de leur étui en même temps que des objets métalliques comme un porte-clés car ils risquent de provoquer un court-circuit.
- Retirez les piles rechargeables de l'enregistreur si vous prévoyez de ne pas les utiliser pendant une période prolongée.

## Utilisation avec des piles rechargeables au nickel-cadmium

Assurez-vous que les piles rechargeables sont complètement chargées.

- 1 Introduisez deux piles rechargeables au nickel-cadmium complètement chargées en respectant la polarité.

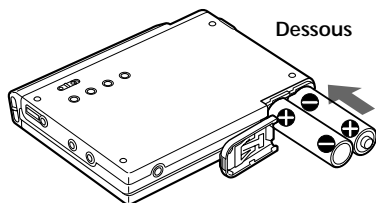

## Utilisation avec des piles sèches

- 1 Introduisez deux piles sèches alcalines LR6 (AA) (non fournies) en respectant la polarité.

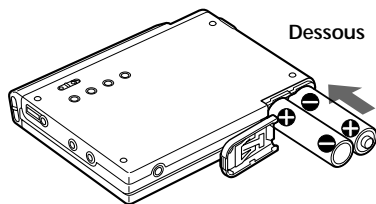

## Autonomie de fonctionnement<sup>1)</sup>

Piles	Enregistre-ment <sup>2)</sup>	Lecture
Deux piles rechargeables au nickel-cadmium NC-AA	Approx. 3 heures	Approx. 5 heures
Deux piles sèches alcalines LR6 (AA) Sony	----- <sup>3)</sup>	Approx. 13 heures

<sup>1)</sup> L'autonomie peut être plus courte suivant les conditions d'utilisation et la température ambiante.

<sup>2)</sup> Pour enregistrer, utilisez des piles rechargeables complètement chargées.

<sup>3)</sup> La durée d'enregistrement peut différer suivant les piles alcalines utilisées.

## Quand faut-il remplacer/charger les piles

Lorsque les piles sèches ou les piles rechargeables sont épuisées,  clignote ou "LoBATT" apparaît dans la fenêtre d'affichage. Remplacez les piles sèches ou chargez les piles rechargeables.

### Remarques

- N'utilisez pas des piles sèches neuves et usagées en même temps. Ne mélangez pas des piles sèches de types différents.
- Arrêter l'enregistreur avant de remplacer les piles.
- Lorsque vous remplacez les piles sèches, remplacez les deux en même temps.
- L'indication de charge indique quand vous devez remplacer ou charger les piles. Elle n'indique pas nécessairement la charge résiduelle précise des piles.
- L'indication de charge d'une pile alcaline peut ne pas indiquer précisément la charge résiduelle si elle n'a pas été utilisée pendant un certain temps.

## ► Informations complémentaires

### Précautions

#### Sécurité

N'introduisez pas d'objets étrangers dans la prise DC IN 4,5 V.

#### Sources d'alimentation

- Utilisez le courant secteur, les piles rechargeables au nickel-cadmium, deux piles LR6 (AA).
- Si vous utilisez l'enregistreur chez vous: Utilisez l'adaptateur secteur fourni avec cet enregistreur. N'utilisez aucun autre type d'adaptateur secteur, qui risquerait de provoquer un dysfonctionnement de l'enregistreur.

Polarité de la fiche



- L'enregistreur n'est pas déconnecté de la source d'alimentation secteur aussi longtemps qu'il reste raccordé à la prise murale, même si l'enregistreur proprement dit a été mis hors tension.
- Si vous prévoyez de ne pas utiliser cet appareil pendant une période prolongée, veillez à déconnecter la source d'alimentation (adaptateur secteur, piles sèches, piles rechargeables ou cordon pour batterie de voiture). Pour débrancher l'adaptateur secteur de la prise murale, saisissez l'adaptateur proprement dit; ne tirez jamais sur le cordon.

#### Surchauffe interne

Une surchauffe interne risque de se produire si vous utilisez l'enregistreur pendant une période prolongée. Dans ce cas, mettez l'enregistreur hors tension de façon à le laisser refroidir.

#### Installation

- N'utilisez jamais l'enregistreur là où il sera soumis à des conditions extrêmes de luminosité, de température, d'humidité ou de vibrations.
- N'enveloppez jamais l'enregistreur dans quoi que ce soit lorsque vous l'utilisez avec l'adaptateur secteur. Une surchauffe interne risque d'entraîner un dysfonctionnement de l'enregistreur ou des dégâts.

#### Casque d'écoute

##### Sécurité routière

N'utilisez pas le casque d'écoute pendant la conduite d'une voiture, d'une bicyclette ou de tout véhicule motorisé. L'utilisation d'un casque d'écoute peut être dangereuse dans la circulation et est illégale dans certains endroits. Il peut également être dangereux d'utiliser le casque d'écoute à volume élevé en marchant, et plus particulièrement lorsque vous franchissez un passage protégé. Redoublez de vigilance ou interrompez l'écoute dans des situations à risque.

##### Prévention des troubles de l'ouïe

Évitez d'utiliser le casque d'écoute à volume très élevé. Les médecins déconseillent l'écoute prolongée à volume élevé. Si vous percevez un bourdonnement dans les oreilles, réduisez le volume ou interrompez l'écoute.

##### Respect d'autrui

Maintenez le volume à un niveau modéré. Cela vous permettra d'entendre les sons extérieurs et d'être attentif à votre entourage.

#### Cartouche des minidisques

- Pour transporter ou ranger des MiniDisc, glissez-les dans leur boîtier.
- Ne forcez pas l'ouverture de l'obturateur du disque.
- N'exposez pas le disque à la lumière, à des températures extrêmes, à l'humidité ou à de la poussière.

#### Entretien

- Nettoyez le boîtier de l'enregistreur à l'aide d'un chiffon doux légèrement imprégné d'eau ou d'une solution détergente neutre. N'utilisez pas de tampon abrasif, de poudre à récurer ou de solvant tel que de l'alcool ou du benzène, qui risquent de ternir le fini.
- Essuyez la cartouche du disque à l'aide d'un chiffon sec pour en éliminer la poussière.
- De la poussière sur l'objectif peut empêcher l'appareil de fonctionner correctement. Refermez le couvercle du compartiment à disque après avoir introduit ou éjecté un MD.

## Remarques sur les piles

Une utilisation incorrecte des piles peut entraîner une fuite d'électrolyte ou une explosion des piles. Pour éviter de tels accidents, appliquez les mesures de précaution suivantes :

- Positionnez correctement les bornes + et - des piles.
- N'installez pas simultanément des piles neuves et usagées ou des piles de différents types.
- Ne tentez pas de recharger des piles sèches.
- Si vous prévoyez de ne pas utiliser l'enregistreur pendant une période prolongée, retirez-en les piles.
- Si une pile fuit, essayez soigneusement tout l'électrolyte qui s'est écoulé dans le compartiment à piles avant d'installer de nouvelles piles.

## Remarque sur les bruits mécaniques

L'enregistreur produit des bruits mécaniques lorsqu'il fonctionne. Ces bruits sont causés par le système d'économie d'énergie de l'enregistreur et ne constituent pas un dysfonctionnement.

## Pour protéger un MD enregistré

Pour protéger un MD contre l'enregistrement, faites coulisser le taquet situé sur le côté du MD de façon à dégager l'orifice. Dans cette position, le MD ne peut être enregistré. Pour réenregistrer sur ce MD, ramenez le taquet dans sa position de départ de manière à ce que le taquet soit à nouveau visible.

## Arrière du MD

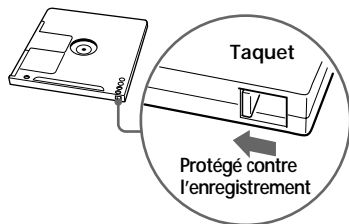

## Remarque sur l'enregistrement numérique

Cet enregistreur utilise le système de gestion de copie en série (Serial Copy Management System) qui ne vous permet de réaliser que des copies de première génération d'informations préenregistrées. Vous ne pouvez réaliser que des copies de MD enregistrés par vos soins au moyen d'un raccordement analogique (sortie de ligne).

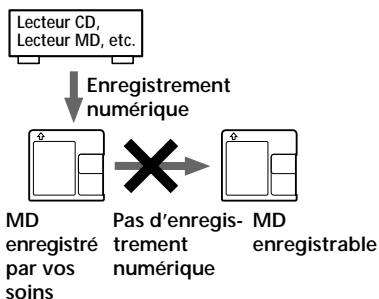

Si vous avez des questions ou des difficultés au sujet de cet enregistreur, consultez votre revendeur Sony. (Si une panne survient alors que le disque se trouve à l'intérieur de l'enregistreur, nous vous conseillons de laisser le disque dans l'enregistreur lorsque vous présentez celui-ci à votre revendeur Sony de façon à ce qu'il puisse mieux comprendre les circonstances de la défaillance.)

## Dépannage

Si un problème quelconque persiste après avoir appliqué ces remèdes, demandez conseil auprès de votre revendeur Sony.

Symptôme	Cause /Solution
L'enregistreur ne fonctionne pas ou fonctionne mal.	<ul style="list-style-type: none"><li>• Les sources audio ne sont peut-être pas correctement raccordées.<ul style="list-style-type: none"><li>➔ Débranchez les sources audio et rebranchez-les ensuite (pages 6, 11).</li></ul></li><li>• La fonction HOLD s'active ("HOLD" apparaît dans la fenêtre d'affichage lorsque vous appuyez sur une touche d'exploitation sur l'enregistreur).<ul style="list-style-type: none"><li>➔ Désactivez HOLD en faisant coulisser le commutateur HOLD dans le sens contraire de la flèche (page 17).</li></ul></li><li>• De l'humidité s'est condensée à l'intérieur de l'enregistreur.<ul style="list-style-type: none"><li>➔ Retirez le MD et laissez l'enregistreur dans un endroit chaud pendant quelques heures jusqu'à ce que l'humidité se soit évaporée.</li></ul></li><li>• Les piles rechargeables ou les piles sèches sont épuisées (☐ ou "LoBATT" clignote).<ul style="list-style-type: none"><li>➔ Chargez les piles rechargeables ou remplacez les piles sèches (pages 23, 24).</li></ul></li><li>• Les piles rechargeables ou les piles sèches n'ont pas été correctement installées.<ul style="list-style-type: none"><li>➔ Installez les piles correctement (pages 23, 24).</li></ul></li><li>• Vous avez appuyé sur une touche alors que l'indicateur de disque tournait rapidement.<ul style="list-style-type: none"><li>➔ Attendez jusqu'à ce que l'indicateur de disque tourne plus lentement.</li></ul></li><li>• Lors de l'enregistrement numérique à partir d'un lecteur CD portable, vous n'avez pas utilisé l'alimentation secteur ou désactivé la fonction anti-saut ESP (page 11).</li><li>• L'enregistrement analogique a été réalisé au moyen d'un cordon de connexion équipé d'un atténuateur.<ul style="list-style-type: none"><li>➔ Utilisez un cordon de connexion sans atténuateur (page 6).</li></ul></li><li>• L'adaptateur secteur s'est débranché en cours d'enregistrement ou une panne de courant s'est produite.</li><li>• L'enregistreur a été soumis en cours de fonctionnement à un choc mécanique, à un excès d'électricité statique, à une surtension provoquée par la foudre, etc.<ul style="list-style-type: none"><li>➔ Redémarrez l'appareil de la façon suivante.<ol style="list-style-type: none"><li>1 Déconnectez toutes les sources d'alimentation.</li><li>2 Laissez reposer l'enregistreur pendant environ 30 secondes.</li><li>3 Branchez la source d'alimentation.</li></ol></li></ul></li><li>• Le disque est endommagé ou ne contient pas les données d'enregistrement ou de montage adéquates.<ul style="list-style-type: none"><li>➔ Réintroduisez le disque. Si cela reste sans effet, réenregistrez-le.</li></ul></li></ul>

à suivre

Symptômes	Cause/Solution
Aucun son n'est diffusé par le casque d'écoute.	<ul style="list-style-type: none"> <li>• La fiche du casque d'écoute n'est pas correctement branchée. <ul style="list-style-type: none"> <li>➔ Branchez fermement la fiche du casque d'écoute sur la télécommande. Branchez fermement la fiche de la télécommande sur PHONES/REMOTE.</li> </ul> </li> <li>• Le volume est trop faible. <ul style="list-style-type: none"> <li>➔ Réglez le volume en appuyant sur VOL +/-.</li> </ul> </li> <li>• La fonction AVLS est activée. <ul style="list-style-type: none"> <li>➔ Désactivez la fonction AVLS (page 16).</li> </ul> </li> </ul>
Le MD n'est pas reproduit à partir de la première plage.	<ul style="list-style-type: none"> <li>• La lecture du disque s'est arrêtée avant la dernière plage. <ul style="list-style-type: none"> <li>➔ Appuyez plusieurs fois de suite sur ◀◀ ou alors ouvrez et refermez le couvercle une fois pour revenir au début du disque et redémarrez la lecture après avoir vérifié le numéro de plage dans la fenêtre d'affichage.</li> </ul> </li> </ul>
Le son de lecture saute.	<ul style="list-style-type: none"> <li>• L'enregistreur se trouve à un endroit soumis à des vibrations continues. <ul style="list-style-type: none"> <li>➔ Placez l'enregistreur à un endroit stable.</li> </ul> </li> <li>• Une plage très courte peut entraîner des sauts du son de lecturesauts du son de lecture.</li> </ul>
Le son est fortement brouillé.	<ul style="list-style-type: none"> <li>• Un champ magnétique puissant d'un téléviseur ou d'un appareil similaire interfère avec le fonctionnement de l'enregistreur. <ul style="list-style-type: none"> <li>➔ Ecartez l'enregistreur de ce champ magnétique puissant.</li> </ul> </li> </ul>
Impossible de localiser les repères de plage.	<ul style="list-style-type: none"> <li>• Vous avez appuyé sur la touche    après avoir appuyé sur ◀◀ ou ▶▶.</li> <li>➔ Appuyez sur    avant d'appuyer sur ◀◀ ou ▶▶.</li> </ul>
La charge de la batterie rechargeable ne démarre pas.	<ul style="list-style-type: none"> <li>• La batterie rechargeable n'a pas été introduite correctement ou l'adaptateur secteur n'a pas été branché correctement. <ul style="list-style-type: none"> <li>➔ Introduisez la batterie correctement ou branchez l'adaptateur secteur correctement.</li> </ul> </li> </ul>
Le couvercle ne s'ouvre pas.	<ul style="list-style-type: none"> <li>• Les sources d'alimentation ont été déconnectées pendant l'enregistrement ou le montage, ou les piles sont devenues plates. <ul style="list-style-type: none"> <li>➔ Rétablissez les sources d'alimentation ou remplacez les piles épuisées.</li> </ul> </li> </ul>



## Limites du système

Le système d'enregistrement de votre enregistreur MiniDisc est radicalement différent de celui utilisé sur les platines à cassettes ou DAT et se caractérise par les limites décrites ci-dessous. Vous remarquerez cependant que ces limites sont dues à la nature même du système d'enregistrement des MD et ne résultent pas de problèmes mécaniques.

Symptômes	Cause
"TrFULL" apparaît avant que le disque ait atteint la durée maximale d'enregistrement (60 ou 74 minutes).	L'indication "TrFULL" apparaît lorsque 254 plages ont été enregistrées sur le disque, quelle que soit la durée enregistrée totale. Il n'est pas possible d'enregistrer plus de 254 plages sur un minidisque. Pour poursuivre l'enregistrement, effacez les plages jugées inutiles.
"TrFULL" apparaît même avant que le disque ait atteint le nombre maximum de plages ou la durée maximale d'enregistrement.	Un enregistrement et un effacement répétés peuvent provoquer une fragmentation et un éparpillement des données. Bien que ces données éparpillées puissent être lues, chaque fragment est compté comme une plage. En pareil cas, le nombre de plages peut atteindre la limite de 254 et il n'est plus possible d'enregistrer quoi que ce soit. Pour poursuivre l'enregistrement, effacez les plages jugées inutiles.
Impossible d'effacer des repères de plage. La durée d'enregistrement restante n'augmente pas même après avoir effacé de nombreuses plages de courte durée.	Si les données d'une plage sont fragmentées, le repère de plage d'un fragment de moins de 12 secondes ne peut être effacé. Vous ne pouvez pas combiner une plage enregistrée en stéréo et une plage enregistrée en mode monaural; vous ne pouvez pas non plus combiner une plage enregistrée avec un raccordement numérique et une plage enregistrée avec un raccordement analogique. Les plages de moins de 12 secondes ne sont pas comptées, de telle sorte que leur effacement peut ne pas augmenter la durée d'enregistrement.
La somme de la durée totale enregistrée et de la durée restante du disque ne correspondent pas à la durée totale d'enregistrement du disque (60 ou 74 minutes).	En principe, l'enregistrement s'effectue par unités minimales de 2 secondes environ. Lorsque l'enregistrement s'arrête, la dernière unité d'enregistrement utilise toujours cette unité de 2 secondes même si l'enregistrement en cours est plus court. De même, lorsque l'enregistrement redémarre après l'arrêt, l'enregistreur introduira automatiquement un blanc de 2 secondes avant l'enregistrement suivant. (Ceci pour éviter un effacement accidentel d'une plage précédente chaque fois qu'un nouvel enregistrement débute). Par conséquent, le temps d'enregistrement réel diminuera chaque fois qu'un enregistrement est arrêté; un maximum de 6 secondes comparé à la durée potentielle d'enregistrement pour chaque arrêt.
Les plages montées peuvent entraîner des pertes de son durant les opérations de recherche.	La fragmentation des données peut entraîner une perte de son en cours de recherche, car les plages sont reproduites plus rapidement qu'en mode de lecture normale.

## Messages

Si les messages d'erreur suivants clignotent dans la fenêtre d'affichage, vérifiez le tableau ci-dessous.

Message d'erreur	Signification/Remède
BLANK	<ul style="list-style-type: none"><li>• Le MD introduit ne comporte aucun enregistrement.<ul style="list-style-type: none"><li>➔ Introduisez un MD enregistré.</li></ul></li></ul>
ERROR	<ul style="list-style-type: none"><li>• Le disque est endommagé ou ne contient pas les données d'enregistrement ou de montage adéquates.<ul style="list-style-type: none"><li>➔ Réintroduisez le disque. Si cela reste sans effet, réenregistrez-le.</li></ul></li></ul>
FULL	<ul style="list-style-type: none"><li>• Il ne reste plus de place sur le disque (moins de 12 secondes disponibles).<ul style="list-style-type: none"><li>➔ Remplacez le disque.</li></ul></li><li>• Vous avez essayé d'introduire plus de 200 caractères pour identifier une seule plage ou un disque.</li><li>• Vous avez essayé d'introduire plus de 1700 caractères au total pour les titres de plages et du disque en mode d'arrêt ou de lecture.</li><li>• Vous avez essayé d'introduire plus de 500 caractères au total pour les titres de plages et du disque durant un enregistrement.<ul style="list-style-type: none"><li>➔ Introduisez des caractères conformément aux limitations.</li></ul></li></ul>
EDIT	<ul style="list-style-type: none"><li>• Le lecteur MD enregistre des informations (point de début et de fin de plage) de la mémoire du disque.<ul style="list-style-type: none"><li>➔ Attendez que cette opération soit terminée. N'exposez pas le lecteur à des chocs physiques et ne coupez pas l'alimentation électrique.</li></ul></li></ul>
BUSY	<ul style="list-style-type: none"><li>• Vous avez tenté d'utiliser l'enregistreur pendant qu'il accédait aux données enregistrées.<ul style="list-style-type: none"><li>➔ Attendez que le message disparaisse (dans de rares cas, cela peut prendre 2-3 minutes).</li></ul></li></ul>
HiDCin	<ul style="list-style-type: none"><li>• La tension d'alimentation est trop élevée (vous n'utilisez pas l'adaptateur secteur fourni).<ul style="list-style-type: none"><li>➔ Utilisez l'adaptateur secteur fourni.</li></ul></li></ul>
HOLD	<ul style="list-style-type: none"><li>• L'enregistreur est verrouillé.<ul style="list-style-type: none"><li>➔ Faites coulisser HOLD dans le sens opposé à la flèche pour déverrouiller l'enregistreur (page 17).</li></ul></li></ul>
LoBATT	<ul style="list-style-type: none"><li>• Les piles ou la batterie sont plates.<ul style="list-style-type: none"><li>➔ Remplacez les piles sèches ou chargez la batterie rechargeable (pages 23, 24).</li></ul></li></ul>

Message d'erreur	Signification/Remède
MEMORY	<ul style="list-style-type: none"> <li>Vous avez tenté d'effectuer un enregistrement alors qu'il n'y avait aucune indication dans la fenêtre d'affichage et que l'enregistreur se trouvait dans un endroit soumis à des vibrations continues. <ul style="list-style-type: none"> <li>➔ Placez l'enregistreur sur une surface stable et redémarrez l'enregistrement.</li> </ul> </li> </ul>
NoCOPY	<ul style="list-style-type: none"> <li>Vous avez tenté d'effectuer une copie d'un disque protégé par le système de gestion de copie en série. Vous ne pouvez pas réaliser de copies via un raccordement numérique d'une source raccordée numériquement. <ul style="list-style-type: none"> <li>➔ Établissez plutôt un raccordement analogique (page 6).</li> </ul> </li> </ul>
NoDISC	<ul style="list-style-type: none"> <li>Vous avez appuyé sur les touches de lecture ou d'enregistrement alors qu'il n'y avait aucun MD dans l'enregistreur. <ul style="list-style-type: none"> <li>➔ Introduisez un MD.</li> </ul> </li> </ul>
NO SIG	<ul style="list-style-type: none"> <li>L'enregistreur n'a pu détecter de signaux d'entrée numériques. <ul style="list-style-type: none"> <li>➔ Assurez-vous que la source est correctement raccordée (page 11).</li> </ul> </li> </ul>
PbONLY	<ul style="list-style-type: none"> <li>Vous avez tenté d'effectuer un enregistrement ou un montage sur un MD préenregistré (Pb signifie "lecture"). <ul style="list-style-type: none"> <li>➔ Introduisez un MD enregistrable.</li> </ul> </li> </ul>
SAVED	<ul style="list-style-type: none"> <li>Vous avez tenté d'effectuer un enregistrement ou un montage sur un MD dont le taquet est en position de protection contre l'enregistrement. <ul style="list-style-type: none"> <li>➔ Ramenez le taquet dans sa position de départ (page 26).</li> </ul> </li> </ul>
SORRY	<ul style="list-style-type: none"> <li>Vous avez essayé d'effacer le repère de plage au début de la première plage.</li> <li>Vous avez essayé d'effacer un repère de plage pour combiner des plages que l'enregistreur ne peut combiner (une plage enregistrée en stéréo et en mono, par exemple).</li> <li>Vous avez appuyé sur Digital MEGA BASS • AVLS alors que la prise LINE OUT est connectée.</li> <li>Vous avez essayé d'appuyer sur ■■ ou T MARK durant un enregistrement synchronisé.</li> </ul>
TEMP	<ul style="list-style-type: none"> <li>De la chaleur s'est accumulée à l'intérieur de l'enregistreur. <ul style="list-style-type: none"> <li>➔ Laissez refroidir l'enregistreur.</li> </ul> </li> </ul>
TrFULL	<ul style="list-style-type: none"> <li>Il ne reste plus de place pour de nouvelles données lors d'un montage sur le MD. <ul style="list-style-type: none"> <li>➔ Effacez les plages inutiles (page 18).</li> </ul> </li> </ul>
TrPROT	<ul style="list-style-type: none"> <li>Vous avez tenté d'enregistrer ou de monter une plage protégée contre l'effacement. <ul style="list-style-type: none"> <li>➔ Enregistrez ou montez d'autres plages.</li> </ul> </li> </ul>

# Spécifications

## Système

Système de lecture audio

Système audionumérique MiniDisc

Propriétés de la diode laser

Matériau : GaAlAs

Longueur d'onde :  $\lambda = 780$  nm

Durée d'émission : continue

Puissance laser : moins de 44,6  $\mu$ W

(Cette puissance est la valeur mesurée à une distance de 200 mm de la surface de la lentille de l'objectif du bloc optique avec une ouverture de 7 mm.)

Durée d'enregistrement et de lecture

Maximum 74 minutes (MDW-74,

enregistrement stéréo)

Maximum 148 minutes (MDW-74,

enregistrement monaural)

Vitesse de rotation

400 à 900 tr/min (CLV)

Correction d'erreur

Advanced Cross Interleave Reed Solomon

Code (ACIRC)

Fréquence d'échantillonnage

44,1 kHz

Convertisseur de fréquence

d'échantillonnage

Entrée : 32 kHz/44,1 kHz/48 kHz

Codage

Adaptive Transform Acoustic Coding

(ATRAC)

Système de modulation

EFM (Eight to Fourteen Modulation)

Nombre de canaux

2 canaux stéréo

1 canal monaural

Réponse en fréquence

20 à 20.000 Hz  $\pm$  3 dB

Pleurage et scintillement

En-dessous du seuil mesurable

Entrées

MIC (PLUG IN POWER): miniprise stéréo,

0,35-1,38 mV

(OPTICAL) LINE IN: miniprise stéréo à

entrée optique (numérique)

• Entrée de ligne: 69-194 mV

• Entrée optique(numérique): longueur d'onde 660 nm

Sorties

PHONES/REMOTE: miniprise stéréo, niveau de sortie maximum 5 mW + 5 mW, impédance de charge 16 ohms

LINE OUT: miniprise stéréo, 194 mV, impédance de charge 10 kilohm ou plus

## Caractéristiques générales

Puissance de raccordement

Adaptateur secteur Sony (fourni) raccordé à la prise DC IN 4.5 V:

120 V CA, 60 Hz (modèle pour les USA)

220-230 V CA, 50/60 Hz (modèle pour l'Europe)

230-240 V CA, 50 Hz (modèle pour le Royaume-Uni)

240 V CA, 50 Hz (modèle pour l'Australie et la Nouvelle-Zélande)

Deux piles rechargeables au nickel-cadmium NC-AA (fournies)

Deux piles alcalines LR6 (AA) (non fournies)

**Autonomie de fonctionnement des piles**  
Voir "Autonomie de fonctionnement" (page 24)

**Dimensions**

Approx. 116,8 x 18,5 x 86,1 mm (l/h/p)

(4 <sup>5</sup>/<sub>8</sub> x 3 <sup>3</sup>/<sub>4</sub> x 3 <sup>1</sup>/<sub>2</sub> po)

**Masse**

Approx. 160 g (5,6 oz), enregistreur uniquement

Approx. 220 g (7,8 oz), avec un MD enregistrable et deux piles rechargeables au nickel-cadmium NC-AA

**Accessoires fournis**

Câble optique (1)

Adaptateur secteur (1)

Casque d'écoute avec télécommande (1)

Piles rechargeables au nickel-cadmium NC-AA (2)

Etui de transport pour piles rechargeables (1)

## Accessoires optionnels

Piles rechargeables au nickel-cadmium NC-AA

Câble optique

POC-151HG, POC-152HG, POC-MZ1,  
POC-MZ2, POC-15B, POC-15AB, POC-  
DA12SP

Câble de ligne RK-G129, RK-G136

Microphones stéréo ECM-717, ECM-MS907,  
ECM-MS957

Haut-parleurs stéréo\* Série-MDR

Haut-parleurs actifs SRS-A41, SRS-A91

MD enregistrables Série-MDW

Etui de transport pour minidisques CK-MD4

Boîte d'archivage pour minidisques  
CK-MD10

### *Pour les utilisateurs en France*

En cas de remplacement du casque / écouteurs, référez-vous au modèle de casque / écouteurs adaptés à votre appareil et indiqué ci-dessous.

MDR-E805SP

Votre revendeur peut ne pas disposer de certains des accessoires mentionnés ci-dessus. Consultez votre revendeur pour des informations détaillées sur les accessoires disponibles dans votre pays.

Dolby Laboratories Licensing Corporation autorise une licence d'exploitation de ses brevets d'invention américains et étrangers.

La conception et les spécifications sont sujettes à modifications sans préavis.

\* Que vous branchiez directement le casque d'écoute sur la prise PHONES/REMOTE de l'appareil principal ou sur la télécommande, utilisez uniquement un casque d'écoute doté de minifiches stéréo.

### Minifiches stéréo

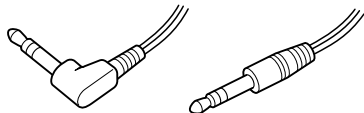

## Qu'est-ce qu'un MD ?

### Comment fonctionne un MiniDisc

Les minidisques (MD) se présentent en deux types : les MD préenregistrés et les MD enregistrables (vierges). Les MD préenregistrés, enregistrés dans des studios d'enregistrement, peuvent pour ainsi dire être reproduits à l'infini. Il ne peuvent cependant pas être réenregistrés comme des cassettes audio. Pour enregistrer, vous devez utiliser un "MD enregistrable".

### *MD préenregistrés*

Ces MD sont enregistrés et reproduits comme des CD ordinaires. Un faisceau laser balaie les irrégularités de la surface du MD et renvoie les informations vers l'objectif de l'enregistreur. L'enregistreur décode alors les signaux et les restitue sous forme de musique.

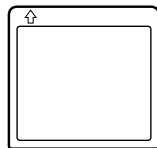

### *MD enregistrables*

Les MD enregistrables, qui font appel à une technologie magnéto-optique (MO), peuvent être réenregistrés de multiples fois. Le laser contenu à l'intérieur de l'enregistreur applique de la chaleur sur le MD, ce qui a pour effet de démagnétiser la couche magnétique du MD. L'enregistreur soumet alors la couche à un champ magnétique. Ce champ magnétique correspond exactement aux signaux audio générés par la source raccordée. (Les polarités nord et sud correspondent aux chiffres "1" et "0"). Le MD démagnétisé adopte la polarité du champ magnétique et devient ainsi un MD enregistré.

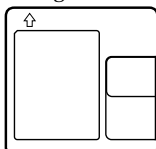

### Miniaturisation

Le minidisque de 2,5 pouces, enveloppé dans une cartouche plastique semblable à celle d'une disquette de 3,5 pouces (voir l'illustration ci-dessus), utilise une nouvelle technologie numérique de compression audio appelée ATRAC (Adaptive TRansform Acoustic Coding). Pour permettre le stockage d'une plus grande quantité de sons dans moins d'espace, la technologie ATRAC extrait et encode uniquement les fréquences audibles pour l'oreille humaine.

### Accès aléatoire rapide

Comme les CD, les MD offrent un accès aléatoire rapide au début de toute plage de musique. Les MD préenregistrés sont enregistrés avec les adresses correspondant à chaque sélection musicale.

Les MD enregistrables sont fabriqués avec une "TOC Area utilisateur" qui contient l'ordre des plages musicales. Le système TOC (Table des matières) est comparable au "système de gestion de répertoire" des disquettes informatiques. En d'autres termes, il contient les adresses de début et de fin de toutes les musiques enregistrées sur le disque. Ces données permettent d'accéder rapidement au début de toute plage dès que vous introduisez le numéro de plage (AMS) ainsi que d'identifier l'emplacement avec un nom de plage, comme vous nommez un fichier sur une disquette.

### Mémoire résistant aux chocs

L'un des principaux inconvénients des systèmes de lecture optique est qu'ils peuvent "sauter" ou insérer des blancs lorsqu'ils sont soumis à des vibrations. Le système MD résout ce problème en utilisant une mémoire tampon qui mémorise les données audio.

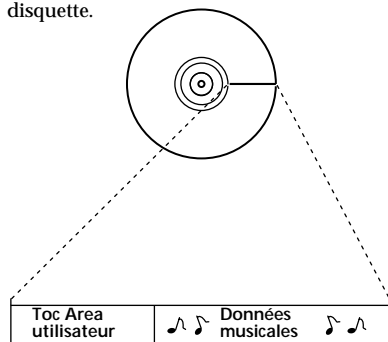

Contient l'ordre des plages ainsi que leurs points de début et de fin.

## Emplacement des commandes

Pour plus de détails, reportez-vous aux pages entre parenthèses.

### Enregistreur

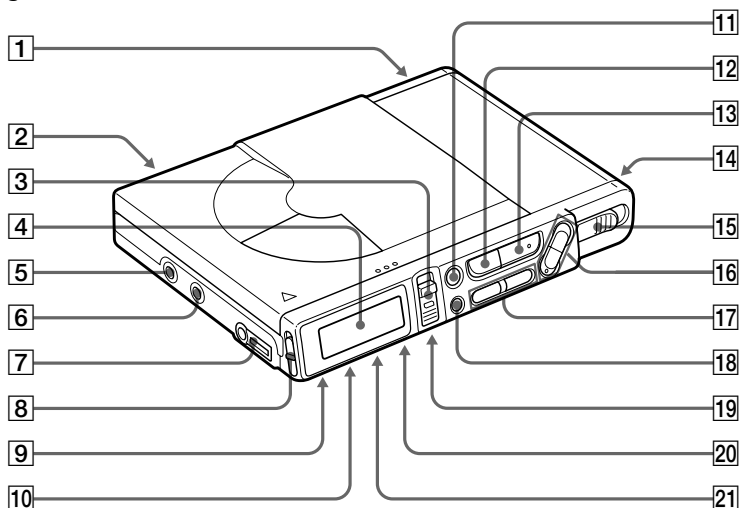



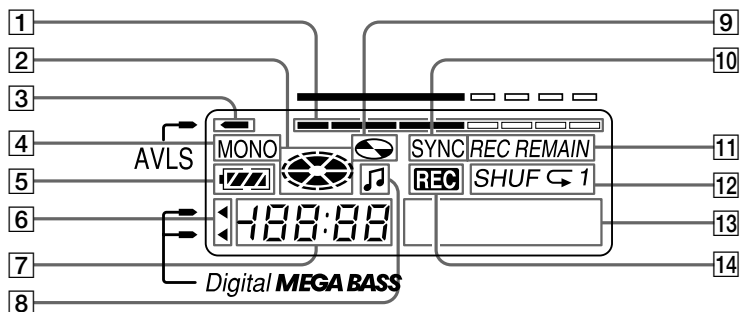

- 1** Compartiment à piles (23)
- 2** Prise MIC (PLUG IN POWER) (12)
- 3** Commutateur REC (enregistrer) (7)
- 4** Fenêtre d'affichage (14, 16)
- 5** Prise (OPTICAL) LINE IN (6, 11)
- 6** Prise LINE OUT (17)
- 7** Prise PHONES/REMOTE (8)
- 8** Commutateur HOLD (17)
- 9** Touche Digital MEGA BASS • AVLS (sur le dessous) (15, 16)
- 10** Commutateur SYNCHRO REC (enregistrement synchronisé) (sur le dessous) (11)

- 11** Touche **||** (pause) • CAPS (7, 9, 21)
- 12** Touche **■** (arrêt) • CHARGE (7, 9, 23)
- 13** Touche **▶** (lecture) • ENTER (7, 9, 18)
- 14** Prise DC IN 4.5V
- 15** Commutateur OPEN
- 16** Touches VOL (volume) +/- (9, 21)
- 17** Touches **◀◀ / ▶▶**
- 18** Touche END SEARCH (7)
- 19** Touche T MARK (repère de plage) • CANCEL (sur le dessous) (19, 21)
- 20** Touche MODE • DELETE (sur le dessous) (13, 15, 21)
- 21** Touche DISPLAY • EDIT • INSERT (sur le dessous) (14, 16, 18, 21)

## Fenêtre d'affichage



- 1** Indicateur de niveau  
Indique le niveau du MD en cours de lecture ou d'enregistrement.
- 2** Indication de disque  
Indique que le disque tourne pour l'enregistrement, la lecture ou le montage d'un MD.
- 3** Repère  : indication AVLS (16)
- 4** Indication MONO (monaural)
- 5** Indication de pile (23)
- 6** Indication  : indication MEGA BASS (15)
- 7** Affichage de durée (14, 16)  
Indique la durée écoulée de la plage ou du MD en cours d'enregistrement ou de lecture.
- 8** Repère  (18, 21, 22)  
S'allume lorsque les informations relatives à la plage sont affichées ou montées.
- 9** Repère  (19, 21, 22)  
S'allume lorsque les informations relatives au disque sont affichées ou montées.
- 10** Indication SYNC (montage synchronisé) (11)
- 11** Indication REMAIN/REC REMAIN (durée restante/plages) (14, 16)  
REMAIN s'allume en même temps que la durée restante de la plage ou du disque, ou du nombre de plages restantes.  
REC REMAIN s'allume en même temps que la durée d'enregistrement restante disponible sur le MD.
- 12** Indication de mode de lecture (15)  
Indique le mode de lecture du MD.
- 13** Affichage d'informations sous forme de caractères  
Affiche les titres des plages et des disques, les messages d'erreur, les numéros des plages, etc.
- 14** Indication REC (7)  
S'allume pendant l'enregistrement. Clignote en mode de veille d'enregistrement.



## Le casque d'écoute et sa télécommande

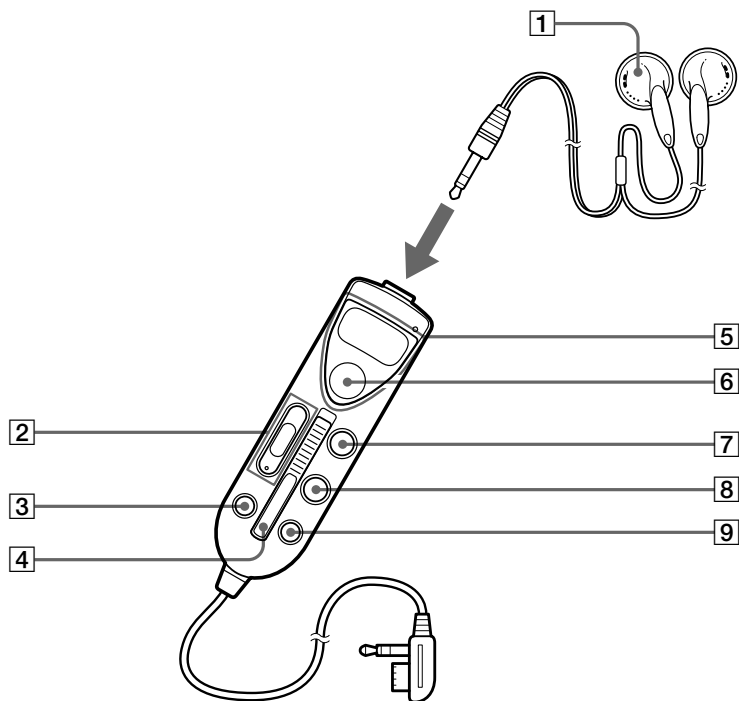

- 1** Casque d'écoute  
Peut être remplacé par un casque d'écoute en option.
- 2** Touche VOL (volume) • POSITION  
+/- (9, 21)
- 3** Touche DELETE (21)
- 4** Commutateur HOLD (17)
- 5** Touche **◀◀ ▶▶**
- 6** Touche **■** (arrêt) • ENTER (7, 9, 18)
- 7** Touche **||** (pause) • CAPS (7, 9, 21)
- 8** Touche T MARK • CANCEL (18)
- 9** Touche EDIT • INSERT (18, 19, 21)





---

Sony  line <http://www.world.sony.com/>

---

Printed on recycled paper

Sony Corporation Printed in Japan

---

---