

Video Cassette Recorder

Mode d'emploi



SLV-SE820D/E Hi-Fi **SHOWVIEW®**
SLV-SE727E Hi-Fi **SHOWVIEW®**
SLV-SX727D Hi-Fi **SHOWVIEW®**
SLV-SE720D/E Hi-Fi **SHOWVIEW®**
SLV-SX720D/E Hi-Fi **SHOWVIEW®**
SLV-SE620D/E Hi-Fi
SLV-SE220D **SHOWVIEW®**

AVERTISSEMENT

Afin d'éviter tout risque d'incendie ou d'électrocution, n'exposez pas cet appareil à la pluie ou à l'humidité.

Afin d'éviter tout risque d'électrocution, n'ouvrez pas le coffret. Ne confiez l'entretien de l'appareil qu'à un technicien qualifié.

Le cordon d'alimentation ne peut être remplacé que dans un centre de service après-vente agréé.

Précautions

Sécurité

- Cet appareil fonctionne sur une tension de 220 – 240 V CA, 50 Hz. Vérifiez si la tension nominale de cet appareil est identique à la tension de votre alimentation secteur locale.
- Si quelque chose pénètre dans le coffret, débranchez le magnétoscope et faites-le vérifier par un technicien qualifié avant de le remettre en service.
- L'appareil n'est pas déconnecté de la source d'alimentation (secteur) aussi longtemps qu'il reste branché sur la prise murale, même si l'appareil proprement dit a été mis hors tension.
- Débranchez le magnétoscope de la prise secteur si vous n'envisagez pas de l'utiliser pendant une période prolongée. Pour débrancher le cordon d'alimentation, débranchez la fiche. Ne tirez jamais sur le cordon proprement dit.
- Ne placez pas de récipients remplis de liquides (vases, etc.) sur l'appareil. Ceci ferait courir un risque d'incendie ou d'électrocution.

Installation

- Prévoir une circulation d'air adéquate pour éviter une surchauffe interne du magnétoscope.
- Ne pas installer le magnétoscope sur une surface molle, comme un tapis ou une couverture, ou près de rideaux ou de draperies, qui pourraient bloquer les orifices de ventilation.
- Ne pas installer le magnétoscope près d'une source de chaleur, comme un radiateur ou une conduite d'air chaud, ou dans un endroit directement exposé au soleil, à de la poussière excessive, à des vibrations mécaniques ou à des chocs.
- Ne pas installer le magnétoscope dans une position inclinée. Il a été conçu pour fonctionner uniquement à l'horizontale.
- Eloigner le magnétoscope et les vidéocassettes de tout appareil contenant un aimant puissant, comme un four à micro-ondes ou de gros haut-parleurs.
- Ne posez pas d'objets lourds sur l'appareil.

- Si l'appareil est transporté directement d'un endroit froid à un endroit chaud, de la condensation risque de se former à l'intérieur et d'endommager la tête vidéo ou la bande. Lorsque vous installez cet appareil pour la première fois ou lorsque vous le transportez d'un endroit froid à un endroit chaud, attendez environ trois heures avant de le faire fonctionner.

Attention

Les émissions télévisées, les films, les cassettes vidéo et autres matériaux peuvent être protégés par des droits d'auteur. L'enregistrement non autorisé de tels matériaux peut être en infraction avec la législation sur les droits d'auteur. De même, l'utilisation de ce magnétoscope avec un téléviseur relié à un réseau de télédistribution peut être soumise à l'autorisation de l'exploitant du câble et/ou du propriétaire de la chaîne.

Standards couleur compatibles

Ce magnétoscope est conçu pour enregistrer suivant le standard couleur PAL (B/G) et lire les cassettes suivant le standard couleur PAL (B/G). L'enregistrement de sources vidéo basées sur d'autres standards couleur ne peut être garanti.

SHOWVIEW est une marque déposée par Gemstar Development Corporation. Le système SHOWVIEW est fabriqué sous licence de Gemstar Development Corporation.

Table des matières

Préparation

- 4 Index des composants et des commandes
- 11 Etape 1 : Déballage
- 12 Etape 2 : Préparation de la télécommande
- 16 Etape 3 : Raccordement du magnétoscope
- 20 Etape 4 : Réglage du magnétoscope à l'aide de la fonction de réglage automatique
- 24 Réglage de l'horloge
- 26 Transfert des présélections du téléviseur (non disponible sur les SLV-SE620D/E et SE220D)
- 27 Sélection de la langue des menus
- 28 Présélection des canaux
- 31 Changement/désactivation de numéros de chaîne
- 36 Réglage du décodeur TV-PAYANTE/Canal Plus (non disponible sur le SLV-SE620D)

Opérations de base

- 39 Lecture d'une cassette
- 41 Enregistrement d'émissions
- 45 Enregistrement d'émissions à l'aide du Dial Timer (SLV-SE820D/E uniquement)
- 50 Enregistrement d'émissions à l'aide du système ShowView® (non disponible sur le SLV-SE620D/E)
- 54 Enregistrement d'émissions à l'aide du programmeur

Autres opérations

- 57 Lecture/recherche à différentes vitesses
- 60 Réglage de la durée d'enregistrement
- 61 Vérification/modification/annulation de programmations
- 63 Enregistrement d'émissions stéréo et bilingues (non disponible sur le SLV-SE220D)
- 66 Recherche à l'aide de la fonction d'index (non disponible sur le SLV-SE220D)
- 68 Réglage de l'image
- 69 Réduction de la consommation électrique du magnétoscope
- 70 Modification des options de menu

Montage

- 72 Raccordement à un magnétoscope ou à une chaîne stéréo
- 74 Montage de base
- 75 Doublage audio (SLV-SE820D/E uniquement)

Informations complémentaires

- 76 Guide de dépannage
- 80 Spécifications
- 82 Index

Couverture dos

Guide de démarrage rapide

Index des composants et des commandes

Reportez-vous aux pages indiquées entre parenthèses () pour plus de détails.

Panneau avant

Pour le SLV-SE820D/E

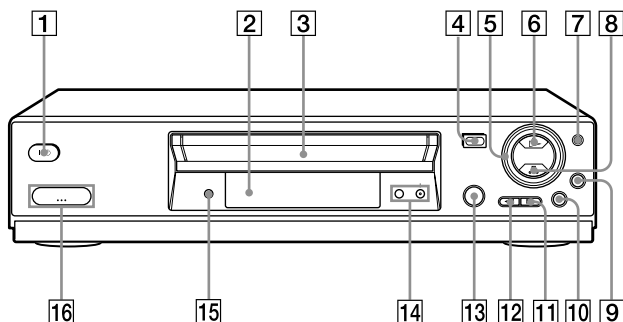

- | | |
|-------------------------------------------------------------------------------------------------------------------------------------------------------------------------------------------------------------------------------------------------------------------------------------------------------------------------------------------------------------------------------------------------------------------------------------------------------------------------------------------------------------------------------|-------------------------------------------------------------------------------------------------------------------------------------------------------------------------------------------------------------------------------------------------------------------------------------------------------------------------------------|
| <p>1 Commutateur I/⏻ (marche/veille)</p> <p>2 Capteur de télécommande (12)</p> <p>3 Compartiment à cassette</p> <p>4 Touche ⏏ (éjection) (39)</p> <p>5 Bague Shuttle (57)</p> <p>6 Touche ▷ (lecture)* (39) (57)</p> <p>7 Touche JOG (57)</p> <p>8 Touche ■ (arrêt)* (23) (39) (74) (75)</p> <p>9 Touche REC ● (enregistrement) (42) (60) (74)</p> <p>10 Touche (pause) (39) (49) (74) (75)</p> <p>11 Touche ►► (avance rapide) (39) (57)</p> | <p>12 Touche ◀◀ (rembobinage) (39) (57)</p> <p>13 ⌚ DIAL TIMER (bouton programmeur) (45)</p> <p>14 Touches PROGRAM (programme) +/-* (46) (58) (68)</p> <p>15 Touche AUDIO DUB (doublage audio) (75)</p> <p>16 Prises ↻ LINE-2 (ligne 2) L (gauche) → R (droite) (avec cache)* (72) (73) (75)</p> |
|-------------------------------------------------------------------------------------------------------------------------------------------------------------------------------------------------------------------------------------------------------------------------------------------------------------------------------------------------------------------------------------------------------------------------------------------------------------------------------------------------------------------------------|-------------------------------------------------------------------------------------------------------------------------------------------------------------------------------------------------------------------------------------------------------------------------------------------------------------------------------------|

Comment ouvrir le cache de la prise

- 1** Appuyez sur le bas du cache.
- 2** Accrochez le bord supérieur du cache avec le doigt et ouvrez le cache.

* Les touches ▷ (lecture), ■ (arrêt) et PROGRAM + et le cache de la prise comportent un point tactile.

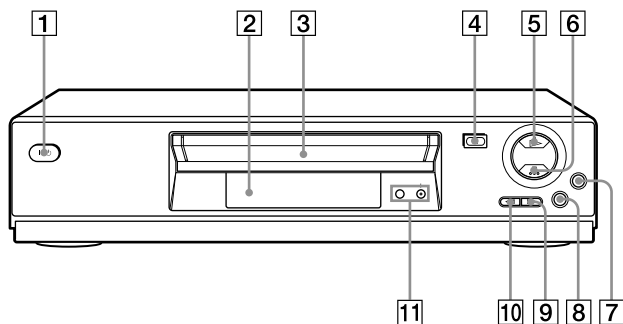

- | | |
|--------------------------------------------------------------------------------------------------------------------------------------------------------------------------------------------------------------------------------------------------------------------------------|---------------------------------------------------------------------------------------------------------------------------------------------------------------------------------------------------------------------------------------------------------------------------|
| <p>1 Commutateur I/O (marche/veille)</p> <p>2 Capteur de télécommande (12)</p> <p>3 Compartiment à cassette</p> <p>4 Touche (éjection) (39)</p> <p>5 Touche (lecture)* (39) (57)</p> <p>6 Touche (arrêt)* (23) (39) (74) (75)</p> | <p>7 Touche REC (enregistrement) (42) (60) (74)</p> <p>8 Touche (pause) (39) (74) (75)</p> <p>9 Touche (avance rapide) (39) (57)</p> <p>10 Touche (rembobinage) (39) (57)</p> <p>11 Touches PROGRAM (programme) +/-* (58) (68)</p> |
|--------------------------------------------------------------------------------------------------------------------------------------------------------------------------------------------------------------------------------------------------------------------------------|---------------------------------------------------------------------------------------------------------------------------------------------------------------------------------------------------------------------------------------------------------------------------|

* Les touches (lecture), (arrêt) et PROGRAM + comportent un point tactile.

Pour le SLV-SE220D

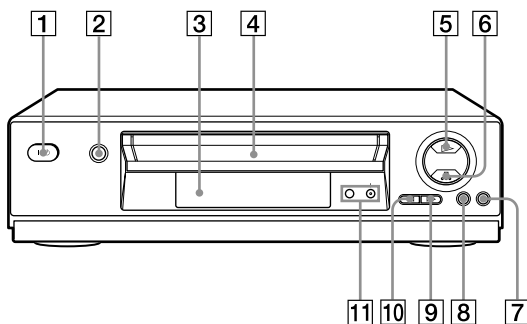

- 1** Commutateur I/⏻ (marche/veille)
- 2** Touche ≡ (éjection) (39)
- 3** Capteur de télécommande (12)
- 4** Compartiment à cassette
- 5** Touche ▷ (lecture)* (39) (57)
- 6** Touche ■ (arrêt)* (23) (39) (74) (75)

- 7** Touche REC ● (enregistrement) (42) (60) (74)
- 8** Touche || (pause) (39) (74) (75)
- 9** Touche ►► (avance rapide) (39) (57)
- 10** Touche ◀◀ (rembobinage) (39) (57)
- 11** Touches PROGRAM (programme) +/-* (58) (68)

* Les touches ▷ (lecture), ■ (arrêt) et PROGRAM + comportent un point tactile.

Fenêtre d'affichage

Pour les SLV-SE820D/E, SE727E, SX727D, SE720D/E et SX720D/E

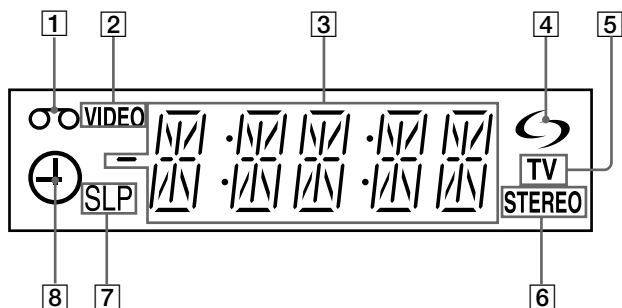

- | | |
|-----------------------------------------------------------------------------------------------|---------------------------------------------------------------------------|
| 1 Indicateur de cassette | 5 Indicateur TV (44) |
| 2 Indicateur VIDEO (17) (42) | 6 Indicateur STEREO (63) |
| 3 Indicateur de compteur de bande/
horloge/ligne/numéro de chaîne (39)
(41) (74) | 7 Indicateurs de vitesse de bande (41) |
| 4 Indicateur ↻ (smartlink) (18) | 8 Indicateur de programmeur/
enregistrement (42) (47) (52) (55) |

Pour les SLV-SE620D/E et SE220D

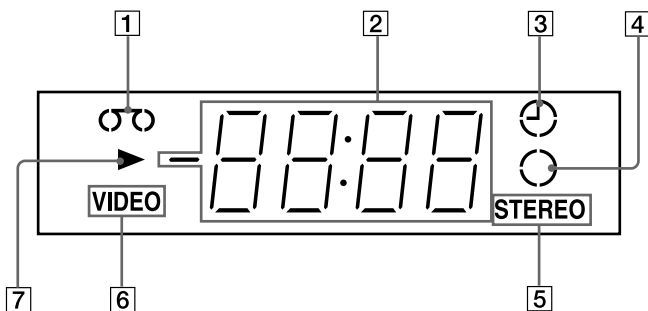

- | | |
|-----------------------------------------------------------------------------------------------|-------------------------------------------|
| 1 Indicateur de cassette | 4 Indicateur d'enregistrement (42) |
| 2 Indicateur de compteur de bande/
horloge/ligne/numéro de chaîne (39)
(41) (74) | 5 Indicateur STEREO* (63) |
| 3 Indicateur de programmeur (47)
(52) (55) | 6 Indicateur VIDEO (17) (42) |
| | 7 Indicateur de lecture |

* non disponible sur le SLV-SE220D

suite

Panneau arrière

Pour les SLV-SE820D/E, SE727E, SX727D, SE720D/E, SX720D/E et SE620D/E

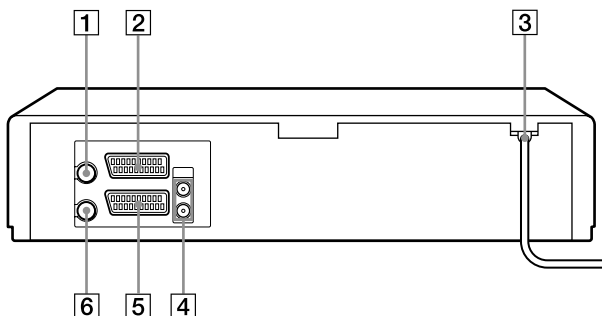

Pour le SLV-SE220D

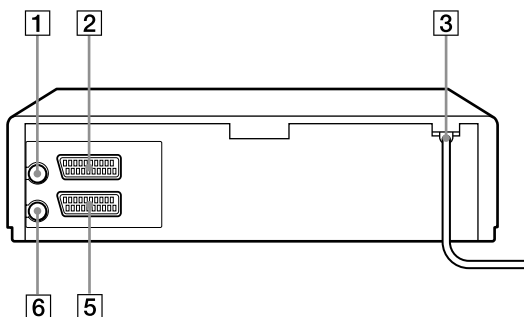

1 Connecteur Γ (entrée antenne) (16) (17)

2 Connecteur LINE-3 (DEC/EXT) (ligne 3 (décodeur))*¹
Connecteur LINE-2 (DEC/EXT) (ligne 2 (décodeur))*² (19) (36) (73)

3 Cordon d'alimentation (16) (17)

4 Prises AUDIO (OUT/SORTIE) R/D (sortie audio droite) L/G (gauche)*³ (19)

5 Connecteur LINE-1 (ligne 1) (EURO AV) (17) (36) (72)

6 Connecteur  (sortie TV) (16) (17)

*¹ SLV-SE820D/E uniquement

*² SLV-SE727E, SX727D, SE720D/E, SX720D/E, SE620E et SE220D uniquement

*³ non disponible sur le SLV-SE620D/E

Télécommande

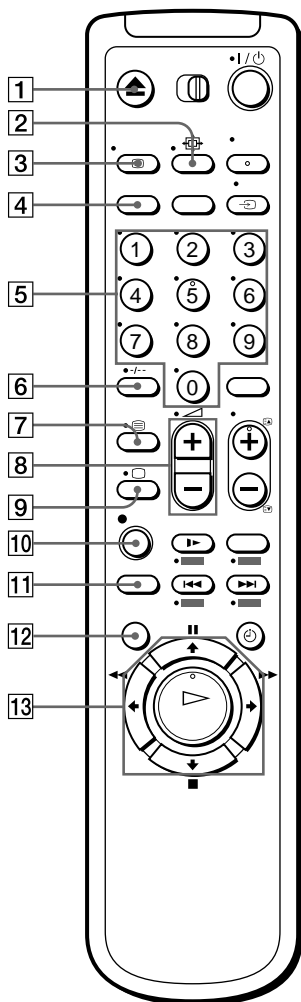

- 1 Touche ▲ (éjection) (39)
- 2 Touche ◻ (écran large) (*pour le téléviseur*) (14) (15)
- 3 Touche [DISPLAY] (affichage) (14) (39) (42)
- 4 Touche COUNTER (compteur)/REMAIN (durée restante) (42)
- 5 Touches de numéro de chaîne*1 (13) (43)
- 6 Touche -.- (chiffre des dizaines) (13) (43)
- 7 Touche [Teletext] (*pour le téléviseur*)*2 (14)
- 8 Touches ▲ (volume) +/- (*pour le téléviseur*) (13)
- 9 Touche □ de mise sous tension du téléviseur/sélection du mode télévision (*pour le téléviseur*)*2 (14)
- 10 Touche ● REC (enregistrement) (42) (60)
- 11 Touche SP (durée normale)/LP (longue durée)*3 (41)
- 12 Touche MENU (24) (61)
- 13 Touche [Pause]/▲ (24) (39)
Touche [Stop]/▼ (24) (39)
Touche ◀◀ (rembobinage)/◀ (24) (39) (57)
Touche ▶▶ (avance rapide)/▶ (24) (39) (57)
Touche ▷ (lecture)/OK*1 (24) (39) (57)

*1 Les touches ▷ (lecture), AUDIO MONITOR, numéro 5 et PROG + comportent un point tactile.

*2 SLV-SE820D/E, SE727E et SX727D uniquement

*3 non disponible sur le SLV-SE220D

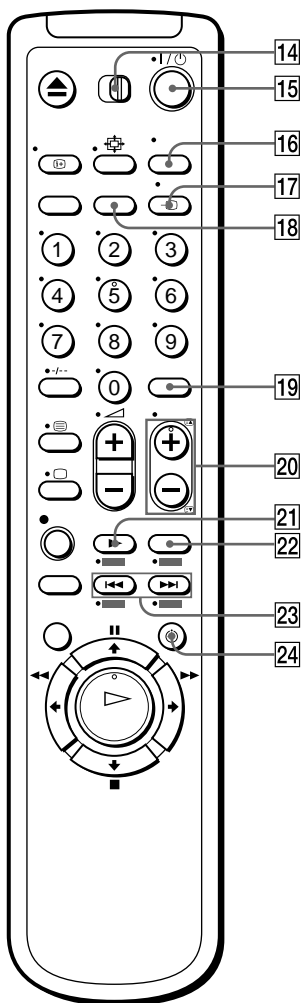

- 14** Commutateur de télécommande
TV / VIDEO (12)
- 15** Commutateur I/⏻ (marche/veille)
(13) (14) (52)
- 16** Touche AUDIO MONITOR
(sélection du son)*1*3 (14) (64)
- 17** Touche ⇄ TV/VIDEO (13) (17)
(42)
- 18** Touche CLEAR (supprimer) (39)
(51) (61)
- 19** Touche INPUT SELECT (sélection
d'entrée) (41) (55) (74)
- 20** Touches PROG (programme) +/-*1
(13) (41)

Touches d'accès aux pages de
télétexte / (pour le
téléviseur)*2 (14)
- 21** Touche SLOW (ralenti)*4 (57)
- 22** Touche *2*4 (57)
- 23** Touches / (recherche
d'index)*3*4 (66)
- 24** Touche TIMER (programmeur)
(50) (54)

*1 Les touches (lecture), AUDIO MONITOR, numéro 5 et PROG + comportent un point tactile.

*2 SLV-SE820D/E, SE727E et SX727D uniquement

*3 non disponible sur le SLV-SE220D

*4 Touches FASTTEXT (pour le téléviseur) (SLV-SE820D/E, SE727E et SX727D uniquement)

Etape 1 : Déballage

Vérifiez que vous avez reçu les accessoires suivants avec le magnétoscope :

- Télécommande

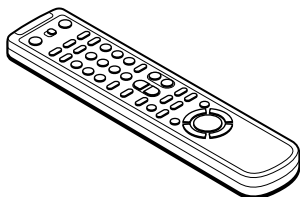

- Piles R6 (format AA)

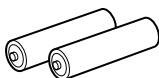

- Câble d'antenne

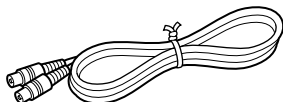

Vérification du modèle

Les instructions contenues dans le présent mode d'emploi concernent les 11 modèles suivants : SLV-SE820D, SE820E, SE727E, SX727D, SE720D, SE720E, SX720D, SX720E, SE620D, SE620E et SE220D. Vérifiez le nom de modèle au dos du magnétoscope.

C'est le modèle SLV-SE820D/E qui est utilisé pour les illustrations. Toute différence de fonctionnement est clairement spécifiée dans le texte, par exemple "SLV-SE820D/E uniquement".

Etape 2 : Préparation de la télécommande

Installation des piles

Introduisez deux piles R6 (format AA) en faisant correspondre les polarités + et - des piles avec le schéma du compartiment à piles.

Introduisez d'abord l'extrémité négative (-), puis poussez et enfoncez jusqu'à ce que l'extrémité positive (+) s'engage.

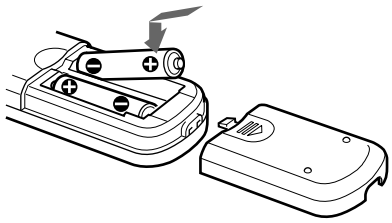

Utilisation de la télécommande

Vous pouvez utiliser cette télécommande pour commander ce magnétoscope et un téléviseur Sony. Les touches marquées d'un point (•) sur la télécommande peuvent être utilisées pour commander votre téléviseur Sony. Si le téléviseur ne comporte pas le symbole  à côté du capteur de télécommande, cette télécommande sera inopérante avec le téléviseur.

Capteur de télécommande

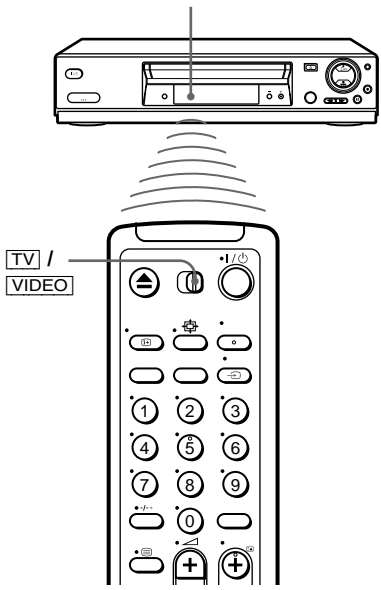

Pour commander	Mettez TV / VIDEO sur
le magnétoscope	VIDEO et dirigez la télécommande vers le capteur du magnétoscope
un téléviseur Sony	TV et dirigez la télécommande vers le capteur du téléviseur

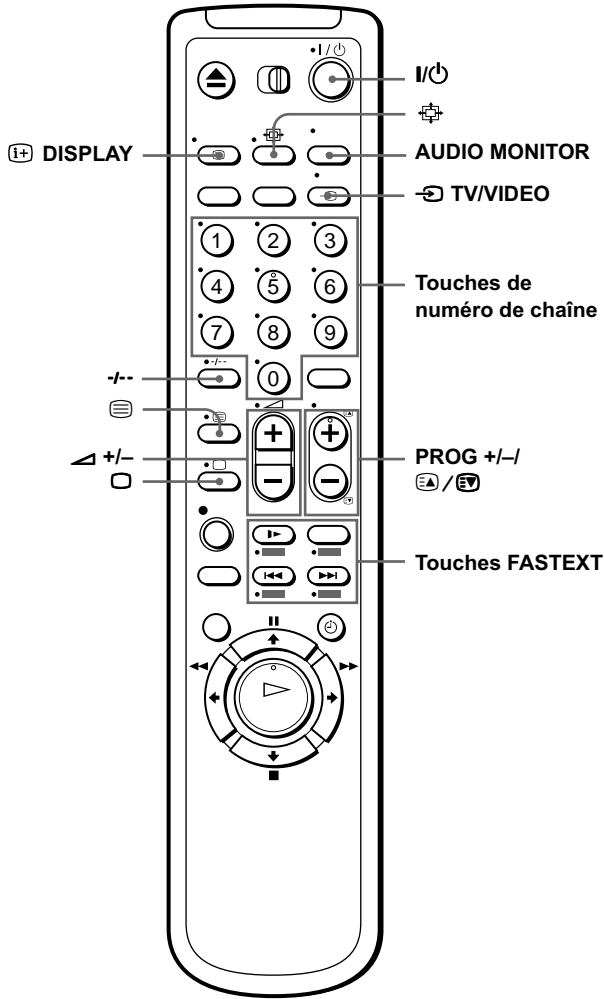

Touches de commande du téléviseur

Pour	Appuyez sur
mettre le téléviseur en veille	I/Power
sélectionner une source d'entrée : entrée d'antenne ou entrée de ligne	TV/VIDEO
sélectionner une chaîne sur le téléviseur	les touches de numéro de chaîne, -/--, PROG +/-
régler le volume du téléviseur	∧ +/-

Pour	Appuyez sur
passer en mode télévision (télétexte désactivé)* ¹	□ (TV)
passer en mode télétexte* ¹	☰ (Teletext)
sélectionner le son* ²	AUDIO MONITOR
utiliser FASTEXT* ¹	les touches FASTEXT
faire apparaître l'affichage sur écran	Ⓢ DISPLAY
changer de page de télétexte* ¹	Ⓢ / Ⓢ
activer/désactiver le mode écran large d'un téléviseur à écran large Sony (Pour les autres fabricants de téléviseurs à écran large, voir "Pour commander d'autres téléviseurs avec la télécommande (SLV-SE820D/E, SE727E et SX727D uniquement)" ci-dessous.)	Ⓢ (écran large)

Remarques

- En mode d'utilisation normale, l'autonomie des piles est de trois à six mois environ.
- Si vous ne comptez pas utiliser la télécommande pendant une période prolongée, retirez les piles afin d'éviter qu'elles ne coulent et causent des dommages.
- N'utilisez pas simultanément une pile neuve et une pile usagée.
- N'utilisez pas des piles de types différents.
- Certaines touches peuvent se révéler inopérantes avec certains téléviseurs Sony.

*¹ SLV-SE820D/E, SE727E et SX727D uniquement

*² non disponible sur le SLV-SE220D

Pour commander d'autres téléviseurs avec la télécommande (SLV-SE820D/E, SE727E et SX727D uniquement)

La télécommande est préprogrammée pour commander des téléviseurs de marques autres que Sony. Si votre téléviseur figure dans le tableau ci-dessous, spécifiez le numéro de code de fabricant correspondant.

1 Mettez **TV** / **VIDEO** en haut de la télécommande sur **TV**.

2 Maintenez **I/⏻** enfoncée et saisissez le numéro de code de votre téléviseur à l'aide des touches de numéro de chaîne. Relâchez ensuite **I/⏻**.

Vous pouvez maintenant utiliser les touches de commande du téléviseur suivantes pour commander votre téléviseur :

I/⏻, **☰** TV/VIDEO, touches de numéro de chaîne, **-/-** (chiffre des dizaines), **PROG +/-**, **⏪ +/-**, **□** (TV), **☰** (Teletext), touches **FASTEXT**, **Ⓢ** (écran large)*, **MENU***, **↑/↓/←/→*** et **OK***.

* Il est possible que ces touches ne fonctionnent pas avec tous les téléviseurs.

Numéros de code des téléviseurs compatibles



Si plusieurs numéros de code figurent dans la liste, essayez-les successivement pour déterminer celui qui fonctionne avec votre téléviseur.

Pour passer en mode écran large, reportez-vous aux notes sous ce tableau pour les numéros de code applicables.





Fabricant	Numéro de code
Sony	01* ¹ , 02
Akai	68
Ferguson	52
Grundig	10* ¹ , 11* ¹
Hitachi	24
JVC	33
Loewe	45
Mivar	09, 70
NEC	66
Nokia	15, 16, 69* ³

Fabricant	Numéro de code
Panasonic	17* ¹ , 49
Philips	06* ¹ , 07* ¹ , 08* ¹
Saba	12, 13
Samsung	22, 23
Sanyo	25
Sharp	29
Telefunken	36
Thomson	43* ²
Toshiba	38

*¹ Appuyez sur  (écran large) pour activer ou désactiver le mode écran large.

*² Appuyez sur  (écran large), puis sur  +/- pour sélectionner le mode écran large désiré.

*³ Appuyez sur  (écran large). Le menu apparaît sur l'écran du téléviseur.

Appuyez ensuite sur  /  /  /  pour sélectionner l'écran large désiré et appuyez sur OK.

Conseil

- Lorsque vous spécifiez correctement le numéro de code de votre téléviseur alors que le téléviseur est allumé, il s'éteint automatiquement.

Remarques

- Si vous saisissez un nouveau numéro de code, le numéro de code précédent est effacé.
- Si votre téléviseur utilise un système de télécommande différent de celui programmé pour le magnétoscope, la télécommande ne fonctionnera pas avec votre téléviseur.
- Lorsque vous remplacez les piles de la télécommande, ceci peut modifier le numéro de code. Spécifiez le numéro de code approprié à chaque fois que vous remplacez les piles.

Etape 3 : Raccordement du magnétoscope

Si votre téléviseur comporte un connecteur Scart (EURO-AV), voir page 17.

Si votre téléviseur ne comporte pas de connecteur Scart (EURO-AV)

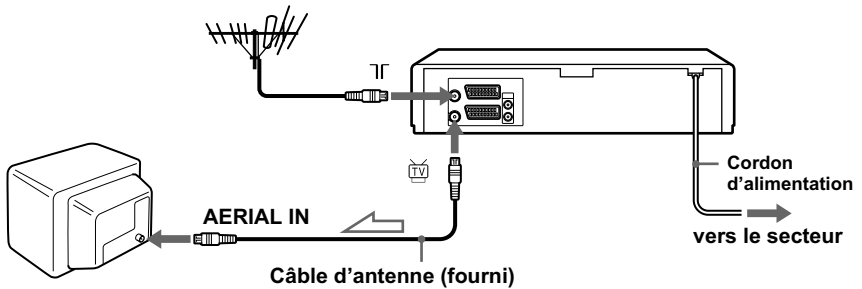

 : Sens du signal

- 1 Débranchez le câble d'antenne de votre téléviseur et raccordez-le à  sur le panneau arrière du magnétoscope.

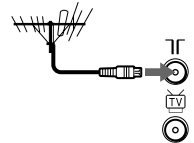

- 2 Raccordez la prise  du magnétoscope à l'entrée d'antenne de votre téléviseur au moyen du câble d'antenne fourni.

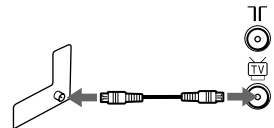

- 3 Branchez le cordon d'alimentation à la prise secteur.

Remarque

- Si vous ne raccordez le magnétoscope au téléviseur que par un câble d'antenne, il vous faudra régler votre téléviseur pour le magnétoscope (voir page 20).

Si votre téléviseur comporte un connecteur Scart (EURO-AV)

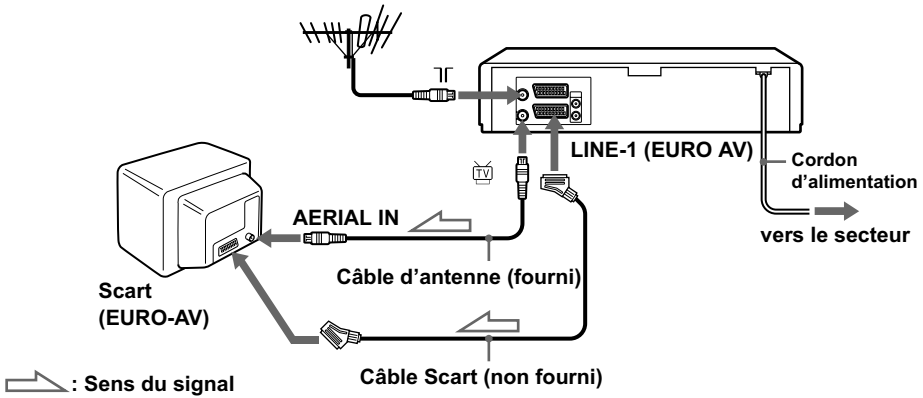

1

Débranchez le câble d'antenne de votre téléviseur et raccordez-le à T sur le panneau arrière du magnéscope.

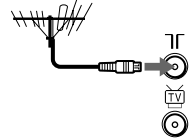

2

Raccordez TV du magnéscope à l'entrée d'antenne de votre téléviseur au moyen du câble d'antenne fourni.

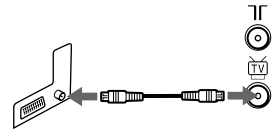

3

Raccordez LINE-1 (EURO AV) du magnéscope au connecteur Scart (EURO-AV) du téléviseur au moyen du câble Scart en option.

Cette connexion améliore la qualité de l'image et du son. Pour regarder l'image du magnéscope, appuyez sur TV/VIDEO pour afficher l'indicateur VIDEO dans la fenêtre d'affichage.



4

Branchez le cordon d'alimentation à la prise secteur.

suite

Fonctionnalités du système SMARTLINK (non disponible sur les SLV-SE620D/E et SE220D)

Si le téléviseur est compatible SMARTLINK, MEGALOGIC*¹, EASYLINK*², Q-Link*³, EURO VIEW LINK*⁴ ou T-V LINK*⁵, vous

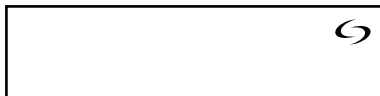

pouvez utiliser la fonction SMARTLINK après avoir effectué les opérations de la page précédente (l'indicateur  apparaît dans la fenêtre d'affichage du magnétoscope lorsque vous mettez le téléviseur sous tension). Le système SMARTLINK offre les fonctionnalités suivantes :

- **Enregistrement direct du téléviseur**
Cette fonction vous permet d'enregistrer facilement l'émission que vous regardez lorsque le magnétoscope est allumé. Pour plus de détails, voir "Enregistrement de l'émission que vous regardez (Enregistrement direct du téléviseur) (non disponible sur les SLV-SE620D/E et SE220D)" à la page 44.
- **Lecture monotouche**
La fonction de lecture monotouche vous permet de lancer la lecture automatiquement sans allumer le téléviseur. Pour plus de détails, voir "Lancement automatique de la lecture avec une seule touche (Lecture monotouche) (non disponible sur les SLV-SE620D/E et SE220D)" à la page 40.
- **Menu monotouche**
Lorsque le magnétoscope est allumé, vous pouvez allumer le téléviseur, le régler sur le canal vidéo et faire apparaître automatiquement l'affichage sur écran du magnétoscope en appuyant sur MENU de la télécommande.
- **Programmateurs monotouche**
Lorsque le magnétoscope est allumé, vous pouvez allumer le téléviseur, le régler sur le canal vidéo et afficher le menu d'enregistrement programmé (menu MINUTERIE ou SHOWVIEW) automatiquement en appuyant sur  TIMER de la télécommande.
Vous pouvez spécifier le menu d'enregistrement programmé qui s'affiche à l'aide d'OPTIONS PROG. du menu FONCTIONS AVANCÉES (voir page 71).
- **NexTView Download**
Vous pouvez facilement régler la minuterie en utilisant la fonction NexTView Download de votre téléviseur. Veuillez vous référer au manuel d'instruction de votre téléviseur.

*¹ "MEGALOGIC" est une marque déposée par Grundig Corporation.

*² "EASYLINK" est une marque de Philips Corporation.

*³ "Q-Link" est une marque de Panasonic Corporation.

*⁴ "EURO VIEW LINK" est une marque de Toshiba Corporation.

*⁵ "T-V LINK" est une marque de JVC Corporation.

Remarque

- Tous les téléviseurs ne répondent pas aux fonctions ci-dessus.

Autres raccordements

A une chaîne stéréo (non disponible sur les SLV-SE620D/E et SE220D)

Vous pouvez améliorer la qualité du son en raccordant une chaîne stéréo aux prises AUDIO R/D L/G, comme illustré ci-contre.

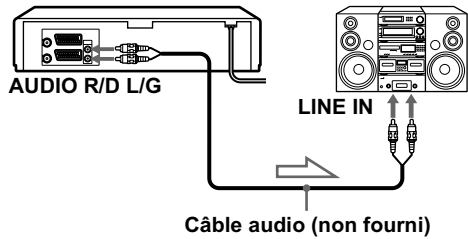

↗ : Sens du signal

A un tuner satellite ou numérique avec la fonction Ligne passante (non disponible sur le SLV-SE620D)

La fonction Ligne passante vous permet de regarder sur votre téléviseur des émissions depuis un tuner satellite ou numérique raccordé à ce magnétophone même lorsque le magnétophone est éteint.

Lorsque vous mettez le tuner satellite ou numérique sous tension, ce magnétophone transmet automatiquement le signal du tuner satellite ou numérique au téléviseur sans s'allumer lui-même.

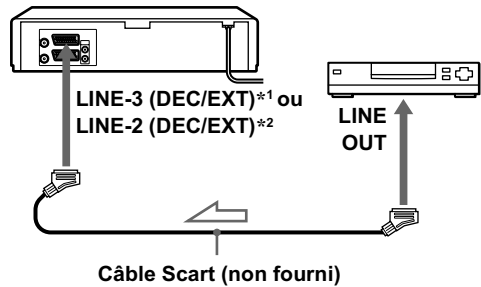

↗ : Sens du signal

1 Raccordez le tuner satellite ou numérique au connecteur LINE-3 (DEC/EXT)*1 ou LINE-2 (DEC/EXT)*2 comme sur la figure ci-dessus.

2 Mettez le magnétophone hors tension.

Pour regarder une émission, allumez le tuner satellite ou numérique et le téléviseur.

Remarques

- La fonction Ligne passante ne fonctionne pas correctement si VEILLE ECO est sur OUI dans le menu RÉGLAGES UTILISATEUR. Pour un fonctionnement correct, mettez VEILLE ECO sur NON (voir page 69).
- Vous ne pouvez pas regarder une émission sur le téléviseur pendant l'enregistrement sauf si vous enregistrez une émission satellite ou numérique.
- Cette fonction peut être inopérante avec certains types de tuner satellite ou numérique.
- Lorsque le magnétophone est éteint, réglez le téléviseur sur le canal vidéo.

*1 SLV-SE820D/E uniquement

*2 SLV-SE727E, SX727D, SE720D/E, SX720D/E, SE620E et SE220D uniquement

Etape 4 : Réglage du magnétoscope à l'aide de la fonction de réglage automatique

Avant la première utilisation du magnétoscope, procédez au réglage du magnétoscope à l'aide de la fonction de réglage automatique. Cette fonction vous permet de régler automatiquement la langue des écrans de menu, les chaînes de télévision, les canaux guides pour le système ShowView* et l'horloge du magnétoscope*.

1 Mettez le téléviseur sous tension et réglez-le sur le canal vidéo. Si votre téléviseur ne comporte pas de connecteur Scart (EURO-AV), réglez le téléviseur sur le canal 32 (canal RF initial pour ce magnétoscope). Consultez le manuel du téléviseur pour les instructions sur le réglage des chaînes. Si l'image n'apparaît pas clairement, voir "Pour modifier le canal RF" à la page 22.

2 Branchez le cordon d'alimentation à la prise secteur. Le magnétoscope se met automatiquement sous tension et les abréviations des langues apparaissent sur l'écran du téléviseur.

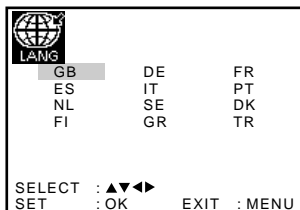

Les abréviations de langues sont les suivantes :

Abréviation	Langue
GB	Anglais
ES	Espagnol
NL	Néerlandais
FI	Finnois
DE	Allemand
IT	Italien

Abréviation	Langue
SE	Suédois
GR	Grec
FR	Français
PT	Portugais
DK	Danois
TR	Turc

3



Appuyez sur ↑/↓/←/→ pour sélectionner l'abréviation de la langue dans le tableau de l'étape 2, puis appuyez sur OK.

Le message de la fonction de réglage automatique apparaît.

4

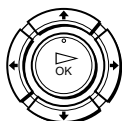

Appuyez sur OK.

Le menu SÉLECTION DU PAYS* apparaît.

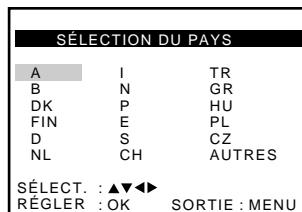

Les abréviations de pays sont les suivantes :

Abréviation	Pays
A	Autriche
B	Belgique
DK	Danemark
FIN	Finlande
D	Allemagne
NL	Pays-Bas
I	Italie
N	Norvège
P	Portugal

Abréviation	Pays
E	Espagne
S	Suède
CH	Suisse
TR	Turquie
GR	Grèce
HU	Hongrie
PL	Pologne
CZ	République tchèque

5

**Pour les SLV-SE820D/E,
SE727E, SX727D, SE720D/E,
SX720D/E et SE220D**

Appuyez sur **↑/↓/←/→** pour sélectionner l'abréviation de votre pays dans le tableau de l'étape 4, puis appuyez sur **OK**.

Si votre pays n'apparaît pas, choisissez **AUTRES**.

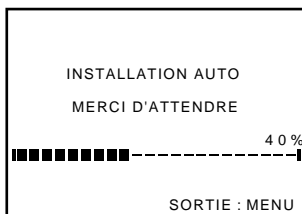

Le magnétoscope recherche toutes les chaînes captables et les présélectionne (dans l'ordre approprié pour votre région).

Si vous souhaitez modifier l'ordre des chaînes ou désactiver les numéros de chaînes non désirés, voir "Changement/désactivation de numéros de chaîne" à la page 31.

Une fois la recherche ou le transfert terminé, l'heure apparaît pour chaque station transmettant un signal horaire. Si l'heure n'apparaît pas, réglez l'horloge manuellement. Voir "Réglage de l'horloge" à la page 24.

Pour le SLV-SE620D/E

Le menu de réglage de l'horloge apparaît. Voir "Réglage de l'horloge" à la page 24.

Pour annuler la fonction de réglage automatique

Appuyez sur **MENU**.

Pour modifier le canal RF

Si l'image n'apparaît pas clairement sur le téléviseur, modifiez le canal RF sur le magnétoscope et sur le téléviseur. Dans le menu, sélectionnez **INSTALLATION**, puis appuyez sur **↑/↓** pour mettre en évidence **CANAL VIDEO** et appuyez sur **→**. Sélectionnez le canal RF en appuyant sur les touches **↑/↓**. Syntonisez ensuite le téléviseur sur le nouveau canal RF jusqu'à ce qu'une image claire apparaisse.

Conseil

- Pour utiliser une autre langue des menus que celle présélectionnée par la fonction de réglage automatique, voir page 27.

Remarques

- Chaque fois que vous activez la fonction de réglage automatique, certains réglages (ShowView*, programmeur, etc.) sont réinitialisés. Si c'est le cas, vous devez les effectuer à nouveau.
- La présélection automatique n'est exécutée automatiquement que lorsque vous branchez le cordon d'alimentation pour la première fois après l'achat de l'appareil.
- Après avoir utilisé la fonction de réglage automatique, les abréviations des langues n'apparaissent pas automatiquement lorsque vous raccordez à nouveau le cordon d'alimentation. Si vous souhaitez réutiliser la fonction de réglage automatique, appuyez sur MENU, puis sur **↑/↓/←/→** pour mettre en évidence INSTALLATION, puis appuyez sur OK. Appuyez sur **↑/↓** pour mettre en évidence INSTALLATION AUTO, puis répétez toutes les procédures à partir de l'étape 4.
- Vous pouvez exécuter la présélection automatique en appuyant continuellement sur **■** (arrêt) du magnétoscope pendant au moins 5 secondes alors qu'il n'y a pas de cassette dans l'appareil.

* non disponible sur le SLV-SE620D/E

Réglage de l'horloge

Pour pouvoir utiliser correctement les fonctions d'enregistrement programmé, vous devez régler l'heure et la date sur le magnétoscope.

La fonction de réglage automatique de l'horloge* fonctionne uniquement si une chaîne locale émet un signal horaire.

Avant de commencer...

- Mettez le magnétoscope et le téléviseur sous tension.
- Réglez le téléviseur sur le canal vidéo.
- Pour les emplacements des touches, voir "Index des composants et des commandes".

1

MENU



Appuyez sur MENU, puis sur \uparrow/\downarrow /
 \leftarrow/\rightarrow pour mettre en évidence
RÉGLAGE HORLOGE, puis
appuyez sur OK.



2



Appuyez sur \uparrow/\downarrow pour régler
l'heure.

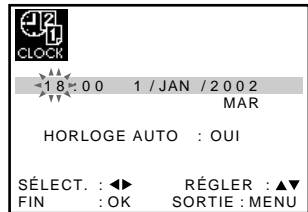

3



Appuyez sur \rightarrow pour sélectionner
les minutes et réglez les minutes en
appuyant sur \uparrow/\downarrow .

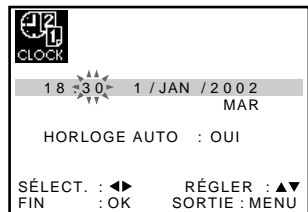

4

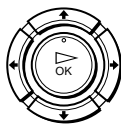

Réglez le jour, le mois, puis l'année en appuyant sur → pour sélectionner l'élément à régler, sur ↑/↓ pour sélectionner les chiffres, puis sur →.

Le jour de la semaine est réglé automatiquement.



5

Appuyez sur ↑/↓ pour sélectionner OUI en vue du réglage automatique de l'horloge*.

Le magnétope règle automatiquement l'horloge sur le canal (PR 1 à PR 5) émettant le signal horaire.

Si vous n'avez pas besoin de la fonction de réglage automatique de l'horloge, sélectionnez NON.



6

MENU



Appuyez sur MENU pour quitter le menu.

Conseils

- Si vous réglez HORLOGE AUTO* sur OUI, la fonction de réglage automatique de l'horloge est activée à chaque mise hors tension du magnétope. L'heure est réglée automatiquement par référence au signal horaire diffusé par la station.
- Pour changer des chiffres lors du réglage, appuyez sur ← pour revenir à l'élément à changer, puis sélectionnez les chiffres en appuyant sur ↑/↓.

* non disponible sur le SLV-SE620D/E

Transfert des présélections du téléviseur (non disponible sur les SLV-SE620D/E et SE220D)

Avec la connexion SMARTLINK, les données de présélection des chaînes du tuner de votre téléviseur peuvent être transférées vers ce magnétoSCOPE pour en régler les canaux.

Avant de commencer...

- Mettez le magnétoSCOPE et le téléviseur sous tension.
- Réglez le téléviseur sur le canal vidéo.
- Pour les emplacements des touches, voir "Index des composants et des commandes".

1

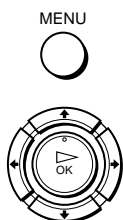

Appuyez sur MENU, puis sur \uparrow/\downarrow /
 \leftarrow/\rightarrow pour mettre en évidence
INSTALLATION, puis appuyez sur
OK.

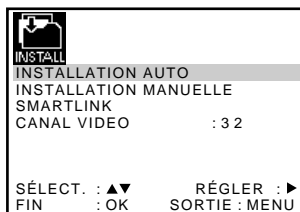

2

Appuyez sur \uparrow/\downarrow pour mettre en
évidence SMARTLINK, puis
appuyez sur \rightarrow .



3



Appuyez sur \uparrow/\downarrow pour mettre en
évidence TRANSFERT DES
PROGRAMMES TV, puis appuyez
sur \rightarrow . La fonction de transfert des
présélections du téléviseur est
activée et l'indicateur \curvearrowright clignote
dans la fenêtre d'affichage pendant
le transfert.



Sélection de la langue des menus

Vous pouvez choisir une autre langue des menus que celle qui a été sélectionnée avec la fonction de réglage automatique.

Avant de commencer...

- Mettez le magnétoscope et le téléviseur sous tension.
- Réglez le téléviseur sur le canal vidéo.
- Pour les emplacements des touches, voir "Index des composants et des commandes".

1

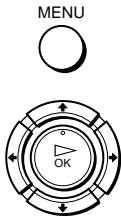

Appuyez sur MENU, puis sur $\uparrow/\downarrow/\leftarrow/\rightarrow$ pour mettre en évidence SÉLECTION LANGUE, puis appuyez sur OK.

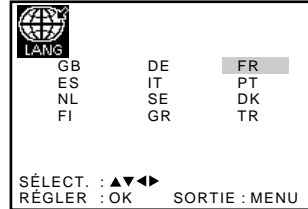

2



Appuyez sur $\uparrow/\downarrow/\leftarrow/\rightarrow$ pour mettre en évidence l'abréviation de la langue souhaitée à partir du tableau figurant à la page 20, puis appuyez sur OK.

Présélection des canaux

Si certaines chaînes n'ont pas pu être présélectionnées à l'aide de la fonction de réglage automatique, vous pouvez les présélectionner manuellement.

Avant de commencer...

- Mettez le magnétoscope et le téléviseur sous tension.
- Réglez le téléviseur sur le canal vidéo.
- Pour les emplacements des touches, voir "Index des composants et des commandes".

1

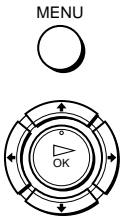

Appuyez sur MENU, puis sur \uparrow/\downarrow /
 \leftarrow/\rightarrow pour mettre en évidence
INSTALLATION, puis appuyez sur
OK.

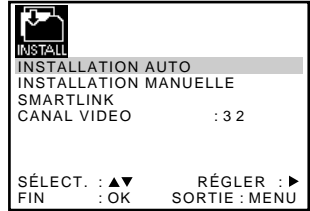

2



Appuyez sur \uparrow/\downarrow pour mettre en
évidence INSTALLATION
MANUELLE, puis appuyez sur \rightarrow .

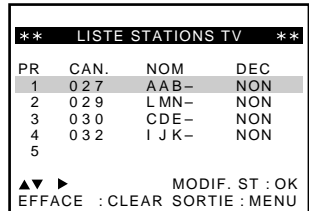

3



Appuyez sur \uparrow/\downarrow pour mettre en
évidence la ligne que vous désirez
présélectionner, puis appuyez sur
 \rightarrow .

Pour afficher d'autres pages pour
les numéros de chaîne 6 à 80,
appuyez plusieurs fois sur \uparrow/\downarrow .

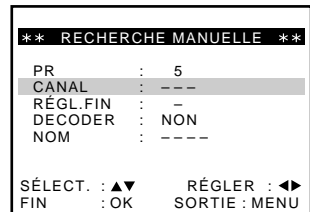

4



Appuyez plusieurs fois sur ←/→ jusqu'à ce que le canal de votre choix s'affiche.

** RECHERCHE MANUELLE **	
PR	: 5
CANAL	: 033
RÉGL.FIN	: -
DECODER	: NON
NOM	: ----
SÉLECT. : ▲▼	RÉGLER : ◀▶
FIN : OK	SORTIE : MENU

5

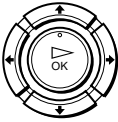

Appuyez sur ↑/↓ pour mettre en évidence NOM, puis appuyez sur →.

** RECHERCHE MANUELLE **	
PR	: 5
CANAL	: 033
RÉGL.FIN	: -
DECODER	: NON
NOM	: * * * *
SÉLECT. : ▲▼	RÉGLER : ◀▶
FIN : OK	SORTIE : MENU

6

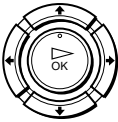

Pour saisir le nom de la chaîne.

1 Appuyez sur ↑/↓ pour sélectionner un caractère.
A chaque pression sur ↑, le caractère change comme suit.

A → B → ... → Z → 0 → 1 →
... → 9 → A

2 Appuyez sur → pour saisir le caractère suivant.

L'espace suivant se met à clignoter.

Pour corriger un caractère, appuyez sur ←/→ jusqu'à ce que le caractère que vous désirez modifier s'affiche en clignotant, puis corrigez-le.

Vous pouvez utiliser jusqu'à 4 caractères pour le nom de chaîne.

** RECHERCHE MANUELLE **	
PR	: 5
CANAL	: 033
RÉGL.FIN	: -
DECODER	: NON
NOM	: * 0 * *
SÉLECT. : ▲▼	RÉGLER : ◀▶
FIN : OK	SORTIE : MENU

7



Appuyez sur OK pour confirmer le nom de la chaîne.

8



Appuyez sur MENU pour quitter le menu.

Si l'image n'est pas claire

Si l'image n'est pas claire, vous pouvez également utiliser la fonction de réglage fin (RÉGL. FIN). Après l'étape 4, appuyez sur **↑/↓** pour sélectionner RÉGL. FIN. Appuyez sur **←/→** pour obtenir une image plus claire, puis appuyez sur MENU pour quitter le menu.

Conseils

- Pour régler le numéro de chaîne du décodeur, voir "Réglage du décodeur TV-PAYANTE/Canal Plus (non disponible sur le SLV-SE620D)" à la page 36.
- Le magnétoscope doit capter les informations de la chaîne pour que le nom de la chaîne apparaisse automatiquement.*

Remarque

- Lors du réglage fin, il se peut que le menu soit difficile à lire en raison des interférences générées par l'image captée.

* non disponible sur le SLV-SE620D

Changement/désactivation de numéros de chaîne

Après avoir réglé les canaux, vous pouvez changer des numéros de chaîne. Si un numéro de chaîne est inutilisé ou attribué à un canal que vous ne désirez pas conserver, vous pouvez le désactiver.

Vous pouvez également changer le nom des chaînes. Si le nom de chaîne ne s'affiche pas, vous pouvez le saisir manuellement.

Changement de numéros de chaîne

Avant de commencer...

- Mettez le magnétoscope et le téléviseur sous tension.
- Réglez le téléviseur sur le canal vidéo.
- Pour les emplacements des touches, voir "Index des composants et des commandes".

1

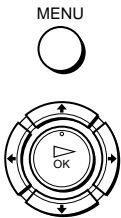

Appuyez sur MENU, puis sur \uparrow/\downarrow \leftarrow/\rightarrow pour mettre en évidence INSTALLATION, puis appuyez sur OK.



2



Appuyez sur \uparrow/\downarrow pour mettre en évidence INSTALLATION MANUELLE, puis appuyez sur \rightarrow .

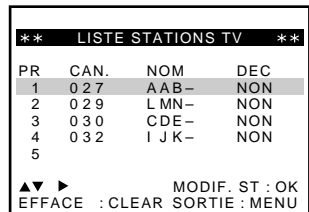

3



Appuyez sur \uparrow/\downarrow pour mettre en évidence la ligne du canal dont vous désirez changer le numéro de chaîne.

Pour afficher d'autres pages pour les numéros de chaîne 6 à 80, appuyez plusieurs fois sur \uparrow/\downarrow .

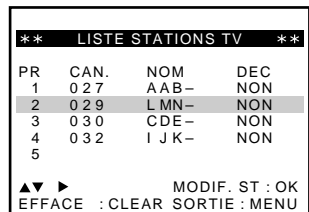

4



Appuyez sur OK, puis sur \uparrow/\downarrow pour accéder au numéro de chaîne souhaité.

** LISTE STATIONS TV **			
PR	CAN.	NOM	DEC
1	027	AAB-	NON
2			
3	030	CDE-	NON
4	032	JK-	NON
5	029	LMN-	NON

▲▼ MODIF. ST : OK
SORTIE : MENU

5



Appuyez sur OK pour confirmer le réglage.

6

Pour changer le numéro de chaîne d'un autre canal, répétez les opérations 3 à 5.

7



Appuyez sur MENU pour quitter le menu.

Désactivation de certains numéros de chaîne

Après avoir présélectionné les canaux, vous pouvez désactiver les numéros de chaîne inutilisés. Les numéros désactivés seront sautés lorsque vous appuierez sur les touches PROG +/-.

Avant de commencer...

- Mettez le magnétoscope et le téléviseur sous tension.
- Réglez le téléviseur sur le canal vidéo.
- Pour les emplacements des touches, voir "Index des composants et des commandes".

1



Appuyez sur MENU, puis sur \uparrow/\downarrow \leftarrow/\rightarrow pour mettre en évidence INSTALLATION, puis appuyez sur OK.

INSTALL	
INSTALLATION AUTO	
INSTALLATION MANUELLE	
SMARTLINK	
CANAL VIDEO	: 3 2

SÉLECT. : ▲▼ RÉGLER : ►
FIN : OK SORTIE : MENU

2



Appuyez sur **↑/↓** pour mettre en évidence **INSTALLATION MANUELLE**, puis appuyez sur **→**.

** LISTE STATIONS TV **			
PR	CAN.	NOM	DEC
1	0 27	AAB-	NON
2	0 29	L MN-	NON
3	0 30	CDE-	NON
4	0 32	I JK-	NON
5			

▲▼ ▶ MODIF. ST : OK
 EFFACE : CLEAR SORTIE : MENU

3

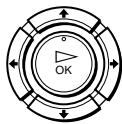

Appuyez sur **↑/↓** pour mettre en évidence la ligne que vous désirez désactiver.

Pour afficher d'autres pages pour les numéros de chaîne 6 à 80, appuyez plusieurs fois sur **↑/↓**.

** LISTE STATIONS TV **			
PR	CAN.	NOM	DEC
1	0 27	AAB-	NON
2	0 29	L MN-	NON
3	0 30	CDE-	NON
4	0 32	I JK-	NON
5			

▲▼ ▶ MODIF. ST : OK
 EFFACE : CLEAR SORTIE : MENU

4



Appuyez sur **CLEAR**.

La ligne sélectionnée sera supprimée comme illustré ci-contre.

** LISTE STATIONS TV **			
PR	CAN.	NOM	DEC
1	0 27	AAB-	NON
2			
3	0 30	CDE-	NON
4	0 32	I JK-	NON
5			

▲▼ ▶ MODIF. ST : OK
 EFFACE : CLEAR SORTIE : MENU

5

Répétez les opérations 3 et 4 pour les autres numéros de chaîne que vous désirez désactiver.

6



Appuyez sur **MENU** pour quitter le menu.

Remarque

- Sélectionnez correctement le numéro de chaîne que vous désirez désactiver. Si vous désactivez un numéro de chaîne par erreur, vous devrez régler à nouveau ce canal manuellement.

Changement du nom d'une chaîne (non disponible sur le SLV-SE620D/E)

Vous pouvez changer ou saisir le nom d'une chaîne (jusqu'à 4 caractères). Le magnétoscope doit capter les informations de la chaîne pour que le nom de la chaîne apparaisse automatiquement.

Avant de commencer...

- Mettez le magnétoscope et le téléviseur sous tension.
- Réglez le téléviseur sur le canal vidéo.
- Pour les emplacements des touches, voir "Index des composants et des commandes".

1

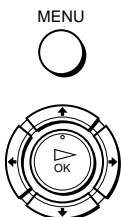

Appuyez sur MENU, puis sur \uparrow/\downarrow /
 \leftarrow/\rightarrow pour mettre en évidence
INSTALLATION, puis appuyez sur
OK.



2



Appuyez sur \uparrow/\downarrow pour mettre en
évidence INSTALLATION
MANUELLE, puis appuyez sur \rightarrow .

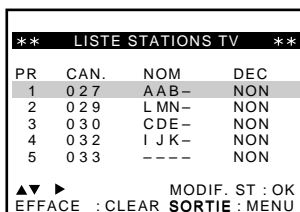

3

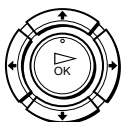

Appuyez sur \uparrow/\downarrow pour mettre en
évidence la ligne du canal dont vous
désirez changer ou saisir le nom de
chaîne, puis appuyez sur \rightarrow .

Pour afficher d'autres pages pour
les numéros de chaîne 6 à 80,
appuyez plusieurs fois sur \uparrow/\downarrow .

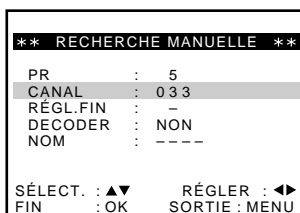

4



Appuyez sur **↑/↓** pour mettre en évidence NOM, puis appuyez sur **→**.

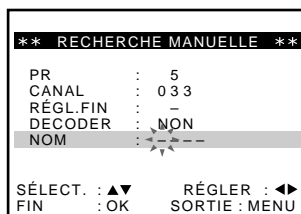

5

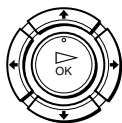

Pour saisir le nom de la chaîne.

1 Appuyez sur **↑/↓** pour sélectionner un caractère.
A chaque pression sur **↑**, le caractère change comme suit.

A → B → ... → Z → 0 → 1 → ... → 9 → A

2 Appuyez sur **→** pour saisir le caractère suivant.

L'espace suivant se met à clignoter.

Pour corriger un caractère, appuyez sur **←/→** jusqu'à ce que le caractère que vous désirez modifier s'affiche en clignotant, puis corrigez-le.

Vous pouvez utiliser jusqu'à 4 caractères pour le nom de chaîne.

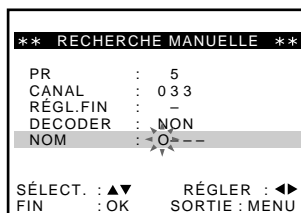

6

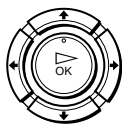

Appuyez sur OK pour confirmer le nouveau nom.

7



Appuyez sur MENU pour quitter le menu.

Réglage du décodeur TV-PAYANTE/Canal Plus (non disponible sur le SLV-SE620D)

Vous pouvez regarder ou enregistrer des émissions TV-PAYANTE/Canal Plus en raccordant un décodeur (non fourni) au magnéto.scope.

Raccordement d'un décodeur

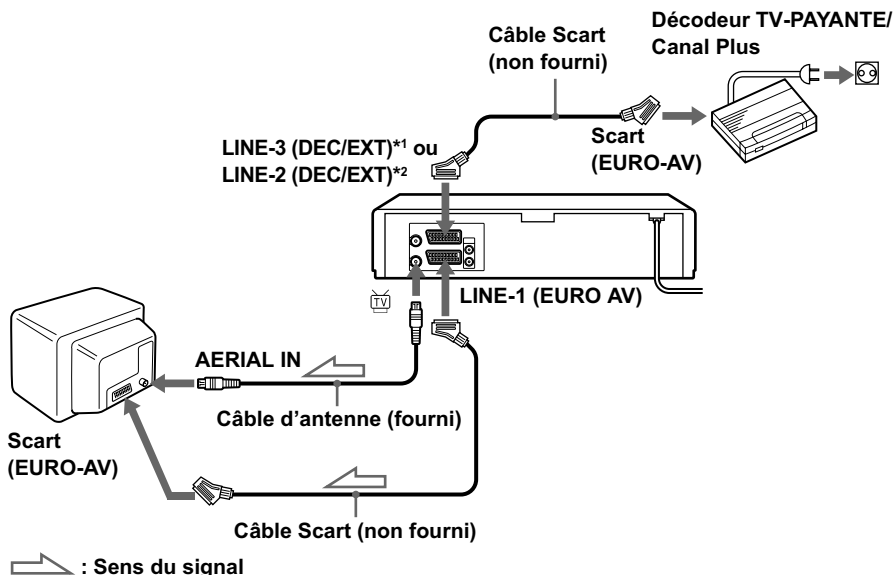

Réglage pour une chaîne TV-PAYANTE/Canal Plus

Pour regarder ou enregistrer des émissions TV-PAYANTE/Canal Plus, réglez le magnéto.scope pour qu'il capte les canaux en vous aidant des menus à l'écran.

Pour régler correctement les canaux, procédez rigoureusement comme il est indiqué ci-dessous.

Avant de commencer...

- Mettez le magnéto.scope, le téléviseur et le décodeur sous tension.
- Réglez le téléviseur sur le canal vidéo.
- Pour les emplacements des touches, voir "Index des composants et des commandes".

1

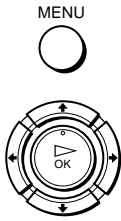

Appuyez sur MENU, puis sur \uparrow/\downarrow / \leftarrow/\rightarrow pour mettre en évidence INSTALLATION, puis appuyez sur OK.

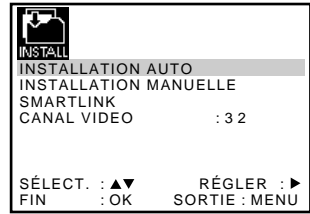

2



Appuyez sur \uparrow/\downarrow pour mettre en évidence INSTALLATION MANUELLE, puis appuyez sur \rightarrow .

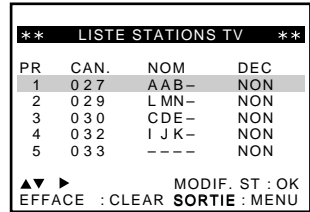

3



Appuyez sur \uparrow/\downarrow pour mettre en évidence la ligne à régler pour le décodeur, puis appuyez sur \rightarrow .

Pour afficher les numéros de chaîne 6 à 80, appuyez plusieurs fois sur \uparrow/\downarrow .

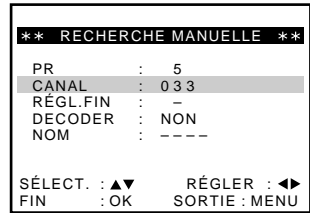

4



Appuyez sur \uparrow/\downarrow pour mettre en évidence DECODER.

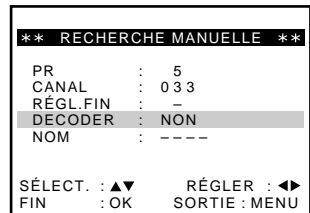

5



Appuyez sur \rightarrow pour mettre DECODER sur OUI, puis appuyez sur OK.

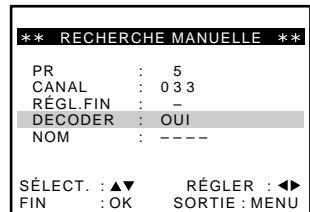

suite



Appuyez sur MENU pour quitter le menu.

Remarques

- Pour obtenir des sous-titres pour les émissions de TV-PAYANTE/Canal Plus, effectuez les raccordements décodeur-magnétoscope et magnétoscope-téléviseur au moyen des câbles Scart à 21 broches compatibles avec les signaux RVB. Il n'est pas possible d'enregistrer les sous-titres sur le magnétoscope.
- Pour regarder des émissions de TV-PAYANTE/Canal Plus via l'entrée RFU du téléviseur, appuyez sur  TV/VIDEO de façon que l'indicateur VIDEO apparaisse dans la fenêtre d'affichage.

*1 SLV-SE820D/E uniquement

*2 SLV-SE727E, SX727D, SE720D/E, SX720D/E, SE620E et SE220D uniquement

Lecture d'une cassette

Avant de commencer...

- Pour les emplacements des touches, voir "Index des composants et des commandes".

1 Mettez le téléviseur sous tension et réglez-le sur le canal vidéo.

2 Introduisez une cassette.
Le magnétochrome s'allume et commence automatiquement la lecture si vous introduisez une cassette avec sa languette de protection brisée.

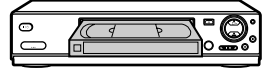

3 Appuyez sur (lecture).
Lorsque la cassette arrive en fin de bande, elle se rembobine automatiquement.



Autres opérations

Pour	Appuyez sur
arrêter la lecture	■ (arrêt)
passer en pause de lecture	(pause)
reprendre la lecture après une pause	(pause) ou ▷ (lecture)
faire avancer rapidement la bande	▶▶ (avance rapide) en mode d'arrêt
rembobiner la bande	◀◀ (rembobinage) en mode d'arrêt
éjecter la cassette	▲ (éjection)

Pour utiliser le compteur de bande

Appuyez sur CLEAR au point de la bande où vous désirez revenir plus tard. Le compteur est remis à "0:00:00" ou "00:00" dans la fenêtre d'affichage. Vous pouvez ensuite revenir sur ce point en consultant le compteur.

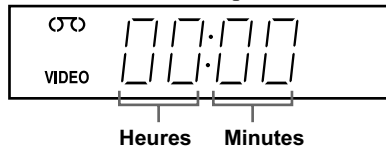
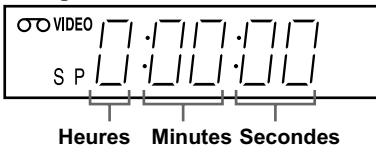

Pour afficher le compteur sur l'écran du téléviseur, appuyez sur DISPLAY.

Remarques

- Le compteur est remis à “0:00:00” ou “00:00” à chaque fois qu’une cassette est introduite.
- Le compteur s’arrête de compter lorsque la bande atteint une partie non enregistrée.
- Avec certains téléviseurs, les problèmes suivants peuvent se produire lors de la lecture d’une cassette enregistrée en NTSC :
 - image noir et blanc
 - tremblement d’image
 - pas d’image sur l’écran du téléviseur
 - bandes noires horizontales sur l’écran du téléviseur
 - augmentation ou diminution de la densité des couleurs
- Les cassettes enregistrées en mode LP ne peuvent pas être lues sur le SLV-SE220D.
- Lors des réglages avec le menu sur l’écran du téléviseur, les touches de lecture de la télécommande sont inopérantes.

Lancement automatique de la lecture avec une seule touche (Lecture monotouche) (non disponible sur les SLV-SE620D/E et SE220D)

Si vous utilisez la liaison SMARTLINK, vous pouvez allumer le téléviseur, le régler sur le canal vidéo et lancer la lecture automatiquement en appuyant sur une seule touche.

1 Introduisez une cassette.



Le magnétoscope se met automatiquement sous tension.

Si vous introduisez une cassette dont la languette de protection a été brisée, le téléviseur s’allume et passe sur le canal vidéo. La lecture commence automatiquement.

2 Appuyez sur (lecture).

Le téléviseur s’allume et passe automatiquement sur le canal vidéo. La lecture commence.

Conseil

- S’il y a déjà une cassette dans le magnétoscope, appuyez d’abord sur  pour allumer le magnétoscope. Lorsque vous appuyez sur  (lecture), le téléviseur s’allume, se règle sur le canal vidéo et lance la lecture automatiquement d’un seul trait.

Remarque

- Lorsque vous utilisez la fonction de lecture monotouche, laissez le téléviseur allumé ou en veille.

Enregistrement d'émissions

Avant de commencer...

- Pour les emplacements des touches, voir "Index des composants et des commandes".

1 Mettez le téléviseur sous tension et réglez-le sur le canal vidéo.
Pour enregistrer depuis un décodeur, allumez celui-ci.

2 Introduisez une cassette avec sa languette de protection intacte.

3 • Pour enregistrer un canal normal, appuyez sur PROG +/- jusqu'à ce que le numéro de la chaîne que vous désirez enregistrer s'affiche dans la fenêtre d'affichage.

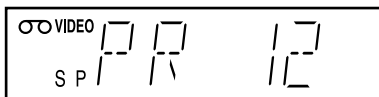
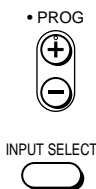

• Pour enregistrer depuis un décodeur ou une autre source raccordée à une ou plusieurs entrées LINE, appuyez sur INPUT SELECT jusqu'à ce que la ligne s'affiche dans la fenêtre d'affichage.

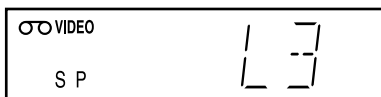

4 Appuyez sur SP/LP pour sélectionner la vitesse de défilement de la bande, SP ou LP.*1



LP (longue durée) offre une durée d'enregistrement double de celle du mode SP. Toutefois, le mode SP (durée normale) offre une meilleure qualité d'image et de son.

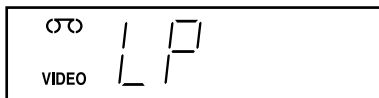
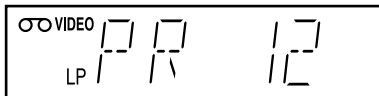

5



Appuyez sur ● REC pour lancer l'enregistrement.

L'indicateur d'enregistrement s'allume en rouge dans la fenêtre d'affichage.

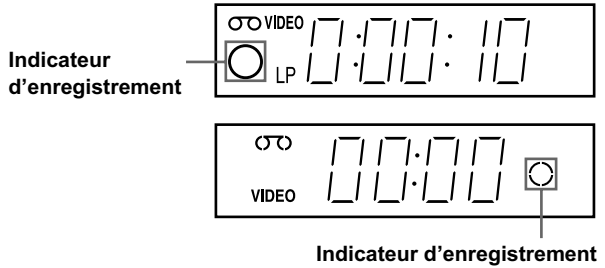

Pour arrêter l'enregistrement

Appuyez sur ■ (arrêt).

Pour vérifier la durée restante de la cassette

Appuyez deux fois sur (+) DISPLAY. Lorsque l'affichage apparaît, appuyez sur COUNTER/REMAIN pour vérifier la durée restante. A chaque pression sur COUNTER/REMAIN, le compteur de bande et la durée restante s'affichent alternativement.



Compteur de bande

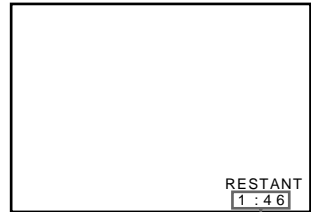

Durée restante

Pour obtenir une indication de durée restante correcte, mettez SÉLECT. CASSETTE sur le type de cassette utilisé dans le menu RÉGLAGES UTILISATEUR (voir page 70).

Pour regarder une autre chaîne pendant l'enregistrement

- 1 Appuyez sur ⇨ TV/VIDEO pour faire disparaître l'indicateur VIDEO de la fenêtre d'affichage.
- 2 Sélectionnez une autre chaîne sur le téléviseur.

Pour protéger un enregistrement

Pour empêcher un effacement accidentel, brisez la languette de protection comme illustré. Pour réenregistrer sur une cassette ainsi protégée, couvrez l'orifice au moyen de ruban adhésif.

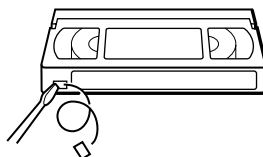

Languette de protection

Conseils

- Pour sélectionner une chaîne, vous pouvez utiliser les touches de numéro de chaîne de la télécommande. Pour des nombres à deux chiffres, par exemple, appuyez sur 2 et 3 pour sélectionner "PR 23".
- Si vous raccordez un autre appareil à un connecteur ou à une prise LINE, vous pouvez sélectionner son entrée à l'aide des touches INPUT SELECT ou PROG +/-.
- Les informations **i+** DISPLAY apparaissent sur l'écran du téléviseur pour donner des indications sur la cassette, mais elles ne sont pas enregistrées sur la cassette.
- Si vous ne désirez pas regarder la télévision durant l'enregistrement, vous pouvez éteindre le téléviseur. Lorsque vous utilisez un décodeur, laissez-le sous tension.

Remarques

- Les informations **i+** DISPLAY n'apparaissent pas en mode d'arrêt sur image (pause) ou de lecture au ralenti.
- Si une cassette comporte des passages enregistrés en PAL et NTSC, l'indication du compteur de bande ne sera pas correcte. L'écart d'indication est dû à la différence entre les cycles de comptage de ces deux systèmes vidéo.
- Vous ne pouvez pas regarder une émission TV-PAYANTE/Canal Plus pendant l'enregistrement d'une autre émission TV-PAYANTE/Canal Plus.*2
- Si vous introduisez une cassette non standard disponible dans le commerce, il est possible que la durée restante ne soit pas correcte.
- L'affichage de durée restante n'est qu'indicatif.
- La durée restante ne s'affiche qu'après environ 30 secondes de lecture ou d'enregistrement.

*1 non disponible sur le SLV-SE220D

*2 non disponible sur le SLV-SE620D

Enregistrement de l'émission que vous regardez (Enregistrement direct du téléviseur) (non disponible sur les SLV-SE620D/E et SE220D)

Si vous utilisez la connexion SMARTLINK, vous pouvez facilement enregistrer l'émission que vous regardez à la télévision (sauf si vous regardez une cassette sur ce magnétoscope).

- 1 Appuyez sur **I/⏻** pour mettre le magnétoscope sous tension.
- 2 Introduisez une cassette avec sa languette de protection intacte.
- 3 Appuyez sur **● REC** alors que vous regardez une émission de télévision ou une source externe.

L'indicateur TV s'allume et le magnétoscope commence à enregistrer l'émission que vous regardez à la télévision.

Conseil

- L'indicateur TV apparaît dans la fenêtre d'affichage lorsque vous appuyez sur **● REC** dans certaines situations telles que :
 - lorsque vous regardez une source raccordée à l'entrée de ligne du téléviseur ;
 - lorsque les données de présélection des chaînes du tuner du téléviseur pour le numéro de chaîne sont différentes de celles du magnétoscope.

Remarques

- Vous ne pouvez pas enregistrer l'émission que vous regardez à la télévision par cette méthode si le magnétoscope se trouve dans les modes suivants : pause, attente d'enregistrement programmé, réglage des canaux, réglage automatique et enregistrement.
- Lorsque l'indicateur TV est allumé dans la fenêtre d'affichage, n'éteignez pas le téléviseur et ne changez pas de chaîne sur le téléviseur. Lorsque l'indicateur TV n'est pas allumé, le magnétoscope continue à enregistrer l'émission, même si vous changez de chaîne sur le téléviseur.
- Pour utiliser la fonction d'enregistrement direct du téléviseur, sélectionnez SMARTLINK dans le menu INSTALLATION, puis mettez ENREG. TV DIRECT sur OUI.

Enregistrement d'émissions à l'aide du Dial Timer (SLV-SE820D/E uniquement)

La fonction Dial Timer (bouton programmeur) vous permet d'effectuer des enregistrements programmés sans allumer le téléviseur. Vous pouvez programmer huit enregistrements dans le mois à venir (y compris les programmations effectuées par d'autres méthodes). L'heure de début et l'heure de fin d'enregistrement peuvent être réglées par intervalles d'une minute.

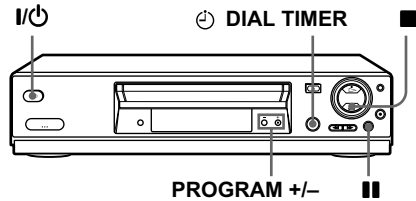

Avant de commencer...

- Introduisez une cassette avec sa languette de protection intacte. Assurez-vous que la durée de la cassette est supérieure à la durée totale d'enregistrement.
- Pour enregistrer depuis un décodeur, allumez celui-ci.
- Pour les emplacements des touches, voir "Index des composants et des commandes".

1

DIAL TIMER



Appuyez sur  DIAL TIMER.

"DATE" et "TODAY" apparaissent alternativement dans la fenêtre d'affichage.

Si la date et l'heure n'ont pas été réglées, l'indication "DAY" apparaît. Reportez-vous à l'étape 2 de la section de "Pour régler l'horloge" suivante pour régler la date et l'heure.

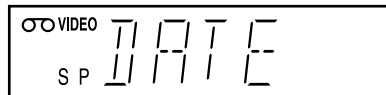

2

DIAL TIMER

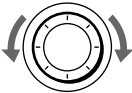

Tournez  DIAL TIMER pour régler la date d'enregistrement.

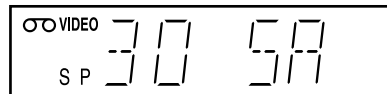

suite

3



DIAL TIMER

Appuyez sur  DIAL TIMER.

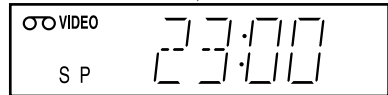
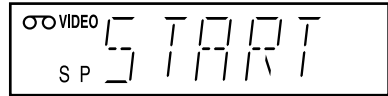
“START” et l’heure actuelle apparaissent alternativement dans la fenêtre d’affichage.

**4**

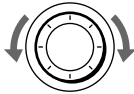
DIAL TIMER

Tournez  DIAL TIMER pour régler l’heure de début de l’enregistrement.

Vous pouvez régler l’heure de début d’enregistrement par intervalles de 15 minutes ou régler l’heure par intervalles d’une minute en appuyant sur les touches PROGRAM +/-.

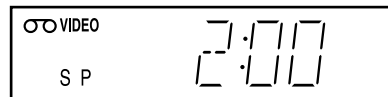
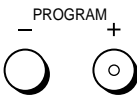
**5**



DIAL TIMER

Appuyez sur  DIAL TIMER.

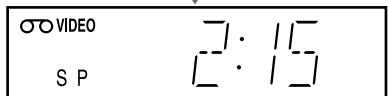
“STOP” et l’heure de fin d’enregistrement apparaissent alternativement dans la fenêtre d’affichage.

**6**

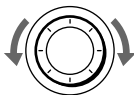
DIAL TIMER

Tournez  DIAL TIMER pour régler l’heure de fin de l’enregistrement.

Vous pouvez régler l’heure de fin d’enregistrement par intervalles de 15 minutes ou régler l’heure par intervalles d’une minute en appuyant sur les touches PROGRAM +/-.

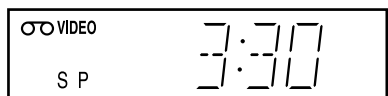
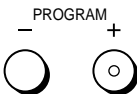

7

⊖ DIAL TIMER



Appuyez sur ⊖ DIAL TIMER.

Le numéro de chaîne ou l'entrée LINE apparaît dans la fenêtre d'affichage.

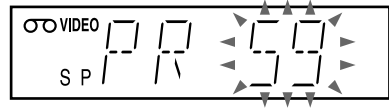

8

⊖ DIAL TIMER

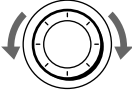

Tournez ⊖ DIAL TIMER pour régler le numéro de chaîne.

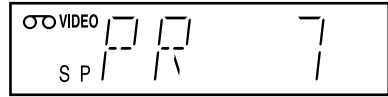

INPUT SELECT



Pour enregistrer depuis un décodeur ou une autre source raccordée à une ou plusieurs entrées LINE, tournez ⊖ DIAL TIMER ou appuyez sur INPUT SELECT jusqu'à ce que la ligne raccordée s'affiche dans la fenêtre d'affichage.

9

⊖ DIAL TIMER



Appuyez sur ⊖ DIAL TIMER pour terminer la programmation.

"OK" apparaît dans la fenêtre d'affichage pendant environ cinq secondes.

L'indicateur ⊖ apparaît dans la fenêtre d'affichage et le magnétoscope passe en mode d'attente d'enregistrement.

Pour enregistrer depuis un décodeur ou une autre source, allumez-les.

Pour revenir à l'étape précédente

Pour revenir à l'étape précédente, appuyez en même temps sur les touches PROGRAM + et – du magnétoscope quelle que soit la position du Dial Timer.

Pour arrêter l'enregistrement

Pour arrêter le magnétoscope pendant l'enregistrement, appuyez sur ■ (arrêt).

Pour utiliser le magnétoscope après avoir programmé un enregistrement

Pour utiliser le magnétoscope avant le début d'un enregistrement programmé, appuyez simplement sur I/⏻. L'indicateur ⊖ s'éteint et le magnétoscope s'allume. Après avoir utilisé le magnétoscope, n'oubliez pas d'appuyer sur I/⏻ pour le remettre en mode d'attente d'enregistrement.

Vous pouvez également effectuer les opérations suivantes lorsque le magnétoscope enregistre :

- remettre le compteur à zéro (page 39)
- afficher les informations de bande sur l'écran du téléviseur (page 42)
- vérifier les programmations (page 61)
- regarder une autre chaîne (page 42)

suite

Pour régler l'horloge

- 1** Maintenez ⊖ DIAL TIMER enfoncée de manière à faire apparaître “DAY” dans la fenêtre d’affichage. Toutefois, si l’horloge a déjà été réglée, le réglage actuel s’affiche.
- 2** Tournez ⊖ DIAL TIMER pour régler le jour.
- 3** Appuyez sur ⊖ DIAL TIMER.
“MONTH” apparaît dans la fenêtre d’affichage.
- 4** Tournez et appuyez sur ⊖ DIAL TIMER pour régler le mois, puis l’année.
Après le réglage de l’année, “CLOCK” apparaît à nouveau dans la fenêtre d’affichage.
- 5** Tournez et appuyez sur ⊖ DIAL TIMER pour régler les heures et les minutes.
- 6** Après avoir réglé l’heure, appuyez sur ⊖ DIAL TIMER pour démarrer l’horloge.

Conseils

- Pour annuler une programmation du Dial Timer, appuyez sur ■ (arrêt) du magnétoscope pendant le réglage.
- L’émission est enregistrée à la vitesse sélectionnée. Pour changer la vitesse de défilement, appuyez sur SP/LP avant de terminer le réglage à l’étape 9.
- Pour vérifier, modifier ou annuler des programmations, voir “Vérification/modification/annulation de programmations” à la page 61.

Remarques

- Si huit programmations ont déjà été effectuées à l’aide du système ShowView ou du menu MINUTERIE, “FULL” apparaît dans la fenêtre d’affichage pendant environ cinq secondes.
- L’indicateur ⊖ clignote dans la fenêtre d’affichage lorsque vous avez effectué la programmation décrite à l’étape 9 sans cassette dans le magnétoscope.
- Si vous utilisez la fonction de réglage automatique de l’horloge avec HORLOGE AUTO sur OUI, l’horloge se réglera d’elle-même sur le signal horaire reçu quelle que soit la position du Dial Timer. Veillez à utiliser correctement cette fonction.
- Si l’heure programmée est incorrecte, “ERROR” apparaît dans la fenêtre d’affichage à l’étape 9. Recommencez alors la programmation depuis l’étape 1.
- Il n’est pas possible de régler la vitesse de défilement de la bande sur AUTO avec le Dial Timer. Pour sélectionner AUTO, spécifiez la vitesse de défilement dans le menu MINUTERIE (voir page 61).

Mode de démonstration

La fonction Dial Timer possède un mode de démonstration qui permet à l'utilisateur (vendeur par exemple) de saisir plus de huit exemples de programmations lors de la démonstration de l'utilisation de la fonction Dial Timer. Cette fonction annule l'indication "FULL" qui apparaît lorsque huit programmations ont déjà été effectuées. N'utilisez pas le mode de démonstration pour effectuer des enregistrements programmés. Les programmations pourraient être incorrectes.

Pour activer le mode de démonstration

Appuyez sur **||** (pause) du magnétoscope tout en tournant \ominus DIAL TIMER. "DEMO" apparaît dans la fenêtre d'affichage pendant quelques secondes.

Pour annuler le mode de démonstration

Eteignez l'appareil et débranchez le cordon d'alimentation. Bien que le mode de démonstration soit annulé, les programmations effectuées en mode de démonstration seront conservées. Annulez-les manuellement avant d'utiliser Dial Timer ou une autre méthode de programmation après avoir rebranché le cordon d'alimentation (voir page 61).

Enregistrement d'émissions à l'aide du système ShowView® (non disponible sur le SLV-SE620D/E)

Le système ShowView est une fonction qui simplifie la programmation du magnétoscope en vue d'un enregistrement programmé. Il vous suffit de saisir le numéro ShowView indiqué dans votre programme de télévision. La date, les heures de début et de fin ainsi que le numéro de chaîne de l'émission sont automatiquement programmés. Vous pouvez programmer 8 enregistrements (y compris les programmations effectuées par d'autres méthodes).



Avant de commencer...

- Assurez-vous que la date et l'heure de l'horloge du magnétoscope sont correctement réglées.
- Introduisez une cassette avec sa languette de protection intacte. Assurez-vous que la durée de la cassette est supérieure à la durée totale d'enregistrement.
- Pour enregistrer depuis un décodeur, allumez celui-ci.
- Mettez le téléviseur sous tension et réglez-le sur le canal vidéo.
- Mettez OPTIONS PROG. sur SHOWVIEW ou MIXTE dans le menu FONCTIONS AVANCÉES (voir page 71).
- Pour les emplacements des touches, voir "Index des composants et des commandes".

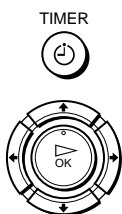
1



Appuyez sur  TIMER.

- Lorsque vous mettez OPTIONS PROG. sur MIXTE :
Le menu OPTIONS PROG. apparaît sur l'écran du téléviseur.
Appuyez sur / pour sélectionner SHOWVIEW, puis appuyez sur OK.
- Lorsque vous mettez OPTIONS PROG. sur SHOWVIEW :
Le menu SHOWVIEW apparaît sur l'écran du téléviseur.

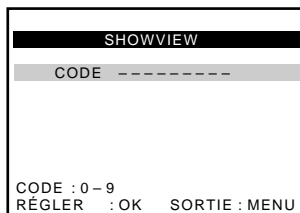
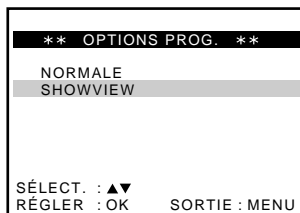

2

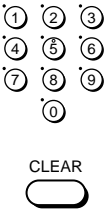

Appuyez sur les touches de numéro de chaîne pour saisir le numéro ShowView.

Si vous commettez une erreur, appuyez sur CLEAR et saisissez le numéro correct.

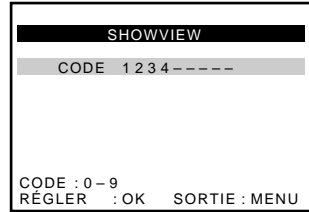

3



INPUT SELECT



CLEAR



Appuyez sur OK.

La date, les heures de début et de fin, le numéro de chaîne, la vitesse de défilement de la bande et le réglage VPS/PDC apparaissent sur l'écran du téléviseur.

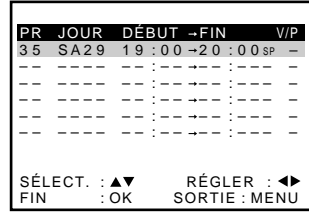

- Si “--” apparaît dans la colonne “PR” (chaîne) (ce qui peut se produire pour les émissions locales), vous devez spécifier le numéro de chaîne manuellement. Appuyez sur \uparrow/\downarrow pour sélectionner le numéro de chaîne désiré.

- Pour enregistrer depuis un décodeur ou une autre source raccordée à une ou plusieurs entrées LINE, appuyez sur INPUT SELECT pour afficher la ligne sur la position “PR”.

Vous ne devez effectuer cette opération qu'une seule fois pour le canal concerné. Le magnétoscope mémorisera ce réglage.

Si les informations sont incorrectes, appuyez sur CLEAR pour annuler la programmation.

4



Si vous désirez modifier la date, la vitesse de défilement de la bande et le réglage VPS/PDC :

- 1 Appuyez sur \leftarrow/\rightarrow pour sélectionner l'élément à changer.
- 2 Appuyez sur \uparrow/\downarrow pour le modifier.

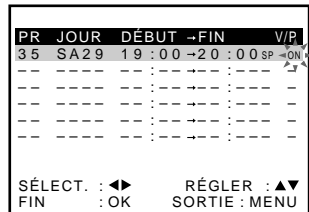

- Pour enregistrer la même émission quotidiennement ou le même jour de chaque semaine, voir “Enregistrement quotidien/hebdomadaire” à la page 52.
- Pour utiliser la fonction VPS/PDC, placez V/P sur ON. Pour plus de détails sur la fonction VPS/PDC, voir “Enregistrement programmé avec des signaux VPS/PDC” à la page 52.

suite

5

MENU



Appuyez sur MENU pour quitter le menu.

6

I/⏻



Appuyez sur I/⏻ pour mettre le magnétoscope hors tension.

L'indicateur ⊖ apparaît dans la fenêtre d'affichage et le magnétoscope passe en mode d'attente d'enregistrement.

Pour enregistrer depuis un décodeur ou une autre source, allumez-les.

Pour arrêter l'enregistrement

Pour arrêter le magnétoscope pendant l'enregistrement, appuyez sur ■ (arrêt).

Enregistrement quotidien/hebdomadaire

A l'étape 4 ci-dessus, appuyez sur ↓ pour sélectionner la périodicité d'enregistrement. A chaque pression sur ↓, l'indication change comme suit. Appuyez sur ↑ pour changer l'indication dans l'ordre inverse.

aujourd. → **JOUR (lundi au dimanche)** → **S-SA (tous les samedis)**
→ **S-DI (tous les dimanches)** → **1 mois plus tard** → **(décompte des dates)** → **aujourd.**

Enregistrement programmé avec des signaux VPS/PDC

Certaines chaînes émettent des signaux VPS (Video Programme System, système de programmation vidéo) ou PDC (Programme Delivery Control, contrôle de diffusion des émissions) en même temps que les émissions de télévision. Ces signaux garantissent que l'enregistrement programmé s'effectuera du début à la fin même si l'émission commence en retard ou en avance ou si elle est interrompue.

Pour utiliser la fonction VPS/PDC, mettez V/P sur ON à l'étape 4 ci-dessus. Vous pouvez également utiliser la fonction VPS/PDC pour une source raccordée à une ou plusieurs entrées LINE.

Pour utiliser le magnétoscope après avoir programmé un enregistrement

Pour utiliser le magnétoscope avant le début d'un enregistrement programmé, appuyez simplement sur I/⏻. L'indicateur ⊖ s'éteint et le magnétoscope s'allume. Après avoir utilisé le magnétoscope, n'oubliez pas d'appuyer sur I/⏻ pour le remettre en mode d'attente d'enregistrement.

Vous pouvez également effectuer les opérations suivantes lorsque le magnétoscope enregistre :

- remettre le compteur à zéro (page 39)
- afficher les informations de bande sur l'écran du téléviseur (page 42)
- vérifier les programmations (page 61)
- regarder une autre chaîne (page 42)

Pour utiliser la fonction Vitesse de défilement automatique*

À l'étape 4 ci-dessus, appuyez sur ↓ pour sélectionner AUTO. Lorsque vous enregistrez une émission en mode SP et que la durée de bande restante est inférieure à la durée à enregistrer, la vitesse de défilement passe automatiquement en mode LP. Notez que des parasites apparaissent sur l'image lorsque la vitesse de défilement de la bande change. Pour utiliser correctement cette fonction, le réglage de "SÉLECT. CASSETTE" doit être correct dans le menu RÉGLAGES UTILISATEUR (voir page 70).

Conseils

- Pour spécifier la source vidéo d'entrée de ligne, vous pouvez également utiliser la touche INPUT SELECT.
- Vous pouvez prolonger la programmation ShowView de 10, 20, 30, 40, 50 ou 60 minutes. Réglez ÉTENDRE SHOWVIEW sur la durée désirée dans le menu FONCTIONS AVANCÉES à la page 71.
- Pour vérifier, modifier ou annuler des programmations, voir "Vérification/modification/annulation de programmations" à la page 61.

Remarques

- Si le signal VPS/PDC est trop faible ou si la chaîne n'émet pas de signaux VPS/PDC, le magnétoscope démarrera l'enregistrement à l'heure programmée sans utiliser la fonction VPS/PDC.
- Les indicateurs ⊖ et ⊕ clignotent dans la fenêtre d'affichage lorsque vous appuyez sur I/⊕ alors qu'il n'y a pas de cassette dans l'appareil.
- Si vous mettez OPTIONS PROG. sur NORMALE dans le menu FONCTIONS AVANCÉES, le menu SHOWVIEW n'apparaît pas sur l'écran du téléviseur. Sélectionnez SHOWVIEW ou MIXTE.

* non disponible sur le SLV-SE220D

Enregistrement d'émissions à l'aide du programmateur

Vous pouvez programmer 8 enregistrements (y compris les programmations effectuées par d'autres méthodes).

Avant de commencer...

- Assurez-vous que la date et l'heure de l'horloge du magnétoscope sont correctement réglées.
- Introduisez une cassette avec sa languette de protection intacte. Assurez-vous que la durée de la cassette est supérieure à la durée totale d'enregistrement.
- Pour enregistrer depuis un décodeur, allumez celui-ci.
- Mettez le téléviseur sous tension et réglez-le sur le canal vidéo.
- Mettez OPTIONS PROG.*¹ sur NORMALE ou MIXTE dans le menu FONCTIONS AVANCÉES (voir page 71).
- Pour les emplacements des touches, voir "Index des composants et des commandes".

1

TIMER





Appuyez sur  TIMER.

Pour le SLV-SE620D/E

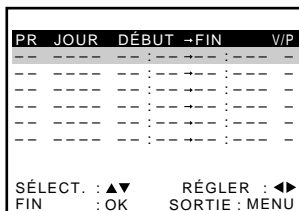
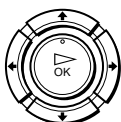
Le menu MINUTERIE apparaît sur l'écran du téléviseur.



Pour les SLV-SE820D/E, SE727E, SX727D, SE720D/E, SX720D/E et SE220D

- Lorsque vous mettez OPTIONS PROG. sur MIXTE :
Le menu OPTIONS PROG. apparaît sur l'écran du téléviseur.
Appuyez sur / pour sélectionner NORMALE, puis appuyez sur OK.
- Lorsque vous mettez OPTIONS PROG. sur NORMALE :
Le menu MINUTERIE apparaît sur l'écran du téléviseur.

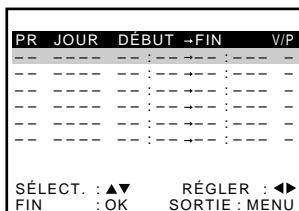
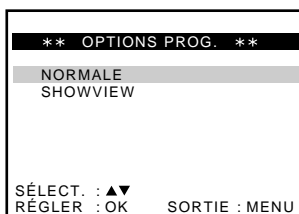

2



INPUT SELECT



Réglez la date, les heures de début et de fin, le numéro de chaîne, la vitesse de défilement de la bande et la fonction VPS/PDC*1 :

- 1 Appuyez sur **→** pour sélectionner chaque élément l'un après l'autre.
- 2 Appuyez sur **↑/↓** pour régler chaque élément.

Pour corriger un réglage, appuyez sur **←** pour revenir sur ce réglage et modifiez-le.

- Pour enregistrer la même émission quotidiennement ou le même jour de chaque semaine, voir "Enregistrement quotidien/hebdomadaire" à la page 55.
- Pour utiliser la fonction VPS/PDC*1, mettez V/P sur ON. Pour plus de détails sur la fonction VPS/PDC, voir "Enregistrement programmé avec des signaux VPS/PDC" à la page 52.
- Pour enregistrer depuis un décodeur ou une autre source raccordée à une ou plusieurs entrées LINE, appuyez sur INPUT SELECT pour afficher la ligne raccordée sur la position "PR".

PR	JOUR	DÉBUT	-FIN	V/P
3 5				
---	---	---	---	---
---	---	---	---	---
---	---	---	---	---
---	---	---	---	---
---	---	---	---	---
---	---	---	---	---
---	---	---	---	---
---	---	---	---	---

SÉLECT. : **←** RÉGLER : **▲▼**
FIN : **OK** SORTIE : **MENU**

3

MENU



Appuyez sur MENU pour quitter le menu.

4



Appuyez sur **I/O** pour mettre le magnétoscope hors tension.

L'indicateur **⊖** apparaît dans la fenêtre d'affichage et le magnétoscope passe en mode d'attente d'enregistrement.

Pour enregistrer depuis un décodeur ou une autre source, allumez-les.

Pour arrêter l'enregistrement

Pour arrêter le magnétoscope pendant l'enregistrement, appuyez sur **■** (arrêt).

Enregistrement quotidien/hebdomadaire

A l'étape 2 ci-dessus, appuyez sur **↓** pour sélectionner la périodicité d'enregistrement. A chaque pression sur **↓**, l'indication change comme suit. Appuyez sur **↑** pour changer l'indication dans l'ordre inverse.

aujourd. → **JOUR (lundi au dimanche)** → **S-SA (tous les samedis)**
→ **S-DI (tous les dimanches)** → **1 mois plus tard** → **(décompte des dates)** → **aujourd.**

suite

Pour utiliser le magnétoscope après avoir programmé un enregistrement

Pour utiliser le magnétoscope avant le début d'un enregistrement programmé, appuyez simplement sur I/⏻. L'indicateur ⊖ s'éteint et le magnétoscope s'allume. Après avoir utilisé le magnétoscope, n'oubliez pas d'appuyer sur I/⏻ pour le remettre en mode d'attente d'enregistrement.

Vous pouvez également effectuer les opérations suivantes lorsque le magnétoscope enregistre :

- remettre le compteur à zéro (page 39)
- afficher les informations de bande sur l'écran du téléviseur (page 42)
- vérifier les programmations (page 61)
- regarder une autre chaîne (page 42)

Pour utiliser la fonction Vitesse de défilement automatique*2

A l'étape 2 ci-dessus, appuyez sur ↓ pour sélectionner AUTO. Lorsque vous enregistrez une émission en mode SP et que la durée de bande restante est inférieure à la durée à enregistrer, la vitesse de défilement passe automatiquement en mode LP. Notez que des parasites apparaissent sur l'image lorsque la vitesse de défilement de la bande change. Pour utiliser correctement cette fonction, le réglage de "SÉLECT. CASSETTE" doit être correct dans le menu RÉGLAGES UTILISATEUR (voir page 70).

Conseils

- Pour spécifier la source vidéo d'entrée de ligne, vous pouvez également utiliser la touche INPUT SELECT.
- Même si vous mettez OPTIONS PROG.*1 sur SHOWVIEW dans le menu FONCTIONS AVANCÉES, vous pouvez effectuer des programmations manuellement. Appuyez sur MENU pour sélectionner MINUTERIE, puis passez à l'étape 2.
- Pour vérifier, modifier ou annuler des programmations, voir "Vérification/modification/annulation de programmations" à la page 61.

Remarques

- Lors d'une programmation avec des signaux VPS/PDC*1, spécifiez les heures de début et de fin exactement comme indiqué dans le programme de télévision. A défaut, la fonction VPS/PDC serait inopérante.
- Si le signal VPS/PDC*1 est trop faible ou si la chaîne n'émet pas de signaux VPS/PDC, le magnétoscope démarrera l'enregistrement à l'heure programmée sans utiliser la fonction VPS/PDC.
- Les indicateurs ⊖ et ⊙ clignotent dans la fenêtre d'affichage lorsque vous appuyez sur I/⏻ alors qu'il n'y a pas de cassette dans l'appareil.
- La fonction VPS/PDC*1 est automatiquement réglée sur non pour l'enregistrement programmé d'un programme diffusé par satellite.

*1 non disponible sur le SLV-SE620D/E

*2 non disponible sur le SLV-SE220D

Lecture/recherche à différentes vitesses

Avant de commencer...

- Pour les emplacements des touches, voir “Index des composants et des commandes”.

Options de lecture	Opération
Visualisation de l'image pendant l'avance rapide ou le rebobinage	Pendant l'avance rapide, maintenez ►► (avance rapide) enfoncée. Pendant le rebobinage, maintenez ◄◄ (rebobinage) enfoncée.
Lecture à vitesse accélérée	<ul style="list-style-type: none"> • Pendant la lecture, appuyez sur ►► (avance rapide) ou ◄◄ (rebobinage) <u>de la télécommande</u>. • Pendant la lecture, maintenez ►► (avance rapide) ou ◄◄ (rebobinage) enfoncée. Lorsque vous relâchez la touche, la lecture normale reprend.
Lecture à deux fois la vitesse normale	Pendant la lecture, appuyez sur ×2.
Lecture au ralenti	Pendant la lecture, appuyez sur ►► SLOW.
Lecture image par image	En mode de pause, appuyez sur ►► (avance rapide) ou ◄◄ (rebobinage)* <u>de la télécommande</u> .

* SLV-SE820D/E uniquement

Pour reprendre la lecture normale

Appuyez sur ▷ (lecture).

Utilisation de la bague Shuttle (SLV-SE820D/E uniquement)

La bague Shuttle vous permet d'utiliser les diverses fonctions de lecture. Elle comporte deux modes : normal et Jog.

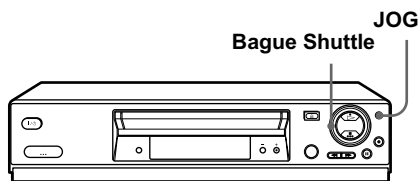

Pour utiliser la bague Shuttle en mode normal

En mode de lecture ou de pause, tournez la bague Shuttle à droite ou à gauche. Chaque changement de position de la bague Shuttle change le mode de lecture de la façon suivante.

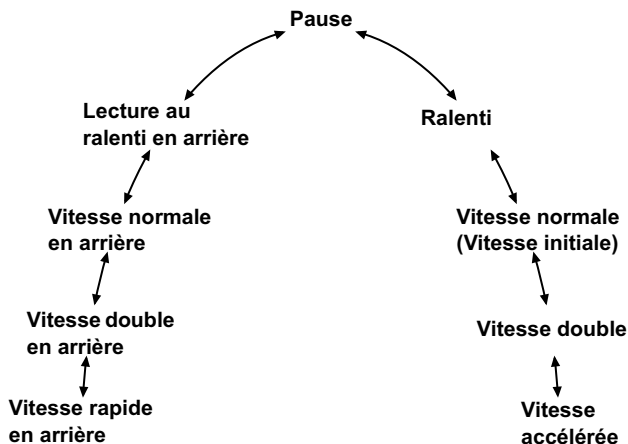

Pour utiliser la bague Shuttle en mode Jog

Utilisez ce mode pour une lecture image par image.

Appuyez sur JOG pour passer en mode Jog. La touche JOG s'allume. Si vous passez en mode Jog depuis un mode de lecture, le magnétoscope est placé en mode de pause (arrêt sur image). Chaque changement de position de la bague Shuttle fait avancer la bande d'une image. Pour faire défiler les images en arrière, tournez la bague Shuttle à gauche. La vitesse de défilement des images dépend de la vitesse à laquelle vous tournez la bague Shuttle.

Pour revenir au mode normal, appuyez de nouveau sur JOG. La touche JOG s'éteint.

Conseil

- Réglez l'image à l'aide des touches PROGRAM +/- du magnétoscope si :
 - des raies apparaissent lors de la lecture au ralenti.
 - des bandes apparaissent en haut et en bas en mode de pause.
 - l'image tremble en mode de pause.

Pour régler l'alignement sur la position centrale, appuyez simultanément sur les deux touches (+/-).

Remarques

- Le son est coupé pendant ces opérations.
- En mode LP, il se peut que des parasites apparaissent ou qu'il n'y ait pas de couleur.
- Si l'indicateur de lecture n'apparaît pas sur l'écran du téléviseur, appuyez sur (i+) DISPLAY.
- L'image peut comporter des parasites en mode de lecture arrière à grande vitesse.
- L'image revient de la lecture au ralenti en arrière à la lecture normale après 30 secondes.

Réglage de la durée d'enregistrement

Après avoir lancé l'enregistrement normalement, vous pouvez faire en sorte que le magnéscope s'arrête automatiquement après la durée spécifiée.

Avant de commencer...

- Pour les emplacements des touches, voir "Index des composants et des commandes".

1 Pendant l'enregistrement, appuyez sur ● REC.

L'indicateur ⊖ apparaît dans la fenêtre d'affichage.

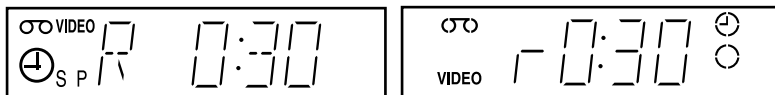

2 Appuyez plusieurs fois sur ● REC pour régler la durée.

En mode SP

A chaque pression sur la touche, la durée augmente par incréments de 30 minutes.

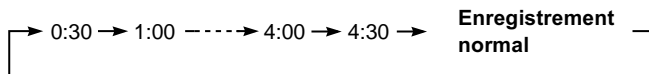

En mode LP

A chaque pression sur la touche, la durée augmente comme suit.

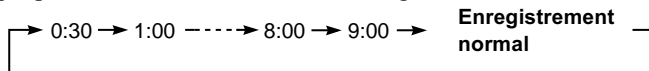

L'indication du compteur de bande diminue jusqu'à 0:00 par pas d'une minute, puis le magnéscope arrête l'enregistrement et s'éteint automatiquement.

Pour augmenter la durée

Appuyez plusieurs fois sur ● REC pour sélectionner une nouvelle durée.

Pour annuler la durée

Appuyez plusieurs fois sur ● REC jusqu'à ce que l'indicateur ⊖ disparaisse et que le magnéscope revienne en mode d'enregistrement normal.

Pour arrêter l'enregistrement

Pour arrêter le magnéscope pendant l'enregistrement, appuyez sur ■ (arrêt).

Remarque

- Vous ne pouvez pas afficher la durée actuelle de la cassette dans la fenêtre d'affichage lorsque vous réglez la durée d'enregistrement.

Vérification/modification/annulation de programmations

Avant de commencer...

- Mettez le téléviseur sous tension et réglez-le sur le canal vidéo.
- Pour les emplacements des touches, voir "Index des composants et des commandes".

1 Appuyez sur I/⏻ pour mettre le magnétoscope sous tension.

2 Appuyez sur MENU, puis sur ↑/↓ pour mettre en évidence MINUTERIE, puis appuyez sur OK.

- Si vous désirez modifier ou annuler une programmation, passez à l'étape suivante.
- Si vous n'avez pas besoin de modifier ou annuler des programmations, appuyez sur MENU, puis éteignez le magnétoscope pour revenir en mode d'attente d'enregistrement.

PR	JOUR	DÉBUT	-FIN	V/P
35	SA 29	19 : 00	→ 20 : 00	SP ON
29	SA 29	21 : 00	→ 21 : 30	-
30	SA 6	12 : 00	→ 13 : 30	-
-	-	-	-	-
-	-	-	-	-
-	-	-	-	-
-	-	-	-	-

SÉLECT. : ▲▼ RÉGLER : ◀▶
FIN : OK SORTIE : MENU

3 Appuyez sur ↑/↓ pour sélectionner la programmation à modifier ou annuler, puis appuyez sur →.

Le numéro de programme (PR) dans la ligne sélectionnée clignote.

PR	JOUR	DÉBUT	-FIN	V/P
35	SA 29	19 : 00	→ 20 : 00	SP ON
29	SA 29	21 : 00	→ 21 : 30	-
30	SA 6	12 : 00	→ 13 : 30	-
-	-	-	-	-
-	-	-	-	-
-	-	-	-	-
-	-	-	-	-

SÉLECT. : ▲▼ RÉGLER : ◀▶
FIN : OK SORTIE : MENU

4 • Pour modifier la programmation, appuyez sur ←/→ pour sélectionner l'élément à modifier et appuyez sur ↑/↓ pour le modifier.
• Pour annuler la programmation, appuyez sur CLEAR.

5 Appuyez sur MENU pour quitter le menu.

Pour modifier ou annuler d'autres programmations, éteignez le magnétoscope pour revenir en mode d'attente d'enregistrement.

Si des programmations se chevauchent

L'émission qui commence en premier a priorité et l'enregistrement de la seconde émission ne commence qu'à la fin de la première. Si les émissions commencent à la même heure, celle qui est listée en premier dans le menu a priorité.

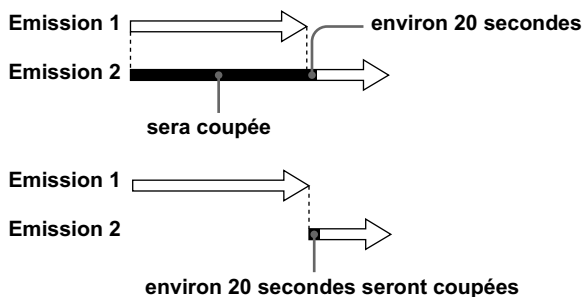

Enregistrement d'émissions stéréo et bilingues (non disponible sur le SLV-SE220D)

Avec le système ZWEITON (son stéréo allemand)

Ce magnétoscope capte et enregistre automatiquement des émissions stéréo et bilingues basées sur le système ZWEITON. Lorsqu'une émission stéréo ou bilingue est captée, l'indicateur STEREO apparaît dans la fenêtre d'affichage.

Pour sélectionner le son bilingue pendant l'enregistrement

Appuyez sur AUDIO MONITOR pour sélectionner le son désiré.

Pour écouter	Affichage à l'écran	Fenêtre d'affichage
le son principal	PRINCIPALE	STEREO
le son secondaire	SECONDAIRE	STEREO
le son principal et secondaire	PRINCIP./SEC.	STEREO
le son standard*	MONO	STEREO

* Généralement, le son du canal principal entendu par les canaux gauche et droit lors d'émissions bilingues

Pour sélectionner une émission stéréo pendant l'enregistrement

Pour écouter	Affichage à l'écran	Fenêtre d'affichage
le son stéréo	STEREO	STEREO
le canal gauche	CANAL G	STEREO
le canal droit	CANAL D	STEREO
le son standard	CANAL G + CANAL D	STEREO

* Généralement, le son mixé des canaux gauche et droit lors d'émissions stéréo

Avec le système NICAM (SLV-SE820E, SE727E, SE720E, SX720E et SE620E uniquement)

Ce magnétoscope capte et enregistre des émissions stéréo et bilingues basées sur le système NICAM (NICAM s'affiche sur l'écran du téléviseur). Lorsqu'une émission stéréo ou bilingue est captée, l'indicateur STEREO apparaît dans la fenêtre d'affichage.

Pour enregistrer une émission NICAM, mettez NICAM sur OUI (réglage initial) dans le menu RÉGLAGES UTILISATEUR. Pour vérifier les options sélectionnées dans le menu, voir page 71 pour le détail.

Pour sélectionner le son pendant l'enregistrement

Appuyez sur AUDIO MONITOR pour sélectionner le son désiré.

Emissions stéréo

Pour écouter	Affichage à l'écran	Fenêtre d'affichage
le son stéréo	NICAM, STEREO	STEREO
le canal gauche	NICAM, CANAL G	STEREO
le canal droit	NICAM, CANAL D	STEREO
les canaux gauche et droit*	NICAM, CANAL G + CANAL D	STEREO

* Généralement, le son mixé des canaux gauche et droit

Emissions bilingues

Pour écouter	Affichage à l'écran	Fenêtre d'affichage
le son principal	NICAM, PRINCIPALE	STEREO
le son secondaire	NICAM, SECONDAIRE	STEREO
le son principal et secondaire	NICAM, PRINCIP./SEC.	STEREO
le son standard*	NICAM, MONO	STEREO

* Généralement, le son principal (mono)

Sélection du son pendant la lecture de son Hi-Fi

Appuyez sur AUDIO MONITOR pour sélectionner le son désiré.

Pour écouter	Affichage à l'écran	Fenêtre d'affichage
le son stéréo	STEREO	STEREO
le canal gauche	CANAL G	STEREO
le canal droit	CANAL D	STEREO
le son mixé*	MIX	STEREO
le son mono	MONO	Aucun indicateur

* Le son mixé des canaux gauche et droit et la piste son mono normale

Comment est enregistré le son sur une cassette vidéo

Le magnétoscope enregistre le son sur deux pistes séparées. Le son Hi-Fi est enregistré sur la piste principale avec l'image. Le son mono est enregistré sur la piste audio normale sur le bord de la bande.

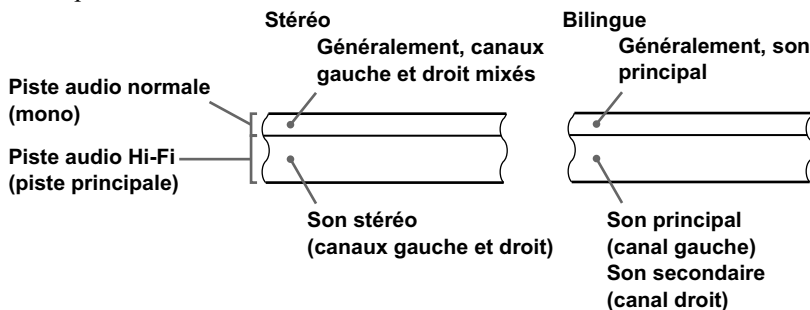

Remarques

- Pour écouter le son en stéréo à la lecture, vous devez utiliser les raccords Scart ou AUDIO OUT.
- Lors de la lecture d'une cassette enregistrée en mono, vous entendez le son en mono quelle que soit l'option sélectionnée pour AUDIO MONITOR.

Recherche à l'aide de la fonction d'index (non disponible sur le SLV-SE220D)

Le magnéscope inscrit automatiquement un signal d'index au début de chaque enregistrement. Utilisez ces signaux comme référence pour localiser un enregistrement.

Pour localiser un enregistrement en visualisant le début des enregistrements (Balayage d'index)

1 Introduisez une cassette indexée dans le magnéscope.

2 Appuyez sur **⏮/⏭** (recherche d'index). Le magnéscope lit chaque enregistrement pendant cinq secondes dans la direction correspondante.



3 Lorsque vous avez localisé le point recherché, appuyez sur **▷** (lecture) pour lancer la lecture.

Pour localiser un enregistrement (Recherche d'index)

1 Introduisez une cassette indexée dans le magnéscope.

2 Appuyez deux fois sur **⏮/⏭** (recherche d'index).

- Pour une recherche avant, appuyez deux fois sur **⏭** (recherche d'index).
- Pour une recherche arrière, appuyez deux fois sur **⏮** (recherche d'index).

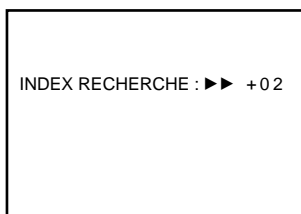

3 Appuyez sur **⏮/⏭** (recherche d'index) correspondant à la direction dans laquelle se trouve l'enregistrement recherché.

A chaque pression sur la touche, le nombre indiqué augmente ou diminue jusqu'à ± 20 .

4 Le magnéscope lance la recherche et la lecture commence automatiquement en ce point.

Pour arrêter la recherche

Appuyez sur **■** (arrêt).

Remarques

- Aucun signal d'index n'est ajouté lorsque l'enregistrement recommence après une pause d'enregistrement. Un signal d'index est toutefois ajouté si vous changez de chaîne pendant une pause d'enregistrement.
- Lorsque vous appuyez sur **◀◀** (recherche d'index), s'il n'y a rien d'enregistré avant le signal d'index sélectionné, il se peut que la lecture ne démarre pas exactement au signal d'index.

Réglage de l'image

Réglage de l'alignement

Bien que le magnétoscope règle automatiquement l'alignement pendant la lecture d'une cassette, il est possible que des distorsions se produisent si l'enregistrement est de mauvaise qualité. Dans ce cas, réglez l'alignement manuellement.

Pendant la lecture, appuyez sur PROGRAM +/- du magnétoscope pour afficher le compteur d'alignement. Les distorsions doivent disparaître lorsque vous appuyez sur l'une des deux touches. Pour réactiver le réglage automatique de l'alignement, éjectez la cassette et réintroduisez-la.

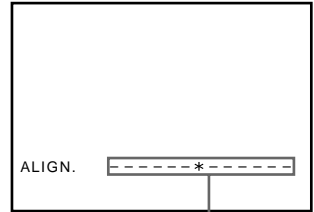

Compteur d'alignement

Réglage de la netteté de l'image (Smart trilogic)

Cette fonction vous permet de régler automatiquement la netteté de l'image.

- 1 Pendant la lecture, appuyez sur MENU, puis sur $\uparrow/\downarrow/\leftarrow/\rightarrow$ pour mettre en évidence RÉGLAGES UTILISATEUR et appuyez sur OK.
- 2 Appuyez sur \uparrow/\downarrow pour mettre en évidence SMART TRILOGIC, puis appuyez sur \rightarrow .

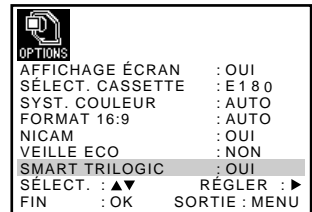

- 3 Appuyez sur \uparrow/\downarrow pour mettre SMART TRILOGIC sur OUI ou NON.
 - OUI : La netteté de l'image est automatiquement réglée.
 - NON : Permet de régler manuellement la netteté de l'image.
Appuyez sur \leftarrow pour réduire la netteté de l'image.
Appuyez sur \rightarrow pour augmenter la netteté de l'image.

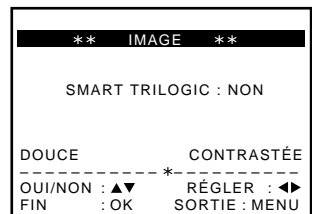

- 4 Appuyez sur MENU pour revenir à l'écran d'origine.

Réduction de la consommation électrique du magnétoscope

Vous pouvez éteindre les indicateurs de la fenêtre d'affichage lorsque le magnétoscope est éteint (mode de veille) pour économiser l'énergie.

- 1 Appuyez sur MENU, puis sur **↑/↓/←/→** pour mettre en évidence RÉGLAGES UTILISATEUR, puis appuyez sur OK.
- 2 Appuyez sur **↑/↓** pour mettre en évidence VEILLE ECO.
- 3 Appuyez sur **→** pour sélectionner OUI, puis appuyez sur OK.

La consommation électrique est réduite au minimum.

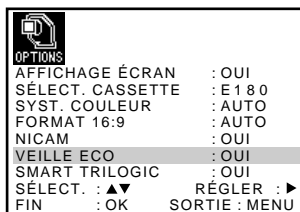

OPTIONS	
AFFICHAGE ÉCRAN	: OUI
SÉLECT. CASSETTE	: E180
SYST. COULEUR	: AUTO
FORMAT 16:9	: AUTO
NICAM	: OUI
VEILLE ECO	: OUI
SMART TRILOGIC	: OUI
SÉLECT. : ▲▼	RÉGLER : ►
FIN : OK	SORTIE : MENU

Pour activer les indicateurs de la fenêtre d'affichage

Mettez VEILLE ECO sur NON à l'étape 3.

Remarques

- Lorsque le magnétoscope est en mode d'attente d'enregistrement, l'indicateur \ominus de la fenêtre d'affichage reste allumé, même si VEILLE ECO est sur OUI.
- La fonction Ligne passante ne fonctionne pas correctement si VEILLE ECO est sur OUI. Pour un fonctionnement correct, mettez VEILLE ECO sur NON.

Modification des options de menu

- 1 Appuyez sur MENU, sélectionnez RÉGLAGES UTILISATEUR ou FONCTIONS AVANCÉES, puis appuyez sur OK.

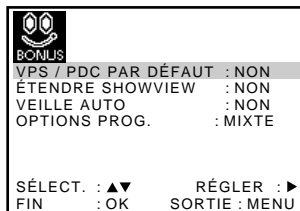
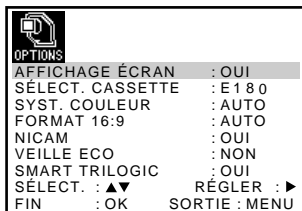

- 2 Appuyez sur ↑/↓ pour sélectionner l'option.
- 3 Appuyez sur → pour modifier l'option, puis appuyez sur OK.

Choix de menu

Les réglages initiaux sont indiqués en caractères gras.

RÉGLAGES UTILISATEUR

Option de menu	Réglez cette option sur
AFFICHAGE ÉCRAN	<ul style="list-style-type: none"> • OUI pour afficher le menu sur l'écran du téléviseur. • NON pour faire disparaître le menu de l'écran du téléviseur.
SÉLECT. CASSETTE	<ul style="list-style-type: none"> • E180 pour utiliser une cassette de type E-180 ou plus courte. • E240 pour utiliser une cassette de type E-240. • E260 pour utiliser une cassette de type E-260. • E300 pour utiliser une cassette de type E-300.
SYST. COULEUR	<ul style="list-style-type: none"> • AUTO pour sélectionner automatiquement le standard couleur. • PAL pour utiliser la cassette enregistrée dans le standard couleur PAL. • N/B pour utiliser la cassette enregistrée en noir et blanc.
FORMAT 16:9*1	<ul style="list-style-type: none"> • AUTO si vous utilisez un téléviseur à écran large. Le magnétoscope détecte automatiquement si l'émission en cours de lecture ou d'enregistrement est au format d'écran normal ou large. • OUI si le magnétoscope ne détecte pas les émissions à écran large sur AUTO. Le magnétoscope lit et enregistre toujours en format d'écran large. • NON si vous n'utilisez pas un téléviseur à écran large.

Option de menu	Réglez cette option sur
NICAM*2	<ul style="list-style-type: none"> • OUI pour enregistrer des émissions NICAM sur la piste audio Hi-Fi. • NON pour enregistrer le son standard sur la piste audio Hi-Fi. Pour plus de détails, voir page 63.
VEILLE ECO	<ul style="list-style-type: none"> • OUI pour désactiver les indicateurs de la fenêtre d'affichage afin d'économiser l'énergie du magnétoscope. • NON pour que les indicateurs de la fenêtre d'affichage soient allumés lorsque le magnétoscope est en veille.
SMART TRILOGIC	<ul style="list-style-type: none"> • OUI pour que le réglage de la netteté de l'image s'effectue automatiquement. • NON pour régler manuellement la netteté de l'image.

FONCTIONS AVANCÉES

Option de menu	Régler cette option sur
VPS/PDC PAR DÉFAUT*3	<ul style="list-style-type: none"> • NON pour désactiver la fonction VPS/PDC. • OUI pour l'activer.
ÉTENDRE SHOWVIEW*3	<ul style="list-style-type: none"> • NON pour désactiver la fonction ShowView Extend. • 10/20/30/.../60 (minutes) pour prolonger la programmation ShowView de la durée sélectionnée.
VEILLE AUTO	<ul style="list-style-type: none"> • NON pour désactiver la fonction de mise hors tension automatique. • 2HEURES/3HEURES pour mettre le magnétoscope automatiquement hors tension si aucun signal n'est reçu et si vous n'appuyez sur aucune touche pendant ce temps.
OPTIONS PROG.*3	<ul style="list-style-type: none"> • MIXTE pour afficher le menu OPTIONS PROG. permettant de sélectionner NORMALE ou SHOWVIEW lorsque vous appuyez sur la touche ⊖ TIMER. • NORMALE pour afficher le menu MINUTERIE lorsque vous appuyez sur la touche ⊖ TIMER. • SHOWVIEW pour afficher le menu SHOWVIEW lorsque vous appuyez sur la touche ⊖ TIMER. Pour plus de détails, voir pages 50 et 54.

*1 non disponible sur le SLV-SE620D

*2 SLV-SE820E, SE727E, SE720E, SX720E et SE620E uniquement

*3 non disponible sur le SLV-SE620D/E

Raccordement à un magnétoscope ou à une chaîne stéréo

Comment effectuer le raccordement pour enregistrer sur ce magnétoscope

Raccordez les sorties de ligne de l'autre magnétoscope au connecteur d'entrée de ligne de ce magnétoscope. Reportez-vous aux exemples A à C et choisissez le raccordement qui correspond le mieux à votre magnétoscope.

Exemple A

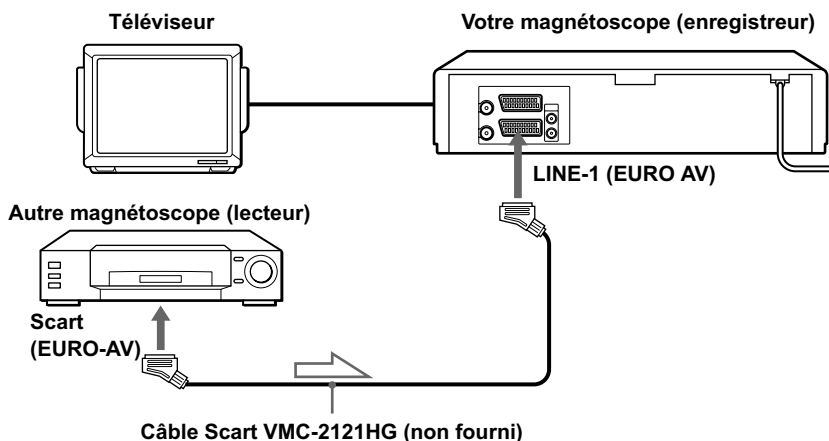

 : Sens du signal

Exemple B (SLV-SE820D/E uniquement)

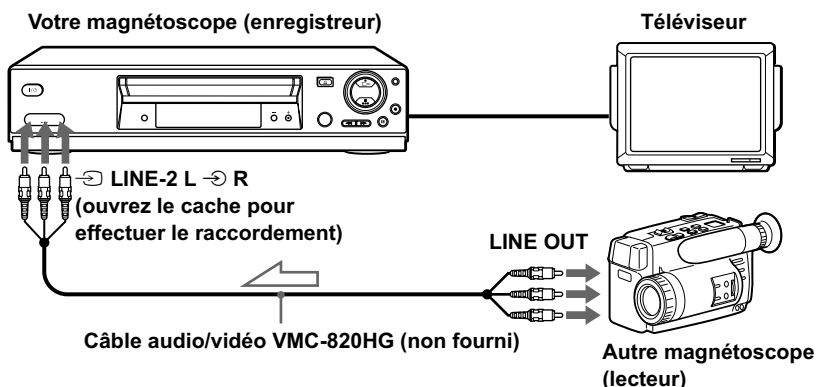

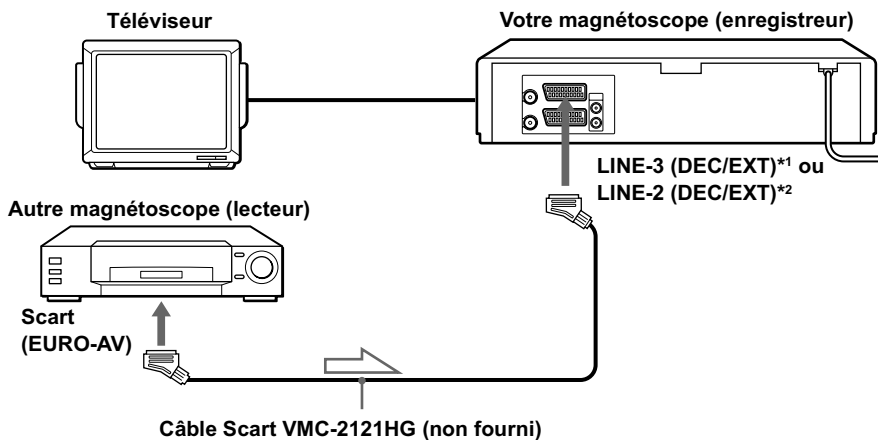

 : Sens du signal

Exemple C



 : Sens du signal

Comment raccorder l'appareil à une chaîne stéréo (SLV-SE820D/E uniquement)

Raccordez les prises  LINE-2 L  R de ce magnéto aux prises de sortie audio de la chaîne stéréo à l'aide du câble audio RK-C510HG (non fourni).

Remarques

- Branchez les fiches à des prises de la même couleur.
- Si l'autre magnéto est du type mono, ne branchez pas les fiches rouges.
- Si vous raccordez ce magnéto à la fois aux prises LINE IN et LINE OUT de l'autre magnéto, sélectionnez correctement l'entrée pour éviter un souffle.
- Si l'autre magnéto ne comporte pas de connecteur Scart (EURO-AV), utilisez le câble VMC-2106HG et raccordez-le aux prises de sortie ligne de l'autre magnéto.
- Lorsque vous raccordez un autre magnéto au connecteur LINE-3 (DEC/EXT)*¹ ou LINE-2 (DEC/EXT)*², appuyez sur INPUT SELECT pour afficher "L3"*¹ ou "L2"*² dans la fenêtre d'affichage.

*¹ SLV-SE820D/E uniquement

*² SLV-SE727E, SX727D, SE720D/E, SX720D/E, SE620E et SE220D uniquement

Montage de base

Lors d'un enregistrement sur ce magnétoscope

Avant de commencer le montage

- Mettez votre téléviseur sous tension et réglez-le sur le canal vidéo.
- Appuyez sur INPUT SELECT pour afficher la ligne raccordée dans la fenêtre d'affichage.
- Appuyez sur SP/LP pour sélectionner la vitesse de défilement de la bande, SP ou LP.*

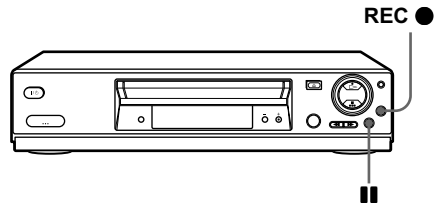

- 1** Introduisez la cassette source avec sa languette de protection brisée dans l'autre magnétoscope (lecteur). Recherchez le point de départ de lecture et passez en pause de lecture.
- 2** Introduisez une cassette avec sa languette de protection intacte dans ce magnétoscope (enregistreur). Recherchez le point de départ d'enregistrement et appuyez sur ■■ (pause) pour mettre le magnétoscope en mode de pause de lecture.
- 3** Appuyez sur REC ● de ce magnétoscope pour le mettre en mode de pause d'enregistrement.
- 4** Pour commencer le montage, appuyez simultanément sur les touches ■■ (pause) des deux magnétoscopes.

Pour arrêter le montage

Appuyez sur les touches ■■ (arrêt) des deux magnétoscopes.

Conseil

- Pour exclure une scène pendant le montage, appuyez sur ■■ (pause) de ce magnétoscope au début de la scène. A la fin de la scène, appuyez à nouveau sur ■■ (pause) pour reprendre l'enregistrement.

* non disponible sur le SLV-SE220D

Doublage audio (SLV-SE820D/E uniquement)

Cette fonction vous permet d'enregistrer par-dessus la piste audio normale. Le son mono précédemment enregistré est remplacé tandis que le son Hi-Fi d'origine reste inchangé. Utilisez cette fonction pour ajouter un commentaire à une cassette enregistrée sur un caméscope.

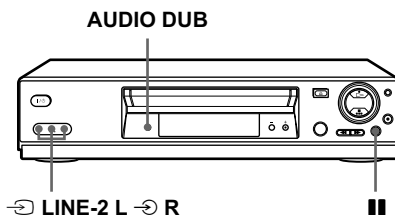

Avant de commencer...

- Ouvrez le cache des prises \ominus LINE-2 L \ominus R sur le panneau avant et raccordez la source de lecture.
- Mettez le téléviseur sous tension et réglez-le sur le canal vidéo.

- 1** Introduisez la cassette source dans la chaîne stéréo (ou dans le magnétoSCOPE de lecture).
Recherchez le point de départ de lecture et passez en pause de lecture.
- 2** Introduisez une cassette préenregistrée avec sa languette de protection intacte dans ce magnétoSCOPE (enregistreur). Recherchez le début du passage à remplacer et appuyez sur **||** (pause).
Le magnétoSCOPE passe en mode de pause.

- 3** Appuyez sur AUDIO DUB.

“A_DUB” et l’indicateur \circ apparaissent dans la fenêtre d’affichage.

- 4** Pour commencer le montage, appuyez en même temps sur les touches **||** (pause) de ce magnétoSCOPE et de la chaîne stéréo (ou de l’autre magnétoSCOPE).

Après l’utilisation de cette fonction, le son du mode de lecture passe automatiquement en mono.

Pour arrêter le montage

Appuyez sur **■** (arrêt) de ce magnétoSCOPE et de la chaîne stéréo (ou de l’autre magnétoSCOPE).

Guide de dépannage

Si vous avez des questions ou des problèmes qui ne sont pas traités dans le tableau qui suit, consultez le centre de service après-vente Sony le plus proche.

	Symptôme	Remède
Alimentation	Le commutateur I/⏻ (marche/veille) ne fonctionne pas.	<ul style="list-style-type: none"> • Branchez correctement le cordon d'alimentation à la prise secteur.
	Le magnétoscope est sous tension, mais il ne fonctionne pas.	<ul style="list-style-type: none"> • De l'humidité s'est condensée. Mettez le magnétoscope hors tension, débranchez le cordon d'alimentation et laissez le magnétoscope sécher pendant au moins trois heures.
	Le magnétoscope est branché, mais la fenêtre d'affichage reste sombre.	<ul style="list-style-type: none"> • Mettez VEILLE ECO sur NON dans le menu RÉGLAGES UTILISATEUR (voir page 69).
Horloge	L'horloge s'est arrêtée et "---:--" apparaît dans la fenêtre d'affichage.	<ul style="list-style-type: none"> • L'horloge s'arrête si le magnétoscope reste débranché du secteur. Recommencez le réglage de l'horloge (et du programmeur).
Lecture	L'image n'apparaît pas sur l'écran du téléviseur à la lecture.	<ul style="list-style-type: none"> • Assurez-vous que le téléviseur est réglé sur le canal vidéo. Si vous utilisez un moniteur, réglez-le sur l'entrée vidéo. • Si le magnétoscope est raccordé au téléviseur au moyen du câble Scart, assurez-vous que l'indicateur VIDEO est allumé dans la fenêtre d'affichage. Utilisez la touche  TV/VIDEO de la télécommande pour allumer l'indicateur VIDEO.
	L'image n'est pas nette.	<ul style="list-style-type: none"> • Il se peut que des émissions existantes interfèrent avec le magnétoscope. Réglez à nouveau la sortie du canal RF du magnétoscope (voir page 22). • Réglez l'alignement à l'aide des touches PROGRAM +/- <u>du magnétoscope</u>. • Les têtes vidéo sont encrassées (voir la dernière page du Guide de dépannage). Nettoyez-les à l'aide de la cassette de nettoyage pour têtes vidéo Sony T-25CLD, E-25CLDR ou T-25CLW. Si ces cassettes de nettoyage ne sont pas disponibles dans votre région, faites nettoyer les têtes vidéo dans un centre de service après-vente Sony (des frais standard vous seront facturés). N'utilisez pas de cassettes de nettoyage avec liquide en vente dans le commerce autre que Sony. De telles cassettes pourraient endommager les têtes vidéo. • Il se peut que les têtes vidéo doivent être remplacées. Consultez un centre de service après-vente Sony pour plus d'informations.

	Symptôme	Remède
Lecture	L'image défile verticalement en mode de recherche d'image.	<ul style="list-style-type: none"> • Réglez la commande de stabilité verticale de l'image du téléviseur ou du moniteur.
	Il n'y a pas de son.	<ul style="list-style-type: none"> • La bande est défectueuse. • Si vous avez effectué des raccordements A/V, vérifiez le raccordement du câble audio.
	Le son de la cassette enregistrée avec le magnétoscope n'est pas en stéréo ou l'indicateur STEREO clignote dans la fenêtre d'affichage.	<ul style="list-style-type: none"> • Réglez l'alignement. • Les têtes vidéo sont encrassées. Nettoyez-les à l'aide de la cassette de nettoyage pour têtes vidéo Sony T-25CLD, E-25CLDR ou T-25CLW, comme il est indiqué ci-dessus.
Enregistrement	Aucune émission n'apparaît sur l'écran du téléviseur.	<ul style="list-style-type: none"> • Assurez-vous que le téléviseur est réglé sur le canal vidéo. Si vous utilisez un moniteur, réglez-le sur l'entrée vidéo. • Il se peut que des émissions existantes interfèrent avec le magnétoscope. Réglez à nouveau la sortie du canal RF du magnétoscope (voir page 22). • Sélectionnez la source correcte avec la touche INPUT SELECT. Sélectionnez un numéro de chaîne lorsque vous enregistrez des émissions ; sélectionnez une entrée de ligne lorsque vous effectuez un enregistrement à partir d'un autre appareil.
	La réception télévisée est mauvaise.	<ul style="list-style-type: none"> • Assurez-vous que le câble d'antenne est correctement raccordé. • Réglez l'antenne de télévision.
	La lecture de la cassette commence dès son introduction dans le magnétoscope.	<ul style="list-style-type: none"> • La languette de protection a été brisée. Pour enregistrer sur cette cassette, couvrez l'orifice de la languette (voir page 43).
	La cassette est éjectée lorsque vous appuyez sur ● REC.	<ul style="list-style-type: none"> • La languette de protection a été brisée. Pour enregistrer sur cette cassette, couvrez l'orifice de la languette (voir page 43).
	Rien ne se passe lorsque vous appuyez sur ● REC.	<ul style="list-style-type: none"> • Assurez-vous que la cassette n'a pas atteint la fin de la bande.

	Symptôme	Remède
Enregistrement programmé	Le programmeur ne fonctionne pas.	<ul style="list-style-type: none"> • Assurez-vous que l'horloge est réglée. • Assurez-vous qu'une cassette a été introduite. • Assurez-vous que la languette de protection est intacte. • Assurez-vous que la cassette n'a pas atteint la fin de la bande. • Assurez-vous qu'un enregistrement a été programmé. • Assurez-vous que vos programmations sont postérieures à l'heure actuelle. • Assurez-vous que le décodeur est allumé. • Assurez-vous que le tuner satellite est allumé. • L'horloge s'arrête si le magnétoscope reste débranché du secteur. Recommencez le réglage de l'horloge et du programmeur. • Eteignez l'appareil et débranchez le cordon d'alimentation.
	Le menu SHOWVIEW ou le menu MINUTERIE n'apparaît pas.	<ul style="list-style-type: none"> • Assurez-vous que OPTIONS PROG. est réglé correctement dans le menu FONCTIONS AVANCÉES (voir page 71).
	La fonction VPS/PDC ne fonctionne pas correctement.	<ul style="list-style-type: none"> • Assurez-vous que l'horloge et la date sont correctement réglées. • Assurez-vous que l'heure VPS/PDC spécifiée est correcte (il se peut qu'il y ait une erreur dans le programme de télévision). Si la chaîne que vous désirez enregistrer n'a pas envoyé les bonnes informations VPS/PDC, le magnétoscope ne commencera pas l'enregistrement. • Si la réception est mauvaise, il se peut que le signal VPS/PDC soit altéré et que le magnétoscope ne commence pas l'enregistrement.
TV-PAYANTE/Canal Plus	Vous ne pouvez pas regarder les émissions TV-PAYANTE/Canal Plus lorsque le magnétoscope est en veille.	<ul style="list-style-type: none"> • Assurez-vous que DEC est sur OUI pour ce canal dans le menu LISTE STATIONS TV. • Assurez-vous que le câble Scart TV-PAYANTE/Canal Plus est correctement branché.
	L'enregistrement d'une émission TV-PAYANTE/Canal Plus est toujours crypté.	<ul style="list-style-type: none"> • Assurez-vous que le câble Scart TV-PAYANTE/Canal Plus est correctement branché. • Assurez-vous que DEC est sur OUI pour ce canal dans le menu LISTE STATIONS TV.

	Symptôme	Remède
Divers	Impossible d'introduire une cassette.	<ul style="list-style-type: none"> Assurez-vous qu'aucune cassette ne se trouve déjà dans le magnéscope.
	La télécommande ne fonctionne pas.	<ul style="list-style-type: none"> Assurez-vous que la télécommande est dirigée vers le capteur de télécommande du magnéscope. Remplacez toutes les piles de la télécommande si elles sont épuisées. Assurez-vous que le commutateur TV / VIDEO de la télécommande est sur la position correcte.
	Le numéro de connecteur de ligne d'entrée sélectionné n'apparaît pas dans la fenêtre d'affichage.	<ul style="list-style-type: none"> Appuyez sur INPUT SELECT pour afficher la ligne raccordée.
	Le compteur d'alignement n'apparaît pas à l'écran du téléviseur.	<ul style="list-style-type: none"> Les conditions d'enregistrement de la cassette sont très mauvaises et l'alignement ne peut être réglé.
	Vous ne pouvez pas commander d'autres téléviseurs.	<ul style="list-style-type: none"> Spécifiez le numéro de code de votre téléviseur. Ce code est susceptible de changer lorsque vous remplacez les piles de la télécommande.
	La fenêtre d'affichage s'assombrit.	<ul style="list-style-type: none"> La fenêtre d'affichage s'assombrit automatiquement lorsque le magnéscope est en veille ou en mode d'attente d'enregistrement programmé.
	Le magnéscope doit être nettoyé.	<ul style="list-style-type: none"> Nettoyez le boîtier, le panneau et les commandes à l'aide d'un chiffon doux et sec ou légèrement imbibé d'une solution détergente non agressive. N'utilisez aucun solvant tel qu'alcool ou benzène.
	La fonction Ligne passante ne fonctionne pas.	<ul style="list-style-type: none"> Mettez VEILLE ECO sur NON dans le menu RÉGLAGES UTILISATEUR (voir page 69).

Symptômes dus à l'encrassement des têtes vidéo

• Image normale



• Image irrégulière



• Image floue



• Pas d'image (ou écran noir et blanc)



encrassement initial

final

Spécifications

Système

Couverture des canaux

- PAL (B/G)
- VHF E2 à E12
- Canaux VHF italiens A à H
- UHF E21 à E69
- CATV S01 à S05, S1 à S20
- HYPER S21 à S41

Signal de sortie RF

- Canaux UHF 21 à 69

Sortie antenne

- Prise d'antenne 75 ohms, asymétrique

Vitesse de défilement de la bande

- SP : PAL 23,39 mm/s
(enregistrement/lecture)
- NTSC 33,35 mm/s
(lecture uniquement)
- LP : PAL 11,70 mm/s
(enregistrement/lecture)*
- NTSC 16,67 mm/s
(lecture uniquement)
- EP : NTSC 11,12 mm/s
(lecture uniquement)*

Durée maximale d'enregistrement/lecture

- 10 heures en mode LP (avec cassette E300)

Rembobinage

- Environ 1 min. (avec cassette E180)

* non disponible sur le SLV-SE220D

Entrées et sorties

LINE-1 (EURO AV)

- 21 broches
- Entrée vidéo : broche 20
- Entrée audio : broches 2 et 6
- Sortie vidéo : broche 19
- Sortie audio : broches 1 et 3

LINE-2 (DEC/EXT)/LINE-3 (DEC/EXT)*¹

- 21 broches
- Entrée vidéo : broche 20
- Entrée audio : broches 2 et 6

↻ LINE-2 L ↻ R*²

- VIDEO IN, prise CINCH (1)
- Signal d'entrée : 1 Vc-c, 75 ohms, asymétrique, sync négative
- AUDIO IN, prise CINCH (2)
- Niveau d'entrée : 327 mV efficace
- Impédance d'entrée : supérieure à 47 kilohms

AUDIO (OUT/SORTIE) R/D L/G*³

- Prise CINCH (2)
- Niveau de sortie nominal : 327 mV efficace
- Impédance de charge : 47 kilohms
- Impédance de sortie : inférieure à 10 kilohms

*¹ non disponible sur le SLV-SE620D

*² SLV-SE820D/E uniquement

*³ non disponible sur les SLV-SE620D/E et SE220D

Généralités

Alimentation

- 220 – 240 V CA, 50 Hz

Consommation électrique

- 15 W (SLV-SE220D)
- 17 W (SLV-SE820D/E, SE727E, SX727D, SE720D/E, SX720D/E et SE620D/E)
- 3 W (VEILLE ECO sur OUI, minimum)

Température de fonctionnement

- 5°C à 40°C

Température de stockage

- 20°C à 60°C

Dimensions, parties saillantes et commandes comprises (l/h/p)

- Environ 360 × 95 × 243 mm (SLV-SE220D)
- Environ 430 × 96 × 242 mm (SLV-SE727E, SX727D, SE720D/E, SX720D/E et SE620D/E)
- Environ 430 × 96 × 251 mm (SLV-SE820D/E)

Poids

Environ 2,8 kg (SLV-SE220D)

Environ 3,1 kg (SLV-SE820D/E,
SE727E, SX727D, SE720D/E,
SX720D/E et SE620D/E)

Accessoires fournis

Télécommande (1)

Piles R6 (format AA) (2)

Câble d'antenne (1)

La conception et les spécifications sont susceptibles d'être modifiées sans préavis.

Index

A

Accord fin manuel 30

B

Balayage d'index 66

C

Canal Plus 36

Canal RF 20, 22

Changement du nom des chaînes 34

Changement du numéro de chaîne 31

Compteur 39

Contrôle

pendant l'enregistrement 64

pendant la lecture 64

D

Démonstration 49

Désactivation des numéros de chaîne 32

Dial Timer 45

Double audio 75

Double. *Voir* Montage

E

Economie d'énergie 69

Emissions NICAM 63

Emissions ZWEITON 63

Enregistrement 41

à l'aide du Dial Timer 45

à l'aide du système

ShowView 50

d'émissions bilingues 63

d'émissions stéréo 63

de l'émission que vous regardez à la télévision 44

en regardant une autre chaîne 42

protection 43

réglage de la durée 60

réglage du programmeur 54

F

Format d'écran large 70

L

Languette de protection 43

Lecture 39

à différentes vitesses 57

au ralenti 57

image par image 57

sélection du son 64

M

Mode LP 41

Mode SP 41

Mono 64

Montage 72

N

Nettoyage des têtes vidéo 76

P

PDC (contrôle de diffusion des émissions) 52

Piste audio 65

Piste audio Hi-Fi 65

Piste audio normale 65

Présélection des canaux 28

R

Raccordement

à un téléviseur au moyen d'un connecteur Scart

(EURO-AV) 17

à une chaîne stéréo 19, 72

de l'antenne 16

du magnétoscope au

téléviseur 16, 17

Scart 17

vers appareil vidéo 19

Recherche

à différentes vitesses 57

à l'aide de la fonction d'index 66

Réglage

alignement 68

horloge 24

image 68

Réglage automatique 20

Réglage automatique de l'horloge 22

Réglage du programmeur 54

à l'aide du Dial Timer 45

à l'aide du système

ShowView 50

annulation 61

enregistrement quotidien/hebdomadaire 52, 55

modification 61

vérification 61

Réglage optionnel 70

S

Sélection de la langue 20, 27

Sélection du pays 21

ShowView

enregistrement 50

Smart trilogic 68

SMARTLINK

Enregistrement direct du téléviseur 18, 44

Lecture monotouche 18, 40

Menu monotouche 18

NexTView Download 18

Programmeur monotouche 18

Standards couleur

Standards couleur

compatibles 2

Stéréo 63

T

Transfert des présélections 26

TV-PAYANTE 36

V

VPS (système de

programmation vidéo) 52

Guide de démarrage rapide

1 Raccordement du magnétoscope

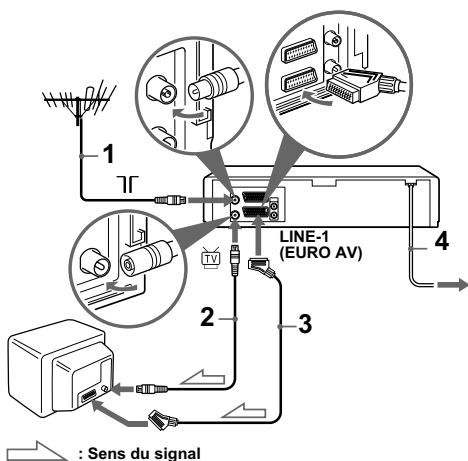

- 1 ... Raccordez l'antenne à π du magnétoscope.
- 2 ... Raccordez TV et l'entrée d'antenne de votre téléviseur à l'aide du câble d'antenne fourni.
- 3 ... Pour améliorer la qualité du son et de l'image, raccordez LINE-1 (EURO AV) à votre téléviseur en utilisant un Câble Scart si votre téléviseur est muni d'un connecteur Scart (EURO-AV).
- 4 ... Branchez le cordon d'alimentation à la prise secteur.

2 Utilisation de la fonction de réglage automatique

- 1 ... Mettez votre téléviseur sous tension et réglez-le sur le canal vidéo.
Si votre téléviseur ne dispose pas de connecteur Scart (EURO-AV), réglez-le sur le canal 32 (le canal RF initial de ce magnétoscope). Consultez le manuel du téléviseur pour les instructions de

réglage des chaînes. Si l'image n'apparaît pas clairement, voir "Pour modifier le canal RF".

- 2 ... Branchez le cordon d'alimentation à la prise secteur.
- 3 ... Appuyez sur $\uparrow/\downarrow/\leftarrow/\rightarrow$ pour sélectionner une langue, puis appuyez sur OK.
- 4 ... Lorsque le menu SÉLECTION DU PAYS apparaît, appuyez sur $\uparrow/\downarrow/\leftarrow/\rightarrow$ pour sélectionner le pays, puis appuyez sur OK.

Lorsque toutes les chaînes captables ont été présélectionnées, le menu disparaît de l'écran du téléviseur. Vous pouvez changer l'ordre des chaînes à votre convenance (voir "Changement/désactivation de numéros de chaîne").

3 Réglage de l'horloge

- 1 ... Appuyez sur MENU, puis sur $\uparrow/\downarrow/\leftarrow/\rightarrow$ pour mettre en évidence RÉGLAGE HORLOGE, puis appuyez sur OK.
- 2 ... Appuyez sur \uparrow/\downarrow pour régler les heures, puis appuyez sur \rightarrow .
- 3 ... Appuyez sur \uparrow/\downarrow pour régler les minutes. Réglez le jour, le mois, puis l'année en appuyant sur \rightarrow pour sélectionner l'élément à régler, sur \uparrow/\downarrow pour sélectionner les chiffres, puis sur OK.
- 4 ... Appuyez sur MENU.

Vous pouvez maintenant utiliser votre magnétoscope.