

# ***Video Cassette Recorder***

---

Mode d'emploi



**Hi-Fi**

***SLV-SE610B  
SLV-SE710B  
SLV-SX710B  
SLV-SE810B***

**SHOWVIEW®  
SHOWVIEW®  
SHOWVIEW®**

## AVERTISSEMENT

Afin d'éviter tout risque d'incendie ou d'électrocution, n'exposez pas cet appareil à la pluie ou à l'humidité.

Afin d'éviter tout risque d'électrocution, n'ouvrez pas le boîtier. Ne confiez l'entretien de l'appareil qu'à un technicien qualifié.

Le cordon d'alimentation ne peut être remplacé que dans un centre de service après-vente agréé.

### Précautions

#### Sécurité

- Cet appareil fonctionne sur une tension de 220 – 240 V CA, 50 Hz. Vérifiez que la tension de fonctionnement de l'appareil est identique à votre alimentation locale
- Si un objet pénètre à l'intérieur du boîtier, débranchez l'appareil et faites-le contrôler par un personnel qualifié avant de le remettre en service.
- L'appareil n'est pas déconnecté de la source d'alimentation (secteur) aussi longtemps qu'il reste branché sur la prise murale, même si l'appareil proprement dit a été mis hors tension.
- Débranchez le cordon de la prise si vous prévoyez de ne pas utiliser l'appareil pendant une période prolongée. Pour débrancher le cordon d'alimentation secteur, tirez sur la fiche et non pas sur le cordon.

#### Installation

- Prévoyez une circulation d'air suffisante de manière à éviter toute surchauffe interne.
- Ne placez pas l'appareil sur une surface (comme un tapis, une couverture, etc.) ou près de tissus (comme un rideau ou une tenture) risquant de bloquer les fentes d'aération.
- N'installez pas l'appareil à proximité de sources de chaleur telles que des radiateurs ou des conduites d'air chaud, ni à des endroits exposés à la lumière directe du soleil, à une poussière excessive, à des vibrations mécaniques ou à des chocs.
- N'installez pas l'appareil en position inclinée. L'appareil est conçu pour fonctionner uniquement à l'horizontale.
- Gardez l'appareil et les cassettes vidéo à l'écart de tout équipement contenant des aimants magnétiques puissants, par exemple des fours à micro-ondes ou de puissants haut-parleurs.
- Ne posez pas d'objets lourds sur l'appareil.
- Si vous transportez l'appareil directement d'une pièce froide à une pièce chaude, de la condensation peut apparaître à l'intérieur du magnétoscope et endommager les têtes vidéo ainsi que la bande magnétique. La première fois que vous installez l'appareil ou lorsque vous le déplacez d'un endroit froid vers un endroit chaud, attendez environ trois heures avant de le faire fonctionner.

### Attention

Les émissions télévisées, les films, les cassettes vidéo et autres matériaux peuvent être protégés par des droits d'auteur. L'enregistrement non autorisé de tels matériaux peut être en infraction avec la législation sur les droits d'auteur. De même, l'utilisation de ce magnétoscope avec un téléviseur relié à un réseau de télédistribution peut être soumise à l'autorisation de l'exploitant du câble et/ou du propriétaire de la chaîne.

#### Standards couleur compatibles

- Ce magnétoscope est conçu pour enregistrer suivant les standards couleur PAL (B/G) et SECAM (L) et lire les cassettes suivant les standards couleur PAL (B/G), SECAM (L). L'enregistrement de sources vidéo basées sur d'autres standards couleur ne peut être garanti.
- Les cassettes enregistrées avec le standard couleur MESECAM peuvent être reproduites sur ce magnétoscope à l'aide d'un téléviseur ou d'un moniteur couleur compatible avec le standard couleur SECAM.

SHOWVIEW est une marque déposée par Gemstar Development Corporation. Le système SHOWVIEW est fabriqué sous licence de Gemstar Development Corporation.

# Table des matières

## Préparation

- 4 Index des composants et des commandes
- 10 Etape 1 : Déballage
- 11 Etape 2 : Préparation de la télécommande
- 16 Etape 3 : Raccordement au magnétoscope
- 21 Etape 4 : Réglage du téléviseur sur le magnétoscope
- 24 Etape 5 : Réglage du magnétoscope à l'aide de la fonction de réglage automatique
- 26 Sélection de la langue d'affichage des menus
- 28 Présélection des canaux
- 33 Changement/désactivation des numéros de chaîne
- 38 Réglage de l'horloge
- 42 Réglage du décodeur Canal Plus

## Opérations de base

- 47 Lecture d'une cassette
- 50 Enregistrement de chaînes TV
- 54 Enregistrement de chaînes TV à l'aide du bouton programmeur (SLV-SE810B uniquement)
- 59 Enregistrement de chaînes TV à l'aide du système ShowView (non disponible sur SLV-SE610B)
- 64 Enregistrement de chaînes de télévision à l'aide du programmeur

## Autres opérations

- 68 Lecture/recherche à différentes vitesses
- 70 Réglage de la durée d'enregistrement

- 71 Enregistrement synchronisé (non disponible sur SLV-SE610B)
- 74 Vérification/modification/annulation de programmations
- 76 Enregistrement de programmes bilingues et stéréo
- 79 Recherche à l'aide de la fonction Accès Smart
- 82 Archivage, recherche et suppression d'informations relatives aux programmes (Accès Smart Plus)
- 87 Recherche à l'aide de la fonction d'index
- 88 Réglage de l'image
- 91 Réduction de la consommation électrique du magnétoscope
- 92 Modification des options de menu

## Montage

- 95 Raccordement à un magnétoscope ou à un système stéréo
- 98 Montage de base
- 99 Doublage Audio (SLV-SE810B uniquement)

## Informations supplémentaires

- 101 Guide de dépannage
- 108 Spécifications
- 109 Index

## Couverture dos

Guide de démarrage rapide

# Index des composants et des commandes

Référez-vous aux pages indiquées entre parenthèses ( ) pour plus de détails.

## SLV-SE810B

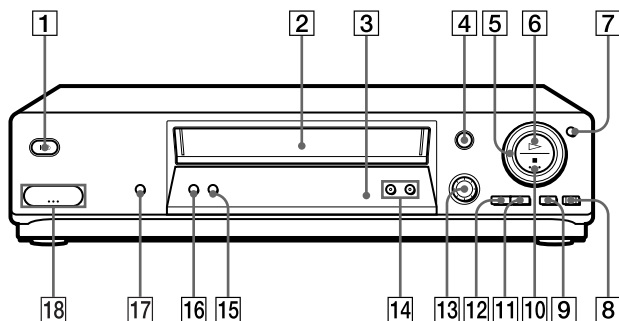

**1** Commutateur I/O (marche/veille) (21)

**2** Compartiment à cassette

**3** Capteur de télécommande (11)

**4** Touche ≡ (éjection) (47)

**5** Bague Shuttle (68)

**6** Touche ▷ (lecture) (47) (68)

**7** Touche JOG (69)

**8** Touche ● ENR (enregistrement) (50) (70) (98)

**9** Touche || (pause) (47) (98)

**10** Touche ■ (arrêt) (47) (98)

**11** Touche ►► (avance rapide) (47) (68)

**12** Touche ◀◀ (rembobinage) (47) (68)

**13** Commande ⊕ PROG (bouton programmeur) (54)

**14** Touches CHAINE +/- (69) (88)

**15** Touche DOUBLAGE SON (99)

**16** Touche REGLAGE AUTO (réglage automatique)/REGL CANAL (canal fréquence radio) (21) (24)

**17** Touche ENR SYNCHRO (Enregistrement synchronisé) (72)

**18** ↶ LIGNE-2 G (gauche) ↷ prises D (droite) (couvertes) (95) (96)

### Comment ouvrir le cache des prises

- 1 Appuyez sur le bas du cache.
- 2 Glissez votre doigt dans le coin supérieur du cache et ouvrez-le.

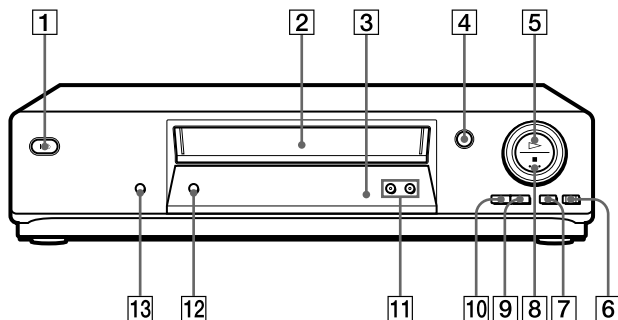

- |  |  |
|--|--|
| <p><b>1</b> Commutateur I/⏻ (marche/veille) (21)</p> <p><b>2</b> Compartiment à cassette</p> <p><b>3</b> Capteur de télécommande (11)</p> <p><b>4</b> Touche ≡ (éjection) (47)</p> <p><b>5</b> Touche ▷ (lecture) (47) (68)</p> <p><b>6</b> Touche ● ENR (enregistrement) (50) (70) (98)</p> <p><b>7</b> Touche    (pause) (47) (98)</p> | <p><b>8</b> Touche ■ (arrêt) (47) (98)</p> <p><b>9</b> Touche ►► (avance rapide) (47) (68)</p> <p><b>10</b> Touche ◀◀ (rembobinage) (47) (68)</p> <p><b>11</b> Touches CHAINE +/- (69) (88)</p> <p><b>12</b> Touche REGLAGE AUTO (réglage automatique)/REGL CANAL (canal fréquence radio) (21) (24)</p> <p><b>13</b> Touche ENR SYNCHRO (Enregistrement synchronisé)* (72)</p> |
|--|--|

\* non disponible sur SLV-SE610B

## Fenêtre d'affichage

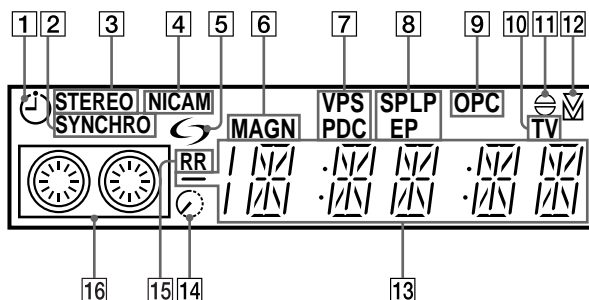

**1** Indicateur de programmation (56)  
(61) (65)

**2** Indicateur SYNCHRO\*<sup>1</sup> (72)

**3** Indicateur STEREO (76)

**4** Indicateur NICAM (76)

**5** Indicateur  (smartlink)\*<sup>1</sup> (18)

**6** Indicateur MAGN (magnétoscope)  
(17) (51)

**7** Indicateur VPS (système de  
programmation video)/PDC  
(contrôle de diffusion des  
émissions)\*<sup>1</sup> (61)

**8** Indicateurs de vitesse de défilement  
de bande (50)

**9** Indicateur OPC (contrôle optimal de  
l'image) (89)

\*<sup>1</sup> non disponible sur SLV-SE610B

\*<sup>2</sup> SLV-SE810B uniquement

**10** Indicateur TV\*<sup>1</sup> (52)

**11** Indicateur de doublage audio\*<sup>2</sup> (99)

**12** Indicateur d'alignement (88)

**13** Compteur de durée/horloge/  
indicateur de ligne/chaîne (48) (50)  
(98)

**14** Indicateur de durée restante (51)

**15** Indicateur RR (régénérateur de  
réalité) (88)

**16** Indicateur de cassette/enregistrement  
(50)

## Panneau arrière

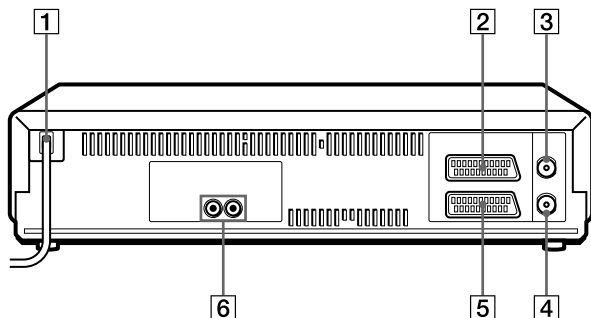

- 1** Cordon d'alimentation (16) (17)
- 2** Connecteur DECODER/↔ LINE-2 IN  
DECODER/↔ ENTREE LIGNE-2 \*1 (20) (42) (71) (96)  
Connecteur DECODER/↔ LINE-3 IN  
DECODER/↔ ENTREE LIGNE-3 \*2 (20) (42) (71) (96)
- 3** Connecteur AERIAL IN  
ANTENNE ENTREE (16) (17)
- 4** Connecteur AERIAL OUT  
ANTENNE SORTIE (16) (17)
- 5** Connecteur ↔ LINE-1 (TV)  
↔ LIGNE-1 (TV) (17) (42)
- 6** ↔ prises (sortie audio) R/D (droite)  
L/G (gauche)\*3

\*1 SLV-SE610B, SE710B et SX710B uniquement

\*2 SLV-SE810B uniquement

\*3 non disponible sur SLV-SE610B

## Télécommande

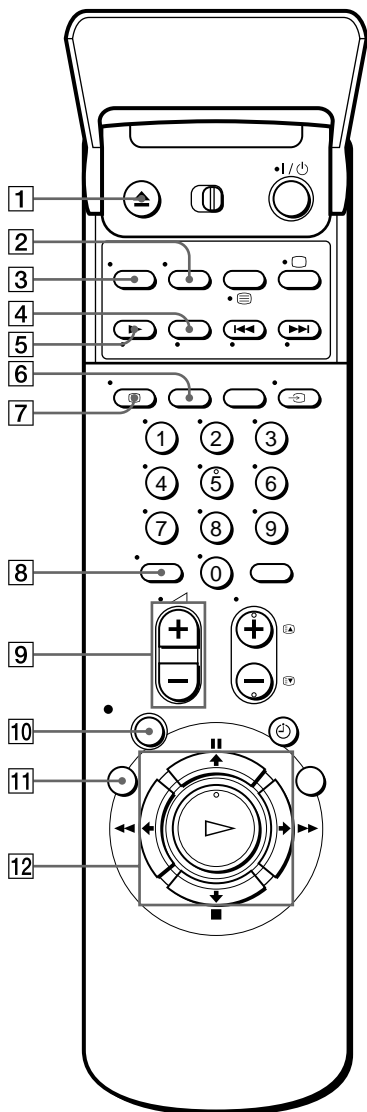

- 1 Touche ▲ EJECT (éjection) (47)
- 2 Touche WIDE (écran large) (*pour téléviseur*) (13)
- 3 Touche CHOIX SON (76)
- 4 Touche ×2\* (68)
- 5 Touche ► RALENTI\* (68)
- 6 Touche SP (durée normale)/LP (longue durée) (50)
- 7 Touche [TV] AFFICH (affichage) (51)
- 8 Touche -/- (chiffre des dizaines) (12) (52)
- 9 Touches ▲ (volume) +/- (*pour le téléviseur*) (13)
- 10 Touche ● ENR (enregistrement) (50) (70)
- 11 Touche MENU (38) (74)
- 12 Touche ■ PAUSE/► (38) (47)  
Touche ■ STOP (arrêt)/▼ (38) (47)  
Touche ◀◀ RET (rembobinage)/◀ (47) (68)  
▶▶ Touche AV (avance rapide)/► (47) (68)  
Touche ▷ LECTURE/OK (38) (47)

\* touches FASTTEXT (*pour téléviseur*) (non disponible sur SLV-SE610B, SE710B, SX710B)



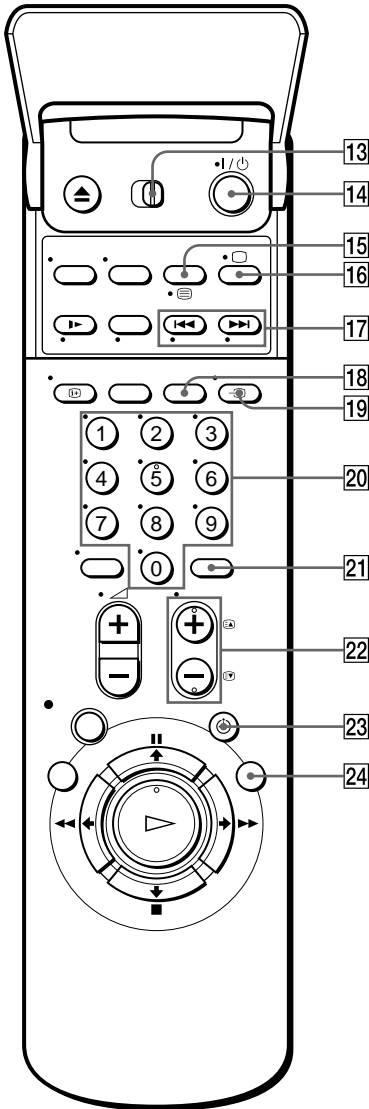

**13** Commutateur de télécommande **TV** / **MAGN** (téléviseur/magnétoscope) (11)

**14** Commutateur I/⏻ (marche/veille) (12) (61)

**15** Touche **COMPT** (compteur)/**DUREE REST** (durée restante) (51)

Touche **☰** (Télétext)\*<sup>2</sup> (pour téléviseur) (13)

**16** Touche **□** de mise sous tension du téléviseur/sélection du mode TV\*<sup>2</sup> (pour téléviseur) (12)

**17** **◀◀/▶▶** touches **RECHER INDEX** (recherche index)\*<sup>1</sup> (87)

**18** Touche **ANNUL/0** (48) (60) (74)

**19** Touche **↔** **TV/MAGN** (téléviseur/magnétoscope) (12) (17) (51)

**20** Touches de numéro de chaîne (12) (52)

**21** Touche **CHOIX ENTREE** (52) (65) (98)

**22** Touches **CHAINE +/-** (12) (29) (50)

**⏪/⏩** touches accès page Télétexte\*<sup>2</sup> (pour téléviseur) (13)

**23** Touche **⏻** **MINUTERIE** (59) (64)

**24** Touche **ACCES SMART** (79)

\*<sup>1</sup> touches **FASTTEXT** (pour téléviseur) (non disponible sur SLV-SE610B, SE710B, SX710B)

\*<sup>2</sup> non disponible sur SLV-SE610B, SE710B, SX710B

# Etape 1 : Déballage

Vérifiez si vous avez reçu les éléments suivants avec le magnétoscope:

- Télécommande

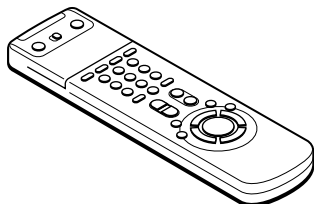

- Câble d'antenne

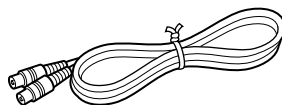

- Piles R6 (AA)

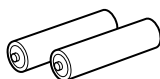

## Vérifiez le nom de votre modèle

Les instructions de ce manuel concernent 4 modèles : SLV-SE610B, SE710B, SX710B, SE810B. Vérifiez votre numéro de modèle en regardant la face arrière de votre magnétoscope.

SLV-SE810B est le modèle utilisé pour les illustrations. Toutes les différences de fonctionnement sont clairement indiquées dans le texte par exemple "SLV-SE710B uniquement."

## Etape 2 : Préparation de la télécommande

### Installation des piles

Introduisez deux piles R6 (AA) en faisant correspondre les polarités + et - des piles avec le schéma figurant dans le compartiment à piles.

Introduisez d'abord l'extrémité négative (-), puis appuyez et enfoncez jusqu'à ce que l'extrémité positive (+) s'enclenche.

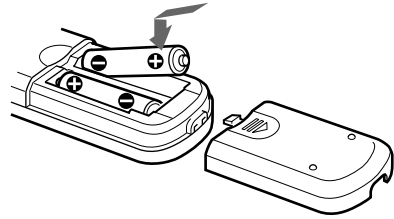

### Utilisation de la télécommande

Vous pouvez utiliser cette télécommande pour contrôler ce magnétoscope et un téléviseur Sony. Les touches marquées d'un point (•) sur la télécommande peuvent être utilisées pour contrôler votre téléviseur Sony. Si le téléviseur ne comporte pas le symbole  à côté du capteur de télécommande, cette télécommande sera inopérante avec le téléviseur.

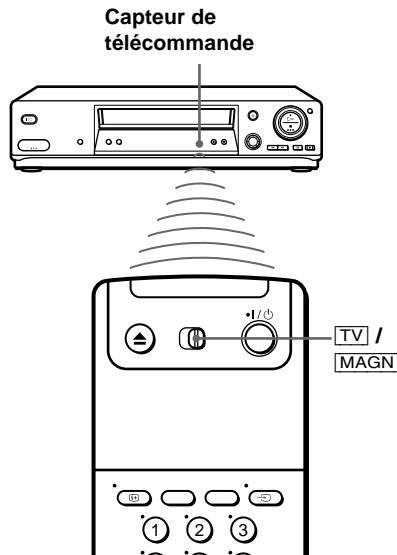

Pour commander	Mettez <b>TV / MAGN</b> sur
le magnétoscope	<b>MAGN</b> et dirigez la télécommande vers le capteur du magnétoscope
un téléviseur Sony	<b>TV</b> et dirigez la télécommande vers le capteur du téléviseur

suite

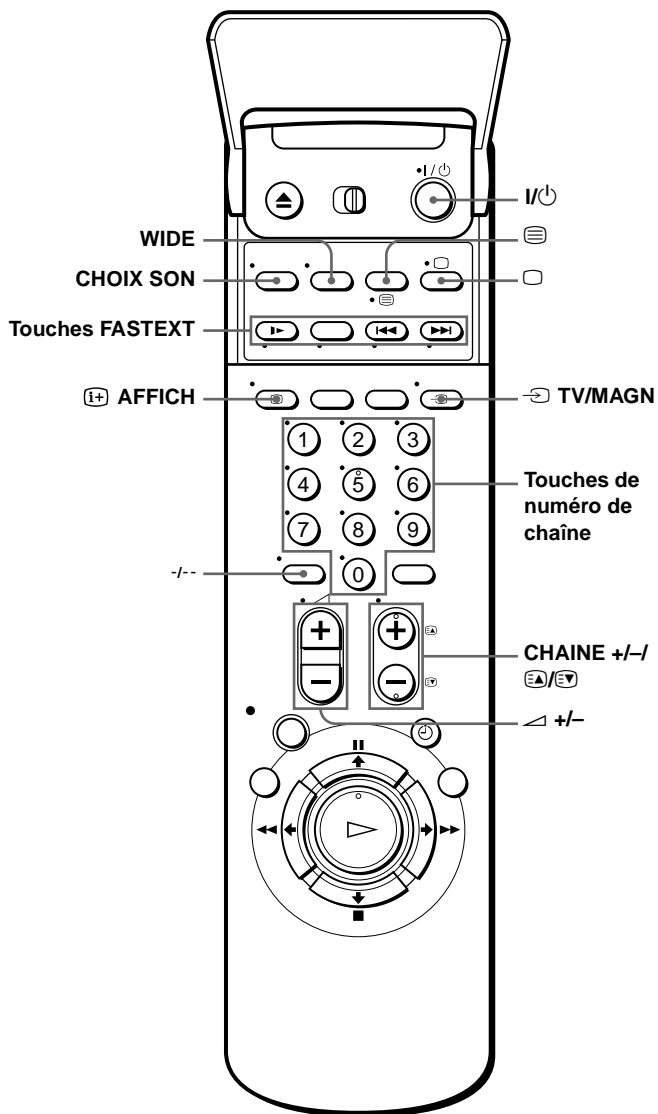

## Commandes du téléviseur

Pour	Appuyez sur
Mettre le téléviseur en mode de veille	I/O
Sélectionner une source d'entrée: antenne ou entrée de ligne	TV/VIDEO
Sélectionnez le numéro de chaîne du téléviseur	Touches de numéro de chaîne, +/- CHAINE +/-

Pour	Appuyez sur
Ajuster le volume du téléviseur	◀ +/–
Repassez sur TV (Télétexte off)*	□ (TV)
Repassez sur Télétexte	≡ (Télétext)
Sélection du son	CHOIX SON
Utilisation de FASTEXT*	Touches FASTEXT
Appeler l’affichage sur écran	Ⓜ AFFICH
Changer de page Télétexte*	Ⓜ/Ⓜ
Passer au/sortir du mode écran d’un téléviseur à écran large Sony (pour les autres fabricants de téléviseurs à écran large, see “Commander d’autres téléviseurs avec la télécommande (SLV-SE810B uniquement)” ci-dessous.)	WIDE

### Remarques

- En mode d’utilisation normal, les piles devraient assurer une autonomie de trois à six mois.
- Si vous prévoyez de ne pas utiliser la télécommande pendant une période prolongée, retirez les piles afin d’éviter des dommages éventuels en cas de fuite des piles.
- N’utilisez pas simultanément une pile neuve et une pile usagée.
- N’utilisez pas des piles de type différent.
- Certaines touches peuvent se révéler inopérantes avec certains téléviseurs Sony.

\* non disponible sur SLV-SE610B, SE710B et SX710B

## Commander d'autres téléviseurs avec la télécommande (SLV-SE810B uniquement)

La télécommande est préprogrammée pour commander des téléviseurs autres que Sony. Si votre téléviseur apparaît dans la liste suivante, définissez le numéro de code du fabricant approprié.

- 1 Set **[TV]** / **[MAGN]** en haut de la télécommande pour **[TV]**.
- 2 Maintenez la touche **I/⏻** enfoncée et saisissez votre numéro de code de téléviseur à l'aide des touches de numéros des chaînes. Puis relâchez **I/⏻**.

Vous pouvez maintenant utiliser les boutons de commande suivants du téléviseur pour commander votre téléviseur.

**I/⏻**, **⇒** TV/VIDEO, touches de numérotation des chaînes, **-/-** (chiffres des dizaines), **CHaine +/-**, **△ +/-**, **□** (TV), **≡** (Télétext), touches **FASTEXT**, **WIDE\***, **MENU\***, **↑/↓/←/→\*** et **OK\***.

\* Ces touches ne fonctionneront peut être pas avec tous les téléviseurs.

## Numéros de code des téléviseurs compatibles

Si plusieurs codes apparaissent dans la liste, essayez de les saisir un par un jusqu'à celui qui fonctionne avec votre téléviseur.

Pour passer au mode écran large, reportez-vous aux notes de bas de page sous ce tableau pour les numéros de codes concernés.

Fabricant	Numéro de code
Sony	01* <sup>1</sup> , 02
Akai	68
Ferguson	52
Grundig	10* <sup>1</sup> , 11* <sup>1</sup>
Hitachi	24
JVC	33
Loewe	45
Mivar	09, 70
NEC	66
Nokia	15, 16, 69* <sup>3</sup>

Fabricant	Numéro de code
Panasonic	17* <sup>1</sup> , 49
Philips	06* <sup>1</sup> , 07* <sup>1</sup> , 08* <sup>1</sup>
Saba	12, 13
Samsung	22, 23
Sanyo	25
Sharp	29
Telefunken	36
Thomson	43* <sup>2</sup>
Toshiba	38

\*<sup>1</sup> Appuyez sur WIDE pour activer ou désactiver le mode écran large.

\*<sup>2</sup> Appuyez sur WIDE puis sur  $\triangleleft$  +/- pour sélectionner le mode écran large que vous désirez.

\*<sup>3</sup> Appuyez sur WIDE. Le menu apparaît sur l'écran du téléviseur. Puis, appuyez sur  $\uparrow/\downarrow/\leftarrow/\rightarrow$  pour sélectionner l'image large que vous souhaitez et appuyez sur OK.

### Conseil

- Lorsque vous réglez le code de votre téléviseur correctement alors que le téléviseur est allumé, le téléviseur s'éteint automatiquement.

### Remarques

- Si vous saisissez un nouveau numéro de code, le numéro de code saisi précédemment sera supprimé.
- Si votre téléviseur utilise un système de commande à distance à partir de celui programmé pour travailler avec le magnétoscope, vous ne pouvez pas commander votre téléviseur avec la télécommande.
- Lorsque vous remplacez les piles de la télécommande, il se peut que le numéro de code change. Réglez le numéro de code approprié chaque fois que vous remplacez les piles.

## Etape 3 : Raccordement au magnétoscope

Si votre téléviseur comporte un connecteur PERITEL, voir page 17.

### Si votre téléviseur ne comporte pas de connecteur PERITEL

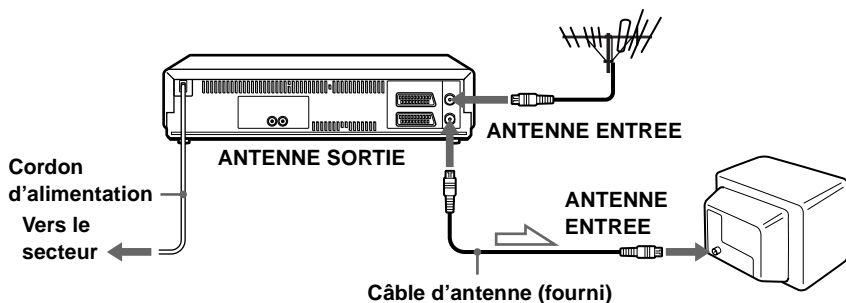

 : Sens du signal

- 1 Débranchez le câble d'antenne de votre téléviseur et branchez-le sur la prise ANTENNE ENTREE sur le panneau arrière du magnétoscope.

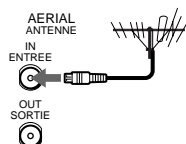

- 2 Raccordez la prise ANTENNE SORTIE du magnétoscope et l'entrée d'antenne de votre téléviseur au moyen du câble d'antenne fourni.



- 3 Raccordez le cordon d'alimentation à la prise secteur.

#### Remarque

- Si vous raccordez le magnétoscope et votre téléviseur uniquement au moyen d'un câble d'antenne, il vous faudra régler votre téléviseur en fonction du magnétoscope (voir page 21).



## Si votre téléviseur comporte un connecteur PERITEL

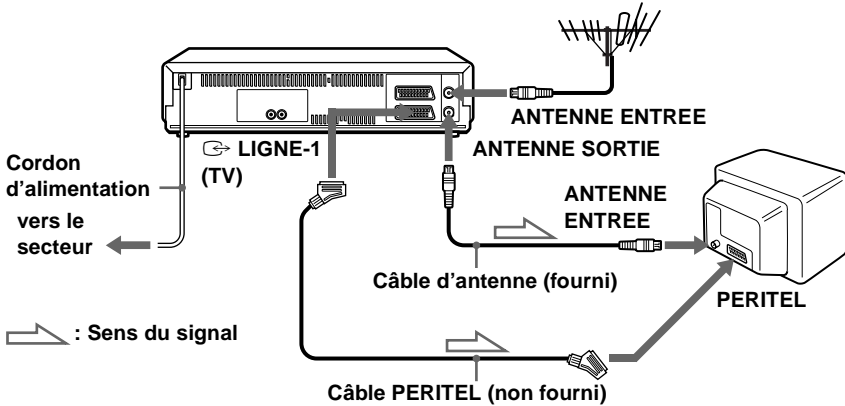

- 1** Débranchez le câble d'antenne de votre téléviseur et branchez-le sur la prise ANTENNE ENTREE sur le panneau arrière du magnétoscope.

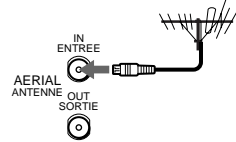

- 2** Raccordez la prise ANTENNE SORTIE du magnétoscope et l'entrée d'antenne de votre téléviseur au moyen du câble d'antenne fourni.



- 3** Raccordez LIGNE-1 (TV) du magnétoscope et le connecteur PERITEL de votre téléviseur au moyen du câble PERITEL en option.

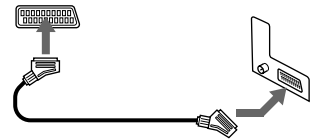

Cette connexion améliore la qualité de l'image et du son. Lorsque vous voulez regarder l'image du magnétoscope, appuyez sur  TV/MAGN pour afficher l'indicateur MAGN dans la fenêtre d'affichage.

- 4** Raccordez le cordon d'alimentation à la prise secteur.

## Remarque

- Si votre téléviseur est raccordé au connecteur LIGNE-1 (TV), le réglage du canal RF sur OFF est recommandé. En position OFF, seul le signal de l'antenne est transmis via le connecteur ANTENNE SORTIE (voir page 23).

## A propos des caractéristiques SMARTLINK (non disponible sur SLV-SE610B)

Si le téléviseur connecté est compatible avec SMARTLINK, MEGALOGIC\*<sup>1</sup>, EASYLINK\*<sup>2</sup>, Q-Link\*<sup>3</sup>, EURO VIEW LINK\*<sup>4</sup>

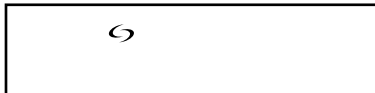

ou T-V LINK\*<sup>5</sup>, vous pouvez

utiliser la fonction SMARTLINK après avoir exécuté la procédure de la page précédente (l'indicateur  apparaît dans la fenêtre d'affichage du magnétoscope lorsque vous mettez le téléviseur sous tension). Vous pouvez exploiter les caractéristiques SMARTLINK suivantes:

- Transfert des présélections  
Vous pouvez transférer les données des chaînes de votre téléviseur vers ce magnétoscope et régler le magnétoscope en fonction de ces données dans le réglage automatique. Cela simplifie considérablement la procédure de réglage automatique. Faites attention de ne pas débrancher les câbles ou de quitter la fonction de réglage automatique pendant la procédure. Voir "Réglage du magnétoscope à l'aide de la fonction de réglage automatique" page 24.
- Enregistrement direct du téléviseur  
Vous pouvez facilement enregistrer ce que vous regardez à la télévision. Pour plus de détails, voir "Enregistrement du programme que vous regardez à la télévision (Enregistrement direct du téléviseur) (non disponible sur SLV-SE610B)" à la page 52.
- Lecture monotouche  
Grâce à la fonction de lecture monotouche, vous pouvez lancer la lecture automatiquement sans devoir allumer votre téléviseur. Pour plus de détails, voir "Démarrage automatique de la lecture d'une seule touche (Lecture monotouche) (non disponible sur SLV-SE610B)" à la page 48.
- Menu monotouche  
Vous pouvez allumer le magnétoscope et le téléviseur, régler le téléviseur sur le canal vidéo et afficher le menu sur l'écran du magnétoscope de façon automatique en appuyant sur la touche MENU de la télécommande.

- **Programmateur à une touche**  
Vous pouvez allumer le magnétoscope et le téléviseur, régler le téléviseur sur le canal vidéo et afficher les menus d'enregistrement par programmateur (le menu METHODE DE PROGRAMMATION, le menu MINUTERIE ou le menu SHOWVIEW) de façon automatique en appuyant sur la touche  $\ominus$  MINUTERIE de la télécommande.  
Vous pouvez définir le menu d'enregistrement par programmateur qui s'affiche à l'aide des OPTIONS PROGRAMM. du menu OPTIONS-2 (voir page 94).
- **Mise hors tension automatique**  
Vous pouvez programmer le magnétoscope pour qu'il se mette automatiquement hors tension si le magnétoscope n'est pas utilisé après l'arrêt du téléviseur.

\*1 "MEGALOGIC" est une marque déposée de Grundig Corporation.

\*2 "EASYLINK" est une marque de commerce de Philips Corporation.

\*3 "Q-Link" est une marque de commerce de Panasonic Corporation.

\*4 "EURO VIEW LINK" est une marque de commerce de Toshiba Corporation.

\*5 "T-V LINK" est une marque de commerce de JVC Corporation.

### Remarque

- Tous les téléviseurs ne répondent pas aux fonctions ci-dessus.

## Autre connexion

### A un système stéréo (non disponible sur SLV-SE610B)

Vous pouvez améliorer la qualité du son en connectant un système stéréo aux prises  $\curvearrowright$  (sortie audio) R/D L/G comme illustré à droite.

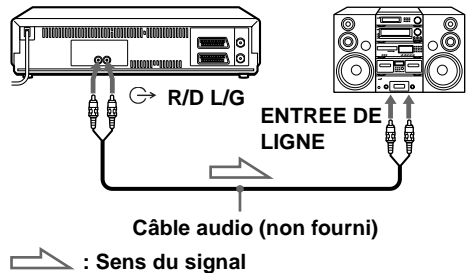

## A un démodulateur satellite ou numérique avec Ligne passante

La fonction Ligne passante vous permet de visionner sur le téléviseur des chaînes d'un démodulateur satellite ou numérique raccordé à ce magnétoscope lorsque le magnétoscope est éteint.

Lorsque vous mettez le démodulateur satellite ou

numérique sous tension, ce magnétoscope envoie automatiquement le signal du démodulateur satellite ou numérique vers le téléviseur sans l'allumer.

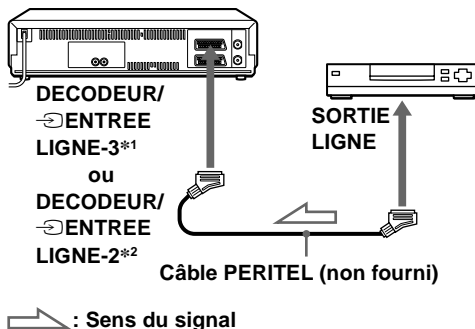

- 1 Connectez le démodulateur satellite ou numérique au connecteur DECODEUR/ENTREE LIGN-3\*1 (ou DECODEUR/ENTREE LIGNE-2\*1) comme ci-dessus.
- 2 Réglez DECODEUR/ENTREE LIGN-3\*1 (ou DECODEUR/ENTREE LIGNE-2\*1) sur LIGNE3\*1 (ou LIGNE2\*2) dans le menu OPTIONS-2.
- 3 Mettez VEILLE ECO sur NON ou PARTIELLE dans le menu OPTIONS-2.
- 4 Eteignez le magnétoscope.  
Pour visionner une chaîne, allumez le démodulateur satellite ou numérique et le téléviseur.

### Remarque

- Vous ne pouvez pas visionner de chaîne sur le téléviseur tout en enregistrant, à moins que vous n'enregistriez une chaîne du démodulateur satellite ou numérique.

\*1 SLV-SE810B uniquement

\*2 SLV-SE610B, SE710B et SX710B uniquement

## Etape 4 : Réglage du téléviseur sur le magnétoscope

Si votre téléviseur comporte un connecteur PERITEL, voir page 23.

### Si votre téléviseur ne comporte pas de connecteur PERITEL

Effectuez les étapes suivantes pour que votre téléviseur réceptionne correctement les signaux vidéo de votre magnétoscope.

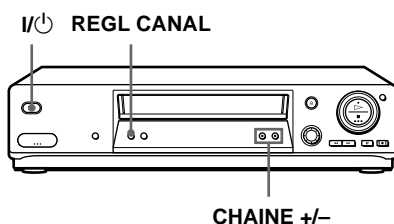

**1**  Appuyez sur I/⏻ (marche/veille) pour mettre le magnétoscope sous tension.

**2**  Appuyez légèrement sur la touche REGL CANAL de votre magnétoscope.  
 Le canal RF réglé en usine apparaît dans la fenêtre d'affichage.  
 Le signal du magnétoscope est transmis au téléviseur sur ce canal.

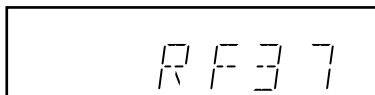

**3** Mettez votre téléviseur sous tension et sélectionnez un numéro de chaîne pour l'image vidéo.  
 Ce numéro servira à présent de canal vidéo.

suite

---

**4**REGLAGE  
AUTO

REGL CANAL

Appuyez sur REGL CANAL.

Le standard de télévision apparaît dans la fenêtre d'affichage.

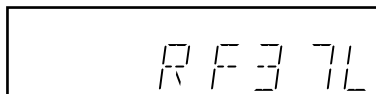

---

**5**

Appuyez (plusieurs fois) sur CHAINE +/- pour sélectionner le standard de télévision approprié à votre région.

Sélectionnez "L" pour le standard de télévision L (SECAM) ou "G" pour le standard de télévision B/G (PAL).

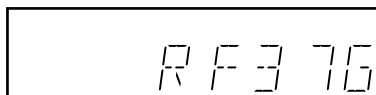

---

**6**

Réglez le téléviseur sur le même canal que celui indiqué dans l'afficheur de sorte que l'image ci-contre apparaisse clairement sur le téléviseur.

Référez-vous au manuel de votre téléviseur pour des instructions sur le réglage manuel des chaînes.

Si vous sélectionnez un standard de télévision erroné à l'étape 5, il se peut que l'image de droite n'apparaisse pas. Sélectionnez de nouveau le standard couleur approprié et resynchronisez le téléviseur.

Si l'image n'apparaît pas clairement, reportez-vous à see "Pour obtenir une image claire à partir du magnétoscope" ci-dessous.

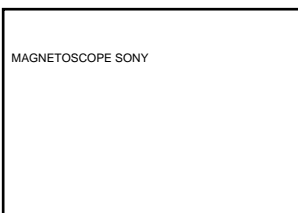

---

**7**REGLAGE  
AUTO

REGL CANAL

Appuyez sur REGL CANAL.

Vous venez de régler votre téléviseur sur le magnétoscope. Chaque fois que vous voulez lire une cassette, réglez le téléviseur sur ce canal vidéo.

---

### Pour vérifier si le réglage est correct

Réglez le téléviseur sur le canal vidéo et appuyez sur CHAINE +/- du magnétoscope. Si l'écran du téléviseur affiche un programme différent chaque fois que vous appuyez sur CHAINE +/-, le réglage du téléviseur est correct.

## Pour obtenir une image claire à partir du magnétoscope

Si l'image n'apparaît pas clairement à l'étape 6 ci-dessus, passez à l'étape 7 pour achever la procédure. Ensuite, recommencez à l'étape 2. Après avoir appuyé sur REGL CANAL à l'étape 2, appuyez sur CHAINE +/- pendant que le canal RF est affiché de manière à faire apparaître un autre canal RF. Réglez ensuite le téléviseur sur le nouveau canal RF jusqu'à ce qu'une image claire apparaisse.

### Si votre téléviseur comporte un connecteur PERITEL

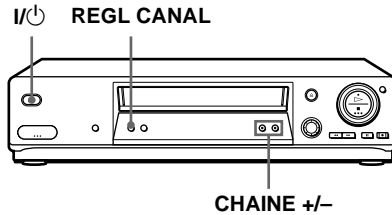

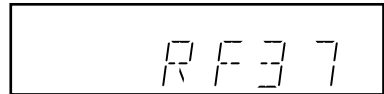

**1**  Appuyez sur I/⏻ (marche/veille) pour mettre le magnétoscope sous tension.

**2**  Appuyez légèrement sur REGL CANAL de votre magnétoscope.  
 Le canal RF réglé en usine apparaît dans la fenêtre d'affichage.  
 Le signal du magnétoscope est transmis au téléviseur sur ce canal.

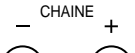

**3**  Appuyez sur CHAINE +/- pour mettre le canal RF sur OFF, puis appuyez de nouveau sur REGL CANAL.



 Le réglage du canal RF est terminé.  

## Etape 5 : Réglage du magnétoscope à l'aide de la fonction de réglage automatique

Avant la première utilisation du magnétoscope, procédez à l'installation du magnétoscope à l'aide de la fonction de réglage automatique. Cette fonction vous permet de définir automatiquement les chaînes de télévision, les guides de chaîne pour le système ShowView\* et l'horloge du magnétoscope.

### REGLAGE AUTO

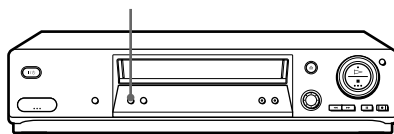

REGLAGE  
AUTO



REGL. CANAL

Maintenez la touche REGLAGE AUTO du magnétoscope enfoncée pendant au moins trois secondes.

Le magnétoscope se met automatiquement sous tension, entame la recherche de toutes les chaînes captables et les présélectionne dans l'ordre adéquat correspondant à votre région (en fonction du standard de télévision que vous avez sélectionné dans "Réglage du téléviseur sur le magnétoscope").

Si vous désirez modifier l'ordre des chaînes ou désactiver les numéros de chaînes non souhaités, voir "Changement/désactivation des numéros de chaîne" à la page 33.



Si vous utilisez la connexion SMARTLINK (non disponible sur SLV-SE610B), la fonction Transfert des présélections commence et l'indicateur  clignote dans la fenêtre d'affichage en cours de transfert.

Une fois la recherche ou le transfert terminé, l'heure apparaît dans la fenêtre d'affichage pour toutes les chaînes qui transmettent un signal temporel (non disponible sur SLV-SE610B). Si l'heure n'apparaît pas, réglez l'horloge manuellement. Voir page 38.

### Pour annuler la fonction de réglage automatique

Appuyez sur REGLAGE AUTO.



**Conseil**

- Si vous souhaitez modifier la langue pour l'affichage à l'écran à partir de celle sélectionnée dans la fonction de réglage automatique voir page 26.

**Remarques**

- N'annuler pas la fonction de réglage automatique. Si vous le faites, répétez les étapes ci-dessus.
- La fonction de réglage automatique peut nécessiter un certain temps (environ 15 à 18 minutes).
- Chaque fois que vous activez la fonction de réglage automatique, certains réglages (ShowView\*, programmeur, etc.) seront réinitialisés. Si c'est le cas, vous devrez les régler à nouveau.

\*non disponible sur SLV-SE610B

# Sélection de la langue d'affichage des menus

Si vous préférez une autre langue d'affichage que le français, utilisez le menu d'affichage sur écran pour sélectionner une autre langue.

## Avant de commencer...

- Mettez le magnétoscope et le téléviseur sous tension.
- Réglez le téléviseur sur le canal vidéo.
- Reportez-vous à "Index des composants et des commandes" pour l'emplacement des touches.

1

MENU



Appuyez sur MENU, puis appuyez sur **↑/↓** pour mettre en évidence REGLAGES et appuyez sur OK.

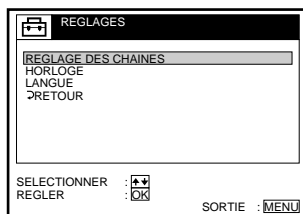

2



Appuyez sur **↑/↓** pour mettre en évidence LANGUE, puis appuyez sur OK.

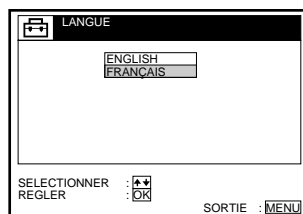

3



Appuyez sur **↑/↓** pour mettre en évidence la langue de votre choix, puis appuyez sur OK.

4

MENU



Appuyez sur MENU pour quitter le menu.

## Conseil

- Pour retourner au menu précédent, mettez RETOUR en évidence et appuyez ensuite sur OK.

**Remarque**

- Le menu disparaît automatiquement au bout de quelques minutes si vous n'effectuez aucune opération.

# Présélection des canaux

Si certaines chaînes n'ont pas pu être présélectionnées à l'aide de la fonction de réglage automatique, vous pouvez les présélectionner manuellement.

## Avant de commencer...

- Mettez le magnétoscope et le téléviseur sous tension.
- Réglez le téléviseur sur le canal vidéo.
- Reportez-vous à "Index des composants et des commandes" pour l'emplacement des touches.

1

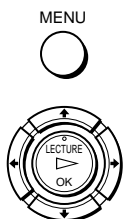

Appuyez sur MENU, puis sur  $\uparrow/\downarrow$  pour mettre en évidence REGLAGES et appuyez sur OK.

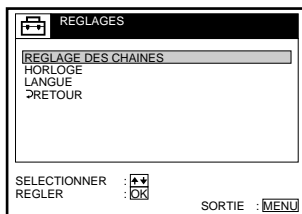

2



Appuyez sur  $\uparrow/\downarrow$  pour mettre en évidence REGLAGE DES CHAINES, puis appuyez sur OK.

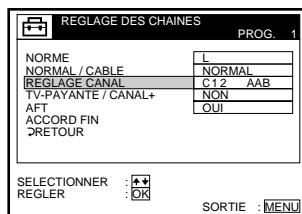

3



Appuyez sur  $\uparrow/\downarrow$  pour mettre en évidence NORME, puis appuyez sur OK.

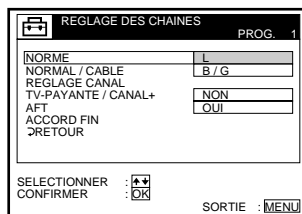

4



Appuyez sur  $\uparrow/\downarrow$  pour mettre en évidence L ou B/G, puis appuyez sur OK.

- Pour capter des émissions en France, mettez L en évidence.
- Pour capter des émissions à l'aide du standard couleur PAL (par exemple en Allemagne ou en Suisse), sélectionnez B/G.

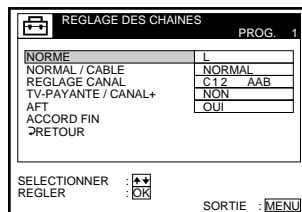

5



Appuyez sur **↑/↓** pour mettre en évidence **NORMAL/CABLE**, puis appuyez sur **OK**.

REGLAGE DES CHAINES		PROG. 1
NORME		
<b>NORMAL / CABLE</b>		<b>NORMAL</b>
REGLAGE CANAL		CABLE
TV-PAYANTE / CANAL+		
AFT		OUI
ACCORD FIN		
RETOUR		

SELECTIONNER : **↑/↓**  
 CONFIRMER : **OK**

SORTIE : **MENU**

6



Appuyez sur **↑/↓** pour mettre en évidence **NORMAL**, puis appuyez sur **OK**.

Pour présélectionner des canaux CATV (télévision par câble), sélectionnez **CABLE**.

REGLAGE DES CHAINES		PROG. 1
NORME		L
<b>NORMAL / CABLE</b>		<b>NORMAL</b>
REGLAGE CANAL		C12 AAB
TV-PAYANTE / CANAL+		NON
AFT		OUI
ACCORD FIN		
RETOUR		

SELECTIONNER : **↑/↓**  
 REGLER : **OK**

SORTIE : **MENU**

7

• CHAINE



Appuyez sur **CHAINE +/-** pour sélectionner le numéro de chaîne.

Numéro de chaîne sélectionné

REGLAGE DES CHAINES		PROG. 4
NORME		L
<b>NORMAL / CABLE</b>		<b>NORMAL</b>
REGLAGE CANAL		C12 AAB
TV-PAYANTE / CANAL+		NON
AFT		OUI
ACCORD FIN		
RETOUR		

SELECTIONNER : **↑/↓**  
 REGLER : **OK**

SORTIE : **MENU**

8



Appuyez sur **↑/↓** pour mettre **REGLAGE CANAL** en évidence et appuyez ensuite sur **OK**.

REGLAGE DES CHAINES		PROG. 4
NORME		L
NORMAL / CABLE		
<b>REGLAGE CANAL</b>		<b>C12 AAB</b>
TV-PAYANTE / CANAL+		
AFT		OUI
ACCORD FIN		
RETOUR		

SELECTIONNER : **↑/↓**  
 CONFIRMER : **OK**

SORTIE : **MENU**

suite

**9**

Appuyez plusieurs fois sur **↑/↓** jusqu'à ce que le canal de votre choix s'affiche.

Les canaux apparaissent dans l'ordre suivant :

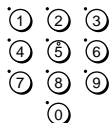

### Couverture Standard Standard B/G de chaînes L

VHF	F2 - F10	E2 - E12 Canaux italiens A - H
UHF	F21 - F69	E21 - E69
CATV (télévision par câble)	B - Q	S01 - S05, S1 - S20
HYPER	S21 - S41	S21 - S41

Si vous connaissez le numéro du canal souhaité, appuyez sur les touches de numéro de chaîne. Par exemple, pour le canal 5, appuyez d'abord sur "0", puis sur "5".

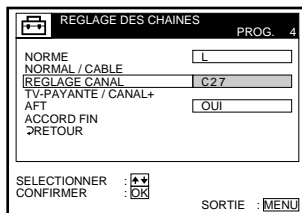
**10**

Pour régler une autre chaîne, répétez les étapes 7 à 9.

**11**

Appuyez sur MENU pour quitter le menu.

## Si l'image n'est pas claire

En principe, la fonction d'accord fin automatique (AFT) règle automatiquement les canaux de manière adéquate. Cependant, si l'image n'est pas claire, vous pouvez également utiliser la fonction de réglage manuel.

- 1 Appuyez sur CHAÎNE +/- ou sur les touches numérotées puis sélectionnez le numéro de la chaîne dont vous n'obtenez pas une image claire.
- 2 Appuyez sur MENU, puis sélectionnez REGLAGES et appuyez sur OK.
- 3 Sélectionnez REGLAGE DES CHAINES, puis appuyez sur OK.
- 4 Sélectionnez ACCORD FIN, puis appuyez sur OK.  
L'indicateur d'accord fin apparaît.

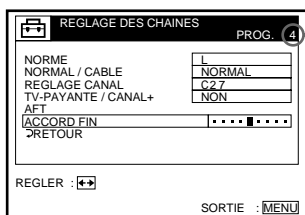

Numéro de chaîne sélectionné

- 5 Appuyez sur ←/→ pour obtenir une image plus claire, puis appuyez sur MENU pour quitter le menu.  
Vous remarquerez que le paramètre AFT (accord fin automatique) passe sur NON.

## Réglage des chaînes françaises CATV

Ce magnétoscope peut recevoir les canaux CATV B à Q et les canaux S21 à S41 en hyperbande. Dans le menu REGLAGE DES CHAINES, les canaux sont indiqués par les numéros de REGLAGE CANAL S01 à S44 respectivement. Par exemple, le canal B est indiqué par le numéro S01 de REGLAGE CANAL et le canal Q par le numéro S23 de REGLAGE CANAL. (Voir le tableau ci-dessous.)

Si le canal CATV que vous désirez présélectionner est indiqué par sa fréquence (par exemple, 152,75 MHz), reportez-vous au tableau ci-dessous pour trouver le numéro de canal correspondant. Numéro de canal S05 dans cet exemple.

## Système de canaux pour le réseau câblé français

Canal correspondant	Numéro REGLAGE CANAL	Plage de fréquence captable (MHz)
B	S01	116,75–124,75
C	S02	124,75–132,75
D	S03	132,75–140,75
D	S04	140,75–148,75
E	S05	148,75–156,75
F	S06	156,75–164,75
F	S07	164,75–172,75
G	S08	172,75–180,75
H	S09	180,75–188,75
H	S10	188,75–196,75
I	S11	196,75–204,75
J	S12	204,75–212,75
J	S13	212,75–220,75
K	S14	220,75–228,75
L	S15	228,75–236,75
L	S16	236,75–244,75
M	S17	244,75–252,75
N	S18	252,75–260,75
N	S19	260,75–268,75
O	S20	268,75–276,75
P	S21	276,75–284,75
P	S22	284,75–292,75

Canal correspondant	Numéro REGLAGE CANAL	Plage de fréquence captable (MHz)
Q	S23	292,75–300,75
S21	S24	299,25–307,25
S22	S25	307,25–315,25
S23	S26	315,25–323,25
S24	S27	323,25–331,25
S25	S28	331,25–339,25
S26	S29	339,25–347,25
S27	S30	347,25–355,25
S28	S31	355,25–363,25
S29	S32	363,25–371,25
S30	S33	371,25–379,25
S31	S34	379,25–387,25
S32	S35	387,25–395,25
S33	S36	395,25–403,25
S34	S37	403,25–411,25
S35	S38	411,25–419,25
S36	S39	419,25–427,25
S37	S40	427,25–435,25
S38	S41	435,25–443,25
S39	S42	443,25–451,25
S40	S43	451,25–459,25
S41	S44	459,25–467,25

### Conseil

- Pour retourner au menu précédent, mettez RETOUR en évidence et appuyez sur OK.

### Remarques

- Le menu disparaît automatiquement au bout de quelques minutes si vous n'effectuez aucune opération.
- Lors du réglage ACCORD FIN, le menu peut être difficile à lire en raison des interférences générées par l'image captée.



# Changement/désactivation des numéros de chaîne

Après avoir sélectionné les chaînes, vous pouvez modifier les numéros de chaîne à votre gré. Si un numéro de chaîne est inutilisé ou contient des canaux non souhaités, vous pouvez le désactiver.

Vous pouvez également modifier le nom des chaînes. (non disponible sur SLV-SE610B). Si le nom de chaîne ne s'affiche pas, vous pouvez l'entrer manuellement.

## Changement des numéros de chaîne

### Avant de commencer...

- Mettez le magnétoscope et le téléviseur sous tension.
- Réglez le téléviseur sur le canal vidéo.
- Reportez-vous à "Index des composants et des commandes" pour l'emplacement des touches.

**1** Appuyez sur MENU, puis sur  $\uparrow/\downarrow$  pour mettre en évidence LISTES et appuyez sur OK.

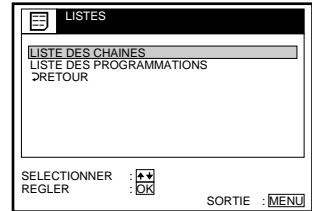
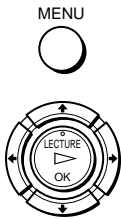

**2** Appuyez sur  $\uparrow/\downarrow$  pour mettre en évidence LISTE DES CHAINES, puis appuyez sur OK.

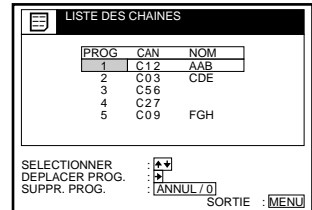

**3** Appuyez sur  $\uparrow/\downarrow$  pour mettre en évidence la rangée sur laquelle vous désirez modifier le numéro de chaîne, puis appuyez sur  $\rightarrow$ .



Pour afficher d'autres pages pour les numéros de chaîne 6 à 60, appuyez plusieurs fois sur  $\uparrow/\downarrow$ .

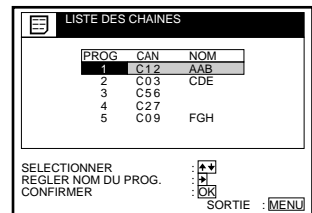

4



Appuyez sur  $\uparrow/\downarrow$  jusqu'à ce que la rangée de la chaîne sélectionnée se déplace vers le numéro de chaîne désirée.

Le canal sélectionné est associé au nouveau numéro de chaîne et les canaux intermédiaires sont déplacés afin de remplir les espaces vides.

LISTE DES CHAINES		
PROG	CAN	NOM
1	C03	CDE
2	C56	
3	C12	AAB
4	C27	
5	C09	FGH

SELECTIONNER :  $\uparrow/\downarrow$   
REGLER NOM DU PROG. :  $\leftarrow/\rightarrow$   
CONFIRMER : OK  
SORTIE : MENU

5



Appuyez sur OK pour confirmer le réglage.

6

Pour modifier le numéro de chaîne d'une autre station, répétez les étapes 3 à 5.

7



Appuyez sur MENU pour quitter le menu.

#### Conseil

- Pour retourner au menu précédent, mettez RETOUR en évidence et appuyez sur OK.

#### Remarque

- Le menu disparaît automatiquement au bout de quelques minutes si vous n'effectuez aucune opération.

## Désactivation des numéros de chaîne non souhaités

Après avoir présélectionné les chaînes, vous pouvez désactiver les numéros de chaîne inutilisés. Les numéros désactivés seront ignorés ultérieurement lorsque vous appuierez sur les touches CHAINE +/-.

### Avant de commencer...

- Mettez le magnétoscope et le téléviseur sous tension.
- Réglez le téléviseur sur le canal vidéo.
- Reportez-vous à "Index des composants et des commandes" pour l'emplacement des touches.

1

MENU



Appuyez sur MENU, puis sur  $\uparrow/\downarrow$  pour mettre en évidence LISTES et appuyez sur OK.

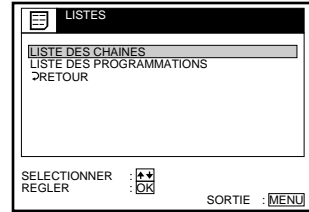

2



Appuyez sur  $\uparrow/\downarrow$  pour mettre en évidence LISTE DES CHAINES, puis appuyez sur OK.

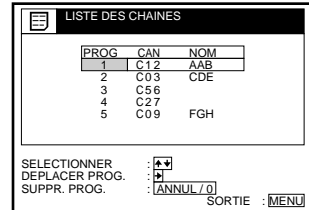

3



Appuyez sur  $\uparrow/\downarrow$  pour mettre en évidence la rangée que vous souhaitez désactiver.

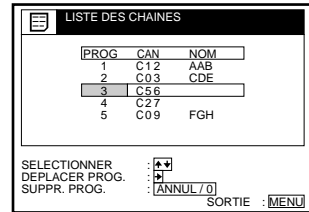

4

ANNUL/0



Appuyez sur ANNUL/0.  
La ligne sélectionnée sera supprimée comme illustré ci-contre.

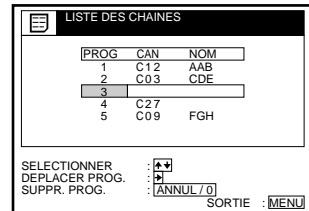

5

Répétez les étapes 3 et 4 pour tout nouveau numéro de chaîne que vous souhaitez désactiver.

6

MENU



Appuyez sur MENU pour quitter le menu.

### Conseil

- Pour retourner au menu précédent, mettez RETOUR en évidence et appuyez sur OK.

suite

## Remarques

- Le menu disparaît automatiquement au bout de quelques minutes si vous n'effectuez aucune opération.
- Veillez à sélectionner correctement le numéro de chaîne que vous souhaitez désactiver. Si vous désactivez un numéro de chaîne par erreur, vous devrez redéfinir ce canal manuellement.

## Modification du nom des chaînes (non disponible sur SLV-SE610B)

Vous pouvez modifier ou entrer le nom des chaînes (jusqu'à 5 caractères). Le magnétoscope doit capter les informations de la chaîne (par exemple, informations SMARTLINK) pour que le nom de la chaîne apparaisse automatiquement.

### Avant de commencer...

- Mettez le magnétoscope et le téléviseur sous tension.
- Réglez le téléviseur sur le canal vidéo.
- Reportez-vous à "Index des composants et des commandes" pour l'emplacement des touches.

- 1** Appuyez sur MENU, puis sur  $\uparrow/\downarrow$  pour mettre en évidence LISTES et appuyez sur OK.

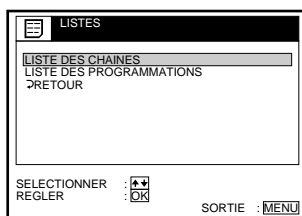
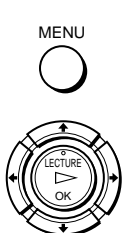

- 2** Appuyez sur  $\uparrow/\downarrow$  pour mettre en évidence LISTE DES CHAINES, puis appuyez sur OK.

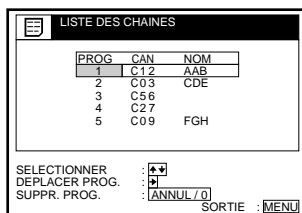

- 3** Appuyez sur  $\uparrow/\downarrow$  pour mettre en évidence la rangée que vous désirez modifier ou entrer le nom de la chaîne, puis appuyez sur  $\rightarrow$ .



Pour afficher d'autres pages pour les numéros de chaîne 6 à 60, appuyez plusieurs fois sur  $\uparrow/\downarrow$ .

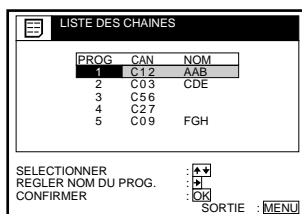

4



Appuyez sur ➡.

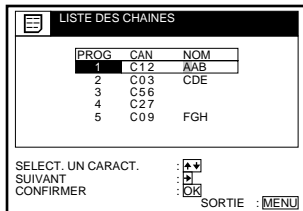

5



Pour entrer le nom de la chaîne.

- Appuyez sur ⬆️/⬆️ pour sélectionner un caractère. Chaque fois que vous appuyez sur ⬆️, le caractère change comme suit.  
**A → B → ... → Z → a → b → ... → z → 0 → 1 → ... → 9 → (symboles) → (espace) → A**

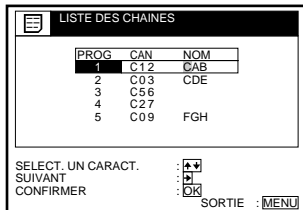

- Appuyez sur ➡️ pour régler le caractère suivant. L'espace suivant est mis en évidence. Pour corriger un caractère, appuyez sur ⬅️/➡️ jusqu'à ce que le caractère que vous désirez modifier soit mis en évidence, puis corrigez-le. Vous pouvez utiliser jusqu'à 5 caractères pour définir un nom de chaîne.

6



Appuyez sur OK pour confirmer le nouveau nom.

7



Appuyez sur MENU pour quitter le menu.

**Conseil**

- Pour retourner au menu précédent, mettez RETOUR en évidence et appuyez sur OK.

**Remarques**

- Le menu disparaît automatiquement au bout de quelques minutes si vous n'effectuez aucune opération.
- Si vous entrez un symbole à l'étape 5, il apparaîtra sous la forme d'un espace blanc dans la fenêtre d'affichage.

# Réglage de l'horloge

Vous devez régler l'heure et la date sur le magnétoscope si vous voulez utiliser correctement la fonction d'enregistrement par programmeur.

La fonction de réglage automatique de l'horloge (non disponible sur SLV-SE610B) fonctionne uniquement si la chaîne de votre région diffuse un signal temporel. Si la fonction de réglage automatique n'a pas correctement réglé l'horloge pour votre région, essayez une autre station pour la fonction de réglage automatique de l'horloge.

## Réglage manuel de l'horloge

### Avant de commencer...

- Mettez le magnétoscope et le téléviseur sous tension.
- Réglez le téléviseur sur le canal vidéo.
- Reportez-vous à "Index des composants et des commandes" pour l'emplacement des touches.

1

MENU



Appuyez sur MENU, puis appuyez sur **↑/↓** pour mettre en évidence REGLAGES et appuyez sur OK.

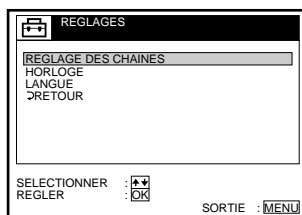

2



Appuyez sur **↑/↓** pour mettre en évidence HORLOGE, puis appuyez sur OK.

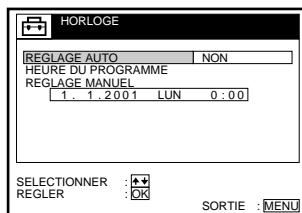

3



Appuyez sur **↑/↓** pour mettre en évidence REGLAGE MANUEL, puis appuyez sur OK.

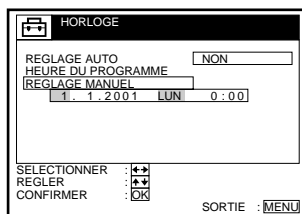

4



Appuyez sur **↑/↓** pour régler la date du jour.

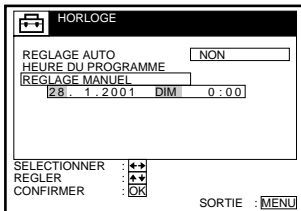

5



Appuyez sur **→** pour mettre en évidence le mois, puis réglez le mois en appuyant sur **↑/↓**.

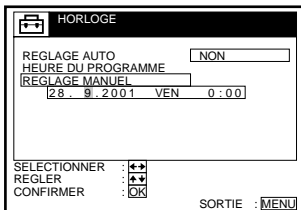

6



Réglez l'année, l'heure et les minutes dans l'ordre en appuyant sur **→** pour mettre en évidence le paramètre à régler et appuyez sur **↑/↓** pour sélectionner les chiffres.

Le jour de la semaine est automatiquement réglé.

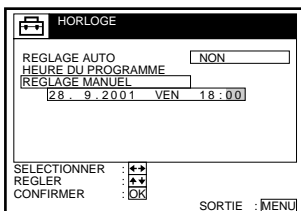

7



Appuyez sur **OK** pour démarrer l'horloge.

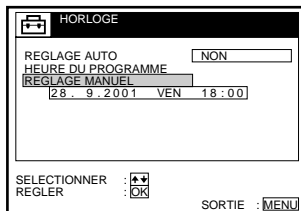

8



Appuyez sur **MENU** pour quitter le menu.

**Conseils**

- Pour modifier les chiffres pendant le réglage, appuyez sur **←** pour revenir au paramètre à changer, puis sélectionnez les chiffres en appuyant sur **↑/↓**.
- Pour retourner au menu précédent, mettez **RETOUR** en évidence et appuyez sur **OK**.

**Remarque**

- Le menu disparaît automatiquement au bout de quelques minutes si vous n'effectuez aucune opération.

# Changement de chaîne pour la fonction de réglage automatique de l'horloge (non disponible sur SLV-SE610B)

## Avant de commencer...

- Mettez le magnétoscope et le téléviseur sous tension.
- Réglez le téléviseur sur le canal vidéo.
- Reportez-vous à "Index des composants et des commandes" pour l'emplacement des touches.

1

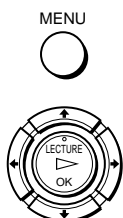

Appuyez sur MENU, puis sur  $\uparrow/\downarrow$  pour mettre en évidence REGLAGES et appuyez sur OK.

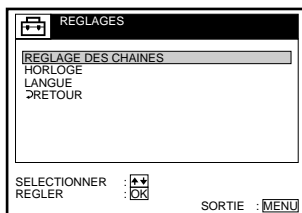

2



Appuyez sur  $\uparrow/\downarrow$  pour mettre en évidence HORLOGE, puis appuyez sur OK.  
REGLAGE AUTO est mis en évidence.

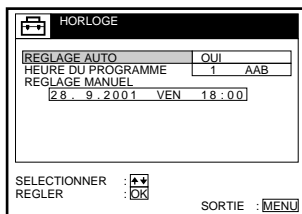

3



Appuyez sur OK.

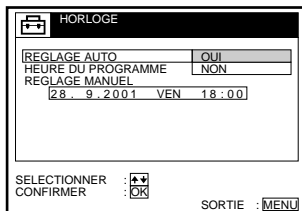

4



Appuyez sur  $\uparrow/\downarrow$  pour mettre en évidence OUI, puis appuyez sur OK.

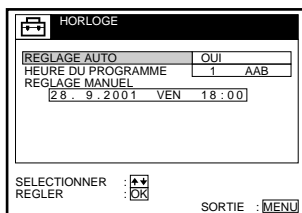



5



Appuyez sur ↓ pour mettre en évidence HEURE DU PROGRAMME, puis appuyez sur OK.

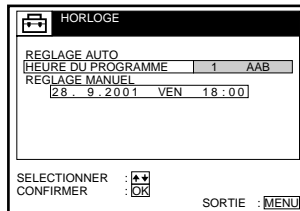

6



Appuyez plusieurs fois sur ↑/↓ jusqu'à ce que le numéro de chaîne qui transmet le signal horaire apparaisse.

Si le magnétoscope ne reçoit pas de signal horaire d'aucune chaîne, REGLAGE AUTO revient automatiquement sur NON.

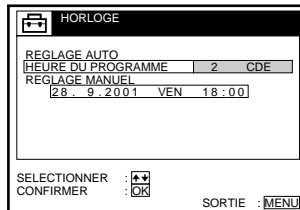

7

MENU



Appuyez sur MENU pour quitter le menu.

### Conseils

- Si vous mettez REGLAGE AUTO sur OUI, la fonction de réglage automatique de l'horloge s'active chaque fois que le magnétoscope est mis hors tension. L'heure se règle automatiquement par référence au signal horaire diffusé par la chaîne dont le numéro est affiché dans la rangée "HEURE DU PROGRAMME".  
Si vous n'avez pas besoin du réglage automatique de l'horloge, sélectionnez NON.
- Pour retourner au menu précédent, mettez RETOUR en évidence et appuyez ensuite sur OK.

### Remarque

- Le menu disparaît automatiquement au bout de quelques minutes si vous n'effectuez aucune opération.

# Réglage du décodeur Canal Plus

Vous pouvez regarder ou enregistrer Canal Plus si vous raccordez un décodeur (non fourni) au magnétochrome.

## Raccordement d'un décodeur

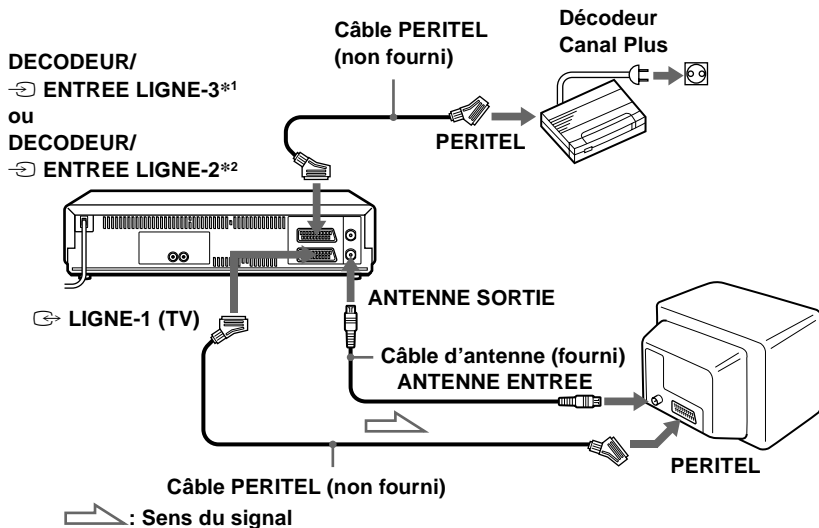

## Réglage de Canal Plus

Pour regarder ou enregistrer Canal Plus, réglez votre magnétochrome de manière à recevoir la chaîne en vous aidant des écrans d'affichage.

Pour pouvoir régler la chaîne correctement, veillez à suivre les étapes ci-dessous.

### Avant de commencer...

- Mettez le magnétochrome, le téléviseur et le décodeur sous tension.
- Réglez le téléviseur sur le canal vidéo.
- Reportez-vous à "Index des composants et des commandes" pour l'emplacement des touches.

1

MENU



Appuyez sur MENU, puis sur  $\uparrow/\downarrow$  pour mettre en évidence OPTIONS et appuyez sur OK.

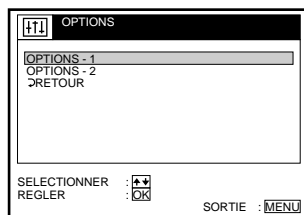

2



Appuyez sur **↑/↓** pour mettre en évidence **OPTIONS-2**, puis appuyez sur **OK**.

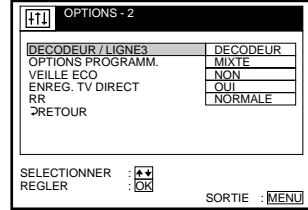

3



Appuyez sur **↑/↓** pour mettre en évidence **DECODEUR/LIGNE3\*1** (ou **DECODEUR/LIGNE2\*2**), puis appuyez sur **OK**.

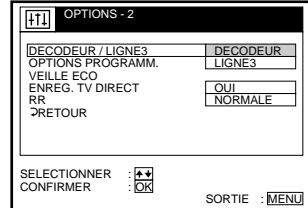

4



Appuyez sur **↑/↓** pour mettre en évidence **DECODEUR**, puis appuyez sur **OK**.

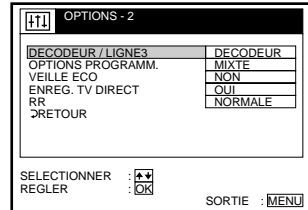

5



Appuyez sur **MENU** pour quitter le menu.  
Le menu disparaît de l'écran du téléviseur.

6



Appuyez de nouveau sur **MENU**.  
Appuyez sur **↑/↓** pour mettre en évidence **REGLAGES** et appuyez sur **OK**.

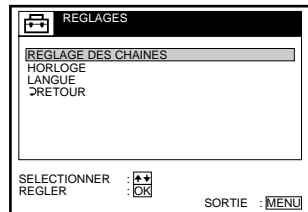

7



Appuyez sur **↑/↓** pour mettre en évidence **REGLAGE DES CHAINES**, puis appuyez sur **OK**.

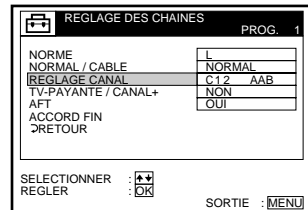

8



Appuyez sur  $\uparrow/\downarrow$  pour mettre en évidence **NORME**, puis appuyez sur OK.

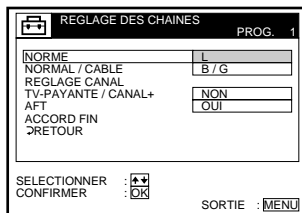

9



Appuyez sur  $\uparrow/\downarrow$  pour mettre en évidence **L** ou **B/G**, puis appuyez sur OK.

- Pour capter des émissions en France, mettez **L** en évidence.
- Pour capter des émissions à l'aide du standard couleur PAL (par exemple en Allemagne ou en Suisse), sélectionnez **B/G**.

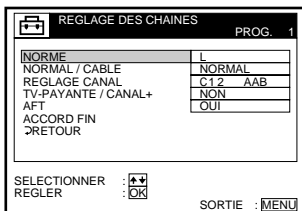

10



Appuyez sur  $\uparrow/\downarrow$  pour mettre en évidence **NORMAL/CABLE**, puis appuyez sur OK.

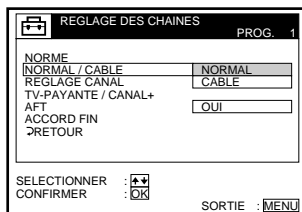

11



Appuyez sur  $\uparrow/\downarrow$  pour mettre en évidence **NORMAL**, puis appuyez sur OK.

Pour présélectionner des canaux CATV (télévision par câble), sélectionnez **CABLE**.

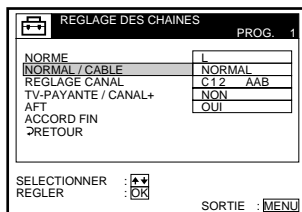

12

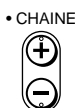

Appuyez sur **CHAINE +/-** pour sélectionner le numéro de chaîne désiré.

**Numéro de chaîne sélectionné**

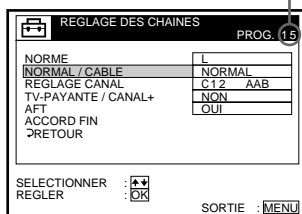

13



Appuyez sur **↑/↓** pour mettre en évidence **REGLAGE CANAL**, puis appuyez sur **OK**.

REGLAGE DES CHAINES		PROG. 15
NORME	L	
NORMAL / CABLE		
REGLAGE CANAL	C12	AAB
TV-PAYANTE / CANAL+		
AFT	OUI	
ACCORD FIN		
RETOUR		
SELECTIONNER	↑↓	
CONFIRMER	OK	
		SORTIE : MENU

14



Appuyez sur **↑/↓** pour sélectionner la chaîne Canal Plus, puis appuyez sur **OK**.

REGLAGE DES CHAINES		PROG. 15
NORME	L	
NORMAL / CABLE	NORMAL	
REGLAGE CANAL	C02	LMN
TV-PAYANTE / CANAL+	NON	
AFT	OUI	
ACCORD FIN		
RETOUR		
SELECTIONNER	↑↓	
REGLER	OK	
		SORTIE : MENU

15



Appuyez sur **↑/↓** pour mettre en évidence **TV-PAYANTE/CANAL+**, puis appuyez sur **OK**.

REGLAGE DES CHAINES		PROG. 15
NORME	L	
NORMAL / CABLE	NORMAL	
REGLAGE CANAL	C02	LMN
TV-PAYANTE / CANAL+	OUI	
AFT	NON	
ACCORD FIN		
RETOUR		
SELECTIONNER	↑↓	
CONFIRMER	OK	
		SORTIE : MENU

16



Appuyez sur **↑/↓** pour mettre en évidence **OUI**, puis appuyez sur **OK**.

REGLAGE DES CHAINES		PROG. 15
NORME	L	
NORMAL / CABLE	NORMAL	
REGLAGE CANAL	C02	LMN
TV-PAYANTE / CANAL+	OUI	
AFT	OUI	
ACCORD FIN		
RETOUR		
SELECTIONNER	↑↓	
REGLER	OK	
		SORTIE : MENU

17

MENU



Appuyez sur **MENU** pour quitter le menu.

### Conseil

- Pour retourner au menu précédent, mettez **RETOUR** en évidence et appuyez sur **OK**.

## Remarques

- Le menu disparaît automatiquement au bout de quelques minutes si vous n'effectuez aucune opération.
- Pour superposer des sous-titres à des programmes Canal Plus, établissez les connexions décodeur-magnétoscope et magnétoscope-téléviseur au moyen des câbles PERITEL à 21 broches compatibles avec les signaux RVB. Il n'est pas possible d'enregistrer des sous-titres sur le magnétoscope.
- Pour regarder Canal Plus via l'entrée RFU du téléviseur, appuyez sur  TV/MAGN de façon à ce que l'indicateur MAGN apparaisse dans la fenêtre d'affichage.
- Si VEILLE ECO est réglé sur TOTAL, vous ne pouvez pas regarder ou enregistrer les programmes Canal Plus en mode de veille. Réglez VEILLE ECO dans le menu OPTIONS-2 sur NON ou PARTIELLE.

\*1 SLV-SE810B uniquement

\*2 SLV-SE610B, SE710B et SX710B uniquement

# Lecture d'une cassette

## Avant de commencer...

- Reportez-vous à "Index des composants et des commandes" pour l'emplacement des touches.

**1** Mettez votre téléviseur sous tension et réglez-le sur le canal vidéo.

**2** Introduisez une cassette.  
Le magnétoscope s'allume et entame automatiquement la lecture si vous introduisez une cassette protégée.

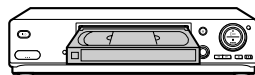

**3** Appuyez sur  LECTURE.  
Lorsque la cassette arrive en fin de bande, elle se rembobine automatiquement.



## Autres opérations

Pour	Appuyez sur
Arrêter la lecture	■ STOP
Pause la lecture	PAUSE
Reprendre la lecture après une pause	PAUSE ou  LECTURE
Avancer rapidement la cassette	▶▶ AV en mode d'arrêt
Rembobiner la cassette	◀◀ RET en mode d'arrêt
Ejecter la cassette	▲ EJECT

## Pour régler le standard couleur

Si l'image reproduite ne comporte pas de couleurs ou si des lignes apparaissent en cours de lecture, réglez l'option STANDARD COULEUR dans le menu OPTIONS-1 pour choisir le standard qui correspond à celui dans lequel la cassette a été enregistrée (voir page 93). (En principe, mettre l'option sur AUTO).

## Pour utiliser le compteur de bande

Appuyez sur ANNUL/0 à l'endroit de la cassette que vous souhaitez retrouver plus tard. Le compteur de l'afficheur se remet à "0:00:00". Vous pourrez ensuite retrouver cet emplacement en vous référant au compteur.

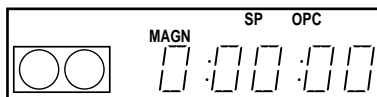

Pour afficher le compteur sur l'écran du téléviseur, appuyez sur **[+]** AFFICH.

### Remarques

- Le compteur se remet à "0:00:00" à chaque fois qu'une cassette est introduite.
- Le compteur s'arrête de compter lorsque le magnétoscope parvient à une section non enregistrée de la cassette.
- Le compteur de durée n'apparaît pas sur l'écran du téléviseur lorsque vous utilisez des cassettes enregistrées en NTSC.
- En fonction de votre téléviseur, les problèmes suivants peuvent se présenter lors de la lecture d'une cassette enregistrée en NTSC.
  - L'image apparaît en noir et blanc.
  - L'image tremble.
  - Aucune image n'apparaît sur l'écran du téléviseur.
  - Des bandes noires horizontales apparaissent sur l'écran du téléviseur.
  - La densité des couleurs augmente ou diminue.
- Si vous lisez une cassette en mode LP ou EP avec le système NTSC, le son devient mono.
- Lorsque vous réglez le menu sur l'écran du téléviseur, les touches de lecture de la télécommande ne fonctionnent pas.

## Démarrage automatique de la lecture d'une seule touche (Lecture monotouche) (non disponible sur SLV-SE610B)

Si vous utilisez la connexion SMARTLINK, vous pouvez allumer le magnétoscope et le téléviseur, régler le téléviseur sur le canal vidéo et démarrer la lecture automatiquement d'une seule touche.

### 1 Introduisez une cassette.

Le magnétoscope se met automatiquement sous tension.

Si vous introduisez une cassette dont la languette de protection est cassée, le téléviseur s'allume et passe automatiquement sur le canal vidéo. La lecture débute automatiquement.

### 2 Appuyez sur **[▷]** LECTURE.

Le téléviseur s'allume et passe automatiquement sur le canal vidéo. La lecture commence.



**Conseil**

- Lorsqu'une cassette déjà insérée, le magnéscope et le téléviseur s'allument, le téléviseur se règle sur le canal vidéo et la lecture commence automatiquement dans cet ordre lorsque vous appuyez sur ▷ LECTURE.

**Remarque**

- Lorsque vous utilisez la fonction de lecture monotouche, laissez le téléviseur allumé ou en mode de veille.

# Enregistrement de chaînes TV

## Avant de commencer...

- Reportez-vous à “Index des composants et des commandes” pour l'emplacement des touches.

**1** Mettez votre téléviseur sous tension et réglez-le sur le canal vidéo.  
Pour enregistrer par l'intermédiaire d'un décodeur, allumez-le.

**2** Introduisez une cassette avec sa languette de protection en place.

**3** Appuyez sur CHAINE +/- pour sélectionner le numéro de chaîne ou le nom de la chaîne que vous désirez enregistrer.

• CHAINE

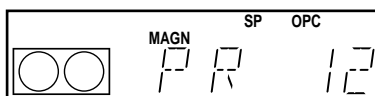

**4** Appuyez sur SP/LP pour sélectionner la vitesse de défilement de la bande, SP ou LP.



LP (longue durée) offre une durée d'enregistrement double par rapport au mode SP. Toutefois, le mode SP (durée normale) offre une meilleure qualité d'image et de son.

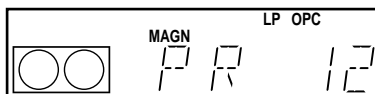

**5** Appuyez sur ● ENR pour lancer l'enregistrement.



L'indicateur d'enregistrement s'allume en rouge dans la fenêtre d'affichage.

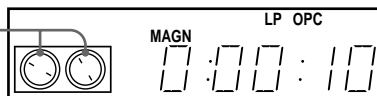

Indicateur d'enregistrement



## Pour arrêter l'enregistrement

Appuyez sur ■ STOP.

## Pour vérifier la durée de la cassette restante

Appuyez sur  AFFICH. Lorsque l'affichage est activé, appuyez sur COMPT/DUREE REST pour vérifier la durée restante. Chaque fois que vous appuyez sur COMPT/DUREE REST, le compteur de durée et la durée restante s'affichent alternativement. L'indicateur  affiche la durée restante.

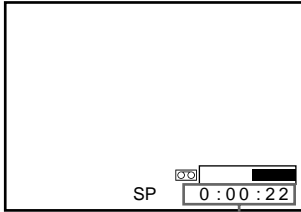

Compteur de durée

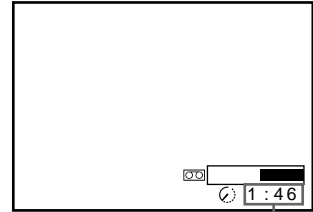

Durée restante

Pour vérifier correctement la durée restante de la cassette, réglez DUREE CASSETTE dans le menu OPTIONS-1 en fonction du type de cassette que vous utilisez (voir page 93).

## Pour regarder une autre chaîne pendant l'enregistrement

- 1 Appuyez sur  TV/MAGN pour faire disparaître l'indicateur MAGN de la fenêtre d'affichage.
- 2 Sélectionnez une autre chaîne sur le téléviseur.

## Pour protéger un enregistrement

Pour empêcher un effacement accidentel, brisez la languette de protection comme illustré. Pour réenregistrer sur une cassette protégée, couvrez l'orifice au moyen d'une bande adhésive.

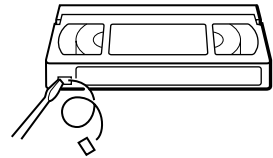

Languette de protection

## Conseils

- Pour sélectionner une chaîne, vous pouvez utiliser les touches de numéro de chaîne de la télécommande. Pour les numéros à deux chiffres, appuyez sur la touche -/- (chiffre des dizaines) suivie des touches de numéros de la chaîne.
- Si vous raccordez des appareils supplémentaires au connecteur LIGNE-1 (TV) ou ENTREE LIGNE-2, vous pouvez sélectionner le signal d'entrée à l'aide des touches CHOIX ENTREE ou CHAINE +/-.
- Les informations  $\text{Ⓢ}$  AFFICH apparaissent sur l'écran du téléviseur pour indiquer les informations relatives à la cassette, mais ces informations ne seront pas enregistrées sur la cassette.
- Si vous ne désirez pas regarder la télévision durant l'enregistrement, vous pouvez éteindre le téléviseur. Lorsque vous utilisez un décodeur, assurez-vous qu'il est sous tension.

## Remarques

- Les informations  $\text{Ⓢ}$  AFFICH n'apparaissent pas en mode de pause ou en lecture au ralenti.
- Les informations  $\text{Ⓢ}$  AFFICH n'apparaîtront pas pendant la lecture d'une cassette enregistrée en NTSC.
- Si une cassette comporte des passages enregistrés suivant les standards PAL (SECAM, MESECAM) et NTSC, l'indication du compteur de durée ne sera pas correcte. Ce décalage est dû à la différence entre les cycles de comptage de ces deux systèmes vidéo.
- Si vous introduisez une cassette non standard disponible dans le commerce, il est possible que la durée restante ne soit pas correcte.
- La durée restante n'est censée donner qu'une mesure indicative.
- La durée restante ne peut être obtenue qu'après environ 30 secondes de lecture ou d'enregistrement.
- Le nom de la chaîne\* peut ne pas apparaître si le magnétoscope ne reçoit pas de signaux d'information sur le nom de la chaîne.

\*non disponible sur SLV-SE610B

## Enregistrement du programme que vous regardez à la télévision (Enregistrement direct du téléviseur) (non disponible sur SLV-SE610B)

Si vous utilisez la connexion SMARTLINK, vous pouvez aisément enregistrer ce que vous regardez à la télévision (sauf si vous regardez déjà une cassette sur ce magnétoscope).

- 1** Introduisez une cassette avec sa languette de protection en place.
- 2** Appuyez sur ● ENR pendant que vous regardez un programme TV ou une source externe.

Le magnétoscope se met automatiquement sous tension, puis l'indicateur TV s'allume et le magnétoscope démarre l'enregistrement de ce que vous regardez à la télévision.

## Conseils

- L'indicateur TV apparaît dans la fenêtre d'affichage dès que vous appuyez sur ● ENR dans certaines situations comme :
  - lorsque vous regardez une source raccordée à l'entrée de ligne du téléviseur
  - lorsque les numéros de chaîne présélectionnés du téléviseur sont différents de ceux du magnétoscope.
- Si une cassette avec sa languette de protection en place se trouve dans le magnétoscope, le magnétoscope s'allume automatiquement et lance l'enregistrement de ce que vous regardez à la télévision lorsque vous appuyez sur ● ENR.
- Vous pouvez activer OUI et désactiver NON la fonction d'enregistrement direct du téléviseur dans le menu OPTIONS-2. (voir page 94).

## Remarques

- Vous ne pouvez pas enregistrer ce que vous regardez à la télévision à l'aide de cette méthode si le magnétoscope se trouve dans les modes suivants : pause, veille de programmeur, réglage des chaînes, réglage automatique et enregistrement.
- Lorsque l'indicateur TV est allumé dans la fenêtre d'affichage, n'éteignez pas le téléviseur et ne changez pas le numéro de chaîne sur le téléviseur. Lorsque l'indicateur TV n'est pas allumé, le magnétoscope continue l'enregistrement du programme, même si vous modifiez le numéro de chaîne sur le téléviseur.

# Enregistrement de chaînes TV à l'aide du bouton programmeur (SLV-SE810B uniquement)

La fonction bouton programmeur vous permet d'effectuer des enregistrements programmés sans devoir allumer votre téléviseur. Réglez le programmeur pour enregistrer jusqu'à huit programmes, y compris les réglages effectués avec d'autres méthodes de programmation, qui seront diffusés au cours du mois à venir. L'heure de début et de fin d'enregistrement peuvent se régler par intervalles d'une minute.

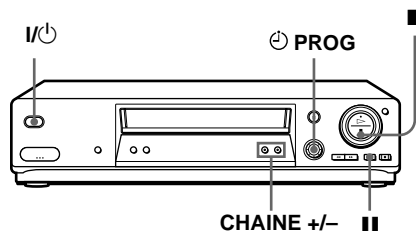

## Avant de commencer...

- Introduisez une cassette avec sa languette de protection en place. Assurez-vous que la durée de la cassette est supérieure à celle de l'enregistrement.
- Pour enregistrer par l'intermédiaire d'un décodeur, allumez-le.
- Reportez-vous à "Index des composants et des commandes" pour l'emplacement des touches.

1



Appuyez sur  PROG.

"DATE" et "TODAY" apparaissent alternativement dans la fenêtre d'affichage.

Si la date et l'heure ne sont pas réglées, l'indication "DAY" apparaît. Reportez-vous à l'étape 2 de la section suivante "Pour régler l'horloge" pour régler date et l'heure.

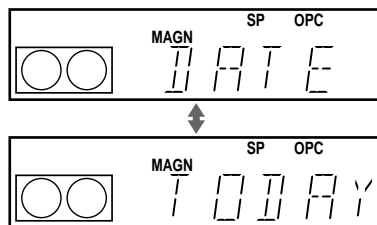

2

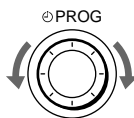

Tournez  PROG pour régler la date d'enregistrement.

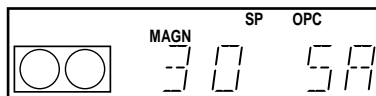

3



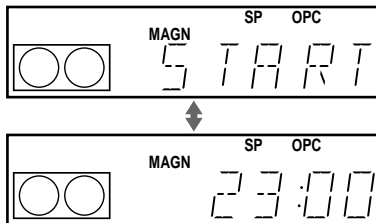

Appuyez sur  PROG.

“START” et l’heure courante apparaissent alternativement dans la fenêtre d’affichage.

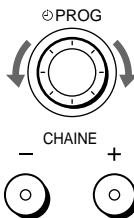

4



Tournez  PROG pour définir l’heure de début d’enregistrement.

Vous pouvez régler l’heure de début d’enregistrement par intervalles de 15 minutes ou régler l’heure par intervalles d’une minute en appuyant sur les touches CHAINE +/-.

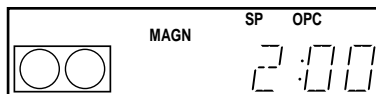

5



Appuyez sur  PROG.

“STOP” et l’heure de fin de l’enregistrement apparaissent en alternance dans la fenêtre d’affichage.

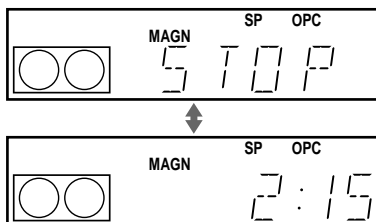

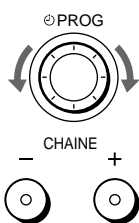
**6**

Tournez  PROG pour définir l'heure de fin d'enregistrement.

Vous pouvez régler l'heure de fin d'enregistrement par intervalles de 15 minutes ou régler l'heure par intervalles d'une minute en appuyant sur les touches CHAINE +/-.

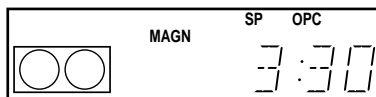
**7**

Appuyez sur  PROG.

Le numéro de la chaîne ou le nom de la chaîne apparaît dans la fenêtre d'affichage.

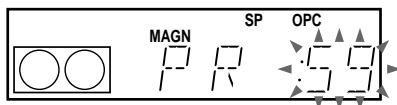
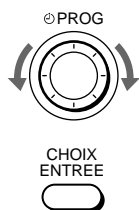
**8**

Tournez  PROG pour régler le numéro de chaîne.

Pour enregistrer à partir d'un décodeur ou d'une autre source raccordée au connecteur LIGNE-1 (TV) ou ENTREE LIGNE-2, tournez  PROG ou appuyez sur CHOIX ENTREE pour afficher "L1" ou "L2" dans la fenêtre d'affichage.

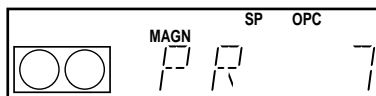
**9**

Appuyez sur  PROG pour terminer le réglage.

"OK" apparaît dans la fenêtre d'affichage pendant environ cinq secondes.

L'indicateur  apparaît dans la fenêtre d'affichage et le magnétoscope se met en attente d'enregistrement.

Pour enregistrer au départ d'un décodeur ou d'une autre source, laissez l'appareil raccordé sous tension.

### Pour revenir à l'étape précédente

Pour revenir à l'étape précédente, appuyez sur les touches CHAINE + et - du magnétoscope en même temps que n'importe quel réglage du bouton programmeur.

### Pour arrêter l'enregistrement

Pour arrêter le magnétoscope en cours d'enregistrement, appuyez sur  STOP.



## Pour utiliser le magnétoscope après avoir réglé le programmeur

Pour utiliser le magnétoscope avant le début d'un enregistrement, appuyez simplement sur I/⏻. L'indicateur ⏻ s'éteint et le magnétoscope s'allume. N'oubliez pas d'appuyer sur I/⏻ pour remettre le magnétoscope en attente d'enregistrement après avoir utilisé le magnétoscope.

Vous pouvez également effectuer les opérations suivantes pendant que le magnétoscope enregistre :

- Remettre le compteur à zéro (page 48).
- Afficher les informations de bande sur l'écran du téléviseur (page 51).
- Vérifier les réglages du programmeur (page 74).
- Regarder une autre chaîne (page 51).

## Pour régler l'horloge

- 1 Tournez ⏻ PROG de manière à faire apparaître "CLOCK" dans la fenêtre d'affichage.
- 2 Appuyez sur ⏻ PROG  
"DAY" apparaît dans la fenêtre d'affichage.
- 3 Tournez ⏻ PROG pour régler la date du jour.
- 4 Appuyez sur ⏻ PROG.  
"MONTH" apparaît dans la fenêtre d'affichage.
- 5 Tournez et appuyez sur ⏻ PROG pour régler le mois et l'année.  
Après avoir réglé l'année, "CLOCK" apparaît de nouveau dans la fenêtre d'affichage.
- 6 Tournez et appuyez sur ⏻ PROG pour régler l'heure et les minutes.
- 7 Lorsque vous avez terminé de régler l'heure, appuyez sur ⏻ PROG pour démarrer l'horloge.

## Conseils

- Pour annuler le réglage du bouton programmeur, appuyez sur ■ (stop) du magnétoscope pendant que vous effectuez le réglage.
- Le programme est enregistré selon la vitesse préalablement réglée. Pour modifier la vitesse de défilement de la bande, appuyez sur SP/LP avant de terminer le réglage à l'étape 9.
- Lorsque vous enregistrez un programme en mode SP, si restante sur la cassette est plus courte que la durée d'enregistrement, la vitesse de défilement de la bande passera automatiquement en mode LP. Sachez que quelques interférences apparaîtront à l'endroit de la bande où la vitesse de défilement change. Si vous désirez laisser la même vitesse de défilement de la bande, réglez VITESSE AUTO. sur NON dans le menu OPTIONS-1 (page 93).
- Pour vérifier, modifier ou annuler le réglage de programme, voir "Vérification/modification/annulation de programmations" (page 74).

## Remarques

- Si huit programmes ont déjà été réglés à l'aide du système ShowView ou du menu MINUTERIE, "FULL" apparaît dans la fenêtre d'affichage pendant environ cinq secondes.
- L'indicateur ☺ clignote dans la fenêtre d'affichage lorsque vous avez effectué le réglage décrit à l'étape 9 et qu'aucune cassette n'est insérée dans le magnéscope.
- Si vous réglez l'horloge à l'aide de la fonction de réglage automatique de l'horloge et que REGLAGE AUTO est sur OUI, l'horloge se réglera d'elle-même selon le signal horaire entrant, quels que soient les réglages effectués avec le bouton programmeur. Assurez-vous que le réglage automatique de l'horloge est correct.
- Il se peut que le nom de la chaîne n'apparaisse pas si le magnéscope ne capte pas les signaux d'information relatifs au nom de la chaîne.

## A propos du mode de démonstration

La fonction bouton programmeur dispose d'un mode de démonstration qui permet à l'utilisateur, un vendeur par exemple, d'entrer plus de huit exemples de réglage de programmation lors de la démonstration de l'utilisation de la fonction bouton programmeur. Cette fonction annule l'indication FULL qui apparaît lorsque huit programmes ont déjà été réglés. N'utilisez pas le mode de démonstration pour effectuer des enregistrements par programmeur. Cette opération risque de donner lieu à des réglages inexacts.

### Pour activer le mode de démonstration

Appuyez sur la touche ■■ (pause) du magnéscope tout en tournant le

☺ PROG. "DEMO" apparaît dans la fenêtre d'affichage pendant quelques secondes.

### Pour annuler le mode de démonstration

Eteignez l'appareil et retirez la prise secteur. Bien que le mode de démonstration soit annulé, les réglages du programmeur entrés pendant l'utilisation du mode de démonstration seront conservés. Veillez à annuler manuellement les réglages du programmeur avant d'utiliser le bouton programmeur ou toute autre méthode de programmation après avoir rebranché la prise secteur (voir page 74).

# Enregistrement de chaînes TV à l'aide du système ShowView

## (non disponible sur SLV-SE610B)

Le système ShowView est une fonction qui simplifie la programmation du magnétoscope en vue d'un enregistrement par programmeur. Il vous suffit d'introduire le numéro ShowView indiqué dans votre guide de programmes télévisés. La date, les heures et le numéro de chaîne sont réglés automatiquement. Vous pouvez prédéfinir jusqu'à 8 programmes, comprenant les réglages effectués avec d'autres méthodes de programmation.

### Avant de commencer...

- Vérifiez que la date et l'heure de l'horloge du magnétoscope sont correctement réglées.
- Introduisez une cassette avec sa languette de protection en place. Assurez-vous que la durée de la cassette est supérieure à celle de l'enregistrement.
- Pour enregistrer d'un décodeur, allumez-le.
- Mettez votre téléviseur sous tension et réglez-le sur le canal vidéo.
- Mettez OPTIONS PROGRAMM. sur SHOWVIEW ou MIXTE dans le menu OPTIONS-2 (voir page 94).
- Reportez-vous à "Index des composants et des commandes" pour l'emplacement des touches.

1

MINUTERIE



Appuyez sur MINUTERIE.

- Lorsque vous mettez OPTIONS PROGRAMM. sur MIXTE : Le menu METHODE DE PROGRAMMATION apparaît sur l'écran du téléviseur. Appuyez sur / pour sélectionner SHOWVIEW, puis appuyez sur OK.
- Lorsque vous mettez OPTIONS PROGRAMM. sur SHOWVIEW : Le menu SHOWVIEW apparaît sur l'écran du téléviseur.

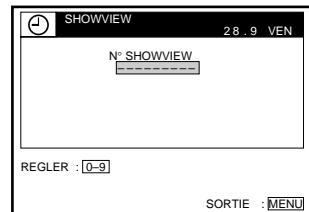
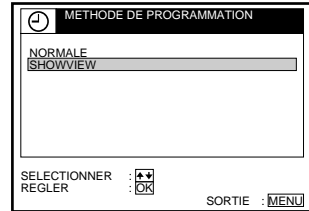

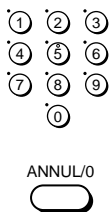
**2**

Appuyez sur les touches de numéros des chaînes pour entrer le numéro ShowView.

Si vous commettez une erreur, appuyez sur ANNUL/0 et réintroduisez le numéro correct.

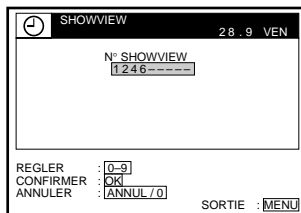
**3**

CHOIX  
ENTREE



ANNUL/0



Appuyez sur OK.

La date, les heures de départ et de fin, le numéro ou le nom de la chaîne, la vitesse de défilement de la bande et le réglage VPS/PDC apparaissent sur l'écran du téléviseur.

Si “--” apparaît dans la colonne “PROG.” (programme) (ce qui peut arriver avec les diffusions locales), vous devez régler le numéro de chaîne approprié manuellement.

Appuyez sur  $\uparrow/\downarrow$  pour sélectionner le numéro de chaîne désiré. Pour enregistrer à partir d'un décodeur ou d'une autre source raccordée au connecteur LIGNE-1 (TV) ou ENTREE LIGNE-2, appuyez sur CHOIX ENTREE pour afficher “L1” ou “L2” dans la colonne “PROG.”.

Vous ne devez effectuer cette opération qu'une seule fois pour le canal de référence. Le magnétoscope mémorisera ensuite votre réglage.

Si les informations sont incorrectes, appuyez sur ANNUL/0 pour annuler le réglage.

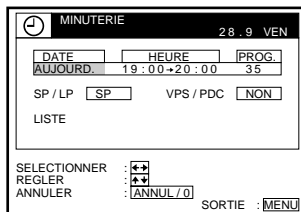
**4**

Si vous désirez modifier la date, la vitesse de défilement de la bande et le réglage VPS/PDC :

- 1 Appuyez sur  $\leftarrow/\rightarrow$  pour mettre en évidence l'option que vous désirez modifier.
- 2 Appuyez sur  $\uparrow/\downarrow$  pour la régler à nouveau.

- Pour enregistrer le même programme chaque jour ou le même jour de chaque semaine, voir “Enregistrement quotidien/hebdomadaire” à la page 61.
- Pour utiliser la fonction VPS/PDC, mettez VPS/PDC sur OUI. Pour plus de détails sur la fonction VPS/PDC, voir “Enregistrement programmé avec des signaux VPS/PDC” à la page 61.

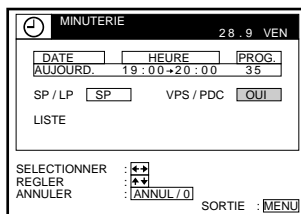

5



Appuyez sur MENU pour quitter le menu.

6

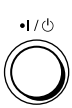

Appuyez sur I/O pour mettre le magnétoscope hors tension.

L'indicateur  apparaît dans la fenêtre d'affichage et le magnétoscope se met en attente d'enregistrement.

Pour enregistrer à partir d'un décodeur ou d'une autre source, laissez l'appareil raccordé sous tension.

### Pour arrêter l'enregistrement

Pour arrêter le magnétoscope en cours d'enregistrement, appuyez sur ■ STOP.

### Enregistrement quotidien/hebdomadaire

A l'étape 4 ci-dessus, appuyez sur ↓ pour sélectionner le schéma d'enregistrement. Chaque fois que vous appuyez sur ↓, l'indication change comme suit. Appuyez sur ↑ pour changer l'indication dans l'ordre inverse. **AUJOURD.** → **DIM-SAM (dimanche au samedi)** → **LUN-SAM (lundi au samedi)** → **LUN-VEN (lundi au vendredi)** → **SAM (tous les samedis) .....** → **LUN (tous les lundis)** → **DIM (tous les dimanches)** → **1 mois plus tard** → **(décompte des dates)** → **DEMAIN** → **AUJOURD.**

### Enregistrement programmé avec des signaux VPS/PDC

Certains systèmes de diffusion transmettent des signaux VPS (système de programmation vidéo) ou PDC (contrôle de diffusion des émissions) en même temps que leurs programmes de télévision. Ces signaux garantissent que vos enregistrements programmés s'effectuent, que ceux-ci commencent plus tard ou plus tôt que prévu ou qu'ils soient interrompus (avec l'indicateur VPS ou PDC allumé dans la fenêtre d'affichage).

Pour utiliser la fonction VPS/PDC, mettez VPS/PDC sur OUI à l'étape 4 ci-dessus. Vous pouvez également utiliser la fonction VPS/PDC pour une source raccordée aux connecteurs LIGNE-1 (TV) et ENTREE LIGNE-2.

suite

## Pour enregistrer des émissions diffusées par satellite

Si vous branchez un démodulateur satellite à votre magnétoscope, vous pourrez enregistrer des programmes diffusés par satellite.

- 1 Mettez votre démodulateur satellite sous tension.
- 2 Sur votre démodulateur satellite, sélectionnez le programme satellite dont vous désirez programmer l'enregistrement.
- 3 Suivez les étapes 1 à 6 ci-dessus.
- 4 Laissez votre démodulateur satellite allumé jusqu'à ce que le magnétoscope ait terminé l'enregistrement du programme satellite dont vous avez programmé l'enregistrement.

## Pour utiliser le magnétoscope après avoir réglé le programmeur

Pour utiliser le magnétoscope avant le début d'un enregistrement, appuyez simplement sur  $I/\odot$ . L'indicateur  $\ominus$  s'éteint et le magnétoscope s'allume. N'oubliez pas d'appuyer sur  $I/\odot$  pour remettre le magnétoscope en attente d'enregistrement après avoir utilisé le magnétoscope.



Vous pouvez également effectuer les opérations suivantes pendant que le magnétoscope enregistre :

- Remettre le compteur à zéro (page 48).
- Afficher les informations de bande sur l'écran du téléviseur (page 51).
- Vérifier les réglages du programmeur (page 74).
- Regarder une autre chaîne (page 51).

### Conseils

- Pour régler la chaîne, vous pouvez également utiliser les touches CHAINE +/- ou les touches de numéro de chaîne.
- Pour régler la chaîne avec un numéro à deux chiffres, appuyez sur la touche/-- (chiffres des dizaines) suivie par les touches de numéro de chaîne.
- Pour régler la source vidéo d'entrée de ligne, vous pouvez également utiliser les touches CHAINE +/-.
- Pour régler la vitesse de défilement de la bande, vous pouvez également utiliser la touche SP/LP.
- Lorsque vous enregistrez un programme en mode SP, si la durée restante sur la cassette est plus courte que la durée d'enregistrement, la vitesse de défilement de la bande passe automatiquement en mode LP. Sachez que quelques interférences apparaîtront à l'endroit de la bande où la vitesse de défilement change. Si vous désirez laisser la même vitesse de défilement de la bande, mettez VITESSE AUTO. sur NON dans le menu OPTIONS-1 (page 93).
- Pour vérifier, modifier ou annuler le réglage de programmations, appuyez sur  $\leftarrow/\rightarrow$  pour choisir LISTE et appuyez ensuite sur OK à l'étape 4. Pour plus de détails, reportez-vous à l'étape 3 dans "Vérification/modification/annulation de programmations" (page 74).

## Remarques

- Si le signal VPS/PDC est trop faible ou que la station émettrice ne transmet pas les signaux VPS/PDC, le magnétoscope démarrera l'enregistrement à l'heure programmée sans tenir compte de la fonction VPS/PDC.
- L'indicateur  se met à clignoter dans la fenêtre d'affichage lorsque vous appuyez sur  alors qu'il n'y a pas de cassette dans le magnétoscope.
- Si vous réglez OPTIONS PROGRAMM. sur NORMALE dans le menu OPTIONS-2, le menu SHOWVIEW n'apparaît pas sur l'écran du téléviseur. Sélectionnez SHOWVIEW ou MIXTE.
- La fonction VPS/PDC est automatiquement réglée sur NON pour l'enregistrement programmé d'un programme diffusé par satellite.
- Il se peut que le nom de la chaîne n'apparaisse pas si le magnétoscope ne capte pas les signaux d'information relatifs au nom de la chaîne.

# Enregistrement de chaînes de télévision à l'aide du programmeur

Vous pouvez prédéfinir jusqu'à 8 programmes, y compris les réglages effectués avec d'autres méthodes de programmation.

## Avant de commencer...

- Vérifiez que la date et l'heure de l'horloge du magnétoscope sont correctement réglées.
- Introduisez une cassette avec sa languette de protection en place. Assurez-vous que la durée de la cassette est supérieure à celle de l'enregistrement.
- Pour enregistrer d'un décodeur, allumez-le.
- Mettez votre téléviseur sous tension et réglez-le sur le canal vidéo.
- Mettez OPTIONS PROGRAMM. sur NORMALE ou MIXTE dans le menu OPTIONS-2 (voir page 94).\*
- Reportez-vous à "Index des composants et des commandes" pour l'emplacement des touches.

1

MINUTERIE



Appuyez sur MINUTERIE.

Pour SLV-SE610B :  
le menu MINUTERIE apparaît sur  
l'écran du téléviseur.

Pour SLV-SE710B, SX710B et  
SE810B :

- Lorsque vous mettez OPTIONS PROGRAMM. sur MIXTE :  
Le menu METHODE DE PROGRAMMATION apparaît sur l'écran du téléviseur. Appuyez sur pour sélectionner NORMALE, puis appuyez sur OK.
- Lorsque vous mettez OPTIONS PROGRAMM. sur NORMALE :  
le menu MINUTERIE apparaît sur l'écran du téléviseur.

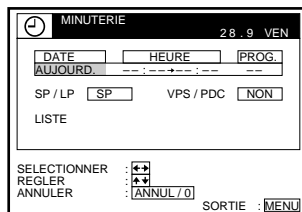
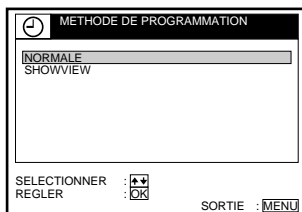
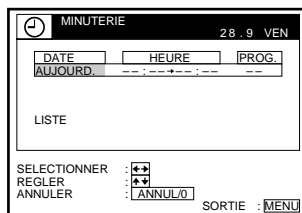



2



CHOIX  
ENTREE

Réglez la date, les heures de départ et de fin, le numéro ou le nom de la chaîne, la vitesse de défilement de la bande et la fonction VPS/PDC\*:

1 Appuyez sur **→** pour mettre en évidence chaque option l'une après l'autre.

2 Appuyez sur **↑/↓** pour sélectionner chacune des options.

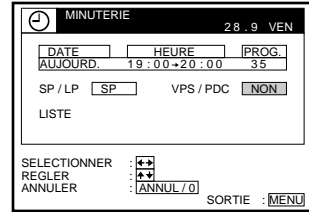

Pour corriger un réglage, appuyez sur **←** pour revenir à ce réglage et le modifier.

- Pour enregistrer le même programme chaque jour ou le même jour de chaque semaine, voir “Enregistrement quotidien/hebdomadaire” à la page 66.
- Pour utiliser la fonction VPS/PDC\*, mettez VPS/PDC sur OUI. Pour plus de détails sur la fonction VPS/PDC, voir “Enregistrement programmé avec des signaux VPS/PDC” à la page 61.
- Pour enregistrer à partir d'un décodeur ou d'une autre source raccordée au connecteur LIGNE-1 (TV) ou ENTREE LIGNE-2, appuyez sur CHOIX ENTREE pour afficher “L1” ou “L2” dans la position “PROG.”

3



Appuyez sur MENU pour quitter le menu.

4



Appuyez sur **I/⏻** pour mettre le magnétoscope hors tension.

L'indicateur **⏻** apparaît dans la fenêtre d'affichage et le magnétoscope se met en attente d'enregistrement.

Pour enregistrer au départ d'un décodeur ou d'une autre source, laissez l'appareil raccordé sous tension.

### Pour arrêter l'enregistrement

Pour arrêter le magnétoscope en cours d'enregistrement, appuyez sur **■ STOP**.

suite

## Enregistrement quotidien/hebdomadaire

A l'étape 2 ci-dessus, appuyez sur ↓ pour sélectionner le schéma d'enregistrement. Chaque fois que vous appuyez sur ↓, l'indication change comme suit. Appuyez sur ↑ pour changer l'indication dans l'ordre inverse.

**AUJOURD.** → **DIM-SAM (dimanche au samedi)** → **LUN-SAM (lundi au samedi)** → **LUN-VEN (lundi au vendredi)** → **SAM (tous les samedis) ....**  
→ **LUN (tous les lundis)** → **DIM (tous les dimanches)** → **1 mois plus tard** → **(décompte des dates)** → **DEMAIN** → **AUJOURD.**

## Pour enregistrer des émissions diffusées par satellite

Si vous branchez un démodulateur satellite à votre magnétoscope, vous pourrez enregistrer des programmes diffusés par satellite.

- 1** Mettez votre démodulateur satellite sous tension.
- 2** Sur votre démodulateur satellite, sélectionnez le programme satellite dont vous désirez programmer l'enregistrement.
- 3** Suivez les étapes 1 à 4 ci-dessus.
- 4** Laissez votre démodulateur satellite allumé jusqu'à ce que le magnétoscope ait terminé l'enregistrement du programme satellite dont vous avez programmé l'enregistrement.

## Pour utiliser le magnétoscope après avoir réglé le programmeur

Pour utiliser le magnétoscope avant le début d'un enregistrement, appuyez simplement sur I/⏻. L'indicateur ⊕ s'éteint et le magnétoscope s'allume. N'oubliez pas d'appuyer sur I/⏻ pour remettre le magnétoscope en attente d'enregistrement après avoir utilisé le magnétoscope.

Vous pouvez également effectuer les opérations suivantes pendant que le magnétoscope enregistre :

- Remettre le compteur à zéro (page 48).
- Afficher les informations de bande sur l'écran du téléviseur (page 51).
- Vérifier les réglages du programmeur (page 74).
- Regarder une autre chaîne (page 51).

## Conseils

- Pour régler la chaîne, vous pouvez également utiliser les touches CHAINE +/- ou les touches de numéro de chaîne.
- Pour régler la chaîne avec un numéro à deux chiffres, appuyez sur la touche -- (chiffres des dizaines) suivie par les touches de numéro de chaîne.
- Pour régler la source vidéo d'entrée de ligne, vous pouvez également utiliser les touches CHAINE +/-.
- Pour régler la vitesse de défilement de la bande, vous pouvez également utiliser la touche SP/LP.
- Lorsque vous enregistrez un programme en mode SP et que la durée restante sur la cassette est plus courte que la durée d'enregistrement, la vitesse de défilement de la bande passe automatiquement en mode LP. Sachez que quelques interférences apparaîtront à l'endroit de la bande où la vitesse de défilement change. Si vous désirez laisser la même vitesse de défilement de la bande, mettez VITESSE AUTO. sur NON dans le menu OPTIONS-1 (page 93).
- Même si vous mettez OPTIONS PROGRAMM.\* sur SHOWVIEW dans le menu OPTIONS-2, vous pouvez régler le programmeur manuellement. Appuyez sur MENU pour sélectionner MINUTERIE, puis passez à l'étape 2.
- Pour vérifier, modifier ou annuler le réglage de programmations, appuyez sur ◀/▶ pour choisir LISTE et appuyez ensuite sur OK à l'étape 2. Pour plus de détails, reportez-vous à l'étape 3 dans "Vérification/modification/annulation de programmations" (page 74).

## Remarques

- Lors du réglage du programmeur sur base des signaux VPS/PDC\*, introduisez les heures de début et de fin exactement comme indiqué dans le guide des programmes télévisés. Sinon, la fonction VPS/PDC ne marchera pas.
- Si le signal VPS/PDC\* est trop faible ou que la station émettrice ne transmet pas les signaux VPS/PDC, le magnétoscope démarrera l'enregistrement à l'heure programmée sans tenir compte de la fonction VPS/PDC.
- L'indicateur ☹ se met à clignoter dans la fenêtre d'affichage lorsque vous appuyez sur I/⏻ alors qu'il n'y a pas de cassette dans le magnétoscope.
- La fonction VPS/PDC\* est automatiquement réglée sur NON pour l'enregistrement programmé d'un programme diffusé par satellite.
- Il se peut que le nom de la chaîne\* n'apparaisse pas si le magnétoscope ne capte pas les signaux d'information relatifs au nom de la chaîne.

\*non disponible sur SLV-SE610B

# Lecture/recherche à différentes vitesses

## Avant de commencer...

- Reportez-vous à “Index des composants et des commandes” pour l’emplacement des touches.

Options de lecture	Opération
Visualisation de l’image pendant l’avance rapide ou le rembobinage	En cours d’avance rapide, maintenez ►► AV/►► enfoncée. En cours de rembobinage, maintenez ◄◄ RET/◄◄ enfoncée..
Lecture à grande vitesse	En cours de lecture, appuyez sur ►► AV ou ◄◄ RET <u>de la télécommande</u> . En cours de lecture, maintenez ►► AV/►► ou ◄◄ RET/◄◄ enfoncée. Lorsque vous relâchez la touche, la lecture normale reprend.
Lecture à une vitesse double de la normale.	En cours de lecture, appuyez sur ×2.
Lecture au ralenti	En cours de lecture, appuyez sur ►► RALENTI.
Lecture image par image	En mode de pause, appuyez sur la touche ►► AV ou ◄◄ RET <u>de la télécommande</u> . Maintenez ►► AV ou ◄◄ RET enfoncée pour la lecture d’une image par seconde.
Rembobinage puis lecture	En mode d’arrêt, appuyez sur ▷ (lecture) <u>sur le magnétoscope</u> tout en maintenant ◄◄ enfoncée <u>sur le magnétoscope</u> .

## Pour reprendre la lecture normale

Appuyez sur ▷ LECTURE.

## Utilisation de la bague Shuttle Shuttle (SLV-SE810B uniquement)

La bague Shuttle vous permet d’exploiter une variété d’options de lecture. Il y a deux moyens d’utiliser la bague Shuttle, le mode normal et le mode Jog.

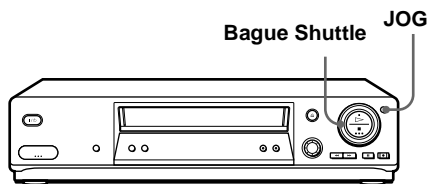

## Pour utiliser la bague Shuttle en mode normal.

En cours de lecture ou de pause, tournez la bague Shuttle dans le sens horaire ou dans le sens anti-horaire. Chaque modification de la position de la bague Shuttle modifie le mode de lecture de la façon suivante.

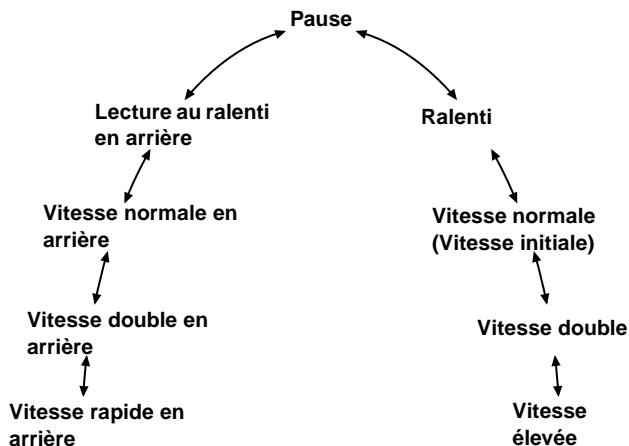

## Pour utiliser la bague Shuttle en mode jog

Utilisez ce mode pour la lecture image par image.

Appuyez sur JOG pour lancer le mode jog. La touche JOG s'allume. Si vous modifiez le mode jog au cours de n'importe quel mode de lecture, la lecture s'arrête pour que vous puissiez voir une image arrêtée. Chaque modification de position de la bague Shuttle modifie l'image. Pour voir les images en vidéo inverse, tournez la bague Shuttle dans le sens anti-horaire. La vitesse de défilement des images dépend de la vitesse avec laquelle vous tournez la bague Shuttle.

Pour revenir au mode normal, appuyez à nouveau sur JOG. La touche JOG s'éteint.

### Conseil

- Réglez l'image à l'aide des touches CHAINE +/- du magnétoscope si :
  - Des stries apparaissent lors de la lecture au ralenti.
  - Des bandes apparaissent en haut et en bas en mode de pause.
  - L'image tremble en mode de pause.
 Pour régler l'alignement sur la position centrale, appuyez simultanément sur les deux touches (+/-).

### Remarques

- Le son est coupé pendant ces opérations.
- En mode LP, il se peut que des parasites apparaissent ou que des couleurs disparaissent.
- Si l'indicateur de lecture n'apparaît pas sur l'écran du téléviseur, appuyez sur **(I+)** AFFICH.

# Réglage de la durée d'enregistrement

Après avoir lancé l'enregistrement de la manière normale, vous pouvez faire en sorte que le magnéscope s'arrête automatiquement après un laps de temps spécifié.

## Avant de commencer...

- Reportez-vous à "Index des composants et des commandes" pour l'emplacement des touches.

**1** Pendant l'enregistrement, appuyez sur ● ENR.

L'indicateur ☹ apparaît dans la fenêtre d'affichage.

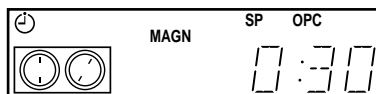

**2** Appuyez plusieurs fois sur ● ENR pour régler la durée.

Chaque pression sur la touche augmente la durée par incréments de 30 minutes.

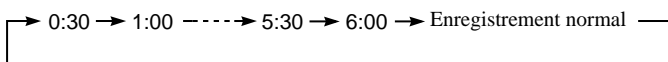

Le compteur de bande diminue minute par minute jusqu'à 0:00, puis le magnéscope arrête l'enregistrement et se met automatiquement hors tension.

## Pour augmenter la durée

Appuyez plusieurs fois sur ● ENR pour régler la nouvelle durée.

## Pour annuler la durée

Appuyez plusieurs fois sur ● ENR jusqu'à ce que l'indicateur ☹ disparaisse et que le magnéscope soit revenu en mode d'enregistrement normal.

## Pour arrêter l'enregistrement

Pour arrêter le magnéscope en cours d'enregistrement, appuyez sur ■ STOP.

## Remarque

- Vous ne pouvez pas afficher la durée en cours de la cassette dans la fenêtre d'affichage lorsque vous programmez la durée d'enregistrement.

# Enregistrement synchronisé (non disponible sur SLV-SE610B)

Vous pouvez régler le magnétochrome pour qu'il enregistre automatiquement des programmes à partir d'équipements comme un démodulateur satellite en connectant l'équipement au connecteur DECODEUR/ENTREE LIGNE-3 IN\*1 (ou DECODEUR/LIGNE2 IN\*2). L'appareil raccordé doit disposer d'une fonction de programmeur pour pouvoir bénéficier de cette fonction.

Lorsque l'appareil connecté est allumé, le magnétochrome se met également sous tension automatiquement et commence à enregistrer un programme à partir de DECODEUR/ENTREE LIGNE-3 IN\*1 (ou DECODEUR/ENTREE LIGNE-2 IN\*2).

## Comment effectuer la connexion pour un enregistrement synchronisé

Connectez le connecteur DECODEUR/ENTREE LIGNE-3 IN\*1 (ou DECODEUR/ENTREE LIGNE-2 IN\*2) du magnétochrome à la prise PERITEL du démodulateur satellite. Ensuite, raccordez le connecteur LIGNE-1 (TV) au téléviseur.

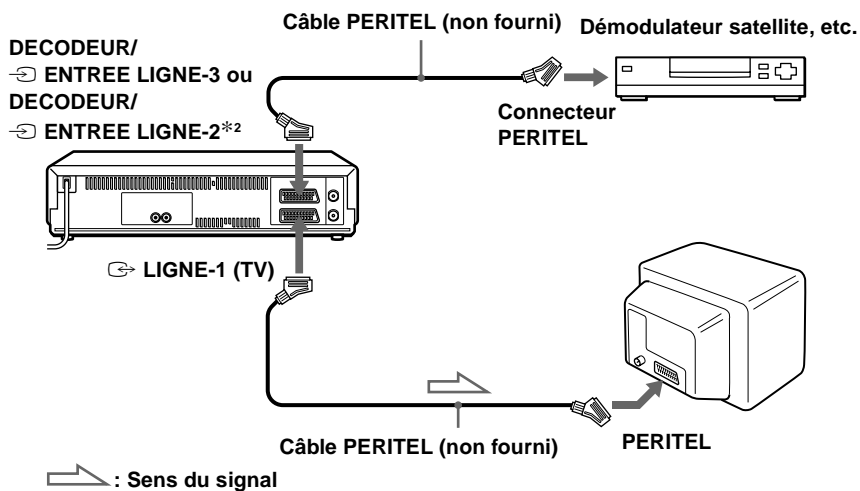

## Enregistrement de programmes à l'aide de la fonction enregistrement synchronisé

### Avant de commencer...

- Introduisez une cassette avec sa languette de protection en place. Assurez-vous que la durée la cassette est supérieure à celle de l'enregistrement.
- Réglez **DECODEUR/LIGNE3\*1** (ou **DECODEUR/LIGNE2\*2**) sur **LIGNE3\*1** ou (**LIGNE2\*2**) dans le menu **OPTIONS-2** (voir page 93).
- Reportez-vous à "Index des composants et des commandes" pour l'emplacement des touches.

**ENR SYNCHRO**

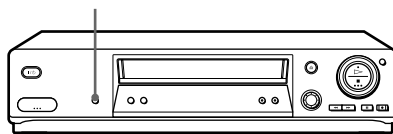

- 1** Appuyez sur **CHOIX ENTREE** ou **CHAINE +/-** pour afficher "L3\*1 (ou L2\*2)" dans la fenêtre d'affichage.
- 2** Réglez le programmateur de l'appareil raccordé à l'heure correspondant au programme que vous désirez enregistrer, puis mettez-le hors tension.
- 3** Appuyez sur **SP/LP** pour sélectionner la vitesse de défilement de la bande.
- 4** Maintenez **ENR SYNCHRO** enfoncée pendant plus de deux secondes.

L'indicateur **SYNCHRO** s'allume et le magnétoscope attend l'enregistrement.

Le magnétoscope s'allume automatiquement et commence l'enregistrement lorsqu'il reçoit un signal d'entrée venant de l'équipement raccordé.

Le magnétoscope arrête automatiquement l'enregistrement lorsque la cassette arrive en fin de bande ou lorsque l'appareil raccordé arrête de transmettre un signal d'entrée.

### Pour annuler la fonction d'enregistrement synchronisé

Appuyez sur **ENR SYNCHRO**. L'indicateur **SYNCHRO** disparaît.

### Pour arrêter l'enregistrement

Appuyez sur **■ STOP** pendant l'enregistrement.



## Remarques

- Il se peut que cette fonction ne marche pas avec certains types de démodulateurs satellite.
- Certains téléviseurs ou d'autres appareils dotés d'une fonction de programmation se mettent automatiquement hors tension si aucune opération n'est effectuée pendant un certain laps de temps. Dans ce cas, l'enregistrement synchronisé s'arrête également automatiquement.
- Lorsque l'équipement connecté s'allume alors que l'indicateur SYNCHRO apparaît, l'enregistrement commence automatiquement.
- Si les réglages du programmeur et de l'enregistrement synchronisé se chevauchent, le programme qui démarre le premier a priorité et l'enregistrement du second ne commence qu'à la fin du premier programme.
- La fonction de réglage automatique de l'horloge ne fonctionne pas quand le magnétoscope est en mode de veille d'enregistrement synchronisé.

\*1SLV-SE810B uniquement

\*2SLV-SE710B, et SX710B uniquement

# Vérification/modification/annulation de programmations

## Avant de commencer...

- Mettez votre téléviseur sous tension et réglez-le sur le canal vidéo.
- Reportez-vous à "Index des composants et des commandes" pour l'emplacement des touches.

- 1 Appuyez sur I/⏻ pour mettre le magnétoscope sous tension.
- 2 Appuyez sur MENU, puis sur ↑/↓ pour mettre en évidence LISTES et appuyez sur OK.
- 3 Appuyez sur ↑/↓ pour mettre en évidence LISTE DES PROGRAMMATIONS, puis appuyez sur OK.

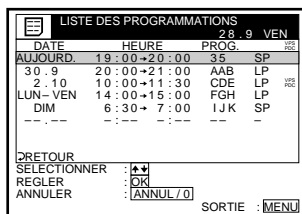

- Si vous désirez modifier ou annuler un réglage, passez à l'étape suivante.
- Si vous ne devez pas changer ou annuler les réglages, appuyez sur MENU, puis éteignez le magnétoscope pour revenir au mode de veille d'enregistrement.

- 4 Appuyez sur ↑/↓ pour sélectionner le réglage que vous désirez modifier ou annuler, puis appuyez sur OK.

Le réglage sélectionné apparaît dans le menu MINUTERIE.

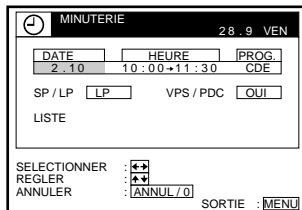

- 5 • Pour modifier le réglage, appuyez sur ←/→ pour mettre en évidence l'option que vous désirez modifier et appuyez sur ↑/↓ pour le corriger.
- Pour annuler le réglage, appuyez sur ANNUL/0.

- 6 Appuyez sur MENU pour quitter le menu.

S'il reste des réglages, éteignez le magnétoscope pour repasser en attente d'enregistrement.

## Si des programmes se chevauchent

Le programme qui commence en premier a priorité et l'enregistrement du second programme ne commence qu'après la fin du premier programme. Si les programmes doivent commencer en même temps, c'est le programme qui apparaît en premier dans le menu qui a priorité.

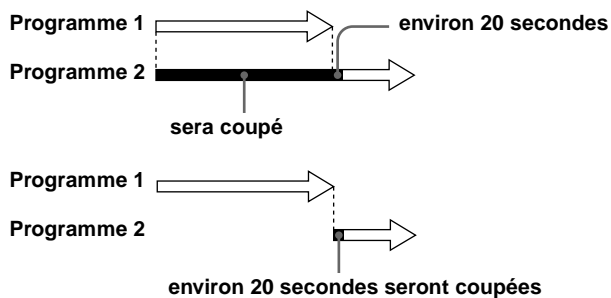

### Conseil

- A l'étape 6 ci-dessus, vous pouvez vérifier la LISTE DES PROGRAMMATIONS en sélectionnant LISTE et en appuyant sur OK. Appuyez sur MENU pour quitter la LISTE DES PROGRAMMATIONS.

# Enregistrement de programmes bilingues et stéréo

## Dans le système ZWEITON (système stéréo allemand)

Le magnétoSCOPE reçoit et enregistre automatiquement des programmes stéréo bilingues basés sur le système ZWEITON. Lorsque le programme stéréo ou bilingue est reçu, l'indicateur STEREO apparaît dans la fenêtre d'affichage.

### Pour sélectionner un son bilingue en cours d'enregistrement,

Appuyez sur CHOIX SON pour sélectionner le son que vous souhaitez.

Pour écouter	Affichage sur l'écran (OSD)	Fenêtre d'affichage
Principal	PRINCIPALE	STEREO
Secondaire	SECONDAIRE	STEREO
Principal et secondaire	PRINCIP./SEC	STEREO

## Dans le système NICAM

Ce magnétoSCOPE reçoit et enregistre des programme stéréo et bilingues basé sur le système NICAM (l'indicateur NICAM apparaît). Lorsqu'un programme stéréo ou bilingue est reçu, l'indicateur STEREO apparaît dans la fenêtre d'affichage.

Pour enregistrer un programme NICAM, SON HIFI dans le menu OPTIONS-1 doit être réglé sur NICAM (réglage initial). Pour vérifier le réglage du menu, voir page 93 en détails.

### Pour sélectionner le son en cours d'enregistrement

Appuyez sur CHOIX SON pour sélectionner le son que vous souhaitez.

#### Programmes stéréo

Pour écouter	Affichage sur l'écran (OSD)	Fenêtre d'affichage
Stéréo	STEREO	STEREO
Son standard*	Aucun indicateur	Aucun indicateur

\* Généralement le son mixé des canaux gauche et droit (mono)

## Programmes bilingues

Pour écouter	Affichage sur l'écran (OSD)	Fenêtre d'affichage
Principal	PRINCIPALE	STEREO
Secondaire	SECONDAIRE	STEREO
Principal et secondaire	PRINCIP./SEC	STEREO
Son standard*	Aucun indicateur	Aucun indicateur

\* Généralement le son principal (mono)

## Sélection du son au cours de la lecture

Appuyez sur CHOIX SON pour sélectionner le son que vous souhaitez.

Pour écouter	Affichage sur l'écran (OSD)	Fenêtre d'affichage
Stéréo/principale et secondaire (canaux gauche et droit)	STEREO	STEREO
Canal gauche/principal	CANAL G	STEREO
Canal droit/secondaire	CANAL D	STEREO
Son standard	Aucun indicateur	Aucun indicateur

## Enregistrement d'un son sur une cassette vidéo

Le magnétoscope enregistre le son sur deux pistes séparées. Le son hi-fi est enregistré sur la piste principale avec l'image. Le son mono est enregistré sur la piste audio normale sur le bord de la cassette.

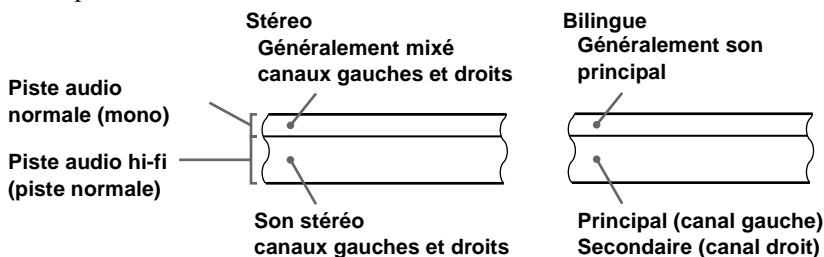

## Remarques

- Pour écouter des sons en stéréo, vous devez utiliser les connexions PERITEL ou SORTIE AUDIO.
- Lorsque vous lisez une cassette enregistrée en mono, le son est utilisé en mono sans tenir compte du réglage CHOIX SON.
- Si CHOIX SON ne fonctionne pas, vérifiez que MIX AUDIO dans le menu OPTIONS-1 est réglé sur OFF (voir page 93).
- Si SON HIFI est réglé sur STANDARD, le son standard sera enregistré à la fois sur des pistes audio hi-fi et normales. Appuyez sur CHOIX SON ne modifiera pas le son.

# Recherche à l'aide de la fonction Accès Smart

Si vous enregistrez plusieurs émissions sur une cassette, utilisez la fonction Accès Smart pour contrôler ce qui a été enregistré sur la cassette. Vous pouvez consulter des informations telles que la date, l'heure et le numéro de chaîne enregistrés sur la cassette. Vous pouvez aussi directement démarrer la lecture de l'émission sélectionnée via l'écran ACCES SMART.

Toutes les émissions sont énumérées à l'écran, quel que soit le mode d'enregistrement de l'émission.

Pour archiver des informations sur le programme, voir "Archivage des informations sur le programme" page 82. Si vous éjectez la cassette avant de stocker des informations, les informations seront supprimées.

## Avant de commencer...

- Mettez votre téléviseur sous tension et réglez-le sur le canal vidéo.
- Reportez-vous à "Index des composants et des commandes" pour l'emplacement des touches.

- 1 Après l'enregistrement, appuyez sur I/⏻ pour mettre le magnétoscope sous tension.
- 2 Appuyez sur ACCES SMART.
- 3 Appuyez sur ↑/↓/←/→ pour sélectionner le programme que vous voulez visionner.

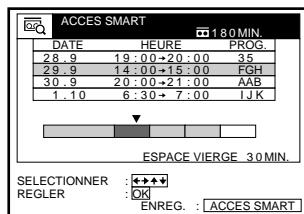

- 4 Appuyez sur OK.

Le magnétoscope entame la recherche et la lecture démarre automatiquement à partir du début de l'émission sélectionnée.

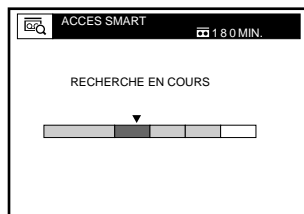

## Pour arrêter la recherche

Appuyez sur ■ STOP.

## Pour quitter l'écran ACCES SMART

Appuyez sur MENU.

## Pour enregistrer sur un espace vierge

L'espace vierge sur la cassette est indiqué par une rangée vide dans l'écran ACCES SMART. Sélectionnez la rangée vide à l'étape 3 et appuyez ensuite sur OK. Le magnétoSCOPE rembobine/avance la cassette au début de l'espace vierge, puis s'arrête. Démarrez l'enregistrement. Sachez que "ESPACE VIERGE" et l'indication de la durée restant font uniquement référence à la longueur du dernier espace vierge.

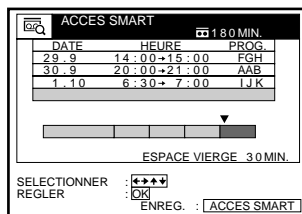

### Conseils

- Vous pouvez mémoriser les informations relatives à 24 émissions dans une seule liste.
- En cours d'enregistrement, vous pouvez afficher l'écran ACCES SMART à l'aide de la touche ACCES SMART. Si vous décidez d'arrêter l'enregistrement, appuyez sur MENU pour faire disparaître l'écran ACCES SMART. Appuyez ensuite sur ■ STOP .
- Le lecteur rappelle les données de la dernière cassette utilisée pour enregistrer des programmes même après avoir éjecté la cassette (voir page 85)

### Remarques

- Vous ne pouvez utiliser cette fonction que si l'horloge est réglée.
- Suivant la cassette, il se peut que la durée totale ou la durée restante ne s'affiche pas correctement.
- Si de nombreux programmes courts sont enregistrés sur la cassette, il se peut que des programmes multiples soient inclus en un seul bloc. Dans ce cas, seules les dernières informations de programme apparaîtront dans l'écran ACCES SMART.
- Un espace vierge est mesuré entre la fin de la dernière émission enregistrée et la fin de la cassette. Cependant, si vous éjectez la cassette, puis effectuez un nouvel enregistrement sur la même cassette, les émissions initialement enregistrées sont signalées comme un espace vierge.
- Il se peut que le nom de la chaîne\* n'apparaisse pas si le magnétoSCOPE ne capte pas les signaux d'information relatifs au nom de la chaîne.
- Si vous démarrez l'enregistrement d'un programme "D" sur la fin d'un programme "A" et le début d'un programme "B" préalablement enregistré, les informations Acces Smart concernant le second programme "B" qui est écrasé, sont supprimées.



### Programmes enregistrés à l'origine

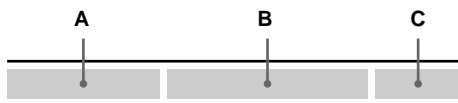

### Enregistrement du programme "D" sur les programmes "A" and "B"

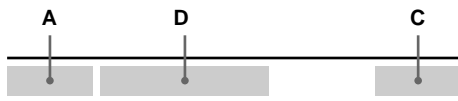

\* non disponible sur SLV-SE610B

# Archivage, recherche et suppression d'informations relatives aux programmes (Accès Smart Plus)

Vous pouvez archiver des informations sur le programme comme la date et de l'heure d'enregistrement et le numéro de chaîne pour quatre cassettes au maximum. Vous pouvez sélectionner un programme et commencer la lecture en appelant l'information directement à partir de l'écran Accès Smart Plus.

## Archivage des informations sur le programme

Vous pouvez archiver des informations sur le programme pour un maximum de quatre cassettes. Avant d'enregistrer un programme, sélectionnez un numéro de bloc de mémoire à partir de l'écran ACCES SMART

L'appareil ne peut pas établir de correspondance entre les numéros de banque de mémoire et les cassettes. Notez le numéro et la cassette.

### Avant de commencer...

- Mettez votre téléviseur sous tension et réglez-le sur le canal vidéo.
- Reportez-vous à l' "Index sur les éléments et les commandes" pour l'emplacement des touches.

**1** Insérez une cassette pour l'enregistrement  
Le magnétoscope s'allume automatiquement.

**2** Appuyez sur ACCES SMART.  
L'écran ACCES SMART -RAPPEL- apparaît.

RAPPEL est mis en évidence et les données de la dernière cassette utilisée pour enregistrer des programmes apparaît.

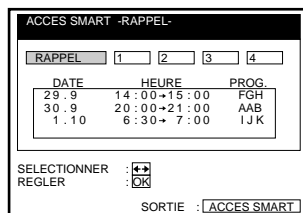

**3** Appuyez sur **←/→** pour sélectionner un numéro de bloc de mémoire.

Notez le numéro du bloc de mémoire sur la cassette.

Pour annuler le processus, appuyez sur ACCES SMART.

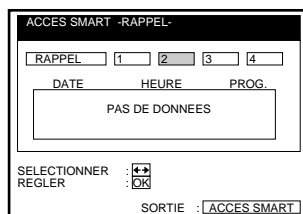

**4** Appuyez sur OK.

## 5 Démarrez l'enregistrement.

Les informations concernant le programme enregistré seront archivées sur le numéro de mémoire sélectionné.

### Pour affecter un numéro de mémoire après l'enregistrement

Après avoir enregistré un programme, vous pouvez archiver les informations sur le programme comme une nouvelle mémoire avant d'éjecter la cassette. Cependant, vous ne pouvez pas ajouter la mémoire au numéro de bloc de mémoire existant. Pour archiver la mémoire en supplément, sélectionnez auparavant le numéro de bloc de mémoire.

1 Appuyez sur I/⏻ pour mettre le magnétoscope sous tension.

2 Appuyez sur ACCES SMART.

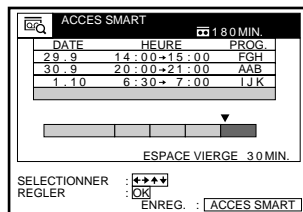

3 Appuyez de nouveau sur ACCES SMART.

L'écran ACCES SMART -ENREG.- apparaît.

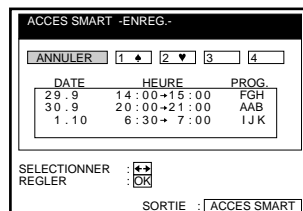

4 Appuyez sur ←/→ pour sélectionner un numéro de bloc de mémoire.

Sélectionnez le numéro de bloc de mémoire sans information ou numéro de bloc de mémoire à supprimer.

Pour annuler le processus, appuyez sur ANNULER.

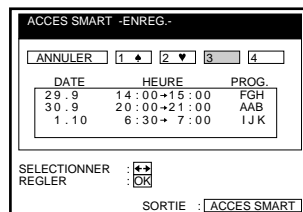

5 Appuyez sur OK.

### Pour quitter l'écran ACCES SMART

Appuyez sur ACCES SMART.

#### Remarque

- Si vous sélectionnez un numéro qui contient déjà des programmes, les informations de l'ancien programme sont supprimées et les informations du nouveau programme sont archivées.

## Recherchez les informations du programme archivées sur le numéro de bloc de mémoire.

Vous pouvez commencer la lecture du programme enregistré après avoir appelé les informations du programme à partir des quatre numéros de la mémoire.

### Avant de commencer...

- Mettez votre téléviseur sous tension et réglez-le sur le canal vidéo.

**1** Insérez la cassette pour laquelle vous souhaitez utiliser le numéro de bloc de mémoire.

Le magnétoscope s'allume automatiquement.

**2** Appuyez sur ACCES SMART.

L'écran ACCES SMART -RAPPEL- apparaît.

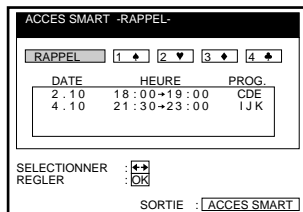

**3** Appuyez sur **←/→** pour sélectionner un numéro de bloc de mémoire pour la cassette insérée.

Les informations du programme contenues dans le numéro du bloc de mémoire apparaissent.

Lorsque vous sélectionnez un numéro de bloc de mémoire erroné, éjectez la cassette et répétez les étapes à partir de l'étape 1.

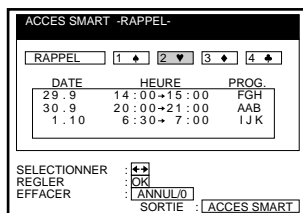

**4** Appuyez sur OK.

Le numéro de bloc de mémoire sélectionné apparaît sur l'écran ACCES SMART.

numéro de bloc de mémoire

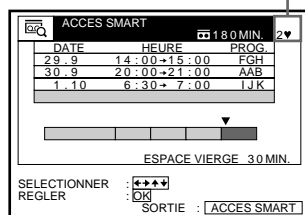

**5** Appuyez sur SMART SEARCH. Appuyez sur **↑/↓/←/→** pour sélectionner le programme que vous voulez visionner.

**6** Appuyez sur OK.

Le magnétoscope entame la recherche et la lecture démarre automatiquement à partir du début de l'émission sélectionnée.

## Pour arrêter la recherche

Appuyez sur ■ STOP.

## Pour quitter l'écran ACCES SMART

Appuyez sur ACCES SMART.

## Rappeler les informations du programme le plus récent.

Les informations sur le programme qui ne sont pas sauvegardées dans l'un des numéros de bloc de mémoire sont supprimées lorsque la cassette est éjectée. Le bloc de mémoire RAPPEL mémorise de façon temporaire les informations sur le programme de la dernière cassette utilisée pour l'enregistrement si elle est éjectée accidentellement.

Si vous ré-insérez la cassette de l'étape 1 que vous avez éjectée accidentellement puis sélectionnez RAPPEL à l'étape 3, les données concernant la dernière cassette utilisée pour enregistrer les programmes apparaissent. Appuyez sur OK et les informations les plus récentes apparaissent sur l'écran ACCES SMART. Vous pouvez alors ajouter de nouvelles informations à cette liste de programmes. Pour obtenir une explication concernant la visualisation des informations sur le programme sans utiliser les blocs de mémoire, voir page 79.

Si vous souhaitez effacer les dernières informations du bloc de mémoire RAPPEL, appuyez sur la touche ACCES SMART au lieu d'appuyer sur la touche OK à l'étape 3, puis fermez l'écran ACCES SMART. Les nouvelles informations remplaceront toutes les informations en cours dans le bloc de mémoire RAPPEL.

### Remarque

- Lorsque vous insérez une cassette dont les informations n'existent pas sur le numéro de bloc de mémoire vous ne pouvez pas rechercher le programme enregistré.

## Suppression des informations concernant le programme

Vous pouvez supprimer les informations sur le programme archivé dans un numéro de mémoire.

### Avant de commencer...

- Mettez le téléviseur et le magnétoscope sous tension.
- Réglez le téléviseur sur le canal vidéo.

- 1 Appuyez sur ACCES SMART.  
L'écran ACCES SMART -RAPPEL- apparaît.

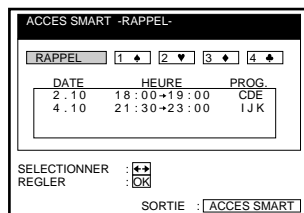

- 2** Appuyez sur  $\leftarrow/\rightarrow$  pour sélectionner le numéro de bloc de mémoire à supprimer.
- Les informations relatives au programme contenues dans la banque de mémoire sélectionnée apparaissent. Vérifiez les informations avant de les supprimer.

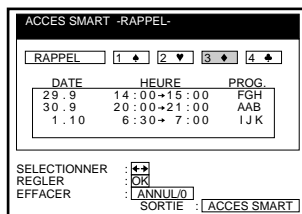

- 3** Appuyez sur ANNUL/0.
- Les informations sur le programme sont supprimées.

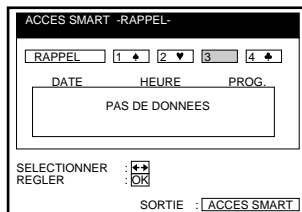

- 4** Appuyez sur ACCES SMART.
- L'écran ACCES SMART disparaît.

#### Remarque

- Vous ne pouvez pas utiliser ou reprendre les informations supprimées.

## Concernant le mode démonstration

La fonction Accès Smart Plus possède un mode de démonstration qui permet à l'utilisateur, comme un vendeur, d'afficher automatiquement les écrans Accès Smart Plus.

### Pour activer le mode de démonstration

Alors que le magnétoSCOPE est sous tension, appuyez et maintenez les touches ■ (arrêt) et ≡ (éjection) sur le magnétoSCOPE pendant quelques secondes. La démonstration commence et les quatre types d'écrans Accès Smart Plus sont affichés de façon répétée. Si vous utilisez le magnétoSCOPE, le mode de démonstration s'arrête automatiquement. Après cinq minutes environ, la démonstration reprend.

### Pour annuler le mode de démonstration

Le magnétoSCOPE étant sous tension, maintenez les touches ■ (arrêt) et ≡ (éjection) sur le magnétoSCOPE pendant quelques secondes. Vous pouvez également annuler le mode de démonstration si vous éteignez l'appareil et que vous débranchez les câbles principaux.

# Recherche à l'aide de la fonction d'index

Le magnétope marque automatiquement la cassette avec un signal d'index à chaque début d'enregistrement. Utilisez ces signaux comme références pour trouver un enregistrement spécifique.

**1** Insérez une cassette indexée dans le magnétope.

**2** Appuyez sur **⏮/⏭** RECHER INDEX.

- Pour continuer la recherche, appuyez sur **⏭** RECHER INDEX.
- Pour recherche en arrière, appuyez sur **⏮** RECHER INDEX.

Le magnétope commence la recherche et la lecture commence automatiquement à partir de cet endroit.

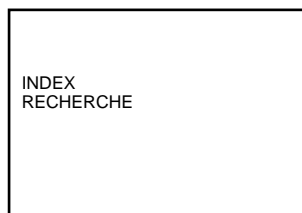

## Pour arrêter la recherche

Appuyez sur **■** STOP.

## Remarques

- Aucun signal d'index n'est ajouté lorsque l'enregistrement commence à partir de la pause d'enregistrement. Cependant, un signal d'index sera marqué si vous modifiez la position du programme au cours de la pause d'enregistrement.
- Lorsque vous appuyez sur **⏮** RECHER INDEX, si rien n'est enregistré avant le signal d'index sélectionné, il se peut que la lecture ne démarre pas exactement au signal d'index.

# Réglage de l'image

## Réglage de l'alignement

Bien que le magnétoscope règle automatiquement l'alignement pendant la lecture d'une cassette (l'indicateur  clignote dans la fenêtre d'affichage, puis s'éteint), il est possible que des distorsions se produisent si la cassette a été enregistrée dans de mauvaises conditions. Dans ce cas, ajustez l'alignement suivant la procédure manuelle.

En cours de lecture, appuyez sur CHAINE +/- sur le magnétoscope pour afficher le compteur d'alignement. Les distorsions doivent disparaître lorsque vous appuyez sur l'une des deux touches (l'indicateur  s'allume). Pour réactiver le réglage automatique de l'alignement, éjectez la cassette et réintroduisez-la.

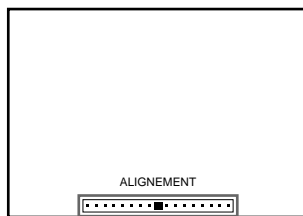



Compteur d'alignement

## A propos de la fonction de régénérateur de réalite (RR)

La fonction de régénérateur de réalite restaure automatiquement l'image avec sa qualité d'origine en lecture.

### Pour utiliser la fonction de régénérateur de réalite (RR)

- 1 Appuyez sur MENU, puis sélectionnez OPTIONS et appuyez sur OK.
- 2 Appuyez sur  pour mettre en évidence OPTIONS-2, puis appuyez sur OK.
- 3 Appuyez sur  pour mettre en évidence RR, puis appuyez sur OK.

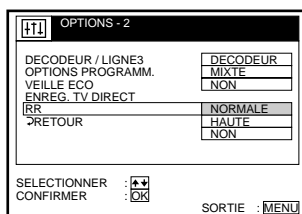

- 4 Appuyez sur  pour régler RR sur NORMALE ou HAUTE, puis appuyez sur OK.

L'indicateur RR s'allume dans la fenêtre d'affichage.

- 5 Appuyez sur MENU pour retourner à l'écran d'origine.

Pour l'éteindre, sélectionnez NON dans l'étape 3. L'indicateur RR s'éteint dans la fenêtre d'affichage.



## A propos de la fonction de contrôle optimale de l'image (OPC)

La fonction de contrôle optimal de l'image (OPC - Optimum Picture Control) améliore automatiquement la qualité de l'image de lecture et d'enregistrement en ajustant le magnétoscope suivant l'état des têtes vidéo et de la bande magnétique. Pour garantir une meilleure qualité d'image, nous vous recommandons de mettre OPC sur OUI dans le menu OPTIONS-1 (l'indicateur OPC doit s'allumer dans la fenêtre d'affichage). Pour plus de détails, voir page 92.

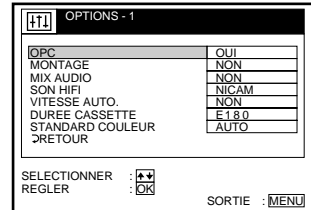

### Lecture OPC

La fonction OPC opère automatiquement sur tous les types de cassettes, y compris des cassettes de location et des cassettes non enregistrées avec OPC.

### Enregistrement OPC

Chaque fois que vous introduisez une cassette et que vous démarrez l'enregistrement pour la première fois, le magnétoscope se règle sur le type de bande magnétique à l'aide de la fonction OPC (l'indicateur OPC clignote rapidement). Cet ajustement est maintenu jusqu'à ce que la cassette soit éjectée.

### Pour désactiver la fonction OPC

Mettez OPC sur NON dans le menu OPTIONS-1. L'indicateur OPC disparaît de la fenêtre d'affichage.

### Conseil

- Pour régler l'alignement sur la position centrée, appuyez simultanément sur les touches CHAINE + et – du magnétoscope.

## Remarques

- Vous pouvez régler l'alignement pour une cassette enregistrée suivant le système NTSC, mais l'indicateur d'alignement ne sera pas affiché.
- Avec la fonction de Vitesse de défilement automatique de bande activée, la fonction OPC ne sera opérante qu'en mode SP. Si la vitesse de la bande passe automatiquement de SP à LP, la fonction OPC se désactive. Si, toutefois, l'intégralité du programme est enregistrée en mode LP, la fonction OPC sera opérante.
- Un délai d'environ dix secondes précède le démarrage de l'enregistrement, délai pendant lequel le magnétoscope analyse la cassette. Pour éviter ce retard, mettez d'abord le magnétoscope en mode de pause d'enregistrement (l'indicateur OPC clignote lentement) et appuyez sur ● ENR pour que le magnétoscope analyse la bande (l'indicateur OPC clignote rapidement) et repasse en mode de pause d'enregistrement. Une fois que l'indicateur OPC s'arrête de clignoter, appuyez sur ■■ PAUSE pour commencer l'enregistrement immédiatement.  
Si vous désirez commencer l'enregistrement rapidement sans utiliser la fonction OPC, mettez d'abord le magnétoscope en mode de pause d'enregistrement (l'indicateur OPC clignote lentement) et appuyez de nouveau sur ■■ PAUSE pour lancer l'enregistrement.

# Réduction de la consommation électrique du magnétoscope

Vous pouvez éteindre les indicateurs de la fenêtre d'affichage lorsque le magnétoscope est en mode de veille pour économiser l'énergie.

- 1 Appuyez sur MENU, puis sélectionnez OPTIONS et appuyez sur OK.
- 2 Appuyez sur **↑/↓** pour mettre en évidence OPTIONS-2, puis appuyez sur OK.
- 3 Appuyez sur **↑/↓** pour sélectionner VEILLE ECO, puis appuyez sur OK.

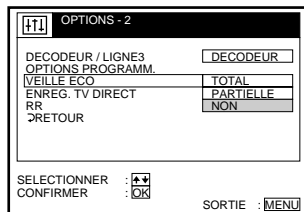

- 4 Appuyez sur **↑/↓** pour mettre en évidence TOTAL or PARTIELLE, puis appuyez sur OK.
  - TOTAL pour réduire la consommation électrique au minimum
  - PARTIELLE pour économiser l'énergie
- 5 Appuyez sur MENU pour retourner à l'écran d'origine.

## Pour activer les indicateurs de la fenêtre d'affichage.

Mettez VEILLE ECO sur NON à l'étape 4.

### Remarques

- Lorsque le magnétoscope est en attente d'enregistrement, les indicateurs de la fenêtre d'affichage restent allumés, même si VEILLE ECO est réglé sur TOTAL ou PARTIELLE.
- Si VEILLE ECO est réglé sur TOTAL, vous ne pouvez pas regarder ou enregistrer de programmes à partir de votre décodeur Canal Plus, d'un démodulateur satellite ou numérique en mode de veille (page 94).

# Modification des options de menu

- 1 Appuyez sur MENU, puis sélectionnez OPTIONS et appuyez sur OK.

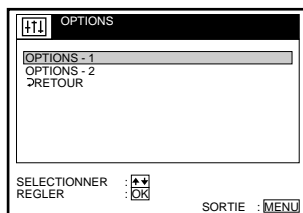

- 2 Appuyez sur ↑/↓ pour mettre en évidence OPTIONS-1 ou OPTIONS-2, puis appuyez sur OK.

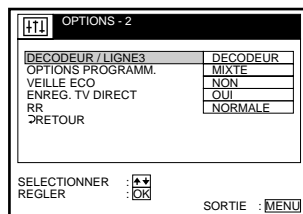
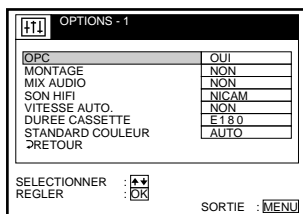

- 3 Appuyez sur ↑/↓ pour sélectionner l'option, puis appuyez sur OK.
- 4 Appuyez sur ↑/↓ pour modifier le réglage, puis appuyez sur OK.
- 5 Appuyez sur MENU pour retourner à l'écran d'origine.

## Choix de menu

Les réglages initiaux sont indiqués en caractère gras.

### OPTIONS-1

Option de menu	Réglez cette option sur
OPC	<ul style="list-style-type: none"> <li>• <b>OUI</b> pour activer la fonction OPC (contrôle optimal de l'image) et améliorer la qualité de l'image.</li> <li>• <b>NON</b> pour désactiver OPC.</li> </ul>
MONTAGE	<ul style="list-style-type: none"> <li>• <b>OUI</b> pour réduire la détérioration de l'image au cours du traitement.</li> <li>• <b>NON</b> pour désactiver MONTAGE.</li> </ul>

Option de menu	Réglez cette option sur
MIX AUDIO	<ul style="list-style-type: none"> <li>• OUI pour écouter simultanément des pistes audio hi-fi et normales. La touche CHOIX SON ne fonctionnera pas</li> <li>• <b>NON</b> pour écouter séparément les pistes audio hi-fi et normales. Sélectionnez le son à l'aide de la touche CHOIX SON.</li> </ul> <p>Si vous appuyez sur ▲ EJECT, MIX AUDIO sera réinitialisé sur NON. Pour plus de détails, voir page 78.</p>
SON HIFI	<ul style="list-style-type: none"> <li>• <b>NICAM</b> pour enregistrer des émissions NICAM sur la piste audio hi-fi.</li> <li>• <b>STANDARD</b> pour enregistrer le son standard sur la piste audio hi-fi.</li> </ul> <p>Pour plus de détails, voir page 76.</p>
VITESSE AUTO.	<ul style="list-style-type: none"> <li>• OUI pour faire passer automatiquement la vitesse de défilement de la bande en mode LP lors d'un enregistrement programmé, quand la longueur de bande restante devient inférieure à la durée d'enregistrement. Pour que VITESSE AUTO. fonctionne correctement, le réglage DUREE CASSETTE doit être précis.</li> <li>• <b>NON</b> pour conserver la vitesse de défilement réglée.</li> </ul>
DUREE CASSETTE	<ul style="list-style-type: none"> <li>• <b>E180</b> pour utiliser une cassette de type E-180 ou plus courte.</li> <li>• E195 pour utiliser une cassette de type E-195.</li> <li>• E240 pour utiliser une cassette de type E-240.</li> <li>• E300 pour utiliser une cassette de type E-300.</li> </ul>
STANDARD COULEUR	<ul style="list-style-type: none"> <li>• <b>AUTO</b> pour régler automatiquement le standard couleur.</li> <li>• <b>PAL</b> pour reproduire une cassette enregistrée dans le standard couleur PAL.</li> <li>• <b>SECAM</b> pour reproduire une cassette enregistrée dans le standard couleur SECAM.</li> <li>• <b>MESECAM</b> pour reproduire une cassette enregistrée dans le standard couleur MESECAM.</li> </ul> <p>Si vous appuyez sur ▲ EJECT ou mettez le magnéto scope hors tension, STANDARD COULEUR sera remis sur AUTO. Pour plus de détails, voir page 47.</p>

## OPTIONS-2

Option de menu	Réglez cette option sur
DECODEUR/ LIGNE2*1	<ul style="list-style-type: none"> <li>• <b>DECODEUR</b> pour utiliser le connecteur DECODEUR/ENTREE LIGNE-2*1 comme connecteur du décodeur Canal Plus.</li> <li>• <b>LIGNE2</b> pour utiliser le connecteur DECODEUR/ENTREE LIGNE-2*1 comme connecteur d'entrée de ligne.</li> </ul>

Option de menu	Réglez cette option sur
DECODEUR/ LIGNE3* <sup>2</sup>	<ul style="list-style-type: none"> <li>• <b>DECODEUR</b> pour utiliser le connecteur DECODEUR/ENTREE LIGNE-3*<sup>2</sup> comme connecteur du décodeur Canal Plus.</li> <li>• <b>LIGNE3</b> pour utiliser le connecteur DECODEUR/ENTREE LIGNE-3*<sup>2</sup> comme connecteur d'entrée de ligne.</li> </ul>
OPTIONS PROGRAMM.* <sup>3</sup>	<ul style="list-style-type: none"> <li>• <b>MIXTE</b> pour afficher le menu METHODE DE PROGRAMMATION permettant de sélectionner NORMALE ou SHOWVIEW lorsque vous appuyez sur la touche ⊖ MINUTERIE.</li> <li>• <b>NORMALE</b> pour afficher le menu MINUTERIE lorsque vous appuyez sur la touche ⊖ MINUTERIE.</li> <li>• <b>SHOWVIEW</b> pour afficher le menu SHOWVIEW lorsque vous appuyez sur la touche ⊖ MINUTERIE.</li> </ul> Pour plus de détails, voir page 59 et 64.
VEILLE ECO	<ul style="list-style-type: none"> <li>• <b>TOTAL</b> pour éteindre les indicateurs dans la fenêtre d'affichage en mode de veille pour réduire au minimum la consommation d'énergie du magnétoscope. Pour l'utilisation de la fonction Line Though (page 20) ou du décodeur (page 42), sélectionnez PARTIELLE ou NON.</li> <li>• <b>PARTIELLE</b> pour éteindre les indicateurs dans la fenêtre d'affichage afin de maintenir l'alimentation du magnétoscope.</li> <li>• <b>NON</b> pour activer les indicateurs dans la fenêtre d'affichage lorsque le magnétoscope se trouve en mode de veille.</li> </ul>
ENREG. TV DIRECT* <sup>3</sup>	<ul style="list-style-type: none"> <li>• <b>OUI</b> pour activer la fonction d'enregistrement direct du téléviseur.</li> <li>• <b>NON</b> pour la désactiver.</li> </ul>
RR	<ul style="list-style-type: none"> <li>• <b>NORMALE</b> pour une utilisation quotidienne normale.</li> <li>• <b>HAUTE</b> pour les cassettes utilisées souvent comme les cassettes de location. Sélectionnez cette option lorsque NORMALE n'améliore pas la qualité de l'image.</li> <li>• <b>NON</b> pour désactiver la fonction RR.</li> </ul>

### Remarques

- Lorsque le magnétoscope est en attente d'enregistrement, les indicateurs de la fenêtre d'affichage restent allumés, même si VEILLE ECO est réglé sur TOTAL ou PARTIELLE.
- Avec le MONTAGE option OUI, la fonction OPC ne fonctionne pas.

\*<sup>1</sup> SLV-SE610B, SE710B et SX710B uniquement

\*<sup>2</sup> SLV-SE810B uniquement

\*<sup>3</sup> non disponible sur SLV-SE610B

# Raccordement à un magnétoscope ou à un système stéréo

## Comment effectuer le raccordement pour enregistrer sur ce magnétoscope

Connexion des sorties de ligne de l'autre magnétoscope au connecteur ou à la prise ENTREE LIGNE de ce magnétoscope. Reportez-vous aux exemples A à C et choisissez la connexion qui convient la mieux à votre magnétoscope.

### Exemple A

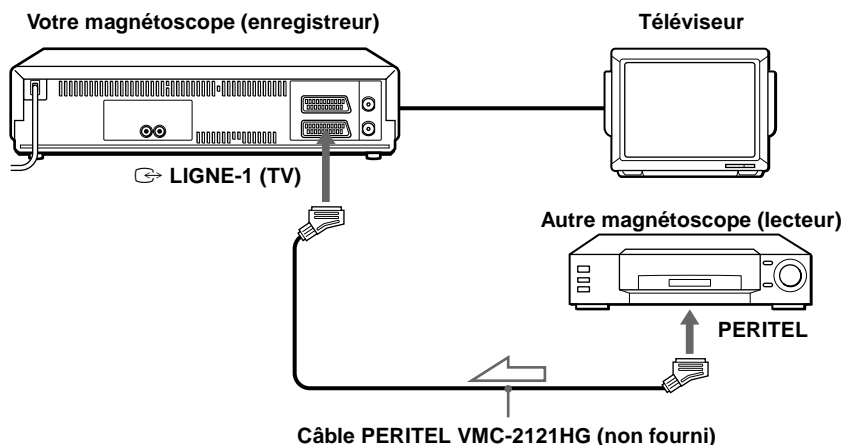

 : Sens du signal

## Exemple B

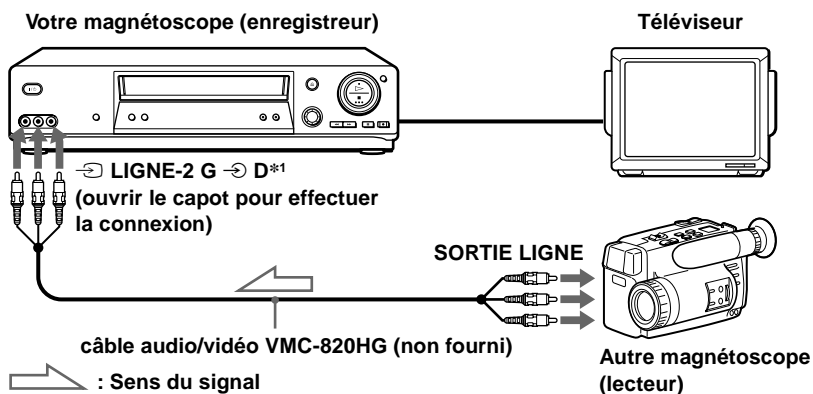

## Exemple C

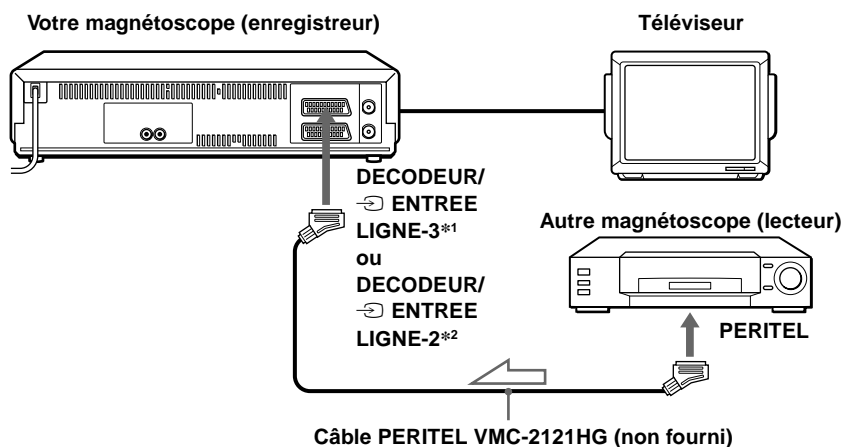

## Comment connecter l'appareil à un système stéréo (SLV-SE810B uniquement)

Connectez les prises D → LIGNE-2 G → sur ce magnéscope pour les prises de sortie audio sur le système stéréo, à l'aide du câble audio RK-C510HG. (non fourni).



## Remarques

- Assurez-vous de connecter les prises à des prises de même couleurs.\*<sup>1</sup>
- Si l'autre magnétoscope est du type mono, ne connectez pas les prises rouges.
- Si vous branchez ce magnétoscope aux deux prises ENTREE LIGNE et SORTIE LIGNE de l'autre magnétoscope, sélectionnez correctement l'entrée pour éviter tout souffle.
- Si l'autre magnétoscope ne comporte pas de connecteur PERITEL, utilisez plutôt le câble VMC-2106HG et raccordez le câble aux prises de sortie de ligne de l'autre magnétoscope.
- Lorsque vous connectez un autre magnétoscope au connecteur DECODEUR/ ENTREE LIGNE-3\*<sup>1</sup> (ou DECODEUR/ENTREE LIGNE-2\*<sup>2</sup>), réglez DECODEUR/LIGNE3\*<sup>1</sup> (ou DECODEUR/LIGNE2\*<sup>2</sup>) sur LIGNE3\*<sup>1</sup> (ou LIGNE2\*<sup>2</sup>) dans le menu OPTIONS-2.

\*<sup>1</sup> SLV-SE810B uniquement

\*<sup>2</sup> SLV-SE610B, SE710B et SX710B uniquement

# Montage de base

lorsque vous effectuez un enregistrement sur ce magnéto

## Avant de commencer le montage

- Mettez votre téléviseur sous tension et réglez-le sur le canal vidéo.
- Appuyez sur CHOIX ENTREE pour afficher la ligne connectée dans la fenêtre d'affichage.
- Appuyez sur SP/LP pour sélectionner la vitesse de défilement de la bande, SP ou LP.
- Sur ce magnéto, réglez MONTAGE sur OUI dans le menu OPTIONS-1. Si l'autre magnéto a une fonction similaire, mettez-le aussi sous tension.

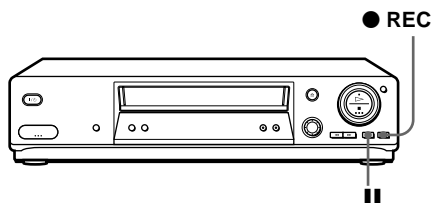

- 1** Introduisez une cassette source avec sa languette de protection ôtée dans l'autre magnéto (lecteur). Recherchez le point de départ de la lecture et appuyez sur sa touche pause.
- 2** Introduisez une cassette avec sa languette de protection en place dans ce magnéto (enregistreur). Recherchez le point de départ d'enregistrement et appuyez sur **II** (pause).
- 3** Appuyez sur la touche **●** ENR de ce magnéto pour le mettre en pause d'enregistrement.
- 4** Pour lancer l'enregistrement, appuyez simultanément sur les touches **II** (pause) des deux magnétos.

## Pour arrêter le montage

Appuyez sur les touches **■** (arrêt) des deux magnétos.

## Conseil

- Pour exclure une scène pendant l'enregistrement, appuyez sur **II** (pause) de ce magnéto lorsqu'une scène indésirée commence. Lorsqu'elle se termine, appuyez de nouveau sur **II** (pause) pour reprendre l'enregistrement.

## Remarque

- Si vous lancez l'enregistrement en suivant la procédure décrite ci-dessus, le magnéto n'utilisera pas la fonction OPC. Pour enregistrer une cassette avec la fonction OPC, appuyez de nouveau sur **●** ENR en cours de pause d'enregistrement à l'étape 3 pour que le magnéto analyse la bande. Quand l'indicateur OPC cesse de clignoter, appuyez sur **II** (pause) après que clignoter pour commencer l'enregistrement. Si vous appuyez sur **II** (pause) avant que l'indicateur OPC clignote, la fonction OPC est annulée.

# Doublage Audio (SLV-SE810B uniquement)

Cette caractéristique vous permet d'enregistrer par dessus la piste audio normale. Le son mono enregistré précédemment est remplacé tandis que le son hi-fi d'origine reste inchangé. Utilisez cette caractéristique pour ajouter des commentaires à une cassette que vous avez enregistrée avec un caméscope.

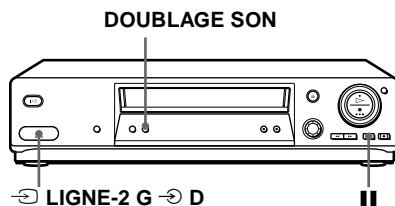

## Avant de commencer...

- Ouvrez le capot des prises D →  
LIGNE-2 G → sur le panneau avant et connectez une source de lecture
- Mettez votre téléviseur sous tension et réglez-le sur le canal vidéo.

- 1** Insérez une cassette source dans votre système stéréo (ou dans le magnétoscope de lecture).  
Recherchez le point de départ de lecture et réglez-le sur pause de lecture.
- 2** Insérez une cassette préenregistrée avec sa languette de protection dans ce magnétoscope (d'enregistrement). Recherchez le début de la section à remplacer et appuyez sur **||** (pause).  
Le magnétoscope est en mode pause.
- 3** Appuyez sur **DOUBLAGE SON**.  
La position du programme passe sur "L2" et l'indicateur ⊖ apparaît dans la fenêtre d'affichage.
- 4** Pour commencer le montage, appuyez sur les touches **||** (pause) de ce magnétoscope et du système stéréo (ou d'un autre magnétoscope) en même temps.  
Après avoir utilisé cette caractéristique, l'audio en mode lecture est automatiquement réglé sur mono.

## Pour arrêter le montage

Appuyez sur **■** (arrêt) sur ce magnétoscope et sur le système stéréo (ou sur l'autre magnétoscope).

### **Pour écouter à la fois un son hi-fi et normal**

Réglez MIX AUDIO sur OUI dans le menu OPTIONS-1 (page 93). Utilisez cette caractéristique pour écouter un son doublé via le son hi-fi d'origine. Lorsque MIX AUDIO est réglé sur OUI, la touche CHOIX SON ne fonctionne pas.

N'oubliez pas de remettre MIX AUDIO sur NON après avoir écouté la cassette.

### **Remarque**

- Si vous éjectez la cassette ou si vous éteignez le magnéscope, MIX AUDIO automatiquement réglé sur NON.

## Guide de dépannage

Si vous avez des questions ou des problèmes qui ne sont pas traités dans ce qui suit, consultez votre centre d'entretien Sony le plus proche.

	Symptôme	Remède
Alimentation	Le commutateur I/⏻ (marche/veille) ne fonctionne pas.	<ul style="list-style-type: none"> <li>Raccordez le cordon d'alimentation à la prise secteur.</li> </ul>
	Le magnétoscope est sous tension, mais il ne fonctionne pas.	<ul style="list-style-type: none"> <li>De l'humidité s'est condensée. Mettez l'appareil hors tension, débranchez le cordon d'alimentation et laissez l'appareil sécher pendant au moins trois heures.</li> </ul>
	Le magnétoscope est raccordé, mais la fenêtre d'affichage reste sombre.	<ul style="list-style-type: none"> <li>Mettez VEILLE ECO sur NON dans le menu OPTIONS-2 (voir page 94).</li> </ul>
Horloge	L'horloge s'est arrêtée et ":-:--" apparaît dans la fenêtre d'affichage.	<ul style="list-style-type: none"> <li>L'horloge s'arrête si le magnétoscope est débranché de l'alimentation secteur pendant plus d'une heure. Recommencez le réglage de l'horloge (et du programmeur).</li> </ul>

	Symptôme	Remède
<b>Lecture</b>	L'image de lecture n'apparaît pas sur l'écran du téléviseur.	<ul style="list-style-type: none"> <li>Assurez-vous que le téléviseur est réglé sur le canal vidéo. Si vous utilisez un moniteur, réglez-le sur l'entrée vidéo.</li> <li>Si le magnétoscope est raccordé au téléviseur au moyen du câble PERITEL, assurez-vous que l'indicateur MAGN est allumé dans la fenêtre d'affichage. Utilisez la touche  TV/MAGN de la télécommande pour allumer l'indicateur MAGN.</li> </ul>
	L'image n'est pas claire.	<ul style="list-style-type: none"> <li>Si votre téléviseur est raccordé au magnétoscope avec des câbles PERITEL et d'antenne, assurez-vous que le canal RF est réglé sur OFF (voir page 23).</li> <li>Il se peut que des émissions existantes interfèrent avec le magnétoscope. Réglez à nouveau la sortie du canal RF de votre magnétoscope.</li> <li>Ajustez l'alignement à l'aide des touches CHAINE +/- <u>du magnétoscope</u>.</li> <li>Les têtes vidéo sont encrassées (voir la dernière page du Guide de dépannage). Nettoyez les têtes vidéo à l'aide de la cassette de nettoyage pour têtes vidéo Sony T-25CLD, E-25CLDR ou T-25CLW. Si ces cassettes de nettoyage ne sont pas disponibles dans votre région, faites nettoyer les têtes vidéo dans un centre de service après-vente Sony (des frais standard vous seront facturés). N'utilisez pas de liquide de nettoyage de cassette non recommandé par Sony, car cela pourrait endommager les têtes vidéo.</li> <li>Il se peut que les têtes vidéo doivent être remplacées. Consultez un centre de service après-vente Sony pour plus d'informations.</li> </ul>
	L'image défile verticalement durant les recherches d'image.	<ul style="list-style-type: none"> <li>Réglez la commande de stabilité verticale de l'image du téléviseur ou du moniteur.</li> </ul>
	L'image apparaît, mais il n'y a pas de son.	<ul style="list-style-type: none"> <li>La bande magnétique est défectueuse.</li> <li>Si vous avez réalisé des connexions A/V, vérifiez le raccordement du câble audio.</li> </ul>
	Le son n'est pas constant ou il y a un écho.	<ul style="list-style-type: none"> <li>Lorsque vous écoutez une cassette avec le même son enregistré à la fois sur des pistes audio normales et des pistes hi-fi, assurez-vous que MIX AUDIO dans le menu OPTIONS-1 est réglé sur NON.</li> </ul>
	Le son d'une cassette enregistrée avec le magnétoscope n'est pas en stéréo ou l'indicateur STEREO de la fenêtre d'affichage clignote.	<ul style="list-style-type: none"> <li>Réglage de l'alignement</li> <li>Les têtes vidéo sont encrassées. Nettoyez les têtes vidéo à l'aide de la cassette de nettoyage Sony pour têtes vidéo T-25CLD, E-25CLDR ou T-25CLW, voir ci-dessus.</li> </ul>

	Symptôme	Remède
Enregistrement	Aucun programme télévisé n'apparaît sur l'écran du téléviseur.	<ul style="list-style-type: none"> <li>Assurez-vous que le téléviseur est réglé sur le canal vidéo. Si vous utilisez un moniteur, réglez-le sur l'entrée vidéo.</li> <li>Si votre téléviseur est raccordé au magnétoscope avec des câbles PERITEL et d'antenne, assurez-vous que le canal RF est réglé sur OFF (voir page 23).</li> <li>Il se peut que des émissions existantes interfèrent avec le magnétoscope. Réglez à nouveau la sortie du canal RF de votre magnétoscope.</li> <li>Sélectionnez la source correcte au moyen de la touche CHOIX ENTREE. Sélectionnez un numéro de chaîne lorsque vous enregistrez des programmes télévisés. Sélectionnez une entrée de ligne lorsque vous effectuez un enregistrement à partir d'un autre équipement.</li> </ul>
	La réception télévisée est médiocre.	<ul style="list-style-type: none"> <li>Assurez-vous que le câble d'antenne est raccordé correctement.</li> <li>Réglez l'antenne TV.</li> <li>Assurez-vous que NORME (L ou B/G) dans le menu REGLAGE DES CHAINES correspond au standard utilisé dans votre région.</li> </ul>
	La lecture de la cassette débute dès son introduction dans le magnétoscope.	<ul style="list-style-type: none"> <li>La languette de protection a été ôtée. Pour enregistrer sur cette cassette, couvrez l'orifice de la languette (voir page 51).</li> </ul>
	La cassette est éjectée lorsque vous appuyez sur la touche ● ENR.	<ul style="list-style-type: none"> <li>La languette de protection a été ôtée. Pour enregistrer sur cette cassette, couvrez l'orifice de la languette (voir page 51).</li> </ul>
	Rien ne se produit lorsque vous appuyez sur la touche ● ENR.	<ul style="list-style-type: none"> <li>Assurez-vous que la cassette n'est pas arrivée en fin de bande.</li> </ul>

	Symptôme	Remède
<b>Enregistrement par programmeur</b>	Le programmeur ne fonctionne pas.	<ul style="list-style-type: none"> <li>• Assurez-vous que l'horloge est réglée.</li> <li>• Assurez-vous que la cassette a été introduite.</li> <li>• Assurez-vous que la languette de protection est présente.</li> <li>• Assurez-vous que la cassette n'est pas arrivée en fin de bande.</li> <li>• Assurez-vous qu'une émission a été programmée en vue de l'enregistrement.</li> <li>• Assurez-vous que vos réglages du programmeur sont postérieurs à l'heure courante.</li> <li>• Assurez-vous que le décodeur est allumé.</li> <li>• Assurez-vous que le démodulateur satellite est allumé.</li> <li>• L'horloge s'arrête si le magnétoscope est débranché de l'alimentation secteur pendant plus d'une heure. Recommencez le réglage de l'horloge et du programmeur.</li> <li>• Eteignez l'appareil et retirez la prise secteur.</li> </ul>
	Le menu SHOWVIEW ou le menu MINUTERIE n'apparaît pas.	<ul style="list-style-type: none"> <li>• Assurez-vous que OPTIONS PROGRAMM. dans le menu OPTIONS-2 est réglé correctement (voir page 94).</li> </ul>
	La fonction VPS/PDC ne fonctionne pas de manière optimale.	<ul style="list-style-type: none"> <li>• Assurez-vous que l'horloge et la date sont réglées correctement.</li> <li>• Assurez-vous que l'heure VPS/PDC que vous réglez est l'heure correcte (il se peut qu'il y ait une erreur dans le guide des programmes télévisés). Si l'émission que vous souhaitez enregistrer n'a pas envoyé les bonnes informations VPS/PDC, le magnétoscope ne lancera pas l'enregistrement.</li> <li>• Si la réception est médiocre, il se peut que le signal VPS/PDC soit altéré et que le magnétoscope ne débute pas l'enregistrement.</li> </ul>



	Symptôme	Remède
Enregistrement synchronisé	La touche ENR SYNCHRO s'éteint pendant l'enregistrement ou ne repasse pas en mode de veille d'enregistrement.	<ul style="list-style-type: none"> <li>• La cassette est arrivée en fin de bande. Introduisez une nouvelle bande et appuyez de nouveau sur ENR SYNCHRO.</li> </ul>
	La fonction d'enregistrement synchronisée ne fonctionne pas.	<ul style="list-style-type: none"> <li>• L'appareil raccordé n'a pas été mis hors tension. Eteignez l'appareil raccordé et appuyez de nouveau sur ENR SYNCHRO.</li> <li>• Une panne de courant s'est produite. Appuyez de nouveau sur ENR SYNCHRO.</li> </ul>
	Le programme enregistré à l'aide de la fonction d'enregistrement synchronisé est incomplet.	<ul style="list-style-type: none"> <li>• Si les réglages du programmeur et de l'enregistrement synchronisé se chevauchent, le programme qui démarre le premier a priorité et l'enregistrement du second ne commence qu'à la fin du premier programme.</li> <li>• Une panne de courant s'est produite. Appuyez de nouveau sur ENR SYNCHRO.</li> </ul>
Canal Plus	Vous ne pouvez pas définir le canal pour Canal Plus dans le menu REGLAGE DES CHAINES.	<ul style="list-style-type: none"> <li>• Vérifiez que DECODEUR/LIGNE3 (ou DECODEUR/LIGNE2) dans le menu OPTIONS-2 est réglé sur DECODEUR (voir page 93).</li> </ul>
	Vous ne pouvez pas regarder Canal Plus lorsque le magnétoscope est en mode de veille.	<ul style="list-style-type: none"> <li>• Vérifiez que DECODEUR/LIGNE3 (ou DECODEUR/LIGNE2) dans le menu OPTIONS-2 est réglé sur DECODEUR (voir page 93).</li> <li>• Assurez-vous que le câble PERITEL de Canal Plus est branché correctement.</li> <li>• Assurez-vous que VEILLE ECO dans le menu OPTIONS-2 est réglé sur PARTIELLE ou NON (voir page 94).</li> </ul>
	L'enregistrement de Canal Plus est toujours brouillé.	<ul style="list-style-type: none"> <li>• Assurez-vous que le câble PERITEL de Canal Plus est branché correctement.</li> <li>• Vérifiez que DECODEUR/LIGNE3 (ou DECODEUR/LIGNE2) dans le menu OPTIONS-2 est réglé sur DECODEUR (voir page 93).</li> <li>• Assurez-vous que cette chaîne est définie comme Canal Plus dans le menu REGLAGE DES CHAINES (voir page 42).</li> </ul>

	Symptôme	Remède
<b>Divers</b>	Impossible d'introduire une cassette.	<ul style="list-style-type: none"> <li>• Vérifiez qu'aucune cassette ne se trouve déjà dans le compartiment à cassette.</li> </ul>
	La télécommande ne fonctionne pas.	<ul style="list-style-type: none"> <li>• Assurez-vous que la télécommande est orientée vers le capteur de la télécommande du magnétoscope.</li> <li>• Remplacez toutes les piles de la télécommande si elles sont épuisées.</li> <li>• Assurez-vous que le commutateur <b>TV</b> / <b>MAGN</b> de la télécommande est réglé correctement.</li> </ul>
	Le numéro de connecteur de la ligne d'entrée sélectionné n'apparaît pas dans la fenêtre d'affichage.	<ul style="list-style-type: none"> <li>• Assurez-vous que DECODEUR/LIGNE3 (ou DECODEUR/LIGNE2) dans le menu OPTIONS-2 est réglé sur LIGNE3 (ou LIGNE2) (voir page 93).</li> </ul>
	La fonction SMARTLINK n'est pas opérante.	<ul style="list-style-type: none"> <li>• Assurez-vous que votre téléviseur est compatible avec SMARTLINK, MEGALOGIC, EASYLINK, Q-Link, EURO VIEW LINK ou T-V LINK.</li> <li>• Vérifiez que vous utilisez bien le câble PERITEL pour relier le magnétoscope au téléviseur.</li> <li>• Assurez-vous que le câble PERITEL est raccordé correctement.</li> </ul>
	Le compteur d'alignement n'apparaît pas sur l'écran du téléviseur.	<ul style="list-style-type: none"> <li>• Les conditions d'enregistrement de la cassette sont médiocres et l'alignement ne peut être réglé.</li> <li>• Le compteur d'alignement n'apparaît pas lors de la lecture d'une cassette enregistrée en NTSC.</li> </ul>
	Vous ne pouvez pas commander d'autres téléviseurs.	<ul style="list-style-type: none"> <li>• Définissez le numéro de code de votre téléviseur. Le numéro de code peut changer lorsque vous remplacez les piles de la télécommande.</li> </ul>
	La fenêtre d'affichage s'assombrit.	<ul style="list-style-type: none"> <li>• La fenêtre d'affichage s'assombrit automatiquement lorsque le magnétoscope est en mode de veille ou d'enregistrement par programmeur.</li> </ul>
	Le magnétoscope doit être nettoyé.	<ul style="list-style-type: none"> <li>• Nettoyez le châssis, le panneau et les commandes à l'aide d'un chiffon doux et sec ou à l'aide d'un chiffon doux légèrement imprégné d'une solution détergente neutre. N'utilisez aucune type de solvant, comme l'alcool ou le benzène.</li> </ul>

## Symptômes provoqués par des têtes vidéo encrassées

• Image normale

• Image irrégulière

• Image trouble

• Pas d'image  
(ou un écran  
en noir et  
blanc apparaît)



encrassement  
initial

terminal

# Spécifications

## Système

Couverture des chaînes

SECAM (L) :

VHF F2 à F10

UHF F21 à F69

CATV B à Q

HYPER S21 à S41

PAL (B/G) :

VHF E2 à E12

Canaux VHF italiens A à H

UHF E21 à E69

CATV S01 à S05, S1 à S20

HYPER S21 à S41

Signal de sortie RF

Canaux UHF 21 à 69

Sortie antenne

Prise d'antenne 75 ohms, asynchrone

Vitesse de défilement de la bande

SP: PAL 23,39 mm/s

(enregistrement/lecture)

NTSC 33,35 mm/s

(lecture uniquement)

SECAM 23,39 mm/s

(enregistrement/lecture)

MESECAM

23,39 mm/s

(lecture uniquement)

LP: PAL 11,70 mm/s

(enregistrement/lecture)

NTSC 16,67 mm/s

(lecture uniquement)

SECAM 11,70 mm/s

(enregistrement/lecture)

MESECAM

1,70 mm/s

(lecture uniquement)

EP: NTSC 11,12 mm/s

(lecture uniquement)

Durée d'enregistrement/de lecture maximale

10 heures en mode LP (avec cassette E300)

Avance rapide et rembobinage

Environ 1 min. (avec cassette E180)

## Entrées et sorties

↳ LIGNE-1 (TV)

21 broches

Entrée vidéo : broche 20

Entrée audio : broches 2 et 6

Sortie vidéo : broche 19

Sortie audio : broches 1 et 3

DECODEUR/↺ ENTREE LIGNE-2  
(SLV-SE610B, SE710B, SX710B)

21 broches

Entrée vidéo : broche 20

Entrée audio : broches 2 et 6

DECODEUR/↺ ENTREE LIGNE-3  
(SLV-SE810B)

21 broches

Entrée vidéo : broche 20

Entrée audio : broches 2 et 6

↳ LIGNE-2 G ↺ D (SLV-SE810B)

ENTREE VIDEO, prise phono (1)

Signal d'entrée : 1 Vp-p, 75 ohms,

assymétrique, sync. negative

ENTREE VIDEO, prise phono (2)

Niveau d'entrée : 327 mVrms

Impédance d'entrée : plus de 47 kilohms

↳ R/D L/G (SLV-SE710B, SX710B, SE810B)

Prise phono (2)

Niveau de sortie nominale : 327 mVrms

Impédance de charge : 47 kilohms

Impédance de sortie : moins de 10 kilohms

## Généralités

Alimentation

220 – 240 V CA, 50 Hz

Consommation électrique

20 W

1,2 W (VEILLE ECO est réglé sur  
TOTAL, minimum)

Température de fonctionnement

5°C à 40°C

Température de stockage

-20°C à 60°C

Dimensions (y compris les éléments de  
projections et les commandes)

Environ 430 × 98 × 283 mm (l/h/p)

(SLV-SE610B, SE710B, SX710B)

Environ 430 × 98 × 289 mm (l/h/p)

Poids

Environ 4,1 kg

## Accessoires fournis

Télécommande (1)

Piles R6 (AA) (2)

Câble d'antenne (1)

La conception et les spécifications sont  
modifiables sans préavis.

# Index

## A

Accès Smart 79  
AFT (accord fin automatique)  
31

## B

Bouton programmeur 54

## C

Canal Plus 42  
Canal RF 21, 23  
Changement du numéro de  
chaîne 33  
Compteur 48  
Connexion PERITEL 17  
Contrôle  
  au cours de  
  l'enregistrement 76  
  au cours de la lecture 77

## D

Démonstration 58, 86  
Désactivation des numéros de  
chaîne 34  
diffusions NICAM 76  
Doublage Audio 99

## E

Economie d'énergie 91, 94  
Emissions ZWEITON 76  
Enregistrement 50  
  à l'aide du bouton  
  programmeur 54  
  à l'aide du programmeur  
  64  
  à l'aide du système  
  ShowView 59  
  d'enregistrement 70  
  de ce que vous êtes en train  
  de regarder à la télévision  
  52  
  de programmes bilingues  
  76  
  de programmes stéréo 76  
  pendant l'enregistrement  
  51  
  protection 51  
Enregistrement synchronisé 71

## L

Languette de protection 51  
Lecture 47  
  à différentes vitesses 68  
  au ralenti 68  
  image par image 68  
  sélection du son 77

## M

Mode EP 48  
Mode LP 50  
Mode SP 50  
Modification du nom des  
chaînes 36  
Mono 76  
Montage 95  
Montage Doublage. *voir*  
Montage

## N

Nettoyage des têtes vidéo 102

## O

OPC (contrôle optimal de  
l'image) 89

## P

PDC (contrôle de diffusion des  
émissions) 61  
Piste audio 77  
Piste audio hi-fi 77  
Piste audio normale 77  
Présélection des canaux 28

## R

Raccordement  
  à un démodulateur satellite  
  20  
  à un système stéréo 19  
  à un téléviseur au moyen  
  d'un connecteur PERITEL  
  17  
  du magnétoscope et du  
  téléviseur 16, 17  
Raccordement de l'antenne 16  
Reality Regenerator 88  
Recherche  
  à différentes vitesses 68

  à l'aide de la fonction  
  Accès Smart 79  
  à l'aide de la fonction  
  d'index 87

## Réglage

  de l'alignement 88  
  de l'image 31, 88  
Réglage automatique 24  
Réglage automatique de  
l'horloge 38  
Réglage de l'heure 64  
Réglage de l'horloge 38  
Réglage du programmeur  
  à l'aide du bouton  
  programmeur 54  
  à l'aide du système  
  ShowView 59  
  annulation 74  
  Enregistrement quotidien/  
  hebdomadaire 61, 66  
  modification 74  
  vérification 74  
Réglage du standard  
  couleur 47  
Réglage optionnel 92

## S

Sélection de la langue 26  
ShowView  
  enregistrement 59  
SMARTLINK  
  Enregistrement direct du  
  téléviseur 18, 52  
  Lecture monotouche 18, 49  
  Menu monotouche 18  
  Mise hors tension  
  automatique 19  
  Programmeur à une  
  touche 19  
  Transfert des présélections  
  18  
Standard couleur  
  Standards couleur  
  compatibles 2  
Stéréo 76

## V

Vitesse de défilement  
automatique 93  
VPS (système de  
programmation vidéo) 61





# Guide de démarrage rapide

## 1 Raccordement du magnétoscope

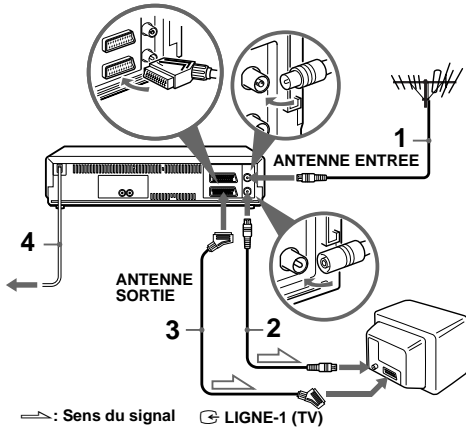

- 1 ... Raccordez l'antenne à la prise ANTENNE ENTREE du magnétoscope.
- 2 ... Raccordez la prise ANTENNE SORTIE, l'entrée d'antenne de votre téléviseur au moyen du câble d'antenne fourni.
- 3 ... Pour améliorer la qualité du son et de l'image, connectez LIGNE-1 (TV) à votre téléviseur en utilisant un câble PERITEL si votre téléviseur est muni d'un connecteur PERITEL.
- 4 ... Raccordez le cordon d'alimentation à la prise secteur.

## 2 Réglage du téléviseur sur le magnétoscope

I/⏻ REGL CANAL

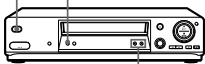

CHAINE +/-

- A Si votre téléviseur ne comporte pas de connecteur PERITEL
- 1 ... Appuyez sur I/⏻ (marche/veille) pour mettre le magnétoscope sous tension.
  - 2 ... Appuyez légèrement sur la touche REGL CANAL de votre magnétoscope.

RF 37

- 3 ... Mettez votre téléviseur sous tension et sélectionnez un numéro de chaîne pour l'image vidéo.
- 4 ... Appuyez sur REGL CANAL.

- 5 ... Appuyez sur CHAINE +/- pour sélectionner le système du téléviseur ("G" pour B/G, "L" pour L).
- 6 ... Réglez le téléviseur sur le même canal que celui indiqué dans la fenêtre d'affichage de sorte que MAGNETOSCOPE SONY apparaisse clairement sur le téléviseur. Référez-vous au manuel de votre téléviseur pour les instructions concernant le réglage.
- 7 ... Appuyez sur REGL CANAL.

B Si votre téléviseur comporte un connecteur PERITEL

- 1 ... Appuyez sur I/⏻ (marche/veille) pour mettre le magnétoscope sous tension.
- 2 ... Appuyez légèrement sur REGL CANAL de votre magnétoscope.
- 3 ... Appuyez sur CHAINE +/- pour mettre le canal RF sur OFF.

OFF

- 4 ... Appuyez sur REGL CANAL.

## 3 Utilisation de la fonction de réglage automatique

REGLAGE AUTO



Vous pouvez présélectionner les canaux. Maintenez REGLAGE AUTO pendant trois secondes.

\*\*\*\*\*  
SET UP

Lorsque tous les chaînes captables sont présélectionnés, "SET UP" disparaît de la fenêtre d'affichage. Vous pouvez réorganiser la position des programmes dans votre ordre favoris (voir "Changement/désactivation des numéros de chaîne").

### Remarque

- La fonction de réglage automatique peut nécessiter un certain temps (environ 15 à 18 minutes).

**Vous pouvez maintenant utiliser votre magnétoscope.**