

Register your product and get support at
www.philips.com/welcome

BDP5010/F7 A

STOP! Thank you for choosing Philips.

Need help fast?

Read your Quick Start Guide and/or User Manual first for quick tips that make using your Philips product more enjoyable.

Register your product and get support at
www.philips.com/welcome
or call
1-866-309-0866
while with your product
(and Model / Serial number)

ARRÊT! Philips vous remercie de votre confiance.

Besoin d'une aide rapide?

Le Guide rapide de début et Manuel de l'utilisateur regorgent d'astuces destinées à simplifier l'utilisation de votre produit Philips.

Enregistrez votre produit et accédez à l'assistance sur
www.philips.com/welcome
ou formez le
1-866-309-0866
Veillez à avoir votre produit à portée de main
(et model / serial nombre)

ALTO! Gracias por escoger Philips

Necesita ayuda inmediata?

Lea primero la Guía rápida del comienzo o el Manual del usuario, en donde encontrará consejos que le ayudarán a disfrutar plenamente de su producto Philips.

Visite
www.philips.com/welcome
para registrar su producto y obtener información de contacto y asistencia.
o llame al teléfono
1-866-309-0866
y tenga a mano el producto
(y número de model / serial)

FR CA BLU-RAY DISQUES LECTEURS

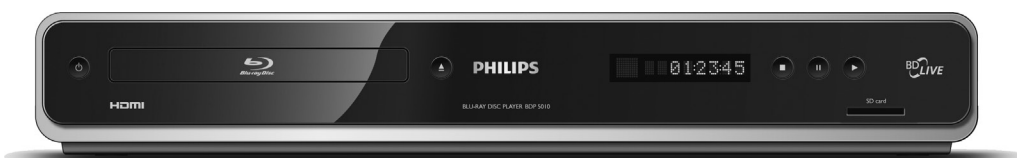

PHILIPS

PRÉCAUTIONS D'EMPLOI

Instructions de Sécurité

Les numéros de modèle et de série de cet appareil se trouvent sur le boîtier. N° modèle : _____
Vous devriez prendre ces numéros en note car ils pourraient vous être utiles. N° série: _____

MISE EN GARDE: POUR RÉDUIRE LES RISQUES DE FEU OU DE CHOCS ÉLECTRIQUES, N'EXPOSEZ PAS CET APPAREIL À LA PLUIE OU À L'HUMIDITÉ. L'APPAREIL NE DEVRAIT PAS ÊTRE EXPOSÉ À DES ÉCLABOUSSURES OU DES PROJECTIONS D'EAU ET AUCUN RÉCIPENT REMPLI DE LIQUIDE, TEL QU'UN VASE NE DEVRAIT ÊTRE POSÉ SUR L'APPAREIL.



ATTENTION: AFIN DE RÉDUIRE LE RISQUE D'ÉLECTROCUTION, NE PAS ENLEVER LE COUVERCLE (ARRIÈRE) DU BOÎTIER DE CET APPAREIL - IL NE CONTIENT PAS DE PIÈCES RÉPARABLES PAR L'UTILISTEUR. CONFIER LA RÉPARATION À UN TECHNICIEN QUALIFIÉ.



Le symbole représentant un éclair avec une pointe de flèche dans un triangle signale la présence de "tension dangereuse" non isolé à l'intérieur de l'appareil qui peut présenter un risque de choc électrique.



Le symbole représentant un point d'exclamation dans un triangle signale la présence d'instructions importantes au sujet de l'utilisation et de l'entretien à l'intérieur de la documentation qui accompagne l'appareil.

La remarque importante et la classification se trouvent en arrière ou en bas du boîtier.

CONSIGNES DE SÉCURITÉ IMPORTANTES

1. Veuillez lire ces instructions.
2. Conservez ces instructions.
3. Tenez compte de tous les avertissements.
4. Suivez toutes les instructions.
5. N'utilisez pas cet appareil à proximité d'une source d'eau.
6. Nettoyez uniquement avec un tissu sec.
7. Ne bloquez pas les ouvertures de ventilation. Installez conformément aux instructions du fabricant.
8. N'installez pas l'appareil à proximité de sources de chaleur telles que radiateurs, bouches de chauffage, poêles ou autres appareils (y compris amplificateurs) qui produisent de la chaleur.
9. Ne supprimez pas la fonction de sécurité des fiches polarisées ou des fiches de mise à terre. Une fiche polarisée possède deux broches dont l'une est plus large que l'autre. Une fiche de mise à terre possède deux broches, ainsi qu'un troisième élément, un ergot de mise à terre. La large broche ou le troisième élément, l'ergot, sont installés pour votre sécurité. Si la fiche fournie ne s'engage pas correctement dans votre prise, veuillez consulter un électricien pour qu'il effectue le remplacement de l'ancienne prise.
10. Évitez de marcher sur le cordon d'alimentation ou de le pincer, en particulier au niveau des fiches, des socles de prises d'alimentation et du point de sortie de l'appareil.
11. Utilisez uniquement les fixations ou les accessoires spécifiés par le fabricant.
12. Utilisez uniquement le chariot, le support, le trépied, la platine de fixation ou la tablette spécifiée par le fabricant ou vendue avec l'appareil. Quand un chariot est utilisé, prenez toutes les précautions nécessaires lors du déplacement du module chariot-appareil afin d'éviter le renversement et les blessures subséquentes.
13. Débranchez cet appareil pendant les orages électriques ou s'il n'est pas utilisé sur de longues périodes de temps.
14. Confiez toute réparation à un personnel qualifié. Une réparation est nécessaire lorsque l'appareil a été endommagé d'une manière quelconque, par exemple, lorsque le cordon d'alimentation électrique ou la fiche ont été endommagés, quand du liquide s'est répandu dessus ou si des objets sont tombés dans l'appareil, lorsque l'appareil a été exposé à la pluie ou à l'humidité, ne fonctionne pas normalement ou s'il a fait une chute.



MISE EN GARDE DE LA FCC (FEDERAL COMMUNICATIONS COMMISSION)

Cet appareil peut générer ou utiliser de l'énergie de fréquence radio. La modification de cet appareil peut entraîner des interférences nuisibles sauf dans le cas où la modification serait approuvée et mentionnée dans le guide. L'utilisateur pourrait perdre le droit d'utiliser cet appareil si une modification non autorisée est effectuée.

INTERFÉRENCE RADIO-TV

Cet appareil a été testé et respecte les limitations prévues pour un dispositif numérique de classe B selon la réglementation de l'article 15 de la FCC. Ces limitations sont conçues dans le but de fournir une protection raisonnable contre de l'interférence nuisible à l'intérieur d'un établissement résidentiel. Cet appareil génère et utilise et peut émettre de l'énergie de fréquence radio et, s'il n'est pas installé et utilisé selon les directives, peut causer de l'interférence nuisible pour les communications radio. Cependant, il est possible que de l'interférence soit présente dans une installation précise. Si cet appareil cause de l'interférence nuisible pour la réception radio ou télé, interférence qui peut être vérifiée en allumant et en éteignant l'appareil, l'utilisateur devrait tenter d'éliminer l'interférence par les moyens suivants :

- 1) Réorienter ou relocaliser l'antenne de réception.
- 2) Augmenter la distance entre l'appareil et le récepteur.
- 3) Brancher l'appareil dans une prise située sur un circuit différent de celui du récepteur.
- 4) Consulter le détaillant ou un technicien radio / TV expérimenté.

Cet appareil numérique de la classe B est conforme à la norme NMB-003 du Canada.

Débranchez la fiche d'alimentation pour éteindre l'appareil lorsque vous constatez une panne ou ne l'utilisez pas. La fiche d'alimentation doit rester facilement manipulable.

PRÉCAUTIONS D'EMPLOI

- ATTENTION:** Danger d'explosion si la pile n'est pas remplacée correctement. Remplacez uniquement avec le même type ou un type équivalent.
- MISE EN GARDE:** Les piles (bloc-piles ou pile installée) ne doivent pas être exposées à une source de chaleur excessive, telle que soleil, feu ou autre.

SÉCURITÉ CONCERNANT LE LASER

Cet appareil utilise un laser. Seul un employé qualifié devrait ouvrir le couvercle ou tenter de réparer cet appareil puisque le laser peut endommager la vue.

- ATTENTION:** L'utilisation de commandes, l'ajustement ou l'exécution de procédures autres que celles spécifiées dans ce guide peuvent entraîner le risque d'exposition à des radiations dangereuses.
- ATTENTION:** Rayon laser visible et invisible lorsque l'appareil est ouvert avec le verrouillage invalidé. Ne pas regarder le faisceau.
- EMPLACEMENT:** À l'intérieur, près du mécanisme de la platine.

INFORMATION IMPORTANTE CONCERNANT LES DROITS D'AUTEUR

La copie sans autorisation, la diffusion, la présentation publique et le prêt de disques sont interdits. Ce produit incorpore une technologie de protection des droits d'auteur protégée par une patente U.S. et autres droits à la propriété intellectuelle. L'utilisation de cette technologie de protection des droits d'auteur doit être autorisée par Macrovision et est conçue seulement pour le foyer et autres usages de visionnement à moins d'une autorisation différente par Macrovision. Le démontage ou le désassemblage sont interdits.

Ne placez pas cet appareil sur un meuble qui pourrait être renversé par un enfant ou un adulte qui pourrait s'y appuyer, le tirer ou monter dessus. La chute de l'appareil peut causer des blessures graves ou même la mort.

Pour Éviter les Risques de Choc Électrique et d'Incendie

- Ne manipulez pas le cordon d'alimentation avec les mains mouillées.
- Ne tirez pas directement sur le cordon d'alimentation pour le débrancher de la prise de courant. Saisissez-le par la fiche.
- Ne pas insérer vos doigts ou des objets à l'intérieur de l'appareil.

Emplacement et manutention

- N'installez pas l'appareil sous les rayons solaires directs, à proximité de champs magnétiques puissants ou à un endroit exposé à la poussière ou à de fortes vibrations.
- Évitez un endroit exposé à des changements brusques de température.
- Installez l'appareil en position horizontale et de façon stable. Ne placez rien directement en haut ou en bas de l'appareil. Vos dispositifs externes peuvent causer du bruit ou des perturbations de l'image et / ou du son si l'appareil est placé trop près d'eux. Dans ce cas, veuillez assurer suffisamment d'espace entre les dispositifs externes et l'appareil.
- Selon l'environnement, la température de cet appareil peut augmenter légèrement. Ceci n'est pas un fonctionnement défectueux.
- Assurez-vous d'avoir retiré le disque et de débrancher le cordon d'alimentation de la fiche avant de transporter l'appareil.

Avertissement de condensation de vapeur

- Une condensation de vapeur peut se former à l'intérieur de l'appareil dans les circonstances suivantes. Dans ce cas, n'utilisez pas cet appareil pendant au moins quelques heures jusqu'à ce que son intérieur soit sec.
 - L'appareil est transporté d'un lieu chaud dans un lieu froid.
 - En présence d'une forte humidité.
 - Après le chauffage d'une pièce froide.

Note au Sujet du Recyclage

- Les matériaux utilisés pour l'emballage de cet appareil sont recyclables et peuvent être réutilisés. Veuillez récupérer le matériel d'emballage selon les dispositions en vigueur dans votre région.
- Les piles ne doivent jamais être jetées ou brûlées. Vous devez en disposer selon la réglementation en vigueur dans votre région.



Remarque sur la sortie de balayage progressif

- Les consommateurs devraient noter que ce n'est pas tous les téléviseurs à haute définition qui sont entièrement compatibles avec ce produit, ce qui peut causer l'affichage d'artefacts dans l'image. En cas de problèmes d'image avec la sortie de balayage progressif 525(480), il est recommandé à l'utilisateur de changer la connexion à la sortie 'standard définition'. Si vous avez des questions portant sur la compatibilité de votre téléviseur avec ce lecteur BD/DVD 525p(480p), veuillez communiquer avec notre service à la clientèle.



Les produits labellisés ENERGY STAR® sont conçus pour protéger l'environnement par un rendement énergétique supérieur.

PRÉCAUTIONS D'EMPLOI

Entretien

Entretien

- Consultez les rubriques appropriées dans "DÉPANNAGE" à la page 47 avant de renvoyer le produit.
- Si vous devez tout de même appeler le service à la clientèle, veuillez avoir sous la main le numéro de modèle et de série de votre produit au moment de téléphoner. Ces informations sont affichées à l'arrière du produit. Prenez également le temps d'identifier le problème et soyez prêt à l'expliquer clairement. Si vous pensez que le représentant du service à la clientèle devra vous aider pour des questions de fonctionnement, veuillez demeurer à proximité de l'appareil. Les représentants du service à la clientèle se feront un plaisir de vous aider. Pour une référence en ligne, visitez notre site Web au <http://www.philips.com/welcome>

Nettoyage du boîtier

- Essuyez le panneau avant et autres surfaces extérieures à l'aide d'un chiffon doux légèrement humide.
- N'utilisez jamais de solvant, diluant, benzène ou alcool pour nettoyer l'appareil. Ne pulvérisez pas d'insecticide liquide à proximité de l'appareil. De tels produits chimiques peuvent décolorer la surface de l'appareil.

Nettoyage des disques

- Si un disque est sale, nettoyez-le avec un chiffon de nettoyage. Essayez le disque du centre vers l'extérieur. Ne l'essayez pas selon un mouvement circulaire.
- N'utilisez pas de solvants tels que la benzine, les diluants, les décapants du commerce, les détergents, les produits de nettoyage abrasifs ou les aérosols antistatiques destinés aux disques analogiques.

Nettoyage de la lentille du lecteur

- Si cet appareil ne fonctionne toujours pas correctement une fois que vous avez appliqué les sections appropriées et le "DÉPANNAGE" du présent manuel de l'utilisateur, l'unité de lecture optique laser peut être sale. Se référer votre revendeur ou un centre de service agréé pour une inspection et un nettoyage de la tête de lecture optique laser.

Manipulation des disques

- Manipulez les disques en veillant à ce que les empreintes digitales et la poussière n'adhèrent pas à leurs surfaces.
- Rangez toujours le disque dans son boîtier protecteur lorsque vous ne l'utilisez pas.
- Veuillez prendre note que cet appareil ne peut lire les disques ayant des formes spéciales. Ne tentez pas de lire ces derniers au risque d'endommager le lecteur.

Accessoires Fournis



Télécommande avec piles (AAAx2)



Manuel de l'utilisateur



Guide de Démarrage Rapide



Carte d'Enregistrement



RCA câble audio/vidéo

Renseignements Relatifs à la Marque de Commerce



Fabriqué sous licence de Dolby Laboratories. Le terme « Dolby » et le sigle double D sont des marques commerciales de Dolby Laboratories.



Fabriqué sous licence sous les numéros de brevets américains suivants: 5,451,942; 5,956,674; 5,974,380; 5,978,762; 6,487,535 et autres brevets déposés ou en attente aux États-Unis ou dans d'autres pays. DTS est une marque déposée tandis que les logos et le symbole DTS ainsi que DTS-HD et DTS-HD Advanced Digital Out sont des marques de DTS, Inc. © 1996-2008 DTS, Inc. Tous droits réservés.



HDMI, le logo HDMI et High-Definition Multimedia Interface sont des marques de commerce ou des marques déposées de la société HDMI Licensing LLC aux États-Unis et dans d'autres pays.



Java, toutes les autres marques de commerce et tous les autres logos sont des marques de commerce ou des marques déposées de Sun Microsystems, Inc. aux États-Unis et/ou dans les autres pays.



Windows Media et le logo de Windows sont des marques de commerce ou des marques déposées de Microsoft Corporation aux États-Unis et/ou dans d'autres pays.



DivX, la certification DivX et les logos associés sont des marques de DivX, Inc. et sont utilisés sous licence.

BONUS VIEW™ "BONUSVIEW" est une marque commerciale de Blu-ray Disc Association.



Le logo "BD-LIVE" est une marque commerciale de Blu-ray Disc Association.

"Blu-ray Disc" et  sont des marques de commerce.

 est une marque commerciale de DVD Format/Logo Licensing Corporation.

TABLE DES MATIÈRES

Introduction

Précautions D'emploi	2
Instructions de Sécurité	2
Table des Matières	5
Fonctions	6
Caractéristiques	6
Informations Relatives au Produit	6
Symboles Utilisés Dans le Présent Manuel d'Utilisation	6
Vue D'ensemble du Fonctionnement	7
Panneau Avant	7
Panneau Arrière	7
Télécommande	8
Afficheur du Panneau Avant	10
Guide à l'Affichage Sur Écran	11

Connexions

Connexions	12
Connexion à un Téléviseur	12
Connexion à un Système Audio	15
Connexion réseau avec LAN	17

Configuration de Base

Avant de Commencer	18
Trouver le Canal d'Affichage sur Votre Téléviseur	18

Lecture

Informations Relatives à la Lecture	19
Information sur la lecture	19
Guide à la Liste de Fichier	21
Comment Insérer un Disque	21
Lecture de Base	22
Lecture d'un BD ou d'un DVD	22
Lecture d'un CD Audio ou d'un Disque avec des Fichiers DivX®/Windows Media™ Audio/JPEG	23
Lecture de la Carte Mémoire SD	25
Au Sujet de DivX® et DivX® VOD	25
Lecture de DivX® avec des Sous-titres Externes DivX®	26
Utilisation du Menu Titre / Disque	26
Lecture Spéciale	27
Avance Rapide / Retour Rapide	27
Avance Lente Lecture	27
Lecture Pas à Pas	27
Zoom	27
Répétition de la Lecture	28
A-B Répété	28
Diaporama	28
Réglage PiP (BONUSVIEW)	28
Profiter des Disques BD-Live avec Internet	29
Recherche de Titre/Chapitre	29
Recherche de Piste	30
Recherche Chronologique	30
Alternance des Sous-titres	30
Alternance des Pistes Sonores Audio	31
Alternance des Angles de Caméra	31

Réglages des Fonctions

Liste des Paramètres	32
Configurations	38
Forme du Téléviseur	38
Résolution Vidéo HDMI	38
Audio HDMI	39
Sortie numérique	40
Configuration d'Enceinte	41
Verrouillage des Classements	41
EasyLink (HDMI CEC)	42
Connexion Réseau	43
Mise à Jour du Logiciel	46
Réinitialisez les Réglages d'Usine	46

Autres

Dépannage	47
Glossaire	49
Spécifications	51
GARANTIE LIMITÉE DE UN (1) AN	52

FONCTIONS

Regardez des films en jouissant de la qualité d'image la plus élevée disponible pour votre téléviseur haute définition. Le lecteur de disque Blu-ray BDP5010 assure une lecture vidéo haute définition complète jusqu'à une résolution de 1080p qui vous garantit une vision époustouflante. Une image extrêmement détaillée et une netteté accrue permet d'obtenir des images plus réalistes.

Caractéristiques

Disque Blu-ray

Vous pouvez profiter du disque Blu-ray, qui est capable de stocker cinq fois plus de données qu'un DVD conventionnel.

BD Java

Avec les Blu-ray permettant d'exploiter les applications Java, vous pouvez profiter des fonctions interactives comme les jeux ou les menus interactifs.

Optimisez votre DVD pour une image de meilleure qualité

Votre DVD actuel se présentera encore mieux qu'avant grâce à une conversion ascendante vidéo. Une conversion ascendante augmentera la résolution des DVD de définition standard aux DVD haute définition jusqu'à 1080p sur une connexion HDMI. Les images seront moins dentelées et plus réalistes pour une vision se rapprochant de la haute définition.

Jouissez de vos programmes sur différents types de supports

Une compatibilité complète pour retour sur DVD, CD et carte SD vous permettra de continuer à jouir de votre collection audio vidéo actuelle. De plus, vous pouvez visualiser des images numériques en JPEG ou écouter des fichiers musicaux sous format Windows Media™ Audio.

Profitez de la richesse des sons ambiophoniques multicanaux

Des sons ambiophoniques multicanaux qui assurent une sono réaliste et vous fait sentir comme si vous y étiez.

Interface utilisateur intuitive et télécommande

L'interface utilisateur logique de Philips vous permet de naviguer aisément des contenus aux paramètres afin que vous puissiez trouver rapidement ce que vous recherchez.

Connexion simple et facile à votre téléviseur HD par HDMI

Raccordez votre BDP5010 à votre téléviseur HD avec un seul câble HDMI (sigle pour interface multimédia haute définition). Philips recommande le câble HDMI1.3 (catégorie 2) (également connu sous le nom de câble HDMI haute vitesse) pour une meilleure compatibilité. Le signal de sortie vidéo haute définition sera transféré à votre téléviseur HD sans conversion en signal analogique de sorte à avoir une excellente qualité d'image et de son complètement exempte de perturbation. Grâce à d'autres sorties multiples, vous pouvez également vous connecter facilement à votre chaîne de cinéma maison ou à votre amplificateur.

À propos de EasyLink (HDMI CEC) (contrôle électronique grand public)

EasyLink (HDMI CEC) vous permet d'utiliser les fonctions-liens de ce lecteur avec les téléviseurs de la marque Philips équipés de la fonction EasyLink.

Philips ne garantit pas une interopérabilité complète avec d'autres marques d'appareils conformes au protocole CEC HDMI.

PiP (BONUSVIEW)

Certaines BD-vidéos disposent de la fonction PiP (incrustation d'image) vous permettant d'afficher une deuxième image en surimpression sur la vidéo. Vous pouvez commander l'affichage de la deuxième image en appuyant sur **[BONUSVIEW (PiP)]** quand la scène contient cette seconde image.

BD-Live

BD-Live (BD-ROM version 2 profil 2.0) qui permet d'utiliser des fonctions interactives lorsque l'appareil est connecté à l'Internet en plus de la fonction BONUSVIEW. Les différentes fonctions varient selon le disque.

Menu contextuel

Certaines BD-vidéos disposent de menu contextuel, c'est-à-dire un menu de navigation pouvant être affiché et mis en fonction à l'écran sans interrompre la lecture. Pour afficher le menu contextuel, appuyez sur **[DISC MENU / POP-UP MENU]**. Le contenu du menu contextuel varie selon le disque.

Profondeur de couleur HDMI

La profondeur de couleur réduit l'effet de postérisation sur l'image en lecture. Consultez "HDMI Deep Color" dans "LISTE DES PARAMÈTRES" à la page 33.

Sortie HDMI 1080p/24 (BD seulement)

Cet appareil est équipé d'une option pouvant offrir un mouvement doux durant la lecture du film, à un taux de 24 images par seconde, évolutif. (Disponible lorsque le dispositif d'affichage est connecté avec un câble HDMI.)

Consultez "HDMI 1080p/24" dans "LISTE DES PARAMÈTRES" à la page 33.

Lecture du contenu de la carte mémoire SD

Vous pouvez lire les fichiers WMA/JPEG stockés dans une carte mémoire SD. Vous pouvez enregistrer des commentaires en mode incrustation d'image, des sous-titres ou d'autres extras pour les fichiers de BD-ROM Ver. 2 (profil 2.0/ profil 1.1) dans une carte mémoire SD et les lire en BD-vidéo.

Informations Relatives au Produit







L'écran "Info produit" vous présente des informations relatives au matériel constituant l'appareil et à la version logicielle.

Vous pouvez aussi télécharger le dernier micrologiciel sur le site Internet, dans l'écran "Info produit", et le mettre à jour vous-même.

Pour accéder à "Info produit", sélectionnez "Info produit" dans le menu d'accueil.

Symboles Utilisés Dans le Présent Manuel d'Utilisation

Afin d'indiquer à quel type de média correspond chaque fonction, nous avons mis les symboles suivants devant chaque élément à utiliser.

Symbole	Description
	La description concerne les BD vidéo
	La description concerne les DVD vidéo
	La description concerne les audio CD/DTS-CD
	La description concerne les fichier DivX®
	La description concerne les DVD-RW/-R, CD-RW/-R et la carte SD avec fichiers Windows Media™ Audio
	La description concerne les DVD-RW/-R, CD-RW/-R et la carte SD avec fichiers JPEG

Si vous ne trouvez aucun des symboles listés ci-dessus sous l'entête de la fonction, l'opération est applicable à tous les supports.

VUE D'ENSEMBLE DU FONCTIONNEMENT

Panneau Avant

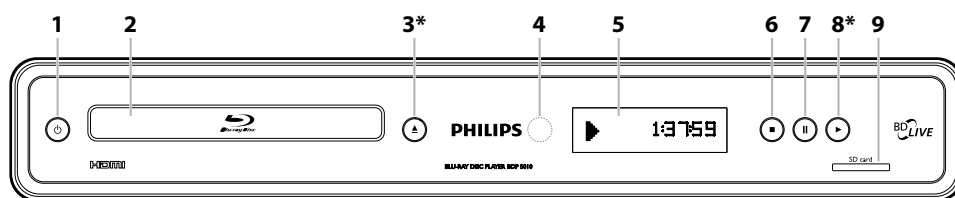

* L'appareil peut également être allumé en appuyant sur ces touches.

1. Touche (EN VEILLE)

- Appuyez sur la touche pour allumer l'appareil ou pour le mettre en mode de veille. (Pour éteindre complètement l'appareil, vous devez débrancher le cordon d'alimentation).

2. Tiroir à disque

- Mettez un disque lorsque vous ouvrez le tiroir à disque.

3. Touche (OUVRIR/FERMER) *

- Appuyez pour fermer ou ouvrir le tiroir à disque.

4. Fenêtre du capteur infrarouge

- Recevoir les signaux de votre télécommande afin que vous puissiez contrôler l'appareil à distance.

5. Écran

- Consultez "Afficheur du Panneau Avant" à la page 10.

6. Touche (ARRÊT)

- Appuyez pour interrompre la lecture.

7. Touche (PAUSE)

- Appuyez pour suspendre la lecture.

8. Touche (LECTURE) *

- Appuyez pour démarrer ou reprendre la lecture.

9. fente pour carte SD

- Insérez une carte mémoire SD pour lire son contenu.

Panneau Arrière

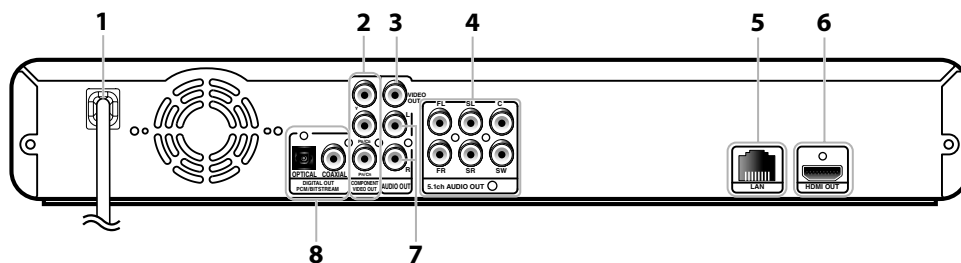

1. Cordon d'alimentation

- Branchez le cordon d'alimentation dans une prise de courant normale pour alimenter l'unité.
- Débranchez ce cordon d'alimentation de la prise de courant pour éteindre complètement l'appareil.

2. Prises COMPONENT VIDEO OUT

- Utilisez pour raccorder un écran de télévision aux entrées de composante vidéo avec un câble de composante vidéo.

3. Prise VIDEO OUT

- Utilisez pour connecter un écran de télévision, un amplificateur / récepteur AV ou un autre dispositif équipé d'un câble vidéo RCA.

4. Prises 5.1ch AUDIO OUT

- Utilisez pour se connecter à un récepteur / amplificateur AV avec un câble à canal 5.1 audio.

5. Terminal LAN

- Utilisez pour connecter un équipement de télécommunications avec un câble LAN.

6. Prise HDMI OUT

- Utilisez pour connecter à un dispositif d'affichage ayant un port compatible avec HDMI, avec un câble HDMI.

7. Prises AUDIO OUT

- Utilisez pour connecter un écran de télévision, un amplificateur / récepteur AV ou un autre dispositif équipé d'un câble audio RCA.

8. Prises DIGITAL OUT (OPTICAL/COAXIAL)

- Utilisez pour connecter un amplificateur / récepteur AV, un décodeur numérique DTS/Dolby Digital ou un autre dispositif comportant une prise d'entrée audio numérique optique/coaxiale avec un câble audio numérique optique/coaxial.

Remarque

- Ne pas toucher les broches intérieures des prises sur le panneau arrière. Les décharges électrostatiques peuvent causer des dommages permanents à l'appareil.
- Cet appareil n'a pas le modulateur RF.

Télécommande

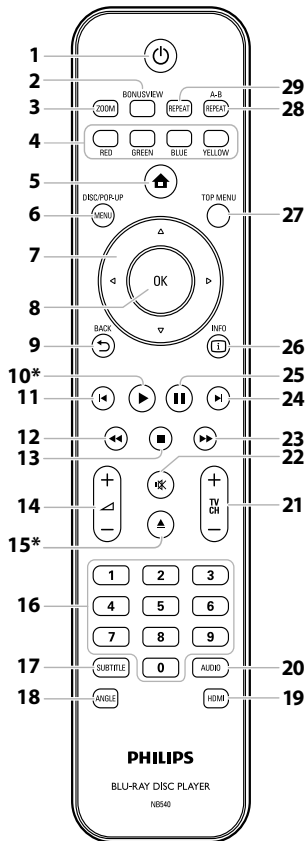

* L'appareil peut également être allumé en appuyant sur ces touches.

- 1. Touche EN VEILLE**

 - Appuyez sur la touche pour allumer l'appareil ou pour le mettre en mode de veille. (Pour éteindre complètement l'appareil, vous devez débrancher le cordon d'alimentation)

- 2. Touche BONUSVIEW (PiP)**
 - Appuyez pour activer/désactiver la fonction PiP (applicable exclusivement à une BD-vidéo prenant en charge la fonction PiP (BONUSVIEW)).
- 3. Touche ZOOM**
 - Appuyez pour agrandir l'image à l'écran.
- 4. Touche RED/GREEN/BLUE/YELLOW**
 - Appuyez pour activer les touches de raccourci de certaines fonctions des BD-vidéos.
 - Lorsque la liste de fichiers / la liste de configuration s'affiche, appuyez pour alterner les pages.
- 5. Touche ACCUEIL**

 - Appuyez pour afficher le menu d'accueil.

- 6. Touche DISC MENU / POP-UP MENU**
BD:
 - Appuyez pour afficher le menu éclair.**DVD:**
 - Appuyez pour afficher le menu du disque.
- 7. Touches de curseur**

 - Appuyez pour choisir les items ou les paramètres.

- 8. Touche OK**
 - Appuyez pour confirmer ou choisir un item de menu.
- 9. Touche BACK**

 - Appuyez pour revenir au menu affiché précédemment ou à l'écran de fonction.

- 10. Touche LECTURE** *
 - Appuyez pour démarrer ou reprendre la lecture.
- 11. Touche PRÉC.**

 - Pendant la lecture, appuyez une fois pour revenir au début du titre, chapitre, de la piste ou du fichier.
 - Lors de la lecture des fichiers JPEG, appuyez pour revenir au fichier précédent.
 - Pendant la lecture, appuyez deux fois pour revenir au titre, au chapitre, sur la piste ou au fichier précédent.

- 12. Touche REBOB.**

 - Pendant la lecture, appuyez pour un retour rapide.

- 13. Touche ARRÊT**

 - Appuyez pour interrompre la lecture.

- 14. Touche VOL** + / -
 - Appuyez pour régler le volume du téléviseur (ne fonctionne qu'avec les téléviseurs de la marque PHILIPS).
- 15. Touche OUVRIR/FERMER** *

 - Appuyez pour fermer ou ouvrir le tiroir à disque.

- 16. Touches numériques**
 - Appuyez pour sélectionner un chapitre en cours de lecture.
 - Appuyez pour saisir des valeurs dans le champ de saisie.
- 17. Touche SUBTITLE**
 - Appuyez pour sélectionner les sous-titres sur un disque.
- 18. Touche ANGLE**
 - Appuyez pour sélectionner les angles de la caméra sur un disque.
 - Appuyez pour faire tourner une image (JPEG).
- 19. Touche HDMI**
 - Appuyez pour régler le mode de sortie HDMI.
- 20. Touche AUDIO**
 - Appuyez pour sélectionner le canal audio (par exemple, les langues en audio) sur un disque.
- 21. Touches TV CH** + / -
 - Appuyez pour changer le canal vers le haut ou vers le bas (ne fonctionne qu'avec les téléviseurs de la marque PHILIPS).
- 22. Touche SOURDINE** *
 - Appuyez pour régler le volume du téléviseur en mode silencieux (ne fonctionne qu'avec les téléviseurs de la marque PHILIPS).
- 23. Touche AV.RAP.**

 - Pendant la lecture, appuyez pour une avance rapide de la lecture.
 - Lorsque la lecture est en pause, appuyez pour une avance lente de la lecture.

- 24. Touche SUIV.**

 - Pendant la lecture, appuyez pour passer au chapitre, à la piste ou au fichier suivant.

- 25. Touche PAUSE II**
 - Appuyez pour interrompre la lecture.
 - Lorsque la lecture est en pause, appuyez de manière répétée pour avancer la lecture pas à pas.
- 26. Touche INFO**

 - Appuyez pour afficher l'écran d'information.

- 27. Touche TOP MENU**
BD:
 - Appuyez pour afficher le menu supérieur.**DVD:**
 - Appuyez pour afficher le menu du titre.
- 28. Touche REPEAT A-B**
 - Appuyez pour lire une section déterminée entre le point A et le point B de façon répétée.
- 29. Touche REPEAT**
 - Appuyez pour passer d'un mode de répétition à un autre.

Installer les Piles Dans la Télécommande

Installez les piles (AAA x 2) en tenant compte des polarités indiquées à l'intérieur du compartiment des piles de la télécommande.

1) Ouvrez le couvercle.

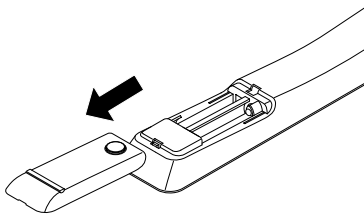

2) Placez les piles.

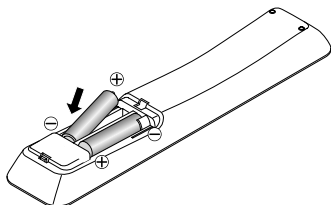

Assurez-vous de bien faire correspondre les signes + et - sur les piles avec les mêmes signes sur le compartiment.

3) Fermez le couvercle.

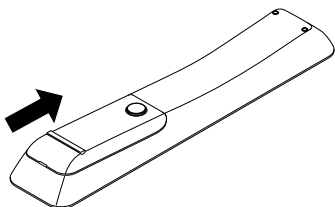

Remarque

Un usage inapproprié des piles peut comporter certains risques tels que des fuites ou des explosions. Veuillez observer les règles suivantes:

- Ne mélangez pas des piles neuves et des piles usagées.
- N'utilisez pas différents types de piles ensemble. Bien qu'elles puissent sembler analogues, des piles différentes peuvent avoir des tensions différentes.
- Assurez-vous que les bouts + et - de chaque pile correspondent bien aux indications sur le compartiment des piles.
- Retirez les piles de leur compartiment si une interruption de fonctionnement de plus d'un mois est prévue.
- Lorsque vous mettez les piles usagées au rebut, veuillez vous conformer aux réglementations publiques et autres instructions publiques relatives à l'environnement dans votre pays ou votre région.
- Ne rechargez pas, ne mettez pas en court-circuit, ne chauffez pas, ne brûlez pas ou ne démontez pas les piles.

Utilisation de la Télécommande

Ayez toujours ces points à l'esprit lorsque vous utilisez une télécommande:

- Vérifiez qu'il n'y a pas d'obstacles entre la télécommande et la fenêtre du capteur infrarouge de l'appareil.
- Le fonctionnement de la télécommande peut devenir instable si la fenêtre du capteur infrarouge de l'appareil est fortement inondée par les rayons du soleil ou par une lumière fluorescente.
- Les télécommandes des autres dispositifs peuvent interférer les unes avec les autres. Évitez d'utiliser la télécommande d'un autre équipement situé à proximité de l'appareil.
- Remplacez les piles quand vous remarquez une diminution de la portée de la télécommande.
- Les portées opérationnelles maximales mesurées à partir de l'appareil sont les suivantes.
 - **Visibilité directe:**
environ 23 pieds (7 m)
 - **De chaque côté du centre:**
environ 16 pieds (5 m) à 30°
 - **Au delà:**
environ 16 pieds (5 m) à 15°
 - **En deçà:**
environ 10 pieds (3 m) à 30°

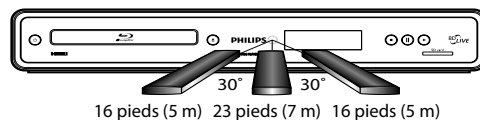

VUE D'ENSEMBLE DU FONCTIONNEMENT

Afficheur du Panneau Avant

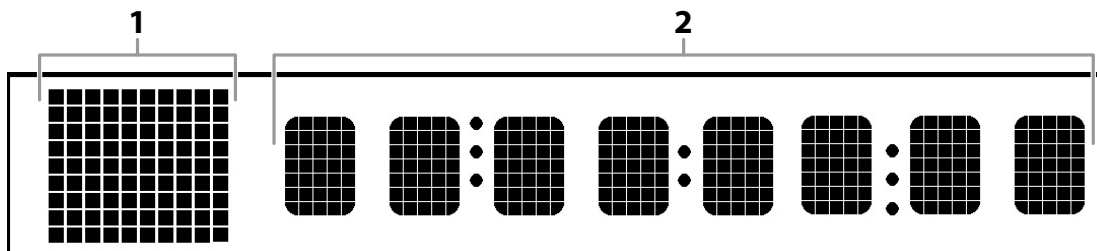

* La luminosité de l'affichage peut être ajustée. Consultez "Luminosité panneau avant" dans "LISTE DES PARAMÈTRES" à la page 35.

1. Affiche l'icône d'état de lecture. Voir le tableau ci-dessous.
2. Affiche divers types d'informations tels que le numéro de titre, le temps de lecture écoulé, le type de répétition, le type de menu, etc.

Lecture de l'icône d'état		Mode
Disque	Carte mémoire SD	
		La lecture est en cours
		Mode d'arrêt
		Mode pause
		Mode avance rapide
		Mode retour rapide
		Mode avance lente
		Chargement de support
		S'affiche tandis que la fonction de répétition est réglée
		S'affiche pendant l'affichage du menu d'accueil

par ex.:



Lecture du titre en cours.
Indique le numéro du titre en cours et le temps écoulé.



Le chapitre en cours est en mode répétition de chapitre.



Charger un disque.

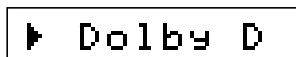

Lecture de Dolby Digital audio en cours.

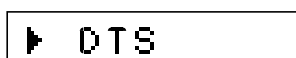

Lecture du DTS audio en cours.

Guide à l'Affichage Sur Écran

Menu Accueil

Lorsque vous allumez l'appareil, le menu accueil s'affichera automatiquement. Sinon, appuyez sur [ACCUEIL ▲].

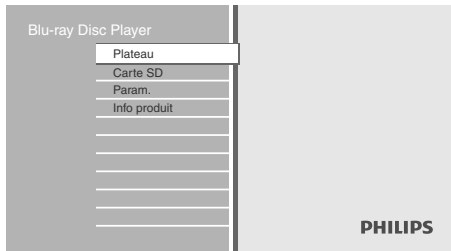

- "Plateau"** : Pour accéder à la liste des fichiers/ pistes ou à l'écran de filtrage de support
- "Carte SD"** : Pour accéder à la liste des fichiers ou à l'écran de filtrage de support
- "Param."** : Pour accéder aux menus de paramétrage
- "Info produit"** : Pour accéder aux informations relatives au produit

Écran Menu

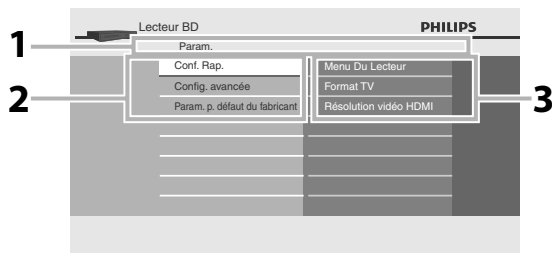

- 1. Répertoire**
Affiche la hiérarchie active.
- 2. Menus**
- 3. Options**
Affiche les options correspondant à l'objet en évidence sur la gauche, le cas échéant.

CONNEXIONS

Connexion à un Téléviseur

- 1 Sélectionnez la connexion appropriée, puis suivez l'instruction correspondante (A, B ou C) à la page suivante.

La meilleure (Prend en charge des résolutions jusqu'à 1080i^(*1) / 1080p^(*2), 1080p/24.)

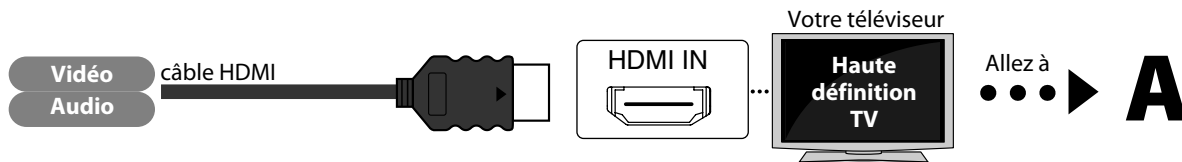

Pas besoin de connexion audio analogique.

(*1) 1080i : émet les données vidéo avec un taux de trame de 30 images par seconde.

(*2) 1080p : émet les données vidéo avec un taux de trame de 60 images par seconde.

Les câbles utilisés dans cette connexion ne sont pas fournis:

Veillez acheter les câbles nécessaires dans votre magasin le plus proche.

Le câble HDMI haute vitesse (également connu sous le nom de câble HDMI catégorie 2) est recommandé pour une meilleure compatibilité.

Meilleure (Prend en charge jusqu'à la résolution 1080i.)

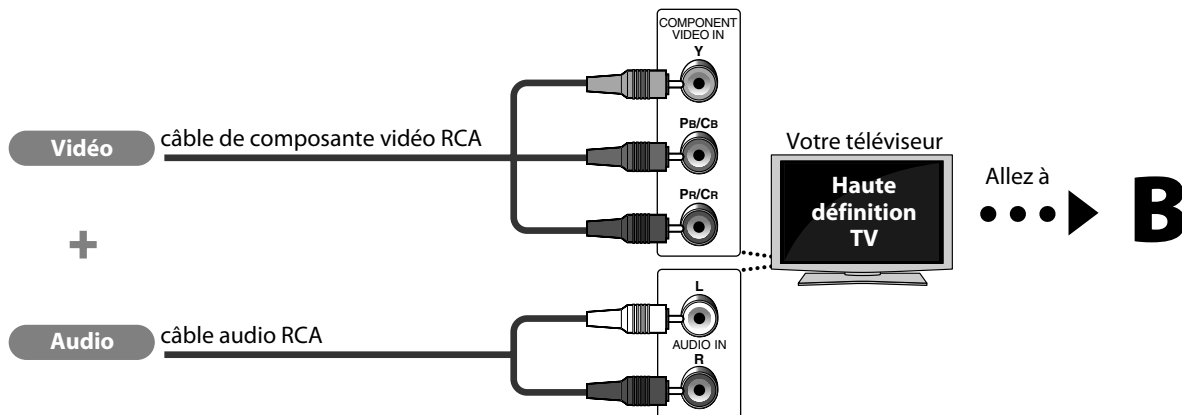

Les câbles fournis utilisés dans cette connexion sont les suivants:

- Câble audio RCA (G/D) x 1

Veillez acheter les autres câbles nécessaires dans votre magasin le plus proche.

De base (Prend en charge uniquement la résolution 480i.)

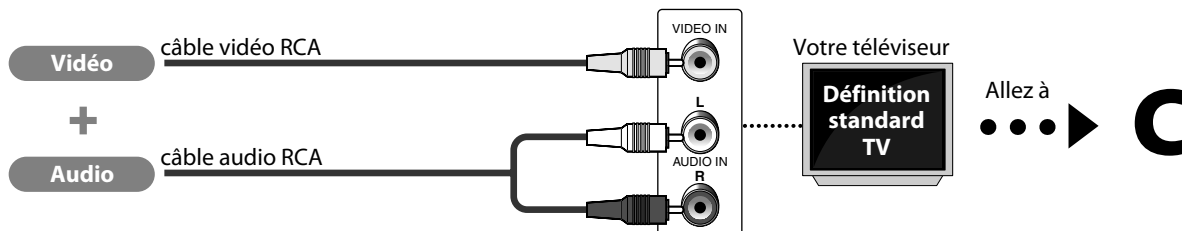

- Connectez cet appareil directement au téléviseur. Si les câbles audio / vidéo RCA sont connectés à un magnétoscope, les photos peuvent être déformées à cause du système de protection des droits d'auteur.

Les câbles fournis utilisés dans cette connexion sont les suivants:

- Câble audio RCA (G/D) x1
- Câble vidéo RCA x1

2 Connectez les câbles en suivant les descriptions ci-dessous.

Connexion HDMI vidéo / audio

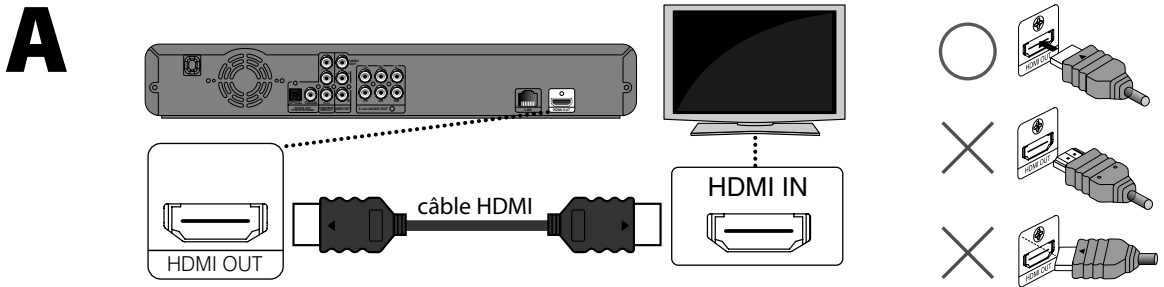

Connexion composante vidéo + audio standard

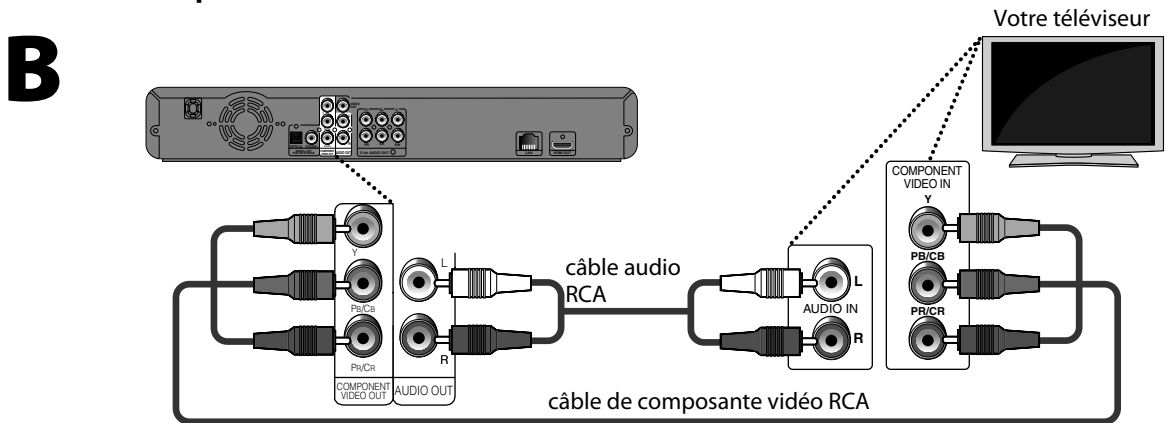

Connexion vidéo standard + audio standard

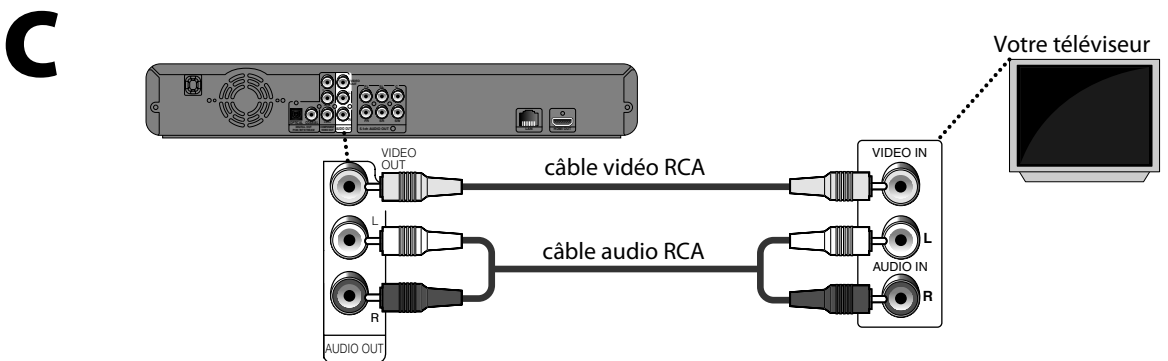

CONNEXIONS

Mode de Sortie HDMI et Signaux de Sortie Réels

Appuyez sur **[HDMI]** pour changer la résolution du signal vidéo sortant de HDMI OUT. La résolution de la vidéo change comme suit chaque fois que l'on appuie sur **[HDMI]** sur le panneau avant. Vous pouvez aussi changer le réglage dans "Résolution vidéo HDMI" menu réglages.

Afficheur du panneau avant	Résolution vidéo HDMI
480P	480 progressif
Appuyez sur [HDMI]	
720P	720 progressif
Appuyez sur [HDMI]	
1080i	1080 entrelacé
Appuyez sur [HDMI]	
1080P	1080 progressif
Appuyez sur [HDMI]	

Système de protection des droits d'auteur

Pour lire les images vidéo numériques d'un disque BD-vidéo ou DVD-vidéo par l'intermédiaire d'une connexion HDMI, il faut que tant le lecteur que le dispositif d'affichage (ou un amplificateur / récepteur AV) prennent en charge le système de protection des droits d'auteur appelé HDCP (système de protection du contenu numérique sur larges bandes supérieures). HDCP est une technologie de protection des copies qui inclut le chiffage des données et l'authentification de l'appareil AV connecté. Cet appareil prend en charge le protocole HDCP. Veuillez lire le mode d'emploi de votre dispositif d'affichage (ou amplificateur / récepteur AV) pour de plus amples informations.

Remarque

- Si vous utilisez un dispositif d'affichage incompatible avec HDCP, l'image ne s'affichera pas correctement.
- Les signaux audio du terminal HDMI (incluant la fréquence d'échantillonnage, le nombre de canaux et la longueur du débit binaire) peuvent être limités par le dispositif connecté.
- Parmi les moniteurs compatibles avec HDMI, certains ne permettent pas la sortie audio (par exemple, les projecteurs). Dans les connexions avec un appareil tel que celui-ci, les signaux audio ne sortent pas par le terminal de sortie HDMI.
- Quand le terminal HDMI de cet appareil est raccordé à un dispositif d'affichage compatible avec DVI-D (compatibilité HDCP) avec un câble de convertisseur HDMI-DVI, les signaux sont envoyés en sortie en RGB numérique.
- Appuyer sur **[HDMI]** ne fonctionne pas si le câble HDMI n'est pas connecté, ou quand il n'y a pas de signal vidéo sortant de la prise HDMI OUT.
- Appuyer sur **[HDMI]** ne fonctionne pas durant la lecture d'un BD-vidéo ou lorsque le menu de paramétrage est affiché.
- Lorsque vous faites une sélection, l'écran de télévision devient provisoirement vide avant de revenir comme avant. Appuyez sur **[HDMI]** plusieurs fois pour changer la résolution ou appuyez sur **▶ (LECTURE)]** sur le panneau avant et maintenez-le enfoncé 5 secondes pour rétablir le paramètre par défaut.

Connexion à un Système Audio

- Lorsque vous changez les connexions, tous les dispositifs doivent être éteints.
- Voir le manuel accompagnant les dispositifs externes pour en savoir davantage.

Connexion Audio Analogique à 2 Canaux

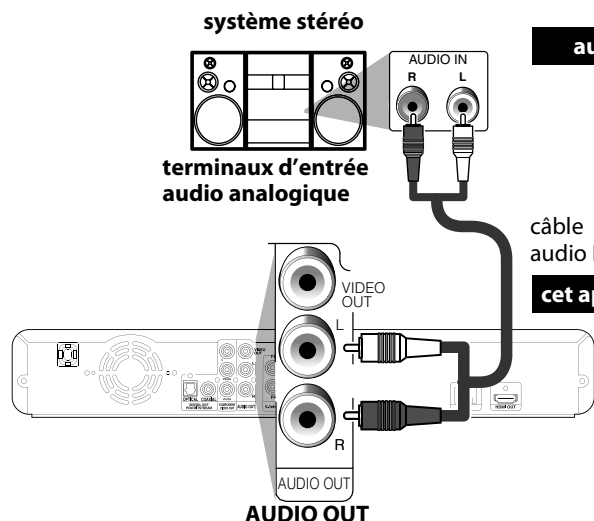

Connexion Audio Numérique

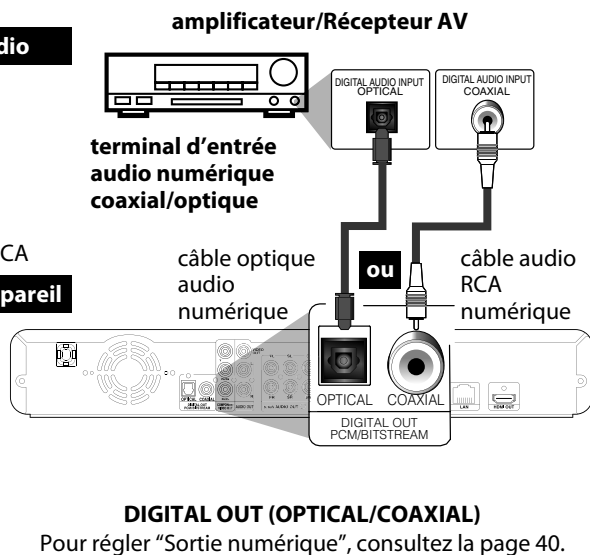

Pour régler "Sortie numérique", consultez la page 40.

Câble optique

- Le câble optique peut être endommagé lorsqu'il est plié en angles aigus. Assurez-vous que les câbles sont enroulés en boucles d'un diamètre de 6 pouces (15 cm) ou plus au moment de l'entreposage.
- Utilisez un câble de 9,8 pieds (3 m) ou plus court.
- Insérez fermement les fiches du câble dans les connecteurs pour établir les connexions.
- Si la fiche est poussiéreuse ou sale, nettoyez-la avec un tissu doux avant de l'insérer dans le connecteur.

Sortie audio de sortie analogique (prises 2 canaux)

	"Disque audio Blu-ray" →	"Audio Primaire uniquement"	"Sortie audio mixte"
Support ↓	Source audio ↓		
BD-vidéo	Dolby Digital	DownMix 2ch PCM	DownMix 2ch PCM
	Dolby Digital Plus	DownMix 2ch PCM* ¹	DownMix 2ch PCM* ¹
	Dolby TrueHD	DownMix 2ch PCM* ²	DownMix 2ch PCM* ²
	DTS	DownMix 2ch PCM	DownMix 2ch PCM
	DTS-HD	DownMix 2ch PCM* ³	DownMix 2ch PCM* ³
	LPCM	DownMix 2ch PCM	DownMix 2ch PCM
DVD vidéo	Dolby Digital	DownMix 2ch PCM	
	DTS	DownMix 2ch PCM	
	LPCM	PCM 2 canaux	
CD audio/ Windows Media™ Audio	PCM	PCM 2 canaux	
DivX®	Dolby Digital	DownMix 2ch PCM	
	PCM	PCM 2 canaux	
DTS-CD	DTS	DownMix 2ch PCM	

*1) Seul le sous-flux indépendant est décodé.

*2) Seul le sous-flux Dolby Digital est décodé.

*3) Seul le sous-flux principal est décodé.

CONNEXIONS

Connexion Audio Analogique à Multicanaux

amplificateur / récepteur AV avec prises d'entrée audio multicanaux.

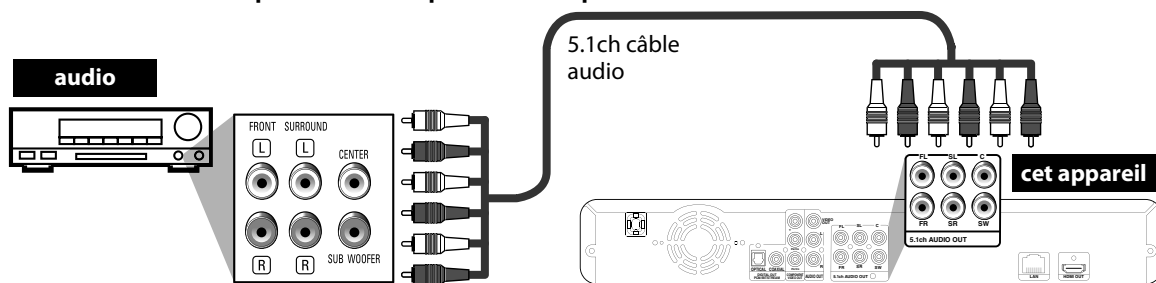

Pour régler les enceintes, voir "Audio analogique" à la page 35.

Sortie audio de sortie analogique (prises 5.1 canaux)

Support	"Disque audio Blu-ray" →	"Audio Primaire uniquement"	"Sortie audio mixte"
	Source audio		
BD-vidéo	Dolby Digital	Multi PCM	Multi PCM
	Dolby Digital Plus	Multi PCM* ¹	Multi PCM* ¹
	Dolby TrueHD	Multi PCM* ²	Multi PCM* ²
	DTS	Multi PCM	Multi PCM
	DTS-HD	Multi PCM* ³	Multi PCM* ³
	LPCM	DownMix 5.1ch PCM	DownMix 5.1ch PCM
DVD vidéo	Dolby Digital	Multi PCM	
	DTS	Multi PCM	
	LPCM	PCM 2 canaux	
CD audio/ Windows Media™ Audio	PCM	PCM 2 canaux	
DivX®	Dolby Digital	Multi PCM	
	PCM	PCM 2 canaux	
DTS-CD	DTS	Multi PCM	

*1) Seul le sous-flux indépendant est décodé.

*2) Seul le sous-flux Dolby Digital est décodé.

*3) Seul le sous-flux principal est décodé.

HDMI Connexion audio

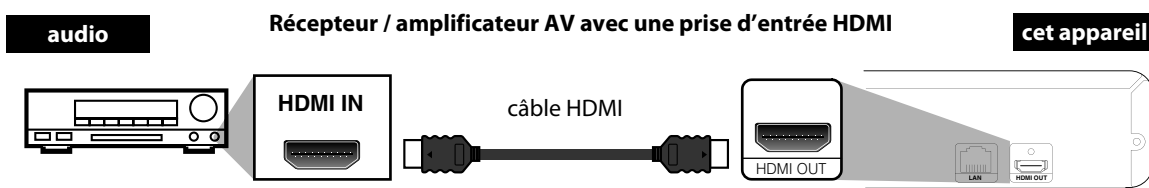

Pour régler "Audio HDMI" consultez la page 39.

Les câbles fournis utilisés dans ces connexions sont les suivants:

- câble audio RCA (G/D) x 1

Veillez acheter les autres câbles nécessaires dans votre magasin le plus proche.

Connexion réseau avec LAN

- Vous pouvez utiliser un disque qui offre la fonction BD-Live si vous branchez l'appareil à l'Internet.
(Pour en savoir plus sur BD-Live, veuillez consultez la page 29)

Équipement de télécommunications (modem, etc.)

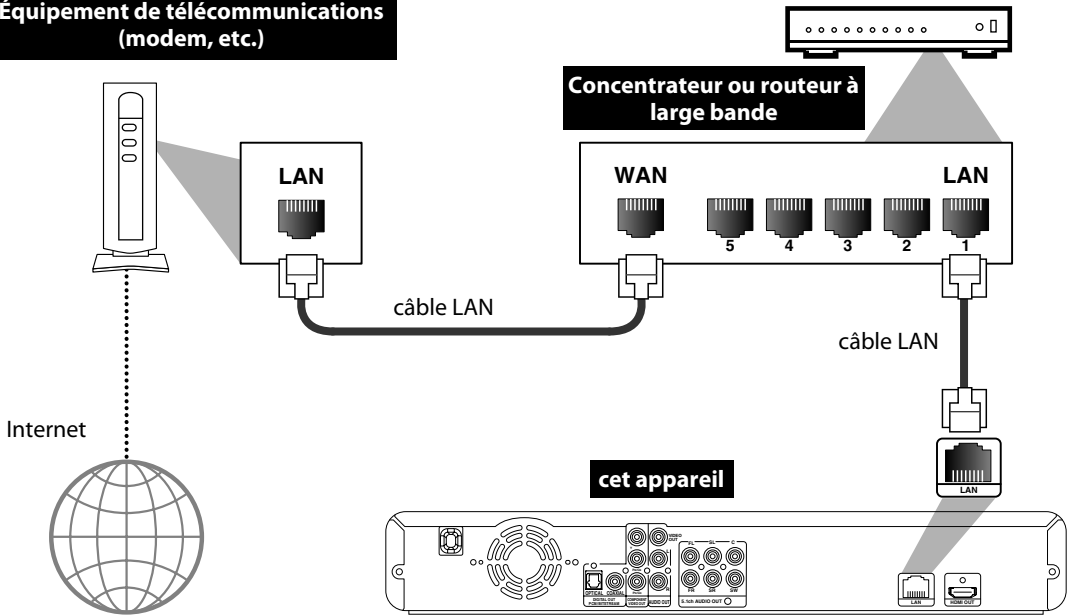

Les câbles utilisés dans cette connexion ne sont pas fournis:

Veuillez acheter les câbles nécessaires dans votre magasin le plus proche.

Remarque

- Après avoir établi la connexion à l'Internet, réglez les paramètres de réseau nécessaires.
- N'insérez pas d'autre câble que le câble LAN au terminal LAN pour éviter d'endommager l'appareil.
- Si votre équipement de télécommunications (modem, etc.), ne possède pas les fonctions de routeur à large bande, connectez un routeur à large bande.
- Si votre équipement de télécommunications (modem, etc.), possède les fonctions de routeur à large bande, mais il n'y a pas de port disponible, utilisez un concentrateur.
- Pour un routeur à large bande, utilisez un routeur qui prend en charge 10BASE-T/100BASE-TX.
- Ne connectez pas directement votre PC au terminal LAN de cet appareil.
- Pour la configuration du réseau, reportez-vous à "Connexion Réseau" à la page 43.

AVANT DE COMMENCER

Après avoir terminé toutes les connexions, vous devez trouver le canal d'affichage (canal d'entrée externe) sur votre téléviseur.

Trouver le Canal d'Affichage sur Votre Téléviseur

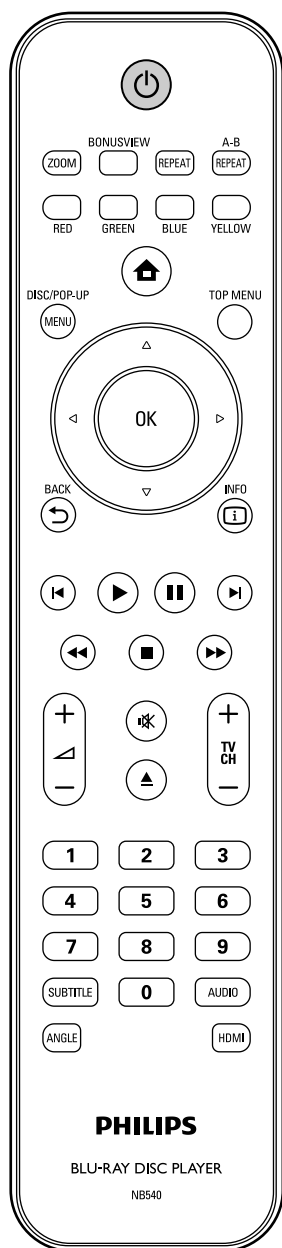

1 Après avoir fait toutes les connexions nécessaires, appuyez sur [EN VEILLE 

2 Allumez votre téléviseur.

3 Appuyez sur le bouton de la télécommande du téléviseur qui permet d'accéder au canal d'entrée externe. Il peut être dénommé "SOURCE", "AV" ou "SELECT" (voir le manuel d'utilisation de votre téléviseur). Ou bien appuyez sur "2" sur la télécommande du téléviseur, puis appuyez sur le sélecteur de canal vers le bas plusieurs fois, jusqu'à ce que vous voyiez l'écran de démarrage PHILIPS.



Il s'agit du bon canal (canal d'entrée externe).

- Si un certain laps de temps s'est écoulé depuis que vous avez allumé l'appareil, vous pourriez voir le menu d'accueil au lieu de l'image d'ouverture PHILIPS.

Menu accueil:

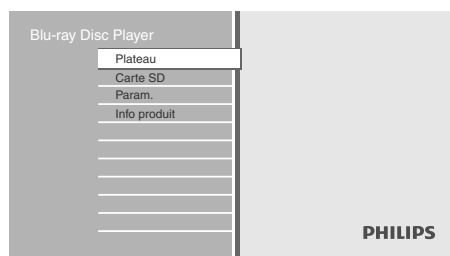

Information sur la lecture

Avant de commencer la lecture d'un disque, lire les informations suivantes.

Disques et Fichiers Lisibles

Cet appareil est compatible avec la lecture des disques / fichiers suivants. Pour lire un disque / fichier, assurez-vous que celui-ci est conforme aux exigences en matière de code régional et de systèmes de couleur décrits ci-après. Vous pouvez lire les disques qui portent les logos suivants. La lecture des autres types de disques n'est pas garantie.

Disques lisibles	Logos
Disque Blu-ray - BD-vidéo - BD-RE* (ver. 2.1) (Enregistré en format BDMV) - BD-R* (ver. 1.1/1.2/1.3) (Enregistré en format BDMV) (Les disques non finalisés peuvent ne pas être lus.)	
DVD vidéo	
DVD-RW (Disques finalisés en mode vidéo seulement)	
DVD-R (Disques finalisés en mode vidéo seulement)	
CD-DA (CD audio)	
CD-RW	
CD-R	
DTS-CD	-

(*) En raison de l'évolution intentionnelle des disques Blu-ray contrôlée par l'autorité de normalisation, la société n'est pas en mesure de garantir ou assurer la lecture des extensions futures du format des disques en question sur ce produit.

Fichiers lisibles	Support
DivX®	DVD-RW/-R CD-RW/-R
Windows Media™ Audio	DVD-RW/-R CD-RW/-R Carte mémoire SD (y compris SDHC) Carte miniSD Carte microSD
JPEG	

- Produit officiel certifié DivX®; Prend en charge la lecture de toutes les versions de vidéo DivX® (y compris DivX® 6) et les fichiers DivX® standard.
- Les disques qui contiennent les fichiers DivX® ayant la caractéristique DivX® GMC (Compensation globale de mouvement), qui représente une fonction complémentaire de DivX®, ne peuvent pas être lus par cet appareil.
- Cet appareil ne peut pas lire les contenus de disque protégés par la Windows Media™ gestion des droits numériques (DRM).

Cartes lisibles	Fichiers / données lisibles
Carte mémoire SD (8 Mo - 2 Go)	WMA, JPEG, commentaire
Carte mémoire SDHC (4 Go - 8 Go)	en mode incrustation d'image, sous-titres ou autres extras pour BD-ROM
Carte miniSD (8 Mo - 2 Go)	Ver. 2 (profil 2.0/ profil 1.1)
Carte microSD (8 Mo - 2 Go)	

Remarque sur la carte mémoire SD

- Cet appareil prend en charge la carte mémoire SD avec le système de fichiers FAT12/ FAT16 et la carte mémoire SDHC avec le système de fichiers FAT32.
- Cet appareil ne prend pas en charge le système de fichiers NTFS.
- Cet appareil pourrait ne pas lire les cartes mémoire SD formatées sur un ordinateur. Si tel est le cas, veuillez reformater la carte mémoire SD de l'appareil et essayer de nouveau.
- Cet appareil ne prend pas en charge la carte mémoire miniSDHC et microSDHC.
- Pour la carte miniSD et microSD, un adaptateur est nécessaire.



- Certaines parties de ce produit sont protégées par le droit d'auteur et sont fournies sous licence par ARIS / SOLANA / 4C.
- Veuillez garder les cartes mémoire SD dans leur étui, lorsque vous ne les utilisez pas.
- N'essayez pas d'ouvrir ou de modifier la carte.
- Ne touchez pas la surface des terminaux avec les doigts ou des métaux.
- Ne pas attacher des étiquettes ou des autocollants supplémentaires sur les cartes.
- Ne pas retirer l'étiquette de la carte mémoire SD.
- Cet appareil reconnaît 8 caractères maximum du nom de fichier dans la Carte Mémoire SD. Les caractères après le 8ème ne seront pas affichés.

INFORMATIONS RELATIVES À LA LECTURE

Disques et Fichiers illisibles

Les disques suivants ne peuvent pas être lus par cet appareil.

- CD-ROM
- DVD-RAM
- DVD-audio
- HD DVD
- disque non finalisé
- BD-RE (ver.1.0)
- BD-RE (ver.2.1) (enregistré en format BDAV)
- BD-R (ver.1.1/1.2/1.3) (enregistré en format BDAV)
- Super CD audio - Seul le son sur la couche du CD peut être entendu. Le son sur la couche haute densité Super CD audio ne peut pas être entendu.
- La lisibilité des disques doubles n'est pas garantie.
- CD-I (disque compact interactif)
- VSD (disque vidéo simple)
- CD vidéo
- SVCD

Systèmes de couleurs

BD-vidéo et DVD vidéo sont enregistrés dans différents systèmes de couleurs dans les différents pays du monde. Le système de couleurs le plus courant est NTSC (qui est utilisé principalement aux États-Unis et au Canada). Cet appareil utilise le système de couleurs NTSC, par conséquent, le disque lu doit être enregistré dans le système NTSC. L'appareil ne peut pas lire les disques enregistrés dans un autre système de couleurs.

Codes Régionaux

Cet appareil a été conçu pour lire BD-vidéo pour la région "A" et DVD vidéo pour la région "1" ou "ALL". L'appareil ne peut pas lire BD-vidéo ou DVD vidéo qui sont étiquetés pour d'autres régions. Repérez les symboles qui se trouvent sur la droite de votre BD-vidéo ou DVD vidéo. Si ces symboles de région n'apparaissent pas sur votre BD-vidéo ou DVD vidéo, cet appareil ne peut pas lire le disque. La lettre ou le chiffre à l'intérieur du globe désigne la région dans le monde. Un BD-vidéo ou un DVD vidéo étiqueté pour une région en particulier ne peut être lu que sur un appareil portant le même code de région.

BD-vidéo



DVD vidéo





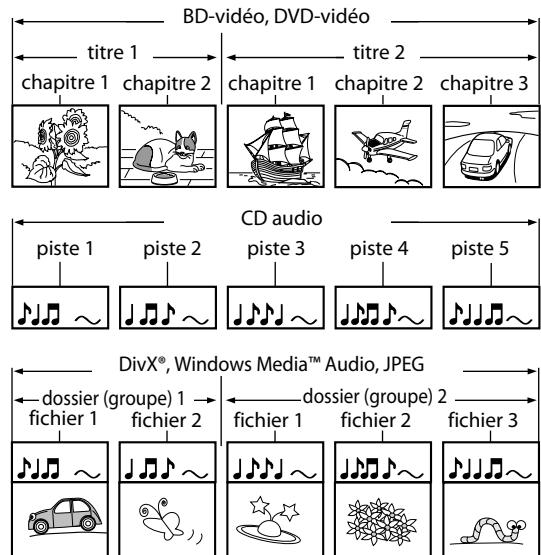

Conseils Relatifs à la Lecture d'un Disque

Le contenu du disque est généralement divisé en sections ou dossiers (groupes de titres/fichiers), comme ci-dessous.



Description des Icônes

- [] : icône groupe (dossier)
- [] : icône retour groupe (dossier)
- [] : icône fichier vidéo
- [] : icône fichier musical
- "Dossiers" se rapporte aux groupes de fichiers.
- "Pistes" renvoie aux contenus enregistrés sur le CD audio.
- "Fichiers" renvoie au contenu d'un disque enregistré en format DivX®, Windows Media™ Audio ou JPEG.

Remarque

- Les caractères ne pouvant être reconnus seront remplacés par des "□".
- Pour les DVD et les cartes SD, ce dispositif peut reconnaître jusqu'à 999 groupes (dossiers), et 9999 pistes / fichiers.
- Pour les CD, ce dispositif peut reconnaître jusqu'à 255 groupes (dossiers), et 999 pistes / fichiers.

Guide à la Liste de Fichier

Liste des pistes de CD audio

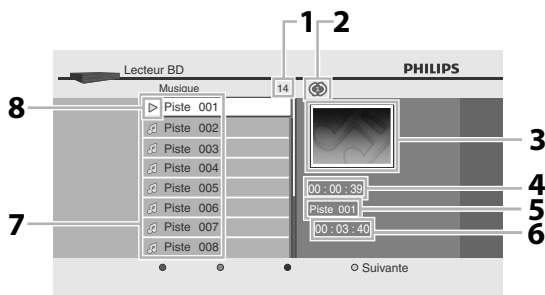

- 1) Nombre total de pistes
- 2) État de répétition
- 3) Image
- 4) Temps écoulé de lecture de la piste active
- 5) Lecture de la piste correspondant au numéro
- 6) Temps total de la piste active
- 7) Liste de pistes
- 8) État de lecture

Liste de Fichiers de Mode Vidéo/Musique

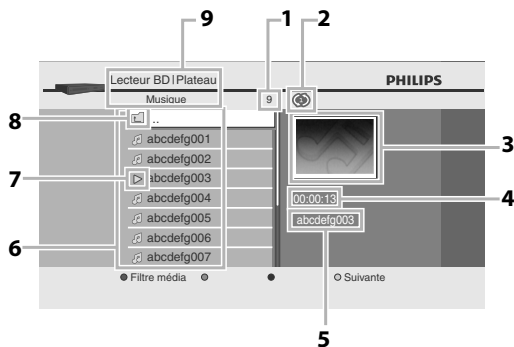

- 1) Nombre de contenus dans la hiérarchie active
- 2) État de répétition (mode musique seulement)
- 3) Image
- 4) Temps écoulé de lecture de la piste active
- 5) Nom du fichier actif
- 6) Liste des groupes (dossiers)/fichiers
- 7) État de lecture
- 8) Dossier racine
- 9) Répertoire

Liste de Fichiers en Mode Image

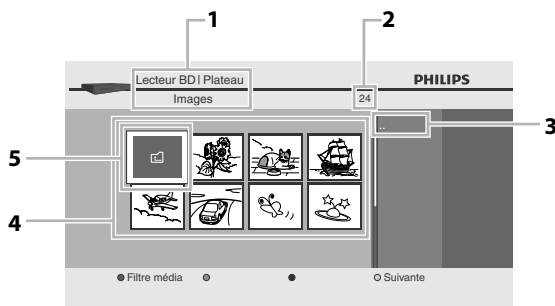

- 1) Répertoire
- 2) Nombre de contenus dans la hiérarchie active
- 3) Nom du fichier actif
- 4) Liste des groupe (dossiers)/fichiers (vignettes)
- 5) Dossier racine

Comment Insérer un Disque

- 1) Appuyez sur [OUVRIR/FERMER ▲] pour ouvrir le tiroir à disque.
- 2) Placez le disque sur le tiroir à disque, l'étiquette tournée vers le haut.

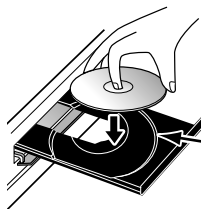

Alignez le disque avec le guide du tiroir.

* Assurez-vous que le disque est compatible avec cet appareil. (Voir page 19 pour la liste des disques compatibles).

- 3) Appuyez sur [OUVRIR/FERMER ▲] pour fermer le tiroir à disque.

Il faudra peut-être un moment pour télécharger le disque.

Pour éjecter le disque:

Appuyez sur [OUVRIR/FERMER ▲] pour ouvrir le tiroir à disque.
Enlevez le disque.
Appuyez sur [OUVRIR/FERMER ▲] pour fermer le tiroir à disque.

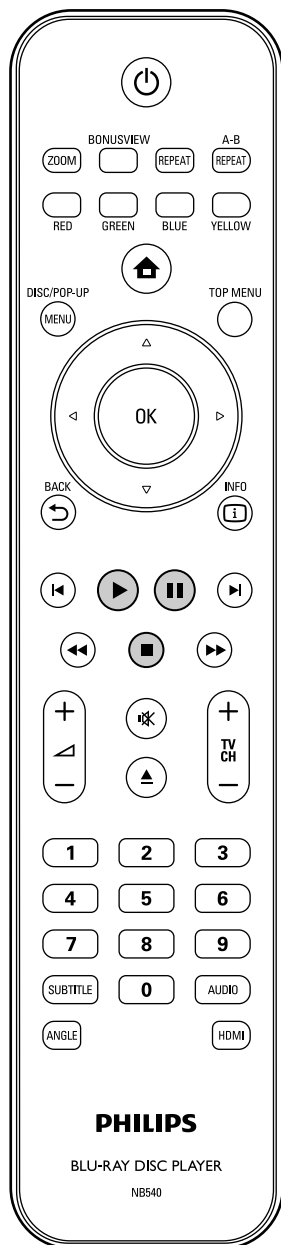

1 Insérez un disque (voir page 21 sur la manière d'insérer un disque).

2 La lecture pourrait être automatiquement lancée.

Sinon, appuyez sur **[LECTURE ►]**.

Certains disques peuvent afficher un titre ou un menu de disque. Dans ce cas, reportez-vous à "Utilisation du Menu Titre / Disque" à la page 26.

Pour mettre la lecture en pause:

Appuyez sur **[PAUSE ■■]**.

Pour reprendre la lecture normale:

Appuyez sur **[LECTURE ►]**.

Pour arrêter la lecture:

Appuyez sur **[ARRÊT ■]**.

La lecture sera en mode Reprise-Marche-Arrêt et le menu d'accueil s'affichera.

<Mode Reprise-Marche-Arrêt>

Lorsque vous appuyerez sur **[LECTURE ►]** la prochaine fois, la lecture commencera au point où elle avait été arrêtée.

Remarque

- La lecture s'arrêtera et le menu principal s'affichera lorsque vous appuyerez sur **[ACCUEIL ▲]**.
- Pour l'application BD Java, cette fonction (Reprise-Marche-Arrêt) n'est pas disponible.
- Si vous appuyez sur **[OK]** au lieu de **[LECTURE ►]**, la lecture peut recommencer depuis le début du disque même en mode Reprise-Marche-Arrêt.
- Vous pouvez également commencer au début du disque si vous appuyez sur **[PRÉC. ◀]** lorsque le message de reprise s'affiche.
- Le message de reprise peut s'effacer en appuyant sur **[BACK ↶]**.
- Le mode Reprise-Marche-Arrêt (Reprendre Où Arrêté) reste actif même après avoir éteint l'appareil, mais sera annulé lors de l'éjection du disque.

Lecture d'un CD Audio ou d'un Disque avec des Fichiers DivX®/Windows Media™ Audio/JPEG

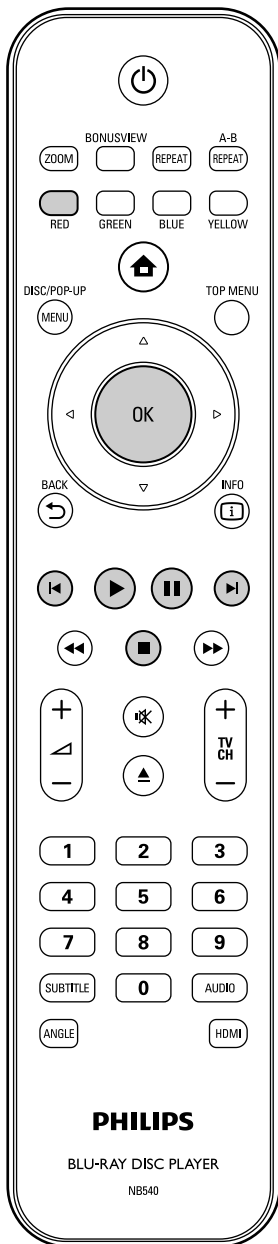

Comment parcourir la liste de Pistes/Fichiers

- Utilisez [**▲** / **▼**] pour déplacer la zone de mise en évidence vers le haut ou vers le bas dans la liste.
- Pour accéder aux fichiers d'un groupe (dossier), sélectionnez le groupe (dossier) désiré, puis appuyez sur [**OK**].
- Appuyez sur [**◀**], ou surlignez [**☐**], puis appuyez sur [**OK**] pour revenir à l'hierarchie précédente.
- Appuyez sur [**◀**] pour revenir à l'écran précédent.
- Appuyez sur [**BLUE**] ou [**YELLOW**] pour changer la page de la liste.
- Appuyez sur [**RED**] pour retourner sur l'écran de filtrage de support.
- Appuyez sur [**ACCUEIL** **▲**] pour revenir au menu d'accueil.

Spécifications recommandées:

<DivX®>

Produit officiel certifié DivX®

- Codec lisible des fichiers AVI : DivX® 3.x, DivX® 4.x, DivX® 5.x, DivX® 6.x
- Taille maximale de la vidéo : 720 x 480 @30 fps
720 x 576 @25 fps
- Fréquence d'échantillonnage : 8 kHz - 48 kHz d'audio
- Type audio : MPEG1 couche audio 2, Dolby Digital

<Windows Media™ Audio >

- Fréquence : 32 kHz, 44,1 kHz ou 48 kHz d'échantillonnage
- Débit binaire constant : 48 kbps - 192 kbps

<JPEG>

Résolution

- Limite supérieure : 2 560 x 1 900 points (le sous-échantillonnage est 4:4:4)
: 5 120 x 3 840 points (le sous-échantillonnage est jusqu'à 4:2:2)
- Limite inférieure : 32 x 32 points
- Taille maximale du fichier : 5 MB d'image

Restrictions du nombre de dossiers / fichiers:

<DVD et carte SD>

- 999 dossiers (groupes) et 9 999 fichiers.

<CD>

- 255 dossiers (groupes) et 999 pistes / fichiers.

1 Insérez un disque (voir page 21 sur la manière d'insérer un disque).

- Le menu d'accueil s'affiche automatiquement.

2 Tout en sélectionnant "Plateau", appuyez [OK]. L'écran de filtrage de support s'affiche.

- Pour les CD audio, passez à l'étape 4.

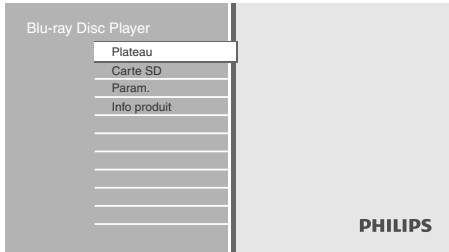

3 Sélectionnez le type de fichier que vous voulez jouer dans l'écran de filtrage de support. Appuyez ensuite sur [OK] pour afficher la liste de fichiers.

- "Video"** : Si vous souhaitez lire des fichiers vidéo tels que DivX®, sélectionnez "Video".
- "Musique"** : Si vous souhaitez lire des fichiers musicaux tels que Windows Media™ Audio, sélectionnez "Musique".
- "Images"** : Si vous souhaitez lire des images de type JPEG, sélectionnez "Images".

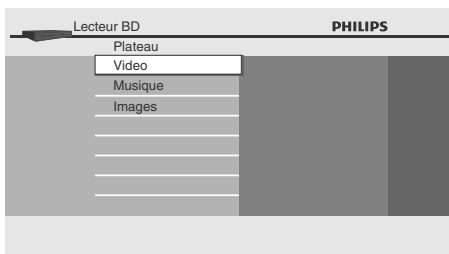

4 Sélectionnez le groupe (dossier), la piste ou le fichier que vous souhaitez lire. Appuyez ensuite sur [LECTURE ►] ou [OK] pour commencer la lecture.

Consultez "Comment parcourir la liste de Pistes/Fichiers" à la page 23.

Pour passer à la piste ou au fichier suivant:
Appuyez sur [SUIV. ►].

Pour passer à la piste ou au fichier précédent:

Appuyez sur [PRÉC. ◀].

Pour mettre la lecture en pause:

Appuyez sur [PAUSE II].

Pour reprendre la lecture normale:

Appuyez sur [LECTURE ►].

Pour arrêter la lecture:

Appuyez sur [ARRÊT ■].

La lecture entre en mode Reprise-Marche-Arrêt.

<Mode Reprise-Marche-Arrêt pour **CD audio/DivX®**>

La lecture recommencera au point où elle s'était arrêtée la prochaine fois que vous appuierez sur [LECTURE ►].

Si vous appuyez sur [OK] au lieu de [LECTURE ►], la lecture recommencera dès le début de la piste au lieu de reprendre du point d'arrêt.

<Mode Reprise-Marche-Arrêt pour **Windows Media™ Audio/JPEG**>

La lecture commencera dès le début du fichier en cours la prochaine fois que vous appuyez sur [LECTURE ►] ou [OK].

Pour retourner à l'écran de filtrage de support:

Appuyez sur [RED] en mode Reprise-Marche-Arrêt.

Remarque

- La lecture s'arrêtera et le menu principal s'affichera lorsque vous appuierez sur [ACCUEIL ▲].

Lecture de la Carte Mémoire SD

WINDOWS
MEDIA
AUDIO

JPEG

Vous pouvez lire les fichiers WMA/JPEG dans une carte mémoire SD.

Grâce à la carte mémoire SD, vous pouvez également profiter des fonctions suivantes.

- Contenu supplémentaire spécial pour BD-ROM profil 1 ver. 1.1. (Pour en savoir plus sur le contenu supplémentaire spécial, consultez le manuel d'instructions fourni avec le disque.)
- Fonction BD-Live (BD-ROM ver. 2 profil 2.0). (Pour en savoir plus sur BD-Live, consultez la page 29.)

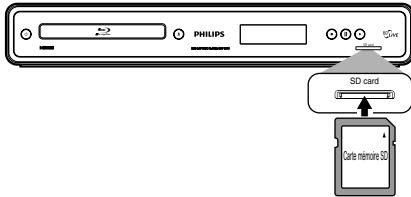

- 1** Insérez une carte SD et ensuite appuyez sur [ACCUEIL ▲].
- 2** Tout en sélectionnant "Carte SD", appuyez [OK]. L'écran de filtrage de support s'affiche.
- 3** Sélectionnez le type de fichier que vous voulez jouer dans l'écran de filtrage de support. Appuyez ensuite sur [OK] pour afficher la liste de fichiers.
- 4** Suivez l'étape 4 dans "Lecture d'un CD Audio ou d'un Disque avec des Fichiers DivX®/Windows Media™ Audio/JPEG" à la page 23.
Pour retirer la carte mémoire SD:
En mode arrêt, poussez doucement la carte mémoire SD, puis retirez-la lentement.

Remarque

- En mode "Carte SD", l'information de reprise sera effacée lorsque:
 - [ARRÊT ■] est enfoncé lorsque le mode Reprise-Marche-Arrêt est activé.
 - la carte mémoire SD est retirée.
 - l'appareil est mis en mode de veille.
- Ne pas retirer la carte mémoire SD et ne pas mettre l'appareil en mode de veille lors de la lecture du contenu de la carte. Cela peut causer un dysfonctionnement ou une perte de données de la carte.
- Ne pas supprimer les dossiers ou les fichiers sur la carte mémoire SD à partir de votre ordinateur. Cet appareil pourrait ne pas lire les cartes mémoire SD formatées sur un ordinateur.

Au Sujet de DivX® et DivX® VOD

DivX

Conseil pour l'achat ou la location du produit officiel certifié DivX®

- Lorsque vous achetez ou louez un fichier DivX® par l'intermédiaire du site officiel du vidéo DivX®, ce qu'on appelle des services DivX® Vidéo sur demande (VOD), un code d'enregistrement est requis chaque fois que vous obtenez le nouveau fichier de la part des services DivX® VOD. Consultez "DivX® VOD" dans "LISTE DES PARAMÈTRES" à la page 36.

Erreurs possibles**"Cette location dispose encore de 0 visions. Voulez-vous utiliser une de vos 0 visions maintenant ?"**

Sur certains fichiers DivX® VOD il y a des restrictions quant aux nombres de lecture limités. Vous ne pouvez pas les lire au-delà de la limite.

"Le lecteur n'est pas autorisé à lire cette vidéo."

Vous ne pouvez pas lire les fichiers DivX® VOD obtenus avec différents codes d'enregistrement sur cet appareil.

"Cette location est expiré."

Vous ne pouvez pas lire les fichiers DivX® VOD dont la période de location est expirée.

"Ce lecteur n'accepte pas ce format video."

Cet appareil ne peut pas lire des fichiers DivX® dont la taille d'image dépasse 720 x 480 @ 30 fps ou 720 x 576 @ 25 fps.

Remarque

- Un fichier ayant une extension ".avi" et ".DivX" est appelé un fichier DivX®. Tous les fichiers ayant une extension ".avi" sont reconnus comme MPEG4.
- Pour un CD-RW/-R, un maximum de 255 groupes (dossiers) ou 999 fichiers peut être reconnu.
- Pour un DVD-RW/-R un maximum de 999 groupes (dossiers) ou 9 999 fichiers peut être reconnu.
- La 10ème hiérarchie, ainsi que les plus profondes, ne peuvent pas être affichées.
- Les caractères ne pouvant être reconnus seront remplacés par des "□".
- Lors de la lecture de fichiers enregistrés dans les débits binaires élevés, les images peuvent être interrompues dans certains cas.
- Bien que le logo DivX® a été obtenu pour cet appareil, celui-ci peut ne pas être capable de lire certaines données, en fonction des caractéristiques, des débits ou des paramètres du format audio, etc.
- Les fichiers DivX® dont la taille dépasse 2 Go ne peuvent pas être lus.
- Si un fichier DivX® de grande taille est sélectionné, cela peut prendre un certain temps pour démarrer la lecture (parfois plus de 20 secondes).
- Si les fichiers DivX® inscrits sur un CD-RW/-R ne peuvent pas être lus, réinscrivez les sur un DVD-RW/-R et essayez de les lire.
- Les DVD DivX® gravés multisession ne peuvent pas être lus par cet appareil.
- Pour en savoir plus sur DivX®, veuillez visiter <http://www.divx.com>.

Lecture de DivX® avec des Sous-titres Externes DivX®

DivX®

Les sous-titres créés par l'utilisateur peuvent être affichées au cours de la lecture du DivX®.

- 1) **Suivez les étapes 1 à 3 dans la "Lecture d'un CD Audio ou d'un Disque avec des Fichiers DivX® / Windows Media™ Audio/JPEG" à la page 23.**
- 2) **Sélectionnez le fichier que vous voulez lire, ensuite appuyez sur [GREEN].**

La liste des sous-titres s'affichera.

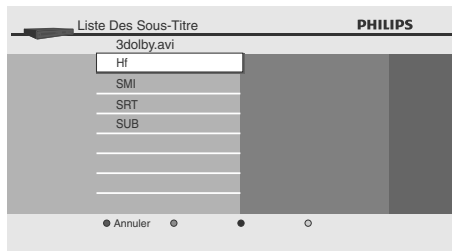

- "Sous-Titre" n'apparaît à côté de l'icône "Vert" que lorsque le sous-titrage DivX® est disponible pour le fichier sélectionné.
- Si vous appuyez sur [LECTURE ►] ou [OK] au lieu de [GREEN], la lecture sans sous-titrage commencera.
- 3) **Sélectionnez le fichier de sous-titrage souhaité, ensuite appuyez sur [LECTURE ►] ou [OK].**
La lecture du fichier DivX® avec sous-titrage DivX® commencera.

Remarque

- Pour utiliser cette fonction, les conditions suivantes doivent être satisfaites.
 - Le fichier de lecture et le fichier de sous-titres doivent porter le même nom.
 - Le fichier de lecture et le fichier de sous-titres doivent se trouver dans le même dossier.
 - Seuls les fichiers de sous-titres ayant les extensions suivantes sont prises en charge; .smi (.SMI), .srt (.SRT), .sub (.SUB), .ass (.ASS), .ssa (.SSA), .txt (.TXT). (.sub (.SUB) et .txt (.TXT) peuvent ne pas être reconnus.)
 - Les sous-titres qui dépassent le temps de lecture du fichier DivX® ne seront pas affichés.
- Si le fichier de sous-titres DivX® contient plus d'une langue de sous-titrage, vous pouvez passer de l'une à l'autre en appuyant sur [SUBTITLE] à plusieurs reprises.

Utilisation du Menu Titre / Disque



Certains disques BD-vidéo ou DVD-vidéo peuvent contenir un menu de titre décrivant le contenu du disque ou un menu de disque vous guidant parmi les diverses fonctions disponibles sur le disque.

Avec de tels disques, un menu de titres ou un menu de disque peut apparaître automatiquement lorsque vous insérez le disque. Sinon, appuyez sur [TOP MENU] ou sur [DISC MENU / POP-UP MENU] pour afficher le menu. Voir le manuel du disque sur la manière de parcourir le menu.

Remarque

- Les menus varient selon les disques. Veuillez vous reporter aux informations accompagnant le disque pour de plus amples informations.
- [TOP MENU] ou [DISC MENU / POP-UP MENU] pourrait ne pas fonctionner avec certains disques.

Avance Rapide / Retour Rapide



- 1) Pendant la lecture, appuyez sur [AV.RAP. ►►] plusieurs fois pour avancer en mode rapide. Pendant la lecture, appuyez sur [REBOB. ◀◀] plusieurs fois pour retourner en arrière en mode rapide.

Chaque fois que vous appuyez sur [AV.RAP. ►►] ou sur [REBOB. ◀◀], la vitesse de lecture change.

- Pour les BD et les DVD, la vitesse change à 5 niveaux différents.
- Pour les CD audio, DivX®, et Windows Media™ Audio, la vitesse change à 3 niveaux différents.

- 2) Appuyez sur [LECTURE ►] pour reprendre la lecture normale.

Remarque

- Pour certains fichiers DivX®, le mode avance rapide/retour rapide peut ne pas fonctionner.

Avance Lente Lecture



- 1) Pendant la lecture, appuyez sur [PAUSE ||]. Appuyez ensuite sur [AV.RAP. ►►]. Chaque fois que vous appuyez sur [AV.RAP. ►►], la vitesse de lecture change à 3 niveaux différents.

- 2) Appuyez sur [LECTURE ►] pour reprendre la lecture normale.

Remarque

- Seule l'avance lente est disponible.
- Pour certains fichiers DivX®, le mode avance lente peut ne pas fonctionner.

Lecture Pas à Pas



- 1) En mode pause, appuyez sur [PAUSE ||] de façon répétée. Chaque fois que vous appuyez sur [PAUSE ||], la lecture avancera pas à pas.
- 2) Appuyez sur [LECTURE ►] pour reprendre la lecture normale.

Remarque

- Seule l'avance pas à pas est disponible.

Zoom



Pendant la lecture, vous pouvez faire un zoom avant sur l'image.

- 1) Pendant la lecture, appuyez sur [ZOOM] plusieurs fois. Chaque fois que vous appuyez sur [ZOOM], le facteur d'agrandissement change.

par ex.: DVD-vidéo

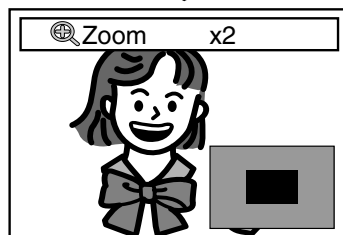
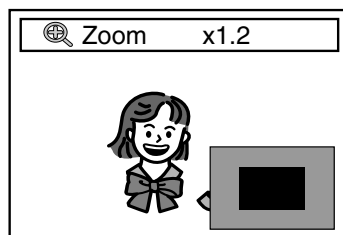

- 2) Vous pouvez vous déplacer sur l'image agrandie avec [▲ / ▼ / ◀ / ▶].

La boîte grise avec une boîte bleue intérieure affichée dans l'angle inférieur droit de l'image agrandie sert de guide de position. La boîte bleue intérieure indique la zone d'agrandissement. (Non disponible pour lecture en JPEG.)

Remarque

- Pour les fichiers JPEG, un diaporama de l'image en zoom n'est pas possible.
- Il est possible que, sur certains fichiers DivX®, le zoom ne soit pas disponible.
- Pour les fichiers DivX® et JPEG, le zoom 4x n'est pas disponible.
- Pour certains DVD, le zoom 4x n'est pas disponible.
- [ZOOM] ne fonctionne pas lors de la lecture d'un BD-vidéo.
- [ZOOM] ne fonctionne pas lorsque le menu du DVD est affiché.

Répétition de la Lecture



La disponibilité de la fonction de répétition varie selon les disques.

1) Pendant la lecture, appuyez sur [REPEAT] plusieurs fois pour sélectionner la fonction souhaitée de répétition.

MODE RÉPÉTITION	SUPPORT DISPONIBLE
Répétition de chapitre	
Répétition du chapitre en cours de lecture.	BD-vidéo/DVD-vidéo
Répétition de titre	
Répétition du titre en cours de lecture.	BD-vidéo/DVD-vidéo
Répétition de piste	
Répétition de la piste en cours de lecture.	CD audio/DTS-CD/DivX®/Windows Media™ Audio/JPEG
Tout répéter	
La lecture de toutes les pistes sur le média sera répétée.	CD audio/DTS-CD
Répétition de groupe	
La lecture du groupe (dossier) sera répétée.	DivX®/Windows Media™ Audio/JPEG
Répétition aléatoire (CD audio)	
Répète la lecture aléatoire.	CD audio/DTS-CD
Répétition aléatoire (Windows Media™ Audio/JPEG)	
Répète la lecture aléatoire dans un dossier.	DivX®/Windows Media™ Audio/JPEG

Remarque

- Le réglage de répétition sera annulé lorsque vous arrêtez la lecture.
- Si vous appuyez sur [REPEAT A-B] quand le réglage de répétition pour la lecture d'un BD, d'un DVD ou d'un CD est activé, ce réglage sera annulé.
- Lorsque le réglage de répétition est activé pour un dossier de WMA, il sera annulé si vous choisissez un autre dossier de WMA pour la lecture.

A-B Répété



Vous pouvez relire une certaine partie (entre le point A et le point B) de façon répétée.

1) Pendant la lecture, appuyez sur [REPEAT A-B] une fois au point où vous voulez placer le point A.

2) Pendant la lecture, appuyez sur [REPEAT A-B] une fois au point où vous voulez placer le point B.

Dès que vous définissez votre point B, la lecture répétée de la partie entre le point A et le point B commencera.

Pour annuler la répétition A-B:

Appuyez sur [REPEAT A-B] à plusieurs reprises, jusqu'à ce que "Hf" apparaisse.

Remarque

- Le point B doit être défini dans le même titre ou la même piste que le point A.
- Si vous appuyez sur [REPEAT A-B] quand le réglage de répétition pour la lecture d'un BD, d'un DVD ou d'un CD est activé, ce réglage sera annulé.
- Pour certains fichiers DivX®, le mode répétition A-B de la lecture peut ne pas fonctionner.

Diaporama

JPEG

1) Suivez les étapes 1 à 3 dans "Lecture d'un CD Audio ou d'un Disque avec des Fichiers DivX®/Windows Media™ Audio/JPEG" à la page 23.

2) Ouvrez le dossier contenant les fichiers JPEG souhaités.

3) Utilisez [▲ / ▼ / ◀ / ▶] pour sélectionner la piste désirée pour la lecture, ensuite appuyez sur [LECTURE ▶] ou [OK].

- De la piste sélectionnée, la lecture d'une image et le passage consécutif à la suivante seront effectués.

4) Appuyez [ARRÊT ■] pour interrompre la lecture.

Pour revenir au premier objet:

Appuyez sur [TOP MENU].

Pour revenir à la piste/au fichier joué en dernier:

Appuyez sur [DISC MENU / POP-UP MENU].

Remarque

- Un certain temps est requis pour l'affichage de fichiers JPEG de grosse taille.

Réglage PiP (BONUSVIEW)



Certaines BD-vidéos disposent de la fonction PiP (incrustation d'image) vous permettant d'afficher une deuxième image en surimpression sur la vidéo. Vous pouvez commander l'affichage de la deuxième image en appuyant sur [BONUSVIEW (PiP)] quand la scène contient cette seconde image.

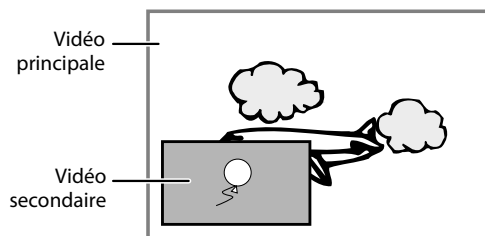

1) Pendant la lecture, appuyez sur [BONUSVIEW (PiP)].

Les informations correspondant à la fonction PiP s'afficheront.

2) Utilisez [▲ / ▼] pour sélectionner l'image secondaire que vous souhaitez montrer.

- La image secondaire sera affichée avec l'audio secondaire.
- Vous pouvez utiliser [▲ / ▼] pour alterner entre "Ef" ou "Hf".

3) Appuyez sur [BACK ↵] pour supprimer les informations correspondant à la fonction PiP.

- En ce qui concerne la sortie de l'audio secondaire, voir "Alternance des Pistes Sonores Audio" à la page 31 et "Disque audio Blu-ray" à la page 34.

Profiter des Disques BD-Live avec Internet



Vous pouvez profiter des fonctions BD-Live qui vous permettent d'utiliser les fonctions interactives quand l'appareil est connecté à l'Internet. (Pour la connexion au réseau, consultez la page 43.)

Exemples de fonctions interactives BD-Live :

- Pour télécharger du contenu supplémentaire tel que la bande annonce d'un film, des sous-titres et BD-Java, etc.
- Lors du téléchargement, il est possible que des données vidéo spéciales soient lues.
- **Les services et les fonctions varient selon le disque. Suivez les instructions données par le disque lors de l'utilisation de la fonction BD-Live.**
- **Vous devez insérer une carte mémoire SD lors de l'utilisation de la fonction BD-Live. (Une carte mémoire SD de 1 Go est recommandée.)**
- **Ne retirez pas la carte mémoire SD lorsque vous utilisez la fonction BD-Live.**

Remarque

- Vous devez connecter l'appareil à l'Internet et effectuer les réglages nécessaires afin d'utiliser la fonction BD-Live.
- Pour certains disques, un changement du réglage pour "Paramètres BD-Live" peut s'avérer nécessaire.
- Selon votre environnement de connexion, il est possible que la connexion à l'Internet prenne du temps ou que l'Internet ne soit pas connecté.
- Lorsque les fonctions BD-Live sont utilisées et l'appareil est connecté à l'Internet, il se peut que vous soyez facturé pour cette communication.
- Certains disques avec la fonction BD-Live nécessitent de la mémoire au moment de la lecture du contenu. Si vous ne pouvez pas lire un disque avec la fonction BD-Live, insérez une carte SD (1Go ou plus) qui est formatée sur l'appareil.

Remarque pour AACS en ligne

- Les ID du lecteur ou du disque peuvent être envoyés au fournisseur de contenu lors de la lecture d'un disque avec la fonction BD-Live.
- Si vous enregistrez votre historique de visionnement sur le serveur à l'aide de ces ID, d'autres films semblables vous seront présentés.
- Vous pouvez enregistrer l'historique des résultats aux jeux.

Recherche de Titre/Chapitre



Utilisation de la fonction [PRÉC. ◀] / [SUIV. ▶]

- 1) **Pendant la lecture, appuyez sur [SUIV. ▶] pour omettre le titre ou chapitre actif et passer au suivant.**

Le titre ou chapitre avancera d'un pas à la fois.

- Si un titre ne contient aucun chapitre, le titre en cours peut être sauté.

Pour retourner au début du titre ou chapitre actif, appuyez sur [PRÉC. ◀].

Appuyez [PRÉC. ◀] plusieurs fois pour passer au titre ou chapitre précédent. Vous pouvez reculer d'un titre ou d'un chapitre à la fois.

Utilisation de la fonction [INFO ⓘ]

- 1) **Pendant la lecture, appuyez sur [INFO ⓘ].**

Disque	
Titre	001/012
Chapitre	001/023
Tps de lecture	00:01:31

- 2) **Utilisez [▲ / ▼] pour sélectionner "Titre" ou "Chapitre".**

- 3) **Utilisez [la Touches de chiffre] ou [◀ / ▶] pour saisir le numéro de titre/chapitre.**

- 4) **Appuyez sur [OK].**

La lecture commencera à partir du début du titre/chapitre.

- 5) **Appuyez sur [INFO ⓘ] pour supprimer l'affichage des informations.**

Utilisation de la fonction

[la Touches de chiffre] (Recherche directe)

Recherche de titre

- 1) **En mode d'arrêt, saisissez le numéro correspondant au titre que vous souhaitez rechercher avec [la Touches de chiffre].**

La lecture du titre en question commencera quelques secondes après.

Recherche de chapitre

- 1) **Pendant la lecture d'un titre, saisissez le numéro correspondant au chapitre que vous souhaitez rechercher avec [la Touches de chiffre].**

La lecture du chapitre en question commencera quelques secondes après.

Remarque

- En ce qui concerne les BD-vidéo, leur performance dépend considérablement du disque et peut différer de celle décrite ici.

Recherche de Piste



Utilisation de la fonction [PRÉC. ◀] / [SUIV. ▶]

- 1) Pendant la lecture, appuyez sur [SUIV. ▶] pour omettre la piste ou au fichier actif et passer au suivant.

La piste/le fichier avancera un à la fois. Pour retourner au début de la piste/du fichier actif, appuyez sur [PRÉC. ◀].

Appuyez-y plusieurs fois pour aller à la piste ou au fichier précédent. La piste/le fichier reculera par un à la fois.

Recherche Chronologique



- 1) Pendant la lecture, appuyez sur [INFO ⓘ].

Disque	
Titre	001/012
Chapitre	001/023
Tps de lecture	00:01:31

- 2) Utilisez [▲ / ▼] pour sélectionner "Tps de lecture".
- 3) Utilisez [la Touches de chiffre] pour saisir le temps auquel vous voulez sauter.

par ex.:

Saisissez 1 heure 45 minutes et 15 secondes.

Appuyez sur

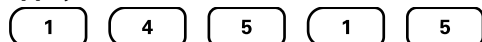

- 4) Appuyez sur [OK].

La lecture commencera à partir du moment souhaité dans le temps.

- 5) Appuyez sur [INFO ⓘ] pour supprimer l'affichage des informations.

Remarque

- Pour certains fichiers DivX®, la recherche chronologique peut ne pas fonctionner.

Alternance des Sous-titres

Certains BD et DVD peuvent avoir des sous-titres en 1 ou plusieurs langues. Pour les disques disponibles en commerce, on trouvera les langues prises en charge sur la boîte. Suivez les étapes ci-dessous pour passer d'une langue de sous-titrage à une autre en cours de lecture.



- 1) Pendant la lecture, appuyez sur [SUBTITLE] à plusieurs reprises pour afficher "Primaire", "Secondaire" ou "Style sous-titres".

"Primaire" : Définit le sous-titrage pour la vidéo principale.

"Secondaire" : Définit le sous-titrage pour la vidéo secondaire.

"Style sous-titres" : Définit le style des sous-titres.

- 2) Utilisez [▲ / ▼] pour sélectionner le sous-titrage ou le style désiré.

☑ Primaire ◊ 1 English

- Utilisez [◀ / ▶] pour alterner les réglages des sous-titres en cours et "Hf".

- 3) Appuyez sur [SUBTITLE] à plusieurs reprises pour quitter.



- 1) Pendant la lecture, appuyez sur [SUBTITLE].

- 2) Utilisez [▲ / ▼] pour sélectionner le sous-titrage désiré.

☑ Sous-Titre ◊ 1 English

- Utilisez [◀ / ▶] pour alterner les réglages des sous-titres en cours et "Hf".

- 3) Appuyez sur [SUBTITLE] pour quitter.

Remarque

- Certains disques ne permettent de changer les sous-titres qu'à partir du disque ou du menu contextuel. Appuyez sur [TOP MENU] ou [DISC MENU / POP-UP MENU] pour afficher le menu du disque ou le menu contextuel.
- Si le disque n'a pas de langue de sous-titrage ou de style de sous-titrage, "Non Disponible" s'affichera sur l'écran du téléviseur.
- Lors de la lecture de la vidéo secondaire, le réglage principal de sous-titrage n'est pas disponible, sauf quand il n'y a pas de sous-titres pour la vidéo secondaire.
- Pour le sous-titrage externe de DivX®, "Lecture de DivX® avec des Sous-titres Externes DivX®" à la page 26.

Alternance des Pistes Sonores Audio

Certains BD et DVD contiennent plusieurs flux audio. Ceux-ci sont souvent en différents langues audio ou formats audio. Pour les BD, l'audio disponible varie selon les réglages "Disque audio Blu-ray". Consultez la page 34 pour en savoir plus.



1) Pendant la lecture, appuyez sur [AUDIO] à plusieurs reprises pour afficher "Primaire" ou "Secondaire".

"Primaire" : Définit l'audio pour la vidéo principale.

"Secondaire" : Définit l'audio pour la vidéo secondaire.

2) Utilisez [▲ / ▼] pour sélectionner le canal de flux audio désiré.



• Pour "Secondaire", utilisez [◀ / ▶] pour alterner les réglages audio en cours et "Hf".

3) Appuyez sur [AUDIO] à plusieurs reprises pour quitter.



1) Pendant la lecture, appuyez sur [AUDIO].

2) Utilisez [▲ / ▼] pour sélectionner le canal de flux audio désiré.



p.ex.) DVD vidéo

3) Appuyez sur [AUDIO] pour quitter.

Remarque

- L'audio secondaire ne sera pas sortie quand la vidéo secondaire n'est pas affichée ou quand "Disque audio Blu-ray" est réglé à "Audio Primaire uniquement". (Pour certains BD, l'audio secondaire sera sortie, même si la vidéo secondaire est arrêtée.)
- Le mode de son ne peut pas être modifié pendant la lecture de disques non enregistrés en audio multiples.
- Certains disques permettent de modifier le réglage de la langue audio sur le menu du disque. (L'opération varie selon les disques. Consultez le manuel fourni avec le disque.)
- Il est possible que [AUDIO] ne fonctionne pas sur certains disques avec des flux audio ou des canaux multiples (p. ex., les DVD qui permettent de changer le réglage audio sur le menu du disque).
- Si le disque n'a pas de langue audio, "Non Disponible" s'affichera sur l'écran du téléviseur.
- Pour les DTS-CD (5.1 disque musical), la sélection des flux audio ou des canaux n'est pas disponible.

Alternance des Angles de Caméra



Certains BD-vidéo et DVD-vidéo contiennent des scènes qui ont été tournés simultanément sous plusieurs angles. Vous pouvez modifier l'angle de caméra lorsque s'affiche sur l'écran du téléviseur.

1) Pendant la lecture, appuyez sur [ANGLE].

- L'angle sélectionné sera affiché à la barre d'affichage en haut de l'écran du téléviseur.

2) Utilisez [▲ / ▼] pour sélectionner l'angle désiré.











Remarque

- Si le réglage de "Icône de L'Angle" est en position "Hf", ne s'affiche pas sur l'écran du téléviseur. (Consultez la page 35)

LISTE DES PARAMÈTRES







Dans le menu de paramétrage, vous pouvez personnaliser différents types de paramètres selon vos préférences. Voir les instructions suivantes pour parcourir les menus de paramétrage.

- 1) Appuyez sur [ACCUEIL ] pour accéder au menu d'accueil.
- 2) Utilisez [ / ] pour surligner les "Param.", puis appuyez sur [OK].
- 3) Utilisez [ / ] pour surligner les "Config. avancée", puis appuyez sur [OK].
- 4) Utilisez [ / ] pour déplacer la zone de mise en évidence vers le haut ou vers le bas dans la liste.
Les options de l'objet surligné seront affichées dans la liste à droite, le cas échéant.
- 5) Pour faire une sélection ou pour accéder aux options d'un objet, surlignez l'objet désiré et appuyez sur [OK].
- 6) Appuyez sur [ACCUEIL ] pour quitter.

Voir la tableau suivant pour les types de paramètres personnalisables.

On peut également accéder au paramètre avec une (*) à partir de "Conf. Rap.".

L'élément surligné en gris est le paramètre par défaut.

Catégorie	Menus/Options		Description	
Langue	 	Par défaut Čeština Norvégien Danois Polonais Deutsch Portugais English Русский Español Finnois Ελληνικά Svenska Français Turc Italiano Magyar Nederlands	Règle la langue audio pour la lecture en BD-vidéo ou DVD-vidéo. • Si vous sélectionnez "Par défaut" la langue originale du disque sera adoptée.	
		Sous-Titre  	Hf Čeština Norvégien Danois Polonais Deutsch Portugais English Русский Español Finnois Ελληνικά Svenska Français Turc Italiano Magyar Nederlands	Règle la langue de sous-titrage pour la lecture en BD-vidéo ou DVD-vidéo.
		Menu Du Disque  	Čeština Norvégien Danois Polonais Deutsch Portugais English Русский Español Finnois Ελληνικά Svenska Français Turc Italiano Magyar Nederlands	Règle la langue pour le menu des disques.
		Menu Du Lecteur*	Auto (XXXX) English Español Français	Règle la langue pour le menu du lecteur (le menu de l'affichage à l'écran) "Auto" : Active la fonction de langue du menu. Prenez et réglez. (Consultez la page 42.) • "Auto" est disponible uniquement lorsque "EasyLink (CEC HDMI)" est réglé à "Ef". • Entre les parenthèses à côté de "Auto" sera affichée la langue sélectionnée active.
Sortie vidéo	Format TV* • Consultez la page 38 pour en savoir plus.	Normal 4:3 Découpé 4:3 Grand écran 16/9 16:9 Squeeze	Règle le rapport hauteur/largeur de l'image en lecture en fonction de votre téléviseur.	

Config. avancée

LISTE DES PARAMÈTRES

Catégorie	Menus/Options		Description	
Sortie vidéo	Vidéo HDMI	HDMI 1080p/24 	Auto Hf	<p>"Auto": Sort l'image en 1080p/24 (1080 progressif à 24 images par seconde) quand toutes les conditions énumérées ci-dessous sont satisfaites:</p> <ul style="list-style-type: none"> La résolution vidéo et la fréquence d'image du matériel est de 1080/24p. Le paramètre "Résolution vidéo HDMI" est réglé à "1080p". Le dispositif d'affichage prend en charge la sortie 1080p/24. <p>"Hf": Présente l'image en sortie à 60p. (60 images par seconde, progressif)</p>
		Résolution vidéo HDMI*	Auto 480p 720p 1080i 1080p	Règle la résolution du signal vidéo en sortie à partir de HDMI OUT.
		HDMI Deep Color	Auto Hf	Réduit l'effet de postérisation sur l'image en lecture.
	Sortie composantes	480i 480p	En ce qui concerne le DVD-vidéo ayant une protection des droits d'auteur, la résolution sera réglée à 480p, indépendamment du réglage ici. Si la sortie 480p n'est pas disponible, l'alternative est 480i.	Règle la résolution de l'image de la composante de sortie.
		720p 1080i		<ul style="list-style-type: none"> La résolution sélectionnée doit également être prise en charge par votre écran de télévision. Voir aussi le manuel de votre téléviseur. Si, par erreur, vous avez sélectionné une résolution qui n'est pas compatible avec votre téléviseur et que l'image en est affectée, appuyez sur ► (LECTURE) sur le panneau avant et maintenez-le enfoncé pendant 5 secondes pour rétablir le paramètre par défaut. Quand le câble HDMI est connecté, seuls "480i" et la résolution sélectionnée dans "Résolution vidéo HDMI" seront disponibles.
Mode Désentrelacement	Auto Video		<p>"Auto": Détection automatiquement le contenu du film ou de la vidéo et le convertit de la manière appropriée.</p> <p>"Video": Fait la sélection quand l'image est déformée à l'utilisation de "Auto".</p>	
Niveau noir	Ef Hf		Règle la luminosité pour compenser la lumière ambiante de la pièce.	
Réduction du bruit • Non disponible pour les BD-vidéo.	Hf Réduction du bruit MPEG Réduction du bruit 3D Combo (3D + MPEG)		<p>Réduit l'effet du bruit sur l'image en lecture.</p> <p>"Hf": Désactive la réduction du bruit.</p> <p>"Réduction du bruit MPEG": Réduit le bruit de bloc qui apparaît typiquement dans des fichiers MPEG.</p> <p>"Réduction du bruit 3D": Réduit le bruit de fond dur de sorte que vous puissiez avoir une meilleure sensation de profondeur.</p> <p>"Combo (3D + MPEG)": Activation de "Réduction du bruit MPEG" et de "Réduction du bruit 3D".</p>	

Config. avancée

Introduction

Connexions





Configuration de Base

Lecture

Réglages des Fonctions

Autres

LISTE DES PARAMÈTRES

Catégorie	Menus/Options		Description
Son	Mode Nuit	Ef Hf	Comprime l'écart entre les sons forts et doux. "Ef" : Active le mode de nuit. "Hf" : Désactive le mode de nuit.
	Sous Échantillon	Ef Hf	Règle le taux d'échantillonnage pour la sortie PCM audio à partir de la sortie numérique (coaxiale/optique). "Ef" : La PCM audio au-dessus de 96 kHz sera à échantillonnée à 48 kHz. "Hf" : Pour les BD ou DVD enregistrés en LPCM sans protection du droit d'auteur, les signaux audio de 2 canaux jusqu'à 96 kHz sont sortis en tant que signaux LPCM.
	Ambio virtuel    	Ef Hf	Sélectionnez "Ef" pour profiter de l'espace virtuel stéréophonique par le biais de votre chaîne stéréo durant la lecture d'un BD-vidéo ou d'un DVD-vidéo.
	Disque audio Blu-ray 	Sortie audio mixte Audio Primaire uniquement	"Sortie audio mixte" : L'audio pour l'image secondaire et l'application interactive seront produits avec l'audio de l'image vidéo principale. "Audio Primaire uniquement" : Seul l'audio de vidéo principale sera envoyé en sortie. Lors de la lecture d'un BD-vidéo qui contient uniquement l'audio primaire, la sortie audio sera la même que pour "Audio Primaire uniquement", même si l' "Disque audio Blu-ray" est réglé sur "Sortie audio mixte".
	Audio HDMI <ul style="list-style-type: none"> Cette caractéristique est disponible lorsque le dispositif d'affichage est connecté avec un câble HDMI. Consultez la page 39 pour en savoir plus. 	HDMI - Normal PCM Hf	Règle le format audio pour le son de la HDMI OUT.
	Sortie numérique <ul style="list-style-type: none"> Lorsque le câble HDMI est connecté, assurez-vous que "Audio HDMI" est réglé à "Hf" pour changer le réglage "Sortie numérique". Consultez la page 40 pour en savoir plus. 	Train de bits PCM	Règle le format audio pour le son de la DIGITAL OUT (OPTICAL/COAXIAL).

LISTE DES PARAMÈTRES

Catégorie	Menus/Options				Description		
Son	Audio analogique • Lorsque le câble HDMI est connecté, assurez-vous que "Audio HDMI" est réglé à "Hf" pour changer le réglage "Audio analogique".	Taille • Consultez la page 41 pour en savoir plus.	Avant (L/R)	Grand/Petit	Règle la configuration des enceintes en fonction de la taille et du nombre de celles-ci. • Vous pouvez aussi effectuer l'essai de tonalité pour chaque haut-parleur en appuyant sur [RED].		
			Centre	Grand/Petit/Hf			
			Surround (L/R)	Grand/Petit/Hf			
			Subwofer	Ef/Hf			
		Temp De Decalage	Unité	Pieds	Mètres		Définit le système de mesure souhaité. Ce système de mesure est utilisé pour le réglage "Temp De Decalage".
					Avant (L/R)	0-60 pi	
			Centre	5-10 pi	pas défaut 10 pi		
			Surround	0-10 pi	pas défaut 10 pi		
			Par défaut	Oui/ Non	par défaut "Non"		
			Niveaux Par Canal	Avant (L)	0-12 dB	pas défaut 0 dB	
		Centre					
		Avant (R)					
Subwofer							
Surround (R)							
Surround (L)							
Verrou parental • Consultez la page 41 pour en savoir plus.	Classification	Tout			Règle le niveau de classification pour la lecture du disque.		
	Nouveau NIP	8 [Adulte] à 1 [Pour Enfant]					
Autres	Icône de L'Angle	Ef			" Ef ": L'icône d'angle apparait automatiquement sur l'écran du téléviseur pendant la lecture du contenu avec différents angles de caméra disponible. " Hf ": L'icône d'angle n'apparait pas automatiquement sur l'écran du téléviseur pendant la lecture du contenu avec différents angles de caméra disponible.		
		Hf					
	Veille auto	Ef			Définit l'arrêt automatique de l'appareil (en mode veille) après 25 minutes d'inactivité depuis l'activation de l'économiseur d'écran. • Si l'économiseur d'écran est désactivé, l'appareil s'éteindra au bout de 30 minutes d'inactivité.		
		Hf					
	Luminosité panneau avant	Clair Lum	Auto			Règle la luminosité de l'affichage du panneau avant. Quand "Auto" est sélectionné, l'affichage du panneau avant entre automatiquement en mode veilleuse en cours de lecture.	
	Écran de veille	Ef			Définit l'activation de l'économiseur d'écran au bout de 5 minutes d'inactivité sur l'appareil.		
Hf							
Diaporama	Intervalle diaporama JPG	5sec	Règle la durée de temps pour l'affichage d'une image avant de passer à l'image suivante. Par exemple, sélectionnez "5sec" pour changer d'image toutes les 5 secondes.				
		10sec					
Transition diaporama JPG	Insérer/ Supprimer		Règle l'effet visuel pour le mode de transition du diaporama. " Insérer/Supprimer ": Les images apparaîtront et disparaîtront nettement au fur et à mesure que la lecture progresse. " Fondu Entrée/Sortie ": Les images apparaîtront et disparaîtront en fondu-enchaîné au fur et à mesure que la lecture progresse.				
	Fondu Entrée/Sortie						

Config. avancée

Introduction

Connexions

Configuration de Base

Lecture

Réglages des Fonctions

Autres

LISTE DES PARAMÈTRES

Catégorie	Menus/Options		Description			
Autres	DivX® VOD DivX	Votre N° d'enregistrement est : ○○○○○○○○ Pour plus d'info: www.divx.com/vod	Ce point du menu vous fournit code d'enregistrement pour la vidéo à la demande DivX® VOD. Le code d'enregistrement DivX® est requis pour le téléchargement des fichiers DivX® VOD de l'Internet. Pour en savoir plus sur la vidéo à la demande DivX® VOD, visitez www.divx.com/vod .			
	EasyLink (CEC HDMI) • Cette caractéristique est disponible lorsque le dispositif d'affichage est connecté avec un câble HDMI et qu'il prend en charge la fonction EasyLink (HDMI CEC). • Consultez la page 42 pour en savoir plus.	Ef Hf		Définit l'utilisation de la fonction EasyLink (HDMI CEC). La fonction EasyLink (HDMI CEC) permet à votre téléviseur EasyLink de la marque PHILIPS d'agir en association avec cet appareil ou vice versa.		
	Connexion Réseau	Test de Connexion		Effectuer le test de la connexion réseau. Effectuez toujours ce test après le changement de l'adresse IP ou du réglage du DNS.		
		Activer (Standard)		Si vous sélectionnez "Activer (Standard)" le test de connexion démarre automatiquement.		
		Activer (Personnalisé)	Paramètres Adresse IP	Auto(DHCP)	Définir l'adresse IP.	
				Manuellement	Adresse IP	Dans la plupart des cas, vous pouvez vous connecter à l'Internet sans faire de changements dans la configuration par défaut.
					Masque de Sous-réseau	
		Passerelle par Défaut				
		Paramètres DNS	Auto(DHCP)		Configurer le système DNS.	
				Manuellement	DNS Primaire	Dans la plupart des cas, vous pouvez vous connecter à l'Internet sans faire de changements dans la configuration par défaut.
	DNS Secondaire					
Paramètres Proxy	Ne pas Utiliser		Configurer le serveur proxy.			
		Utiliser	Adresse Proxy	Dans la plupart des cas, vous pouvez vous connecter à Internet sans utiliser de serveur proxy.		
	Port Proxy					
Vitesse de Connexion	Auto 10BASE Half 10BASE Full 100BASE Half 100BASE Full		Configurer la vitesse de connexion. Dans la plupart des cas, vous pouvez vous connecter à l'Internet sans faire de changements dans la configuration par défaut.			
Paramètres BD-Live	Autoriser		Vous pouvez limiter l'accès à l'Internet lors de l'utilisation des fonctions BD-Live.			
	Autoriser Partiellement Bloquer					
	Etat du Réseau		Vous pouvez vérifier l'état actuel de la configuration réseau.			
Désactiver	Oui Non		Désactiver la connexion réseau.			
Mise à Jour du Logiciel	Mise à Jour du Disque	Oui Non	Configurer la mise à niveau du disque. Vous pouvez mettre à niveau la version du micrologiciel en utilisant le dis.que. Pour télécharger la dernière version du micrologiciel, veuillez visiter www.philips.com/support .			
	Mise à Jour du Réseau	Oui Non	Configurer la mise à niveau du réseau. Vous pouvez mettre à niveau la version du micrologiciel en connectant l'appareil à l'Internet.			

LISTE DES PARAMÈTRES

Catégorie	Menus/Options		Description
Param. p. défaut du fabricant	Param.	Oui	"Oui" : Restaure tous les réglages, à l'exception de "Verrou parental" et "Connexion Réseau" dans "Param.", aux valeurs d'usine. "Non" : N'effectue pas l'initialisation.
		Non	
	Formatage Carte SD	Oui	"Oui" : Re-formater la carte SD. "Non" : N'effectue pas l'initialisation.
		Non	
	Stockage local	Lecteur	Oui
Non			
	Carte SD	Oui	"Oui" : Re-formater la mémoire locale (la carte SD) utilisée pour BD-Java. "Non" : N'effectue pas l'initialisation.
Paramètres Réseau	Oui		"Oui" : Initialiser les réglages du réseau. "Non" : N'effectue pas l'initialisation.

Introduction

Connexions

Configuration de Base

Lecture

Réglages des Fonctions

Autres

CONFIGURATIONS

Forme du Téléviseur

ACCUEIL → "Param." → "Config. avancée" → "Sortie vidéo" → "Format TV"

Utilisez cette option pour ajuster le rapport de cadre de la source vidéo, si il est différent de celui de votre téléviseur, pour l'ajuster à votre écran sans déformer l'image. Les descriptions de chaque paramètre sont comme suit:

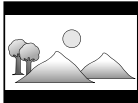
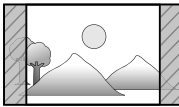
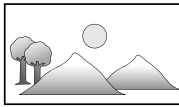
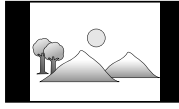
Source vidéo	Votre téléviseur	Option	Description
16:9	4:3	Normal 4:3 	Pour obtenir une image 16:9 sur un moniteur 4:3: L'image 16:9 est réduite jusqu'à ce que les deux côtés s'ajustent à votre téléviseur 4:3.
		Découpé 4:3 	Pour obtenir une image 16:9 sur un moniteur 4:3: Les deux côtés de l'image sont comprimés pour s'ajuster à votre téléviseur 4:3 sans changer le rapport de cadre de l'image.
4:3	16:9	Grand écran 16/9 	Pour obtenir une image 16:9 sur un moniteur 16:9: Sélectionnez ce paramètre lorsque vous voulez obtenir une image 16:9 sur un téléviseur 16:9.
		16:9 Squeeze 	Pour obtenir une image 4:3 sur un téléviseur 16:9: Utilisez ce paramètre pour afficher une image 4:3 sur un téléviseur 16:9 sans modifier le rapport de cadre de l'image.

Résolution Vidéo HDMI

ACCUEIL → "Param." → "Config. avancée" → "Sortie vidéo" → "Vidéo HDMI" → "Résolution vidéo HDMI"

Régler la résolution du signal vidéo en sortie à partir de HDMI OUT.

Vous pouvez sélectionner le "Résolution vidéo HDMI" souhaité parmi les réglages ci-dessous:

"Auto", "480p", "720p", "1080i", "1080p"

- Lorsque vous faites une sélection, l'écran de télévision devient provisoirement vide avant de revenir comme avant. Appuyez sur **[HDMI]** plusieurs fois pour changer la résolution ou appuyez sur **[▶ (LECTURE)]** sur le panneau avant et maintenez-le enfoncé 5 secondes pour rétablir le paramètre par défaut.

Résolution de sortie réelle par support:

Support	BD				
	Source				
Réglage dans "Résolution vidéo HDMI"	480i/60	720p/60	1080i/60	720p/24	1080p/24
480p	480p/60	480p/60	480p/60	480p/60	480p/60
720p	720p/60	720p/60	720p/60	720p/60	720p/60
1080i	1080i/60	1080i/60	1080i/60	1080i/60	1080i/60
1080p	1080p/60	1080p/60	1080p/60	1080p/60	1080p/24 ou 60 ^(*)
Auto	La plus haute résolution prise en charge par votre dispositif d'affichage est activée automatiquement.				

(*) Pour sortir la vidéo en 24 Hz, le dispositif d'affichage connecté doit prendre en charge la sortie 24 Hz et "HDMI 1080p/24" devrait être réglé à "Auto". Sinon, l'image sera sortie en 60 Hz.

Support	DVD	DivX®	Affichage photo	Affichage à l'écran seulement
Réglage dans "Résolution vidéo HDMI"	Source			
	480i/60	60,30, autre		
480p	480p/60	480p/60	480p/60	480p/60
720p	720p/60	720p/60	720p/60	720p/60
1080i	1080i/60	1080i/60	1080i/60	1080i/60
1080p	1080p/60	1080p/60	1080p/60	1080p/60
Auto	La plus haute résolution prise en charge par votre dispositif d'affichage est activée automatiquement.			

- Quand le câble HDMI est connecté, seuls "480i" et la résolution sélectionnée dans "Résolution vidéo HDMI" seront disponibles pour "Sortie composantes".
- La sortie vidéo composite (VIDEO OUT) peut sortir 480i/60 seulement.

Remarque

- La résolution sélectionnée doit également être prise en charge par votre dispositif d'affichage.
- Si votre téléviseur et l'appareil sont connectés par un câble DVI et si vous sélectionnez, "Auto", "480p" sera automatiquement adopté.
- Appuyez sur **[▶ (LECTURE)]** sur le panneau avant pendant 5 secondes pour ramener le paramètre à sa valeur par défaut. (Le paramètre "Sortie composantes" sera également ramené à sa valeur par défaut, soit (480i).)
- Voir aussi le manuel de votre téléviseur.

CONFIGURATIONS

Audio HDMI

ACCUEIL → "Param." → "Config. avancée" → "Son" → "Audio HDMI"

Voir la tableau suivant pour les types de paramètres personnalisables.

	"Audio HDMI" réglage →	"HDMI - Normal"		"PCM"		"Hf"
	"Disque audio Blu-ray" réglage →	"Audio Primaire uniquement"	"Sortie audio mixte"	"Audio Primaire uniquement"	"Sortie audio mixte"	Sans importance
Support ↓	Source audio ↓	Lequel des formats audio peut être sorti dépend de la compatibilité du dispositif connecté.				
BD-vidéo	Dolby Digital	Dolby Digital ou PCM ou Sourdine	Dolby Digital ou PCM ou Sourdine	PCM ou Sourdine	PCM ou Sourdine	Sourdine
	Dolby Digital Plus	Dolby Digital Plus ou Dolby Digital ou PCM*1 ou Sourdine	Dolby Digital ou PCM*1 ou Sourdine	PCM*1 ou Sourdine	PCM*1 ou Sourdine	Sourdine
	Dolby TrueHD	Dolby TrueHD ou Dolby Digital ou PCM*2 ou Sourdine	Dolby Digital ou PCM*2 ou Sourdine	PCM*2 ou Sourdine	PCM*2 ou Sourdine	Sourdine
	DTS	DTS ou PCM ou Sourdine	DTS ou PCM ou Sourdine	PCM ou Sourdine	PCM ou Sourdine	Sourdine
	DTS-HD	DTS-HD ou DTS ou PCM*3 ou Sourdine	DTS ou PCM*3 ou Sourdine	PCM*3 ou Sourdine	PCM*3 ou Sourdine	Sourdine
	LPCM	PCM ou Sourdine	PCM ou Sourdine	PCM ou Sourdine	PCM ou Sourdine	Sourdine
DVD vidéo	Dolby Digital	Dolby Digital, PCM ou sourdine		PCM ou sourdine		Sourdine
	DTS	DTS, PCM ou sourdine		PCM ou sourdine		Sourdine
	LPCM	2 canaux PCM ou sourdine		2 canaux PCM ou sourdine		Sourdine
DivX®	Dolby Digital	Dolby Digital, PCM ou sourdine		PCM ou sourdine		Sourdine
	MP2	2 canaux PCM ou sourdine		2 canaux PCM ou sourdine		Sourdine
CD audio/ Windows Media™ Audio	PCM	2 canaux PCM ou sourdine		2 canaux PCM ou sourdine		Sourdine
DTS-CD	DTS	DTS, PCM ou sourdine		PCM ou sourdine		Sourdine

*1) Seul le sous-flux indépendant est décodé.

*2) Seul le sous-flux Dolby Digital est décodé.

*3) Seul le sous-flux principal est décodé.

- Lors de la lecture d'un BD-vidéo qui contient uniquement l'audio primaire, la sortie audio sera la même que pour "Audio Primaire uniquement", même si l' "Disque audio Blu-ray" est réglé sur "Sortie audio mixte".

CONFIGURATIONS

Sortie numérique

ACCUEIL → "Param." → "Config. avancée" → "Son" → "Sortie numérique"

Voir la tableau suivant pour les types de paramètres personnalisables.

	"Sortie numérique" réglage →	"Train de bits"		"PCM"	
	"Disque audio Blu-ray" réglage →	"Audio Primaire uniquement"	"Sortie audio mixte"	"Audio Primaire uniquement"	"Sortie audio mixte"
Support ↓	Source audio ↓				
BD-vidéo	Dolby Digital	Dolby Digital	Dolby Digital	DownMix PCM	DownMix PCM
	Dolby Digital Plus ^{*1}	Dolby Digital	Dolby Digital	DownMix PCM	DownMix PCM
	Dolby TrueHD ^{*2}	Dolby Digital	Dolby Digital	DownMix PCM	DownMix PCM
	DTS	DTS	DTS	DownMix PCM	DownMix PCM
	DTS-HD ^{*3}	DTS	DTS	DownMix PCM	DownMix PCM
	LPCM	DownMix PCM	DownMix PCM	DownMix PCM	DownMix PCM
DVD vidéo	Dolby Digital	Dolby Digital		DownMix PCM	
	DTS	DTS		DownMix PCM	
	LPCM	PCM 2 canaux		PCM 2 canaux	
DivX®	Dolby Digital	Dolby Digital		DownMix PCM	
	MP2	PCM 2 canaux		PCM 2 canaux	
CD audio/ Windows Media™ Audio	PCM	PCM 2 canaux		PCM 2 canaux	
DTS-CD	DTS	DTS		DownMix PCM	

*1) Seul le sous-flux indépendant est décodé.

*2) Seul le sous-flux Dolby Digital est décodé.

*3) Seul le sous-flux principal est décodé.

- Lors de la lecture d'un BD-vidéo qui contient uniquement l'audio primaire, la sortie audio sera la même que pour "Audio Primaire uniquement", même si l'"Disque audio Blu-ray" est réglé sur "Sortie audio mixte".

Configuration d'Enceinte

ACCUEIL → "Param." → "Config. avancée" → "Son" → "Audio analogique" → "Taille"

Régler la configuration des enceintes en fonction de la taille et du nombre de celles-ci.

1) Utilisez [▲ / ▼] pour surligner les enceintes que vous voulez configurer dans l'illustration ci-dessous.

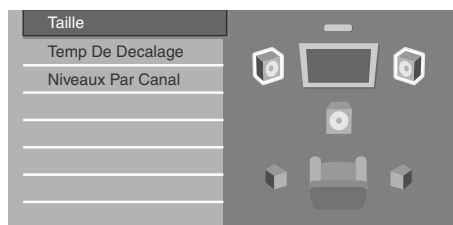

- Si vous appuyez sur [RED], chaque enceinte sort le signal d'essai pendant 2 secondes à tour de rôle. Vous pouvez vous déplacer d'une enceinte à l'autre comme illustré ci-dessous:

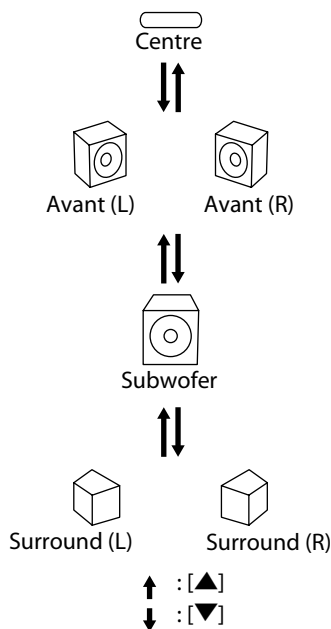

2) Appuyez sur [OK] à plusieurs reprises pour modifier le réglage.

	Réglage				Convient à
	Avant (L/R)	Surround (L/R)	Centre	Subwofer	
GRAND					Grandes enceintes ayant la capacité de sons puissants de basse fréquence.
PETIT					Petites enceintes qui ne supportent pas les sons puissants de basse fréquence.*
MARCHE					Quand le subwofer est connecté.
ARRÊT					Sans enceintes.

* En ce qui concerne le son de basse fréquence qui est inférieure à 100 Hz, il sera sorti du subwofer.

- Pour le subwofer, seule la fonction marche/arrêt est disponible. (vous ne pouvez modifier la taille du subwofer).
- Quand les enceintes avant sont réglées sur "PETIT", le subwofer reste réglé sur "MARCHE" sans modification possible.
- Quand le subwofer est réglé sur "ARRÊT", l'enceinte avant reste réglée sur "GRAND" sans modification possible.

Verrouillage des Classements

ACCUEIL → "Param." → "Config. avancée" → "Verrou parental"

Certaines BD-vidéo ou DVD-vidéo sont dotées un niveau de verrouillage des classements. La lecture sera interrompue si les valeurs nominales excèdent les niveaux programmés. Vous devrez entrer un mot de passe avant de pouvoir faire la lecture du disque. Cette fonction permet d'empêcher que vos enfants ne voient des contenus non appropriés.

1) Tout en sélectionnant "Verrou parental" dans le menu "Config. avancée", appuyez sur [OK].

Langue	Classification
Sortie vidéo	Nouveau NIP
Son	
Verrou parental	
Autres	

2) Si un code NIP n'a pas encore été défini, procédez à l'étape 2-a).

Si un code NIP a déjà été défini, procédez à l'étape 2-b).

Si vous souhaitez changer le code NIP, procédez à l'étape 2-c).

Si vous avez oublié le code NIP, procédez à l'étape 2-d).

CONFIGURATIONS

- 2-a) Entrez le code NIP de 4 chiffres à l'aide des [la Touches de chiffre].

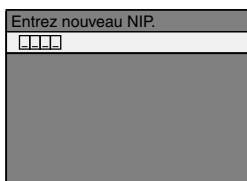

- "4737" ne peut pas être utilisé.
- Appuyez sur [RED] pour revenir à l'écran précédent.

- 2-b) Entrez le code NIP de 4 chiffres à l'aide des [la Touches de chiffre].

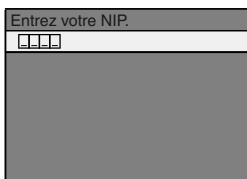

- 2-c) Suivez l'étape 2-b). Sélectionnez "Nouveau NIP", ensuite appuyez sur [OK]. Entrez le nouveau code NIP.
- 2-d) Entrez "4737". Le code NIP actuel et les configurations du "Verrou parental" sont maintenant supprimés. Suivez l'étape 1) et l'étape 2-a) pour créer un nouveau code NIP.

- 3) Après avoir saisi le code NIP, "Classification" s'affiche. (Sinon, utilisez [▲ / ▼] pour surligner "Classification".) Sélectionnez le niveau de classification désiré, puis appuyez sur [OK].

Classification	Tout
Nouveau NIP	8 [Adulte]
	7
	6
	5
	4
	3
	2

	EXPLICATIONS SUR LA CLASSIFICATION
Tout	• Le contrôle de verrouillage des classements est inactif; tous les disques peuvent être lus.
8 [Adulte]	• Le contenu du DVD à tous les niveaux (adultes/général/enfants) peut être lu.
7	• [NC-17] Personne de moins de 17 ans n'est autorisé.
6	• [R] Limité, les personnes de moins de 17 ans doivent être accompagnées d'un parent ou d'un gardien adulte.
5	• [PGR] Le jugement parental est recommandé.
4	• [PG13] Convient aux enfants de moins de 13 ans.
3	• [PG] Le jugement parental est conseillé.
2	• [G] Public général.
1 [Pour Enfant]	• Convient aux enfants.

Pour annuler le verrouillage des classements temporairement

Certains disques vous permettent d'annuler le verrouillage des classements temporairement. Avec ces disques, le message ci-dessous s'affichera lorsque vous essaieriez de les lire.

"Entrez votre NIP pour débloquer le contenu."

Suivez les instructions qui apparaissent sur l'écran du téléviseur pour annuler le verrouillage des classements. Après avoir saisi le code NIP, "Classification" s'affiche.

Sélectionnez le niveau de classification désiré, puis appuyez sur [OK].

EasyLink (HDMI CEC)

ACCUEIL → "Param." → "Config. avancée" → "Autres" → "EasyLink (CEC HDMI)"

La fonction EasyLink (HDMI CEC) permet à votre téléviseur (EasyLink marque PHILIPS exclusivement) de fonctionner en association avec cet appareil.

Lorsque "EasyLink (CEC HDMI)" est réglé à "Ef" les fonctions ci-dessous sont disponibles.

Lecture immédiate

Quand cet appareil est allumé, le téléviseur s'allume également et le canal d'entrée externe approprié sera automatiquement sélectionné. Le canal d'entrée externe approprié peut également être sélectionné sur votre téléviseur automatiquement lorsque vous appuyez sur [LECTURE ►], [PRÉC. ◀], [SUIV. ▶], [la Touches de chiffre], [ACCUEIL ▲], [INFO ⓘ], [TOP MENU] ou [DISC MENU / POP-UP MENU] lorsque l'appareil est allumé.

Veille

Quand vous appuyez sur [EN VEILLE ⏻] sans relâcher pendant 2 secondes, le téléviseur s'éteint tout d'abord, après quoi cet appareil est également mis hors tension.

Informations relatives au système

Obtenir et régler la langue du menu

L'appareil reconnaît la langue d'affichage à l'écran telle que réglée pour le téléviseur et définit automatiquement cette même langue comme la langue du menu du lecteur (langue du menu d'affichage à l'écran) pour cet appareil. Consultez le "Menu Du Lecteur" à la page 32 pour les langues disponibles.

- Cette fonctionnalité n'est disponible que lorsque "Auto" est sélectionné dans le "Menu Du Lecteur" dans le menu de configuration.

Connexion Réseau

Configurez les paramètres de connexion réseau afin d'utiliser la fonction BD-Live avec un disque BD-Live.

Test de Connexion

ACCUEIL → "Param." → "Config. avancée" → "Autres" → "Connexion Réseau" → "Test de Connexion"

Après avoir configuré l'adresse IP et le système DNS ou quand un câble LAN est connecté, toujours effectuer le test de connexion pour vérifier si la connexion est correctement établie.

- 1) Utilisez [▲ / ▼] pour surligner les "Param." dans le menu d'accueil, puis appuyez sur [OK].
- 2) Utilisez [▲ / ▼] pour surligner "Config. avancée", puis appuyez sur [OK].
- 3) Utilisez [▲ / ▼] pour surligner "Autres", puis appuyez sur [OK].
- 4) Utilisez [▲ / ▼] pour surligner "Connexion Réseau", puis appuyez sur [OK].
- 5) Utilisez [▲ / ▼] pour surligner "Test de Connexion", puis appuyez sur [OK].

Le test de connexion démarre automatiquement et le résultat apparaît dès que le test se termine.

- "Test en Cours...": Le test est en cours.
 - "Test Réussi": Le test de connexion est effectué avec succès.
 - "Echec du Test": Le test de connexion a échoué.
- Vérifiez les paramètres de connexion.

Appuyez sur [OK] pour aller à la liste de l'écran de confirmation de l'état de réseau.

Adresse IP	*** ** *
Masque de Sous-réseau	*** ** *
Passerelle par Défaut	*** ** *
DNS Primaire	*** ** *
DNS Secondaire	*** ** *
	puis presser 'OK'.

- 6) Appuyez sur [OK] pour revenir à l'écran précédent ou appuyez sur [ACCUEIL ▲] pour retourner au menu d'accueil.

Remarque

- Si le test de connexion réussit, vous pouvez profiter des fonctions BD-Live en utilisant l'Internet sans faire de réglages supplémentaires.
- Si le test de connexion échoue, vous devriez peut-être modifier les paramètres de l'adresse MAC de votre routeur. Vous pouvez vérifier l'adresse MAC de cet appareil sur l'écran "Etat du Réseau". (consultez la page 45).

Activer (Standard)

ACCUEIL → "Param." → "Config. avancée" → "Autres" → "Connexion Réseau" → "Activer (Standard)"

Le réseau est initialement configuré aux paramètres suivants.

(Dans la plupart des cas, vous pouvez vous connecter à l'Internet sans faire de changements dans la configuration par défaut.)

- Paramètres Adresse IP	Auto(DHCP)
- Paramètres DNS	Auto(DHCP)
- Paramètres Proxy	Ne pas Utiliser
- Vitesse de Connexion	Auto
- Paramètres BD-Live	Autoriser

Si vous souhaitez régler les paramètres réseau aux valeurs par défaut susmentionnées (sauf "Paramètres BD-Live"), suivez la procédure ci-dessous.

- 1) Suivez les étapes 1) à 4) dans "Test de Connexion" sur cette page.
- 2) Utilisez [▲ / ▼] pour surligner "Activer (Standard)", puis appuyez sur [OK].
 - L'appareil commence le test de connexion automatiquement et le résultat du test apparaît juste après la fin du test.
 - Après la fin du test de connexion, appuyez sur [OK] pour aller à l'écran de confirmation de l'état de réseau.
- 3) Appuyez sur [OK] pour activer les paramètres du réseau et de la connexion au réseau automatiquement. [ACCUEIL ▲] pour revenir au menu d'accueil.

Remarque

- Le réglage de "Paramètres BD-Live" ne reviendra pas aux valeurs par défaut, même si vous suivez cette procédure.

Activer (Personnalisé)

ACCUEIL → "Param." → "Config. avancée" → "Autres" → "Connexion Réseau" → "Activer (Personnalisé)"

Dans les cas suivants, sélectionnez "Activer (Personnalisé)" pour configurer chaque paramètre selon les besoins.

- Si la connexion d'essai échoue avec le paramètre "Activer (Standard)".
- Si votre prestataire de services Internet vous indique de procéder à des réglages spécifiques conformes à votre environnement réseau.

• Paramètres Adresse IP / Paramètres DNS

- 1) Suivez les étapes 1) à 4) dans "Test de Connexion" sur cette page.
- 2) Utilisez [▲ / ▼] pour surligner "Activer (Personnalisé)", puis appuyez sur [OK].
- 3) Utilisez [▲ / ▼] pour surligner "Paramètres Adresse IP", puis appuyez sur [OK].
- 4) Utilisez [▲ / ▼] pour surligner le paramètre désiré, puis appuyez sur [OK].

"Auto(DHCP)"	: Si votre routeur est doté d'une fonction de serveur DHCP, sélectionnez "Auto(DHCP)".
"Manuellement"	: Si votre routeur n'a pas de fonction de serveur DHCP, sélectionnez "Manuellement".

CONFIGURATIONS

Si vous sélectionnez “Manuellement”, suivez les instructions ci-dessous pour configurer l’adresse IP et le DNS.

4-a) L’écran de configuration de l’adresse IP apparaîtra. Entrez l’adresse IP, le masque de sous-réseau et passerelle par défaut avec les touches du curseur et les touches numériques.

- Entrez le numéro de l’adresse IP après avoir vérifié les spécifications de votre routeur.
- Si le numéro de l’adresse IP est inconnu, vérifiez le numéro de l’adresse IP des autres dispositifs. (p. ex., ordinateur connecté par câble LAN) et attribuez un numéro différent de celui des autres dispositifs.

Après avoir entré tout correctement, appuyez sur [OK] pour aller à l’écran de configuration du DNS.

4-b) L’écran de configuration du DNS s’affichera. Entrez le DNS primaire et le DNS secondaire avec des touches du curseur et les touches numériques.

- Entrez les chiffres assignés par votre fournisseur Internet.
- Si le numéro est inconnu, vérifiez le numéro des autres périphériques (p. ex., ordinateur connecté par câble LAN) et attribuez le même numéro.

4-c) Après avoir entré tout correctement, appuyez sur [OK].

- Un message de confirmation s’affichera. Sélectionnez “Oui” pour effectuer les réglages.

Adresse IP	*** ** *
Masque de Sous-réseau	*** ** *
Passerelle par Défaut	*** ** *
DNS Primaire	*** ** *
DNS Secondaire	*** ** *
	Le réglage est-il OK ?
	Oui
	Non

5) Appuyez sur [BACK ↵] pour revenir à l’écran précédent ou appuyez sur [ACCUEIL ⬆] pour retourner au menu d’accueil.

Remarque

- La fourchette des numéros à saisir est entre 0 et 255.
- Si vous entrez un numéro supérieur à 255, il sera automatiquement identifié comme 255.
- Le numéro entré manuellement sera sauvegardé même si vous changez le réglage en “Auto(DHCP)”.
- Si vous entrez un numéro erroné, appuyez sur [RED] pour l’annuler. (le chiffre retournera à “0”.)
- Si vous voulez entrer un numéro de 1 ou 2 chiffres dans une cellule, appuyez sur [▶] pour passer à la cellule suivante.
- Si le numéro saisi de l’adresse IP ou de la passerelle par défaut ou du DNS primaire est le même que celui par défaut, l’adresse IP sera réglée à “Auto(DHCP)”. (Le numéro entré manuellement sera sauvegardé).
- Lorsque l’adresse IP est réglée à “Manuellement”, la configuration des paramètres DNS se fera automatiquement sur “Manuellement” et lorsque l’adresse IP est réglée à “Auto(DHCP)”, vous pouvez configurer le DNS soit à “Auto(DHCP)”, soit à “Manuellement”.

• Paramètres Proxy

1) Suivez les étapes 1) à 4) dans “Test de Connexion” à la page 43.

2) Utilisez [▲ / ▼] pour surligner “Activer (Personnalisé)”, puis appuyez sur [OK].

3) Utilisez [▲ / ▼] pour surligner “Paramètres Proxy”, puis appuyez sur [OK].

4) Utilisez [▲ / ▼] pour surligner le paramètre désiré, puis appuyez sur [OK].

- Pour les paramètres par défaut, utilisez “Ne pas Utiliser”.
- Si vous devez modifier les paramètres proxy comme indiqué par votre prestataire de services Internet pour configurer l’adresse et le port de proxy désignés, sélectionnez “Utiliser”.

Si vous sélectionnez “Utiliser”, suivez les instructions ci-dessous pour configurer l’adresse proxy et le port proxy.

4-a) L’écran de configuration de l’adresse Proxy s’affichera. Entrez l’adresse Proxy.

- L’écran de clavier s’affiche.

[▲ / ▼ / ◀ / ▶] : Déplacez le surligneur.

[la Touches de chiffre] : Entrez le numéro.

[OK] : Entrez le numéro ou le mot surligné.

*[RED] : Supprimez le numéro ou le mot entré.

[GREEN] : Supprimez tous les numéro ou mots entrés.

[BLUE] : Alternent les abc? ABC? @!?

*[YELLOW] : Activez le numéro ou le mot entré.

* Ces touches peuvent être utilisées pour d’autres configurations réseau.

Après avoir entré tout correctement, appuyez sur [YELLOW] pour aller à l'écran de configuration du port proxy.

4-b) L'écran de configuration du port Proxy s'affichera. Entrez le numéro du port Proxy avec les touches numériques.

△ Paramètres Proxy	
Port Proxy	
0	
● Effacer	○ OK

4-c) Après avoir entré tout correctement, appuyez sur [YELLOW].

- Un message de confirmation s'affichera. Sélectionnez "Oui" pour effectuer les réglages.

Adresse Proxy	*****
Port Proxy	****
	Le réglage est-il OK ?
	Oui
	Non

5) Appuyez sur [BACK ↵] pour revenir à l'écran précédent ou appuyez sur [ACCUEIL ▲] pour retourner au menu d'accueil.

Remarque

- La fourchette des numéros à saisir pour le numéro de port est comprise entre 0 et 65535. (Si vous entrez un nombre supérieur à 65535, il sera pris comme 65535.)
- Pour le port Proxy, les ports sélectionnés pourraient être bloqués et inutilisables en fonction de votre environnement réseau.
- Si l'adresse Proxy est saisie avec des blancs seulement, la configuration du serveur Proxy sera réglée à "Ne pas Utiliser".

• Vitesse de Connexion

Vous pouvez choisir la vitesse de connexion de votre préférence. (La configuration par défaut est "Auto".)

- 1) Suivez les étapes 1) à 4) dans "Test de Connexion" à la page 43.
- 2) Utilisez [▲ / ▼] pour surligner "Activer (Personnalisé)", puis appuyez sur [OK].
- 3) Utilisez [▲ / ▼] pour surligner "Vitesse de Connexion", puis appuyez sur [OK].
- 4) Utilisez [▲ / ▼] pour surligner le paramètre désiré, puis appuyez sur [OK].

"Auto":

Réglez la vitesse de connexion appropriée automatiquement, en fonction de votre environnement réseau.

"10BASE Half":

Configurez la vitesse de connexion à "10BASE Half".

"10BASE Full":

Configurez la vitesse de connexion à "10BASE Full".

"100BASE Half":

Configurez la vitesse de connexion à "100BASE Half".

"100BASE Full":

Configurez la vitesse de connexion à "100BASE Full".

5) Appuyez sur [BACK ↵] pour revenir à l'écran précédent ou appuyez sur [ACCUEIL ▲] pour retourner au menu d'accueil.

Remarque

- Choisissez une vitesse de connexion en fonction de votre environnement réseau.
- La connexion au réseau pourrait être désactivée en fonction du dispositif, lorsque les paramètres sont modifiés.

• Paramètres BD-Live

Vous pouvez limiter l'accès à l'Internet à partir des fonctions BD-Live. (La configuration par défaut est "Autoriser".)

- 1) Suivez les étapes 1) à 4) dans "Test de Connexion" à la page 43.
- 2) Utilisez [▲ / ▼] pour surligner "Activer (Personnalisé)", puis appuyez sur [OK].
- 3) Utilisez [▲ / ▼] pour surligner "Paramètres BD-Live", puis appuyez sur [OK].
- 4) Utilisez [▲ / ▼] pour surligner le paramètre désiré, puis appuyez sur [OK].

"Autoriser":

L'accès Internet est autorisé à partir de tous les contenus BD-Live.

"Autoriser Partiellement":

L'accès Internet est autorisé uniquement pour les contenus BD-Live qui ont des certificats de propriété du contenu. L'accès Internet sans certificats est interdit.

"Bloquer":

L'accès Internet est interdit à partir de tous les contenus BD-Live.

5) Appuyez sur [BACK ↵] pour revenir à l'écran précédent ou appuyez sur [ACCUEIL ▲] pour retourner au menu d'accueil.

• Etat du Réseau

Vous pouvez vérifier l'état des configurations réseau.

- 1) Suivez les étapes 1) à 4) dans "Test de Connexion" à la page 43.
- 2) Utilisez [▲ / ▼] pour surligner "Activer (Personnalisé)", puis appuyez sur [OK].
- 3) Utilisez [▲ / ▼] pour surligner "Etat du Réseau", puis appuyez sur [OK].
 - Liste des configurations réseau seront affichées.
- 4) Appuyez sur [BACK ↵] pour revenir à l'écran précédent ou appuyez sur [ACCUEIL ▲] pour retourner au menu d'accueil.

Désactiver

ACCUEIL → "Param." → "Config. avancée" → "Autres" → "Connexion Réseau" → "Désactiver"

Désactivez toutes les connexions et configurations réseau.

- 1) Suivez les étapes 1) à 4) dans "Test de Connexion" à la page 43.
- 2) Utilisez [▲ / ▼] pour surligner "Désactiver", puis appuyez sur [OK].

CONFIGURATIONS

- Utilisez [▲ / ▼] pour surligner "Oui", puis appuyez sur [OK].
- Appuyez sur [BACK ↵] pour revenir à l'écran précédent ou appuyez sur [ACCUEIL ⬆] pour retourner au menu d'accueil.

Remarque

- La connexion réseau peut être réactivée en réglant la connexion au réseau à "Activer (Standard)" ou à "Activer (Personnalisé)".

Mise à Jour du Logiciel

Mise à Jour du Disque

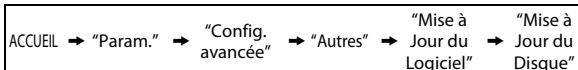

Vous pouvez mettre à niveau le logiciel en utilisant le disque.

- Suivez les étapes 1) à 3) dans "Test de Connexion" à la page 43.
- Utilisez [▲ / ▼] pour surligner "Mise à Jour du Logiciel", puis appuyez sur [OK].
- Utilisez [▲ / ▼] pour surligner "Mise à Jour du Disque", puis appuyez sur [OK].
- Utilisez [▲ / ▼] pour surligner "Oui", puis appuyez sur [OK].
- Le tiroir à disque s'ouvrira automatiquement.
 - Insérez le disque de mise à niveau du logiciel et appuyez sur [OUVRIR/FERMER ▲].
- Après la fin du chargement du disque, un message de confirmation s'affiche. Utilisez [◀ / ▶] pour surligner "Oui" et appuyez sur [OK] pour commencer la mise à niveau.
 - Il faudra peut-être un moment pour effectuer la mise à niveau.
- Après ce que la mise à niveau du disque se termine, l'appareil redémarre et ouvre le tiroir à disque automatiquement. Enlevez le disque.

Remarque

- Veillez visiter www.philips.com/support pour télécharger la dernière version du micrologiciel.
- Veillez ne pas débrancher le cordon d'alimentation pendant l'exécution de la "Mise à Jour du Disque".
- Tous les paramètres gardent leur valeur, même si vous mettez à jour la version du micrologiciel.

Mise à Jour du Réseau

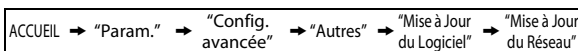

Vous pouvez mettre à niveau le logiciel en connectant l'appareil à l'Internet.

- Suivez les étapes 1) à 3) dans "Test de Connexion" à la page 43.
- Utilisez [▲ / ▼] pour surligner "Mise à Jour du Logiciel", puis appuyez sur [OK].
- Utilisez [▲ / ▼] pour surligner "Mise à Jour du Réseau", puis appuyez sur [OK].
- Utilisez [▲ / ▼] pour surligner "Oui", puis appuyez sur [OK].
 - L'appareil commence alors la vérification pour la dernière version du micrologiciel.

- Un message de confirmation s'affichera. Utilisez [◀ / ▶] pour surligner "Oui", puis appuyez sur [OK].
 - L'appareil commence le téléchargement de la dernière version du micrologiciel.
- Après ce que le téléchargement se termine, un message de confirmation s'affiche. Appuyez sur [OK].
 - L'appareil commence la mise à niveau de la version du micrologiciel.
 - Il faudra peut-être un moment pour effectuer la mise à niveau.
- Après ce que la mise à niveau se termine, l'appareil redémarre et ouvre le tiroir à disque automatiquement.

Remarque

- Veillez ne pas débrancher le cordon d'alimentation ou le câble LAN pendant l'exécution de la "Mise à Jour du Réseau".
- Tous les paramètres gardent leur valeur, même si vous mettez à niveau la version du logiciel.
- Le tiroir à disque s'ouvre automatiquement lorsque la mise à niveau se termine. Ce n'est pas un dysfonctionnement.

Réinitialisez les Réglages d'Usine

Initialisez les réglages, la carte mémoire SD ou la configuration réseau.

- Utilisez [▲ / ▼] pour surligner les "Param." dans le menu d'accueil, puis appuyez sur [OK].
- Utilisez [▲ / ▼] pour surligner "Param. p. défaut du fabricant", puis appuyez sur [OK].
- Utilisez [▲ / ▼] pour surligner le paramètre désiré, puis appuyez sur [OK].

"Param.":
Tous les réglages, à l'exception des réglages "Verrou parental" et "Connexion Réseau" seront remis à la valeur par défaut.

"Formatage Carte SD" (Disponible uniquement si une carte mémoire SD est insérée):
Initialisez la carte mémoire SD.

"Stockage local":
La mémoire locale pour lecteur ou carte SD (disponible uniquement lorsqu'une carte mémoire SD est insérée) pour BD-Java sera initialisée.

"Paramètres Réseau":
Réinitialisez les configurations réseau par défaut.
- Utilisez [▲ / ▼] pour surligner "Oui", puis appuyez sur [OK].
 - Un message de confirmation s'affichera. Appuyez sur [OK] pour effectuer le réglage.
- Appuyez sur [BACK ↵] pour revenir à l'écran précédent ou appuyez sur [ACCUEIL ⬆] pour retourner au menu d'accueil.

Remarque

- Ne pas retirer la carte mémoire SD lors de l'exécution de "Formatage Carte SD" ou de "Stockage local" (Carte SD). Cela risque d'endommager la carte.
- "Formatage Carte SD" et "Stockage local" (Carte SD) ne sont pas disponibles lorsqu'un disque Blu-ray se trouve dans cet appareil.

DÉPANNAGE

	Problème	Conseil
PUISSANCE	L'appareil ne réagit pas à la télécommande fournie.	Connectez le produit à la prise de courant. Dirigez la télécommande vers l'appareil. Insérez les piles correctement. Insérez des nouvelles piles dans la télécommande.
	Il n'y a pas de signal vidéo sur le dispositif d'affichage.	Allumez le téléviseur. Réglez le téléviseur à la bonne entrée externe. Sélectionnez la résolution vidéo correcte à l'aide de [HDMI] . Appuyez sur [▶ (LECTURE)] sur le panneau avant pendant 5 secondes pour ramener le paramètre à sa valeur par défaut.
	Pas de signal audio / vidéo sur le dispositif d'affichage par le câble HDMI.	Si l'appareil est connecté à un dispositif d'affichage non autorisé au moyen d'un câble HDMI, le signal audio/vidéo pourrait ne pas être produit.
	Pas de signal haute définition sur le téléviseur par la composante vidéo.	Est-ce que le disque contient une vidéo haute définition? La vidéo haute définition n'est pas disponible si le disque ne la contient pas. Est-ce que le téléviseur est compatible avec la vidéo haute définition? La vidéo haute définition n'est pas disponible si le téléviseur ne la supporte pas.
	Pas de signal audio des haut-parleurs du téléviseur.	Attribuez l'entrée audio du téléviseur à l'entrée vidéo correspondante.
GÉNÉRAL	Pas de signal audio des haut-parleurs du système audio.	Allumez le système audio. Réglez le système audio à la bonne entrée externe. Augmentez le volume du système audio.
	Pas de canal 5.1 audio des haut-parleurs du système audio.	Est-ce que le disque contient le canal 5.1 audio? Le canal 5.1 audio n'est pas disponible si le disque ne le contient pas. Est-ce que le système audio est compatible avec le canal 5.1 audio? Le canal 5.1 audio n'est pas disponible si le système audio ne le contient pas. Dans le menu de paramétrage, réglez "Audio HDMI" à "Hf".
	Ne peut lire le disque.	Assurez-vous que le disque est compatible avec l'appareil. Assurez-vous que le code région du DVD ou du BD peut être déchiffré par le lecteur de disque Blu-ray. (BD: A, DVD: All ou 1) Pour les DVD-RW/-R, assurez-vous que le disque est finalisé. Nettoyez le disque.
	La carte mémoire SD ne peut pas être lue.	Le format de la carte ne correspond pas à celui accepté par cet appareil ou la carte n'est pas compatible.
	Ne peut lire les fichiers JPEG du disque.	Assurez-vous que le disque a été enregistré en format UDF, ISO9660 ou JOLIET.
	Ne peut lire les fichiers Windows Media™ Audio du disque.	Assurez-vous que le taux d'échantillonnage des fichiers Windows Media™ Audio est de 44,1 kHz ou 48 kHz.
	Ne peut lire les fichiers DivX® du disque.	Assurez-vous que l'extension des fichiers est .avi, .AVI, .divx ou .DIVX
	 dans le coin supérieur droit de l'écran.	L'opération n'est pas possible.
	Ne peut trouver de fichier JPEG.	Assurez-vous que le groupe (dossier) sélectionné ne contient pas plus de 9 999 fichiers dans le cas d'un DVD, 999 dans le cas d'un CD. Assurez-vous que l'extension des fichiers est .jpg, .JPG, .jpeg ou .JPEG.
	Ne peut trouver de fichier Windows Media™ Audio.	Assurez-vous que le dossier sélectionné ne contient pas plus de 9 999 fichiers dans le cas d'un DVD et 999 fichiers dans le cas d'un CD. Assurez-vous que l'extension des fichiers est .wma ou .WMA pour Windows Media™ Audio.
Un message d'erreur s'affiche lorsque je sélectionne "Auto" dans le "Menu Du Lecteur".	Assurez-vous que l'appareil est connecté au téléviseur EasyLink de la marque PHILIPS et que "EasyLink (CEC HDMI)" est réglé à "Ef" Ce message d'erreur pourrait s'afficher lorsque la langue d'affichage à l'écran du téléviseur n'est pas prise en charge par cet appareil.	

DÉPANNAGE

	Problème	Conseil
GÉNÉRAL	Ne peut se connecter au réseau.	Vérifiez si la connexion du câble LAN est correctement établie. Allumez le modem ou le routeur à large bande. Vérifiez les configurations réseau. Vérifiez si le routeur à large bande et/ou le modem est correctement connecté. Vérifiez les "Paramètres BD-Live".
	Impossible de se connecter au réseau lors que mon ordinateur est connecté au réseau.	Vérifiez le contenu de votre contrat de service Internet pour voir si votre fournisseur de services Internet empêche la connexion de plusieurs terminaux en même temps.
	La capacité de la carte SD a diminué.	Les données pourraient être écrits à la carte SD lorsque le BD-video qui prend en charge le paquet virtuel est utilisé et que la carte SD est dans la fente.
	Les fichiers vidéo MPEG-2 et audio sur la carte SD ne peuvent pas être lus.	MPEG-2 est incompatible avec cet appareil.
	Le contenu de la carte ne peut pas être lu.	La carte n'est pas compatible ou le contenu de la carte est peut-être endommagé. Éteignez puis rallumez l'appareil.
	Impossible d'utiliser la fonction BD-Live, ou le téléchargement de données ne s'effectue pas correctement.	Insérez une carte SD avec suffisamment d'espace (1Go ou plus). Vérifiez si une carte SD est correctement insérée.
	Impossible de lire une BD-vidéo (Profil BD-ROM 2.0).	Insérez une carte SD (1Go ou plus) qui est formatée sur cet appareil. Certains disques avec la fonction BD-Live nécessitent de la mémoire au moment de la lecture du contenu. Ne retirez pas la carte pendant la lecture.

Adresse IP

Série de chiffres qui sont attribués à des appareils faisant partie d'un réseau informatique.

Audio analogique

Un signal électrique qui représente directement le son. Comparez-le à l'audio numérique qui peut être un signal électrique, mais qui est une représentation indirecte du son. Voir également "Audio numérique".

Audio numérique

Une représentation indirecte du son par des chiffres. Pendant l'enregistrement, le son est mesuré à intervalles réguliers (44 100 fois par seconde pour un CD audio) par un convertisseur analogique-numérique, qui génère un flux de nombres. Lors de la lecture, un convertisseur numérique-analogique génère un signal analogique. Voir également "Fréquence d'échantillonnage" et "Audio analogique".

BD-Live

BD-Live est un BD-vidéo (BD-ROM version 2 profil 2.0) doté de nouvelles fonctions (p. ex., la connexion Internet), en plus de la fonction BONUSVIEW.

Chapitre

Tout comme un livre est divisé en plusieurs chapitres, un titre sur un BD-vidéo ou un DVD-vidéo est habituellement divisé en chapitres aussi. Voir également "Titre".

Code régional

Les zones associent des disques et des lecteurs de zones données dans le monde. Cet appareil ne lira que les disques avec des codes de zone compatibles. Vous pouvez trouver le code de zone de votre appareil en regardant sa face arrière. Certains disques sont compatibles avec plus d'une zone (ou toutes les zones).

Concentrateur

Dispositif utilisé pour la connexion de plusieurs appareils au réseau.

Disque Blu-ray (BD)

Le disque Blu-ray est un disque vidéo optique de prochaine génération capable de stocker bien plus de données qu'un DVD conventionnel. Sa grande capacité permet de jouir de fonctions telles que les vidéos haute définition, des sons ambiophonique multicanaux, des menus interactifs, etc.

DivX®

DivX® est un codec (compression/décompression) qui peut comprimer des images jusqu'à obtenir une très petite quantité de données. Ce logiciel peut comprimer des données vidéo à partir de presque n'importe quel appareil pour obtenir un fichier de taille tel à pouvoir être envoyé sur la toile sans compromettre la qualité visuelle des images.

Dolby Digital

Le système de compression du son numérique développé par Dolby Laboratories. Il vous offre un son de l'audio stéréo (2ch) ou multicanal.

Dolby Digital Plus

Dolby Digital Plus se veut la nouvelle génération de technologie de compression audio développée pour faire suite à la technologie Dolby Digital. Le disque Blu-ray fonctionne avec le système de son ambiophonique 7.1.

Dolby TrueHD

Dolby TrueHD est une technologie d'encodage sans perte développée pour la nouvelle génération de disques optiques. Le disque Blu-ray fonctionne avec le système de son ambiophonique 7.1.

DTS (Digital Theater System)

DTS est un système de son ambiophonique multicanal. Vous pouvez profiter d'un son dynamique et réaliste digne des salles de cinéma. Les technologies de son ambiophonique DTS ont été développées par DTS, Inc.

DTS-HD

DTS-HD est une technologie d'encodage sans perte développée pour faire suite à la première technologie de format acoustique DTS. Le disque Blu-ray fonctionne avec le système de son ambiophonique 7.1.

Fréquence d'échantillonnage

Le taux de mesure d'un son selon un intervalle spécifié afin de le transformer en données audio numérique. Le nombre d'échantillonnages par seconde définit la fréquence d'échantillonnage. Plus ce taux est élevé, meilleure est la qualité de son.

HDMI (High-Definition Multimedia Interface)

C'est une interface numérique vers la source audio et vidéo. Elle peut transmettre la vidéo composite, l'audio et un signal de contrôle sur une seule connexion par câble.

JPEG (Joint Photographic Experts Group)

JPEG est une méthode de compression des fichiers photo. Vous pouvez copier des fichiers JPEG sur CD-RW/-R, DVD ou la carte mémoire SD depuis un ordinateur et lire les fichiers sur cet appareil.

LAN (réseau local)

Groupe de réseaux informatiques couvrant une petite zone, telle qu'une entreprise, une école ou une maison.

Masque sous-réseau

Masque qui est utilisé pour déterminer à quel sous-réseau une adresse IP appartient.

Mémoire locale

Zone de mémoire de sous-contenus pour la lecture de paquets virtuels sur BD vidéo.

Paquet virtuel

Fonction qui copie les données à d'autres supports (mémoire locale) de l'Internet et qui permet la lecture de la vidéo secondaire, de l'audio secondaire et des sous-titres en même temps. La méthode de lecture varie selon les disques.

Passerelle

Adresse IP des dispositifs électroniques (tels que routeur) qui assurent l'accès à l'Internet.

PCM (Pulse Code Modulation)

Le système le plus courant de codage de l'audio numérique, utilisé sur les CD et les DAT. Il est d'une excellente qualité mais demande beaucoup d'informations si on le compare au Dolby Digital et au MPEG audio. Pour la compatibilité avec les enregistreurs audio numériques (CD, MD et DAT) et les amplificateurs AV à entrées numériques, cet appareil peut convertir du Dolby Digital, DTS et du MPEG audio en PCM. Voir également "Audio numérique".

Piste

Les CD audio utilisent des pistes pour diviser leur contenu. L'équivalent sur un BD-vidéo ou un DVD-vidéo s'appelle un chapitre. Voir également "Chapitre".

Rapport hauteur-largeur

La largeur d'un écran de télévision par rapport à sa taille. Les TV conventionnelles sont au format 4:3 (l'écran de la TV est presque carré); les modèles à écran large sont au format 16:9 (la largeur de l'écran de la TV est pratiquement égale à deux fois sa hauteur).

Routeur

Dispositif de réseau qui identifie l'adresse IP attribuée à chaque appareil en effectuant le routage et l'acheminement des informations dans le réseau informatique.

Serveur DNS

Serveur qui assure la traduction des noms de domaines Internet en adresses IP.

Serveur Proxy

Le serveur Proxy est un serveur qui agit comme intermédiaire entre l'utilisateur d'un poste de travail et l'Internet pour assurer la sécurité.

Sortie de composantes vidéo

Chaque signal de luminance (Y) et des composantes (P_B/C_B, P_R/C_R) est indépendant à la sortie afin que vous puissiez apprécier les couleurs de l'image telles qu'elles sont.

En outre, en raison de la compatibilité avec la vidéo progressive (525p/480p), vous pouvez profiter d'une image de plus haute densité qu'une image entrelacée (525i/480i).

Titre

Collection de chapitres sur BD-vidéo ou DVD-vidéo. Voir également "Chapitre".

Windows Media™ Audio

Windows Media™ Audio est la technologie de compression audio développée par Microsoft. Vous pouvez copier des fichiers Windows Media™ Audio sur des disques CD-RW/-R, DVD-RW/-R ou la carte mémoire SD à partir d'un ordinateur et les lire sur cet appareil.

SPÉCIFICATIONS

Général

Système de signaux	Couleur NTSC
Exigences de puissance	120 V CA, 60 Hz
Consommation d'énergie	22 W (veille: 0,7 W)
Dimensions (largeur x hauteur x profondeur)	17,2 x 2,5 x 11,9 pouces (435 x 65 x 303 mm)
Poids	6,8 lb (3,1 kg)
Température d'exploitation	41°F (5°C) à 104°F (40°C)
Humidité d'exploitation	Moins de 80 % (sans condensation)

Terminaux

Avant	Fente pour carte SD fente x 1	
Arrière	Sortie audio (analogique) prise RCA x 2 prise RCA x 6	G/D: 2 Vrms (impédance de sortie: supérieure à 1k Ω) AG/AD/SG/SD/C: 2 Vrms (impédance de sortie: supérieure à 1k Ω) SW: 1,15 Vrms (impédance de sortie: supérieure à 1k Ω)
	Sortie vidéo prise RCA x 1	1 Vp-p (75 Ω)
	Sortie de composantes vidéo prise RCA x 3	Y: 1 Vp-p (75 Ω) P _B /C _B : 700 mVp-p (75 Ω) P _R /C _R : 700 mVp-p (75 Ω)
	Sortie audio (numérique) prise RCA x 1 Prise optique x 1	500 mVp-p (75 Ω) Connecteur numérique
	Sortie HDMI Prise HDMI x 1	Vidéo: 480p, 720p, 1080i, 1080p/Audio
	Terminal LAN	10BASE-T / 100BASE-TX

Remarque

- Les spécifications et la conception de ce produit sont sujettes à des changements sans préavis.

Introduction

Connexions

Configuration de
Base

Lecture

Réglages des
Fonctions

Autres

GARANTIE LIMITÉE DE UN (1) AN

COUVERTURE DE GARANTIE:

Cette provision pour garantie est limitée aux conditions établies ci-dessous.

QUI EST COUVERT?

La garantie du présent produit couvre l'acheteur original ou toute personne recevant le produit en cadeau contre tout défaut de matière ou de main d'œuvre conformément à la date originale d'achat (« Période de garantie ») auprès d'un distributeur agréé. Le reçu de vente original indiquant le nom du produit ainsi que la date d'achat d'un détaillant agréé est considéré comme une preuve d'achat.

QU'EST-CE QUI EST COUVERT?

Cette garantie couvre les nouveaux produits dans le cas où un défaut de matière ou de main d'œuvre se présenterait et une réclamation valide était présentée dans la période de garantie. La société pourra, à sa seule discrétion: (1) réparer le produit gratuitement avec des pièces de rechange neuves ou remises à neuf; ou (2) échanger le produit pour un produit neuf ou ayant été fabriqué à partir de pièces neuves ou usagées en bon état et au moins fonctionnellement équivalent ou comparable au produit d'origine actuellement en inventaire; ou (3) rembourser le prix d'achat initial du produit. La société garantit les produits ou pièces de remplacement prévus sous cette garantie contre tout défaut de matière ou de main d'œuvre à partir de la date de remplacement ou de réparation, pour une période de quatre-vingt-dix (90) jours ou pour la portion restante de la garantie du produit d'origine, la plus longue de ces couvertures étant à retenir. Lorsqu'un produit ou une pièce est échangé, tout article de rechange devient votre propriété et l'article remplacé devient la propriété de la société. Lorsqu'un remboursement est effectué, votre produit devient la propriété de la société.

Remarque : tout produit vendu et identifié comme étant remis à neuf ou rénové porte une garantie limitée de quatre-vingt-dix (90) jours.

Un produit de remplacement ne pourra être envoyé que si toutes les exigences de la garantie ont été respectées. Tout manquement de répondre à toutes les exigences pourra entraîner un délai.

CE QUI N'EST PAS COUVERT - EXCLUSIONS ET LIMITATIONS:

Cette garantie limitée ne s'applique qu'aux nouveaux produits pouvant être identifiés par la marque de commerce, le nom commercial ou le logo qui y sont apposés. Cette garantie limitée ne s'applique à aucun produit matériel ou logiciel non Philips, même si celui-ci est incorporé au produit ou vendu avec celui-ci. Les fabricants, fournisseurs ou éditeurs non-Philips peuvent fournir une garantie séparée pour leurs propres produits intégrés au produit fourni.

La société ne saurait être tenue pour responsable de tout dommage ou perte de programmes, données ou autres informations mis en mémoire dans tous les médias contenus dans le produit ou de tout produit ou pièce non-Philips non couvert par cette garantie. La récupération ou réinstallation des programmes, données ou autres informations n'est pas couverte par cette garantie limitée.

Cette garantie ne s'applique pas (a) aux dommages causés par un accident, un abus, un mauvais usage, une négligence, une mauvaise application ou à un produit non-Philips, (b) aux dommages causés par un service réalisé par quiconque autre qu'un centre de service agréé, (c) à un produit ou pièce ayant été modifié sans permission

écrite, ou (d) si tout numéro de série a été supprimé ou défiguré, ou (e) à un produit, accessoire ou produit non durable vendu « TEL QUEL » sans garantie de quelque description que ce soit par l'inclusion de produits remis à neuf Philips vendu « TEL QUEL » par certains détaillants.

Cette garantie limitée ne couvre pas:

- les frais d'expédition pour le renvoi du produit défectueux.
- les frais de main-d'œuvre pour l'installation ou la configuration du produit, le réglage des commandes sur le produit du client ainsi que l'installation ou la réparation du système d'antenne/source sonore externe au produit.
- la réparation du produit et/ou le remplacement des pièces à cause d'une mauvaise installation ou d'un mauvais entretien, d'un raccordement à une alimentation électrique incorrecte, d'une surtension temporaire, de dommages occasionnés par la foudre, d'une rémanence de l'image ou de marques à l'écran résultant de l'affichage d'un contenu stationnaire fixe pour une période de temps prolongée, de l'aspect esthétique du produit causé par une usure normale, d'une réparation non autorisée ou de toute autre cause non contrôlable par la société.
- tout dommage ou réclamation pour des produits non disponibles à l'utilisation ou pour des données perdues ou logiciel perdu.
- tout dommage causé par un mauvais acheminement du produit ou par un accident encouru lors du renvoi du produit.
- un produit nécessitant une modification ou adaptation afin de permettre l'utilisation dans tout pays autre que celui pour lequel il était désigné, fabriqué, approuvé et/ou autorisé ou toute réparation du produit endommagé par ces modifications.
- un produit utilisé à des fins commerciales ou institutionnelles (y compris mais non de façon limitative les fins de location).
- un produit perdu lors de l'expédition sans preuve signée de la réception.
- tout manquement d'exploiter le produit selon le manuel de l'utilisateur.

POUR OBTENIR DE L'AIDE AUX ÉTATS-UNIS, AU CANADA, À PUERTO RICO OU AUX ÎLES VIERGES AMÉRICAINES ...

Communiquez avec le centre de service à la clientèle au:
1-866-309-0866

LA RÉPARATION OU LE REMPLACEMENT CONFORMÉMENT À CETTE GARANTIE CONSTITUE LE SEUL REMÈDE POUR LE CONSOMMATEUR. PHILIPS N'EST AUCUNEMENT RESPONSABLE DE TOUT DOMMAGE ACCESSOIRE OU INDIRECT RÉSULTANT DE LA VIOLATION DE TOUTE GARANTIE EXPRESSE OU IMPLICITE SUR CE PRODUIT. SAUF DANS LA MESURE INTERDITE PAR LES LOIS APPLICABLES, TOUTE GARANTIE IMPLICITE DE QUALITÉ LOYALE ET MARCHANDE OU D'UTILITÉ PARTICULIÈRE DU PRODUIT EST LIMITÉE DANS LE TEMPS À LA DURÉE DE CETTE GARANTIE.

Certains états ne reconnaissent pas l'exclusion ou la limitation de la responsabilité pour dommages indirects ou accessoires, ou autorisent des limitations sur la durée d'une garantie implicite, il est donc possible que les limitations ou exclusions mentionnées ci-dessus soient sans effet dans votre cas.

Cette garantie vous donne des droits légaux spécifiques. Il est possible que vous bénéficiiez de droits supplémentaires variant d'un État/Province à l'autre.

P&F USA, Inc.
PO Box 430 Daleville, IN 47334-0430

NOTE

Introduction

Connexions

Configuration de
Base

Lecture

Réglages des
Fonctions

Autres

NOTE

NOTE

Introduction

Connexions

Configuration de
Base

Lecture

Réglages des
Fonctions

Autres

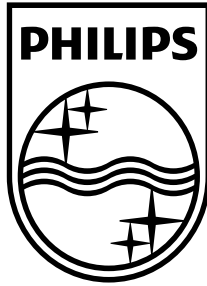

P&F USA, Inc.
PO Box 430 Daleville, IN 47334-0430

Meet Philips at the Internet
<http://www.philips.com/welcome>

