

Mode d'emploi



*Let's make things better.*

**PHILIPS**

# Renvoyez votre carte d'enregistrement de la garantie dès aujourd'hui pour profiter de tous les avantages auxquels vous avez droit.

L'enregistrement de votre achat PHILIPS vous donne droit à tous les privilèges que procure la possession d'un produit PHILIPS. C'est pourquoi nous vous prions de remplir et de renvoyer immédiatement la carte d'enregistrement de la garantie ci-jointe ; et profitez pleinement de ces privilèges importants.

## Vérification de la garantie

Confirmation du propriétaire  
Enregistrement du modèle  
L'enregistrement de votre produit dans les 10 jours suivant l'achat confirme votre droit à la protection maximale, conformément aux modalités de votre garantie PHILIPS.

## Owner Confirmation

Votre carte d'enregistrement remplie sert à confirmer l'identité du propriétaire du produit en cas de perte ou de vol.

## Model Registration

Le renvoi rapide de la carte d'enregistrement vous assure de recevoir tous les renseignements et offres spéciales auxquels vous avez droit à titre de propriétaire de ce modèle.

# PHILIPS

*Félicitations pour votre achat, et bienvenue dans la "famille"!*

### Cher propriétaire d'un produit PHILIPS:

Merci de votre confiance envers PHILIPS. Vous avez choisi l'un des meilleures produits sur le marché, et nous ferons tout notre possible pour que vous soyez satisfait de votre achat pendant de nombreuses années. Au titre de membre de la "famille" PHILIPS, vous avez droit à la protection offerte par l'une des garanties les plus complètes de l'industrie, et assuré par un remarquable réseau de service après-vente. De plus, votre achat vous assure de recevoir tous les renseignements et offres spéciales auxquels vous avez droit, plus un accès simple aux accessoires de notre réseau pratique Home shopping. Le plus important enfin, c'est que vous pouvez compter sur notre engagement sans compromis à l'égard de votre satisfaction totale. Voilà notre façon de vous souhaiter la bienvenue et de vous remercier d'avoir investi dans un produit PHILIPS.

Sincèrement,



Robert Minkhorst  
Président directeur général

**P.S. Rappelez-vous que pour tirer le maximum de votre nouveau produit PHILIPS, vous devez renvoyer votre carte d'enregistrement de la garantie dans les 10 jours suivant l'achat. Alors, postez-nous la dès maintenant.**



Familiarisez-vous avec ces symboles de **SÉCURITÉ**



 Le symbole de l'éclair indique la présence dans l'appareil, de pièces non isolées pouvant causer un choc électrique. Par mesure de sécurité pour vous et les vôtres, ne retirer pas le boîtier de ce produit.

 Le point d'exclamation sert à attirer votre attention sur les caractéristiques au sujet desquelles vous devriez lire attentivement la documentation ci-jointe pour éviter les problèmes d'utilisation et d'entretien.

**AVERTISSEMENT : POUR PRÉVENIR LES RISQUES D'INCENDIE OU DE CHOC ÉLECTRIQUE, NE PAS EXPOSER CET APPAREIL À LA PLUIE OU À L'HUMIDITÉ.**

**ATTENTION:** Pour éviter les chocs électriques, introduire la lame la plus large de la fiche dans la borne correspondante de la prise et pousser jusqu'au fond.

### À l'usage du client

Inscrivez ici le numéro de série se trouvant sur le panneau arrière de l'appareil. Conservez cette information à titre de référence.

No. de modèle \_\_\_\_\_

No. de série \_\_\_\_\_

# PHILIPS

Visitez notre World wide web site sur <http://www.philipsmagnavox.com>

# PRECAUTIONS DE SECURITE

## ATTENTION:

Cette platine de disque vidéo numérique utilise un laser.  
Pour garantir une utilisation adéquate de cet appareil, veuillez lire attentivement ce mode d'emploi et le conserver pour vous y référer ultérieurement. Si une maintenance s'avère nécessaire, contactez un centre de service autorisé - voir les démarches de service.

L'emploi de commandes, de procédures ou de réglages autres que ce qui est spécifié dans le présent manuel pourrait entraîner une exposition à des radiations dangereuses.

Pour éviter une exposition directe au rayon laser, n'essayez pas d'ouvrir le coffret.  
L'ouverture de ce dernier rend inefficace la protection contre le faisceau laser.  
**NE REGARDEZ JAMAIS FIXEMENT LE FAISCEAU.**

## REGLEMENT FCC:

Cet appareil a été testé et trouvé conforme aux limites pour les dispositifs numériques de Classe B, définies dans la partie 15 des Règlements FCC. Ces limites sont conçues pour assurer une protection raisonnable contre des interférences nuisibles dans une installation résidentielle. Cet appareil produit, utilise et peut diffuser une énergie de haute fréquence qui, s'il n'est pas installé et utilisé conformément à ces instructions, pourrait provoquer des interférences préjudiciables aux communications radio. Cependant, rien ne garantit que de telles interférences ne se produiront pas dans une installation donnée.

Si cet appareil est source d'interférences sur la réception des émissions télédiffusées - ce qui peut être vérifié en mettant l'appareil sous/hors tension - l'utilisateur est invité à essayer de corriger cette difficulté en prenant une ou plusieurs des mesures suivantes:

- Réorienter l'antenne ou changer son emplacement.
- Séparer davantage cet appareil et le récepteur.
- Brancher cet appareil sur une prise électrique différente de celle à laquelle est raccordé le récepteur.
- Consulter le concessionnaire ou un électricien compétent en radio/télévision pour en obtenir des conseils.

## AVERTISSEMENT:

Des changements ou des modifications apportés à cet appareil sans l'autorisation expresse de Philips Consumer Electronics Company ou de tiers agréés par Philips Consumer Electronics Company pourraient annuler le droit de l'utilisateur de faire fonctionner cet appareil.

## Emplacement et sens de l'étiquette

PRODUCT IS CERTIFIED BY THE MANUFACTURER TO COMPLY WITH DHHS RULES 21 CFR SUBCHAPTER J APPLICABLE AT THE DATE OF MANUFACTURE.

MANUFACTURED

DISTRIBUTED BY:  
**PHILIPS CONSUMER ELECTRONICS CO.**  
P. O. BOX 14810 KNOXVILLE, TN 37914 -1810

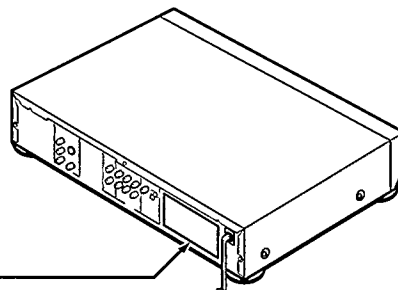

# PRECAUTIONS IMPORTANTES DE SECURITE

**ATTENTION: VEUILLEZ LIRE ET OBSERVER LES AVERTISSEMENTS ET INSTRUCTIONS CONTENUS DANS CETTE BROCHURE ET CEUX INDICUES SUR L'APPAREIL PROPREMENT DIT. CONSERVEZ CETTE BROCHURE POUR TOUTE REFERENCE.**

Cet appareil a été conçu et fabriqué pour assurer votre entière sécurité. Mais il y a danger d'électrocution et d'incendie en cas d'utilisation inappropriée. Pour ne pas détériorer le système de sécurité de cet appareil, respectez les règles suivantes en ce qui concerne l'installation, l'utilisation et la réparation.

Cet appareil est entièrement transistorisé et il ne contient aucun composant pouvant être réparé par l'utilisateur.

**NE PAS OUVRIR LE COFFRET. DANGER D'EXPOSITION A DES TENSIONS DANGEREUSES. POUR TOUTE REPARATION, FAITES APPEL A UN REPARATEUR QUALIFIE.**

## 1. Lisez le mode d'emploi

Avant de mettre l'appareil en service, veuillez lire attentivement ce mode d'emploi de manière à pouvoir en suivre toutes les instructions.

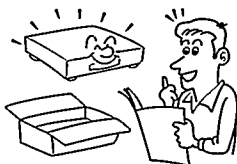

## 2. Sources d'alimentation

Cet appareil ne doit fonctionner que sur la source d'alimentation indiquée sur l'étiquette signalétique. Si vous ne connaissez pas la tension locale de votre pays, consultez votre revendeur ou la compagnie d'électricité. Pour les appareils qui doivent s'alimenter sur batteries ou d'autres sources de courant, consultez le mode d'emploi.



## 3. Terre et polarisation

Cet appareil peut être équipé d'une fiche de courant alternatif polarisée (avec une lame plus large que l'autre). Par mesure de sécurité, cette fiche ne peut être insérée que dans un sens. Si la fiche ne rentre pas entièrement dans la prise, essayez dans l'autre sens. Si vous ne parvenez toujours pas à insérer la fiche, contactez un électricien pour qu'il remplace la prise qui est probablement démodée. N'essayez pas de modifier la fiche car elle ne remplirait plus son but.

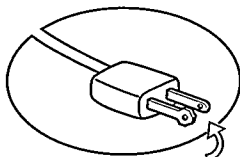

## 4. Ventilation

Les fentes et ouvertures du coffret contribuent à la ventilation. Pour garantir un bon fonctionnement et éviter toute surchauffe interne de l'appareil, laissez toujours ces fentes et ouvertures dégagées. Ne les obtreuez jamais en plaçant l'appareil sur un lit, sofa, couverture ou toute autre surface du même genre. N'installez jamais cet appareil dans un espace clos, comme une bibliothèque ou un rack, à moins qu'une ventilation suffisante soit assurée.

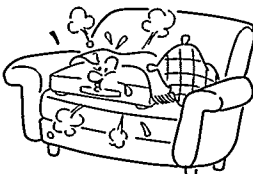

## 5. Chaleur

N'installez pas l'appareil à proximité d'une source de chaleur, telle qu'un radiateur, un chauffage ou d'autres appareils (amplificateurs compris) qui produisent de la chaleur.

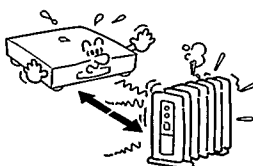

## 6. Eau et humidité

N'installez pas cet appareil à proximité de l'eau, par exemple près d'une baignoire, cuvette, évier, lessiveuse ou dans un sous-sol humide, près d'une piscine ou autres emplacements similaires.

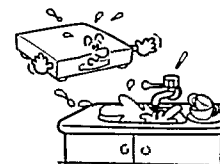

## 7. Nettoyage

Débranchez l'appareil de la prise murale avant de le nettoyer. N'utilisez jamais de produit de nettoyage liquide ou en aérosol, mais servez-vous d'un chiffon humide.



## 8. Protection du cordon d'alimentation

N'acheminez pas les cordons d'alimentation dans un endroit où ils risqueraient d'être écrasés ou coincés sous ou contre des objets. Faites particulièrement attention aux fiches, aux raccords et à l'endroit où les cordons sortent de l'appareil.



## 9. Surcharge

Ne surchargez pas les prises murales, les cordons-rallonges ou les raccords au-delà de leur capacité afin de ne pas provoquer d'incendie ou d'électrocution.



## 10. Foudre

Par mesure de protection, débranchez l'appareil au niveau de la prise secteur et déconnectez l'antenne ou le câble en cas d'orage, d'absence prolongée ou d'inutilisation prolongée de l'appareil. Ceci évitera des dommages que l'appareil pourrait subir par la foudre ou des pointes de tension.



## 11. Pénétration de solide ou de liquide

N'insérez jamais un objet d'aucune sorte par les ouvertures de l'appareil car il pourrait toucher des points de tension dangereux et provoquer un court-circuit, ce qui entraînerait un risque d'incendie ou d'électrocution. Ne renversez jamais un liquide sur l'appareil.



**12. Fixations**

N'utilisez jamais de fixation non recommandées par le fabricant car ceci pourrait être dangereux.

**13. Accessoires**

Ne posez jamais l'appareil sur un chariot, support, trépied, table ou console instable. Il pourrait tomber et causer des blessures graves à un enfant ou un adulte. En outre, l'appareil pourrait en être sérieusement endommagé. Utilisez l'appareil sur un chariot, support, trépied, table ou console, recommandé par le fabricant ou vendu avec l'appareil. En cas de montage, n'utilisez que les accessoires recommandés par le fabricant et suivez bien les instructions.



Si l'appareil est installé sur un chariot, déplacez-les avec précaution. Des arrêts brusques, une pression excessive et des surfaces inégales risquent de les renverser.

**14. Plateau du disque**

Pour éviter de vous blesser, tenez les doigts à l'écart du plateau du disque quand il se referme.

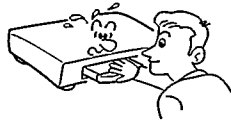

**15. Charge**

Ne vous appuyez pas sur l'appareil et n'y posez pas d'objets pesants car ils pourraient tomber et provoquer des blessures.

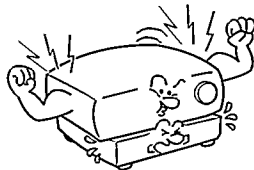

**16. Ecouteurs**

A l'emploi d'écouteurs, réduisez le volume à un niveau approprié. L'emploi prolongé d'écouteurs à un niveau sonore élevé est préjudiciable pour l'ouïe.



**17. Disque**

N'utilisez pas des disques fissurés, déformés ou réparés, car ils se brisent facilement et pourraient provoquer des défaillances de l'appareil, voire des blessures.

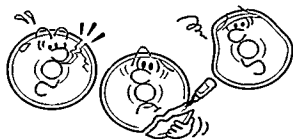

**18. Dégâts nécessitant réparation**

Débranchez l'appareil au niveau de la prise secteur et faites appel à un réparateur qualifié dans les cas suivants:

- a) Le cordon d'alimentation ou la prise est endommagé ou usé.
- b) Un liquide a été répandu ou un objet a pénétré dans l'appareil.
- c) L'appareil a été exposé à la pluie ou à l'eau.
- d) L'appareil ne fonctionne pas normalement bien que vous ayez respecté les instructions du mode d'emploi. Faites uniquement les réglages indiqués dans le mode d'emploi, car tout autre ajustement risque de provoquer des dégâts qui nécessiteront des réparations supplémentaires pour que l'appareil puisse de nouveau fonctionner correctement.
- e) L'appareil est tombé ou est endommagé.
- f) Les performances de l'appareil ont changé; ceci indique qu'une révision est nécessaire.

**19. Réparation**

N'essayez pas de réparer vous-même l'appareil. L'ouverture ou le retrait des panneaux peut exposer à une tension dangereuse ou à d'autres dangers. Faites toujours appel à un réparateur compétent.

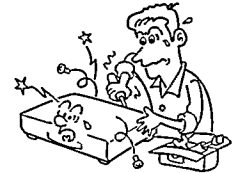

**20. Pièces de rechange**

Lorsque des pièces doivent être remplacées, vérifiez que le réparateur a utilisé les pièces de rechange spécifiées par le fabricant et qu'elles ont les mêmes caractéristiques que les pièces d'origine. Des substitutions non autorisées peuvent être la cause d'incendie, d'électrocution ou d'autres accidents.

**21. Contrôle de sécurité**

Après un entretien ou une réparation quelconque, demandez au réparateur d'effectuer les contrôles de sécurité pour vérifier que l'appareil fonctionne correctement.

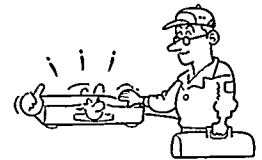

# Précautions

## Remarques sur le maniement

- Pour le transport de la platine vidéo DVD, le carton d'emballage initial et les matériaux qu'il contient sont pratiques car ils assurent une protection maximale. Avant un transport, remplacez l'appareil comme il était emballé à sa livraison.
- N'utilisez pas de produits volatils, tels que des insecticides, à proximité de la platine vidéo DVD. Ne laissez pas pendant longtemps des objets en caoutchouc ou en plastique en contact avec l'appareil car ils laisseraient des traces sur la finition.
- Les panneaux du dessus et de l'arrière de l'appareil peuvent devenir chauds après une longue utilisation, mais il ne s'agit pas d'une défaillance.
- Quand la platine vidéo DVD n'est pas en service, prenez soin d'en retirer le disque et de le mettre hors tension.
- La platine vidéo DVD risque de ne plus fonctionner correctement après une longue période d'inutilisation. C'est pourquoi il est conseillé de l'utiliser de temps à autre.

## Remarques sur l'emplacement

- Si vous placez la platine vidéo DVD près d'un téléviseur, radio ou magnétoscope, l'image reproduite peut en être détériorée et le son en être détérioré. Dans ce cas, placez la platine vidéo DVD à l'écart du téléviseur, de la radio ou du magnétoscope.

## Remarques sur le nettoyage

Utilisez un linge doux et sec pour le nettoyage.

- Pour enlever les taches rebelles, trempez le linge dans un détergent dilué, essorez-le et frottez l'unité. Utilisez un linge sec pour le séchage. N'utilisez aucun type de solvant, tel que diluant ou benzine, car ils pourraient endommager la surface de la platine vidéo DVD.
- Si vous utilisez un chiffon à traitement chimique pour nettoyer l'appareil, respectez les instructions qui accompagnent le chiffon.

## Remarque sur la condensation d'humidité

**Une condensation d'humidité peut endommager la platine vidéo DVD. Lisez attentivement ce qui suit.**

Une condensation se produit, par exemple, quand vous versez une boisson froide dans un verre par temps chaud; des gouttes d'eau se forment alors sur l'extérieur du verre. De la même façon, de l'humidité peut se condenser sur le capteur optique incorporé, un des composants essentiels de cette platine vidéo DVD.



■ **Une condensation d'humidité se produit dans les cas suivants.**

- Quand vous apportez la platine vidéo DVD directement d'un endroit froid vers une pièce chaude.
- Si vous utilisez la platine vidéo DVD dans une pièce où vous venez d'allumer le chauffage, ou dans un local où l'air froid d'un climatiseur atteint directement l'appareil.
- En été, si vous utilisez la platine vidéo DVD dans une pièce chaude et humide après l'avoir apporté d'une salle climatisée.

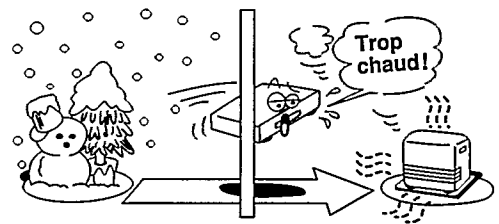

■ **N'utilisez pas la platine vidéo DVD si une condensation d'humidité risque de se produire.**

Si vous utilisez la platine vidéo DVD dans une telle situation, les disques et composants internes pourraient être endommagés. Retirez le disque, débranchez le cordon d'alimentation de la platine vidéo DVD et laissez-le tel quel pendant 2 à 3 heures. Pendant ce temps, l'appareil se réchauffera et ceci permettra l'évaporation de l'humidité. Si vous laissez la platine branchée sur une prise secteur, une condensation d'humidité aura moins tendance à se produire.

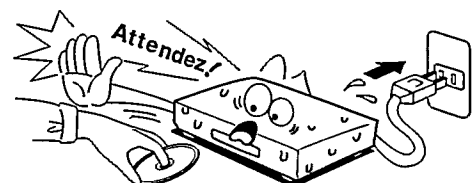

# Table des matières

## Introduction

- PRECAUTIONS DE SECURITE ..... 3
- PRECAUTIONS IMPORTANTES DE SECURITE .... 4, 5
- Précautions ..... 6
- Identification des commandes ..... 8-11
  - Panneau avant / Panneau arrière / Affichage DVD
  - Télécommande
  - Préparation de la télécommande
  - Utilisation de la télécommande

Introduction

## Branchements

- Branchement à un téléviseur ..... 12
- Branchement à une chaîne stéréo ou un téléviseur avec entrées de différence de couleur ..... 13
- Branchement d'un appareil en option ..... 14, 15
  - Branchement d'un amplificateur équipé d'un décodeur Dolby Digital
  - Branchement d'un amplificateur équipé d'entrées audio 5.1 canaux
  - Branchement d'un amplificateur équipé pour Dolby Pro Logic Surround
  - Branchement d'un amplificateur équipé d'un décodeur DTS
  - Branchement d'un amplificateur équipé d'un décodeur audio MPEG2
  - Branchement d'un amplificateur équipé d'une entrée audio numérique

Branchements

## Lecture de base

- Lecture d'un disque ..... 16-19
  - Lecture de base
  - Utilisation de la bague navette
  - Utilisation de la bague impulsion
  - Reprise de la lecture au même endroit
- Localisation d'un Titre, Chapitre ou Piste en particulier ..... 20, 21
  - Localisation d'un Titre sur le Menu Titre
  - Localisation d'un Titre
  - Localisation directe d'un Chapitre ou Piste en particulier
  - Localisation d'un Chapitre ou Piste en particulier

Lecture de base

## Démarches évoluées

- Lecture à partir d'un point souhaité ..... 22
  - Localisation d'un point particulier sur le disque
- Lecture répétée ..... 23
  - Répétition d'un Titre, Chapitre ou Piste
  - Répétition d'un segment particulier
- Lecture dans l'ordre de son choix ..... 24, 25
  - Réglage des Titres, Chapitres ou Pistes dans l'ordre de son choix
- Lecture en ordre aléatoire ..... 26
  - Lecture des Titres en ordre aléatoire
  - Lecture des Chapitres ou Pistes en ordre aléatoire
- Zoom sur image ..... 27
  - Zoom sur image
- Sélection de l'angle de caméra ..... 28
  - Changement de l'angle de caméra
- Sélection d'une langue ..... 29
  - Sélection d'un réglage audio de lecture
- Sélection des sous-titres ..... 30
  - Affichage ou extinction des sous-titres
  - Sélection de la langue des sous-titres
- Utilisation de l'affichage sur écran ..... 31
  - Vérification de l'état de fonctionnement
  - Vérification de la durée restante et de l'état de réglage

Démarches évoluées

## Réglage des fonctions

- Personnalisation des réglages ..... 32-47
  - Sélection d'une catégorie de réglage
  - Réglage LANGUAGE
  - Réglage PICTURE
  - Réglage AUDIO
  - Réglage DISPLAY
  - Réglage OPERATION
- Utilisation d'autres équipements avec la télécommande ..... 48, 49
  - Programmation de la télécommande
  - Tableau des codes de marque
  - Touches pour le fonctionnement
- Tableau des langues ..... 50

Réglage des fonctions

## Divers

- Remarques sur les disques ..... 51
- Avant de faire appel au personnel de service .... 52
- Fiche technique ..... 53
- Emplacement des centres de service ..... 54, 55
- Garantie Limitée ..... 56

Divers

# Identification des commandes

Pour les détails, reportez-vous à la page indiquée .

## Panneau avant / Panneau arrière / Affichage DVD

### Panneau avant

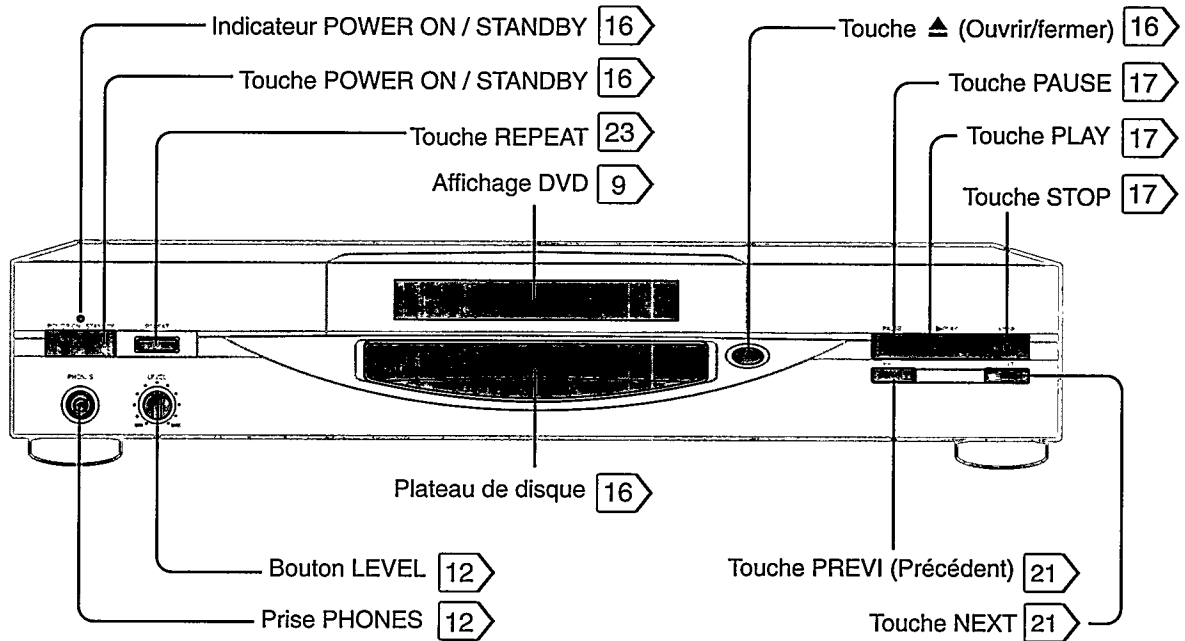

### Panneau arrière

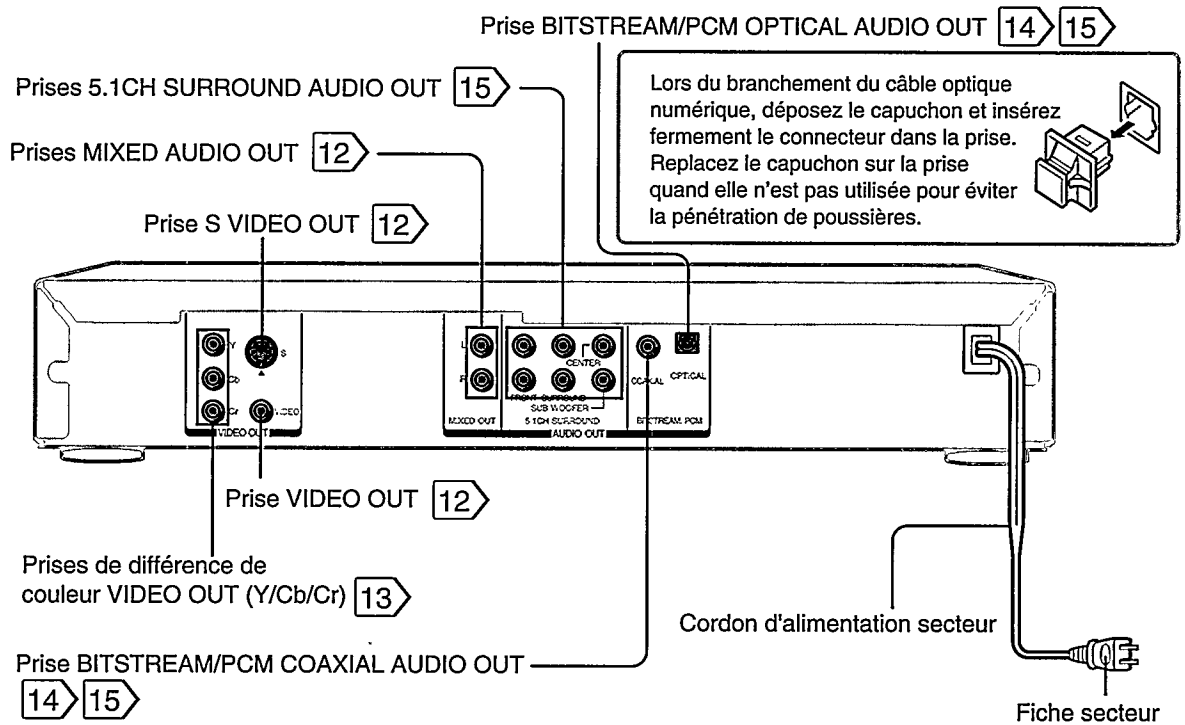



## Affichage DVD

■ Une poussée sur la touche FL DIMMER de la télécommande permet de changer la luminosité de l'affichage.

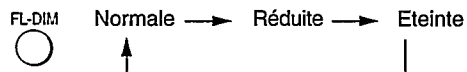

Voyant CD VIDEO/CD audio  
Voyant d'état d'exploitation  
Indication du numéro de titre

Voyant MEMORY  
Voyant SHUFFLE  
Voyant PBC

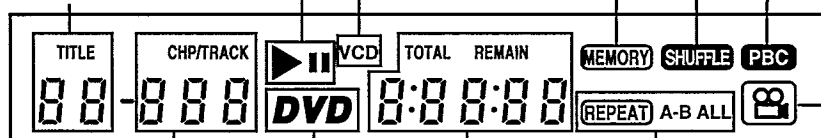

Indication du numéro de chapitre/piste  
Voyant DVD

Indication de durée totale de lecture/durée restante/durée écoulée

Voyant d'icône d'angle

Voyants des modes de lecture répétée

■ Les voyants et indications peuvent varier selon le type de disque utilisé.

### Disque vidéo DVD

- Lors de la fermeture du plateau du disque:  
Exemple

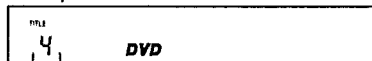

Nombre total de titres

Certains disques vidéo DVD n'affichent pas le nombre total de titres.

- Pendant la lecture:  
Exemple

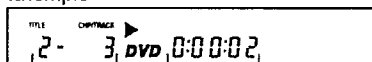

Lecture du chapitre 3 dans le 2e titre    Durée écoulée sur le titre actuel

Certains disques vidéo DVD n'affichent pas les nombres de chapitre ou la durée écoulée.

### CD VIDEO

- Lors de la fermeture du plateau du disque:  
Exemple

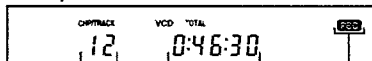

Nombre total de pistes

Durée de lecture totale du disque

S'allume à l'emploi d'un CD VIDEO à lecture contrôlable (PBC).

- Pendant la lecture:  
Exemple

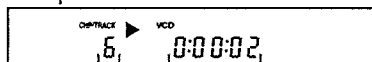

Lecture de la piste 6    Durée écoulée sur la piste actuelle

Certains CD VIDEO n'affichent pas les nombres de piste ou la durée écoulée.

### CD audio

- Lors de la fermeture du plateau du disque:  
Exemple

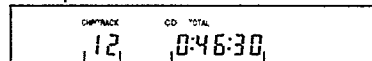

Nombre total de pistes

Durée de lecture totale du disque

- Pendant la lecture:  
Exemple

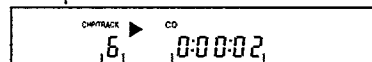

Lecture de la piste 6    Durée écoulée sur la piste actuelle

### Autres indications

Pendant la lecture répétée du même titre, chapitre ou piste. 23

Pendant une interruption de la lecture. 17

Pendant la lecture aléatoire. 26

Pendant la lecture répétée d'un segment particulier (Répétition A-B) 23

Pendant la lecture mémorisée. 24

Pendant la lecture répétée de tout le disque. 23

Lors d'un changement de l'angle de la caméra. 28

# Identification des commandes (suite)

Les instructions de ce manuel supposent l'emploi des touches de la télécommande. Pour les détails, reportez-vous à la page indiquée dans .

## Télécommande

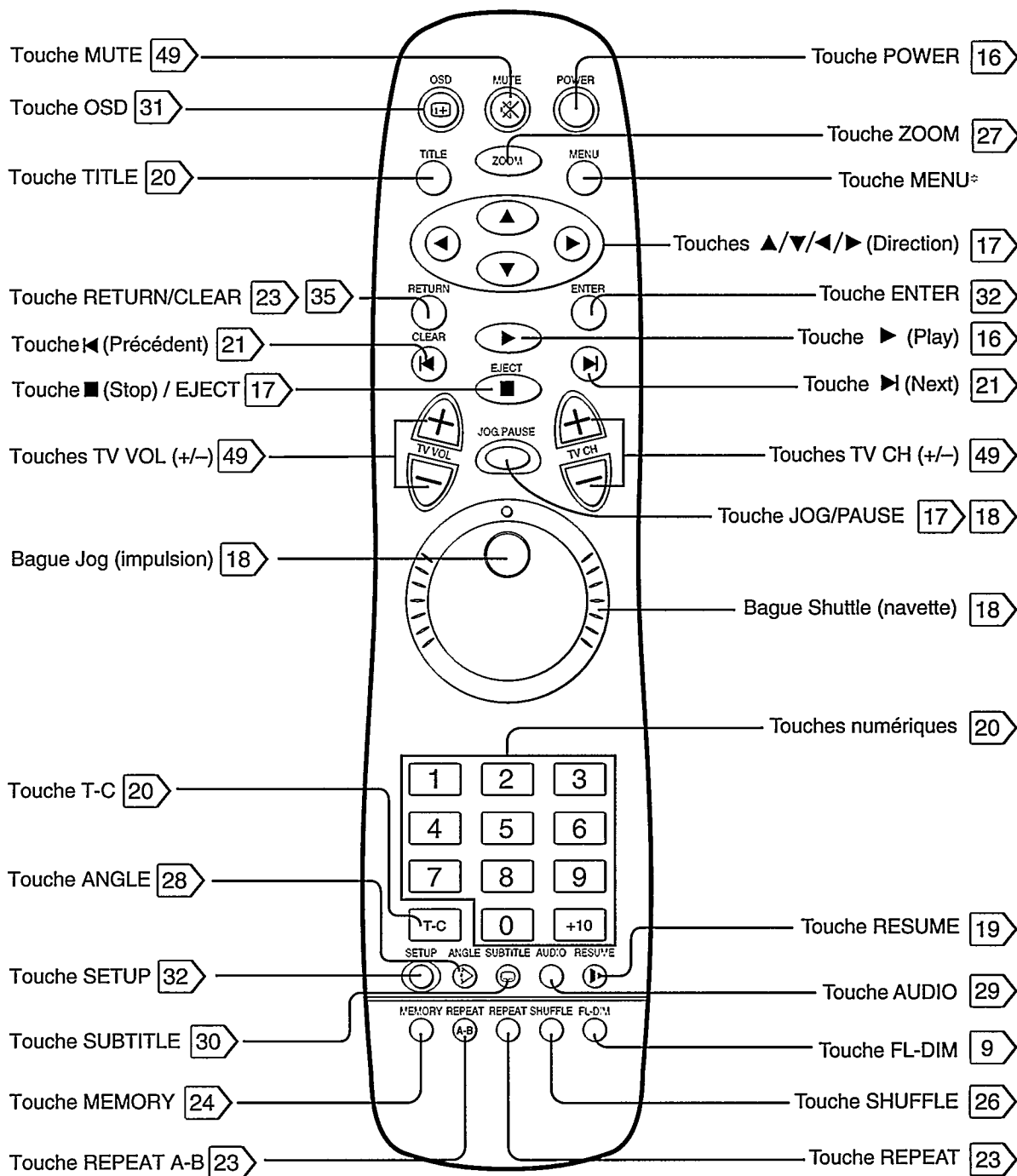

### \* Touche MENU

Utilisez la touche MENU pour afficher l'écran de menu, inclus sur les disques vidéo DVD. Pour exploiter un écran de menu, suivez les instructions de la section "Localisation d'un Titre sur le Menu Titre" .

## Préparation de la télécommande

Installez les piles dans la télécommande afin de pouvoir contrôler la platine vidéo DVD par celle-ci.

1

Ouvrez le couvercle.

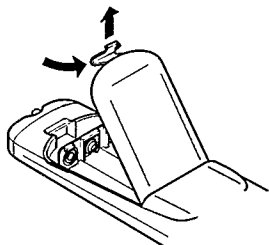

2

Insérez les piles (de format AA).

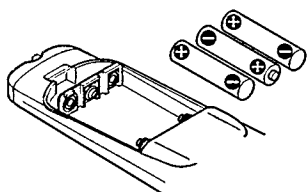

Assurez-vous que les pôles + et - des piles correspondent aux repères à l'intérieur du logement.

3

Refermez le couvercle.

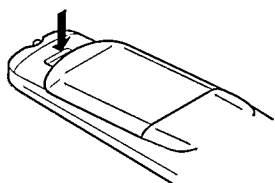

### Remarque sur les piles

Une utilisation inadéquate des piles peut provoquer un suintement de leur électrolyte et une corrosion. Pour utiliser correctement la télécommande, respectez les points suivants:

- N'installez pas les piles à l'envers dans la télécommande.
- Ne jamais charger, chauffer, ouvrir, court-circuiter des piles ou les jeter dans un feu.
- Ne laissez pas des piles abîmées ou épuisées dans la télécommande.
- N'utilisez pas ensemble des piles de types différents ou des piles neuves et usées.
- Si vous prévoyez de ne pas utiliser la télécommande pendant longtemps, retirez-en les piles pour éviter des dégâts dus à une corrosion.
- Si la télécommande ne fonctionne plus correctement ou si sa portée est fortement réduite, remplacez les piles par des neuves.
- En cas de suintement d'électrolyte des piles, frottez le liquide dans le logement avant d'installer des piles neuves.

## Utilisation de la télécommande

Cette section vous indique comment utiliser la télécommande.

Dirigez la télécommande vers le capteur de signal de la platine vidéo DVD et appuyez sur les touches.

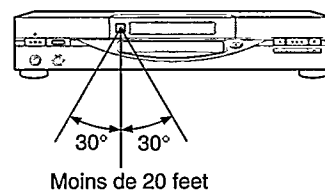

Distance: Environ 20 feet à compter du capteur de télécommande  
Angle: Environ 30° de part et d'autre du capteur

\* N'exposez pas le capteur de télécommande de la platine vidéo DVD à une forte lumière, telle que les rayons directs du soleil, car la télécommande ne pourrait pas transmettre vos instructions dans ce cas.

### Remarques sur la télécommande

- Dirigez la télécommande vers le capteur de la platine vidéo DVD.
- Ne laissez pas tomber la télécommande et ne la soumettez pas à des chocs.
- Ne laissez pas la télécommande dans un endroit très chaud ou humide.
- Ne renversez pas de l'eau et ne placez pas d'objets mouillés sur la télécommande.
- N'ouvrez pas le boîtier de la télécommande.

### Positionneur de télécommande incorporé

La télécommande vous permet de connaître son emplacement en émettant un bip chaque fois que l'unité principale est mise en marche.

- 1 Appuyez sur la touche POWER ON / STANDBY sur le panneau avant de la platine vidéo DVD pour mettre en marche la platine vidéo DVD.  
La télécommande émet un bip pour vous permettre une localisation aisée.  
La télécommande doit être située à environ 20 feet à compter de la platine vidéo DVD, et ne doit pas avoir des obstacles.
  - 2 Pour éteindre le bip appuyez sur n'importe quelle touche de la télécommande.
- Pour l'utiliser à nouveau il doit y avoir un intervalle de trente secondes.
  - Le positionneur incorporé ne fonctionnera pas dans certaines conditions (par exemple: obstructions, direction de la télécommande, etc.)

# Branchement à un téléviseur

Raccordez la platine vidéo DVD à votre téléviseur.

## Branchement à un téléviseur

### ■ Réglage de la sortie sonore

Sur l'écran de réglage, réglez "Sélection De La Sortie Audio" sur "2ch Analogue". 32 38

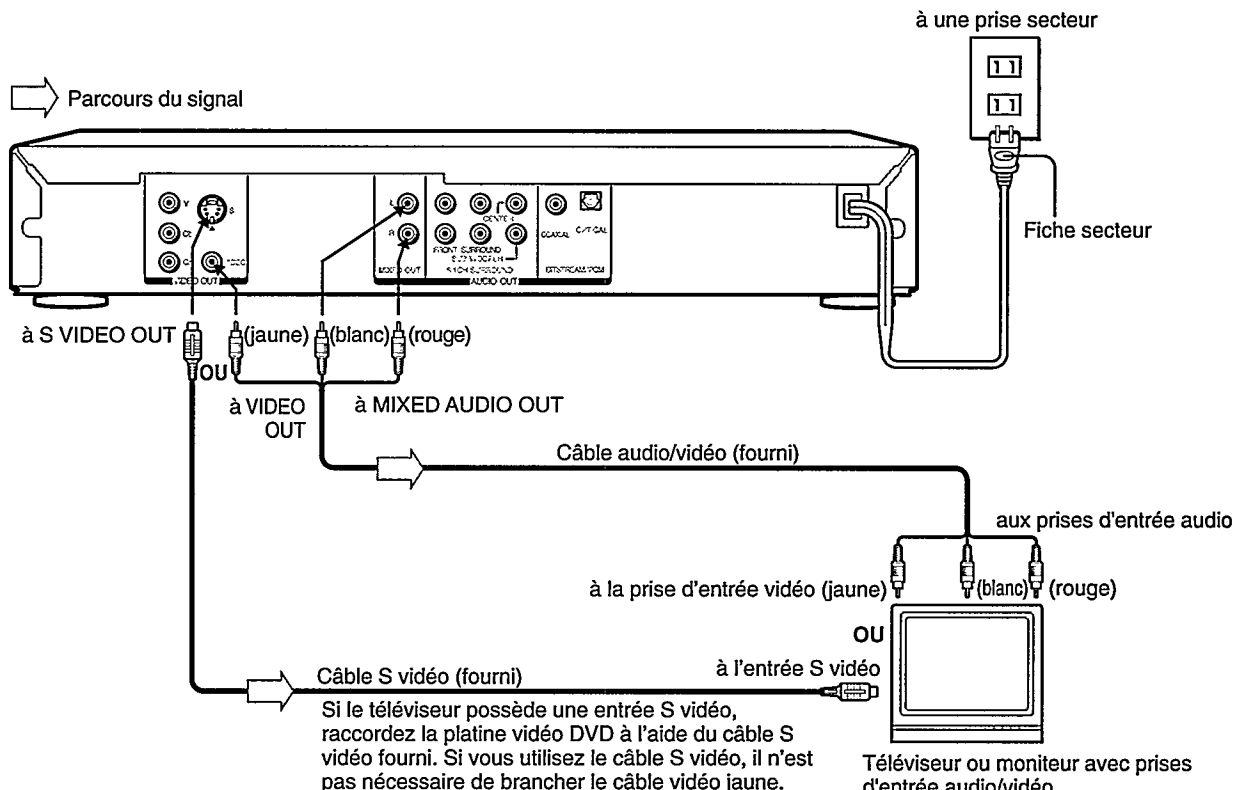

Si votre téléviseur possède seulement une entrée RF (antenne), utilisez un modulateur RF (non fourni) pour raccorder la platine vidéo DVD à votre téléviseur.

• Réglez votre téléviseur de telle façon qu'il accepte le signal de l'entrée "auxiliaire" (ligne). Reportez-vous au mode d'emploi de votre téléviseur pour les détails.

### Remarques

- Reportez-vous aussi au mode d'emploi du téléviseur raccordé.
- Avant de raccorder la platine vidéo DVD sur votre téléviseur, prenez soin de les mettre hors tension et de débrancher les deux appareils de leur prise secteur avant de toucher aux connecteurs.
- Si votre téléviseur n'a qu'une prise d'entrée audio, utilisez un adaptateur de câble Y (non fourni) pour la raccorder sur votre téléviseur.
- Raccordez la platine vidéo DVD directement sur le téléviseur. Si vous raccordez la platine vidéo DVD à un magnétoscope, un combiné téléviseur/magnétoscope ou un sélecteur vidéo, les images reproduites seront distordues parce que les disques vidéo DVD sont protégés contre les copies-pirates.

### Branchement d'une casque d'écoute

Branchez un casque d'écoute sur la prise PHONES du panneau avant à l'aide d'une fiche stéréo. Avant ce branchement, réduisez temporairement le volume par le bouton LEVEL. Réajustez selon vos préférences quand la lecture commence.

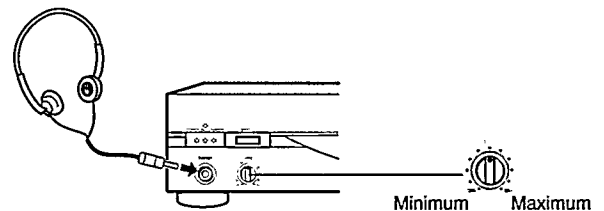

# Branchement à une chaîne stéréo ou un téléviseur avec entrées de différence de couleur

Vous pouvez écouter en stéréo le son des disques et profiter de la qualité améliorée de l'image des disques sur un téléviseur muni d'entrée de différence de couleur.

## Branchement à une chaîne stéréo ou un téléviseur avec entrées de différence de couleur

### ■ Réglage de la sortie sonore

Sur l'écran de réglage, réglez "Sélection De La Sortie Audio" sur "2ch Analogue". 32 38

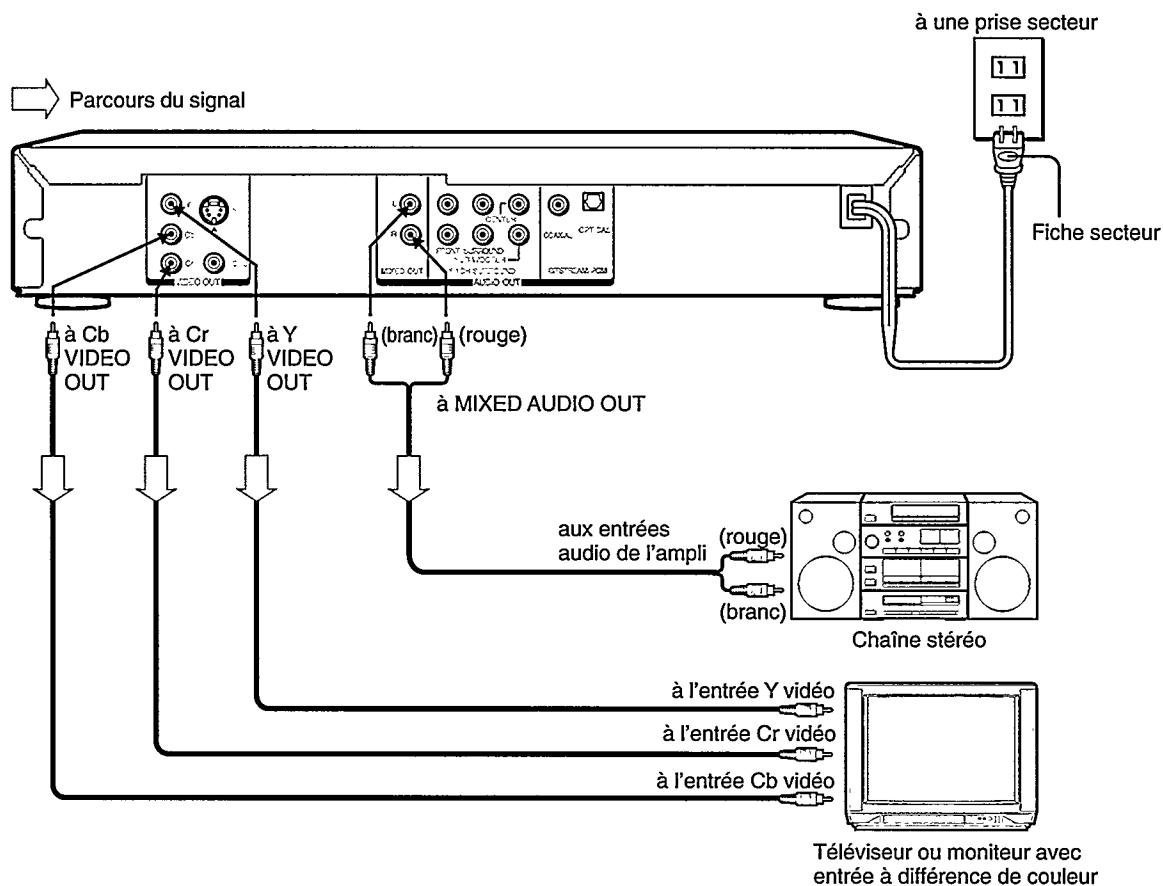

Branchements

### Sorties/Entrées de différence de couleur

Certains téléviseurs ou moniteurs sont dotés d'entrées à différence de couleur. Une connexion sur ces prises vous permettra de bénéficier d'une meilleure qualité d'image à la lecture.

Les étiquettes réelles des entrées à différence de couleur peuvent varier selon les fabricants de téléviseurs. (ex. Y, R-Y, B-Y ou "Component Video")

Sur certains téléviseurs ou moniteurs, les niveaux couleur de l'image reproduite être légèrement réduits ou la teinte peut changer. Dans ce cas, ajustez le téléviseur ou le moniteur pour qu'il procure les meilleures performances possibles.

### Remarques

- Reportez-vous aussi au mode d'emploi de l'équipement raccordé (téléviseur, chaîne stéréo).
- Avant de raccorder la platine vidéo DVD à un autre appareil, prenez soin de les mettre hors tension et de débrancher les deux appareils de leur prise secteur avant de toucher aux connecteurs.
- Si vous placez la platine vidéo DVD près d'un tuner ou d'une radio, le son de l'émission risque d'être distordu. Dans ce cas, écarter la platine vidéo DVD de ces appareils.
- Le son produit par la platine vidéo DVD a une large plage dynamique. Veillez à ajuster le volume de l'ampli-tuner à un niveau modéré, de crainte que les haut-parleurs ne soient endommagés par un son puissant et soudain.
- Mettez l'amplificateur hors tension avant de brancher ou de débrancher le cordon d'alimentation de la platine vidéo DVD. Les haut-parleurs pourraient se trouver endommagés si vous laissez toujours l'amplificateur sous tension.

# Branchement d'un appareil en option

Vous pouvez profiter de sons dynamiques et de haute qualité en raccordant la platine vidéo DVD à une chaîne audio en option.

Pour le branchement à votre téléviseur, reportez-vous aux pages 12 et 13. Sélectionnez le type de branchement en fonction de votre équipement audio.

- : Haut-parleur avant
- : Haut-parleur arrière
- ▣ : Sub-woofer
- ⏏ : Haut-parleur central
- ⇌ : Parcours du signal

## Branchement d'un amplificateur équipé d'un décodeur Dolby Digital

### Dolby Digital

"Dolby Digital", une technologie de son surround utilisée dans les salles de cinéma, présentant les films les plus récents, est désormais disponible pour restituer ces effets réalistes chez vous. Vous pouvez profiter des films et des disques vidéo DVD de concert en direct avec ces sons réalistes et dynamiques en raccordant la platine vidéo DVD à un amplificateur à 6 canaux avec un décodeur Dolby Digital ou un processeur Dolby Digital. Si vous disposez d'un décodeur Dolby Pro Logic Surround, vous pourrez obtenir tous les avantages du son Pro Logic à partir des mêmes disques DVD qui disposent des pistes sonores Dolby Digital 5.1 canaux, ainsi que des disques portant la marque Dolby Surround.

Fabriqué sous licence de Dolby Laboratories Licensing Corporation. DOLBY, AC-3, PRO LOGIC et le symbole double-D sont des marques de commerce de Dolby Laboratories Licensing Corporation.

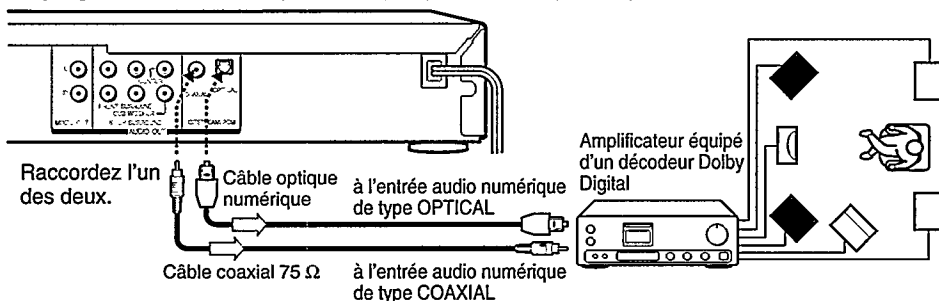

- Utilisez des disques vidéo DVD enregistrés selon le système d'enregistrement Dolby Digital.
- Effectuez le réglage suivant.

Réglage	Sélectionnez:	Page
Sélection De La Sortie Audio	Bitstream	38
Système d'enregistrement	DD	29

## Branchement d'un amplificateur équipé d'entrées audio 5.1 canaux

### Son Surround 5.1 canaux

Le décodeur Dolby Digital dont est équipé cette platine vidéo DVD vous permet de bénéficier pleinement des plages de son Dolby Digital 5.1 canaux si vous raccordez votre platine DVD à un amplificateur prévu pour le son Dolby Digital et muni d'entrées audio 5.1 canaux.

Le son Dolby Pro Logic Surround peut également être obtenu si vous sélectionnez son système d'enregistrement.

- Utilisez des disques vidéo DVD enregistrés selon le système d'enregistrement Dolby Digital.
- Effectuez le réglage suivant.

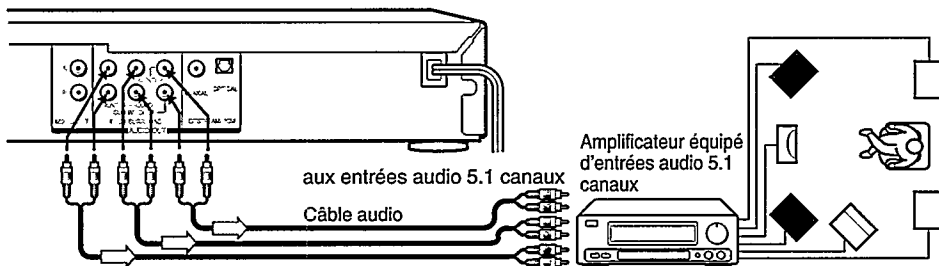

Réglage	Sélectionnez:	Page
Sélection De La Sortie Audio	6ch Analogue	38
Système d'enregistrement	DD	29

## Branchement d'un amplificateur équipé pour Dolby Pro Logic Surround

### Dolby Pro Logic Surround

Vous pouvez profiter de l'effet du son Dolby Pro Logic Surround en raccordant un amplificateur et un système de haut-parleurs (haut-parleurs avant gauche et droit, un haut-parleur central et un ou deux haut-parleurs arrière).

- Avec un amplificateur équipé pour le Dolby Digital, Raccordez l'appareil de la même façon qu'expliqué sous "Branchement d'un amplificateur équipé d'un décodeur Dolby Digital". Reportez-vous au mode d'emploi de l'amplificateur et réglez celui-ci de manière à pouvoir profiter du son Dolby Pro Logic Surround.
- Avec un amplificateur non équipé pour le Dolby Digital, Raccordez l'appareil comme suit.

- Effectuez le réglage suivant.

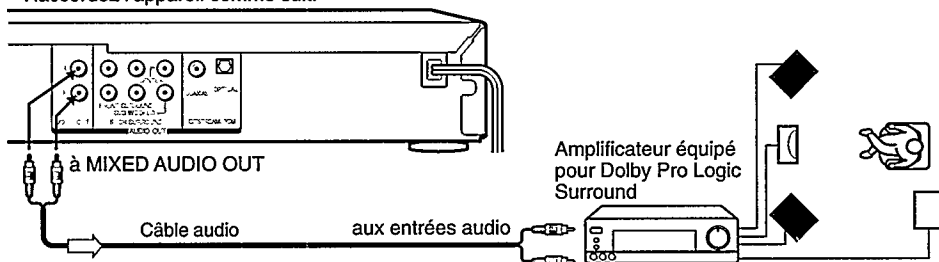

Raccordez un ou deux haut-parleurs arrière. Le son obtenu des haut-parleurs arrière sera monaural même si deux haut-parleurs arrière sont raccordés.

Remarque: Veillez à régler "Sélection De La Sortie Audio" sur "2ch Analogue" pour profiter des sons Dolby Pro Logic Surround quand vous utilisez cette connexion.

## Avertissement

- Ne réglez "Sélection De La Sortie Audio" sur "Bitstream" sur l'écran de réglage **32** **38** que si vous raccordez (à la prise BITSTREAM/PCM AUDIO OUT) un décodeur AV doté de la fonction de décodage Dolby Digital, Digital Theater Systems (DTS) ou MPEG2. Des sons à volume élevé peuvent causer des troubles de l'ouïe et endommager les haut-parleurs.
- A la lecture de disque à codage DTS (disques vidéo DVD et CD audio), des parasites considérables peuvent provenir des prises stéréo analogiques. Pour ne pas endommager la chaîne audio, prenez des précautions adéquates lorsque les prises MIXED AUDIO OUT de la platine vidéo DVD sont raccordées à un système d'amplification. Pour profiter de la lecture DTS Digital Surround™, un décodeur externe pour DTS Digital Surround™ 5,1 canaux doit être raccordé sur la prise BITSTREAM/PCM AUDIO OUT de la platine vidéo DVD.

## Branchement d'un amplificateur équipé d'un décodeur DTS

### Digital Theater Systems (DTS)

La "DTS" est une technologie surround de haute qualité, utilisée dans les salles de cinéma et disponible désormais pour l'usage individuel grâce aux disques vidéo DVD et CD audio.

Si vous disposez d'un décodeur ou processeur DTS, vous pouvez tirer pleinement parti des pistes sonores à codage DTS sur 5,1 canaux sur les disques vidéo DVD et CD audio.

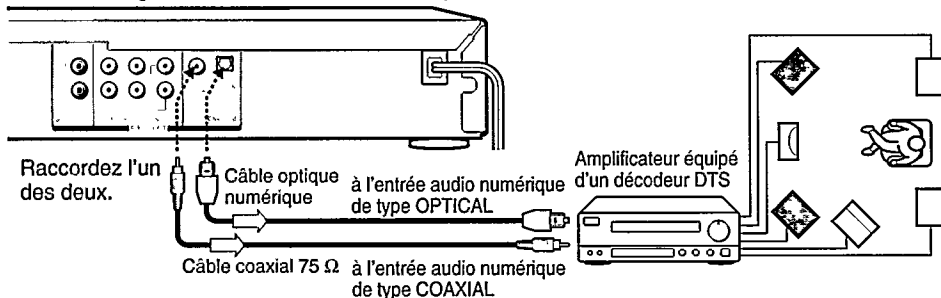

DTS et DTS Digital Surround sont des marques de commerce de Digital Theater Systems, Inc.

- Utilisez des disques vidéo DVD ou CD audio enregistrés selon le système d'enregistrement DTS.
- Effectuez le réglage suivant.

Réglage	Sélectionnez:	Page
Sélection De La Sortie Audio	Bitstream	<b>38</b>
Système d'enregistrement	DTS	<b>29</b>

Branchements

## Branchement d'un amplificateur équipé d'un décodeur audio MPEG2

### Son MPEG 2

Vous pouvez profiter des films et des disques vidéo DVD de concert en direct, restituant ces sons réalistes et dynamiques en raccordant un amplificateur équipé d'un décodeur audio MPEG 2 ou d'un processeur audio MPEG 2.

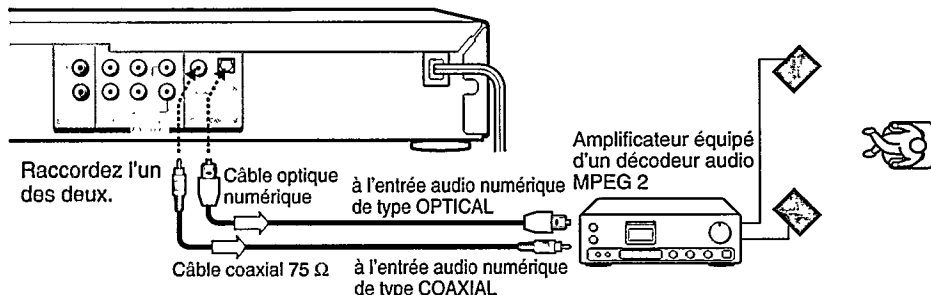

- Effectuez le réglage suivant.

Réglage	Sélectionnez:	Page
Sélection De La Sortie Audio	Bitstream	<b>38</b>
Système d'enregistrement	MPEG	<b>29</b>

## Branchement d'un amplificateur équipé d'une entrée audio numérique

### Two-Channel Digital Stereo

Vous pouvez profiter de l'effet du son de Two-Channel Digital Stereo en raccordant un amplificateur, muni d'une entrée audio numérique et de système des haut-parleurs (haut-parleurs avant gauche et droit).

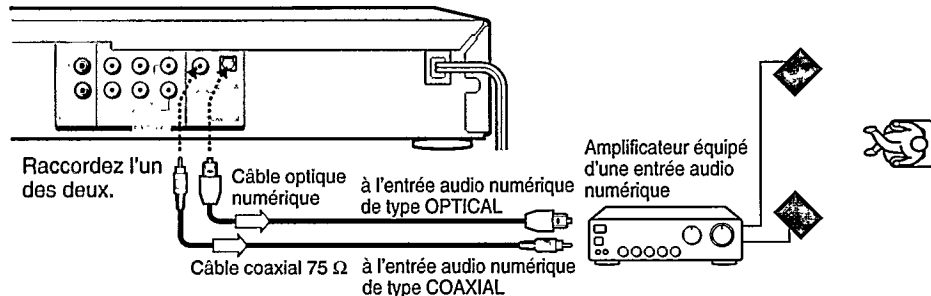

- Effectuez le réglage suivant.

Réglage	Sélectionnez:	Page
Sélection De La Sortie Audio	PCM	<b>38</b>

## Remarques

- Ne raccordez pas la prise BITSTREAM/PCM AUDIO OUT de la platine vidéo DVD sur l'entrée AC-3 RF d'un récepteur numérique Dolby. Cette entrée de votre récepteur A/V est réservée aux disques laser uniquement et elle est incompatible avec la prise BITSTREAM/PCM AUDIO OUT de la platine vidéo DVD.
- Raccordez la prise BITSTREAM/PCM AUDIO OUT de la platine vidéo DVD sur l'entrée "DIGITAL" ou "COAXIAL" d'un récepteur ou d'un processeur.
- Reportez-vous aussi au mode d'emploi de l'équipement raccordé.
- Avant de raccorder la platine vidéo DVD à un autre appareil, prenez soin de les mettre hors tension et de débrancher les deux appareils de leur prise secteur avant de toucher aux connecteurs.
- Le son produit par la platine vidéo DVD a une large plage dynamique. Veillez à ajuster le volume de l'ampli-tuner à un niveau modéré, de crainte que les haut-parleurs ne soient endommagés par un son puissant et soudain.
- Mettez l'amplificateur hors tension avant de brancher ou de débrancher le cordon d'alimentation de la platine vidéo DVD. Les haut-parleurs pourraient se trouver endommagés si vous laissez toujours l'amplificateur sous tension.

# Lecture d'un disque

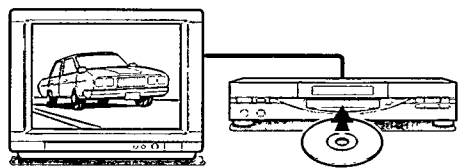

Ce chapitre explique les démarches de base pour la lecture d'un disque.

**ATTENTION**

Tenez les doigts à l'écart du plateau pendant qu'il se referme. Vous pourriez être sérieusement blessé.

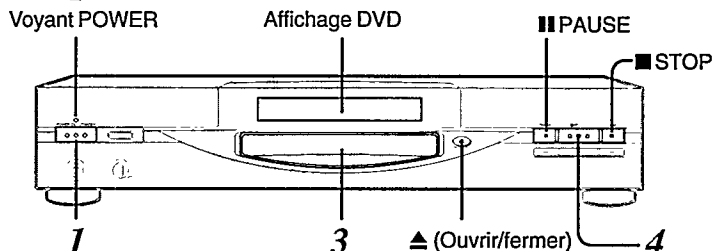

## Lecture de base

### ■ Préparatifs

- Lorsque vous voulez regarder un disque, mettez sous tension le téléviseur raccordé et réglez le téléviseur sur le mode d'entrée "auxiliaire" (ligne).
- Pour profiter du son des disques via la chaîne stéréo, mettez celle-ci sous tension et réglez l'amplificateur afin qu'il reçoive l'entrée "auxiliaire."
- Pour des détails sur les connexions, reportez-vous à "Branchements". [12](#) - [15](#)

**1**

### Appuyez sur POWER.

La platine vidéo DVD est mis sous tension et le voyant POWER s'allume sur l'appareil.

Lors de la première mise sous tension de la platine vidéo DVD, un écran à menu de configuration initiale apparaît. Reportez-vous aux explications ci-dessous pour effectuer les réglages avant de passer à l'étape 2.

**Remarque**

Si vous écoutez le "bip" du positionneur de télécommande, appuyez sur n'importe quelle touche sur la télécommande pour l'arrêter. [11](#)

**2**



### Appuyez sur ▲ sur le panneau avant. (ou maintenez enfoncée ■/EJECT sur la télécommande pendant plus de 1 seconde).

Le plateau du disque s'ouvre.

**3**

### Placez un disque sur le plateau.

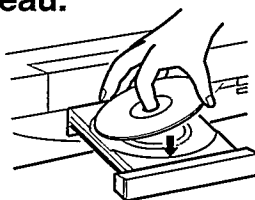
Avec l'étiquette vers le haut

**Remarque**

- Il existe deux tailles différentes de disques. Placez le disque dans la rainure appropriée du plateau; faute de quoi, il pourrait bouger, être endommagé ou provoquer une défaillance de la platine vidéo DVD.
- Ne posez rien d'autre que des disques vidéo DVD, des CD VIDEO ou CD audio sur le plateau.

**4**

### Appuyez sur PLAY (▶).

Le plateau se referme et la lecture commence.

Si vous installez un disque vidéo DVD comportant un menu de titre, ou un CD VIDEO à lecture contrôlable (PBC), un écran de menu peut apparaître. Reportez-vous à "Pour lancer la lecture à partir de l'écran de menu" [17](#). Pour lancer la lecture d'un CD VIDEO à lecture contrôlable (PBC) depuis l'écran de menu, réglez "PBC" sur "Marche" via les affichages sur écran.

[32](#) [46](#)

**Remarque**

- Pour le contrôle de lecture (PBC) de CD VIDEO, reportez-vous à "A propos des CD VIDEO" [51](#).
- Selon les disques vidéo DVD, il peut être nécessaire d'appuyer sur la touche TITLE ou MENU de la télécommande pour afficher l'écran de menu.

### ■ Ecran FIRST SETUP (première configuration)

Sur cet écran, effectuez les réglages suivants.

#### On-Screen Language:

Sélectionnez la langue souhaitée sur l'écran.

TV Shape: Sélectionnez la taille de l'image en fonction du rapport hauteur/largeur de votre téléviseur. (Cf. [36](#) pour les détails.)

Thank you for your purchase of DVD-Video Player. Please make a selection for On-Screen Language and your TV shape and press ENTER button on your remote control



▲ / ▼ — Pour sélectionner les postes sur l'écran.

ENTER — Après sélection d'un poste, appuyez ici.

- 1 Appuyez sur les touches ▲ / ▼ pour sélectionner le poste "On-Screen Language" et appuyez sur la touche ENTER. La liste des langues apparaît.
- 2 Sélectionnez la langue à l'aide des touches ▲ / ▼ et appuyez sur la touche ENTER.
- 3 Appuyez sur la touche ▼ pour sélectionner le poste "TV Shape", puis appuyez sur la touche ENTER.
- 4 Sélectionnez la taille de l'image (cf. page [36](#)) à l'aide des touches ▲ / ▼ et appuyez sur la touche ENTER.
- 5 Enfin, appuyez sur la touche SETUP. Toutes vos sélections seront mémorisées et l'écran FIRST SETUP disparaît. Pour modifier vos réglages, reportez-vous à "Personnalisation des réglages de fonction", [32](#)



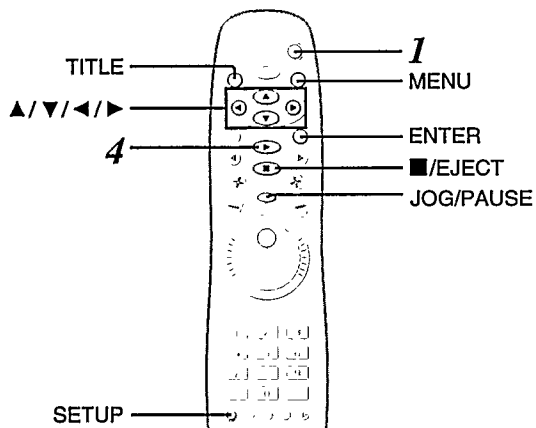

### ■ Pour obtenir des images de plus haute qualité

Il arrive parfois que des parasites soient perceptibles sur l'écran du téléviseur pendant la lecture d'un disque vidéo DVD; ceci tient au fait que les images à haute résolution de ces disques contiennent beaucoup d'informations. Bien que le degré de ces parasites dépende du téléviseur utilisé avec le lecteur vidéo DVD, il est habituellement conseillé de réduire la netteté sur le téléviseur lorsqu'on regarde des disques vidéo DVD.

### ■ A propos de icônes

Les icônes sur la barre d'en-tête indiquent les disques qui peuvent être reproduits avec la fonction décrite sous cet en-tête.

: Cette fonction est utilisable avec les disques vidéo DVD.

: Cette fonction est utilisable avec les CD VIDEO.

: Cette fonction est utilisable avec les CD audio.

### Pour lancer la lecture à partir de l'écran de menu

1 Appuyez sur ou sur les touches numériques pour sélectionner le titre à reproduire.

par exemple

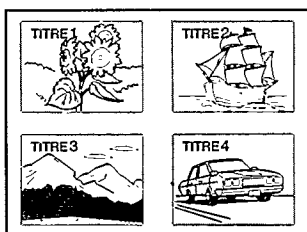
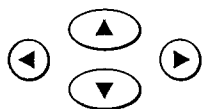

2 Appuyez sur ENTER.



La platine vidéo DVD commence la lecture à partir du titre choisi.

- Si vous n'utilisez pas l'écran de menu d'un CD VIDEO à lecture contrôlable (PBC), réglez "PBC" sur "Arrêt" via les affichages sur écran.

### Pour arrêter la lecture



Appuyez sur .

### Pour retirer le disque



Maintenez enfoncée (pendant plus d'une seconde) jusqu'à ce que le plateau du disque s'ouvre.

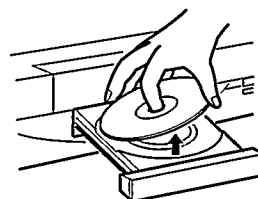

### Pour interrompre la lecture (lecture fixe)



Appuyez sur JOG/PAUSE pendant la lecture.

Pour reprendre la lecture normale, appuyez sur la touche PLAY ().

- Le son est inaudible pendant la lecture fixe.

Retirez le disque après une ouverture complète du plateau.

- Veillez à maintenir enfoncée la touche pendant plus de 1 seconde pour refermer le plateau après en avoir retiré le disque.

### Remarque

- Ne déplacez pas la platine vidéo DVD pendant la lecture d'un disque car il pourrait en être endommagé.
- Servez-vous de la touche de la télécommande ou de la platine vidéo DVD pour ouvrir et refermer le plateau du disque. Ne faites pas obstacle au mouvement du plateau, car ce serait une cause de défaillance de l'appareil.
- Ne poussez pas sur le plateau et n'y placez pas d'objets autres que des disques, car ce serait aussi une cause de défaillance de l'appareil.
- Dans bien des cas, un écran de menu apparaît quand la reproduction d'un film est terminée. Or, un affichage prolongé d'un tel menu sur écran risque d'endommager votre téléviseur en incrustant de façon permanente cette image sur l'écran. Pour éviter ceci, prenez soin d'appuyer sur la touche de votre télécommande une fois que le film est terminé.
- Si vous laissez une image en mode de pause pendant une longue période, la fonction de préservation de l'écran de la platine vidéo DVD entre automatiquement en service (lorsque "Écran De Veille" est réglé sur "Marche" ). Pour annuler son effet, appuyez sur la touche PLAY.

### A propos de ce mode d'emploi

Ce mode d'emploi explique les démarches de base de cette platine vidéo DVD. Certains disques DVD sont fabriqués de manière à permettre des opérations particulières ou limitées pendant la lecture. C'est pourquoi, il est possible que la platine vidéo DVD ne réponde pas à toutes vos instructions. Toutefois, il ne s'agit pas d'une défaillance de la platine vidéo DVD. Reportez-vous aussi aux remarques apparaissant sur les disques.

L'icône "" peut apparaître sur l'écran du téléviseur au cours du fonctionnement. Une icône "" signifie que l'opération est interdite du fait de la platine vidéo DVD ou le disque utilisé.

# Lecture d'un disque (suite)

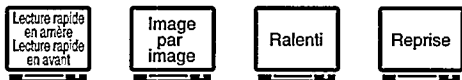

Il est possible de reproduire le disque à des vitesses différentes et reprendre la lecture à l'endroit où elle avait été arrêtée.

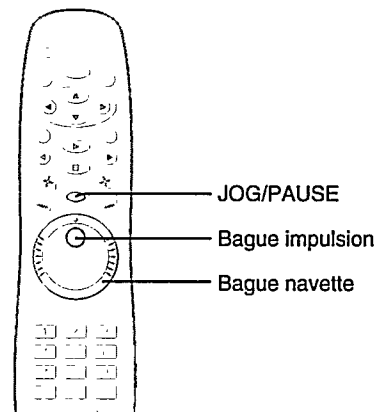

DVD > VCD > CD >

DVD > VCD >

## Utilisation de la bague navette

Vous pouvez reproduire vos disques à différentes vitesses en faisant tourner la bague navette.

1



Appuyez sur **JOG/PAUSE** et maintenez-la enfoncée pendant la lecture.

La touche JOG/PAUSE s'allume et la lecture s'arrête momentanément.

2



**Tournez la bague navette.**

La vitesse de lecture se contrôle par le degré de rotation de la bague.

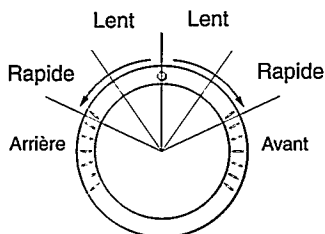

### Pour finir l'opération de la bague navette



Appuyez à nouveau sur **JOG/PAUSE** pour l'éteindre.

#### Remarques

- La vitesse de lecture peut varier selon le disque utilisé.
- Si vous ralentissez la vitesse de lecture d'un disque vidéo DVD par rotation de la bague vers la gauche, la platine vidéo DVD effectue une lecture image par image vers l'arrière. A la différence de la lecture avant, la lecture image par image vers l'arrière peut faire défiler la bande plus rapidement.

## Utilisation de la bague impulsion

Vous pouvez effectuer la lecture en avant ou en arrière image par image grâce à la bague impulsion.

1



Pendant la lecture, appuyez sur **JOG/PAUSE** de la télécommande.

L'image s'immobilise.

2

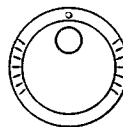

**Tournez la bague impulsion.**

Cette fonction sera annulée si aucune touche n'est actionnée pendant longtemps. Dans ce cas, recommencez à l'étape 1 ci-dessus.

Vers la droite: Pour une lecture image par image vers l'avant.

Vers la gauche: Pour une lecture image par image vers l'arrière. (Seulement à l'emploi d'un disque vidéo DVD.)

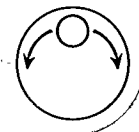

### Pour finir l'opération de la bague impulsion



Appuyez à nouveau sur **JOG/PAUSE** pour l'éteindre.

#### Remarques

- Le son est inaudible pendant la lecture image par image.
- A la différence de la lecture avant, la lecture image par image vers l'arrière peut faire défiler la bande plus rapidement.

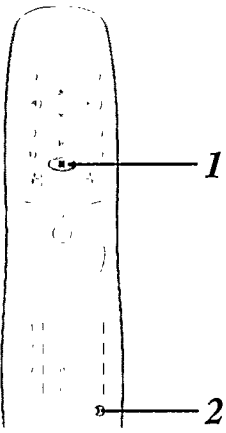

DVD > VCD > CD >

## Reprise de la lecture au même endroit

Vous pouvez arrêter la lecture et la poursuivre plus tard à partir du même endroit sur le disque.

**1** Appuyez sur **EJECT** à l'endroit où vous souhaitez interrompre la lecture.



La platine vidéo DVD mémorise l'endroit où la lecture a été arrêtée.

**2** Appuyez sur **RESUME**.



La platine vidéo DVD reprend la lecture à l'endroit où elle avait été arrêtée.

### Pour lancer la lecture depuis le début indépendamment de l'emplacement où la lecture avait été arrêtée

**1** Appuyez deux fois sur **EJECT**.



La platine vidéo DVD efface la mémorisation de l'emplacement.

**2** Appuyez sur **PLAY** (▶).



Si vous utilisez un disque vidéo DVD, la lecture commence au début du titre actuel.

Si vous utilisez un CD VIDEO/CD audio, la lecture commence au début du disque.

- Si vous désirez repasser au début d'un disque vidéo DVD, ouvrez puis refermez le plateau de disque par la touche ▲ avant d'appuyer sur la touche ▶.

### Remarque

- La mémorisation de l'emplacement est annulé si:
  - vous débranchez la platine vidéo DVD au niveau de la prise secteur après avoir arrêté la lecture.
  - vous ouvrez le plateau de disque.
  - vous ajustez/modifiez le blocage parental [44] ou vous sélectionnez un réglage de la langue du menu de disque [34].
- Selon les disques, il peut y avoir une différence d'emplacement lorsque la lecture recommence.
- Il se peut que les réglages que vous avez changés sur les écrans de menu pendant que la platine vidéo DVD garde un emplacement en mémoire ne changent qu'après effacement de la mémoire.

# Localisation d'un Titre, Chapitre ou Piste en particulier

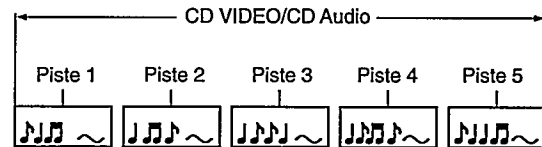
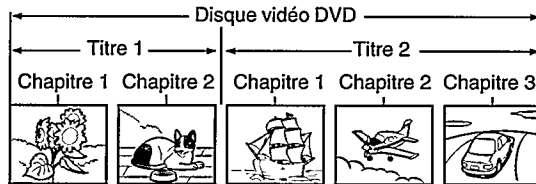

Normalement, les disques vidéo DVD sont divisés en titres qui sont eux-mêmes sous-divisés en chapitres. En revanche, les CD VIDEO et les CD audio sont divisés en pistes. Il vous est possible de localiser rapidement un titre, un chapitre ou une piste en particulier.

## Localisation d'un Titre sur le Menu Titre

Si le disque vidéo DVD comporte un menu des titres, vous pourrez localiser le titre souhaité sur ce menu.

1



Appuyez sur **TITLE**.

Le menu des titres apparaît sur l'écran du téléviseur.

Exemple d'un menu de titre

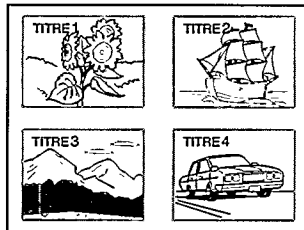

2



Appuyez sur **▲/▼/◀/▶** pour sélectionner le titre souhaité.

Si un numéro a été attribué aux titres sur le menu, vous pourrez sélectionner directement un titre particulier en choisissant le numéro assigné avec les touches numériques.

3



Appuyez sur **ENTER**.

La platine vidéo DVD commence la lecture au Chapitre 1 du titre choisi. (Vous n'avez pas besoin d'appuyer sur ENTER si vous utilisez les touches numériques à l'étape 2.)

### Remarques

- Les instructions ci-dessus présentent les démarches de base. Celles-ci varient selon le contenu du disque vidéo DVD. Si des instructions différentes apparaissent sur l'écran, suivez-les.
- Si vous affichez le menu des titres pendant la lecture et que vous appuyez à nouveau sur la touche TITLE sans sélectionner aucun titre, il se peut que la platine vidéo DVD repasse à la lecture à partir du point où la touche TITLE avait été actionnée la première fois. Si cette opération ne produit aucun résultat, appuyez sur la touche ▶ pour revenir à la lecture.

## Localisation d'un Titre

Vous pourrez localiser le titre souhaité en entrant directement le numéro de titre.

1



Appuyez sur **T-C**.

Assurez-vous que l'espace à côté de Titre est mis en évidence.

par exemple

Titre: **1**  
Chapitre: 1

2

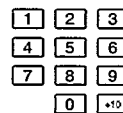

Appuyez sur les touches numériques correspondant au titre souhaité.

par exemple: Pour sélectionner le Titre 2, appuyez sur

2

Titre: **2**  
Chapitre: 1

Pour sélectionner le Titre 12, appuyez sur

- 1 → 2
- OU
- +10 → 2

Titre: **12**  
Chapitre: 1

3



Appuyez sur **▶**.

La platine vidéo DVD commence la lecture au Chapitre 1 du titre choisi.

### Remarques

- Certains disques vidéo DVD peuvent avoir des chapitres mais pas de titres.
- Il est possible de permuter la mise en évidence entre à côté de Titre et de Chapitre par une poussée sur ▲/▼.
- Pour annuler les indications de "Titre" et de "Chapitre", appuyez plusieurs fois sur la touche T-C.
- Vous pouvez choisir votre langue préférée pour les affichages sur écran. **[32]** **[34]**

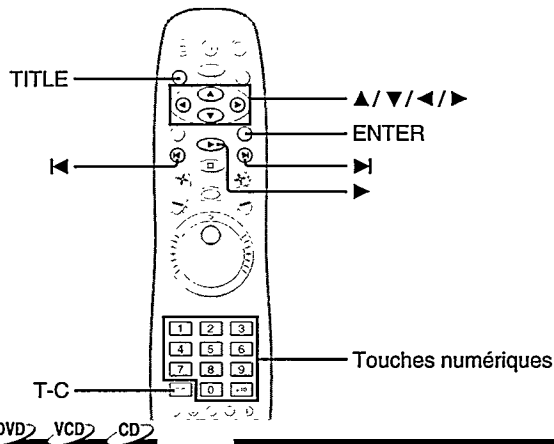

DVD > VCD > CD >

DVD > VCD > CD >

## Localisation directe d'un Chapitre ou Piste en particulier

Si vous connaissez le numéro d'un chapitre ou d'une piste à reproduire, vous pourrez la localiser directement.

1



**Appuyez sur T-C.**

Sautez les étapes 1 et 2 si vous utilisez un CD VIDEO/CD audio.

(Disque vidéo DVD)

Titre: 1  
Chapitre: 1

2



**Appuyez sur ▼ pour mettre en évidence l'espace à côté de Chapitre.**

(Disque vidéo DVD)

Titre: 1  
Chapitre: 1

3

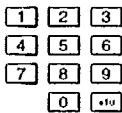

**Appuyez sur les touches numériques correspondant au chapitre ou à la piste souhaité.**

Servez-vous de la touche **+10** pour sélectionner les numéros de 10 à 99.

par exemple: Pour sélectionner le Chapitre ou la Piste 25

(CD VIDEO/ CD audio)  
(Disque vidéo DVD)

- 2 → 5
- OU
- +10 → +10 → 5

Titre: 1  
Chapitre: 25

Piste: 25

4



**Appuyez sur ►.**

La platine vidéo DVD commence la lecture à partir du chapitre ou de la piste choisi.

## Localisation d'un Chapitre ou Piste en particulier

Il est possible d'avancer ou de retourner rapidement entre chapitres ou pistes consécutifs.



**Appuyez de façon répétée sur ◀ ou ▶ de manière à afficher le numéro du chapitre ou de la piste souhaité.**

La platine vidéo DVD commence la lecture à partir du chapitre ou de la piste choisi.

◀: Pour localiser les chapitres ou pistes précédents

Si vous appuyez sur la touche ◀, la platine vidéo DVD commence la lecture à partir du chapitre ou de la piste actuel.

Si vous appuyez deux fois sur la touche ◀, la platine vidéo DVD démarre la lecture au début du chapitre ou de la piste précédent.

▶: Pour localiser les chapitres ou pistes suivants

Si vous appuyez sur la touche ◀ ou ▶ et la maintenez enfoncée pendant la lecture, la platine vidéo DVD effectue la lecture rapide en avant ou en arrière. Vous pouvez sélectionner la vitesse en appuyant davantage sur la touche.

Pour localiser les chapitres ou pistes suivants pendant la lecture rapide en avant ou en arrière, en premier lieu appuyez sur la touche ▶ afin de reprendre la lecture normal, et puis utilisez la touche ◀ ou ▶.

Lecture de base

## Pour sélectionner en même temps un numéro de titre et de chapitre

par exemple: Pour sélectionner le Chapitre 25 dans le Titre 2

T-C → 2 → ▼ → 2 → 5 → ►

Numéro de titre      Numéro de chapitre

Titre: 2  
Chapitre: 25

## Remarque

Pour annuler les indications de "Titre" et de "Chapitre", appuyez plusieurs fois sur la touche T-C.

## Remarques

- Il se peut que certains titres n'affichent pas de numéro de chapitre.
- Lorsque vous réglez "Arrêt/Titre" sur "Arrêt" **46**, vous pouvez avoir accès aux chapitres d'un autre titre. Si vous revenez au titre précédent par une poussée sur la touche ◀, la platine vidéo DVD localise le premier chapitre du titre. Lorsque "Arrêt/Titre" est réglé sur "Marche", l'accès est limité aux chapitres qui se trouvent dans le titre actuel.

# Lecture à partir d'un point souhaité

Vous pouvez reproduire un disque à partir d'un point donné.

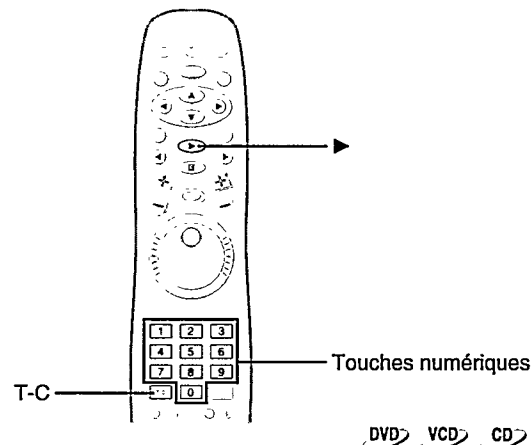

## Localisation d'un point particulier sur le disque

Vous pouvez localiser un endroit donné par entrée de sa valeur horaire (heures, minutes, secondes).

1

T-C

Appuyez deux fois sur T-C.

Selon le type de disque, vous devrez appuyer plus. Appuyez de façon répétée sur la touche jusqu'à obtention de l'indication suivante.

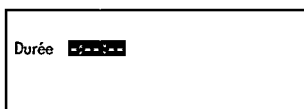

2

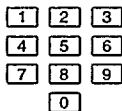

Servez-vous des touches numériques pour entrer la valeur horaire.

par exemple  
(une heure, 25 minutes, 30 secondes)

1 → 2 → 5 → 3 → 0

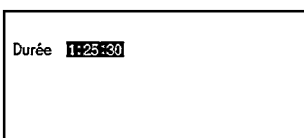

3



Appuyez sur ►.

La platine vidéo DVD commence la lecture à l'endroit spécifié.

### Remarques

- Il se peut que certains disques ne permettent pas cette caractéristique.
- Il se peut que certaines scènes ne soient pas localisées exactement comme vous l'avez spécifié.
- Cette localisation est possible uniquement à l'intérieur du titre actuel sur un disque vidéo DVD ou de la piste actuelle sur un CD VIDEO/CD audio.

# Lecture répétée

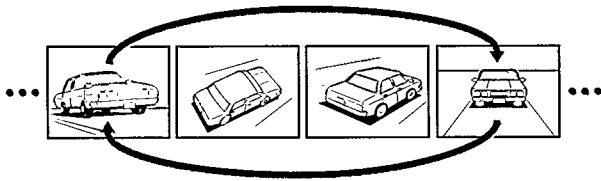

Vous pouvez reproduire de façon répétée un titre, un chapitre, une piste ou un segment particulier. (Répétition de titre, chapitre/piste, A-B)

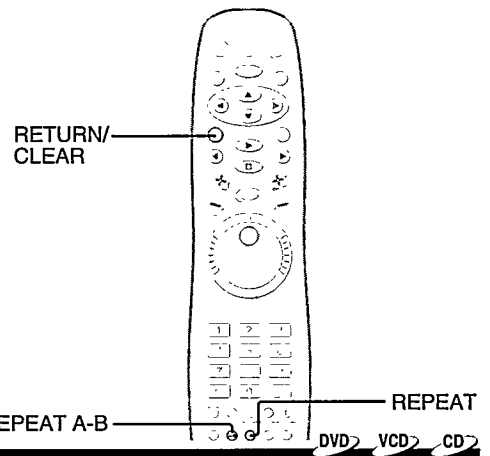

DVD VCD CD

REPEAT A-B REPEAT DVD VCD CD

## Répétition d'un Titre, Chapitre ou Piste

Vous pouvez effectuer la lecture du même titre, chapitre ou piste de façon répétée. (Répétition de titre, chapitre/piste)

**1** Commencez la lecture du titre, chapitre ou piste que vous souhaitez répéter. [20] [21]

**2** Appuyez sur REPEAT. A chaque poussée sur la touche REPEAT, le mode de répétition change comme suit.

• Disque vidéo DVD

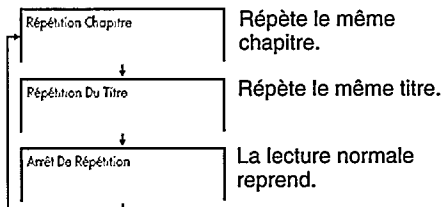

• CD VIDEO/CD audio

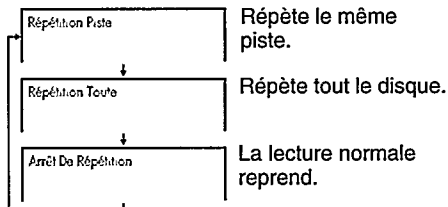

## Répétition d'un segment particulier

Il est possible de reproduire de façon répétée un segment particulier. (Répétition A-B)

**1** Pendant la lecture, appuyez sur REPEAT A-B au début du segment (point A) dont vous voulez répéter la lecture.

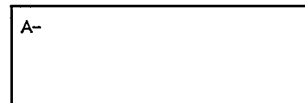

**2** Appuyez à nouveau sur REPEAT A-B à la fin du segment (point B).



La platine vidéo DVD repasse automatiquement au point A et elle y répète la lecture du segment (A-B).

### Pour repasser à la lecture normale

Maintenez enfoncée la touche RETURN/CLEAR pendant plus d'une seconde.

### Pour repasser à la lecture normale

Maintenez enfoncée la touche RETURN/CLEAR pendant plus d'une seconde.

### Remarque

Certains disques ne réagissent pas à la fonction de répétition.

### Remarques

- Certains disques ne réagissent pas à la fonction de répétition A-B.
- Il n'est pas possible d'utiliser la fonction de répétition A-B pour des segments qui comportent des angles de caméras multiples.
- Un segment ne peut être spécifié qu'au sein du titre actuel.
- Selon les disques utilisés, un léger décalage peut exister entre le point A et l'endroit où recommence réellement la lecture.

Démarches évoluées

# Lecture dans l'ordre de son choix

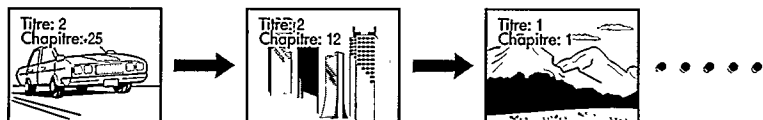

Vous pouvez combiner vos titres, chapitres ou pistes préférés et les reproduire dans l'ordre de votre choix. Vous pouvez programmer jusqu'à 28 réglages en mémoire. (Lecture mémorisée)

## Réglage des Titres, Chapitres ou Pistes dans l'ordre de son choix

La platine vidéo DVD reproduit automatiquement et dans l'ordre de leur programmation les titres, chapitres ou pistes que vous avez programmés.

1

MEMORY



Insérez un disque et appuyez sur **MEMORY** pendant l'arrêt.

Le menu suivant apparaît.

MEMORY			
T	C	T	C
1	---	8	---
2	---	9	---
3	---	10	---
4	---	11	---
5	---	12	---
6	---	13	---
7	---	14	---
8	---	15	---
9	---	16	---
10	---	17	---
11	---	18	---
12	---	19	---
13	---	20	---
14	---	21	---
15	---	22	---
16	---	23	---
17	---	24	---
18	---	25	---
19	---	26	---
20	---	27	---
21	---	28	---

T: Numéro de titre C: Numéro de chapitre

2

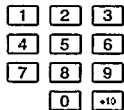

Sélectionnez dans l'ordre les postes souhaités en appuyant sur les touches numériques, puis sur la touche **ENTER** pour chaque poste.



Chaque fois que vous appuyez sur la touche ◀/▶, l'indication -- à côté de T et C est alternativement mise en évidence. Accentuez l'endroit que vous désirez entrer, puis appuyez sur les touches numériques.

par exemple: Pour restituer le Chapitre 25 dans le Titre 2, le Chapitre 12 dans le Titre 2, tous les Chapitres dans le Titre 1 et le Chapitre 2 dans le Titre 4.

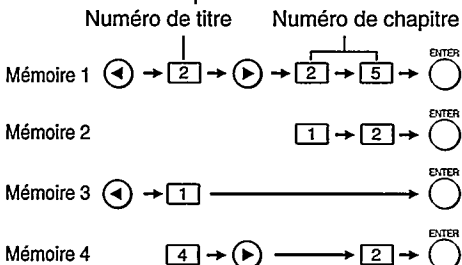

Pour sélectionner dans l'ordre les pistes sur un CD VIDEO/CD audio, appuyez sur les touches numériques de la piste, puis sur la touche **ENTER** pour chacun des postes souhaités.

MEMORY			
T	C	T	C
1	02 25	8	---
2	02 12	9	---
3	01	10	---
4	04 02	11	---
5	---	12	---
6	---	13	---
7	---	14	---
8	---	15	---
9	---	16	---
10	---	17	---
11	---	18	---
12	---	19	---
13	---	20	---
14	---	21	---
15	---	22	---
16	---	23	---
17	---	24	---
18	---	25	---
19	---	26	---
20	---	27	---
21	---	28	---

Pour sélectionner un autre chapitre dans le même titre, il n'est pas nécessaire de sélectionner le numéro du titre.

3



Appuyez sur ▶ pendant que le menu **MEMORY** est affiché sur l'écran du téléviseur.

La platine vidéo DVD commence la lecture mémorisée.



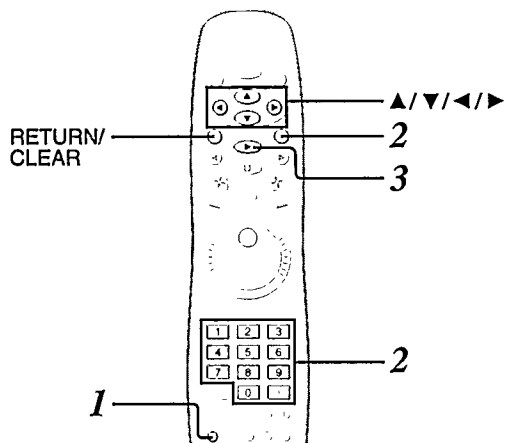

DVD > VCD > CD >

### Pour changer les postes programmés

- 1 Pendant que le menu MEMORY apparaît sur l'écran du téléviseur, appuyez sur ▲ / ▼ pour amener la barre de mise en évidence au poste que vous souhaitez changer.
- 2 Modifiez le poste en suivant les instructions de l'étape 2.

### Pour annuler les postes programmés

- 1 Pendant que le menu MEMORY apparaît sur l'écran du téléviseur, appuyez sur ▲ / ▼ pour amener la barre de mise en évidence au poste que vous souhaitez annuler.
- 2 Maintenez enfoncée la touche RETURN/CLEAR pendant plus d'une seconde.

### Pour repasser à la lecture normale à partir de la lecture mémorisée



**Maintenez enfoncée la touche RETURN/CLEAR pendant plus d'une seconde.**  
Le voyant MEMORY disparaît.

### Pour effectuer une programmation pendant la lecture

Si vous appuyez sur la touche MEMORY pendant la lecture, un menu apparaît pour accepter votre programmation.  
Si vous appuyez ensuite sur la touche OSD, vous pouvez aussi afficher le menu MEMORY. Effectuez les étapes 2 et 3.

### Remarques

- Certains disques ne réagissent pas à la fonction de lecture mémorisée.
- Si vous appuyez sur la touche REPEAT pendant la lecture mémorisée, la platine vidéo DVD répète la lecture mémorisée actuellement en cours.
- Vous ne pourrez pas choisir un numéro de titre, de chapitre et/ou de piste qui n'existe pas sur les disques.
- Si vous appuyez sur la touche MEMORY pendant que le menu MEMORY est affiché sur l'écran, ce menu disparaît.
- Les rubriques programmées seront annulées si:
  - vous mettez la platine vidéo DVD hors tension; ou
  - si vous retirez le disque.

# Lecture en ordre aléatoire



Vous pouvez reproduire des titres, chapitres d'un titre, ou pistes dans un ordre aléatoire. (Lecture aléatoire)

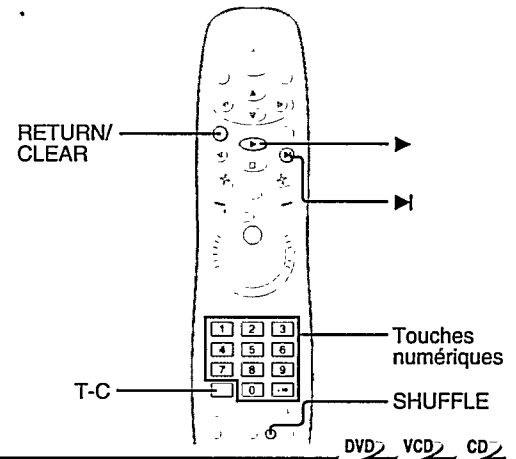

## Lecture des Titres en ordre aléatoire DVD

La platine vidéo DVD choisit automatiquement les titres sur le disque vidéo DVD et elle les reproduit dans un ordre aléatoire.

**1** **Appuyez deux fois sur SHUFFLE pendant que la lecture est à l'arrêt.**

Aléatoire Du Titre

Si vous appuyez sur la touche SHUFFLE pendant la lecture, la platine vidéo DVD commencera automatiquement la lecture aléatoire après avoir fini le titre actuel.

**2** **Appuyez sur ►.**

La platine vidéo DVD commence la lecture aléatoire.

Appuyez sur la touche ► dans les 5 secondes environ après avoir appuyé sur la touche SHUFFLE.

### Pour repasser à la lecture normale

**Maintenez enfoncée la touche RETURN/CLEAR pendant plus d'une seconde.**

- Remarques**
- Certains disques ne réagissent pas à la fonction de lecture aléatoire.
  - L'emploi de la fonction de lecture aléatoire n'est pas possible en combinaison avec la fonction de lecture mémorisée.

## Lecture des Chapitres ou Pistes en ordre aléatoire

La platine vidéo DVD choisit automatiquement les chapitres dans un titre ou les pistes sur un CD VIDEO/CD audio et elle les restitue en ordre aléatoire.

**1** **Appuyez sur T-C, puis appuyez sur les touches numériques adéquates pour composer le titre qui contient les chapitres à reproduire en ordre aléatoire.**

1	2	3
4	5	6
7	8	9
0	+10	

Ignorez cette étape si vous utilisez un CD VIDEO/CD audio.

par exemple: Pour restituer les chapitres du Titre 2 en ordre aléatoire, appuyez sur

(Disque vidéo DVD)



**2** **Appuyez sur SHUFFLE pendant que la lecture est à l'arrêt.**

(Disque vidéo DVD) (CD VIDEO/CD audio)

Aléatoire Chapitre  
Titre: 2  
Chapitre: 1

Aléatoire Piste  
Titre: 1  
Piste: 1

Si vous appuyez sur la touche SHUFFLE pendant la lecture, la platine vidéo DVD commencera automatiquement la lecture aléatoire après avoir fini le titre actuel.

**3** **Appuyez sur ►.**

La platine vidéo DVD commence la lecture aléatoire.

Appuyez sur la touche ► dans les 5 secondes environ après avoir appuyé sur la touche SHUFFLE.

### Pour repasser à la lecture normale

**Maintenez enfoncée la touche RETURN/CLEAR pendant plus d'une seconde.**

- Remarques**
- Certains disques ne réagissent pas à la fonction de lecture aléatoire.
  - L'emploi de la fonction de lecture aléatoire n'est pas possible en combinaison avec la fonction de lecture mémorisée.
  - Si vous appuyez sur la touche ► pendant la lecture aléatoire, la platine vidéo DVD passe à un autre chapitre ou une autre piste et elle en commence la lecture aléatoire.

# Zoom sur image

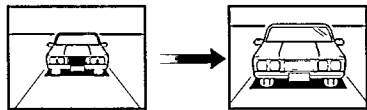

Vous pouvez agrandir des parties d'une image.

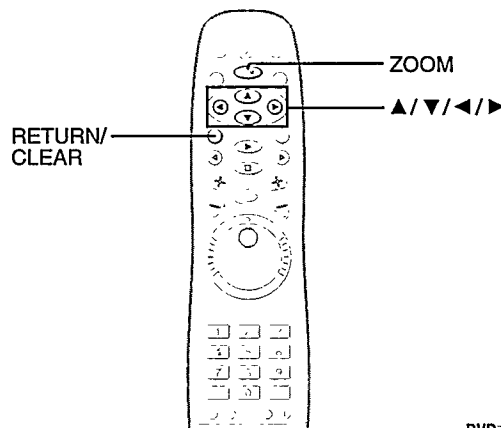

DVD

## Zoom sur image

Vous pouvez faire varier la focale sur une image. Vous pouvez également décaler le point de la variation de focale.



Appuyez sur **ZOOM** pendant la lecture normale, le ralenti ou l'arrêt sur image.

Si vous appuyez de façon répétée sur **ZOOM**, le niveau d'agrandissement augmente.

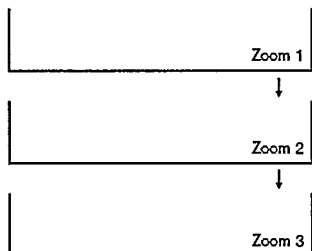

## Pour repasser à la lecture normale



Appuyez de façon répétée sur **ZOOM** de manière à faire disparaître "Zoom".



Pour réduire le niveau d'agrandissement, appuyez sur la touche **RETURN/CLEAR**.



Si vous appuyez sur **▲/▼/◀/▶** pendant la lecture à zoom, le point de variation de la focale est modifié.

Lorsque le point de la variation de focale atteint un bord de l'image, la couleur de l'indication "Zoom" change.



Si vous appuyez sur **RETURN/CLEAR** pendant plus d'une seconde, le zoom repasse au centre de l'image après la réduction du niveau d'agrandissement.

### Remarques

- Certains disques ne réagissent pas à la fonction de zoom.
- Pendant certaines scènes, il arrive que les touches ne fonctionnent pas exactement comme expliqué ci-dessus.
- La variation de focale n'agit pas sur les sous-titres ou les menus d'écran que comportent les disques vidéo DVD.
- Pendant la lecture à zoom, les touches **▲/▼/◀/▶** ne fonctionnent pas sur les écrans de menus, existant sur les disques vidéo DVD. Si vous souhaitez utiliser les écrans de menu, annulez la lecture à zoom.
- Le niveau d'agrandissement varie selon la taille d'image que vous avez sélectionnée. **32** **36**

# Sélection de l'angle de caméra

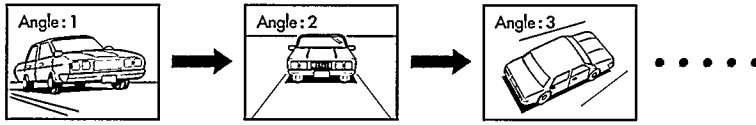

Un angle de préférence peut être sélectionné parmi plusieurs angles.

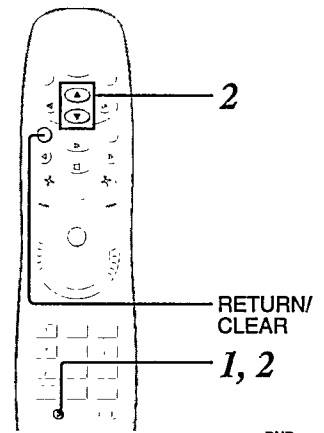

DVD

## Changement de l'angle de caméra

Si la scène a été enregistrée sous multiples angles, il vous sera facile de changer l'angle de caméra de vision de la scène.

1

ANGLE



Appuyez sur ANGLE pendant la lecture d'une scène enregistrée sous multiples angles.

Pendant la reproduction d'une scène enregistrée sous angles multiples, l'icône d'angle (📷) apparaît sur l'affichage DVD et sur l'écran du téléviseur. Appuyez sur la touche ANGLE pendant que l'icône d'angle est visible.

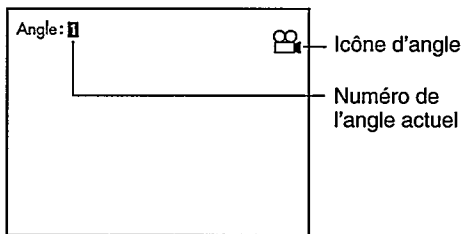

### Extinction de l'indication du numéro d'angle



Maintenez enfoncée la touche RETURN/CLEAR pendant plus d'une seconde.

### Pour cacher l'icône d'angle sur l'écran du téléviseur

Sur l'écran de réglage, réglez "Affichage À L'écran" sur "Arrêt". [32] [42]  
Regardez l'affichage DVD quand vous désirez changer l'angle de la caméra.

2

ANGLE



Appuyez sur ANGLE ou ▲ pendant que le numéro d'angle est affiché sur l'écran du téléviseur.

A chaque poussée sur la touche ANGLE ou ▲, l'angle de caméra change.

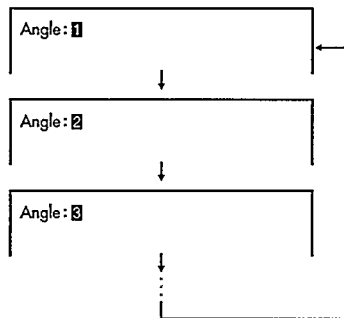

▼ : Permet d'inverser le défilement

Vous pouvez changer directement l'angle de caméra en appuyant sur les touches numériques correspondant à son numéro d'angle au lieu d'utiliser les touches ▲ / ▼.

### Remarques

- Vous pouvez changer l'angle de la caméra pendant la lecture à arrêt sur image. L'angle de caméra change au nouveau réglage quand vous reprenez la lecture normale.
- Si vous effectuez une pause de l'image immédiatement après avoir changé l'angle de la caméra, il ne peut que la lecture suivante n'utilise pas le nouvel angle de caméra.

# Sélection d'une langue

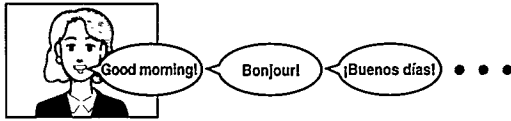

Une langue de préférence peut être sélectionnée parmi plusieurs langues.

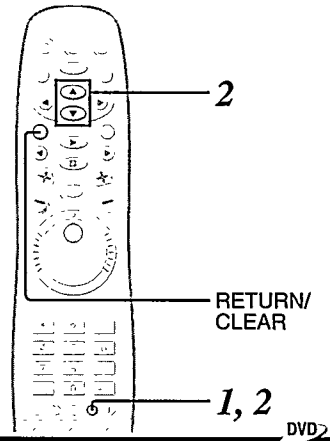

## Sélection d'un réglage audio de lecture

Vous pouvez sélectionner la langue et le système d'enregistrement sonore que vous préférez parmi ceux qui figurent sur le disque vidéo DVD.

### 1 Appuyez sur AUDIO pendant la lecture.

AUDIO



Le réglage audio actuel apparaît pendant 3 secondes environ.

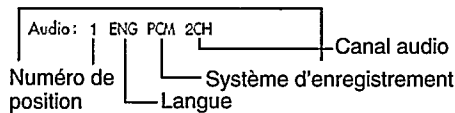

L'abréviation de la langue apparaît au lieu du nom de langue. Reportez-vous à la liste des langues et leurs abréviations. [50]

### 2 Appuyez sur AUDIO ou ▲ pendant que le réglage audio est affichée sur l'écran du téléviseur.

AUDIO



A chaque poussée sur la touche AUDIO ou ▲, le réglage audio compris sur le disque vidéo DVD défilent.

par exemple

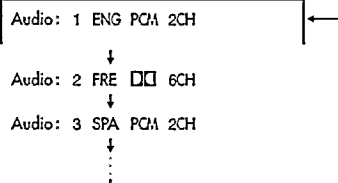

▼ : Permet d'inverser le défilement

### A propos des systèmes d'enregistrement

Cette platine vidéo DVD utilise les systèmes d'enregistrement Dolby Digital, DTS, MPEG2 et PCM, mais il ne permet pas la lecture de disques vidéo DVD, enregistrés selon d'autres systèmes.

Dolby Digital 5.1 canaux est affiché sous la forme de "[6CH]".

### Sélection des canaux sonores sur CD VIDEO

Un CD VIDEO peut avoir des canaux sonores gauche et droit et contenir des sons ou des langues sur chaque. Vous pouvez permuter entre ces deux canaux pour écouter des sons ou une langue préférée.

AUDIO



Pendant la lecture, appuyez de façon répétée sur AUDIO pour sélectionner le canal sonore.

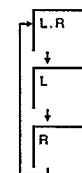

Les canaux gauche et droit sont tous deux audibles.

Le canal gauche est audible.

Le canal droit est audible.

### Remarques

- Certains disques permettent de changer les sélections audio seulement par le menu du disque. Dans ce cas, appuyez sur la touche MENU et choisissez la langue appropriée parmi les sélections du menu du disque.
  - Quand vous mettez la platine vidéo DVD sous tension ou que vous changez le disque, les réglages repassent aux valeurs par défaut du réglage initial. [35]
- Si vous sélectionnez un son qui ne se trouve pas sur le disque, la platine vidéo DVD reproduit d'autres sons programmés sur le disque.

### Extinction de l'indication du réglage audio



Maintenez enfoncée la touche RETURN/CLEAR pendant plus d'une seconde.

### Format sonore de sortie (fréquence d'échantillonnage / bit de quantification)

Disques	Système d'enregistrement	Réglage audio de lecture sur l'écran de réglage [32] [38] et les prises du panneau arrière								
		Bitstream		6ch Analogue		2ch Analogue		PCM		
		Prise BITSTREAM/PCM	Prises MIXED AUDIO OUT	Prise BITSTREAM/PCM	Prises 5.1CH SURROUND AUDIO OUT	Prise BITSTREAM/PCM	Prises MIXED AUDIO OUT	Prise BITSTREAM/PCM	Prises MIXED AUDIO OUT	
Disques vidéo DVD	Dolby Digital	Train de bits	48 kHz/20 bits	—	48 kHz/16 bits	Train de bits	48 kHz/20 bits	48 kHz/16 bits	48 kHz/20 bits	
	PCM linéaire	48 kHz/16 bits	48 kHz/16 bits	48 kHz/16 bits	—	48 kHz/16 bits	48 kHz/16 bits	48 kHz/16 bits	48 kHz/16 bits	48 kHz/16 bits
		48 kHz/20 bits	48 kHz/16 bits	48 kHz/20 bits	—	48 kHz/20 bits	48 kHz/16 bits	48 kHz/20 bits	48 kHz/16 bits	48 kHz/20 bits
		48 kHz/24 bits	48 kHz/16 bits	48 kHz/20 bits	—	48 kHz/20 bits	—	48 kHz/24 bits	48 kHz/16 bits	48 kHz/20 bits
		96 kHz/16 bits	48 kHz/16 bits	48 kHz/16 bits	—	96 kHz/16 bits	—	96 kHz/16 bits	48 kHz/16 bits	48 kHz/16 bits
		96 kHz/20 bits	48 kHz/16 bits	48 kHz/20 bits	—	96 kHz/20 bits	—	96 kHz/20 bits	48 kHz/16 bits	48 kHz/20 bits
	DTS	Train de bits	—	Train de bits	—	Train de bits	—	—	—	
MPEG2	Train de bits (2 canaux)	48 kHz/16 bits	—	48 kHz/16 bits	Train de bits (2 canaux)	48 kHz/16 bits	48 kHz/16 bits	48 kHz/16 bits		
Disques VIDEO CD	MPEG1	44,1 kHz/16 bits	44,1 kHz/16 bits	—	44,1 kHz/16 bits	44,1 kHz/16 bits	44,1 kHz/16 bits	44,1 kHz/16 bits	44,1 kHz/16 bits	
Disques CD audio	PCM linéaire	44,1 kHz/16 bits	44,1 kHz/16 bits	44,1 kHz/16 bits	44,1 kHz/16 bits	44,1 kHz/16 bits	44,1 kHz/16 bits	44,1 kHz/16 bits	44,1 kHz/16 bits	

[ ] : La fonction d'amélioration de son 3-D (N-2-2) peut agir.

# Sélection des sous-titres

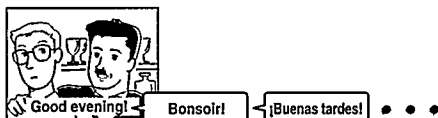

Vous pouvez afficher les sous-titres sur l'écran du téléviseur et sélectionner les sous-titres dans la langue de votre choix.

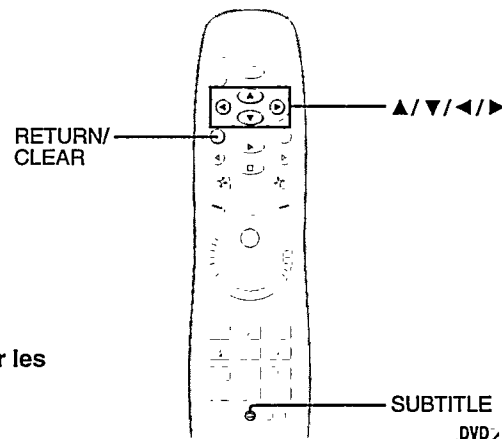

## Affichage ou extinction des sous-titres

Vous pouvez choisir d'afficher ou non les sous-titres.

1

SUBTITLE



Appuyez sur **SUBTITLE** pendant la lecture.

Le réglage de sous-titre actuel apparaît pendant 3 secondes environ.

Sous-titres : 1 ENG Marche

2



Appuyez sur **◀** ou **▶** pendant que le réglage des sous-titres apparaît sur l'écran du téléviseur pour afficher ou non les sous-titres.

Marche: Les sous-titres sont affichés.

Sous-titres : 1 ENG Marche

Good evening! — Sous-titres

Arrêt: Les sous-titres ne sont pas affichés.

Sous-titres : 1 ENG Arrêt

## Sélection de la langue des sous-titres

Vous pouvez sélectionner la langue des sous-titres parmi celles qui figurent sur le disque vidéo DVD.

1

SUBTITLE



Appuyez sur **SUBTITLE** pendant la lecture.

Le réglage de sous-titre actuel apparaît pendant 3 secondes environ.

Sous-titres : 1 ENG Marche

Langue

Numéro de position

L'abréviation de la langue apparaît au lieu du nom de langue. Reportez-vous à la liste des langues et leurs abréviations. [50](#)

2

SUBTITLE



Appuyez sur **SUBTITLE** ou **▲** pendant que le réglage de sous-titre est affichée sur l'écran du téléviseur.

A chaque poussée sur la touche **SUBTITLE** ou **▲**, les langues des sous-titres comprises sur le disque vidéo DVD défilent.

par exemple

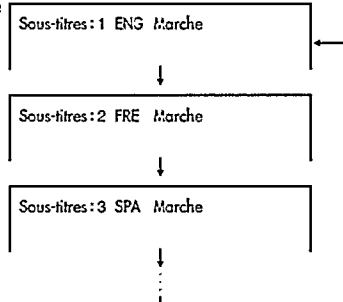

▼ : Permet d'inverser le défilement

### Remarques

- Certains disques vidéo DVD sont prévus pour afficher automatiquement les sous-titres et il ne vous sera pas possible de les faire disparaître, même en mettant la fonction "sous-titres" hors service.
- Pendant certaines scènes, il se peut que les sous-titres n'apparaissent pas immédiatement après avoir sélectionné de les afficher ("Marche").
- Certains disques vidéo DVD vous permettent d'effectuer la sélection des sous-titres et d'afficher ou d'éteindre les sous-titres uniquement sur le menu de disque.

### Remarques

- Quand vous mettez la platine vidéo DVD sous tension ou que vous changez un disque, le réglage repasse à la valeur par défaut du réglage initial. [35](#)
- Si vous sélectionnez une langue de sous-titres non comprise sur le disque, le lecteur vidéo DVD reproduit une langue antérieure, programmée sur le disque.
- Pendant certaines scènes, il se peut que les sous-titres n'apparaissent pas immédiatement après que vous avez changé la langue des sous-titres par une poussée sur les touches **▲** / **▼**.

# Utilisation de l'affichage sur écran

Sur l'écran du téléviseur, vous pouvez visualiser les informations concernant le disque et son état d'utilisation.

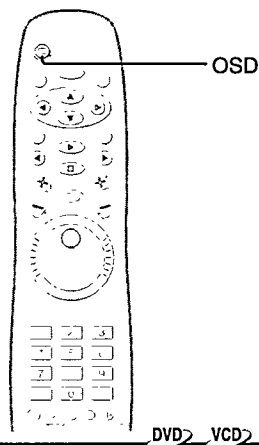

DVD VCD CD

## Vérification de l'état de fonctionnement

Vous pouvez vérifier le numéro du titre actuel, le numéro de piste et la durée de lecture totale du disque sur l'écran du téléviseur.



### Appuyez sur OSD pendant l'arrêt de la lecture.

A chaque poussée sur la touche OSD, l'affichage sur écran change comme suit.

(Disque vidéo DVD)

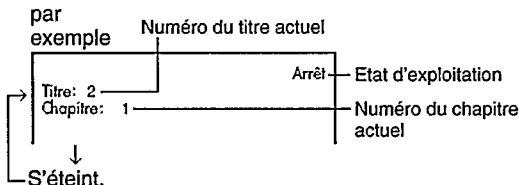

(CD VIDEO/CD audio)

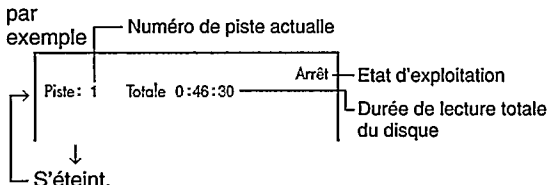

DVD VCD CD

## Vérification de la durée restante et de l'état de réglage

Il est possible de voir la durée écoulée, la durée restante et l'état de réglage du disque sur l'écran du téléviseur.



### Appuyez sur OSD pendant la lecture.

A chaque poussée sur la touche OSD, l'affichage sur écran change comme suit.

(Disque vidéo DVD)

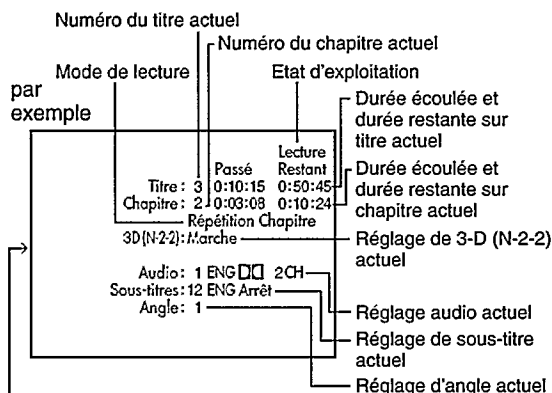

(CD VIDEO/CD audio)

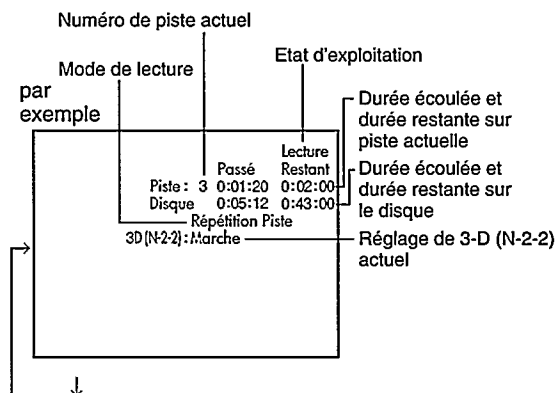

L'abréviation de la langue (p.ex. ENG) apparaît au lieu du nom de langue. Reportez-vous à la liste des langues et leurs abréviations.

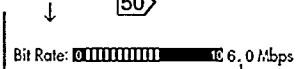

Taux de transfert de données (Mbit/s) = Quantité de données d'image, son et de sous-titres du disque vidéo DVD transmise par seconde. Plus grande est la valeur, plus nombreuses sont les données traitées, mais la qualité des images n'est pas nécessairement meilleure.

S'éteint.

Démarches évoluées

# Personnalisation des réglages



Vous pouvez changer les réglages par défaut de manière à ajuster les performances à vos préférences personnelles.

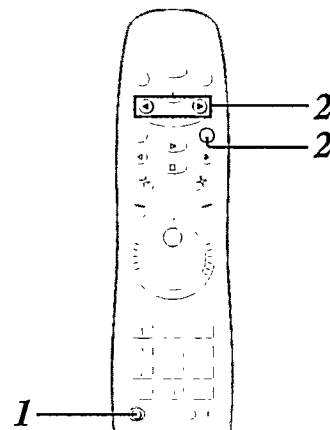

## Sélection d'une catégorie de réglage

L'écran de réglage vous invite à sélectionner un réglage pour LANGUAGE, PICTURE, AUDIO, DISPLAY et OPERATION. La catégorie choisie vous donnera les détails de réglage.

1



Appuyez sur **SETUP** pendant l'arrêt.

L'écran de réglage apparaît

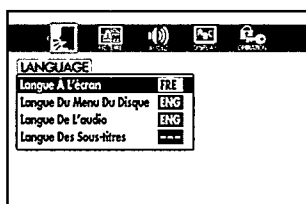

2



Sélectionnez la catégorie par poussé sur **◀/▶**.

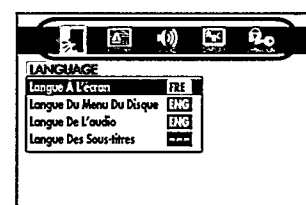

Catégories

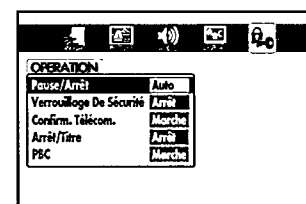
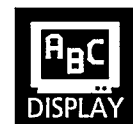
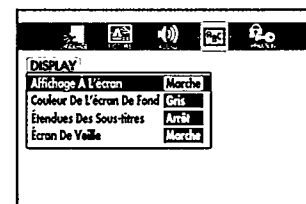
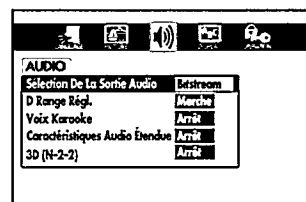
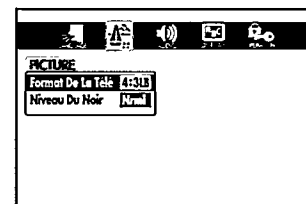

### Remarques

- L'écran de réglage disparaît si vous appuyez sur la touche SETUP alors qu'il est affiché.
- La touche SETUP peut fonctionner même pendant la lecture normale, mais pendant les étapes suivantes, il se peut que l'accès soit impossible à certains réglages et qu'un message donné soit affiché. Dans ce cas, faites un nouvel essai après avoir arrêté la lecture par la touche STOP.



Réglage		Explication	Page
Langue À L'écran	DVD VCD CD	Pour sélectionner l'affichage de la langue.	34
Langue Du Menu Du Disque	DVD	Pour sélectionner la langue à utiliser pour les menus de disque.	34
Langue De L'audio	DVD	Pour sélectionner la langue à utiliser pendant la lecture.	35
Langue Des Sous-titres	DVD	Pour sélectionner la langue à utiliser pour les sous-titres.	35
Format De La Télé	DVD	Pour choisir la taille de l'image en fonction du rapport de cadrage de votre téléviseur.	36
Niveau Du Noir	DVD VCD	Pour sélectionner le niveau du noir (contraste) des images reproduites.	37
Sélection De La Sortie Audio	DVD VCD CD	Pour sélectionner un type de son de sortie, tenant compte du branchement de votre système.	38
D Range Régl.	DVD	Pour mettre en/hors service la fonction, rendant mieux audibles les sons faibles malgré que le volume soit réduit pendant une écoute tardive.	40
Voix Karaoke	DVD	Pour mettre hors service la fonction de sortie vocale pendant la lecture d'un disque DVD KARAOKE.	40
Caractéristiques Audio Étendue	DVD	Pour mettre en/hors service la fonction de langue spéciale pour mal-voyants.	40
3D (N-2-2)	DVD VCD CD	Pour mettre en/hors service la fonction d'amélioration de son 3-D (N-2-2).	41
Affichage À L'écran	DVD VCD CD	Pour afficher ou non l'état de fonctionnement (Affichage sur écran) sur le téléviseur.	42
Couleur De L'écran De Fond	DVD VCD CD	Pour sélectionner la couleur de fond de l'écran de réglage.	42
Étendues Des Sous-titres	DVD	Pour mettre en/hors service la fonction de sous-titres spéciaux pour mal-entendants.	42
Écran De Veille	DVD VCD	Pour mettre en/hors service la fonction Ecran de Veille.	43
Pause/Arrêt	DVD	Pour sélectionner la résolution des images fixes.	44
Verrouillage De Sécurité	DVD	Pour mettre en/hors service la fonction de blocage parental.	44
Confirm. Télécom.	DVD VCD CD	Pour mettre en/hors service le son de confirmation pour chaque commande de la télécommande.	46
Arrêt/Titre	DVD	Pour mettre en/hors service la fonction d'arrêt automatique de la lecture après reproduction d'un titre.	46
PBC	VCD	Pour utiliser l'écran de menu à la lecture d'un CD VIDEO à lecture contrôlable (PBC).	46

# Personnalisation des réglages (suite)



Après avoir choisi LANGUAGE [32], définissez les détails selon vos préférences.

## Réglage LANGUAGE

3

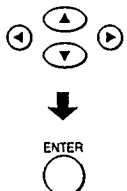

(Suite de la page 32.)

Sélectionnez le poste par poussée sur ▲ / ▼ puis appuyez sur ENTER.

Langue À L'écran DVD VCD CD

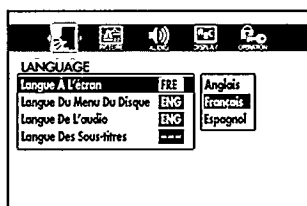

Sélectionnez la langue de votre choix en appuyant sur ▲ / ▼, puis appuyez sur ENTER.

→ Si vous ne faites aucun changement, passez à l'étape 4.

Langue Du Menu Du Disque DVD

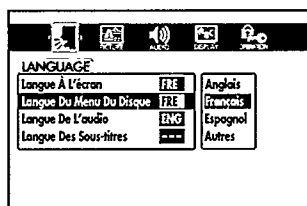

Sélectionnez la langue de votre choix en appuyant sur ▲ / ▼, puis appuyez sur ENTER.

→ Si vous ne faites aucun changement, passez à l'étape 4.

■ Pour choisir d'autres langues:



- 1) Sélectionnez "Autres" et appuyez sur la touche ENTER.
- 2) Recherchez l'abréviation de la langue souhaitée sur la liste [50].
- 3) Sélectionnez la première lettre en appuyant sur la touches ▲ / ▼.
- 4) Servez-vous des touches ◀ / ▶ pour vous déplacer et sélectionnez la seconde lettre en appuyant sur les touches ▲ / ▼.
- 5) Appuyez sur la touche ENTER.

• Il se peut que la langue choisie n'existe pas sur certains disques vidéo DVD. Dans ce cas, la platine vidéo DVD affiche automatiquement les menus de disque selon le réglage de la langue initiale du disque.

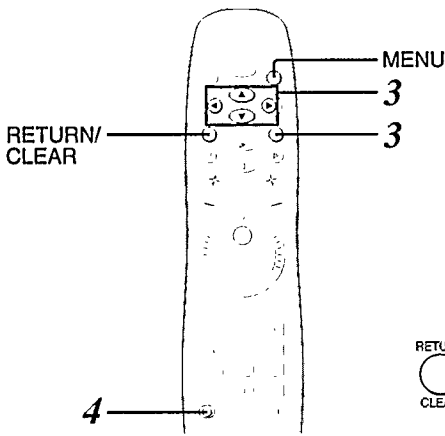

**RETURN / CLEAR** : Si vous appuyez sur la touche RETURN/CLEAR pendant qu'un menu apparaît sur l'écran du téléviseur, vous repasserez au menu précédent.

DVD > VCD > CD >

### Langue De L'audio DVD >

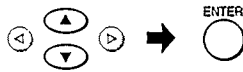
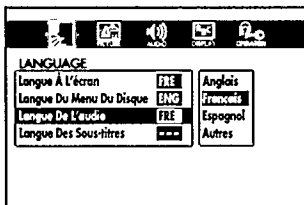

Sélectionnez la langue de votre choix en appuyant sur ▲ / ▼, puis appuyez sur ENTER.

→ Si vous ne faites aucun changement, passez à l'étape 4.

#### ■ Pour choisir d'autres langues:

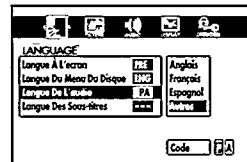

- 1) Sélectionnez "Autres" et appuyez sur la touche ENTER.
- 2) Recherchez l'abréviation de la langue souhaitée sur la liste [50].
- 3) Sélectionnez la première lettre en appuyant sur la touches ▲ / ▼.
- 4) Servez-vous des touches ◀ / ▶ pour vous déplacer et sélectionnez la seconde lettre en appuyant sur les touches ▲ / ▼.
- 5) Appuyez sur la touche ENTER.

- Il se peut que certains disques vidéo DVD soient reproduits dans une langue différente de celle que vous avez choisie, car il arrive qu'une langue prioritaire soit programmée sur le disque.

### Langue Des Sous-titres DVD >

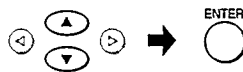
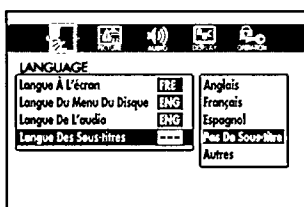

Sélectionnez la langue de votre choix en appuyant sur ▲ / ▼, puis appuyez sur ENTER.

→ Si vous ne faites aucun changement, passez à l'étape 4.

#### ■ Pour choisir d'autres langues:

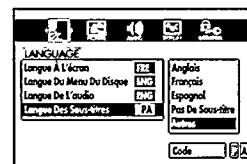

- 1) Sélectionnez "Autres" et appuyez sur la touche ENTER.
- 2) Recherchez l'abréviation de la langue souhaitée sur la liste [50].
- 3) Sélectionnez la première lettre en appuyant sur la touches ▲ / ▼.
- 4) Servez-vous des touches ◀ / ▶ pour vous déplacer et sélectionnez la seconde lettre en appuyant sur les touches ▲ / ▼.
- 5) Appuyez sur la touche ENTER.

- Si vous sélectionnez "Pas De Sous-titres", les sous-titres ne sont pas affichés.
- Il se peut que certains disques vidéo DVD affichent des sous-titres dans une langue différente de celle que vous avez choisie, car il arrive qu'une langue prioritaire de sous-titres soit programmée sur le disque.
- Certains disques vidéo DVD permettent de changer les sélections de sous-titre seulement par le menu du disque. Dans ce cas, appuyez sur la touche MENU et choisissez la langue de sous-titre appropriée parmi les sélections du menu du disque.

4

SETUP



Appuyez sur SETUP.

L'écran de réglage disparaît.

# Personnalisation des réglages (suite)



Après avoir choisi PICTURE [32], définissez les détails selon vos préférences.

## Réglage PICTURE

3

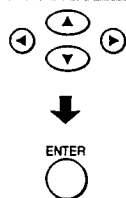

(Suite de la page 32.)

Sélectionnez le poste par poussée sur ▲ / ▼ puis appuyez sur ENTER.

TV Shape DVD

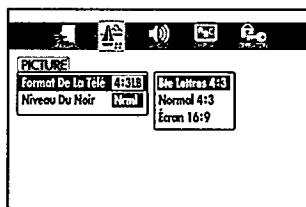

**Bte Lettres 4:3:** Quand un téléviseur de rapport 4:3 est raccordé.  
Affiche des images complètes avec barres de masquage dans le haut et la base.



**Normal 4:3:** Quand un téléviseur de rapport 4:3 est raccordé.  
Affiche des images, remplissant tout l'écran du téléviseur. Un ou les deux côtés de l'image sont coupés.

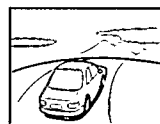

**Écran 16:9:** Quand un téléviseur de rapport 16:9 est raccordé.



**Sélectionnez votre type de téléviseur en appuyant sur ▲ / ▼ , puis appuyez sur ENTER.**

→ Si vous ne faites aucun changement, passez à l'étape 4.

- La taille d'image affichable est pré-réglée sur le disque vidéo DVD. Par conséquent, l'image restituée par certains disques vidéo DVD n'est pas conforme à la taille d'image sélectionnée.
- Lors de la reproduction d'un disque vidéo DVD enregistré uniquement en format 4:3, l'image de lecture s'affiche toujours en format 4:3 quel que soit le réglage du format d'image du téléviseur.
- Si vous sélectionnez "Écran 16:9" et que vous utilisez un téléviseur au format 4:3, les images du DVD seront distordues dans le sens horizontal à la lecture et elles apparaîtront comprimées. Veillez à utiliser un format TV compatible avec votre téléviseur.

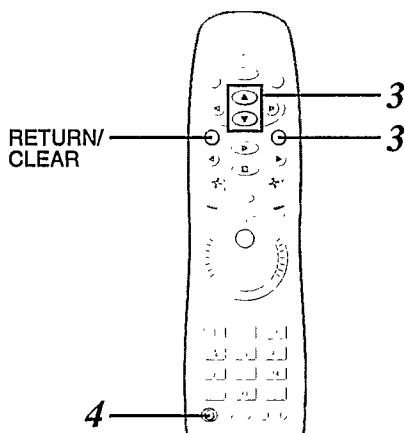

RETURN  
CLEAR : Si vous appuyez sur la touche RETURN/CLEAR pendant qu'un menu apparaît sur l'écran du téléviseur, vous repasserez au menu précédent.

DVD VCD

### Niveau Du Noir

DVD VCD

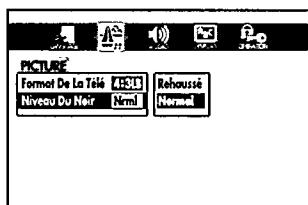

Rehaussé: Niveau du noir augmenté (contraste).  
Normal: Niveau du noir normal (contraste).

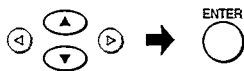

Ajustez au niveau du noir que vous préférez par poussée sur ▲ / ▼, puis appuyez sur ENTER.

→ Si vous ne faites aucun changement, passez à l'étape 4.

4



Appuyez sur **SETUP**.

L'écran de réglage disparaît.

# Personnalisation des réglages (suite)



Après avoir choisi AUDIO [32], définissez les détails selon vos préférences.

## Réglage AUDIO

3

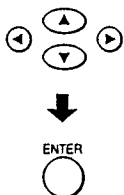

(Suite de la page 32.)

Sélectionnez le poste par poussée sur ▲ / ▼ puis appuyez sur ENTER.

Sélection De La Sortie Audio

DVD VCD CD

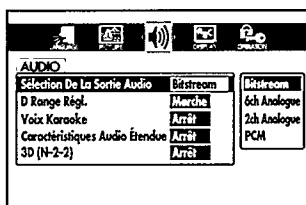

Sélectionnez le type de son de sortie en tenant compte du branchement de votre système.

Pour les détails sur les systèmes d'enregistrement sonore, reportez-vous en page [29].

### Bitstream:

Sélectionnez lors d'une connexion à un amplificateur équipé d'un décodeur Dolby Digital, DTS, MPEG1 ou MPEG2. [14] [15]  
La platine vidéo DVD fournit les informations audio numériques en format de train de bits si vous reproduisez un disque vidéo DVD enregistré par le système d'enregistrement Dolby Digital, DTS, MPEG1 ou MPEG2.

### 6ch Analogue:

Sélectionnez lors d'une connexion à un amplificateur compatible Dolby Digital, muni d'entrées audio 5.1 canaux. [14]  
Cette platine vidéo DVD est munie d'un décodeur Dolby Digital.

L'écran suivant apparaît pour les réglages détaillés. Reportez-vous à [39].

### 2ch Analogue:

Sélectionnez lors d'une connexion à un téléviseur, ou un système Dolby Pro Logic ou stéréo via les prises audio analogiques. [12] [13]

### PCM:

Sélectionnez lors d'une connexion à un amplificateur stéréo numérique 2 canaux. [15]  
La platine vidéo DVD restitue les sons en format PCM 2 canaux lorsque vous reproduisez un disque vidéo DVD, enregistré selon le système d'enregistrement Dolby Digital, MPEG1 ou MPEG2.



Sélectionnez le type de son de sortie en appuyant sur ▲ / ▼, puis appuyez sur ENTER.

→ Si vous ne faites aucun changement, passez à l'étape 4.

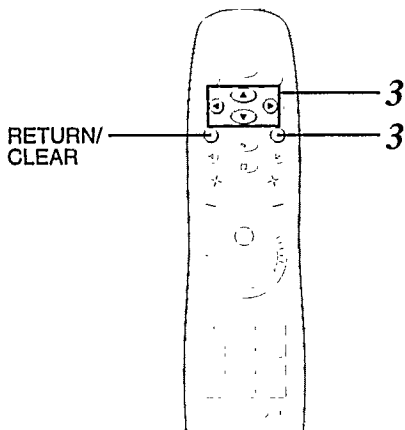

: Si vous appuyez sur la touche RETURN/CLEAR pendant qu'un menu apparaît sur l'écran du téléviseur, vous repasserez au menu précédent.

DVD VCD CD

### ■ Si vous sélectionnez "6ch Analogue" [38] :

Effectuez les réglages suivants pour le décodeur Surround 5.1ch incorporé.

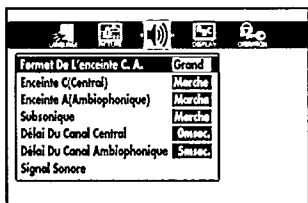

- 1) Sélectionnez un poste en appuyant sur les touches ▲ / ▼, puis appuyez sur ENTER.
- 2) Effectuez les réglages (cf. ci-dessous) en appuyant sur les touches ▲ / ▼ / ◀ / ▶, puis appuyez sur ENTER.

<b>Format De l'enceinte C. A.</b>	<b>Grand:</b> Si les haut-parleurs principaux peuvent reproduire les signaux de basse fréquence inférieurs à 120 Hz. <b>Petit:</b> Si les haut-parleurs principaux ne peuvent pas reproduire les signaux de basse fréquence inférieurs à 120 Hz.	
<b>Enceinte C (Central)</b>	<b>Marche:</b> Si vous raccordez un haut-parleur central. <b>Arrêt:</b> Si vous ne raccordez pas un haut-parleur central.	▲ / ▼
<b>Enceinte A (Ambiophonique)</b>	<b>Marche:</b> Si vous raccordez des haut-parleurs Surround. <b>Arrêt:</b> Si vous ne raccordez pas des haut-parleurs Surround.	▲ / ▼
<b>Subsonique</b>	<b>Marche:</b> Si vous raccordez un haut-parleur subsonique. <b>Arrêt:</b> Si vous ne raccordez pas un haut-parleur subsonique.	▲ / ▼
<p>• Réglage de la durée du délai: Pour jouir de la lecture Surround 5,1ch, il est idéal de choisir une position d'écoute qui soit à égale distance de chaque haut-parleur. En ajustant la durée du retard des haut-parleurs central/surround, vous pouvez créer virtuellement un environnement d'écoute idéal (comme si les haut-parleurs central/surround se trouvaient respectivement aux endroits idéaux comme ci-dessous.)</p>		
<b>Délai Du Canal Central</b>	<p><b>0msec.:</b> Quand Df est égal à Dc.  <b>1msec.:</b> Quand (A) mesure environ 34 cm (13 pouces)  <b>2msec.:</b> Quand (A) mesure environ 68 cm (27 pouces)  <b>3msec.:</b> Quand (A) mesure environ 102 cm (40 pouces) . . .            *(A) = Df - Dc            Recherchez la valeur optimale (0, 1, 2 ... 5) en divisant (A) par 34.</p>	<p>Emplacement idéal d'un haut-parleur central</p> <p>Emplacement idéal d'un haut-parleur ambiophonique</p> <p>Tous les haut-parleurs doivent être placés dans un cercle dont Df est le rayon.</p>
<b>Délai Du Canal Ambiophonique</b>	<p><b>0msec.:</b> Quand Df est égal à Ds.  <b>1msec.:</b> Quand (B) mesure environ 34 cm (13 pouces)  <b>2msec.:</b> Quand (B) mesure environ 68 cm (27 pouces)  <b>3msec.:</b> Quand (B) mesure environ 102 cm (40 pouces) . . .            *(B) = Df - Ds            Recherchez la valeur optimale (0, 1, 2 ... 15) en divisant (B) par 34.</p>	

- 3) Sélectionnez "Signal Sonore" et appuyez sur la touche ENTER. La platine vidéo DVD produit un signal d'essai au niveau de chaque haut-parleur. Appuyez sur les touches ◀ / ▶ pour passer d'un haut-parleur à l'autre et ajuster la balance du haut-parleur sur l'amplificateur de sorte que chaque signal soit entendu à son niveau de volume approprié.

(Continué)

Réglage des fonctions

# Personnalisation des réglages (suite)



## Réglage AUDIO (suite)

(Suite)

### D Range Régl.

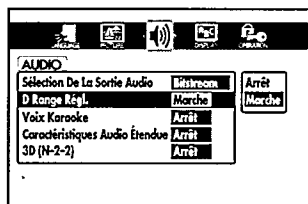

**Marche:** La plage dynamique est réduite.

**Arrêt:** Toute la plage dynamique est écoutée.



Sélectionnez "Marche" ou "Arrêt" en appuyant sur ▲ / ▼, puis appuyez sur ENTER.

→ Si vous ne faites aucun changement, passez à l'étape 4.

- Cette fonction agit uniquement à la lecture de disques enregistrés selon Dolby Digital.
- Le niveau de réduction de la plage dynamique peut différer selon les disques vidéo DVD.

### Voix Karaoke

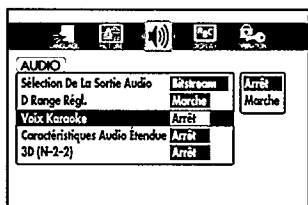

**Marche:** Les voix sont audibles si elles sont enregistrées sur le disque.

**Arrêt:** Les voix ne sont pas audibles.

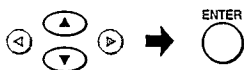

Sélectionnez "Marche" ou "Arrêt" en appuyant sur ▲ / ▼, puis appuyez sur ENTER.

→ Si vous ne faites aucun changement, passez à l'étape 4.

La fonction de sortie vocale s'emploie pendant la lecture de disques DVD KARAOKE à codage Dolby Digital (multi-canaux). Cette fonction vous permet de couper les pistes sonores des voix ou de les restituer pour vous servir d'accompagnement.

### Caractéristiques Audio Étendue

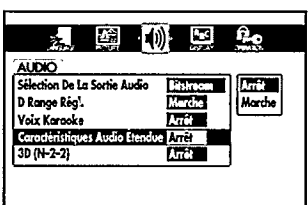

**Marche:** Certains disques vidéo DVD contiennent des sons de sortie spéciale qui décrivent l'action des scènes sur l'écran pour personnes handicapées de la vue. La platine vidéo DVD reproduira automatiquement ces sons de sortie spéciale.

**Arrêt:** La platine vidéo DVD ne reproduira pas ces sons de sortie spéciale.



Sélectionnez "Marche" ou "Arrêt" en appuyant sur ▲ / ▼, puis appuyez sur ENTER.

→ Si vous ne faites aucun changement, passez à l'étape 4.



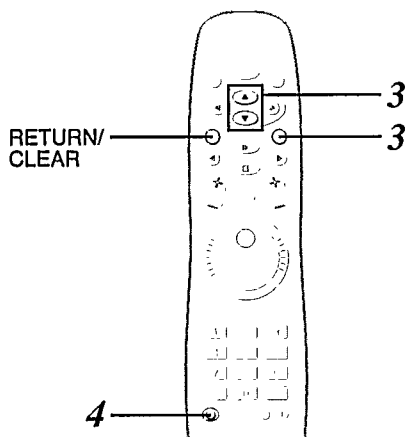

**RETURN**  
**CLEAR** : Si vous appuyez sur la touche RETURN/CLEAR pendant qu'un menu apparaît sur l'écran du téléviseur, vous repasserez au menu précédent.

DVD >

### 3D (N-2-2) DVD VCD CD

#### Amélioration de son 3-D (N-2-2)

Vous pouvez bénéficier de remarquables effets sonores avec deux haut-parleurs.

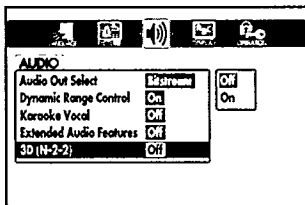

**Marche:** L'amélioration de son 3-D (N-2-2) fonctionne.

**Arrêt:** L'amélioration de son 3-D (N-2-2) ne fonctionne pas.

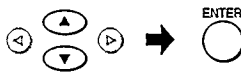

Sélectionnez "Marche" ou "Arrêt" en appuyant sur ▲ / ▼, puis appuyez sur ENTER.

→ Si vous ne faites aucun changement, passez à l'étape 4.

- Il est possible que vous constatiez une différence de volume entre "Marche" et "Arrêt".
- Selon le réglage de sortie sonore ou le système d'enregistrement [29], il se peut que la fonction d'amélioration de son 3-D (N-2-2) n'agisse pas (ou ne soit pas active).
- Si la fonction d'amélioration de son 3-D (N-2-2) est en service, il se peut que la fonction Dolby Pro Logic Surround n'agisse pas du tout sur les sons de sortie ou qu'elle agisse différemment de la normale.

Certaines caractéristiques sonores de ce produit sont fabriquées avec l'autorisation de Desper Products, Inc.  
Spatializer® est une marque déposée détenue par Desper Products, Inc.

4



Appuyez sur **SETUP**.

L'écran de réglage disparaît.

# Personnalisation des réglages (suite)



Après avoir choisi DISPLAY [32], définissez les détails selon vos préférences.

## Réglage DISPLAY

3

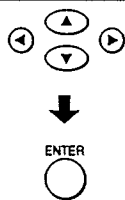

(Suite de la page 32.)

Sélectionnez le poste par poussée sur ▲ / ▼ puis appuyez sur ENTER.

### Affichage À L'écran DVD VCD CD

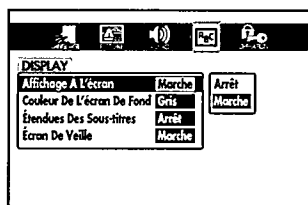

**Marche:** Les modes de fonctionnement sont affichés (p.ex. "Lecture", ).  
**Arrêt:** Les modes de fonctionnement ne sont pas affichés.



Sélectionnez "Marche" ou "Arrêt" en appuyant sur ▲ / ▼, puis appuyez sur ENTER.

→ Si vous ne faites aucun changement, passez à l'étape 4.

### Couleur De L'écran De Fond DVD VCD CD

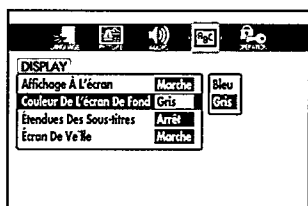

**Gris:** Fond gris.  
**Bleu:** Fond bleu.



Pour choisir la couleur de fond que vous préférez, appuyez sur ▲ / ▼, puis appuyez sur ENTER.

→ Si vous ne faites aucun changement, passez à l'étape 4.

### Étendues Des Sous-titres DVD

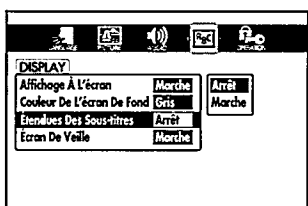

**Marche:** Certains disques vidéo DVD contiennent des sous-titres spéciaux qui expliquent les sons des scènes reproduites pour personnes handicapées de l'ouïe. La platine vidéo DVD reproduira automatiquement ces sous-titres spéciaux.  
**Arrêt:** La platine vidéo DVD ne reproduira pas ces sous-titres spéciaux.



Sélectionnez "Marche" ou "Arrêt" en appuyant sur ▲ / ▼, puis appuyez sur ENTER.

→ Si vous ne faites aucun changement, passez à l'étape 4.

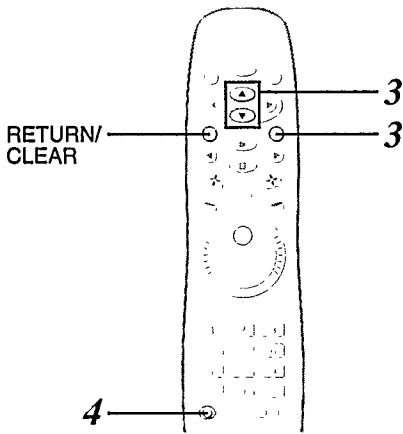

RETURN  
CLEAR : Si vous appuyez sur la touche RETURN/CLEAR pendant qu'un menu apparaît sur l'écran du téléviseur, vous repasserez au menu précédent.

DVD > VCD > CD >

### Écran De Veille

DVD > VCD >

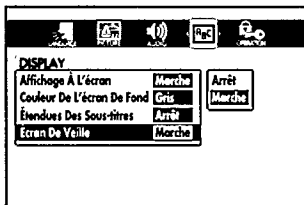

**Marche:** L'écran de veille est en service.

**Arrêt:** L'écran de veille est hors service.



Sélectionnez "Marche" ou "Arrêt" en appuyant sur ▲ / ▼, puis appuyez sur ENTER.

→ Si vous ne faites aucun changement, passez à l'étape 4.

4



Appuyez sur **SETUP**.

L'écran de réglage disparaît.

# Personnalisation des réglages (suite)



Après avoir choisi OPERATION [32], définissez les détails selon vos préférences.

## Réglage OPERATION

3

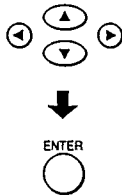

(Suite de la page 32.)

Sélectionnez le poste par poussée sur ▲ / ▼ puis appuyez sur ENTER.

### Pause/Arrêt

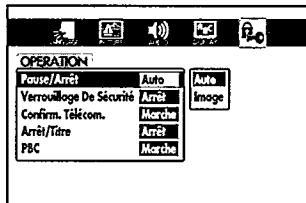

**Auto:** Pour une utilisation normale. Une pause des images est obtenue sans vacillement.

**Image:** La résolution des images fixes est accentuée, de manière qu'une image sans mouvement surtout soit plus claire lors d'une pause.

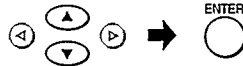

Sélectionnez "Auto" ou "Image" en appuyant sur ▲ / ▼, puis appuyez sur ENTER.

→ Si vous ne faites aucun changement, passez à l'étape 4.

### Verrouillage De Sécurité

#### Blocage parental

Les disques vidéo DVD dotés de la fonction de blocage parental sont classés en fonction de leur contenu. Le contenu autorisé par un degré de blocage parental et la façon dont un disque vidéo DVD peut être commandé diffèrent d'un à disque l'autre. Par exemple, vous pouvez supprimer des scènes violentes qui ne conviennent pas aux enfants et les remplacer par des scènes mieux appropriées ou bloquer la lecture du disque.

- Les disques vidéo DVD peuvent ne pas réagir aux réglages de la fonction de blocage parental. Il ne s'agit pas d'une défaillance de la platine vidéo DVD. Assurez-vous que cette fonction est opérationnelle sur vos disques vidéo DVD.

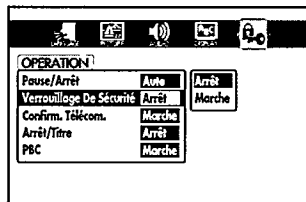

**Marche:** Sélectionnez pour mettre en service la fonction de blocage parental ou pour changer les réglages.

L'écran suivant apparaît pour les réglages détaillés. [45]

**Arrêt:** La fonction de blocage parental n'agit pas.



Sélectionnez "Marche" ou "Arrêt" en appuyant sur ▲ / ▼, puis appuyez sur ENTER.

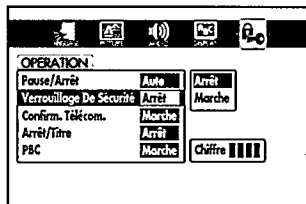

Appuyez sur les touches numériques pour programmer un code personnel de sécurité à 4 chiffres, puis appuyez sur ENTER.

Si vous avez fait une erreur avant d'appuyer sur la touche ENTER, appuyez sur la touche CLEAR et réintroduisez votre code de sécurité à 4 chiffres.

→ Si vous ne faites aucun changement, passez à l'étape 4.

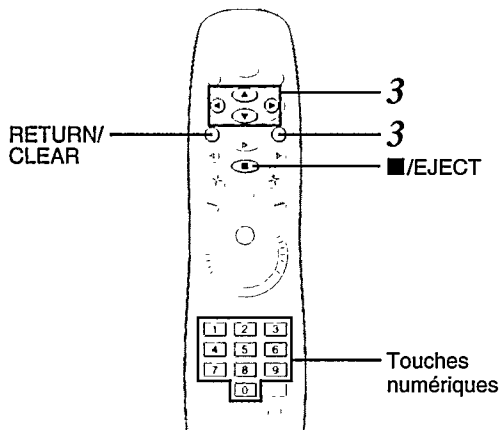

: Si vous appuyez sur la touche RETURN/CLEAR pendant qu'un menu apparaît sur l'écran du téléviseur, vous repasserez au menu précédent.

DVD

■ Si vous sélectionnez "Marche" :

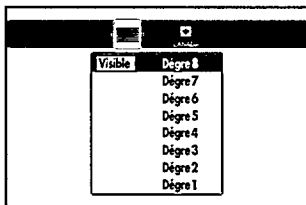

1) Appuyez sur ◀/▶ pour sélectionner le pays dont les critères ont servi pour classer le disque vidéo DVD.

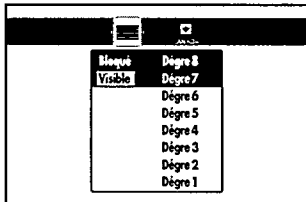

2) Appuyez sur ▲/▼ pour sélectionner le degré de blocage parental, puis appuyez sur ENTER.

Il ne sera pas possible de reproduire des disques vidéo DVD classés au-dessus du degré sélectionné, à moins que la fonction de blocage parental en soit invalidée.

Par exemple, si vous sélectionnez le degré 7, les disques classés au-dessus du degré 7 seront bloqués et ils ne pourront pas être reproduits.

Le degré de blocage parental correspond à la classification cinématographique américaine suivante :

Degré 7: NC-17	Degré 3: PG
Degré 6: R	Degré 1: G
Degré 4: PG 13	

Les degrés de blocage parental pour le Canada sont intégrés pour une utilisation ultérieure. Il conviendra donc de vérifier le degré de blocage parental lorsque vous achèterez des disques vidéo DVD dotés de la fonction de blocage parental.

■ Pour changer le degré du blocage parental: Effectuez les étapes ci-dessus.

■ Pour changer le code de sécurité à 4 chiffres: Après avoir sélectionné "Marche" ou "Arrêt" , appuyez quatre fois sur la touche ■/EJECT, puis sur la touche ENTER.



Le code de sécurité à 4 chiffres est éliminé.

Servez-vous des touches numériques pour programmer un nouveau code de sécurité à 4 chiffres, puis appuyez sur la touche ENTER.

Réglage des fonctions

(Continué)

# Personnalisation des réglages (suite)



## Réglage OPERATION (suite)

(Suite)

### Confirm. Télécom.

DVD VCD CD

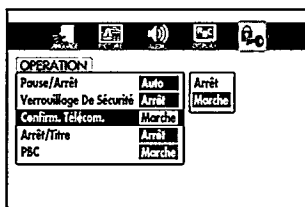

**Marche:** Le son de confirmation retentit à chaque pression sur une touche de la télécommande.

**Arrêt:** Le son de confirmation ne retentit pas.

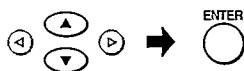

Sélectionnez "Marche" ou "Arrêt" en appuyant sur ▲ / ▼, puis appuyez sur ENTER.

→ Si vous ne faites aucun changement, passez à l'étape 4.

### Arrêt/Titre

DVD

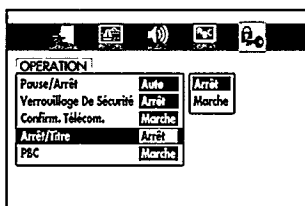

**Marche:** La platine vidéo DVD arrête la lecture du disque après qu'est achevée la lecture d'un titre.

**Arrêt:** La platine vidéo DVD continue la lecture du disque après qu'est achevée la lecture d'un titre.



Sélectionnez "Marche" ou "Arrêt" en appuyant sur ▲ / ▼, puis appuyez sur ENTER.

→ Si vous ne faites aucun changement, passez à l'étape 4.

### PBC

VCD

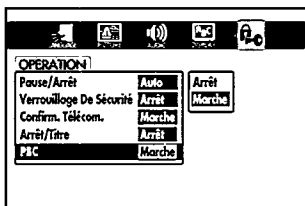

**Marche:** Pour utiliser l'écran de menu à la lecture d'un CD VIDEO à lecture contrôlable (PBC).

**Arrêt:** A la lecture sans utilisation de l'écran de menu.



Sélectionnez "Marche" ou "Arrêt" en appuyant sur ▲ / ▼, puis appuyez sur ENTER.

→ Si vous ne faites aucun changement, passez à l'étape 4.

\* PBC est une abréviation de "Contrôle de Lecture: Playback Control".

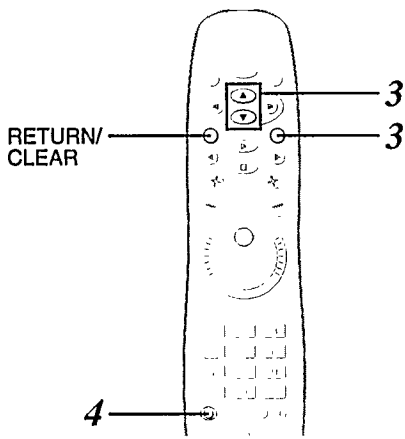

: Si vous appuyez sur la touche RETURN/CLEAR pendant qu'un menu apparaît sur l'écran du téléviseur, vous repasserez au menu précédent.

DVD> VCD> CD>

4

SETUP



Appuyez sur **SETUP**.

L'écran de réglage disparaît.

# Utilisation d'autres équipements avec la télécommande

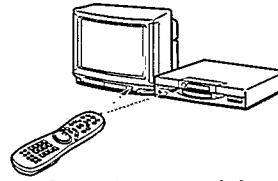

Vous avez la possibilité de contrôler les principales fonctions de votre téléviseur, amplificateur et récepteur à l'aide de la télécommande fournie.

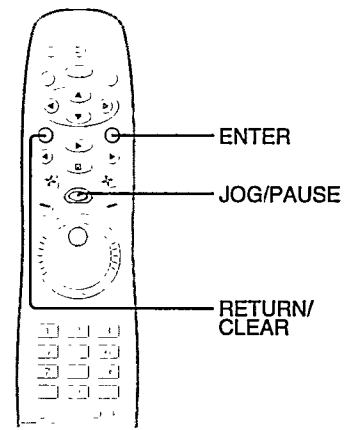

## Programmation de la télécommande

Il est possible de faire fonctionner d'autres appareils à partir de la télécommande DVD.

1



Appuyez simultanément sur les touches RETURN/CLEAR et ENTER enfoncées jusqu'à ce que JOG/PAUSE s'allume.

2

Relâcher RETURN/CLEAR et ENTER.

3

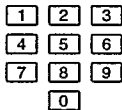

Servez-vous des touches numériques correspondant au code de la marque du fabricant (la liste à droite).

par exemple Pour programmer le code de marque 040

0 → 4 → 0

Quand vous appuyez sur le dernier chiffre, la touche JOG/PAUSE clignotera deux fois, puis s'éteindra.

4

Régler le sélecteur de télécommande à la position de l'équipement que vous souhaitez contrôler.

### Remarques

- Une même marque peut utiliser différents codes selon les modèles. Composez le numéro exact en vous reportant au tableau des codes de marque.
- Plusieurs codes de marque sont attribués à certains fabricants. Essayez-le jusqu'à ce que la télécommande contrôle correctement votre appareil.
- Certains de ces appareils ne répondent pas à toutes les fonctions du tableau de la page suivante ou ils ne répondent à aucune. Dans ce cas, contrôlez cet appareil par sa propre télécommande.
- Après un remplacement des piles de la télécommande, les codes de marque devront être reprogrammés.

## Tableau des codes de marque

### Tableau de code du téléviseur

Nom de marque	Code de marque
GE	019, 021, 023, 036, 037, 041, 077, 103, 105, 150, 160, 163, 245
Goldstar	002, 003, 017, 024, 026, 032, 042, 072, 105, 227
JVC	029, 039, 047, 092, 098, 109
Magnavox	018, 020, 022, 024, 029, 040, 065, 112, 113, 140, 217
Motorola	041, 062
NEC	017, 024, 029, 042, 099, 246
Panasonic	037, 041, 094, 138, 149, 190, 210
Philips	040
Proscan	036
Proton	004, 025, 038, 105, 249
Quasar	037, 041, 096, 149
RCA	016, 017, 023, 031, 036, 059, 077, 103, 159
Samsung	017, 024, 026, 032, 042, 043, 105, 184, 226, 237, 253
Sanyo	080, 086, 091, 141, 254
Sears	013, 036, 040, 042, 080, 081, 082, 086, 088, 091, 100, 105, 106, 162
Sharp	032, 062, 085, 089, 096, 136, 162, 217, 222, 258
Sony	001, 009, 055, 075
Technics	037, 149
Thomson	127, 128
Toshiba	029, 043, 082, 086, 088
Yamaha	017, 024
Zenith	014, 015

### Tableau de code de l'amplificateur

Nom de marque	Code de marque
Denon	411
Harman/Kardon	405
JVC	425
Magnavox	420
Marantz	420, 424
Philips	420
Pioneer	401, 422
Sony	415
Technics	423, 434
Yamaha	408, 410, 427, 433

### Tableau de code du récepteur

Nom de marque	Code de marque
Carver	505, 512, 557, 605, 714
Denon	502, 704
Harman/Kardon	530, 531
Inkel	517, 519
JVC	521, 630
Kenwood	510, 523, 556, 589, 590
Magnavox	538, 557, 559, 562, 569, 607, 645
Marantz	503, 511, 538, 557, 560, 603, 628
Onkyo	528, 535, 539, 542, 610
Optimus	512, 552, 554, 556, 568, 624, 645, 672, 683, 699, 718
Panasonic	511, 612
Philips	557, 677
Pioneer	544, 582, 645, 674
RCA	516, 600, 605, 644, 645, 679
Sansui	557, 558, 594, 600, 661
Sony	545, 549, 620, 632
Technics	511, 564, 588
Yamaha	525, 526, 551, 556, 583, 650, 691



## Touches pour le fonctionnement

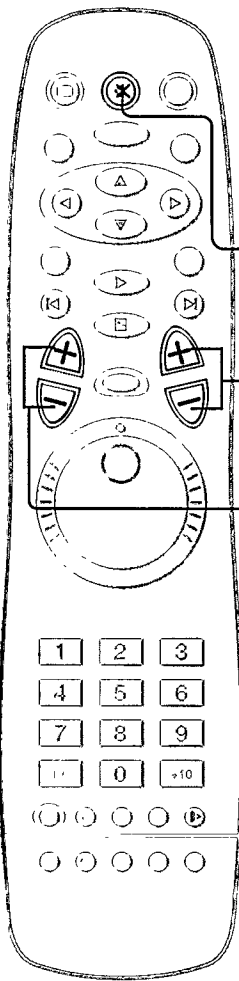

	TV	Amplificateur	Récepteur
MUTE	Pour mettre en sourdine.	Pour mettre en sourdine.	Pour mettre en sourdine.
TV CH (+/-)	Pour sélectionner les canaux.		
TV VOL (+/-)	Pour augmenter ou diminuer le volume.	Pour augmenter ou diminuer le volume.	Pour augmenter ou diminuer le volume.

# Tableau des langues

## Tableau des langues et leurs abréviations

Abréviation de la langue	Langue	Abréviation de la langue	Langue	Abréviation de la langue	Langue	Abréviation de la langue	Langue
---	Pas d'autre langue	EO	Espéranto	LN	Lingala	SL	Slovène
CHI (ZH)	Chinois	ET	Estonien	LO	Laotien	SM	Samoan
DUT (NL)	Hollandais	EU	Basque	LT	Lithuanien	SN	Shona
ENG (EN)	Anglais	FA	Persan	LV	Letton, Lette	SO	Somalien
FRE (FR)	Français	FI	Finnois	MG	Malgache	SQ	Albanais
GER (DE)	Allemand	FJ	Fijien	MI	Maori	SR	Serbe
ITA (IT)	Italien	FO	Faroen	MK	Macédonien	SS	Sisweati
JPN (JA)	Japonais	FY	Frison	ML	Malayalam	ST	Sesotho
KOR (KO)	Coréen	GA	Irlandais	MN	Mongol	SU	Soudanais
MAY (MS)	Malais	GD	Gaélique écossais	MO	Moldave	SV	Suédois
SPA (ES)	Espagnol	GL	Galicien	MR	Marathi	SW	Swahili
AA	Afar	GN	Guaranis	MT	Martais	TA	Tamoul
AB	Abkhaze	GU	Gujarati	MY	Birman	TE	Télugu
AF	Afrikaans	HA	Hausa	NA	Norrois	TG	Tadjik
AM	Amharique	HI	Hindi	NE	Népalais	TH	Thaï
AR	Arabe	HR	Croate	NO	Norvégien	TI	Tigrigna
AS	Assamais	HU	Hongrois	OC	Occitan	TK	Turkmène
AY	Aymara	HY	Arménien	OM	(Galla) Oromo	TL	Tagalog
AZ	Azerbaïdjanais	IA	Interlingua	OR	Oriya	TN	Setswana
BA	Bashkir	IE	Interlingue	PA	Panjabi	TO	Tongan
BE	Biélorusse	IK	Inupik	PL	Polonais	TR	Turc
BG	Bulgare	IN	Indonésien	PS	Pashto, Pushto	TS	Tsonga
BH	Bihar	IS	Islandais	PT	Portugais	TT	Tatare
BI	Bislamais	IW	Hébreu	QU	Quichua	TW	Twi
BN	Bengalais, Bengali	JI	Yiddish	RM	Rhétio-roman	UK	Ukrainien
BO	Tibétain	JW	Javanais	RN	Kirundi	UR	Urdu
BR	Breton	KA	Géorgien	RO	Roumain	UZ	Ouzbek
CA	Catalan	KK	Kazakh	RU	Russe	VI	Vietnamien
CO	Corse	KL	Groenlandais	RW	Kinyarwanda	VO	Volapük
CS	Tchèque	KM	Cambodgien	SA	Sanscrit	WO	Wolof
CY	Gallois	KN	Kannara	SD	Sindhi	XH	Xhosas
DA	Danois	KS	Cachemirien	SG	Sango	YO	Yoruba
DZ	Bhutanais	KU	Kurde	SH	Serbo-croate	ZU	Zoulou
EL	Grec	KY	Kirghiz	SI	Cingalais		
		LA	Latin	SK	Slovaque		

# Remarques sur les disques

## Maniement des disques

- Ne touchez pas la surface de lecture du disque.

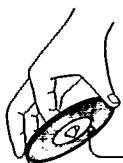

Face de lecture

- Ne collez pas de papier ou de bande adhésive sur les disques.

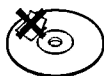

## Nettoyage des disques

- La présence d'empreintes de doigts et de poussière sur un disque peut entraîner une détérioration de l'image et du son. Frottez le disque du centre vers la périphérie à l'aide d'un linge doux. Veillez toujours à la propreté des disques.

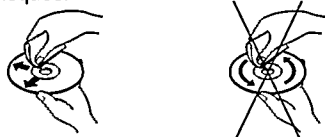

- Si vous ne pouvez enlever les souillures avec un linge doux, frottez délicatement le disque à l'aide d'un linge légèrement humide, puis avec un linge sec.
- N'utilisez aucun type de solvant, tel que diluant, benzine ou autre produit de nettoyage ou vaporisateur anti-électricité statique, destiné à des disques LP, car ces produits pourraient endommager le disque.

## Rangement des disques



- Ne rangez pas les disques dans un endroit en plein soleil ou près d'une source de chaleur.
- Ne rangez pas les disques dans un endroit très humide et poussiéreux, tel qu'une salle de bain ou près d'un déshumidificateur.
- Rangez les disques à la verticale dans leur étui. Empilés ou placés sous des objets, ils pourraient se gondoler.

## A propos de ce mode d'emploi

Ce mode d'emploi explique les démarches de base de cette platine vidéo DVD. Certains disques DVD sont fabriqués de manière à permettre des opérations particulières ou limitées pendant la lecture. C'est pourquoi, il est possible que la platine vidéo DVD ne réponde pas à toutes vos instructions. Toutefois, il ne s'agit pas d'une défaillance de la platine vidéo DVD. Reportez-vous aussi aux remarques apparaissant sur les disques.



L'icône "Ⓢ" peut apparaître sur l'écran du téléviseur au cours du fonctionnement. Une icône "Ⓢ" signifie que l'opération est interdite du fait de la platine vidéo DVD ou le disque utilisé.

## Remarques sur les numéros de région

Cette platine vidéo DVD est destinée à un emploi dans la région Numéro 1. Si des numéros de région, indiquant où ils peuvent être reproduits, sont inscrits sur votre disque vidéo DVD et que vous n'y trouvez pas le symbole  ou , le disque ne peut pas être reproduit sur cette platine. (Dans ce cas, la platine vidéo DVD affiche le message.)

## Disques utilisables

Cette platine vidéo DVD peut reproduire les disques suivants.

	Marque sur disque	Contenu	Diamètre	Durée maximale de lecture
Disque vidéo DVD		Audio + Vidéo (images mobiles)	12 cm	Env. 4 heures (disque simple face) Env. 8 heures (disque double face)
			8 cm	Env. 80 minutes (disque simple face) Env. 160 minutes (disque double face)
CD VIDEO		Audio+ Vidéo (images mobiles)	12 cm	Env. 74 minutes
			8 cm	Env. 20 minutes
CD audio		Audio	12 cm	Env. 74 minutes
			8 cm (CD simple)	Env. 20 minutes

Il est impossible de reproduire des disques non indiqués ci-dessus.

Cette platine vidéo DVD utilise le système couleur NTSC et il ne peut reproduire des disques enregistrés selon un autre système couleur (PAL, SECAM, etc.).

## A propos des CD VIDEO

Ce lecteur vidéo DVD accepte les CD VIDEO ayant la fonction de lecture contrôlable PBC (Version 2.0). (PBC est une abréviation de Contrôle de Lecture:Playback Control.)

Selon le type de disques, vous pouvez bénéficier de deux variations de lecture.

- **CD VIDEO sans fonction PBC (Version 1.1)**

Les sons et les images peuvent être restitués par ce lecteur vidéo DVD de la même façon qu'un CD audio.

- **CD VIDEO avec fonction PBC (Version 2.0)**

En plus des opérations d'un CD VIDEO non doté de la fonction PBC, vous pouvez bénéficier de la lecture du logiciel interactif avec la fonction de recherche en faisant appel au menu affiché sur l'écran du téléviseur (Lecture à menu). Il se peut que certaines fonctions décrites dans ce manuel n'agissent pas avec certains disques.

## Remarques sur les droits d'auteur

La législation interdit toute copie, diffusion, présentation, émission par câble, reproduction en public et location sans autorisation préalable d'informations protégées par des droits d'auteur.

Les disques vidéo DVD sont protégés contre la copie et tout enregistrement effectué à partir de ces disques sera distordu.

Cet appareil incorpore une technologie de protection des copyrights, protégée par certains brevets américains et d'autres droits sur la propriété intellectuelle, détenus par Macrovision Corporation et d'autres ayants droit. L'emploi de cette technologie de protection des copyrights doit être autorisé par Macrovision Corporation et, sauf autorisation de Macrovision Corporation, il est destiné à des applications au foyer ou à d'autres usages limités. Toute modification ou démontage de l'appareil est interdit.



# Avant de faire appel au personnel de service

Veillez parcourir cette liste pour déterminer la cause possible d'une difficulté avant de faire appel à un technicien.

## Symptômes et corrections

Symptôme	Cause	Correction	Page
Pas d'alimentation.	<ul style="list-style-type: none"> <li>Le fiche secteur est débranchée.</li> </ul>	<ul style="list-style-type: none"> <li>Branchez correctement la fiche secteur sur une prise secteur.</li> </ul>	12, 13
Absence d'image.	<ul style="list-style-type: none"> <li>Le téléviseur n'est pas réglé pour recevoir la sortie du signal DVD.</li> </ul>	<ul style="list-style-type: none"> <li>Sélectionnez le mode d'entrée vidéo sur le téléviseur de sorte que l'image de la platine vidéo DVD apparaisse sur l'écran du téléviseur.</li> </ul>	16
	<ul style="list-style-type: none"> <li>La fiche du câble vidéo n'est pas correctement branchée.</li> </ul>	<ul style="list-style-type: none"> <li>Branchez correctement le câble vidéo dans les prises.</li> </ul>	12, 13
Absence de son.	<ul style="list-style-type: none"> <li>L'équipement raccordé par le câble audio n'est pas réglé pour recevoir la sortie du signal DVD.</li> </ul>	<ul style="list-style-type: none"> <li>Sélectionnez le mode d'entrée correct sur l'ampli-tuner audio, de manière à pouvoir entendre le son provenant de la platine vidéo DVD.</li> </ul>	16
	<ul style="list-style-type: none"> <li>Le câbles audio n'est pas correctement branché.</li> </ul>	<ul style="list-style-type: none"> <li>Branchez correctement le câble audio sur les prises.</li> </ul>	12, 13, 14, 15
	<ul style="list-style-type: none"> <li>Le récepteur audio ou le téléviseur n'est pas sous tension.</li> </ul>	<ul style="list-style-type: none"> <li>Mettez sous tension l'appareil raccordé avec le câble audio.</li> </ul>	—
	<ul style="list-style-type: none"> <li>Le réglage du système d'enregistrement sonore n'est pas correct.</li> </ul>	<ul style="list-style-type: none"> <li>Effectuez correctement le réglage audio.</li> </ul>	29, 32, 38
L'image reproduite est occasionnellement distordue.	<ul style="list-style-type: none"> <li>Le disque est souillé.</li> </ul>	<ul style="list-style-type: none"> <li>Ejectez le disque et nettoyez-le.</li> </ul>	51
	<ul style="list-style-type: none"> <li>L'appareil est en mode de lecture rapide vers l'avant ou l'arrière.</li> </ul>	<ul style="list-style-type: none"> <li>Un légère distorsion de l'image peut parfois se produire, mais il ne s'agit pas d'une défaillance.</li> </ul>	—
La luminosité est instable et des parasites sont produits sur les images reproduites.	<ul style="list-style-type: none"> <li>Ceci résulte de la protection contre la copie.</li> </ul>	<ul style="list-style-type: none"> <li>Raccordez directement la platine vidéo DVD au téléviseur. Évitez de la brancher sur un magnétoscope ou à un ensemble téléviseur/magnétoscope combiné.</li> </ul>	12
La platine vidéo DVD ne commence pas la lecture.	<ul style="list-style-type: none"> <li>Aucun disque à l'intérieur.</li> </ul>	<ul style="list-style-type: none"> <li>Installez un disque. (Vérifiez si le voyant DVD ou CD VIDEO/CD audio est allumé sur l'affichage DVD.)</li> </ul>	9
	<ul style="list-style-type: none"> <li>Un disque inutilisable est installé.</li> </ul>	<ul style="list-style-type: none"> <li>Installez un disque approprié. (Vérifiez le type de disque et le système de couleur.)</li> </ul>	51
	<ul style="list-style-type: none"> <li>Le disque est placé à l'envers.</li> </ul>	<ul style="list-style-type: none"> <li>Dirigez la face de lecture du disque vers le bas (étiquette vers le haut).</li> </ul>	16
	<ul style="list-style-type: none"> <li>Le disque n'est pas posé dans la rainure.</li> </ul>	<ul style="list-style-type: none"> <li>Placez correctement le disque à l'intérieur de la rainure du plateau.</li> </ul>	16
	<ul style="list-style-type: none"> <li>Le disque est souillé.</li> </ul>	<ul style="list-style-type: none"> <li>Nettoyez le disque.</li> </ul>	51
	<ul style="list-style-type: none"> <li>La fonction de blocage parental est en service.</li> </ul>	<ul style="list-style-type: none"> <li>Annulez la fonction de blocage parental ou changez-en le degré.</li> </ul>	32, 44
Un disque n'est pas lu d'accord avec son programme.	<ul style="list-style-type: none"> <li>Celui-ci est en mode de lecture répétée, aléatoire ou mémorisée.</li> </ul>	<ul style="list-style-type: none"> <li>Ces opérations peuvent empêcher un progrès correct du contenu du disque.</li> </ul>	—
Les touches ne fonctionnent pas.	<ul style="list-style-type: none"> <li>Des fluctuations du courant ou d'autres anomalies, telles que la présence d'électricité statique, peuvent perturber le fonctionnement.</li> </ul>	<ul style="list-style-type: none"> <li>Appuyez puis relâchez l'interrupteur POWER. Ou bien débranchez la fiche secteur, puis rebranchez-la sur la prise secteur.</li> </ul>	—
La télécommande ne fonctionne pas correctement.	<ul style="list-style-type: none"> <li>La télécommande n'est pas dirigée vers le capteur de télécommande de la platine vidéo DVD.</li> </ul>	<ul style="list-style-type: none"> <li>Dirigez la télécommande vers ce capteur de la platine vidéo DVD.</li> </ul>	11
	<ul style="list-style-type: none"> <li>La télécommande est trop éloignée de la platine vidéo DVD.</li> </ul>	<ul style="list-style-type: none"> <li>Approchez-vous à moins de 20 feet environ.</li> </ul>	11
	<ul style="list-style-type: none"> <li>Les piles de la télécommande sont épuisées.</li> </ul>	<ul style="list-style-type: none"> <li>Remplacez les piles par des neuves.</li> </ul>	11

# Fiche technique

## Platine vidéo DVD / Sorties / Accessoires fournis

### [Platine vidéo DVD]

Alimentation	Secteur 120 V, 60 Hz
Consommation	19 W
Poids	3.6 kg
Dimensions extérieures	430 × 81 × 300 mm (l/h/p)
Système de signal	NTSC standard
Laser	Longueur d'onde de semiconducteur laser 650 nm
Réponse de fréquence	Son linéaire DVD : Echantillonnage 48 kHz, de 4 Hz à 22 kHz Echantillonnage 96 kHz, de 4 Hz à 44 kHz Disque CD audio : De 4 Hz à 20 kHz
Rapport S/B	Plus de 112 dB
Plage audio dynamique	Plus de 112 dB
Distorsion harmonique	Moins de 0,001 %
Pleurage et scintillement	Inférieur au seuil mesurable (moins de $\pm 0,001$ % (W. PEAK))
Conditions de fonctionnement	Température: 5 °C à 35 °C, Position d'utilisation: Horizontale

### [Sorties]

Sortie vidéo	1,0 V (p-p), 75 $\Omega$ , sync. négative, jack à broche × 1
Sortie S-vidéo	(Y) 1,0 V (p-p), 75 $\Omega$ , sync. négative, miniconnecteur DIN à 4 broches × 1 (C) 0,286 V (p-p), 75 $\Omega$
Sortie à différence de couleur	(Y) 1,0 V (p-p), 75 $\Omega$ , sync. négative, jack à broche × 1 (Cb)/(Cr) 0,7 V (p-p), 75 $\Omega$
Sortie audio (OPTICAL)	Connecteur optique × 1
Sortie audio (COAXIAL)	0,5 V (p-p), 75 $\Omega$ , jack à broche × 1
Sortie audio (MIXED OUT)	2,0 V (rms), 220 $\Omega$ , jack à broche (L, R) × 1
Sortie audio (5.1CH SURROUND)	2,0 V (rms), 220 $\Omega$ , jack à broche × 6
Borne de casque d'écoute	32 $\Omega$ (10 mW), Impédance; plus de 8 $\Omega$

### [Accessoires fournis]

Câble S vidéo .....	1
Câble audio/vidéo .....	1
Télécommande .....	1
Piles (format AA) .....	3

- Conception et spécifications sous réserve de changement sans préavis.

# GARANTIE LIMITÉE

## LECTEUR DE VIDÉODISQUE

Frais de main d'oeuvre gratuits pendant 90 jours

Garantie d'échange de pièces d'une année

Ce produit doit être apporté à un centre de service après-vente pour des réparations.

### QUI EST COUVERT ?

Toute personne possédant une preuve d'achat peut bénéficier du service après-vente de la garantie. Un bon d'achat ou un autre document montrant que vous avez bien acheté le produit peut servir de preuve.

### QU'EST-CE QUI EST COUVERT ?

La couverture de la garantie commence le jour de l'achat du produit. Pendant 90 jours à partir de ce jour, toutes les pièces seront remplacées ou réparées et la main d'oeuvre ne sera pas facturée. Après 90 jours et jusqu'à une année suivant la date d'achat, toutes les pièces seront réparées ou remplacées mais la main d'oeuvre sera facturée. À partir d'une année de la date d'achat, le remplacement ou la réparation de toute pièce, ainsi que de la main d'oeuvre, seront facturés.

Toutes les pièces, y compris les pièces réparées et remplacées, seront garanties uniquement pendant la période de garantie d'origine. Lorsque la garantie du produit se termine, la garantie de toute pièce remplacée ou réparée se termine aussi.

### QU'EST-CE QUI EST EXCLU ?

Les cas suivants ne sont pas couverts par la garantie:

- Les frais de main d'oeuvre pour l'installation ou la préparation du produit, le réglage des contrôles sur le produit et l'installation ou la réparation des systèmes d'antennes à l'extérieur du produit.
- La réparation du produit et/ou le remplacement de pièces rendus nécessaires par l'usage abusif, par un accident, par des réparations non-agrèées ou par toute autre cause n'étant pas sous le contrôle de Philips Consumer Electronics Company.
- Des problèmes de réception causés par des conditions du signal ou du câble ou de l'antenne, à l'extérieur de l'unité.
- Un produit qui exige une modification ou adaptation pour lui permettre de fonctionner dans un pays autre que le pays pour lequel il est conçu, fabriqué, approuvé et/ou agréé, ou la réparation de produits endommagés par ces modifications.
- Des dommages accessoires ou indirects résultant de l'utilisation du produit. (Certains états ou provinces ne permettant pas l'exclusion de dommages accessoires ou indirects, il est possible que l'exclusion ci-dessus ne vous concerne pas. Ceci inclut, mais n'est pas limité, aux objets préenregistrés, qu'ils soient protégés ou non par des droits d'auteur.)
- Un produit utilisé dans le but de commercialisation ou d'institutions (y compris mais non limité, à la location.)

### À QUEL ENDROIT TROUVE-T-ON LE SERVICE DE GARANTIE ?

Le service de garantie est offert dans tous les pays où le produit est distribué officiellement par Philips Consumer Electronics Company. Dans des pays où Philips Consumer Electronics Company ne distribue pas le produit, le centre de service Philips local tentera de fournir le service (mais il risque d'y avoir des retards si les pièces de rechange appropriées ou les manuels techniques ne sont pas facilement disponibles.)

### N'OUBLIEZ PAS DE CONSERVER...

Veillez conserver le reçu ou tout autre document prouvant l'achat. Attachez-le à ce manuel d'emploi et gardez-le à portée de main. Conservez aussi le carton d'origine et d'autres emballages éventuels pour le cas où il faudra renvoyer le produit.

### AVANT DE FAIRE UNE DEMANDE DE SERVICE...

Veillez consulter le manuel avant de demander un service. Les réglages décrits dans le manuel peuvent éviter de faire appel à un technicien.

### POUR OBTENIR LE SERVICE SOUS GARANTIE AUX É-U, AU PUERTO RICO OU AUX ÎLES VIERGES...

Portez le produit à un centre de service après-vente Philips (voir la liste ci-jointe) ou à un centre agréé. Lorsque le produit aura été réparé, il faudra aller le chercher au centre. Les centres ont le droit de garder les pièces défectueuses.

(Aux É-U, au Puerto Rico et aux Îles Vierges, toute garantie implicite, y compris les garanties de la vendabilité et d'aptitude pour un but particulier, est limitée en durée à la durée de cette garantie explicite. Pourtant, certains états ou provinces ne permettant pas de limiter la durée d'une garantie implicite, cette limitation ne concerne pas tout le monde.)

### POUR OBTENIR LE SERVICE DE GARANTIE AU CANADA...

Veillez contacter Philips aux numéros suivants:

1-800-661-6162 (francophone)

1-800-363-7278 (anglophone)

(Au Canada, cette garantie est donnée à la place de toute autre garantie. Aucune autre garantie n'est exprimée ou implicite, y compris toute garantie implicite de vendabilité ou d'aptitude à un but spécifique. Philips n'est nullement responsable des dommages accessoires ou indirects subis, même s'il est avisé de la possibilité de tels dommages.)

### N'OUBLIEZ PAS...

Veillez écrire ci-dessus les numéros de série et de modèle qui se trouvent sur le produit même. Veillez aussi remplir et renvoyer au plus vite la carte d'enregistrement de la garantie. Cette démarche nous facilitera le contact avec vous au besoin.

N° de modèle \_\_\_\_\_

N° de série \_\_\_\_\_

*Cette garantie vous donne des droits spécifiques. Vous bénéficiez peut-être d'autres droits qui varient d'état en état et de province en province.*

Philips Service Solutions Group, P.O. Box 555, Jefferson City, Tennessee 37760 É-U

Téléphone: (423) 475-8869



*Instructions for use*



*Let's make things better.*

**PHILIPS**