

# Table des matières

## Général

<b>Informations générales</b> .....	<b>54</b>
Précautions d'installation.....	54
Accessoires fournis.....	54
Nettoyage des disques.....	54
À propos du recyclage.....	54

## Présentation du produit

<b>Votre lecteur de DVD</b> .....	<b>55</b>
<b>Télécommande</b> .....	<b>56-58</b>
Utilisation de la télécommande.....	58

## Connexions

<b>Connexions de base</b> .....	<b>59-62</b>
Étape 1: Raccordement au téléviseur.....	59-60
Option 1: Utilisation des prises vidéo composites (CVBS).....	59
Option 2: Utilisation des prises vidéo composantes (Y Pb Pr).....	59
Option 3: Utilisation de la prise HDMI ou DVI du téléviseur.....	60
Étape 2 : Positionnement de l'unité.....	61
Option 1 : Unité posée sur une surface.....	61
Option 2 : Fixation murale.....	61
Étape 3: Branchement du cordon d'alimentation.....	62
<b>Autres options de connexion</b> .....	<b>63</b>
Connexion à un appareil stéréo analogique.....	63
Connexion à un amplificateur/récepteur AV numérique.....	63

## Configuration de base

<b>Mise en route</b> .....	<b>64-66</b>
Recherche du canal vidéo adéquat.....	64
Définition de la langue.....	64-65
Langue d'affichage.....	64
Langue audio, sous-titres et menu du disque pour la lecture de DVD.....	65
Configuration de la fonction de balayage progressif.....	66

## Lecture d'un disque

<b>Utilisation de disques</b> .....	<b>67-78</b>
Disques compatibles.....	67
Codes régionaux pour DVD.....	67
Lecture d'un disque.....	68
Commandes de lecture principales.....	68
Sélection des fonctions de répétition/lecture aléatoire.....	69
Répétition d'une section spécifique (A-B).....	70
Autres fonctions de lecture pour les disques vidéo .....	70-71
Utilisation du menu du disque.....	70
Zoom.....	71
Modification de la langue son.....	71
Modification de la langue de sous-titrage.....	71
Contrôle de lecture (VCD/SVCD).....	71

# Table des matières

Utilisation des options du menu d'affichage .....	72-73
Sélection d'un titre, d'un chapitre ou d'une piste .....	72
Recherche dans le temps .....	72
Affichage de la durée de lecture .....	73
Changement d'angle de vue .....	73
Fonction d'aperçu (VCD/SVCD/DVD) .....	73
Fonction spéciale pour CD Audio .....	74
Lecture d'un disque DivX® .....	75
Lecture d'un disque photo JPEG (diaporama) .....	76
Fonction d'aperçu .....	76
Zoom .....	76
Inversion/rotation de l'image .....	76
Lecture d'un disque MP3/WMA .....	77
Lecture simultanée de fichiers musicaux et photo .....	78

## Options de configuration

<b>Options du menu de configuration .....</b>	<b>79-88</b>
Accès au menu de configuration .....	79
Page Réglages généraux .....	80
Page Réglages audio .....	81-83
Page Réglages vidéo .....	84-86
Page Préférences .....	87-88

## Autres

<b>Mise à niveau logicielle .....</b>	<b>89</b>
Installation du logiciel le plus récent .....	89
<b>Dépannage .....</b>	<b>90-93</b>
<b>Glossaire .....</b>	<b>94-95</b>
<b>Caractéristiques techniques .....</b>	<b>96</b>

# Informations générales

## AVERTISSEMENT !

Aucune pièce de cet appareil n'est susceptible d'être réparée par l'utilisateur. Confiez l'entretien de l'appareil à des personnes qualifiées.

## Précautions d'installation

### Manipulation correcte

Pour éviter de rayer l'unité, recouvrez toujours sa face avant d'un tissu avant de le poser à plat sur n'importe quelle surface.

### Positionnement de l'appareil

- Placez l'appareil sur une surface plane, rigide et stable. Ne placez jamais l'appareil sur un tapis ou une moquette.
- Ne posez jamais l'appareil au-dessus d'un autre dispositif susceptible de provoquer une surchauffe (par exemple, un récepteur ou un amplificateur).
- Ne placez rien en dessous de l'appareil (par exemple, des CD ou des magazines).
- Installez l'appareil à proximité d'une prise secteur facilement accessible.

### Espace de ventilation

- Placez l'appareil dans un endroit suffisamment ventilé afin d'éviter une accumulation de chaleur interne. Laissez au moins un espace de 10 cm à l'arrière et au-dessus de l'appareil ainsi qu'un espace de 5 cm sur les côtés afin d'éviter toute surchauffe.

### Préservez l'appareil des températures élevées, de l'humidité, de l'eau et de la poussière.

- L'appareil ne doit pas être exposé aux fuites et aux éclaboussures.
- Ne placez jamais l'appareil à proximité d'objets susceptibles de l'endommager (par exemple, objets remplis de liquide ou bougies allumées).

## Accessoires fournis

- 1 télécommande avec piles
- 1 convertisseur péritel
- 1 câble audio/vidéo (jaune/blanc/rouge)

### Remarque :

Le câble audio/vidéo 3-en-1 est spécifiquement conçu pour cet appareil. Pour acheter ou remplacer le câble, indiquez sa référence:

**41-UH1500-0KKA6** au service d'assistance téléphonique de Philips. Le câble est remplacé uniquement pendant la période de garantie.

## Nettoyage des disques

### ATTENTION !

Risque d'endommagement des disques ! N'utilisez jamais de solvants (benzène), diluants, nettoyants disponibles dans le commerce ou aérosols antistatiques destinés aux disques.

- Essuyez le disque avec un chiffon en microfibre, en décrivant des mouvements en ligne droite du centre vers le bord.

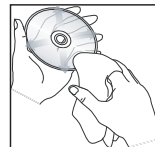
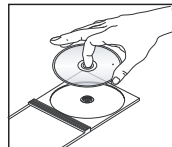

## À propos du recyclage

Ce manuel d'utilisation est imprimé sur du papier recyclable. Cet appareil contient un grand nombre de matériaux recyclables. Si vous souhaitez vous débarrasser d'un ancien appareil, apportez-le dans un centre de recyclage. Respectez les réglementations locales pour vous débarrasser des emballages, des piles usagées et de votre ancien équipement.

# Votre lecteur de DVD

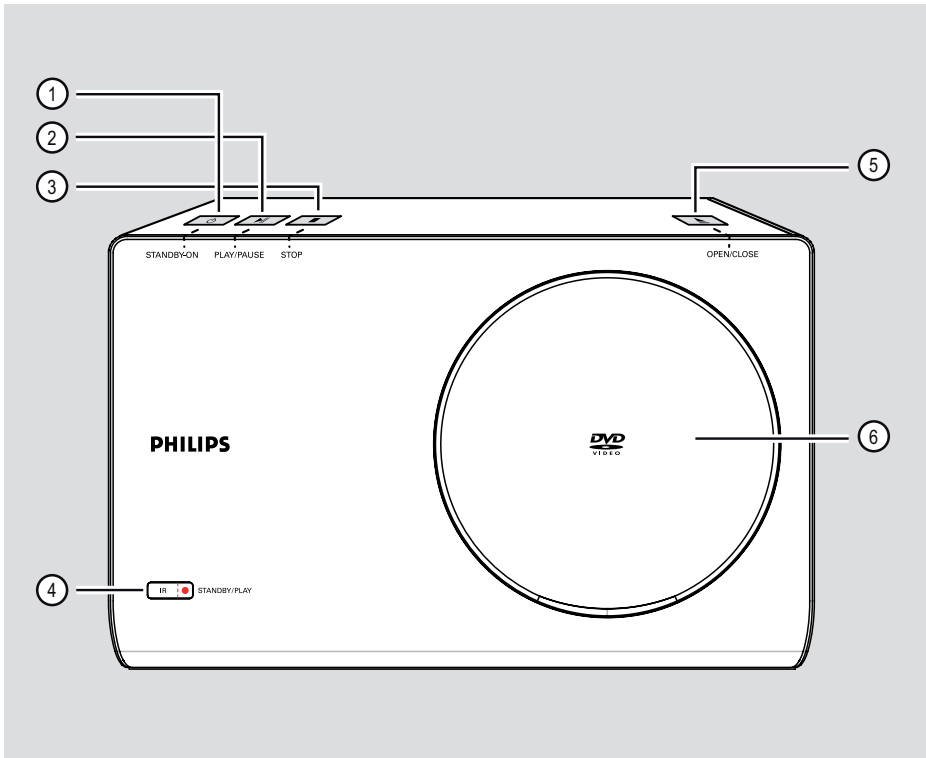

① **STANDBY-ON** ⏻

- Permet de mettre l'appareil en marche ou en mode de veille normal.

② **PLAY/PAUSE** ▶⏸

- Permet de démarrer ou de suspendre la lecture.

③ **STOP** ■

- Permet d'interrompre la lecture.

④ **Capteur infrarouge**

- Pointez la télécommande vers ce capteur.

⑤ **OPEN/CLOSE** ▲

- Permet d'ouvrir/de fermer le logement du disque.

⑥ **Logement du disque**

# Télécommande

Français

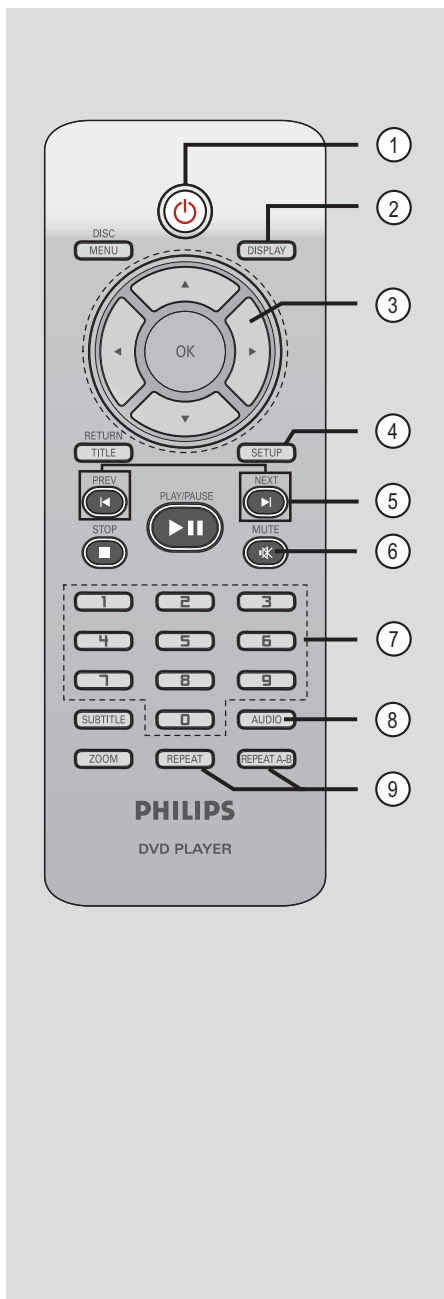

- ① **Power** (Veille/Marche)
  - Permet de mettre l'appareil en marche ou en mode de veille normal.
- ② **DISPLAY**
  - Affiche des informations sur le disque et sur son état actuel.
- ③ **Directional pad**
  - Permet de sélectionner le sens de déplacement dans le menu.
  - Appuyez en haut ou en bas pour réaliser une recherche lente vers l'avant ou l'arrière.
  - Appuyez à gauche ou à droite pour réaliser une recherche rapide vers l'avant ou l'arrière.
- ④ **SETUP**
  - Permet d'accéder au menu de configuration du disque et de le quitter.
- ⑤ **PREV ◀ / NEXT ▶**
  - Permet de passer au titre, au chapitre ou à la piste précédent(e)/suivant(e).
  - Maintenue enfoncée, cette touche permet d'effectuer une recherche rapide vers l'avant ou l'arrière.
- ⑥ **MUTE** 
  - Permet de couper et de rétablir le son.
- ⑦ **Pavé numérique 0-9**
  - Permet de sélectionner un numéro de piste/titre.
- ⑧ **AUDIO**
  - Permet de sélectionner une langue ou un canal audio.
- ⑨ **REPEAT**
  - Permet de sélectionner les différents modes de répétition et de désactiver le mode de répétition.

**REPEAT A-B**

  - Permet de répéter une section particulière d'un disque.

### ⑩ DISC MENU

- Permet d'accéder au menu du contenu du disque et de le quitter.
- Pour les VCD 2.0 et SVCD, permet d'activer ou de désactiver le mode de commande de lecture.

### ⑪ OK

- Permet de confirmer une saisie ou une sélection.

### ⑫ RETURN/TITLE

- Permet de retourner au menu précédent ou d'afficher le menu des titres.

### ⑬ STOP ■

- Permet d'interrompre la lecture.

### ⑭ PLAY/PAUSE ►||

- Permet de démarrer ou de suspendre la lecture.

### ⑮ SUBTITLE

- Permet de sélectionner la langue de sous-titrage d'un DVD.

### ⑯ ZOOM ■

- Permet d'effectuer un zoom sur l'image affichée à l'écran du téléviseur.

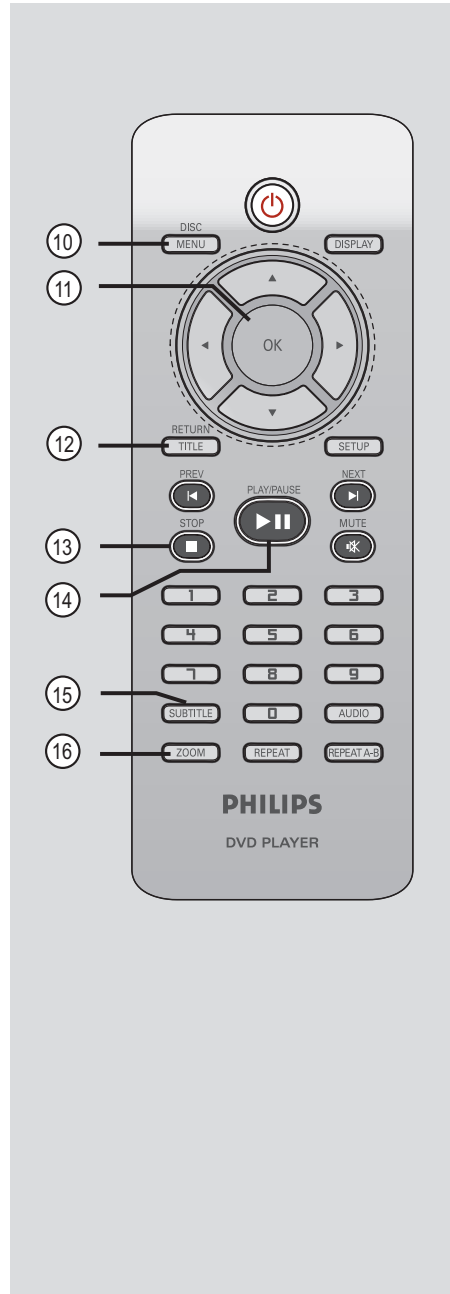

# Télécommande (suite)

## Utilisation de la télécommande

Français

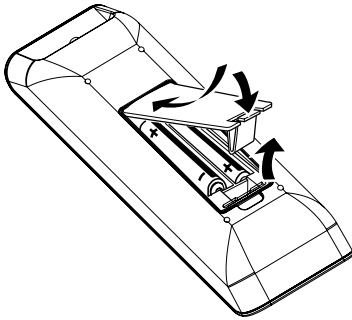

- 1 Ouvrez le compartiment à piles.
- 2 Insérez deux piles de type R03 ou AAA, en respectant les signes de polarité (+ -) du compartiment.
- 3 Refermez le couvercle.
- 4 Dirigez la télécommande vers le capteur infrarouge de la face avant de l'appareil.

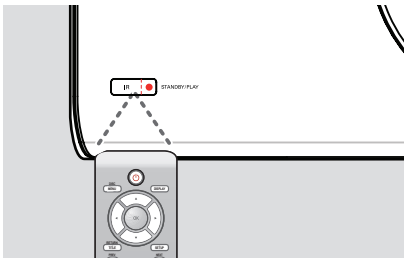

### Remarque :

Ne placez jamais un objet entre la télécommande et cet appareil en cours de fonctionnement.

- 5 Sélectionnez ensuite la fonction souhaitée (par exemple **PLAY/PAUSE ►||**).

### ATTENTION !

- Ôtez les piles si celles-ci sont usagées ou si vous savez que vous ne vous servirez pas de la télécommande pendant un certain temps.
- Ne mélangez jamais les piles (neuves et anciennes, au carbone et alcalines, etc.).
- Les piles contiennent des substances chimiques : elles doivent donc être mises au rebut d'une manière adéquate.

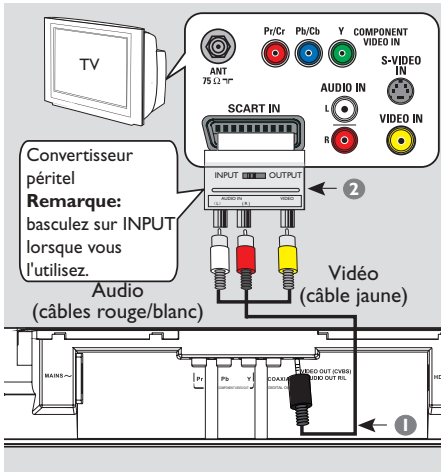

## Étape 1: Raccordement au téléviseur

Ce raccordement vous permet d'afficher les images de cet appareil.

Choisissez l'**une** des options de connexion vidéo ci-dessous :

- Si vous disposez d'un téléviseur standard, choisissez l'option 1.
- Si vous disposez d'un téléviseur à balayage progressif, choisissez l'option 2.
- Pour un téléviseur HDMI, suivez l'option 3.

### Option 1: Utilisation des prises vidéo composites (CVBS)

- 1 Reliez les prises **VIDEO OUT (CVBS) AUDIO OUT R/L** de l'unité au convertisseur péritel (fourni) à l'aide des câbles audio/vidéo (fournis).
- 2 Reliez le convertisseur péritel (fourni) à l'entrée péritel de votre téléviseur.

#### Remarque:

Lorsqu'un convertisseur péritel est utilisé, le téléviseur ne peut pas détecter automatiquement le signal péritel. Vous devrez régler manuellement le téléviseur sur l'entrée péritel. Reportez-vous au manuel du téléviseur pour plus d'informations.

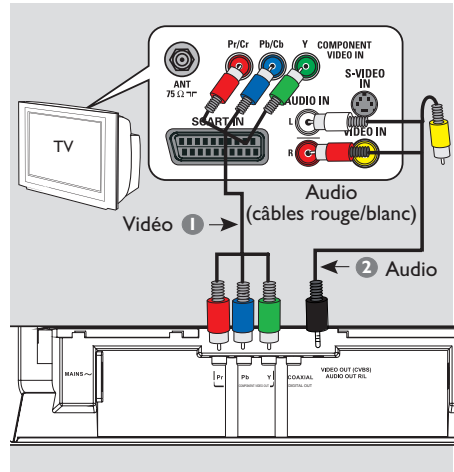

### Option 2: Utilisation des prises vidéo composantes (Y Pb Pr)

Vous pouvez raccorder l'appareil à un téléviseur à l'aide du câble vidéo composantes et obtenir une qualité d'image optimale. Pour obtenir une qualité vidéo en balayage progressif, vous avez besoin d'un câble Y Pb Pr et d'un téléviseur doté de la fonction de balayage progressif.

- 1 Reliez les prises **Y Pb Pr** de l'appareil aux prises d'entrée vidéo composantes correspondantes (généralement appelées Y Pb/Cb Pr/Cr ou YUV) du téléviseur à l'aide des câbles vidéo composantes (rouge/bleu/vert, non fournis).
- 2 Reliez les câbles audio/vidéo (non fournis) des prises **VIDEO OUT (CVBS) AUDIO OUT R/L** de l'appareil aux prises d'entrée audio (rouge/blanc) de votre téléviseur. Ne reliez pas le câble vidéo jaune.
- 3 Passez à la section 'Mise en route - Configuration de la fonction de balayage progressif' pour une configuration détaillée du balayage progressif.



## Connexions de base (suite)

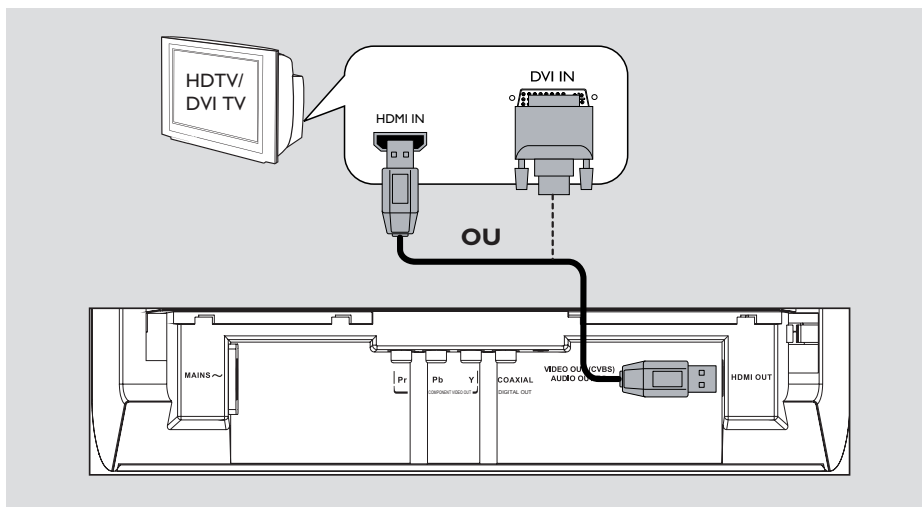

### Option 3 : Utilisation de la prise HDMI ou DVI du téléviseur

HDMI (High Definition Multimedia Interface) est une interface numérique qui permet de transmettre un signal audio/vidéo pur sans perte de qualité d'image.

- À l'aide d'un câble HDMI (non fourni), reliez la prise **HDMI OUT** de cette unité à l'entrée HDMI d'un appareil compatible HDMI (par exemple, un téléviseur HDMI ou un téléviseur DVI conforme à la norme HDCP).

### Remarque:

Pour les téléviseurs compatibles HDCP ou DVI, vous aurez besoin d'un câble-adaptateur HDMI-DVI (non fourni) pour relier l'entrée DVI de votre téléviseur à la prise HDMI OUT de cette unité.

### Conseil:

– Ce câble HDMI-DVI prend uniquement en charge la sortie vidéo. Une connexion audio est nécessaire pour la sortie audio. Pour plus de détails, reportez-vous à la section 'Autres options de connexion'.

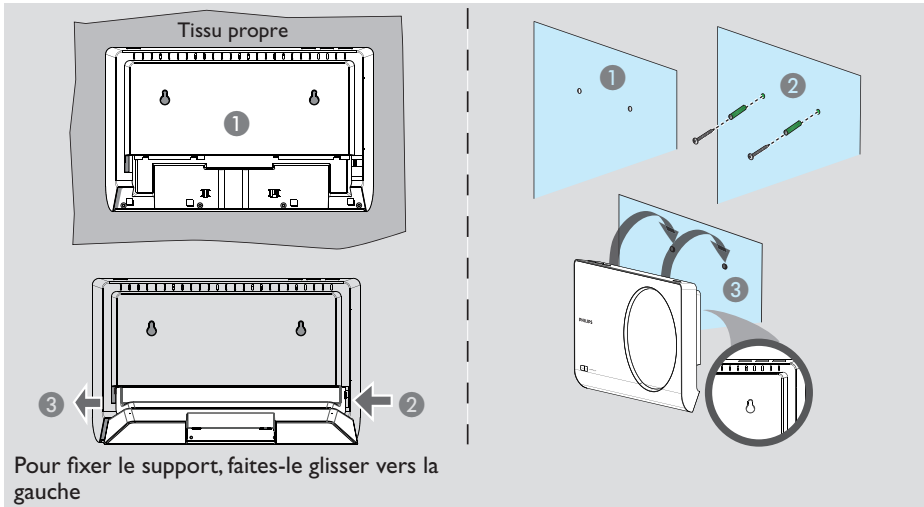

## Étape 2: Positionnement de l'unité

### Avant de commencer...

- Vérifiez que tous les câbles sont raccordés à cette unité.
- Pour éviter de rayer l'unité, recouvrez toujours sa face avant d'un tissu avant de le poser à plat sur n'importe quelle surface.

### Option 1: Unité posée sur une surface

- 1 Placez l'unité sur une surface plane, en la posant sur sa face avant.
- 2 Placez le support amovible sur la face arrière.
- 3 Faites glisser le support vers la gauche jusqu'à ce qu'il se maintienne en place.

### Option 2: Fixation murale

#### ATTENTION !

**Risque de blessures et de dégâts matériels. Seules des personnes qualifiées peuvent procéder à l'installation.**

#### Remarque:

Les accessoires de fixation ne sont pas fournis.

- 1 Marquez la position des trous de vis sur le mur, à l'endroit où vous souhaitez fixer l'unité, puis percez les trous.
- 2 Insérez les chevilles en caoutchouc et les vis dans les trous.
- 3 Accrochez solidement l'unité aux vis afin de la maintenir en place.

#### Conseil :

– Pour retirer le support, maintenez enfoncé le loquet à droite de la face arrière et poussez-le vers la droite.

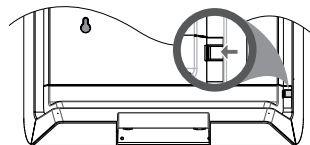

## Connexions de base (suite)

Français

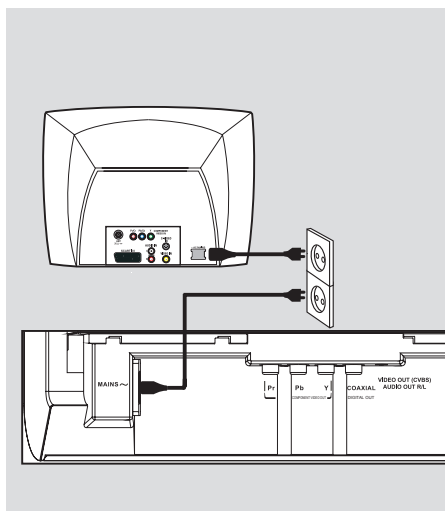

### Étape 3: Branchement du cordon d'alimentation

**Une fois toutes les connexions correctement effectuées, branchez le cordon d'alimentation sur la prise secteur.**

Ne procédez jamais à des connexions lorsque l'appareil est sous tension.

*Conseil :*

– Reportez-vous à la plaque signalétique située à l'arrière ou en dessous du produit pour connaître les données d'identification ainsi que le régime nominal d'alimentation.

## Autres options de connexion

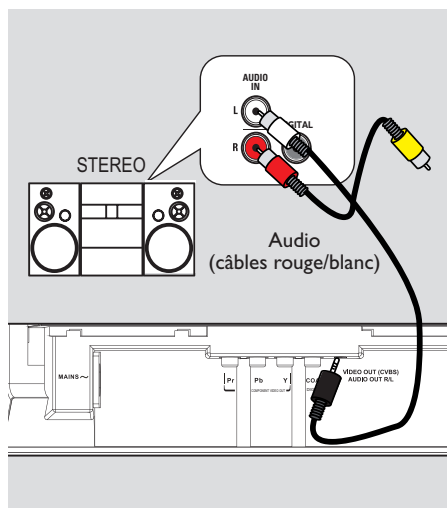

### Connexion à un appareil stéréo analogique

Vous pouvez relier cette unité à un appareil stéréo bicanal (minichaîne ou récepteur analogique, par exemple) pour bénéficier d'un son stéréo.

- 1 À l'aide des câbles audio/vidéo (rouge/blanc-non fourni), reliez la prise **VIDEO OUT (CVBS) AUDIO OUT R/L** de l'appareil aux prises d'entrée audio (rouge/blanche) de l'appareil connecté. Ne reliez pas le câble vidéo jaune.
- 2 En ce qui concerne la connexion vidéo, reportez-vous à la section 'Connexions de base - Étape I : Raccordement au téléviseur' pour plus de détails.

#### Conseil:

– Reportez-vous à la section 'Options du menu de configuration - Page Réglages audio' pour plus de détails sur les réglages audio optimaux.

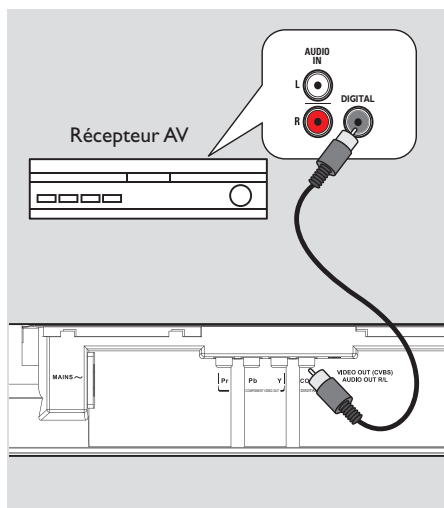

### Connexion à un amplificateur/récepteur AV numérique

Vous pouvez relier cette unité à un amplificateur/récepteur AV pour bénéficier d'un son de haute qualité.



- 1 À l'aide d'un câble coaxial (non fourni), reliez la prise **COAXIAL DIGITAL OUT** de l'unité à l'entrée coaxiale de l'appareil connecté.
- 2 En ce qui concerne la connexion vidéo, reportez-vous à la section 'Connexions de base - Étape I : Raccordement au téléviseur' pour plus de détails.

#### Conseil:

– Sélectionnez le réglage de sortie audio numérique approprié. Si ce n'est pas le cas, il est possible que des interférences se produisent ou que le son ne soit pas relayé. Consultez la section 'Options du menu de configuration -Page Réglages audio - Réglage son digital' pour plus d'informations.

# Mise en route

## Recherche du canal vidéo adéquat

- 1 Appuyez sur la touche **STANDBY-ON**  pour allumer l'appareil.
- 2 Allumez le téléviseur, puis réglez-le sur le canal d'entrée vidéo adéquat. L'écran DVD bleu devrait s'afficher à l'écran.
  - Vous pouvez choisir le premier canal du téléviseur, puis appuyez plusieurs fois sur la touche bas de la télécommande du téléviseur jusqu'à ce que le canal d'entrée vidéo apparaisse à l'écran.
  - Vous pouvez appuyer  plusieurs fois sur la touche de la télécommande du téléviseur.
  - Habituellement, ce canal se situe entre le premier et le dernier canal : il peut s'appeler FRONT, A/V IN, VIDEO, etc.
  - Pour savoir comment sélectionner l'entrée correcte, reportez-vous au manuel d'utilisation de votre téléviseur.
- 3 Si vous utilisez un appareil externe (tel qu'un récepteur ou une chaîne hi-fi), mettez-le sous tension et sélectionnez la source d'entrée correspondant à la sortie de l'appareil. Reportez-vous au manuel de l'utilisateur fourni avec l'appareil pour obtenir de plus amples informations.

## Définition de la langue

Les langues disponibles varient en fonction de votre pays ou de votre région. Elles peuvent ne pas être représentées sur les illustrations du manuel d'utilisation.

### Langue d'affichage

Cette option permet de changer la langue de l'affichage à l'écran de l'appareil. Le réglage de la langue du menu est permanent.

- 1 Appuyez sur la touche **SETUP** de la télécommande.
  - { **Page Réglages généraux** } s'affiche.
- 2 Sélectionnez { **LANGUE OSD** } dans le menu à l'aide des touches **▲▼**, puis appuyez sur **▶**.

#### Page Réglages généraux

VERR.DISQUE	ENGLISH
LANGUE OSD	FRANÇAIS
VEILLE	DEUTSCH
Synchronisation	ITALIANO
VOLUME	ESPAÑOL
CODE VAD DivX(R)	PORTUGUÊS
	NEDERLANDS ▼

- 3 Sélectionnez une langue à l'aide des touches **▲▼**, puis appuyez sur **OK** pour confirmer.

### Langue audio, sous-titres et menu du disque pour la lecture de DVD

Vous pouvez sélectionner une langue pour la lecture d'un DVD. Si la langue sélectionnée n'est pas disponible sur le disque, la langue par défaut du disque sera utilisée.

- 1 Appuyez deux fois sur **STOP** ■ pour arrêter la lecture (le cas échéant), puis appuyez sur **SETUP**.
- 2 Appuyez plusieurs fois sur la touche ► pour sélectionner { **Page Préférences** }.
- 3 Sélectionnez l'une des options ci-dessous à l'aide des touches ▲▼, puis appuyez sur ►.

Page Préférences	
<b>DOUBLAGE</b>	<b>ANGLAIS</b>
S-TITRES	CHINOIS
MENU DISQUE	FRANÇAIS
PARENTAL	ESPAGNOL
PBC	PORTUGAIS
NAV. MP3/JPEG	POLONAIS
MOT DE PASSE	ITALIEN

#### { **DOUBLAGE** }

Sélectionnez cette option pour changer la langue de la bande son.

#### { **S-TITRES** }

Sélectionnez cette option pour changer la langue de sous-titrage.

#### { **MENU DISQUE** }

Sélectionnez cette option pour changer la langue du menu du disque.

- 4 Appuyez sur les touches ▲▼ pour sélectionner une langue, puis appuyez sur **OK** pour confirmer.

**Si la langue recherchée ne figure pas dans la liste, sélectionnez { Autres },** entrez le code de langue à quatre chiffres 'XXXX' à l'aide du **pavé numérique 0-9** (voir la section 'Language Code' ( Code de langue)), puis appuyez sur **OK**.

- 5 Répétez les étapes 3 - 4 pour la définition des autres paramètres de langue.

## Configuration de la fonction de balayage progressif

(uniquement pour les téléviseurs dotés de cette fonction)

Le balayage progressif permet d'afficher le double d'images par seconde par rapport au balayage entrelacé (téléviseurs classiques). Avec près du double de lignes, le balayage progressif offre une résolution et une qualité d'image supérieures.

### Avant de commencer...

– Assurez-vous que l'appareil est relié à un téléviseur à balayage progressif (voir la section 'Option 2: Utilisation des prises vidéo composantes (Y Pb Pr)').

- 1 Réglez le téléviseur sur la chaîne correspondant à cet appareil.  
→ Assurez-vous que le mode de balayage progressif du téléviseur est désactivé (ou que le mode entrelacé est sélectionné). Consultez le manuel d'utilisation de votre téléviseur.
- 2 Allumez l'appareil, puis appuyez sur la touche **SETUP** de la télécommande.
- 3 Appuyez plusieurs fois sur la touche ► pour sélectionner { **PAGE RÉGLAGES VIDÉO** }.
- 4 Sélectionnez { **PROGRESSIF** } > { **OUI** } dans le menu à l'aide des touches ▲▼, puis appuyez sur **OK** pour confirmer.

### PAGE RÉGLAGES VIDÉO

TYPE TV	
AFFICHAGE TV	
<b>PROGRESSIF</b>	<b>OUI</b>
PARAM COUL	NON
JPEG HD	
Config. HDMI	

- 5 Lisez le message affiché à l'écran du téléviseur et confirmez votre choix en sélectionnant l'option { **OK** } du menu, puis appuyez sur **OK**.

**Aucune image ne s'affiche à l'écran tant que vous n'avez pas activé le mode de balayage progressif du téléviseur.**

- 6 Activez le mode de balayage progressif de votre téléviseur. Reportez-vous au manuel d'utilisation du téléviseur.  
→ Un message s'affiche à l'écran du téléviseur.
- 7 Confirmez votre action en sélectionnant l'option { **OK** } dans le menu, puis appuyez sur **OK**.  
→ La configuration est terminée et vous bénéficiez dès à présent d'une image de haute qualité.

**Si aucune image ne s'affiche :**

- 1 Appuyez sur la touche **OPEN/CLOSE** ▲ pour ouvrir le logement du disque.
- 2 Appuyez sur la touche '**I**' du pavé numérique de la télécommande.  
→ Le fond d'écran de l'unité s'affiche.

Conseils :

- Si un écran vierge ou une image déformée apparaît, patientez 15 secondes jusqu'à l'activation de la restauration automatique.
- Certains téléviseurs à balayage progressif ne sont pas entièrement compatibles avec cet appareil ; il en résulte une image déformée lors de la lecture de DVD vidéo en mode de balayage progressif. Si c'est le cas, désactivez la fonction de balayage progressif de l'appareil et du téléviseur.

# Utilisation de disques

## Disques compatibles















### Cet appareil lit les types de disque suivants :

- DVD (Digital Versatile Disc)
- VCD (Video CD)
- SVCD (Super Video CD)
- DVD inscriptibles finalisés (DVD±R), DVD réinscriptibles (DVD±RW)
- CD audio (CD)
- Disques MP3/ WMA
  - L'extension du fichier doit être '.mp3' ou '.wma'.
  - Format JPEG/ISO
  - Affichage de 14 caractères maximum.
  - Débit pris en charge :
    - 32 – 320 Kbit/s (MP3)
    - 64 – 192 Kbit/s (WMA)
- Fichiers d'images (Kodak, JPEG) sur CD-R(W) / DVD+R(W)
  - L'extension du fichier doit être '.JPG' et non '.JPEG'.
  - Format JPEG/ISO
  - Cet appareil ne peut afficher que des images fixes au standard DCF ou des images JPEG, telles que des fichiers TIFF.
- Fichiers DivX® sur CD-R(W)/ DVD+R(W)
  - L'extension du fichier doit être '.AVI', '.MPG' ou '.MP4'.
  - DivX® Certified, DivX® Ultra Certified
  - Q-PEL (Quarter pixel accurate motion compensation)
  - GMC (Global Motion Compensation)

## Codes régionaux pour DVD

Les DVD et les lecteurs de DVD font l'objet de restrictions régionales. Avant de lire un disque, assurez-vous que son code régional correspond à celui de votre appareil. Le code régional de cet appareil est indiqué sur la face arrière.

Région	Disques compatibles
États-Unis et Canada	 
R.-U. et Europe	 
Asia Pacific, Taiwan, Korea	 
Australie, Nouvelle-Zélande, Amérique latine	 
Russie et Inde	 
Chine, Îles Calcos, Wallis-et-Futuna	 

### Conseils :

- L'appareil prend en charge un maximum de 100 sessions pour les CD et de 10 multisessions pour les DVD.
- Pour les multisessions de DVD-R et DVD-RW, seuls les disques finalisés sont pris en charge.
- Dans le cas de multisessions de DVD+R et DVD+RW, les disques finalisés et non finalisés NE sont PAS pris en charge.







# Utilisation de disques (suite)

## Remarques :

- Si une icône  d'erreur apparaît sur l'écran du téléviseur lorsque vous appuyez sur une touche, cette fonction n'est pas disponible sur le disque inséré ou à cette étape.
- N'insérez jamais d'objets autres que des disques dans le logement du disque, au risque de causer des dysfonctionnements au niveau de l'appareil.

## Lecture d'un disque



- 1 Appuyez sur la touche  pour allumer l'appareil.
- 2 Réglez le téléviseur sur le canal de l'appareil.
- 3 Appuyez sur la touche **OPEN/CLOSE**  pour ouvrir le logement du disque.
  - Vous pouvez également maintenir enfoncée la touche **STOP**  de la télécommande pour ouvrir et fermer le logement du disque.
- 4 Insérez un disque dans le logement du disque, puis appuyez sur **OPEN/CLOSE** .
  - Assurez-vous que l'étiquette du disque est orientée vers le haut.
- 5 La lecture démarre automatiquement.
  - Dans le cas contraire, appuyez sur **PLAY/PAUSE** .
  - Vous trouverez plus d'informations sur les options de lecture dans les pages suivantes.

## Conseils :



- Ne fermez jamais le logement du disque manuellement.
- Si vous ne parvenez pas à lire un disque, remplacez-le par un autre. L'appareil ne peut pas lire de disques incorrectement formatés.
- Ce lecteur ne prend pas en charge la lecture de certains disques en raison de leur configuration, de leurs caractéristiques, de la qualité d'enregistrement et du logiciel auteur.

## Commandes de lecture principales





### Suspension de la lecture

- Appuyez sur la touche **PLAY/PAUSE**  pendant la lecture.
  - Pour reprendre la lecture, appuyez sur **PLAY/PAUSE** .





### Sélection d'une autre piste ou d'un autre chapitre/titre

- Appuyez sur la touche **PREV**  / **NEXT**  ou entrez le numéro de la piste/chapitre/titre à l'aide du **pavé numérique 0-9**.
  - Si le mode de répétition de la piste est activé, appuyez à nouveau sur **PREV**  pour relire la même piste, le même chapitre ou le même titre.

### Recherche avant/arrière (non disponible pour le format JPEG)

- Maintenez **PREV**  / **NEXT**  enfoncé.
  - Pendant la recherche, appuyez plusieurs fois sur les touches  /  pour sélectionner les différentes vitesses de recherche (2X, 4X, 8X, 16X, 32X).
  - Pour revenir au mode de lecture normale, appuyez sur **PLAY/PAUSE** .

### Lecture en mode ralenti (non disponible pour les formats CD/WMA/MP3/JPEG)

- En cours de lecture, appuyez sur les touches  /  pour lancer la lecture au ralenti.
  - Le son est désactivé. Appuyez plusieurs fois sur les touches  /  pour sélectionner différentes vitesses de lecture (1/2, 1/4, 1/8, 1/16).

**Remarque :** La lecture au ralenti en arrière est uniquement possible lors de la lecture d'un DVD.

→ Pour reprendre la lecture à la vitesse normale, appuyez sur la touche **PLAY/PAUSE** .

### Arrêt de la lecture

- Appuyez sur la touche **STOP** .

## Conseils :

- Dans le cas des disques vidéo, la lecture reprend à l'endroit où elle avait été arrêtée. Pour reprendre la lecture à partir du début, appuyez sur **PREV** ◀ lorsque le message 'Lecture à pd début, appuyez sur [PREV]' s'affiche à l'écran du téléviseur.
- Il s'agit d'une fonction d'économie d'énergie : cette unité passe automatiquement en mode veille faible consommation si vous n'appuyez sur aucune touche pendant 15 minutes une fois un disque arrêté ou mis en pause.
- L'écran de veille s'active automatiquement si la lecture du disque est arrêtée ou interrompue pendant 5 minutes.

## Sélection des fonctions de répétition/lecture aléatoire

Les options de répétition de la lecture et le mode de lecture aléatoire dépendent du type de disque.

- Pendant la lecture d'un disque, appuyez plusieurs fois sur la touche **REPEAT** de la télécommande pour sélectionner un mode de répétition.

### DVD

- CHAPITRE (répétition du chapitre en cours)
- TITRE (répétition du titre en cours)
- TOUS (répétition du disque entier)
- LECT. ALÉAT. (**lecture aléatoire**)
- NON (mode de répétition désactivé)

### VCD/ SVCD/CD

- PISTE (répétition de la piste en cours)
- TOUS (répétition du disque entier)
- LECT. ALÉAT. (**ne s'applique pas aux CD**)
- NON (mode de répétition désactivé)

### JPEG/WMA/MP3/DivX®

- UN SEUL (fichier en cours)
- RÉPÉTITION UNIQUE (répétition du fichier en cours)
- RÉPÉTITION TOTALITÉ/ RÉPÉTITION DOSSIER  
(répétition de tous les fichiers du dossier en cours)
- DÉSACT.RÉPET./DOSSIER  
(lecture de tous les fichiers d'un dossier une fois)

- Pour désactiver le mode de répétition de la lecture, appuyez plusieurs fois sur la touche **REPEAT**, jusqu'à ce que 'NON' s'affiche ou appuyez sur **STOP** ■.

### Conseil :

- Il est impossible de répéter la lecture sur les VCD ou les SVCD lorsque le mode PBC est activé.

# Utilisation de disques (suite)

## Répétition d'une section spécifique (A-B)

- 1 Pendant la lecture d'un disque, appuyez sur **REPEAT A-B** au moment choisi comme point de départ.
- 2 Appuyez de nouveau sur la touche **REPEAT A-B** pour indiquer la fin de la section.  
→ La section est maintenant répétée en boucle.
- 3 Appuyez de nouveau sur **REPEAT A-B** pour revenir au mode de lecture normale.

### Conseils :

- Vous ne pouvez définir une section à répéter qu'au sein d'un(e) même titre/piste.

## Autres fonctions de lecture pour les disques vidéo

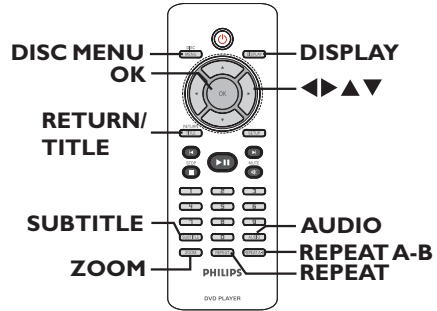

### Remarque :

Les fonctions décrites dans cette section peuvent ne pas être accessibles pour certains disques. Reportez-vous toujours aux instructions fournies avec les disques.

### Utilisation du menu du disque

En fonction du disque chargé, il est possible qu'un menu s'affiche à l'écran du téléviseur.

#### Pour sélectionner une fonction de lecture

- Utilisez les touches ▲▼◀▶ ou le **pavé numérique 0-9** de la télécommande, puis appuyez sur **OK** pour démarrer la lecture.

#### Pour accéder au menu ou pour le quitter:

- Appuyez sur la touche **DISC MENU** de la télécommande.

## Zoom

Cette option permet d'effectuer des zooms et de vous déplacer dans l'image affichée à l'écran du téléviseur.

- 1 Lors de la lecture, appuyez plusieurs fois sur la touche **ZOOM** pour sélectionner différents facteurs de zoom.  
→ La lecture continue.
- 2 Utilisez les touches ▲▼◀▶ pour vous déplacer dans l'image agrandie.
- 3 Appuyez plusieurs fois sur **ZOOM** pour rétablir la taille d'origine.

## Modification de la langue son

Cette fonction est accessible uniquement si le DVD propose plusieurs langues son ou si les VCD/SVCD disposent de canaux audio multiples.

### Pour les DVD

- Appuyez plusieurs fois sur **AUDIO** pour sélectionner les langues son disponibles.

### Pour les VCD/SVCD

- Appuyez plusieurs fois sur **AUDIO** pour sélectionner les canaux audio disponibles sur le disque.

## Modification de la langue de sous-titrage

Cette fonction est accessible uniquement si les DVD proposent plusieurs langues de sous-titrage. Vous pouvez revenir à votre langue en cours de lecture.

- Appuyez plusieurs fois sur la touche **SUBTITLE** pour sélectionner les différentes langues de sous-titrage.

## Contrôle de lecture (VCD/SVCD)

La fonction PBC (contrôle de lecture) vous permet de lire les VCD/SVCD de manière interactive, par le biais du menu qui s'affiche à l'écran.

### Pour les VCD dotés de la fonction PBC (contrôle de lecture - version 2.0 uniquement) et les SVCD

- Appuyez sur la touche **DISC MENU** pour activer ou désactiver le mode PBC.  
→ Si le mode PBC est activé, le menu PBC (si disponible) s'affiche à l'écran du téléviseur.  
→ Si le mode PBC est désactivé, le menu PBC est ignoré et la lecture démarre à la première plage.
- Si le mode PBC est activé, appuyez sur **RETURN/TITLE** en cours de lecture pour revenir au menu PBC.

#### Conseil:

– Vous ne pouvez pas sélectionner une piste à l'aide des touches numériques 0-9 si le mode PBC est activé.

# Utilisation de disques (suite)

Français

## Utilisation des options du menu d'affichage

Cette unité affiche des informations sur la lecture du disque (par exemple, le numéro de chapitre ou de titre, le temps de lecture écoulé, la langue son ou de sous-titrage). Certaines opérations peuvent être réalisées sans interrompre la lecture.

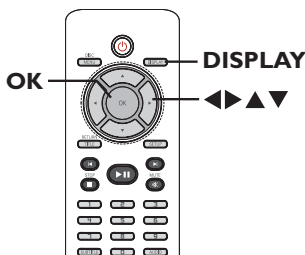

- 1 En cours de lecture, appuyez plusieurs fois sur la touche **DISPLAY** de la télécommande.  
→ Les informations disponibles sur le disque s'affichent sur l'écran du téléviseur.

(DVD)

MENU	▶		
TITRE	01/01		
CHAPITRE	01/01		
DOUBLAGE	5.1CAN	AUTRES	
S-TITRES	NON		▼
Bitrate 61       DURÉE ÉCOULÉE 0:48:59			

(VCD/SVCD)

MENU	▶		
PISTE	01/21		
DUR. DISQ.	1:12:32		
DUR. PLAGE	0:02:29		
Répétition AB	NON		▼
Bitrate 61       TOTAL ÉCOULÉ 0:48:59			

- 2 Appuyez sur les touches ▲▼ pour afficher les informations, puis appuyez sur **OK** pour y accéder.
- 3 Saisissez un numéro ou une heure à l'aide des touches **numériques 0-9** ou sélectionnez une option à l'aide des touches ▲▼.
- 4 Appuyez sur **OK** pour confirmer.  
→ La lecture bascule sur l'opération sélectionnée.

### Sélection d'un titre, d'un chapitre ou d'une piste

Cette option vous permet d'accéder directement à un titre/un chapitre/une piste spécifique du disque actuel.

- 1 Sélectionnez l'option { TITRE } / { CHAPITRE } ou { PISTE } du menu, puis appuyez sur ▶.
- 2 À l'aide des touches **numériques 0-9**, saisissez un numéro valide.  
→ La lecture commence au niveau de l'option sélectionnée.

### Recherche dans le temps

Cette fonction vous permet d'accéder à un emplacement spécifique du disque actuel.

- 1 Sélectionnez l'option { Durée TT / Durée CH / Dur. Disq. / Dur. plage } dans le menu d'affichage, puis appuyez sur ▶.
- 2 À l'aide des touches **numériques 0-9**, entrez l'heure de démarrage de la lecture (par exemple 0:34:27).  
→ La lecture commence à l'heure sélectionnée.

# Utilisation de disques (suite)

## Affichage de la durée de lecture

Permet d'afficher la durée restante/écoulée sur le disque en cours de lecture.

- 1 Sélectionnez l'option { Aff. durée } du menu, puis appuyez sur ►.  
→ Les informations et l'affichage dépendent du type de disque.

### Pour les DVD

Afficheur	Description
DURÉE ÉCOULÉE TI/CH	Durée de lecture écoulee d'un titre ou d'un chapitre.
DURÉE RESTANTE TI/CH	Durée de lecture restante d'un titre ou d'un chapitre.

### Pour les VCD/SVCD

Afficheur	Description
TOTAL ÉCOULÉ/PARTIE ÉCOULÉE	Durée de lecture écoulee d'un disque ou d'une plage.
TOTAL RESTANT/DURÉE RESTANTE	Durée de lecture restante d'un disque ou d'une plage.

## Changement d'angle de vue

Cette fonction est accessible uniquement si le DVD propose des séquences enregistrées selon différents angles de vue. Vous pouvez ainsi changer de perspective lors du visionnage d'un film.

- 1 Sélectionnez l'option { ANGLE } du menu, puis appuyez sur ►.
- 2 À l'aide des touches **numériques 0-9**, entrez un numéro valide.  
→ La lecture s'effectue sous l'angle choisi.

## Fonction d'aperçu (VCD/SVCD/DVD)

Cette fonction vous permet de prévisualiser le contenu d'un VCD/SVCD/DVD.

- 1 Sélectionnez l'option { Prévis. } du menu, puis appuyez sur ►.  
→ Le menu de prévisualisation s'affiche.

(DVD)

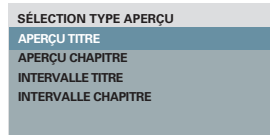

(VCD/SVCD)

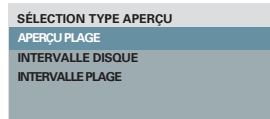

- 2 Sélectionnez l'un des types de prévisualisation à l'aide des touches ▲▼, puis appuyez sur **OK**.  
→ Les miniatures correspondant à chaque section s'affichent à l'écran du téléviseur.

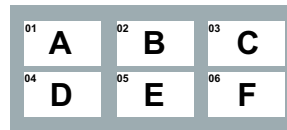

- Pour passer à la page précédente ou suivante, appuyez sur **PREV** ◀ / **NEXT** ▶.
- 3 Sélectionnez une miniature à l'aide des touches ▲▼◀▶, puis appuyez sur **OK** pour démarrer la lecture à cet endroit.

# Utilisation de disques (suite)

## Fonction spéciale pour CD Audio

Il s'agit d'une option de recherche par durée pour la lecture de CD audio. La lecture démarre directement à partir du temps de lecture entré pour le disque ou la plage.

- 1 En cours de lecture, appuyez plusieurs fois sur **DISPLAY** pour parcourir les différentes options d'entrée.

Afficheur	Description
Passer à	Recherche par durée dans le disque.
Passer à	Recherche par durée dans une piste.
Sél. plage	Sélection d'un numéro de piste.

- 2 Saisissez l'heure de démarrage de la lecture (minute:secondes) à l'aide des touches **numériques 0-9**.  
→ La lecture commence à l'heure sélectionnée.

## Lecture d'un disque DivX®

Cet appareil prend en charge la lecture de films DivX que vous pouvez copier depuis votre ordinateur sur un disque inscriptible. Voir la section 'Options du menu de configuration - { Page Réglages généraux > CODE VAD DivX(R) }' pour plus d'informations.

- 1 Insérez un disque DivX.
- 2 Utilisez les touches ▲▼ pour sélectionner le fichier que vous souhaitez lire.
- 3 Appuyez sur la touche **OK** pour démarrer la lecture.

En cours de lecture :

- Si le disque DivX propose des sous-titres en plusieurs langues, vous pouvez appuyer sur la touche **SUBTITLE** de la télécommande pour modifier la langue de sous-titrage.
- Si le titre DivX propose différentes pistes audio, vous pouvez appuyer sur la touche **AUDIO** de la télécommande pour changer le flux audio.

Conseils :

- Les fichiers de sous-titres portant les extensions .srt, .smi, .sub, .ssa, .txt sont pris en charge mais n'apparaissent pas dans le menu de navigation des fichiers.
- Le fichier des sous-titres (.sub) doit être enregistré sous le même nom que le film (.avi) et dans le même dossier.

## Fonctionnalités avancées du DivX Ultra

Fonctionnalités	Description
Sous-titres XSUB™	– permet de sélectionner des sous-titres en différentes langues pour le film.
Menus vidéo interactifs	– permet un accès et un contrôle simples. – permet de naviguer rapidement vers différentes scènes/fonctions et de sélectionner des options audio ou de sous-titrage.
Pistes audio alternatives	– permet de diffuser des pistes audio dans différentes langues. – permet de diffuser différentes pistes audio en fonction de la configuration des enceintes.
Chapitrage	– offre de la souplesse. – permet de passer directement à la scène de votre choix, à partir de n'importe quel point du disque.



# Utilisation de disques (suite)

## Lecture d'un disque photo JPEG (diaporama)

### Avant de commencer...

Allumez le téléviseur et réglez-le sur le canal d'entrée vidéo adéquat. Voir la section 'Recherche du canal vidéo adéquat' pour plus d'informations.

- Insérez un CD photo (Kodak Picture CD, JPEG).  
→ Le menu des photos s'affiche à l'écran du téléviseur.  
→ Dans le cas d'un disque Kodak, le diaporama se lance automatiquement.  
Appuyez sur la touche **PLAY/PAUSE ►►** pour démarrer la lecture du diaporama.

En cours de lecture :

- Appuyez sur la touche **PLAY/PAUSE ►►** pour interrompre la lecture ou la reprendre.
- Appuyez sur **PREV ◀ / NEXT ▶** pour lire un autre fichier du dossier en cours.

### Conseils :

– Il est possible que l'appareil mette davantage de temps pour afficher le contenu du disque en raison du nombre élevé de chansons/d'images qu'il contient.

### Formats de fichiers pris en charge :

- L'extension du fichier doit être '\*.JPG' et non '\*.JPEG'.
- Cet appareil affiche uniquement les photos numériques au format JPEG-EXIF, généralement utilisé par la quasi-totalité des appareils photo numériques. Il ne peut pas afficher de Motion JPEG ou d'images dans des formats autres que des JPEG ou des clips sonores associés à des images

## Fonction d'aperçu

- 1 Appuyez sur la touche **DISPLAY** pendant la lecture.  
→ Douze miniatures s'affichent à l'écran du téléviseur.



- 2 Appuyez sur les touches **PREV ◀ / NEXT ▶** pour afficher les miniatures de la page précédente/suivante.
- 3 Sélectionnez une des photos à l'aide des touches **▲▼◀▶**, puis appuyez sur **OK** pour démarrer la lecture.
- 4 Appuyez sur **DISC MENU** pour retourner au menu du Picture CD.

## Zoom

- 1 Pendant la lecture, appuyez plusieurs fois sur **ZOOM** pour sélectionner un facteur d'agrandissement.
- 2 Utilisez les touches **▲▼◀▶** pour vous déplacer dans l'image agrandie.

## Inversion/rotation de l'image

- Pendant la lecture, appuyez sur les touches **▲▼◀▶** pour faire pivoter l'image sur l'écran du téléviseur.

Action	Télécommande
inversion verticale de l'image	▲
inversion horizontale de l'image	▼
rotation de l'image dans le sens inverse des aiguilles d'une montre	◀
rotation de l'image dans le sens des aiguilles d'une montre	▶

## Lecture d'un disque MP3/WMA

Cet appareil lit la plupart des fichiers MP3 et WMA enregistrés sur un disque inscriptible ou un CD acheté dans le commerce.

### Avant de commencer...

Allumez le téléviseur et réglez-le sur le canal d'entrée vidéo adéquat. Voir la section 'Recherche du canal vidéo adéquat' pour plus d'informations.

- 1 Insérez un disque MP3/WMA.  
→ Le délai de lecture du disque peut dépasser 30 secondes en raison de la complexité de la configuration des répertoires/fichiers.  
→ Le menu du disque apparaît à l'écran du téléviseur.

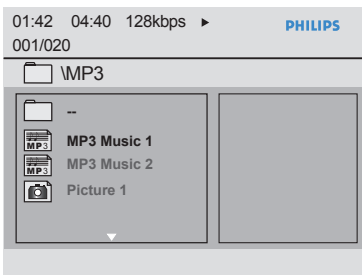

- 2 À l'aide des touches ▲▼, sélectionnez le dossier de votre choix, puis appuyez sur **OK** pour l'ouvrir.
- 3 Sélectionnez un fichier à l'aide des touches ▲▼, puis appuyez sur **OK** pour lancer la lecture.  
→ La lecture commence à partir du fichier sélectionné et se poursuit jusqu'au dernier fichier du dossier.

En cours de lecture :

- Utilisez les touches **PREV** ◀ / **NEXT** ▶ pour passer à la lecture d'un autre fichier dans le dossier en cours.
- Appuyez plusieurs fois sur les touches ◀ / ▶ ou pour effectuer une recherche rapide vers l'avant ou vers l'arrière dans le fichier.
- Pour sélectionner un autre dossier du disque actuel, retournez au menu racine à l'aide des touches ▲▼.
- 4 Pour arrêter la lecture, appuyez sur la touche **STOP** ■.

Conseils :

- Vous pouvez afficher ou ignorer les dossiers lorsque vous chargez un disque MP3/JPEG. Appuyez sur **SETUP**, puis sélectionnez { Page Préférences > NAV. MP3/JPEG }.
- L'appareil ne lit que la première session des CD multisessions.
- Il est normal que des 'sauts' se produisent parfois lorsque vous écoutez un disque MP3/WMA en raison de la mauvaise qualité des contenus numériques téléchargés sur Internet.
- Si le nom de la piste MP3/WMA (ID3) ou de l'album comporte des caractères spéciaux, il se peut qu'il ne s'affiche pas correctement à l'écran car ces caractères ne sont pas pris en charge par l'unité.

---

## Lecture simultanée de fichiers musicaux et photo

---

Vous pouvez créer un diaporama musical si le disque contient des fichiers MP3/WMA et des fichiers d'image JPEG.

- 1 Chargez un disque contenant des fichiers MP3/WMA et des fichiers JPEG.
- 2 Sélectionnez un fichier MP3/WMA dans le menu du disque à l'aide des touches ▲▼, puis appuyez sur **OK** pour lancer la lecture.
- 3 Pendant la lecture du fichier MP3/WMA, sélectionnez un fichier JPEG dans le menu du disque à l'aide des touches ▲▼, puis appuyez sur **OK**.  
→ Le diaporama est lancé et se poursuit jusqu'à la fin du dossier de photos ou de l'album.
- 4 Pour arrêter la lecture simultanée, appuyez à deux reprises sur la touche **STOP** ■.

### Conseils :

- La lecture de certains fichiers d'un disque Kodak ou JPEG peut être déformée en raison de la configuration et des propriétés du disque.
- L'avance et le retour rapides ainsi que l'avance et le retour lents ne sont pas disponibles en lecture simultanée.

# Options du menu de configuration

## Accès au menu de configuration

Vous pouvez modifier les réglages de cet appareil en fonction de vos besoins.

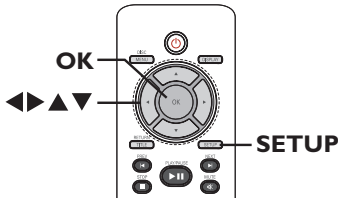

- 1 Appuyez sur la touche **SETUP** de la télécommande.  
→ Le menu de configuration s'affiche.
- 2 À l'aide des touches ◀▶, sélectionnez l'un des menus de configuration.
  - Si vous ne parvenez pas à accéder à la { Page Préférences }, appuyez sur **SETUP** pour quitter le menu. Ensuite, appuyez deux fois sur **STOP** ■ avant d'appuyer à nouveau sur **SETUP**.
- 3 Sélectionnez une option de configuration à l'aide des touches ▲▼, puis appuyez sur ▶ pour y accéder.
- 4 Sélectionnez le paramètre que vous souhaitez modifier, puis appuyez sur **OK** pour confirmer votre choix et revenir à la rubrique précédente.  
→ Les instructions et explications portant sur les options sont présentées dans les pages suivantes.  
→ Une option de menu grisée signifie que la fonction n'est pas disponible ou qu'elle ne peut pas être modifiée à ce stade.
- 5 Pour quitter, appuyez sur **SETUP**.

### Page Réglages généraux

VERR.DISQUE  
LANGUE OSD  
VEILLE  
Synchronisation  
VOLUME  
CODE VÂD DivX(R)

Voir la section 'Page Réglages généraux' de ce chapitre.

### PAGE RÉGLAGES AUDIO

SORTIE ANALOG  
REGLAGE SON DIGITAL  
Conf. audio HDMI  
MODE SON  
SURÉCHANTILLONN. CD  
MODE NUIT

Voir la section 'Page Réglages audio' de ce chapitre.

### PAGE RÉGLAGES VIDÉO

TYPE TV  
AFFICHAGE TV  
PROGRESSIF  
PARAM COUL  
JPEG HD  
Config. HDMI

Voir la section 'Page Réglages vidéo' de ce chapitre.

### Page Préférences

DOUBLAGE  
S-TITRES  
MENU DISQUE  
PARENTAL  
PBC  
NAV. MP3/JPEG  
MOT DE PASSE

Voir la section 'Page Préférences' de ce chapitre.

# Options du menu de configuration (suite)

## Page Réglages généraux (les options soulignées sont les paramètres par défaut)

### VERR.DISQUE

Tous les disques ne disposent pas de niveaux de verrouillage parental. La fonction de verrouillage du disque permet d'interdire la lecture de certains disques. Vous pouvez verrouiller jusqu'à 20 disques.

- { **Verrouiller** } – Permet de bloquer la lecture du disque en cours. Ainsi, l'accès au disque verrouillé nécessite la saisie d'un code à six chiffres. Le mot de passe par défaut est '136900' (voir { Page Préférences - Mot de passe}).
- { **Déverrouiller** } – Tous les disques peuvent être lus.

### LANGUE OSD

Sélectionnez la langue d'affichage à l'écran des menus de l'appareil.

### VEILLE

La fonction d'arrêt programmé permet à l'appareil de passer automatiquement en mode de veille à une heure prédéfinie.

- { **15/30/45/60 MIN** } – Permet de sélectionner une durée prédéfinie pour le passage automatique en mode de veille de l'appareil.
- { **NON** } – Désactive le mode d'arrêt programmé.

### Synchronisation

Cette fonction permet de régler les temps de retard lorsque la lecture du signal vidéo est plus lente que le flux audio, pour une meilleure synchronisation.

Cette option permet d'accéder au menu de synchronisation. Réglez le temps de retard (00 à 200 ms) de la sortie audio à l'aide des touches ◀▶, puis appuyez sur **OK** pour quitter.

### VOLUME

Cette fonction vous permet de régler le volume.

Réglez le volume entre 0 et 20 à l'aide des touches ◀▶, puis appuyez sur **OK** pour quitter.

### CODE VÂD DivX(R)

Philips vous fournit le code d'enregistrement DivX® VOD (vidéo à la demande) permettant de louer et d'acheter des vidéos via le service DivX® VOD sur le site <http://www.divx.com/vod>. Les vidéos téléchargées via le service DivX® VOD peuvent uniquement être lues sur cet appareil.

Appuyez sur la touche ▶ pour obtenir le code d'enregistrement, puis appuyez sur **OK** pour quitter l'écran.

# Options du menu de configuration (suite)

## Page Réglages audio (les options soulignées sont les paramètres par défaut)

### SORTIE ANALOG

Cette option est uniquement nécessaire si la sortie audio de cet appareil est transmise à un téléviseur ou à un appareil stéréo via la sortie analogique.

- { **G/D** } – L'appareil raccordé est équipé d'un décodeur Dolby Pro Logic intégré. Les deux enceintes peuvent ainsi diffuser un son Surround.
- { **STÉRÉO** } – Les deux enceintes diffusent le son stéréo fourni par l'appareil raccordé.
- { **SURR. V** } – Pour des effets sonores Surround.

### REGLAGE SON DIGITAL

Cette option est uniquement nécessaire si la sortie audio de cet appareil est transmise à un amplificateur/récepteur via la sortie numérique.

- { **SORTIE NUMÉR** } – { **Non** }  
Désactive la sortie audio numérique. Sélectionnez cette option si vous reliez cet appareil à un téléviseur ou à une chaîne stéréo via les prises audio analogiques.
- { **TOUT** }  
Le périphérique connecté prend en charge les formats audio multicanaux. La sortie audio numérique correspondra au format du disque.
- { **MIC** }  
L'appareil raccordé ne prend pas en charge les formats multicanaux. Tous les signaux audio sont décodés en format PCM (bicanal).

# Options du menu de configuration (suite)

## Page Réglages audio (les options soulignées sont les paramètres par défaut)

### REGLAGE SON DIGITAL

suite...

{ **SORTIE LPCM** } – { 48K }

Sélectionnez cette option pour lire un disque enregistré à un taux d'échantillonnage de 48 kHz.

{ **96K** }

Active la sortie 96 KHz en audio numérique si l'amplificateur/récepteur prend en charge un taux d'échantillonnage élevé (88,2/96 kHz). Cependant, si le son est déformé ou inexistant, sélectionnez '48K' à la place.

**Remarque:** L'option Sortie LPCM ne peut être sélectionnée que lorsque { MIC } est activé. Plus ce taux est élevé, meilleure est la qualité du son.

### Conf. audio HDMI

Cette option n'est nécessaire que si vous utilisez la prise HDMI OUT pour brancher votre téléviseur ou un autre périphérique d'affichage.

{ Oui } – Active la sortie audio via une connexion HDMI.

{ **Non** } – Désactive la sortie audio HDMI. Dans ce cas, une autre connexion audio est nécessaire pour raccorder cette unité à votre téléviseur.

### MODE SON

Sélectionnez le type d'effet sonore numérique prédéfini correspondant au contenu du disque ou optimisez le son du style musical en cours de lecture.

{ **3D** } – Offre un son Surround virtuel via les canaux audio gauche et droit. Options disponibles: { Non }, { Séjour }, { Salle }, { Stade } et { Église }.

{ **Mode film** } – Effets sonores cinématographiques. Options disponibles : { Non }, { Sci-fi }, { Action }, { Théâtre } et { Concert }.

{ **Mode musique** } – Effets sonores musicaux. Options disponibles: { Non }, { Numérique }, { Rock }, { Classique } et { Jazz }.

# Options du menu de configuration (suite)

## Page Réglages audio (les options soulignées sont les paramètres par défaut)

### SURÉCHANTILLONN. CD

Cette fonction vous permet de convertir un CD musical à un taux d'échantillonnage supérieur grâce à un traitement sophistiqué du signal numérique, pour obtenir une meilleure qualité sonore. Si vous avez activé le suréchantillonnage de CD, l'unité bascule automatiquement en mode stéréo.

- { **Non** } – Désactive la fonction de suréchantillonnage de CD.
- { **88,2kHz (X2)** } – Double le taux d'échantillonnage de CD.
- { **176,4kHz (x4)** } – Quadruple le taux d'échantillonnage de CD.

**Remarque :** Le suréchantillonnage de CD est uniquement possible lors d'une lecture du CD musical en mode stéréo.

### MODE NUIT

Ce mode optimise la lecture du son à faible volume. Les niveaux sonores élevés sont réduits et les niveaux sonores faibles sont améliorés jusqu'à ce qu'ils soient audibles. Cette fonction ne s'applique qu'aux DVD intégrant le mode Dolby Digital.

- { **Oui** } – Active le mode nuit.
- { **Non** } – Désactive le mode nuit. Sélectionnez cette option pour profiter de l'intégralité de la plage dynamique du son Surround.



# Options du menu de configuration (suite)

## Page Réglages vidéo (les options soulignées sont les paramètres par défaut)

### TYPE TV

Cette option permet de sélectionner le format TV adapté au téléviseur connecté. Elle permet également de lire des disques d'un type différent (PAL ou NTSC) sur l'appareil.

- { **PAL** } – Pour les téléviseurs au format PAL.
- { **MULTI** } – Pour les téléviseurs compatibles PAL et NTSC.
- { **NTSC** } – Pour les téléviseurs au format NTSC.

### AFFICHAGE TV

Le format de l'image peut être adapté à votre téléviseur.

- { **4:3 PAN SCAN** } – Pour une image plein écran dont les bords sont coupés.



- { **4:3 LETTER BOX** } – Pour une image 16:9 avec des bandes noires en haut et en bas de l'écran.



- { **16:9** } – Pour les téléviseurs écran large (format 16:9).



### PROGRESSIF

Avant d'activer la fonction de balayage progressif, vous devez vous assurer que votre téléviseur peut accepter les signaux progressifs (un téléviseur à balayage progressif est requis) et que l'appareil est relié au téléviseur via la prise Y Pb Pr. Voir la section 'Mise en route - Configuration de la fonction balayage progressif' pour plus d'informations.

- { **OUI** } – Active le mode de balayage progressif. Lisez les instructions affichées sur le téléviseur, puis confirmez votre action en appuyant sur la touche **OK** de la télécommande.
- { **NON** } – Désactive le mode de balayage progressif.

**Remarque:** Le réglage de balayage progressif n'est pas disponible lorsqu'un signal vidéo HDMI est détecté.

# Options du menu de configuration (suite)

## Page Réglages vidéo (les options soulignées sont les paramètres par défaut)

### RÉGLAGES COUL

Cette unité offre trois réglages de couleur prédéfinis, ainsi qu'un réglage personnalisable à votre convenance.

{ **Standard** }

{ **Chaud** }

{ **Froid** }

{ **Personnel** }

- Couleurs d'origine.
- Couleurs vives.
- Couleurs douces.
- Permet de régler la couleur de l'image selon vos préférences. Sélectionnez le réglage le mieux adapté à vos besoins à l'aide des touches ◀▶, puis appuyez sur **OK** pour confirmer. Pour une valeur moyenne, sélectionnez { 0 }.

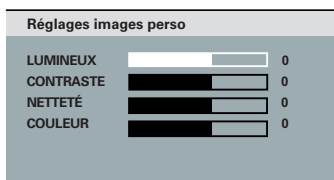

### JPEG HD

Le format JPEG HD vous permet d'afficher des photos non modifiées et non compressées à leur résolution d'origine. Cette fonction est disponible uniquement si vous avez connecté l'unité à un téléviseur/ appareil compatible HDMI.

{ **Oui** }

{ **Non** }

- Affiche une photo en haute définition.
- Affiche une photo standard.

**Remarque:** Cette fonction est disponible uniquement pour les disques de photos JPEG. L'unité prend en charge une résolution d'écran à partir de 720p.

# Options du menu de configuration (suite)

## Page Réglages vidéo (les options soulignées sont les paramètres par défaut)

### Config. HDMI

Cette option permet d'activer les paramètres d'image de manière à améliorer l'affichage et la qualité de l'image du DVD. Cette fonction est disponible uniquement si vous avez connecté l'unité à un téléviseur/appareil compatible HDMI.

{ **Résolution** } — Sélectionnez une résolution vidéo adaptée, correspondant aux caractéristiques de votre téléviseur.

{ **Auto** }

Cette option permet de détecter et de sélectionner automatiquement la résolution vidéo optimale prise en charge.

{ **480p, 576p, 720p, 1080i** }

Sélectionnez manuellement une résolution vidéo. 'p' correspond au balayage progressif et 'i' à l'entrelacé.

**Remarque:** Si la résolution sélectionnée n'est pas prise en charge par votre téléviseur HDMI/DVI, l'écran devient noir. Si c'est le cas, attendez 5 secondes que la restauration automatique ait eu lieu ou reliez cette unité à votre téléviseur à l'aide du câble vidéo composite (jaune). Réglez votre téléviseur sur le canal d'entrée vidéo composite et sélectionnez la résolution 480p/576p.

{ **Écran large** } — Permet de sélectionner l'affichage adéquat.

**Remarque :** Cette fonction est disponible uniquement si vous avez sélectionné { **16:9** } pour l'option de configuration { **AFFICHAGE TV** }.

{ **4:3 recadré** }

Permet d'afficher un DVD au format 4:3 sur un écran large sans étirement. Des bandes noires apparaissent des deux côtés de l'écran.

{ **Ultralarge** }

Permet d'afficher un disque de photos au format 4:3 sur un écran 16:9 avec étirement non linéaire (le centre de l'écran est moins étiré que les côtés).

{ **Non** }

Lorsque cette option est activée, aucun réglage de format n'est possible.

**Remarque:** Les options { Ultralarge } et { 4:3 recadré } ne sont applicables que lorsque la résolution de l'unité est réglée sur 720p ou 1080i.

# Options du menu de configuration (suite)

## Page Préférences (les options soulignées sont les paramètres par défaut)

### DOUBLAGE

Sélectionnez la langue son par défaut pour la lecture d'un DVD.

### S-TITRES

Sélectionnez la langue de sous-titrage pour la lecture des DVD.

### MENU DISQUE

Sélectionnez la langue des menus du DVD par défaut.

**Remarque:** si la langue son/de sous-titrage/des menus sélectionnée n'est pas disponible sur le DVD, la langue par défaut du disque est utilisée.

### PARENTAL

Cette option empêche l'accès aux disques qui ne correspondent pas aux critères que vous avez définis. Cette option ne s'applique qu'aux DVD pour lesquels un niveau de contrôle parental a été défini, que ce soit pour le disque entier ou pour certaines scènes.

- 1) Sélectionnez un niveau de contrôle parental compris entre 1 et 8 à l'aide des touches ▲▼, puis appuyez sur **OK**.
- 2) Entrez le code à six chiffres à l'aide du **pavé numérique 0-9** de la télécommande, puis appuyez sur **OK**.

#### Remarques:

- Les niveaux varient d'un pays à l'autre ('1' étant considéré comme le plus anodin et '8' comme le plus choquant). Sélectionnez '8' pour désactiver le contrôle parental et autoriser la lecture de tous les disques.
- Le niveau de contrôle parental peut ne pas être défini sur certains DVD même s'il est indiqué sur le boîtier du disque. La fonction de niveau de contrôle parental n'empêche pas la lecture de ces disques. Les VCD, SVCD et CD ne sont pas dotés d'indicateurs de niveau : le contrôle parental n'a donc aucune incidence sur ces disques.
- Les DVD dont le niveau de contrôle est supérieur au niveau sélectionné ne pourront pas être lus à moins d'entrer le code à six chiffres.

### PBC

La fonction de contrôle de la lecture (PBC, Play Back Control) n'est disponible que sur les disques VCD/SVCD. Cette fonction vous permet de lire les CD vidéo (2.0) de manière interactive, par le biais du menu qui s'affiche à l'écran.

- { **Oui** }
  - L'index (si disponible), s'affiche à l'écran après insertion d'un VCD/SVCD.
- { **Non** }
  - Le VCD/SVCD ignore l'index et lit directement le disque depuis le début.

# Options du menu de configuration (suite)

## Page Préférences (les options soulignées sont les paramètres par défaut)

### NAV. MP3/JPEG

Le navigateur MP3/Jpeg ne peut être défini que si le disque a été enregistré avec un menu. Il vous permet de sélectionner différents menus pour faciliter la navigation.

- { **Sans Menu** } – Permet d'afficher tous les fichiers du CD-MP3/Picture CD.
- { **Avec Menu** } – Permet d'afficher le menu des dossiers du CD-MP3/Picture CD.

### MOT DE PASSE

Sélectionnez cette option pour définir le mot de passe du contrôle parental et du verrouillage du disque. Le mot de passe par défaut est '136900'.

Pour modifier le mot de passe :

- 1) Appuyez deux fois sur **OK** pour accéder au menu de modification du mot de passe.

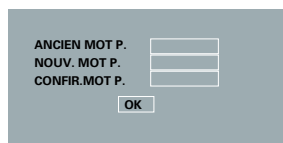

- 2) À l'aide des **touches numérotées 0-9** de la télécommande, saisissez le code à six chiffres existant sous { ANCIEN MOT P. }.

**Remarque:** La première fois ou lorsque vous avez oublié votre mot de passe existant, saisissez '136900'.

- 3) Entrez le nouveau mot de passe sous { NOUV. MOT P. }.
- 4) Entrez une deuxième fois le nouveau mot de passe sous { CONFIR. MOT P. }.
- 5) Appuyez sur la touche **OK** pour confirmer et quitter le menu.

### SS-TiTRE DivX

Sélectionnez un type de police compatible avec les sous-titres DivX enregistrés.

- { **Standard** } – Permet d'afficher la liste des polices de sous-titres standard en caractères romains proposés par cet appareil.
  - { **Europe centrale** } – Permet d'afficher une liste de polices d'Europe centrale.
- Pour les autres pays de l'Europe uniquement**
- { **Cyrillique** } – Permet d'afficher une liste de polices cyrilliques.
  - { **Grec** } – Permet d'afficher des polices grecques.

### RÉGL. PAR DÉFAUT

Cette option vous permet de rétablir les valeurs par défaut de tous les réglages et options, à l'exception du mot de passe du contrôle parental et du verrouillage du disque.

Appuyez sur **OK** pour confirmer le rétablissement des valeurs par défaut.

## Installation du logiciel le plus récent

Philips fournit des mises à niveau logicielles permettant d'assurer la compatibilité de l'appareil avec les formats les plus récents. Pour vérifier la présence de mises à jour, comparez la version actuelle du logiciel installé sur votre appareil avec la dernière version disponible sur le site Web de Philips.

- 1 Appuyez sur la touche **OPEN/CLOSE ▲** pour ouvrir le logement du disque.
- 2 Entrez '**55**' à l'aide du **pavé numérique** de la télécommande.
- 3 Notez le nom de fichier.
- 4 Reportez-vous à la page [www.philips.com/support](http://www.philips.com/support) pour consulter les instructions de mise à niveau et vérifier quelle est la dernière version du logiciel disponible pour votre unité.
- 5 Reportez-vous aux instructions de mise à niveau pour plus d'informations.

### Remarque :



**Ne débranchez jamais et n'arrêtez jamais cet appareil en cours de mise à niveau.**

# Dépannage

## AVERTISSEMENT

Vous ne devez en aucun cas tenter de réparer l'appareil vous-même, au risque d'annuler la garantie. N'ouvrez pas l'appareil : vous risquez une électrocution.

En cas de dysfonctionnement, vérifiez d'abord les points décrits ci-dessous avant d'apporter l'appareil en réparation. Si vous ne parvenez pas résoudre un problème à l'aide des explications suivantes, faites appel à votre revendeur ou à Philips.

Problème	Solution
<b>Pas d'alimentation.</b>	<ul style="list-style-type: none"><li>– Appuyez sur la touche  de l'appareil pour le mettre sous tension.</li><li>– Assurez-vous que la prise secteur est alimentée.</li><li>– Débranchez le cordon d'alimentation de la prise secteur pendant quelques minutes. Rebranchez le cordon d'alimentation, puis utilisez l'appareil comme d'habitude.</li></ul>
<b>Absence d'image.</b>	<ul style="list-style-type: none"><li>– Consultez les conseils de sélection d'une entrée vidéo adéquate dans le manuel de votre téléviseur. Changez de canal jusqu'à ce que l'écran DVD apparaisse.</li><li>– Si cela se produit lorsque vous activez la fonction de balayage progressif, patientez 15 secondes jusqu'à l'activation de la restauration automatique ou revenez au mode par défaut de la manière suivante :<ol style="list-style-type: none"><li>1) Appuyez sur la touche <b>OPEN/CLOSE</b>  ouvrir le logement du disque.</li><li>2) Appuyez sur la touche '1' du pavé numérique de la télécommande.</li></ol></li><li>– Si cela se produit après que vous avez défini le système couleur du téléviseur, patientez 15 secondes jusqu'à l'activation de la restauration automatique ou revenez au système couleur par défaut du téléviseur :<ol style="list-style-type: none"><li>1) Appuyez sur la touche <b>OPEN/CLOSE</b>  ouvrir le logement du disque.</li><li>2) Appuyez sur la touche '3' du pavé numérique de la télécommande.</li></ol></li></ul>
<b>Image déformée ou en noir et blanc.</b>	<ul style="list-style-type: none"><li>– Vérifiez la connexion vidéo.</li><li>– Vérifiez que le disque est compatible avec l'appareil.</li><li>– Une légère distorsion est possible. Il ne s'agit pas d'un défaut de l'appareil.</li><li>– Le disque est sale. Nettoyez le disque.</li></ul>
<b>Pas de son ou son déformé.</b>	<ul style="list-style-type: none"><li>– Vérifiez les connexions audio vers l'appareil audio raccordé.</li><li>– Vérifiez que l'appareil audio raccordé est réglé sur la bonne source d'entrée.</li><li>– Réglez la sortie numérique en fonction du périphérique raccordé à l'appareil. Voir la section 'Page Réglages audio - Réglages son digital' pour plus d'informations.</li></ul>

Problème	Solution
<b>La télécommande ne fonctionne pas correctement.</b>	<ul style="list-style-type: none"><li>– Dirigez la télécommande vers le capteur situé sur la face avant de l'appareil (et non vers le téléviseur).</li><li>– Retirez tous les obstacles entre l'appareil et la télécommande.</li><li>– Les piles sont faibles, remplacez-les.</li><li>– Vérifiez si les piles ont bien été installées dans la télécommande en respectant les indications de polarité (signes <math>\pm</math>).</li></ul>
<b>L'appareil ne démarre pas la lecture.</b>	<ul style="list-style-type: none"><li>– Insérez un disque lisible, face gravée orientée vers l'intérieur. Le DVD<math>\pm</math>R/DVD-RW/CD-R doit être finalisé.</li><li>– Assurez-vous que le disque n'est pas rayé ou gondolé. Vérifiez si le disque est défectueux en insérant un autre disque.</li><li>– Le code régional du disque est incorrect.</li><li>– Vous devrez peut-être saisir le mot de passe pour déverrouiller le disque.</li><li>– Il est possible que de la condensation se soit formée à l'intérieur de l'appareil. Retirez le disque et laissez l'appareil allumé pendant une heure environ.</li></ul>
<b>Les boutons de l'appareil ne fonctionnent pas.</b>	<ul style="list-style-type: none"><li>– Un problème technique s'est produit. Débranchez l'appareil du secteur, puis rebranchez-le au bout de 10 secondes.</li></ul>
<b>Le format de l'écran ne peut pas être modifié une fois l'affichage TV défini.</b>	<ul style="list-style-type: none"><li>– Le format d'image est défini sur le DVD.</li><li>– Il est peut-être impossible de modifier le format d'image.</li></ul>
<b>Impossible d'activer certaines fonctions, telles que Angles, Sous-titres ou Audio multilingue.</b>	<ul style="list-style-type: none"><li>– Ces fonctions ne sont peut-être pas disponibles sur le DVD.</li><li>– La modification de la langue audio ou des sous-titres est interdite sur le DVD.</li></ul>
<b>Impossible de sélectionner certaines options du menu de configuration/système.</b>	<ul style="list-style-type: none"><li>– Appuyez deux fois sur la touche STOP ■ avant de sélectionner le menu de configuration du disque.</li><li>– En fonction du disque, il peut être impossible de sélectionner certaines options.</li></ul>



## Dépannage (suite)

Problème	Solution
<b>L'image se fige momentanément en cours de lecture.</b>	<ul style="list-style-type: none"><li>– Vérifiez si le disque ne comporte pas de traces de doigts ou s'il n'est pas rayé et nettoyez-le du centre vers les bords à l'aide d'un chiffon doux.</li></ul>
<b>Impossible d'activer/de désactiver le balayage progressif.</b>	<ul style="list-style-type: none"><li>– Vérifiez que la sortie vidéo de l'appareil est connectée via les prises composantes vidéo (Y Pb Pr).</li><li>– Supprimez la connexion HDMI.</li></ul>
<b>Absence de sortie audio via la connexion HDMI.</b>	<ul style="list-style-type: none"><li>– Vous ne pourrez entendre aucun son en provenance de la sortie HDMI si l'appareil source est uniquement compatible DVI/HDCP (High-bandwidth Digital Content Protection).</li><li>– Il est impossible de diffuser des sources DVD audio protégées contre la copie via la connexion HDMI.</li><li>– Assurez-vous que le réglage de sortie audio n'est pas désactivé. Consultez la section 'Options du menu de configuration - { Page Réglages Audio - Conf. audio HDMI }' pour plus d'informations.</li></ul>
<b>Absence de sortie vidéo via la connexion HDMI.</b>	<ul style="list-style-type: none"><li>– Une connexion HDMI ne peut être établie qu'avec des appareils HDMI dotés d'une protection HDCP (High Bandwidth Digital Content Protection). Si vous souhaitez relier l'unité à un connecteur DVI (avec protection HDCP), vous aurez besoin d'un adaptateur séparé (DVI vers HDMI).</li><li>– Assurez-vous que la résolution de cette unité correspond à l'appareil que vous avez raccordé par l'interface HDMI. Consultez la section 'Options du menu de configuration - { Page Réglages vidéo - Config. HDMI }' pour plus d'informations.</li><li>– Lors de la sélection de la résolution pour un téléviseur DVI, il est possible que l'écran devienne noir ou affiche des images déformées. Si c'est le cas, consultez la section Config. HDMI.</li></ul>
<b>Aucun son pendant la lecture DivX.</b>	<ul style="list-style-type: none"><li>– Il est possible que le codec audio ne soit pas pris en charge par l'appareil.</li></ul>
<b>Impossible de répéter un film DivX.</b>	<ul style="list-style-type: none"><li>– Lorsque vous téléchargez un film, assurez-vous que la taille des fichiers ne dépasse pas celle du disque.</li></ul>

Problème	Solution
<b>L'appareil saute ou ignore la lecture de certains fichiers DivX.</b>	<ul style="list-style-type: none"><li>– Vérifiez si le film DivX que vous avez téléchargé est un fichier complet.</li><li>– Assurez-vous que l'extension du nom de fichier est correcte. Utilisez un ordinateur équipé d'un lecteur de CD-ROM pour vérifier le type de fichier.</li><li>– L'appareil est conçu pour lire uniquement des DVD, VCD, SVCD, CD audio, MP3, WMA et des DivX. Les autres formats audio numériques tels que liquid audio, RM (RealMedia), .wav ou des fichiers non audio tels que '.doc', '.txt' ou '.pdf' ne sont pas pris en charge.</li><li>– Essayez de lire les fichiers DivX problématiques sur un ordinateur. Si le problème persiste, le fichier source est peut-être corrompu.</li><li>– Réessayez de télécharger le fichier à partir d'une autre source. Si vous avez créé le fichier vous-même, enregistrez-le en vérifiant que les paramètres sont corrects.</li></ul>

# Glossaire

**Son analogique** : Son qui n'a pas été transformé en données chiffrées. Le son analogique est disponible lorsque vous utilisez les prises AUDIO LEFT/RIGHT. Ces prises rouges et blanches relaient le son sur deux canaux, gauche et droite.

**Format d'image** : Le format d'image correspond au rapport entre la longueur et la hauteur des écrans de télévision. Le rapport d'un téléviseur standard est de 4:3, tandis que celui d'un téléviseur haute définition ou à écran large est de 16:9. Le format Letterbox vous permet de bénéficier d'une image à la perspective plus large que sur un écran standard 4:3.

**Débit binaire** : Quantité de données utilisée pour reconstituer une séquence musicale donnée ; mesurée en kilobits par seconde (Kbit/s) ou la vitesse d'enregistrement. Généralement, plus le débit binaire est élevé, plus la vitesse d'enregistrement est élevée et plus la qualité de son est élevée. Cependant, les débits binaires élevés prennent plus d'espace sur le disque.

**Chapitre** : Partie d'un film ou d'un DVD musical, plus petite qu'un titre. Un titre est composé de plusieurs chapitres. Chaque chapitre est désigné par un numéro de chapitre qui vous permet de le localiser.

**CVBS vidéo composite** : Signal vidéo simple utilisé dans la plupart des produits vidéo de grande consommation.

**Menu du disque** : Écran permettant de sélectionner, entre autres, les images, les bandes son, les sous-titres et les angles de vue multiples d'un DVD.

**DivX** : Le code DivX est une technologie de compression vidéo en attente de brevet basée sur le format MPEG-4 et développée par DivX Networks, Inc. Cette technologie réduit la taille des fichiers vidéo numériques de manière à pouvoir les télécharger sur Internet tout en conservant un niveau de qualité d'image élevé.

**Dolby Digital** : Système de son Surround développé par les laboratoires Dolby et présentant six canaux de signaux audio numériques (avant gauche et droite, Surround gauche et droite, centre et caisson de basses).

**HDMI** (High-Definition Multimedia Interface) : interface numérique à grande vitesse qui peut transmettre un signal vidéo haute définition non compressé et un son numérique multicanal. Elle fournit une qualité d'image et de son parfaite, totalement exempte de bruit. L'interface HDMI est entièrement rétrocompatible avec l'interface DVI. Ainsi que le requiert la norme HDMI, une connexion à des produits HDMI ou DVI dépourvus de protection HDCP (High-bandwidth Digital Content Protection) ne produit aucune sortie vidéo ou audio.

La spécification **HDCP** (High-bandwidth Digital Content Protection) garantit la sécurité de la transmission de contenus numériques entre plusieurs appareils (afin d'éviter toute violation des droits d'auteur).

**JPEG** : Format d'image numérique très répandu. Système de compression de données pour les images fixes, proposé par la société Joint Photographic Expert Group, et qui permet de compresser les images à un taux très élevé tout en conservant une excellente qualité d'image. Les fichiers portent l'extension 'JPG' ou 'JPEG'.

**MP3** : Format de fichier avec système de compression de données audio. « MP3 » est l'abréviation de Motion Picture Experts Group I (ou MPEG-I) Audio Layer 3. Encodé au format MP3, un CD-R ou un CD-RW peut contenir approximativement 10 fois plus de musique qu'un CD classique.

**Contrôle parental** : Fonction permettant d'interdire la lecture d'un DVD en fonction de l'âge des utilisateurs, selon les niveaux de restriction de chaque pays. Cette restriction varie d'un disque à l'autre ; lorsqu'elle est activée, la lecture est interdite si le niveau de restriction du disque est plus élevé que celui indiqué par l'utilisateur.

**PBC** : Contrôle de lecture. Système de navigation dans un VCD ou SVCD via des menus enregistrés sur le disque et s'affichant à l'écran. Vous bénéficiez ainsi d'une lecture et d'une recherche interactives.

**PCM** (Modulation par impulsions codées) : Système de conversion d'un signal sonore analogique en signal numérique pour traitement ultérieur, sans compression des données.

**Balayage progressif** : Le balayage progressif affiche deux fois plus d'images par seconde qu'un téléviseur classique. Il offre une meilleure résolution d'image et une meilleure qualité.

**Code régional** : Système permettant de lire des disques uniquement dans la région indiquée. Cet appareil ne lit que les disques compatibles avec son code de région. Pour connaître le code de région de votre appareil, reportez-vous à l'étiquette du produit. Certains disques sont compatibles avec plusieurs régions (ou avec TOUTES les régions).

**Titre** : Section la plus longue d'un film ou d'une séquence musicale sur un DVD. À chaque titre correspond un numéro qui vous permet de le localiser facilement.

### **Prise VIDEO OUT (CVBS) AUDIO OUT R/**

**L** : Prise à l'arrière de l'appareil qui transmet des signaux audio et vidéo au téléviseur.

**WMA** : Windows Media™ Audio. Correspond à la technologie de compression audio développée par Microsoft Corporation. Les données WMA peuvent être codées à l'aide du Lecteur Windows Media version 9 ou du Lecteur Windows Media pour Windows XP. Les fichiers portent l'extension 'WMA'.

# Caractéristiques techniques

## NORME TV

(PAL/50 Hz) (NTSC/60 Hz)

Nombre de lignes	626	525
Lecture	Multistandard (PAL/NTSC)	

## PERFORMANCES VIDÉO

CNA vidéo	12 bits, 108 MHz	
Y Pb Pr	0,7 V <sub>càc</sub> - 75 ohms	
Sortie vidéo	1 V <sub>càc</sub> - 75 ohms	

## FORMAT VIDÉO

Numérique	MPEG-2 pour DVD, SVCD	
Compression	MPEG-1 pour VCD DivX®	

	50 Hz	60 Hz
Résolution horizontale	720 pixels	720 pixels
Résolution verticale	576 lignes	480 lignes

	50 Hz	60 Hz
Résolution horizontale	352 pixels	352 pixels
Résolution verticale	288 lignes	240 lignes

## FORMAT AUDIO

Numérique	MPEG/AC-3/ PCM	compression numérique 16, 20, 24 bits fs, 44,1, 48, 96 kHz
	MP3 (ISO 9660)	96, 112, 128, 256 kbit/s et débit binaire variable fs, 32, 44,1, 48 KHz

Son stéréo analogique  
Downmix compatible Dolby Surround à partir  
de son multicanal Dolby Digital

## PERFORMANCES AUDIO

Convertisseur N/A	24 bits, 192 KHz
DVD	fs 96 KHz 4 Hz - 44 KHz fs 48 KHz 4 Hz - 22 KHz
SVCD	fs 48 KHz 4 Hz - 22 KHz fs 44,1 KHz 4 Hz - 20 KHz
CD/VCD	fs 44,1 KHz 4 Hz - 20 KHz
Rapport signal/bruit (1 kHz)	> 90 dB
Plage dynamique (1 kHz)	> 80 dB
Diaphonie (1 kHz)	> 70 dB
Distorsion/bruit (1 kHz)	> 65 dB
MPEG MP3	MPEG Audio L3

## CONNEXIONS

Sortie Y Pb Pr	3 connecteurs Cinch
Sortie vidéo avec	
Sortie audio*(G+D)	Prise 3,5 mm (1x)
Sortie numérique	1 connecteur coaxial IEC 60958 pour CDDA/ LPCM IEC 61937 pour MPEG-1/2, Dolby Digital

Sortie HDMI

\* Les sorties audio et vidéo partagent la même prise à l'arrière de l'appareil.

## BOÎTIER

Dimensions (l x H x P)	305 x 187 x 98 mm
Poids	Environ 1,4 kg

## CONSOMMATION ÉLECTRIQUE

Tension d'alimentation	
Pour le Royaume-Uni	240 V ; 50 Hz
Pour les autres pays de l'Europe	230 V ; 50 Hz
Consommation	< 12 W
Consommation en	< 1 W
Mode de veille	

Caractéristiques sujettes à modifications sans  
notification préalable.

