

**DENON**

**PMA-720AE / PMA-520AE**

**Amplificateur intégré**

**Manuel de l'Utilisateur**

## CONSIGNES DE SECURITE



**CAUTION**  
**RISK OF ELECTRIC SHOCK**  
**DO NOT OPEN**



### PRECAUTION:

**POUR DIMINUER LE RISQUE DE CHOCS ELECTRIQUES, NE PAS RETIRER LE COUVERCLE (OU LE DOS). AUCUNE PIECE SE TROUVANT A L'INTERIEUR NE PEUT ETRE REPAREE PAR L'UTILISATEUR. S'ADRESSER AU PERSONNEL COMPETENT POUR L'ENTRETIEN.**



L'éclair fléché dans un triangle équilatéral avise l'utilisateur de la présence de "tension dangereuse" sans isolation dans le boîtier de l'appareil suffisante à entraîner un risque de choc électrique.



Un point d'exclamation dans un triangle équilatéral avise l'utilisateur de la présence d'instructions d'utilisation et de maintenance importantes dans la documentation qui accompagne l'appareil.

### AVERTISSEMENT:

**POUR DIMINUER LE RISQUE D'INCENDIE OU DE CHOCS ELECTRIQUES, NE PAS EXPOSER L'APPAREIL A LA PLUIE OU A L'HUMIDITE.**



### PRECAUTION:

**SURFACE CHAUDE. NE PAS TOUCHER.**

La surface supérieure du dissipateur de chaleur peut devenir chaude si vous utilisez ce produit en continu.

Surface brûlante

Ne touchez pas les zones chaudes, tout particulièrement vers l'inscription "Surface brûlante" et le panneau supérieur.

## CONSIGNES DE SECURITE IMPORTANTES

1. Lire ces instructions.
2. Conserver ces instructions.
3. Tenir compte des avertissements.
4. Suivre les instructions.
5. Ne pas utiliser l'appareil en présence d'eau.
6. Nettoyer avec un chiffon humide uniquement.
7. Ne pas obstruer les ouvertures d'aération.  
Effectuer l'installation conformément aux instructions du fabricant.
8. Ne pas installer à proximité de sources de chaleur telles que des radiateurs, registres de chaleur, fourneaux ou autres appareils (y compris des amplificateurs) qui produisent de la chaleur.
9. Faire en sorte de ne pas marcher sur le câble d'alimentation, de ne pas le pincer notamment au niveau des prises, prises électriques courantes et point de sortie de l'appareil.
10. N'utiliser que les outils/accessoires spécifiés par le fabricant.
11. N'utiliser qu'avec le chariot, support, trépied ou table indiqués par le fabricant ou vendus avec l'appareil. Avec un chariot, prendre garde au moment de le déplacer et éviter les blessures dues au renversement.
12. Débrancher l'appareil pendant les orages ou lorsque celui-ci n'est pas utilisé pendant de longues périodes.
13. Faire exécuter l'entretien par du personnel qualifié.  
L'entretien est requis lorsque, par exemple, le câble d'alimentation ou la fiche sont endommagés, que du liquide a été versé ou des objets sont tombés sur l'appareil, que celui-ci a été exposé à la pluie ou à l'humidité, qu'il ne fonctionne pas normalement ou qu'il est tombé.
14. Ne pas exposer les batteries à des chaleurs excessives comme le plein soleil, le feu ou similaires.



### PRECAUTION:

Pour déconnecter complètement ce produit du courant secteur, débranchez la prise de la prise murale.

La prise secteur est utilisée pour couper complètement l'alimentation de l'appareil et l'utilisateur doit pouvoir y accéder facilement.

### • DECLARATION DE CONFORMITE

Nous déclarons sous notre seule responsabilité que l'appareil, auquel se réfère cette déclaration, est conforme aux standards suivants: EN60065, EN55013, EN55020, EN61000-3-2 et EN61000-3-3. Selon la directive 2006/95/EC concernant la basse tension et la directive CEM 2004/108/EC, la réglementation européenne 1275/2008 et la directive 2009/125/EC établissant un cadre de travail applicable aux produits liés à l'énergie (ErP).

DENON EUROPE  
Division of D&M Germany GmbH  
An der Kleinbahn 18, Nettetal,  
D-41334 Germany

### UNE REMARQUE CONCERNANT LE RECYCLAGE:

Les matériaux d'emballage de ce produit sont recyclables et peuvent être réutilisés. Veuillez disposer des matériaux conformément aux lois sur le recyclage en vigueur.

Lorsque vous mettez cet appareil au rebut, respectez les lois ou réglementations en vigueur.

Les piles ne doivent jamais être jetées ou incinérées, mais mises au rebut conformément aux lois en vigueur sur la mise au rebut des piles.

Ce produit et les accessoires inclus, à l'exception des piles, sont des produits conformes à la directive DEEE.

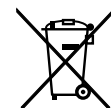

Pb

## ❑ OBSERVATIONS RELATIVES A L'UTILISATION

### AVERTISSEMENTS

- Eviter des températures élevées. Tenir compte d'une dispersion de chaleur suffisante lors de l'installation sur une étagère.
- Manipuler le cordon d'alimentation avec précaution. Tenir la prise lors du débranchement du cordon.
- Protéger l'appareil contre l'humidité, l'eau et la poussière.
- Débrancher le cordon d'alimentation lorsque l'appareil n'est pas utilisé pendant de longues périodes.
- Ne pas obstruer les trous d'aération.
- Ne pas laisser des objets étrangers dans l'appareil.
- Ne pas mettre en contact des insecticides, du benzène et un diluant avec l'appareil.
- Ne jamais démonter ou modifier l'appareil d'une manière ou d'une autre.
- Ne pas recouvrir les orifices de ventilation avec des objets tels que des journaux, nappes ou rideaux. Cela entraverait la ventilation.
- Ne jamais placer de flamme nue sur l'appareil, notamment des bougies allumées.
- Veillez à respecter les lois en vigueur lorsque vous jetez les piles usagées.
- L'appareil ne doit pas être exposé à l'eau ou à l'humidité.
- Ne pas poser d'objet contenant du liquide, par exemple un vase, sur l'appareil.
- Ne pas manipuler le cordon d'alimentation avec les mains mouillées.
- Lorsque l'interrupteur est sur la position OFF (STANDBY), l'appareil n'est pas complètement déconnecté du SECTEUR (MAINS).
- L'appareil sera installé près de la source d'alimentation, de sorte que cette dernière soit facilement accessible.
- Ne placez pas la pile dans un endroit exposé à la lumière directe du soleil ou dans des endroits présentant des températures extrêmement élevées, par exemple près d'un radiateur.

## ❑ PRÉCAUTIONS D'INSTALLATION

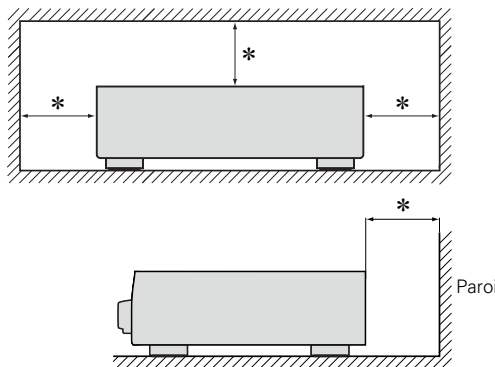

**\* Pour permettre la dissipation de chaleur requise, n'installez pas cette unité dans un espace confiné tel qu'une bibliothèque ou un endroit similaire.**

- Une distance de plus de 0,3 m est recommandée.
- Ne placez aucun matériel sur cet appareil.

# Démarrage

Nous vous remercions d'avoir acquis cet appareil DENON. Afin d'assurer son bon fonctionnement, veuillez lire attentivement ce manuel de l'utilisateur avant d'utiliser l'appareil. Après l'avoir lu, conservez-le afin de pouvoir vous y reporter ultérieurement.

## Contenu

<b>Démarrage</b> .....	<a href="#">1</a>
Accessoires .....	<a href="#">2</a>
Caractéristiques .....	<a href="#">2</a>
Précautions relatives aux manipulations .....	<a href="#">2</a>

## Préparatifs

<b>Connexions</b> .....	<a href="#">4</a>
Câbles utilisés pour les connexions .....	<a href="#">4</a>
Connexion des enceintes .....	<a href="#">4</a>
Connexion des prises PRE OUT (PMA-720AE uniquement) .....	<a href="#">7</a>
Connexion des lecteurs .....	<a href="#">7</a>
Connexion d'un enregistreur .....	<a href="#">8</a>
Connexion du cordon d'alimentation .....	<a href="#">8</a>

## Applications

<b>Applications</b> .....	<a href="#">10</a>
Avant l'utilisation .....	<a href="#">10</a>
Démarrer la lecture .....	<a href="#">10</a>
Réglage de la tonalité (LOUDNESS) .....	<a href="#">11</a>
Installation des enceintes (PMA-720AE uniquement) .....	<a href="#">11</a>
Utilisation d'écouteurs .....	<a href="#">11</a>
Démarrer l'enregistrement .....	<a href="#">11</a>
Réglage du mode veille automatique .....	<a href="#">11</a>

## Informations

<b>Nomenclature et fonctions</b> .....	<a href="#">13</a>
Panneau avant .....	<a href="#">13</a>
Panneau arrière .....	<a href="#">14</a>
Télécommande .....	<a href="#">15</a>
Explication des termes .....	<a href="#">17</a>
<b>Dépistage des pannes</b> .....	<a href="#">18</a>
<b>Spécifications</b> .....	<a href="#">19</a>

## Accessoires

Assurez-vous que les articles suivants sont fournis avec l'appareil.

① Mise en route .....	1
② CD-ROM (Manuel de l'Utilisateur) .....	1
③ Instructions de sécurité .....	1
④ Liste du réseau d'après-vente .....	1
⑤ Télécommande principale (RC-1173) .....	1
⑥ Piles R03/AAA .....	2

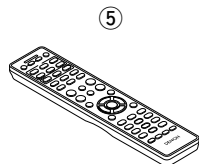

## Caractéristiques

### Un circuit simple push-pull HC (haute intensité) avancé, installé pour obtenir à la fois "subtilité" et "puissance"

Utilise des transistors HC qui dépassent de 2 à 3 fois le courant de crête des transistors de puissance audio conventionnels afin d'obtenir une qualité de musique stable et expressive à tous les volumes, des volumes très bas aux volumes très élevés.

### Un circuit d'alimentation hautes capacités et haut débit

Afin d'exploiter le plein potentiel du circuit simple push-pull HC, le circuit d'alimentation utilise des condensateurs électrolytiques en blocs sur mesure DENON et une SBD (Schottky-Barrier Diode) à recouvrement inverse rapide et faible bruit.

### La fonction Source Direct, pour une lecture audio pure

Une fonction offrant une lecture audio pure, préservant la pureté du son en contournant les commandes TONE (BASS, TREBLE), LOUDNESS et BALANCE.

### Une consommation réduite en mode veille

Pour préserver l'environnement, la consommation électrique en veille a été réduite à 0,3 W (maximum).

## Précautions relatives aux manipulations

#### • Avant d'allumer l'appareil

Contrôlez encore une fois que tous les branchements sont bien faits et que les câbles de connexion ne présentent aucun problème.

- Certains circuits restent sous tension même lorsque l'appareil est mis en mode veille. En cas d'absence prolongée, débranchez le cordon d'alimentation de la prise murale.

#### • A propos de la condensation

Si la différence de température entre l'intérieur de l'unité et la pièce est importante, de la condensation (buée) risque de se former sur les pièces internes, empêchant l'unité de fonctionner correctement. Dans ce cas, laissez l'unité hors tension au repos pendant une heure ou deux, jusqu'à ce que la différence de température diminue.

#### • Précautions relatives à l'utilisation de téléphones portables

L'utilisation d'un téléphone portable à proximité de cet appareil peut entraîner des phénomènes de bruit. Si le cas se présente, éloignez le téléphone portable de l'appareil lorsque vous l'utilisez.

#### • Déplacement de l'appareil

Eteignez l'unité et débranchez le cordon d'alimentation de la prise murale. Débranchez ensuite les câbles de connexion aux autres composants du système avant de déplacer l'unité.







#### • Nettoyage

- Essayez le boîtier et le panneau de contrôle à l'aide d'un tissu doux.
- Suivez les instructions indiquées lors de l'utilisation de produits chimiques.
- N'utilisez pas de benzène, dissolvants pour peinture, autres solvants ou insecticides car ceux-ci peuvent décolorer le matériel ou changer son apparence.

## Préparatifs

---

Dans ce chapitre, nous expliquons comment connecter et installer cet appareil.

- Câbles utilisés pour les connexions  [page 4](#)
- Connexion des enceintes  [page 4](#)
- Connexion des prises PRE OUT  [page 7](#)
- Connexion des lecteurs  [page 7](#)
- Connexion d'un enregistreur  [page 8](#)
- Connexion du cordon d'alimentation  [page 8](#)

# Connexions

Les connexions de tous les formats de signaux audio compatibles sont décrites dans ce mode d'emploi. Veuillez sélectionner le type de connexion adapté à l'équipement que vous connectez.

## REMARQUE

- Ne pas brancher le cordon d'alimentation avant d'avoir terminé toutes les connexions.
- Lorsque vous effectuez les connexions, reportez-vous également au mode d'emploi des autres composants.
- Veillez à connecter correctement les canaux, gauche avec gauche et droit avec droit.
- Ne pas mêler les cordons d'alimentation avec les câbles de connexion. Cela risquerait de générer un bourdonnement ou du bruit.
- Ne pas augmenter le volume si aucune platine disque n'est connectée aux bornes d'entrée PHONO. Cela provoquerait un bourdonnement ou du bruit.

## ❑ Précautions à prendre lors de la lecture de sources SA:

Lorsque les enceintes classiques ne sont pas compatibles avec les sources SA (DVD Audio, Super Audio CD et autres sources y compris les composants aigus au-dessus de la plage audible), réglez les paramètres du lecteur (Lecteur de DVD Audio, lecteur de Super Audio CD, etc.) pour une utilisation avec des enceintes (ou amplis) classiques.

Lors de la lecture de sources SA, un réglage de volume trop élevé risque d'endommager les enceintes. Pour obtenir des instructions sur les réglages du lecteur, reportez-vous aux instructions de fonctionnement livrées avec le lecteur.

## Câbles utilisés pour les connexions

Sélectionnez les câbles en fonction de l'équipement à connecter.

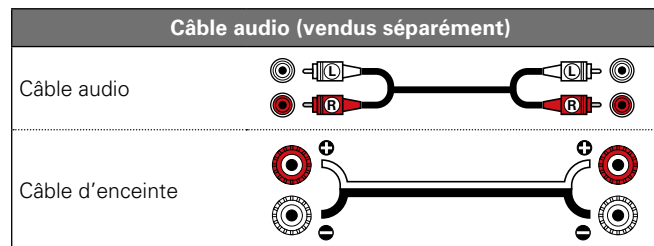

## Connexion des enceintes

### Connexion des câbles d'enceinte

Vérifiez attentivement les canaux gauche (L) et droit (R) ainsi que les polarités + (rouge) et - (noir) sur les enceintes connectées à l'appareil, et veillez à connecter correctement les canaux et les polarités.

**1** Ôtez environ 10 mm de la gaine à l'extrémité du câble d'enceinte, puis torsadez le fil ou appliquez-y une prise.



**2** Tournez la borne de l'enceinte dans le sens inverse des aiguilles d'une montre pour la desserrer.

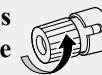

**3** Insérez le fil du câble d'enceinte dans la garde de la borne d'enceinte.

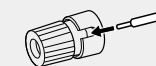

**4** Tournez la borne de l'enceinte dans le sens des aiguilles d'une montre pour la resserrer.



## REMARQUE

- Connectez les câbles d'enceinte de façon à ce qu'ils ne dépassent pas des bornes d'enceinte. Le circuit de protection risque d'être activé si les fils touchent le panneau arrière ou si les côtés + et - entrent en contact ([page 5](#) "Circuit de protection").
- Ne jamais toucher les bornes d'enceinte lorsque l'alimentation est connectée. Vous risqueriez de vous électrocuter.

## Impédance des enceintes

Utilisez des enceintes dont l'impédance est comprise dans les limites indiquées ci-dessous, en fonction de leurs conditions d'utilisation.

Enceintes utilisés	Impédance
A	4 – 16 Ω
B (PMA-720AE uniquement)	4 – 16 Ω
A et B (PMA-720AE uniquement)	8 – 16 Ω
Connexion à double câblage (PMA-720AE uniquement)	4 – 16 Ω

## Circuit de protection

Le circuit de protection est automatiquement activé dans les cas suivants:

- Lorsque les fils de cuivre des câbles des enceintes touchent le panneau arrière ou les vis, ou lorsque les côtés + et – des câbles des enceintes se touchent
- Lorsque la température ambiante est extrêmement élevée
- Lorsque la température interne augmente à cause d'une utilisation prolongée avec un débit élevé

Si cela se produit, déconnectez le cordon d'alimentation, puis vérifiez les connexions des câbles des enceintes et des câbles d'entrée. Si la température de l'appareil est extrêmement élevée, attendez qu'il refroidisse et améliorez la ventilation autour de l'appareil. Après avoir effectué cette opération, reconnectez le cordon d'alimentation.

Si le circuit de protection est activé alors qu'il n'y a pas de problème de ventilation autour de l'appareil ou des connexions, l'appareil peut être endommagé. Eteignez l'alimentation, puis contactez un service DENON et demandez une prise.

## Connexion des enceintes A/B (PMA-720AE uniquement)

- Un signal identique sort des bornes des SPEAKER A et B.
- Pour la connexion d'un seul ensemble d'enceintes, utilisez les bornes des SPEAKER A ou B.

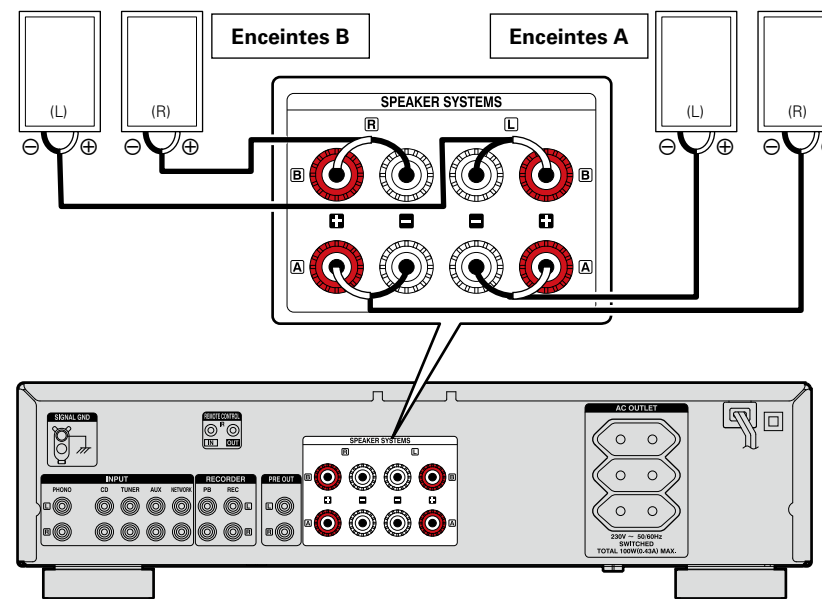



## Connexion des enceintes (PMA-520AE uniquement)

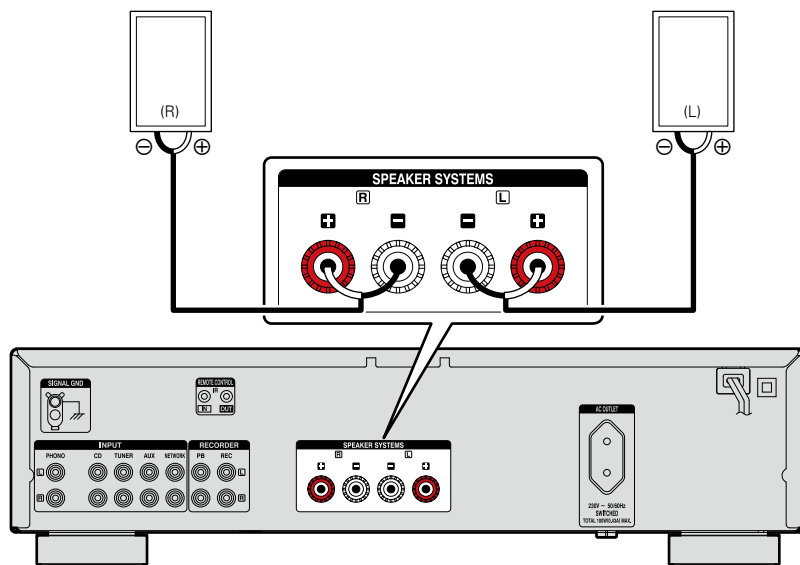

## Connexion à double câblage (PMA-720AE uniquement)

- Lors du double câblage d'enceintes qui peuvent être bi-câblées, connecter les bornes des gammes moyenne et haute aux bornes SYSTEM (système) (A) (pour le SYSTEM (système) (B)), et connecter les bornes de la gamme basse aux bornes SYSTEM (système) (B) (ou SYSTEM (système) (A)).
- Cela permet une lecture en réduisant au minimum les interférences entre les enceintes gamme basse et gamme élevée.

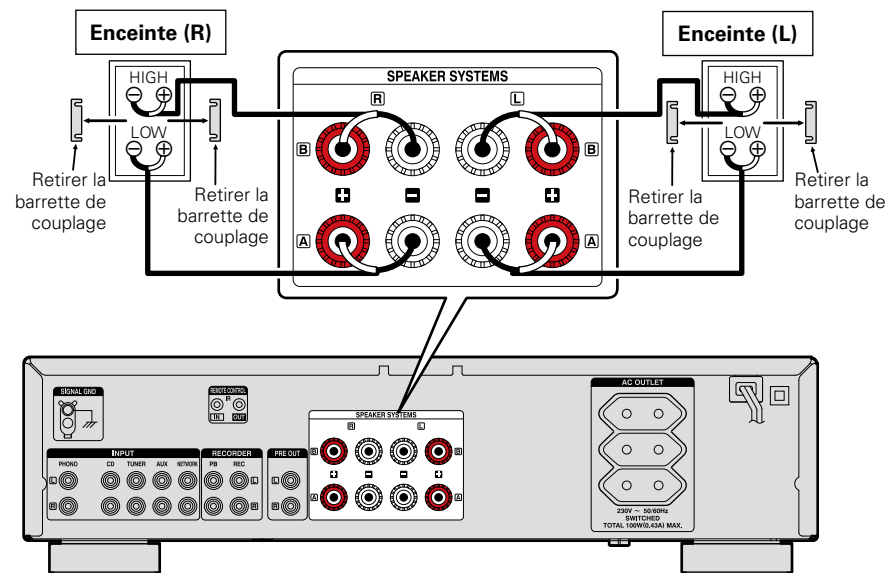

## Connexion des prises PRE OUT (PMA-720AE uniquement)

Si vous utilisez un amplificateur de puissance, branchez-le comme indiqué ci-dessous. Vous pourrez alors utiliser cet appareil comme préamplificateur.

Pour brancher les enceintes, référez-vous au mode d'emploi fourni avec l'amplificateur de puissance.

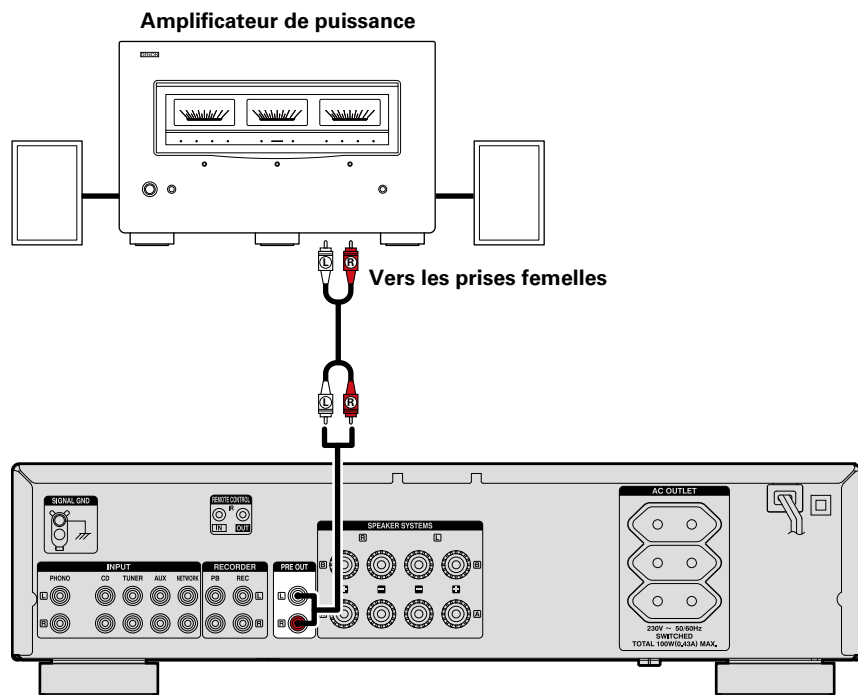

## Connexion des lecteurs

Si un bourdonnement ou un bruit parasite se fait entendre lorsque le fil de terre est connecté, débranchez-le.

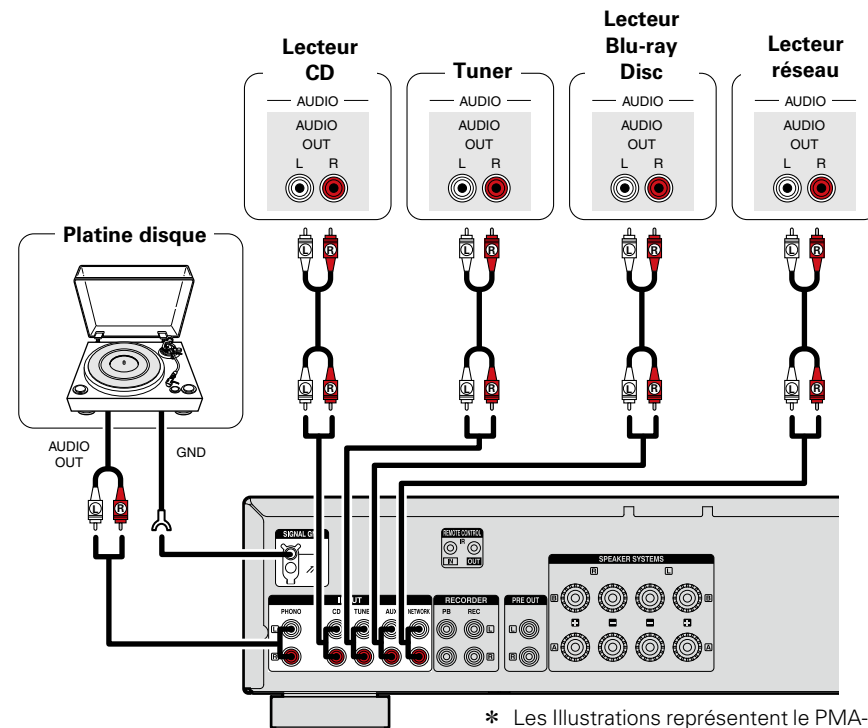

### REMARQUE

- N'insérez JAMAIS la fiche à broche de court-circuit dans les bornes PRE OUT. Cela pourrait endommager l'appareil.
- Les signaux sont produits à partir des bornes de présortie (PRE OUT) même lorsqu'on utilise un casque.

## Connexion d'un enregistreur

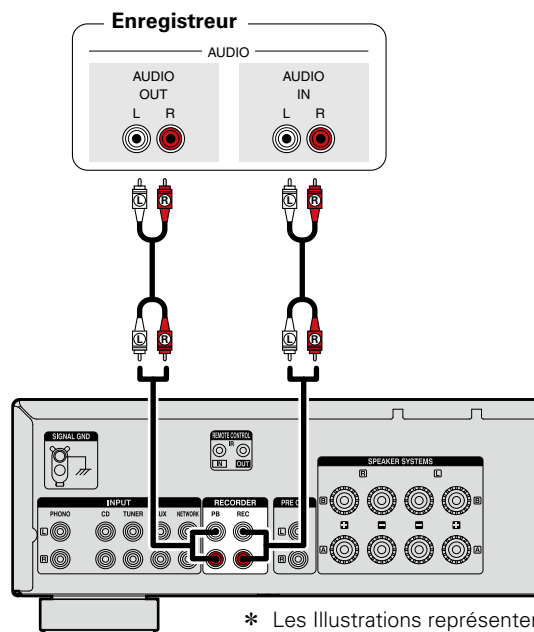

### REMARQUE

N'insérez JAMAIS la fiche à broche de court-circuit dans la sortie pour l'enregistrement. Cela pourrait endommager l'appareil.

## Connexion du cordon d'alimentation

Ne pas brancher le cordon d'alimentation avant d'avoir terminé toutes les connexions.

### ☐ PMA-720AE

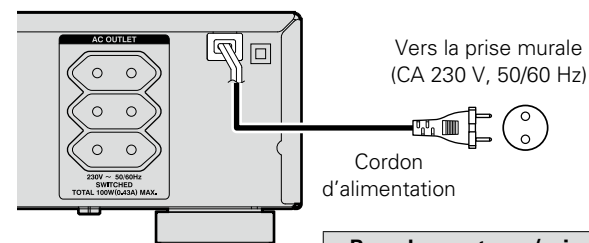

#### Branchement aux (prises) AC OUTLET

SWITCHED (capacité totale – 100 W (0,43 A)):  
L'alimentation électrique à la prise s'active et se désactive à l'aide du commutateur **POWER** de l'unité principale. Assurez-vous que la consommation totale de courant des périphériques connectés n'excède pas 100 W (0,43 A).

### ☐ PMA-520AE

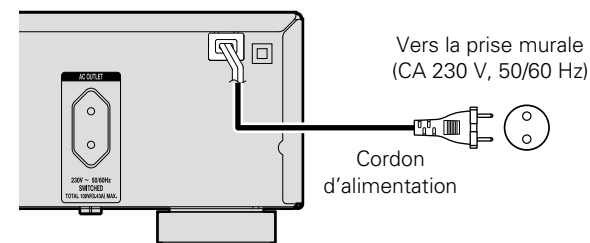







### REMARQUE

- Utiliser la prise secteur seulement pour des appareils audio. Ne jamais les utiliser pour des sèche-cheveux, les moniteurs ou d'autres appareils électriques.
- Insérer les fiches correctement. Des connexions incomplètes peuvent provoquer du bruit.

# Applications

---

Ce chapitre explique les fonctions et les opérations qui vous permettront de tirer le meilleur parti de cet appareil.

- Avant l'utilisation  [page 10](#)
- Démarrer la lecture  [page 10](#)
- Réglage de la tonalité (LOUDNESS)  [page 11](#)
- Installation des enceintes (PMA-720AE uniquement)  [page 11](#)
- Utilisation d'écouteurs  [page 11](#)
- Démarrage de l'enregistrement  [page 11](#)
- Réglage du mode veille automatique  [page 11](#)

# Applications

## Avant l'utilisation

- 1 Réglez le volume au minimum à l'aide du bouton VOLUME de l'unité principale.**
- 2 Réglez SOURCE DIRECT sur "■OFF".**
- 3 Réglez les BASS, TREBLE et BALANCE sur leur position centrale.**
- 4 Appuyez sur ⏻ sur l'appareil principal.**  
L'indicateur d'alimentation clignote en rouge pendant quelques secondes, puis s'allume en vert.

## Mise hors tension

- 1 Appuyez sur AMP POWER ⏻.**  
L'appareil est mis en mode veille.

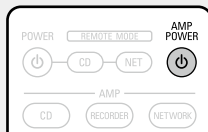

- 2 Appuyez sur ⏻ sur l'appareil principal.**  
Le témoin principal s'éteint, de même que l'appareil.

### REMARQUE

Certains circuits restent sous tension même lorsque l'appareil est mis en mode veille. Lorsque vous vous absentez pour une longue durée ou que vous partez en vacances, appuyez sur le bouton ⏻ de l'unité principale pour couper l'alimentation ou débranchez le cordon d'alimentation de la prise murale.

## Démarrer la lecture

- 1 Appuyez sur la touche de sélection de la source d'entrée (CD, RECORDER, NETWORK, PHONO, AUX ou TUNER) pour la lecture.**
  - La source d'entrée souhaitée peut être sélectionnée directement.
  - Le témoin de la source d'entrée sélectionnée s'allume.

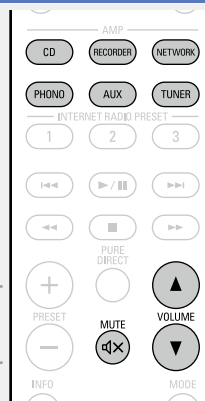

- 2 Lecture de la source sélectionnée.**

- 3 Réglez le VOLUME ▲▼.**

- 4 Réglez la tonalité à l'aide des touches BASS, TREBLE et BALANCE de l'unité principale.**

- Lorsque le bouton **VOLUME** de l'unité principale est réglé juste au-delà de la position "12 heures" (au-delà de la moitié), l'effet des réglages **BASS** et **TREBLE** diminue.
- Lorsque le bouton **VOLUME** de l'unité principale est réglé au maximum ou tourné complètement dans le sens des aiguilles d'une montre, **BASS** et **TREBLE** ne peuvent plus être réglés.

- 5 Si vous n'avez pas besoin de régler la tonalité, appuyez sur SOURCE DIRECT.**

- Si la touche est enfoncée, "■ON", les signaux ne passent pas par le circuit de réglage de tonalité (graves, aigus et balance), ce qui permet une meilleure qualité de son lors de la lecture.
- Si la touche n'est pas enfoncée, "■OFF", vous pouvez régler le son selon vos préférences.

- 6 Appuyez sur MUTE ⏻ pour couper le son.**  
L'indicateur d'alimentation de l'unité principale clignote en rouge.

- Enfoncez à nouveau pour restaurer le son.

Vous pouvez aussi effectuer l'opération suivante pour sélectionner une source d'entrée.

### Utilisation de la molette de l'appareil

Tournez **INPUT SELECTOR**.

- Sélectionnez **INPUT SELECTOR** pour choisir la source d'entrée, comme indiqué ci-dessous.

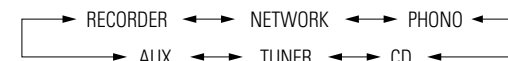

## Réglage de la tonalité (LOUDNESS)

Lorsque le volume est bas et que vous réglez LOUDNESS sur "■ON", les basses et les aigus, difficiles à entendre lorsque le volume est bas, sont renforcés pour que vous puissiez bénéficier d'un son plus naturel.

Appuyez sur **LOUDNESS** sur l'appareil principal.

- Remettez le bouton sur la position "■OFF" pour revenir aux réglages d'origine.

## Installation des enceintes (PMA-720AE uniquement)

Appuyez sur **SPEAKERS A** ou **B** sur l'appareil principal.

- Lorsque A (ou B) est réglé sur "■ON", le son sort des enceintes connectées aux bornes de sortie A (ou B).
- Lorsque A et B sont tous deux réglés sur "■ON", le son sort des enceintes connectées aux bornes de sortie A et B.
- Lorsque A et B sont tous deux réglés sur "■OFF", aucun son ne sort des enceintes. Procédez à ce réglage lorsque vous utilisez des écouteurs.

## Utilisation d'écouteurs

Branchez les écouteurs dans la prise **PHONES**.

La sortie enceintes est désactivée lorsque les écouteurs sont branchés (PMA-520AE uniquement).

### REMARQUE

Afin d'éviter toute perte auditive, ne pas augmenter excessivement le niveau du volume lors de l'utilisation du casque.

## Démarrer l'enregistrement

**1** Appuyez sur la touche de sélection de la source d'entrée (**CD, NETWORK, PHONO, AUX ou TUNER**) à enregistrer.

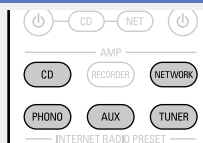

**2** Réglez l'enregistreur en mode enregistrement.

**3** Démarrez la lecture de la source à enregistrer.

## Réglage du mode veille automatique

Lorsque cet appareil n'est pas utilisé pendant 30 minutes, il passe automatiquement en mode veille.

- Le réglage par défaut est sur "Marche".

Maintenez **AMP POWER**  appuyé pendant au moins 5 secondes.

- Le mode veille automatique passe de Arrêt à Marche.
- Le témoin d'alimentation indique l'activation ou la désactivation (Marche/Arrêt) du mode veille automatique pendant la veille, comme illustré ci-dessous.

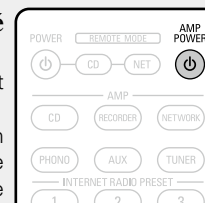

Mode veille automatique "Arrêt" "Allumé en rouge" ↔ Mode veille automatique "Marche" "Éteint"

- Le témoin d'alimentation clignote en rouge pendant le réglage du mode veille automatique.



Si vous réglez le mode veille automatique quand l'appareil est sur Arrêt, celui-ci passe en mode veille dès la fin du réglage du mode veille automatique.

## Informations

---

Dans ce chapitre figurent des informations diverses concernant cet appareil.  
N'hésitez pas à les consulter en cas de besoin.

- **Nomenclature et fonctions**  [page 13](#)
- **Dépistage des pannes**  [page 18](#)
- **Spécifications**  [page 19](#)

# Nomenclature et fonctions

Pour les touches qui ne sont pas décrites ici, lire la page indiquée entre parenthèses ( ).

## Panneau avant

### □ PMA-720AE

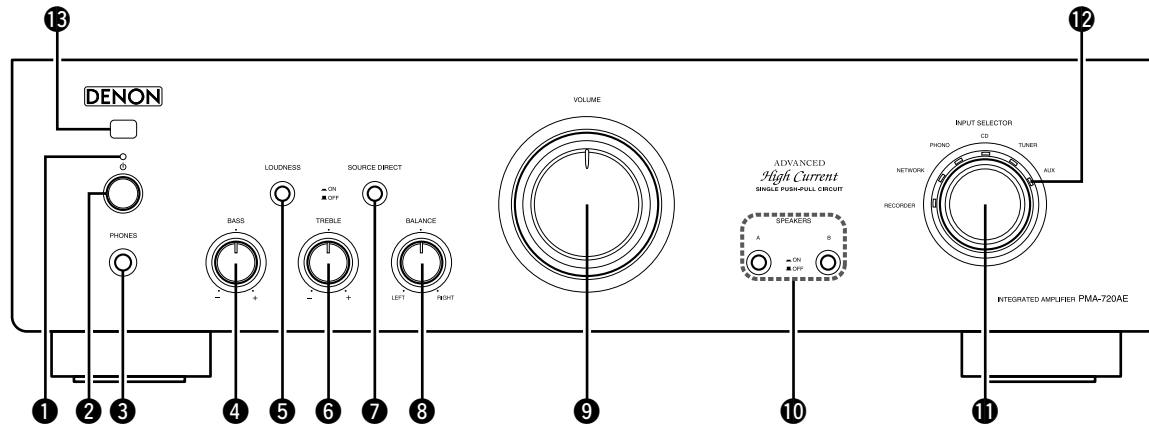

### □ PMA-520AE

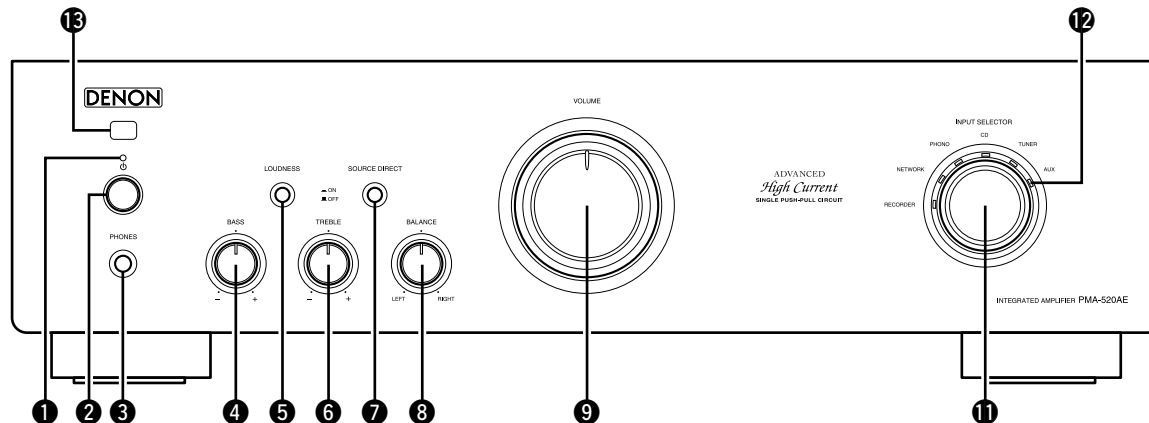

- ❶ **Témoin principal** ..... (10)  
Indique l'état de l'appareil comme suit :
  - Pendant quelques secondes après avoir mis l'appareil sous tension ..... Rouge (clignotant)
  - Alimentation "Marche" ..... Vert
  - Mute ..... Rouge (clignotant)
  - Veille ..... Rouge
  - Alimentation "Arrêt" ..... Arrêt
- ❷ **Interrupteur principal (⏻)** ..... (10)
- ❸ **Prise de casque audio (PHONES)** ..... (11)
- ❹ **Commande BASS** ..... (10)
- ❺ **Interrupteur LOUDNESS** ..... (11)
- ❻ **Commande TREBLE** ..... (10)
- ❼ **Interrupteur SOURCE DIRECT** ..... (10)
- ❽ **Commande BALANCE** ..... (10)
- ❾ **Commande VOLUME** ..... (10)
- ❿ **Interrupteurs SPEAKERS A/B** ..... (10)
- ⓫ **Molette INPUT SELECTOR** ..... (10)
- ⓬ **Témoin d'entrée** ..... (10)
- ⓭ **Capteur de télécommande** ..... (17)

#### REMARQUE

Les fonctions ❹, ❻ et ❽ ne sont disponibles que lorsque le commutateur **SOURCE DIRECT** est réglé sur "■ OFF".



# Panneau arrière

## □ PMA-720AE

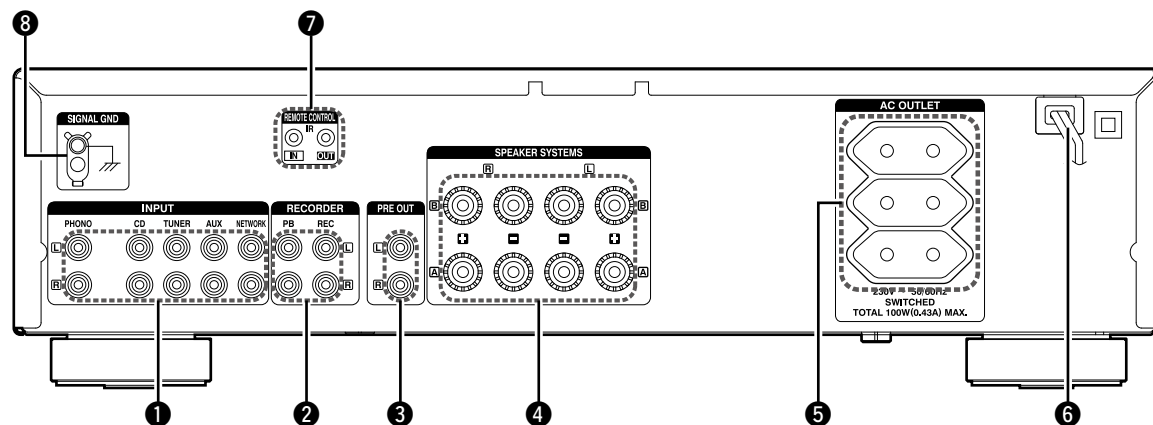

- ① Connecteurs d'entrée (INPUTS) ..... (4)
- ② Connecteurs entrée/sortie (enregistrements) (RECORDER) ..... (10)
- ③ Bornes PRE OUT ..... (7)
- ④ Bornes des systèmes d'enceintes (SPEAKER SYSTEMS) ..... (4)
- ⑤ Sortie CA ..... (8)
- ⑥ Cordon d'alimentation ..... (8)
- ⑦ Prises REMOTE CONTROL  
Prise d'extension pour une utilisation future.
- ⑧ Borne SIGNAL GND (terre) ..... (7)

### REMARQUE

- Cette borne n'est pas une prise de terre de sécurité.
- La borne SIGNAL GND de cet appareil n'est pas une connexion terrestre sûre. Connectez-la pour réduire le bruit lorsqu'il est excessif. Veuillez remarquer qu'en fonction de la platine tourne-disque, connecter la ligne terrestre peut avoir l'effet inverse d'augmenter le niveau de bruit. Dans ce cas, il est inutile de connecter la ligne terrestre.

## □ PMA-520AE

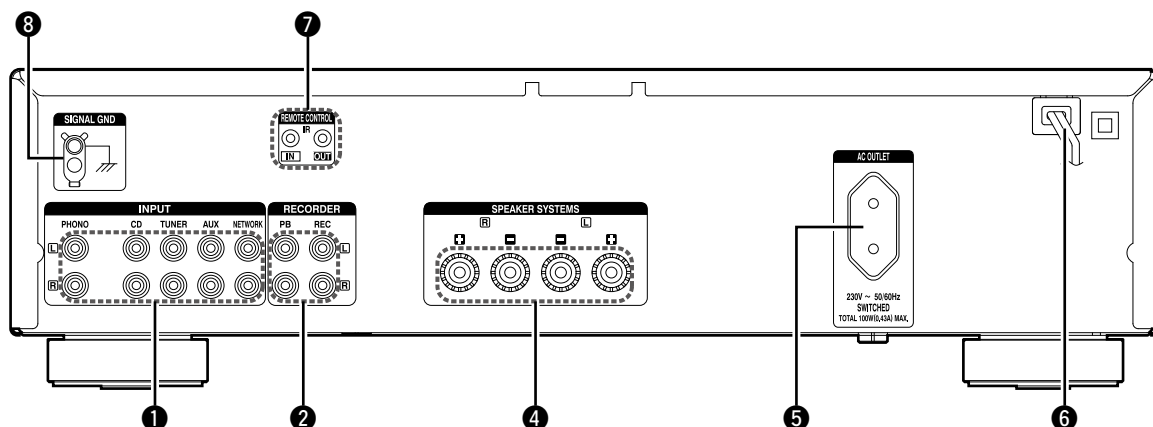

# Télécommande

Ce chapitre explique les touches utilisées pour lire chaque source.

## Fonctionnement de AMP

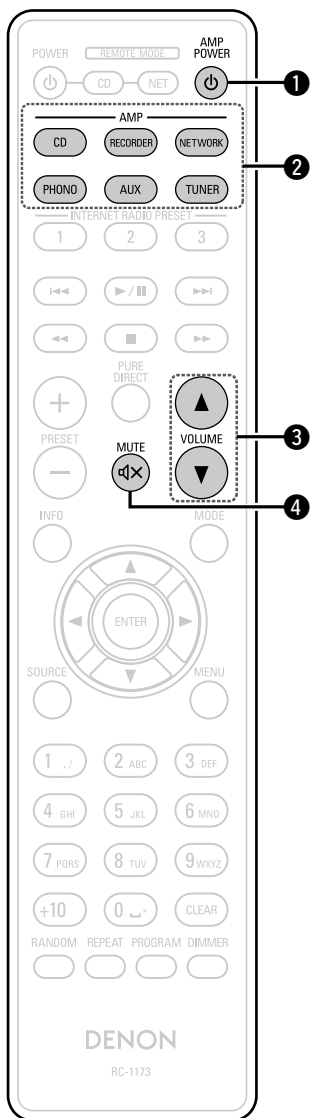

- ❶ Touche AMP POWER (⏻) ..... (10)
- ❷ Touches de sélection de la source d'entrée (AMP) ..... (10)
- ❸ Touches VOLUME (▲▼) ..... (10)
- ❹ Touche de mise en sourdine (MUTE) (🔇) ..... (10)

## Fonctionnement du CD

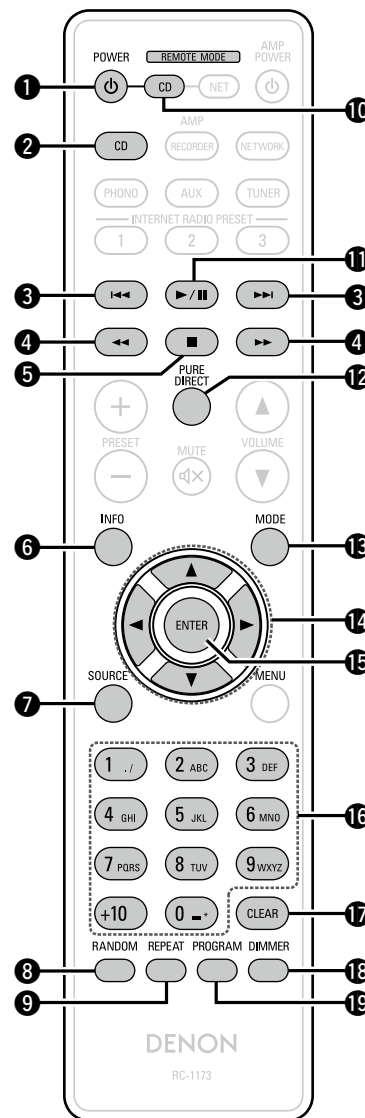

- ❶ Touche POWER (⏻)
- ❷ Touches de sélection de la source d'entrée (CD)
- ❸ Touches Retour rapide/Avance rapide (⏮, ⏭)
- ❹ Touches d'avance rapide/de retour rapide (⏩, ⏪)
- ❺ Touche Arrêt (■)
- ❻ Touche Information (INFO)
- ❼ Touche SOURCE
- ❽ Touche RANDOM
- ❾ Touche REPEAT
- ❿ Touche de sélection du mode distant (CD)
- ⓫ Touche ▶/⏸
- ⓬ Touche PURE DIRECT
- ⓭ Touche MODE
- ⓮ Touches curseurs (▲▼◀▶)
- ⓯ Touche ENTER
- ⓰ Touches numérotées (0 - 9, +10)
- ⓱ Touche CLEAR
- ⓲ Touche DIMMER
- ⓳ Touche PROGRAM

### ❑ Changer de mode distant

Pour faire fonctionner le CD, appuyez sur **CD** pour faire passer la télécommande en mode CD.  
 • **CD** s'allume pendant environ deux secondes.



Faites fonctionner l'amplificateur à l'aide de la touche amplificateur même si la télécommande est en mode CD.

## Fonctionnement de NETWORK

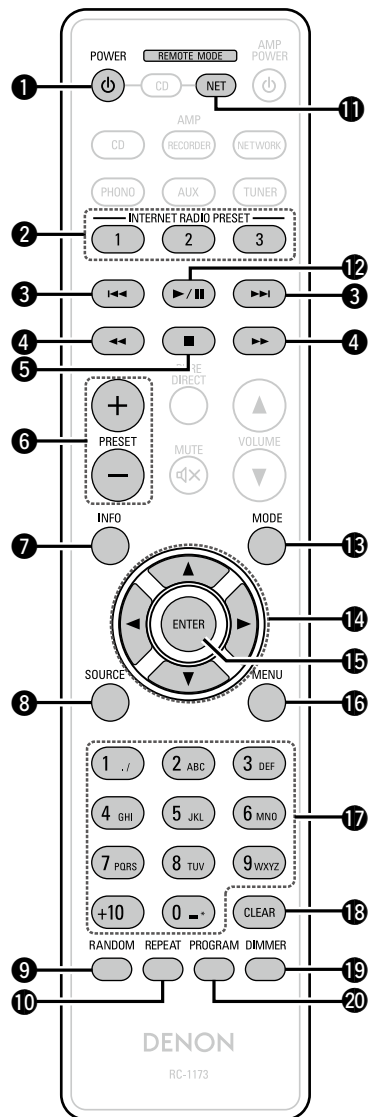

- ❶ Touche POWER (⏻)
- ❷ Touches INTERNET RADIO STATION (1 – 3)
- ❸ Touches Retour rapide/Avance rapide (⏮, ⏭)
- ❹ Touches d'avance rapide/de retour rapide (⏪, ⏩)
- ❺ Touche Arrêt (■)
- ❻ Touches PRESET (+, -)
- ❼ Touche Information (INFO)
- ❽ Touche SOURCE
- ❾ Touche RANDOM
- ❿ Touche REPEAT
- ⓫ Touche de sélection du mode distant (NET)
- ⓬ Touche ▶/||
- ⓭ Touche MODE
- ⓮ Touches curseurs (△▽◀▶)
- ⓯ Touche ENTER
- ⓰ Touche MENU
- ⓱ Touches numérotées (0 – 9, +10)
- ⓲ Touche CLEAR
- ⓳ Touche DIMMER
- ⓴ Touche PROGRAM

### Changer de mode distant

Pour faire fonctionner le réseau, appuyez sur **NET** pour faire passer la télécommande en mode NETWORK.

- **NET** s'allume pendant environ deux secondes.



Faites fonctionner l'amplificateur à l'aide de la touche amplificateur même si la télécommande est en mode NETWORK.

## Insertion des piles

- 1 Poussez le couvercle arrière dans le sens de la flèche et retirez-le.
- 2 Insérez correctement les deux piles comme indiqué par les marques situées dans le compartiment des piles.

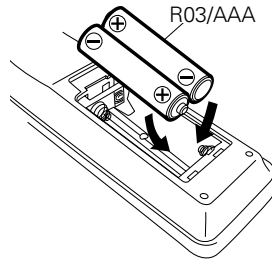
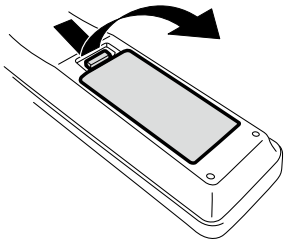

- 3 Remettez le couvercle en place.

### REMARQUE

- Insérez les piles spécifiées dans la télécommande.
- Remplacez les piles si l'appareil ne fonctionne pas même lorsque la télécommande est actionnée à proximité. (Les piles fournies ne servent qu'aux opérations de vérification. Remplacez-les par des piles neuves sans attendre.)
- Lorsque vous insérez les piles, assurez-vous de les placer dans le bon sens, en respectant les marques ⊕ et ⊖ qui figurent dans le compartiment à piles.
- Pour éviter un endommagement de la télécommande ou une fuite du liquide des piles :
  - Ne pas mélanger piles neuves et anciennes.
  - Ne pas utiliser deux types de piles différents.
  - Ne pas essayer de charger de piles sèches.
  - Ne pas court-circuiter, démonter, chauffer ou brûler les piles.
  - Ne placez pas la pile dans un endroit exposé à la lumière directe du soleil ou dans des endroits présentant des températures extrêmement élevées, par exemple près d'un radiateur.
- En cas de fuite du liquide de pile, essayez soigneusement l'intérieur du compartiment avant d'insérer de nouvelles piles.
- Ôtez les piles de la télécommande si vous ne l'utilisez pas pendant longtemps.
- Veuillez vous débarrasser des piles usagées conformément aux lois locales relatives à la mise au rebut des piles.
- La télécommande risque de ne pas fonctionner correctement en cas d'utilisation de piles rechargeables.

## Portée de la télécommande

Pointez la télécommande vers le capteur de télécommande de l'unité.

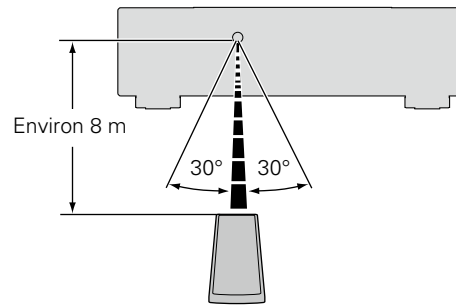

### REMARQUE

- L'appareil ou la télécommande risque de fonctionner incorrectement si le capteur de la télécommande est exposé directement à la lumière du soleil, à une lumière artificielle puissante émise par une lampe fluorescente de type inverseur ou à une lumière infrarouge.
- Lors de l'utilisation d'appareils vidéo 3D transmettant des ondes radio (signaux infrarouges, etc.) entre divers appareils (moniteur, lunettes 3D, émetteur 3D, etc.), il se peut que la télécommande ne fonctionne pas en raison d'interférences occasionnées par de telles ondes. Si tel est le cas, ajustez l'orientation et la distance de la transmission 3D de chaque appareil, puis vérifiez si le fonctionnement de la télécommande est toujours affecté par les ondes.

## Explication des termes

### C

#### Circuit de protection

Cette fonction est destinée à prévenir les dommages aux composants sur secteur lorsqu'une anomalie, surcharge ou surtension par exemple, survient pour une raison quelconque.

Dans cet appareil, le témoin d'alimentation clignote et l'appareil passe en mode veille lorsqu'une anomalie se produit.

#### Connexion à double câblage (PMA-720AE uniquement)

Cette méthode de connexion d'une enceinte en utilisant deux câbles d'enceinte permet de transmettre séparément les signaux des aigus et ceux des basses.

Cela permet une lecture en réduisant au minimum les interférences entre les enceintes gamme basse et gamme élevée.

### I

#### Impédance des enceintes

Cela représente la résistance nominale exacte du jeu d'enceintes en courant alternatif et cette valeur s'exprime en ohms.

Plus l'impédance est faible, plus la sortie est importante. Cependant, cela augmente la charge de l'amplificateur. Utilisez des enceintes dont l'impédance est supportée par cet appareil.

### S

#### Source direct

Il devient possible d'obtenir une lecture avec une plus grande fidélité car les signaux d'entrée audio sont sortis ignorant les circuits de contrôle de la qualité audio (basses/aigus/balance).

# Dépistage des pannes

En cas de problème, vérifiez d'abord les éléments suivants:

**1 Les connexions sont-elles correctes ?**

**2. Avez-vous suivi les instructions du manuel ?**

**3 Les autres composants fonctionnent-ils correctement ?**

Si l'appareil ne fonctionne pas correctement, vérifiez les points énumérés dans le tableau ci-dessous. Si le problème persiste, il s'agit peut-être d'un dysfonctionnement.

Dans ce cas, débranchez immédiatement le cordon d'alimentation et contactez votre revendeur.

Symptôme	Cause	Mesure	Page
Lorsque l'appareil est sous tension, l'indicateur d'alimentation ne s'allume pas et aucun son n'est émis.	<ul style="list-style-type: none"> <li>La prise du cordon d'alimentation n'est pas totalement enfoncée.</li> </ul>	<ul style="list-style-type: none"> <li>Vérifiez que le cordon est inséré fermement dans la prise d'alimentation murale.</li> </ul>	<a href="#">8</a>
L'alimentation s'interrompt brutalement pendant l'utilisation de l'appareil, l'indicateur d'alimentation clignote en rouge par intervalles d'environ 1 seconde.	<ul style="list-style-type: none"> <li>Le circuit de protection s'active selon la température dans les parties internes de l'appareil.</li> </ul>	<ul style="list-style-type: none"> <li>Veillez couper l'alimentation une fois, et la réactiver une fois la température suffisamment descendue.</li> <li>Réinstallez l'appareil dans un endroit correctement ventilé.</li> </ul>	<a href="#">5</a> <a href="#">5</a>
L'alimentation s'interrompt brutalement pendant l'utilisation de l'appareil, l'indicateur d'alimentation clignote en rouge par intervalles d'environ 0,5 seconde.	<ul style="list-style-type: none"> <li>Vous utilisez une enceinte dont l'impédance n'est pas supportée par cet appareil.</li> <li>Le circuit de protection a été activé car les fils de câbles d'enceinte différents se sont touchés, ou un fil s'est échappé de la borne et touche le panneau arrière de l'appareil.</li> </ul>	<ul style="list-style-type: none"> <li>Veillez utiliser les enceintes ayant l'impédance appropriée.</li> <li>Débranchez le cordon d'alimentation, puis torsadez fermement les fils ou reformez les extrémités, etc. Effectuez de nouveau le branchement.</li> </ul>	<a href="#">5</a> <a href="#">4</a>
Même avec l'alimentation, le témoin d'alimentation clignote en rouge toutes les 0,5 secondes environ.	<ul style="list-style-type: none"> <li>Le circuit amplificateur de l'appareil est défaillant.</li> </ul>	<ul style="list-style-type: none"> <li>Coupez l'alimentation et contactez le conseiller du service DENON.</li> </ul>	–

Symptôme	Cause	Mesure	Page
L'indicateur d'alimentation s'allume mais aucun son n'est émis.	<ul style="list-style-type: none"> <li>Les câbles des enceintes ne sont pas bien branchés.</li> <li>L'appareil que vous souhaitez écouter n'a pas été sélectionné.</li> <li>La commande du volume est réglée au minimum.</li> <li>Le câble d'entrée n'est pas bien branché.</li> </ul>	<ul style="list-style-type: none"> <li>Connectez correctement.</li> <li>Assurez-vous que la bonne entrée a été sélectionnée.</li> <li>Amenez à un niveau approprié.</li> <li>Connectez correctement.</li> </ul>	<a href="#">5, 6</a> <a href="#">10</a> <a href="#">10, 13</a> <a href="#">13</a>
Le son ne sort que du haut-parleur droit ou gauche.	<ul style="list-style-type: none"> <li>Les câbles des enceintes ne sont pas bien branchés.</li> <li>Le câble d'entrée n'est pas bien branché.</li> <li>La balance droite/gauche est mal réglée.</li> </ul>	<ul style="list-style-type: none"> <li>Connectez correctement.</li> <li>Connectez correctement.</li> <li>Ajustez la balance appropriée à l'aide du bouton de contrôle de la balance.</li> </ul>	<a href="#">4, 5, 6</a> <a href="#">5, 6</a> <a href="#">10</a>
Pour le son en stéréo, les positions des instruments sont inversées gauche/droite.	<ul style="list-style-type: none"> <li>Les connexions des enceintes ou des câbles d'entrée sont inversées.</li> </ul>	<ul style="list-style-type: none"> <li>Vérifiez les connexions pour vous assurer que le côté gauche est connecté au gauche et le côté droit au droit.</li> </ul>	<a href="#">5, 6</a>
Un bourdonnement se fait entendre lors de la lecture de disques.	<ul style="list-style-type: none"> <li>Le fil de terre du lecteur n'est pas branché.</li> <li>Les câbles ne sont pas bien connectés aux bornes PHONO.</li> <li>Interférences de la télé ou d'un magnétoscope à proximité du lecteur.</li> </ul>	<ul style="list-style-type: none"> <li>Connectez correctement.</li> <li>Connectez correctement.</li> <li>Essayez de changer la position dont les périphériques sont installés.</li> </ul>	<a href="#">7</a> <a href="#">7</a> –
Un ronronnement se fait entendre lors de la lecture si le volume est trop élevé.	<ul style="list-style-type: none"> <li>Le lecteur et les enceintes sont trop près les uns des autres.</li> <li>Les vibrations des enceintes sont transmises au lecteur par le sol.</li> </ul>	<ul style="list-style-type: none"> <li>Installez le lecteur et les enceintes aussi loin que possible les uns des autres.</li> <li>Servez-vous de coussins, etc., pour absorber les vibrations des enceintes.</li> </ul>	– –
Le son est déformé pendant la lecture.	<ul style="list-style-type: none"> <li>La pression de l'aiguille est incorrecte.</li> <li>Il y a de la poussière sur le bout de l'aiguille.</li> <li>La cellule est défectueuse.</li> </ul>	<ul style="list-style-type: none"> <li>Ajustez la pression de l'aiguille.</li> <li>Vérifiez le bout de l'aiguille.</li> <li>Remplacez la cellule.</li> </ul>	– – –

# Spécifications

## ❑ PMA-720AE

### ❑ Partie amplificateur de puissance

<b>Puissance nominale:</b>	Lecteur 2 canaux (CD → SP OUT) 50 W + 50 W (8 Ω, 20 Hz – 20 kHz, T.H.D. 0,07 %)
<b>Puissance dynamique:</b>	85 W + 85 W (4 Ω, DIN, 1 kHz, T.H.D. 0,7 %)
<b>Distorsion harmonique totale:</b>	0,01 % (Puissance nominale: –3 dB), 8 Ω, 1 kHz
<b>Bornes de sortie:</b>	Enceinte A ou B: 4 – 16 Ω A + B: 8 – 16 Ω Convient aux casques/casques stéréo

### ❑ Pré-amplificateur

<b>Sortie PREOUT:</b>	0.7V
<b>Sortie amplificateur égaliseur: (Bornes PRE OUT)</b>	150 mV
<b>Sensibilité d'entrée / Impédance d'entrée:</b>	PHONO (MM): 2,5 mV/47 kΩ CD, TUNER, AUX, Réseau, RECORDER: 110 mV / 30 kΩ (SOURCE DIRECT ARRÊT) 110 mV / 16 kΩ (SOURCE DIRECT ACTIVEE)

**Variation RIAA:** PHONO (MM): 20 Hz – 20 kHz ±0.5 dB

### ❑ Performance générale

<b>S/B (IHF-A chargée):</b>	PHONO (MM): 86 dB (Lorsque les bornes d'entrée sont court-circuitées, signal d'entrée 5 mV) CD, TUNER, AUX, Réseau, RECORDER: 107 dB (bornes d'entrée court-circuitées)
<b>Contrôle de la tonalité:</b>	BASS: 100 Hz ±8 dB TREBLE: 10 kHz ±8 dB
<b>Intensité:</b>	100 Hz +6 dB, 10 kHz: +6 dB

### ❑ Général

<b>Alimentation:</b>	CA 230 V, 50/60 Hz
<b>Consommation:</b>	200 W
<b>Consommation électrique en mode veille:</b>	0,3 W
<b>Prises d'alimentation:</b>	3 prises commandées par interrupteur, capacité totale 100 W (0,43 A)

\* Pour des raisons d'amélioration, les caractéristiques et l'apparence sont susceptibles d'être modifiées sans avertissement préalable.

## ❑ PMA-520AE

### ❑ Partie amplificateur de puissance

<b>Puissance nominale:</b>	Lecteur 2 canaux (CD → SP OUT) 45 W + 45 W (8 Ω, 20 Hz – 20 kHz, T.H.D. 0,07 %) 70 W + 70 W (4 Ω, DIN, 1 kHz, T.H.D. 0,7 %)
<b>Puissance dynamique:</b>	70 W + 70 W (4 Ω, DIN, 1 kHz, T.H.D. 0,7 %)
<b>Distorsion harmonique totale:</b>	0,02 % (Puissance nominale: –3 dB), 8 Ω, 1 kHz
<b>Bornes de sortie:</b>	Enceintes: 4 – 16 Ω Convient aux casques/casques stéréo

### ❑ Pré-amplificateur

<b>Sortie amplificateur égaliseur: (Bornes PRE OUT)</b>	150 mV
<b>Sensibilité d'entrée / Impédance d'entrée:</b>	PHONO (MM): 2,5 mV / 47 kΩ CD, TUNER, AUX, Réseau, RECORDER: 110 mV / 30 kΩ (SOURCE DIRECT OFF) 110 mV / 16 kΩ (SOURCE DIRECT ON)
<b>Variation RIAA:</b>	PHONO (MM): 20 Hz – 20 kHz ±0.5 dB

### ❑ Performance générale

<b>S/B (IHF-A chargée):</b>	PHONO (MM): 84 dB (Lorsque les bornes d'entrée sont court-circuitées, signal d'entrée 5 mV) CD, TUNER, AUX, Réseau, RECORDER: 105 dB (bornes d'entrée court-circuitées)
<b>Contrôle de la tonalité:</b>	BASS: 100 Hz ±8 dB TREBLE: 10 kHz ±8 dB
<b>Intensité:</b>	100 Hz +6 dB, 10 kHz: +6 dB

### ❑ Général

<b>Alimentation:</b>	CA 230 V, 50/60 Hz
<b>Consommation:</b>	185 W
<b>Consommation électrique en mode veille:</b>	0,3 W
<b>Prise d'alimentation:</b>	1 prise commandée par interrupteur, capacité totale 100 W (0,43 A)

\* Pour des raisons d'amélioration, les caractéristiques et l'apparence sont susceptibles d'être modifiées sans avertissement préalable.

## Index

<b>B</b>	
BALANCE .....	13
BASS .....	13
<b>C</b>	
Câble	
Câble audio .....	4
Câble d'enceinte .....	4
Câble d'enceinte .....	4
Câbles utilisés pour les connexions .....	4
Circuit de protection .....	5, 17
Connexion	
Cordon d'alimentation .....	8
Enceintes .....	4
Enregistreur .....	8
Lecteur .....	7
Prises PRE OUT (PMA-720AE uniquement) .....	7
Cordon d'alimentation .....	8
<b>D</b>	
Double câblage .....	6, 17
<b>I</b>	
Impédance des enceintes .....	5, 17
INPUT SELECTOR .....	10
<b>L</b>	
LOUDNESS .....	11
<b>M</b>	
Mode veille automatique .....	11
Muet .....	10
<b>P</b>	
Piles .....	17
<b>R</b>	
Réglage de la tonalité .....	10
<b>S</b>	
Source direct .....	17
SOURCE DIRECT .....	10
SPEAKERS A/B .....	13

<b>T</b>	
Télécommande .....	15
TREBLE .....	13
<b>V</b>	
VOLUME .....	13

## Dimensions

