

Panasonic®

Operating Instructions
Bedienungsanleitung
Gebruiksaanwijzing
Mode d'emploi
Istruzioni operative
Instrucciones de funcionamiento

Toaster (Household Use)
Toaster (Hausgebrauch)
Broodrooster (voor huishoudelijk gebruik)
Grille-pain (usage domestique)
Tostapane (utilizzo domestico)
Tostadora (uso doméstico)

Model No. **NT-ZP1**
NT-DP1



NT-ZP1

English

Deutsch

Nederlands

Français

Italiano

Español

Panasonic®

Operating Instructions
Bedienungsanleitung
Gebruiksaanwijzing
Mode d'emploi
Istruzioni operative
Instrucciones de funcionamiento

Toaster (Household Use)
Toaster (Hausgebrauch)
Broodrooster (voor huishoudelijk gebruik)
Grille-pain (usage domestique)
Tostapane (utilizzo domestico)
Tostadora (uso doméstico)

Model No. **NT-ZP1**
NT-DP1



NT-ZP1

English

Deutsch

Nederlands

Français

Italiano

Español

Contents

	Page
Safety Precautions	4
Important Information	10
Parts Names and Handling Instructions	11
How to Use	12
How to Clean	14
Troubleshooting	14
Specifications	15

Thank you for purchasing the Panasonic product.

- This product is intended for household use only.
- Please read these instructions carefully to use the product correctly and safely.
- Before using this product **please give your special attention to "Safety Precautions" (Page 4~10)**.
- Please keep this Operating Instructions for future use.

Inhaltsverzeichnis

	Seite
Sicherheitsvorkehrungen	16
Wichtige Informationen	22
Teilenamen und Bedienungsanleitung	23
Bedienung	24
Reinigung	26
Fehlerbehebung	26
Technische Daten	27

Wir danken Ihnen für den Kauf des Panasonic-Produkts.

- Dieses Produkt ist nur für den Haushaltsgebrauch vorgesehen.
- Bitte lesen Sie sorgfältig diese Anleitung, um einen korrekten und sicheren Betrieb der Maschine zu gewährleisten.
- Bevor Sie dieses Produkt verwenden, **lesen Sie sich bitte aufmerksam die „Sicherheitsvorkehrungen“ (Seite 16–22) durch.**
- Bitte bewahren Sie diese Bedienungsanleitung für eine spätere Verwendung auf.

Inhoud

	Pagina
Veiligheidsmaatregelen	28
Belangrijke informatie	34
Onderdeelnamen en bedieningsinstructies	35
De machine gebruiken	36
De machine schoonmaken	38
Problemen oplossen	38
Specificaties	39

Hartelijk dank voor uw aankoop van de Panasonic product.

- Dit product is alleen bestemd voor huishoudelijk gebruik.
- Lees deze handleiding zorgvuldig door om het apparaat juist en veilig te gebruiken.
- Voordat u dit product gebruikt, **schenk speciaal aandacht aan de “Veiligheidsmaatregelen” (Pagina 28~34)**.
- Bewaar deze gebruiksaanwijzing voor toekomstig gebruik.

Table des matières

	Page
Consignes de sécurité	40
Information importante	46
Nom des pièces et consignes de manipulation	47
Mode d'emploi	48
Nettoyage	50
Problèmes et solutions	50
Spécifications	51

Nous vous remercions d'avoir choisi le produit Panasonic.

- Ce produit est destiné aux particuliers uniquement.
- Veuillez lire attentivement ces consignes afin d'utiliser la machine à café de manière correcte et sécurisée.
- Avant d'utiliser ce produit, **veuillez porter une attention toute particulière à la section intitulée "Consignes de sécurité" (Page 40~46)**.
- Veuillez conserver ce mode d'emploi pour référence ultérieure.

Indice

	Pagina
Precauzioni di sicurezza	52
Informazioni importanti	58
Nomi dei componenti e istruzioni per l'uso	59
Modalità d'uso	60
Pulizia della macchina	62
Risoluzione dei problemi	62
Specifiche	63

Grazie per aver acquistato il prodotto Panasonic.

- Questo prodotto è destinato esclusivamente a un uso domestico.
- Leggere attentamente queste istruzioni per utilizzare l'apparecchio in modo corretto e sicuro.
- Prima di utilizzare questo prodotto **prestare particolare attenzione alle "Precauzioni di sicurezza" (Page 52~58)**.
- Conservare queste istruzioni operative per la consultazione in futuro.

Índice

	Página
Precauciones de seguridad	64
Información importante	70
Nombres de las piezas e instrucciones de uso	71
Modo de uso	72
Limpieza	74
Resolución de problemas	74
Especificaciones	75

Gracias por comprar el producto de Panasonic.



- Este producto se ha diseñado exclusivamente para un uso doméstico.
- Lea atentamente estas instrucciones para utilizar el aparato de forma correcta y segura.
- Antes de utilizar este producto, **preste especial atención a las "Precauciones de seguridad" (páginas 64~70)**.
- Conserve estas instrucciones de funcionamiento para su uso en el futuro.

Safety Precautions



Please make sure to follow these instructions.

In order to prevent accidents or injuries to the user, other people, and damage to property, please follow the instructions below.

■ The following charts indicate the degree of damage caused by wrong operation.

 WARNING: Indicates serious injury or death.
 CAUTION: Indicates risk of injury or property damage.

■ The symbols are classified and explained as follows.

 This symbol indicates prohibition.
 This symbol indicates requirement that must be followed.

WARNING

 ● **Do not damage the mains lead or mains plug.**
Following actions are strictly prohibited. Modifying, touching on or placing near heating elements, bending, twisting, pulling, pulled over sharp edges, putting heavy objects on top, bundling the mains lead and carrying the appliance by the mains lead.
(It may cause electric shock, or fire due to short circuit.)

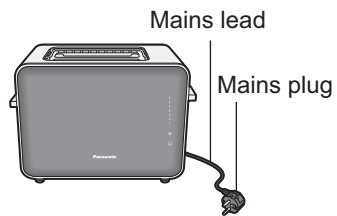

● **Do not use the appliance if the mains lead or mains plug is damaged or the mains plug is loosely connected to the household mains socket.**
(It may cause electric shock, or fire due to short circuit.)
→ If the supply cord is damaged, it must be replaced by the manufacturer, its service agent or similarly qualified person in order to avoid a hazard.

WARNING

- **Do not plug or unplug the mains plug with wet hands.**
(It may cause electric shock.)
 - Always ensure that hands are dry before handling the mains plug or switching on the appliance.

- **Make sure the voltage indicated on the label of the appliance is the same as your local supply.**
(It may cause electric shock or fire.)
Also avoid plugging other devices into the same household mains socket to prevent electrical over heating.
However, if you are connecting a number of mains plugs, make sure the total wattage does not exceed the rated wattage of the household mains socket.

- **Insert the mains plug firmly.**
(Otherwise It may cause electric shock and fire due to heat that may be generated around the mains plug.)



- **Clean the mains plug regularly.**
(Dust and moisture build-up on the mains plug may cause insufficient insulation, which may cause a fire.)
→ Unplug the mains plug, and wipe with a dry cloth.

- **Keep the mains lead out of reach of children. Do not let the mains lead hang over the edge of the table or worktop.**
(It may cause burns, injury or electric shock.)

Safety Precautions

Please make sure to follow these instructions.

WARNING

-  ● **Do not immerse the appliance in water or splash it with water.**
(It may cause electric shock, or fire due to short circuit.)
- **Do not disassemble, repair or modify this appliance.**
(It may cause fire, electric shock or injury.)
→ Consult the place of purchase or a Panasonic service centre.
- **Do not put your hands or metal utensils into the insertion slots.**
(It may cause electric shock.)
- **Do not insert any object in the gaps.**
(It may cause electric shock.)
 - Especially metal objects such as pins or wires
-  ● **This appliance can be used by children aged from 8 years and above and persons with reduced physical, sensory or mental capabilities, or lack of experience and knowledge if they have been given supervision or instruction concerning use of the appliance in a safe way and understand the hazards involved. Children shall not play with the appliance. Cleaning and user maintenance shall not be made by children unless they are older than 8 and supervised. Keep the appliance and its cord out of reach of children less than 8 years.**
(It may cause burns, injury or electric shock.)

WARNING

- **Always keep the children away from the appliance.**
(It may cause burns or injury.)
 - Children do not realise dangers that are likely to occur because of improper use of appliances.

- **Discontinue using the appliance immediately and unplug in the unlikely event that this appliance stops working properly.**
(It may cause smoking, fire, electric shock or burns.)
e.g. for abnormal or breaking down
 - The mains plug and the mains lead become abnormally hot.
 - The mains lead is damaged or the appliance power fails.
 - The main body is deformed, has visible damage or is abnormally hot.
 - The appliance keeps heating after power is turned off.
 - There is another abnormality or failure.→ Unplug the appliance immediately and consult the place of purchase or a Panasonic service centre for inspection or repair.

- **The bread may burn, therefore do not use the appliance near or below flammable material such as curtains.**
(It may cause fire.)

Safety Precautions

Please make sure to follow these instructions.

CAUTION

- ⊘ ● **Do not use the appliance for any purpose other than those described in these instructions.**
(It may cause burns or injury.)
 - Panasonic will not accept any liability if the appliance is subject to improper use, or failure to comply with these instructions.

- **Do not touch parts other than the operating controls as the appliance can become hot while it is in use and after toasting.**
The temperature of accessible surfaces may be high when the appliance is operating.
(The surfaces get hot during use which may cause a)
(burns.)

- **Do not put anything on or insert anything underneath the appliance.**
(It may cause discolouration, deformation, deterioration)
(or fire.)

- **Do not toast or warm up bread which has butter or jam on it.**
(It may cause fire.)

- **Do not toast other than the appropriate size of bread or deformed bread. (P.11)**
(It may cause fire or malfunction.)

CAUTION

- **Do not use the appliance on following places.**
 - On uneven surfaces, on non-heat-resistant carpet or table cloths etc.
(It may cause fire or injury.)
 - Places where it may be splashed with water or near a heat source.
(It may cause electric shock or electrical leakage.)
 - Near any open water such as bathtubs, sinks, or other containers.
(It may cause electric shock or electrical leakage.)
 - Near a wall or furniture.
(It may cause discolouration or deformation.)

- **Do not touch the appliance with wet hands.**
(It may cause electric shock.)

- **Make sure to hold the mains plug when unplugging the mains plug.**
Never pull on the mains lead.
(Otherwise It may cause electric shock, or fire due to short circuit.)

- **Always ensure the appliance is switched off and unplug the mains plug when the appliance is not in use, before moving and before cleaning.**
(Otherwise It may cause electric shock, or fire due to electric leakage.)

- **Place the appliance on a firm, dry, clean flat heatproof worktop.**
(Otherwise It may cause burns or injury.)

- **Beware not to be tripped over or get caught in the mains lead while in use.**
(Otherwise It may cause burns or injury.)

Safety Precautions

Please make sure to follow these instructions.

CAUTION

- **Pay attention to the appliance when it is in use.**
(It may cause fire.)
 - When leaving it, turn the power off.
- **Make sure the crumb tray is clean and set correctly when using the appliance.**
(It may cause fire or injury.)
- **Unplug and allow the appliance to cool down fully before cleaning and storing away.**
(It may cause burns.)
 - Do not move the appliance while it is hot.
- **Press down the toast lever only for toasting, never block it.**
(It may cause burns.)
- **Make sure to clean the appliance after every use.**
(Otherwise It may cause smoke or fire.)

Important Information

- Do not drop the appliance to avoid damaging it.
- Do not turn on the appliance for purposes other than toasting or warming up bread.
- Do not turn on the appliance if the insertion slots are covered with bread.
- Do not toast anything other than breads, for example pastries.
- This appliance is not intended to be operated by means of an external timer or separate remote-control system.
- Do not move the appliance by holding the levers, warming rack or insertion slots.

Parts Names and Handling Instructions

- The illustrations inside mainly show model NT-ZP1.
- Please remove the protection seals from the appliance before use.

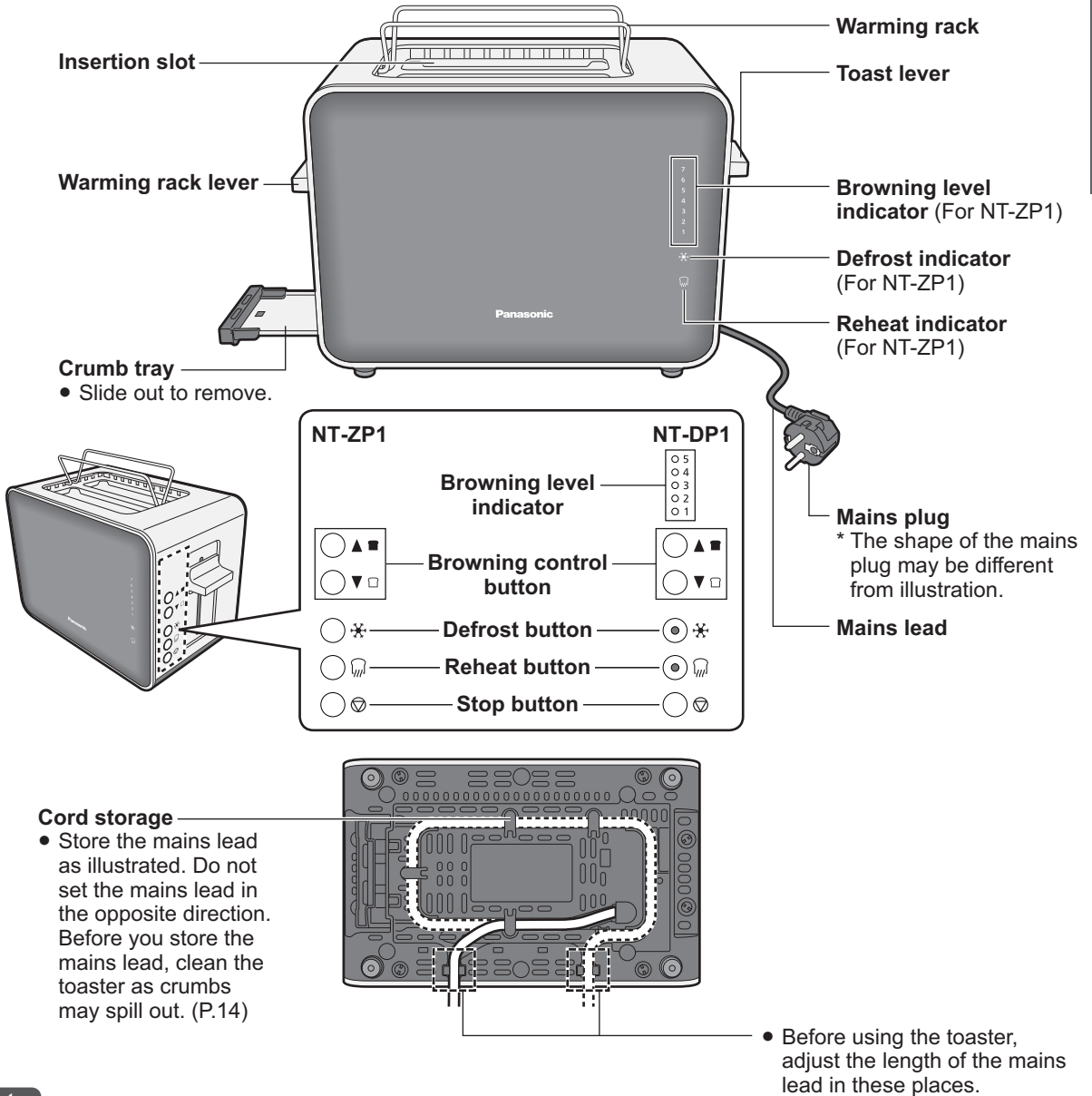

Note

- When using the toaster for the first time, there may be a small amount some smoke or smell. This will disappear with usage.

■ **Size of bread**

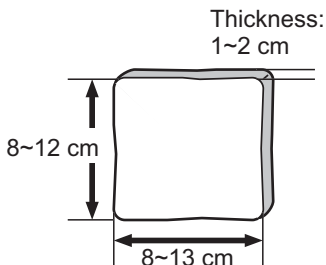

- Insert the bread with the longer side facing down.
- If the bread is too large, thick, thin or bread with uneven surfaces, it may get jammed or caught inside of the toaster.
- If the bread is too small, it may get caught inside of the toaster or pop it up.
- If bread gets jammed, unplug the toaster, let it cool, and carefully remove the bread. Otherwise it will keep toasting. Don't use anything sharp to remove the bread, you'll damage the heating elements.

How to Use ~Toasting bread~

1 Plug in and insert the slice(s) of bread into the insertion slots.

Note

- Make sure the crumb tray is clean and set in place correctly before plugging in.
- When toasting a slice of bread, use either insertion slot.

2 Lower the toast lever until it locks.

- The number of the selected level on the browning level indicator will light up until toasting is completed.
- After a period of time, the indicator starts flashing from level 1, and rises up the indicator as browning progresses, up to the selected level.
- The toast will pop up automatically. If the toast do not pop up fully, lift the toast lever up manually.

e.g. When it set on 4.

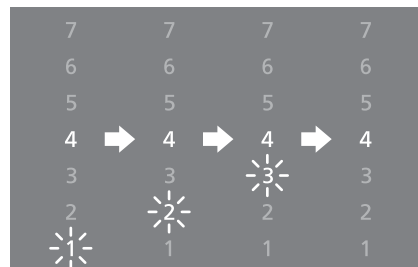

(Browning control range is from 1 to 5 on NT-DP1.)

■ To change toasting color.

The toaster memorises the previous setting. If you wish to change setting, press the browning control button shortly after following steps 1 and 2 in “Toasting bread”.

The browning level indicators will light up and change each time the button is pressed.

Note

- When toasting a single slice of bread, the colour will be darker than that when toasting two slices of bread.
- Toasting colour may vary depending on the thickness and type of bread, as well as the room temperature and humidity. (Dry bread browns faster than fresh bread.)



■ To toast frozen bread

Press the defrost button shortly after following steps 1 and 2 in “Toasting bread”.



■ To reheat toast

Press the reheat button shortly after following steps 1 and 2 in “Toasting bread”.



Note

- The browning control cannot be applied to the reheat function.

■ To cancel toasting or reheating bread

Press the stop button to cancel toasting bread. The toast lever will lift up and bread will pop up.



Note

- The defrost and reheat buttons light up when they are pressed. If the buttons are pressed again while light stayed on, the selected function will be canceled and toasting function will be activated.

~Warming up buns~

1 Plug in and lower the warming rack lever until it locks.

2 Place buns on top of the warming rack.

Note

- Do not place frozen, buttered, coated, iced or filled buns or aluminium foil.

3 Lower the toast lever and set the browning level on 1.

- The toaster will be turned off automatically.
- If the buns are not warm enough, repeat step 1 to 3.

Note

- Do not set browning level on level 2 or higher.

4 Remove the buns and lift the warming rack lever.

Note

- Beware of the warming rack and body, it is hot.

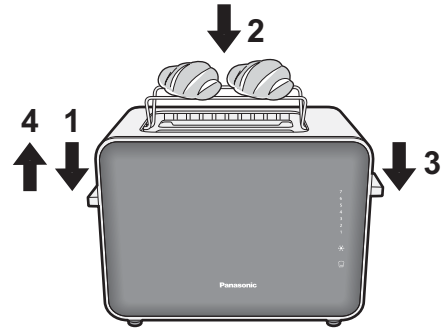

When toasting bread or warming buns consecutively

- When toasting bread or warming buns consecutively for more than 4 cycles, rest the toaster for more than 1 minute after each cycle.
- When toasting bread consecutively, toasting colour may vary slightly.

How to Clean

- Clean the appliance after every use.
- Unplug and make sure the appliance is cooled down completely.

Note

- Do not use benzine, thinner, alcohol, bleach, polishing powder, metal brush or nylon brush, otherwise the surface will be damaged.
- Do not wash in a dishwasher.

Interior

Shake the main body lightly to allow crumbs inside to fall onto the crumb tray.

To avoid breaking down.

- Do not turn upside-down and shake. (It may cause malfunction.)
- Do not insert any instruments into the insertion slots.

Exterior

Wipe with a well-wrung cloth.

Crumb Tray

Wash with diluted dish soap (neutral) and a soft sponge.

Troubleshooting

- Please check the following points before arranging for service.

Problem

Cause

The lever does not lock when it is lowered.

- The mains plug is not plugged in.
→ Plug it in firmly.
- Toasting bread consecutively.
→ When operating the toaster for more than 4 cycles, rest the toaster for more than 1 minute after each cycle.

The browning control, defrost and reheat buttons do not work.

- The toast lever is not lowered.
→ Select either button after lowering the toast lever.
- The browning control button does not work while reheating function is on.

Bread does not pop up after toasting is finished.

- The bread is deformed.
- The bread is too large or too small.
- The bread is too thick.
→ Lift the lever up manually.
Use the appropriate size of the bread. (P.11)

Toasting colour is too dark or too light.

- The browning control is not set appropriately.
- Toasting bread consecutively.
→ When operating the toaster for more than 4 cycles, rest the toaster for more than 1 minute after each cycle.

Specifications

	NT-ZP1	NT-DP1
Power supply	230 V ~ 50 - 60 Hz	
Power consumption	850 W	
Dimensions (W × D × H) (approx.)	29.8 × 16.0 × 19.5 cm	29.8 × 15.5 × 19.5 cm
Weight (approx.)	2.7 kg	2.0 kg
Length of the mains lead (approx.)	0.9 m	



Information on Disposal for Users of Waste Electrical & Electronic Equipment (private households)

This symbol on the products and/or accompanying documents means that used electrical and electronic products should not be mixed with general household waste.

For proper treatment, recovery and recycling, please take these products to designated collection points, where they will be accepted on a free of charge basis. Alternatively, in some countries you may be able to return your products to your local retailer upon the purchase of an equivalent new product.

Disposing of this product correctly will help to save valuable resources and prevent any potential negative effects on human health and the environment which could otherwise arise from inappropriate waste handling. Please contact your local authority for further details of your nearest designated collection point.

Penalties may be applicable for incorrect disposal of this waste, in accordance with national legislation.

For business users in the European Union

If you wish to discard electrical and electronic equipment, please contact your dealer or supplier for further information.

Information on Disposal in other Countries outside the European Union

This symbol is only valid in the European Union.

If you wish to discard this product, please contact your local authorities or dealer and ask for the correct method of disposal.

Sicherheitsvorkehrungen

Bitte befolgen Sie diese Anweisungen.

Um Unfälle oder Verletzungen des Benutzers und anderer Personen sowie Sachschäden zu vermeiden, befolgen Sie bitte die folgenden Anweisungen.

■ Die folgenden Symbole weisen auf das mögliche Ausmaß der Folgen unsachgemäßer Bedienung hin.

 **WARNUNG:** Weist auf die Möglichkeit schwerer Verletzungen oder Tod hin.

 **ACHTUNG:** Weist auf die Möglichkeit von Verletzungen oder Sachschäden hin.

■ Die Symbole werden wie folgt kategorisiert und erläutert:

 Dieses Symbol weist auf ein Verbot hin.

 Dieses Symbol weist auf eine erforderliche Anweisung hin, die befolgt werden muss.

WARNUNG

-  ● **Beschädigen Sie nicht das Netzkabel oder den Netzstecker.**
Sie dürfen auf keinen Fall das Netzkabel bzw. den Netzstecker modifizieren, auf oder an Heizkörper legen, knicken, verdrehen, über scharfe Kanten ziehen, durch schwere Gegenstände quetschen oder das Gerät am Netzkabel transportieren. (Es besteht Brand- und Stromschlaggefahr durch Kurzschluss.)
- **Verwenden Sie das Gerät nicht, wenn das Netzkabel oder der Netzstecker beschädigt ist bzw. der Netzstecker nur lose in der Steckdose steckt.**
(Es besteht Brand- und Stromschlaggefahr durch Kurzschluss.)
→ Wenn das Netzkabel beschädigt ist, muss es vom Hersteller, einem Servicemitarbeiter oder einer anderen qualifizierten Person ersetzt werden, um Gefahren zu vermeiden.

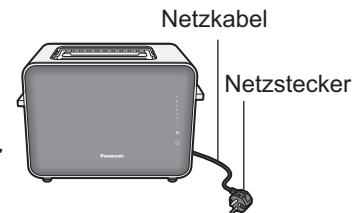

WARNUNG

-  ● **Lösen und befestigen Sie den Netzstecker nicht mit nassen Händen.**
(Es besteht Stromschlaggefahr.)
 - Achten Sie stets darauf, dass Ihre Hände trocken sind, bevor Sie den Netzstecker anfassen oder das Gerät einschalten.



-  ● **Prüfen Sie vor Inbetriebnahme, ob die Spannungsangabe auf dem Gerät mit der örtlichen Netzspannung übereinstimmt.**
(Es besteht Brand- und Stromschlaggefahr.)
Stecken Sie auch keine anderen Geräte in dieselbe Steckdose, um Überhitzung der Leitungen zu vermeiden.
Überprüfen Sie auf alle Fälle, wenn Sie mehrere Netzstecker anschließen, dass die Gesamtleistung die Nennleistung der Netzsteckdose nicht überschreitet.

- **Stecken Sie den Netzstecker fest in die Steckdose.**
(Andernfalls könnte es aufgrund der Hitze rund um den Netzstecker zum elektrischen Stromschlag oder sogar zu einem Brand kommen.)

- **Reinigen Sie den Netzstecker regelmäßig.**
(Staub und/oder Feuchtigkeit auf dem Netzstecker können zu verminderter Isolation führen, was wiederum einen Brand zur Folge haben kann.)
→ Ziehen Sie den Netzstecker aus der Steckdose und reinigen Sie ihn mit einem trockenen Tuch.

- **Machen Sie das Netzkabel für Kinder unzugänglich. Lassen Sie das Netzkabel nicht über die Tischkante oder Arbeitsfläche hängen.**
(Es besteht Verbrennungs-, Verletzungs- und Stromschlaggefahr.)

WARNUNG

-  ● **Tauchen Sie das Gerät nicht in Wasser und bespritzen Sie es nicht damit.**
(Es besteht Stromschlag- und Brandgefahr durch Kurzschluss.)
- **Sie dürfen das Gerät weder auseinanderbauen, noch reparieren oder modifizieren.**
(Es besteht Brand-, Stromschlag- und Verletzungsgefahr.)
→ Wenden Sie sich an den Verkäufer oder an ein Panasonic-Servicecenter.
- **Stecken Sie weder Ihre Hände noch Metallteile in die Toastschlitze.**
(Es besteht Stromschlaggefahr.)
- **Stecken Sie keine Gegenstände in die Schlitze des Geräts.**
(Es besteht Stromschlaggefahr.)
 - Insbesondere keine Metallgegenstände wie z. B. Stecknadeln oder Drähte.
-  ● **Dieses Gerät ist für Kinder ab 8 Jahre und Personen mit eingeschränkten physischen, sensorischen oder psychischen Fähigkeiten bzw. ohne jegliche Erfahrung oder Vorwissen nur dann geeignet, wenn eine angemessene Aufsicht oder ausführliche Anleitung zur Benutzung des Geräts sichergestellt wurde und sie die möglichen Gefahren kennen. Kinder dürfen nicht mit dem Gerät spielen. Die Reinigung und Wartung dürfen nicht von Kindern vorgenommen werden, es sei denn, sie sind älter als 8 Jahre und werden dabei beaufsichtigt. Bewahren Sie das Gerät und sein Netzkabel immer außerhalb der Reichweite von Kindern unter 8 Jahren auf.**
(Es besteht Verbrennungs-, Verletzungs- und Stromschlaggefahr.)

WARNUNG

- **Machen Sie das Gerät für Kinder stets unzugänglich.**
(Es besteht Verbrennungs- und Verletzungsgefahr.)
 - Kindern sind die Gefahren, die vom falschen Gebrauch eines Gerätes ausgehen, nicht bewusst.

- **Sollte das Gerät nicht mehr ordnungsgemäß funktionieren, verwenden Sie es nicht mehr und ziehen Sie den Netzstecker aus der Steckdose.**
(Es besteht die Gefahr von Rauchentwicklung, sowie Brand-, Stromschlag- und Verbrennungsgefahr.)
z. B. bei Fehlfunktionen oder Ausfall
 - Der Netzstecker und das Netzkabel werden ungewöhnlich heiß.
 - Das Netzkabel ist beschädigt oder die Stromversorgung ist ausgefallen.
 - Das Gehäuse ist deformiert, hat sichtbare Schäden oder wird ungewöhnlich heiß.
 - Das Gerät heizt weiter, obwohl es ausgeschaltet ist.
 - Das Gerät verhält sich in irgendeiner Weise abnormal.→ Trennen Sie sofort das Gerät vom Netz und wenden Sie sich an den Verkäufer des Geräts oder an ein Panasonic Servicecenter, um es überprüfen und reparieren zu lassen.

- **Das Brot kann zu brennen beginnen, deshalb dürfen Sie das Gerät nicht in der Nähe von brennbaren Materialien, wie z. B. Gardinen benutzen.**
(Es besteht Brandgefahr.)

ACHTUNG

- ⊘ ● **Verwenden Sie das Gerät ausschließlich zu den in dieser Anleitung beschriebenen Zwecken.**
(Es besteht Verbrennungs- und Verletzungsgefahr.)
 - Panasonic übernimmt keine Verantwortung, wenn das Gerät falsch verwendet oder diese Anleitung nicht befolgt wird.
- **Berühren Sie keine Teile außer den Bedienelementen, da das Gerät während des Betriebs sowie nach dem Toasten sehr heiß werden kann. Die Temperatur von zugänglichen Oberflächen kann bei Betrieb des Geräts sehr hoch sein.**
(Die Oberflächen werden während des Betriebs heiß, was zu einem Brand führen kann.)
- **Legen Sie nichts auf und stecken Sie nichts unter das Gerät.**
(Dies kann zu Verfärbungen, Verformungen, Beschädigungen oder zu einem Brand führen.)
- **Toasten Sie kein Brot, das mit Butter, Konfitüre o. Ä. bestrichen ist.**
(Es besteht Brandgefahr.)
- **Toasten Sie nur Brot in geeigneter Größe sowie kein deformiertes Brot (S.23).**
(Dies kann zu einem Brand oder zu Fehlfunktionen führen.)

ACHTUNG

- **Das Gerät darf an den folgenden Orten nicht verwendet werde.**
 - Auf unebenen Oberflächen sowie auf nicht hitzebeständigen Teppichen, Tischtüchern etc.
(Es besteht Brand- und Verletzungsgefahr.)
 - In Umgebungen, an denen er nass werden kann bzw. in der Nähe von Wärmequellen.
(Dies könnte zu Stromschlag oder elektrischen Leckströmen führen.)
 - In Umgebungen, die mit Wasser gefüllt werden, wie z. B. Badewannen, Spülen oder anderen Behältern.
(Dies könnte zu Stromschlag oder elektrischen Leckströmen führen.)
 - In der Nähe einer Wand oder von Möbeln.
(Es besteht Verfärbungs- und Verformungsgefahr.)
- **Fassen Sie das Gerät nicht mit nassen Händen an.**
(Es besteht Stromschlaggefahr.)
- **Stellen Sie sicher, dass Sie beim Herausziehen des Netzsteckers den Netzstecker festhalten. Ziehen Sie niemals am Netzkabel selbst.**
(Andernfalls besteht Stromschlag- und Brandgefahr durch Kurzschluss.)
- **Schalten Sie das Gerät immer aus und ziehen Sie den Netzstecker aus der Steckdose, wenn Sie es nicht verwenden bzw. bevor Sie es bewegen oder reinigen.**
(Andernfalls besteht Stromschlag- und Brandgefahr durch Kriechstrom.)
- **Stellen Sie das Gerät auf eine feste, trockene, saubere, ebene und hitzebeständige Oberfläche.**
(Andernfalls kann dies zu Brand oder Verletzung führen.)
- **Geben Sie während des Betriebs darauf Acht, nicht über das Netzkabel zu stolpern oder sich darin zu verfangen.**
(Andernfalls kann dies zu Brand oder Verletzung führen.)

ACHTUNG

- **Lassen Sie das Gerät während des Betriebs nicht unbeaufsichtigt.**
(Es besteht Brandgefahr.)
 - Wenn es nicht beaufsichtigt wird, schalten Sie es aus.
- **Vergewissern Sie sich vor dem Betrieb des Geräts, dass die Krümelschublade sauber und richtig eingesetzt ist.**
(Es besteht Brand- und Verletzungsgefahr.)
- **Bevor Sie das Gerät reinigen oder verstauen, ziehen Sie den Netzstecker aus der Steckdose und lassen Sie das Gerät vollständig abkühlen.**
(Es besteht Verbrennungsgefahr.)
 - Bewegen Sie das Gerät nicht, solange es heiß ist.
- **Drücken Sie den Schiebeschalter nur zum Toasten herunter und blockieren Sie ihn nicht.**
(Es besteht Verbrennungsgefahr.)
- **Reinigen Sie das Gerät nach jedem Gebrauch.**
(Es besteht Rauch- und Brandgefahr.)

Wichtige Informationen

- Lassen Sie das Gerät nicht fallen, um es nicht zu beschädigen.
- Schalten Sie das Gerät nur zum Toasten oder Aufwärmen von Brot ein.
- Schalten Sie das Gerät nicht ein, wenn die Toastschlitze mit Brot bedeckt sind.
- Toasten Sie ausschließlich Brot, also zum Beispiel keine Kuchen.
- Dieses Gerät ist nicht für den Betrieb mit externen Zeitschaltuhren oder separaten Fernbedienungen gedacht.
- Transportieren Sie das Gerät nicht am Schiebeschalter, dem Brötchenaufsatz oder den Toastschlitzen.

Teilenamen und Bedienungsanleitung

- Bei den hier verwendeten Abbildungen handelt es sich meist um das Modell NT-ZP1.
- Bitte entfernen Sie vor der Verwendung die Schutzfolien vom Gerät.

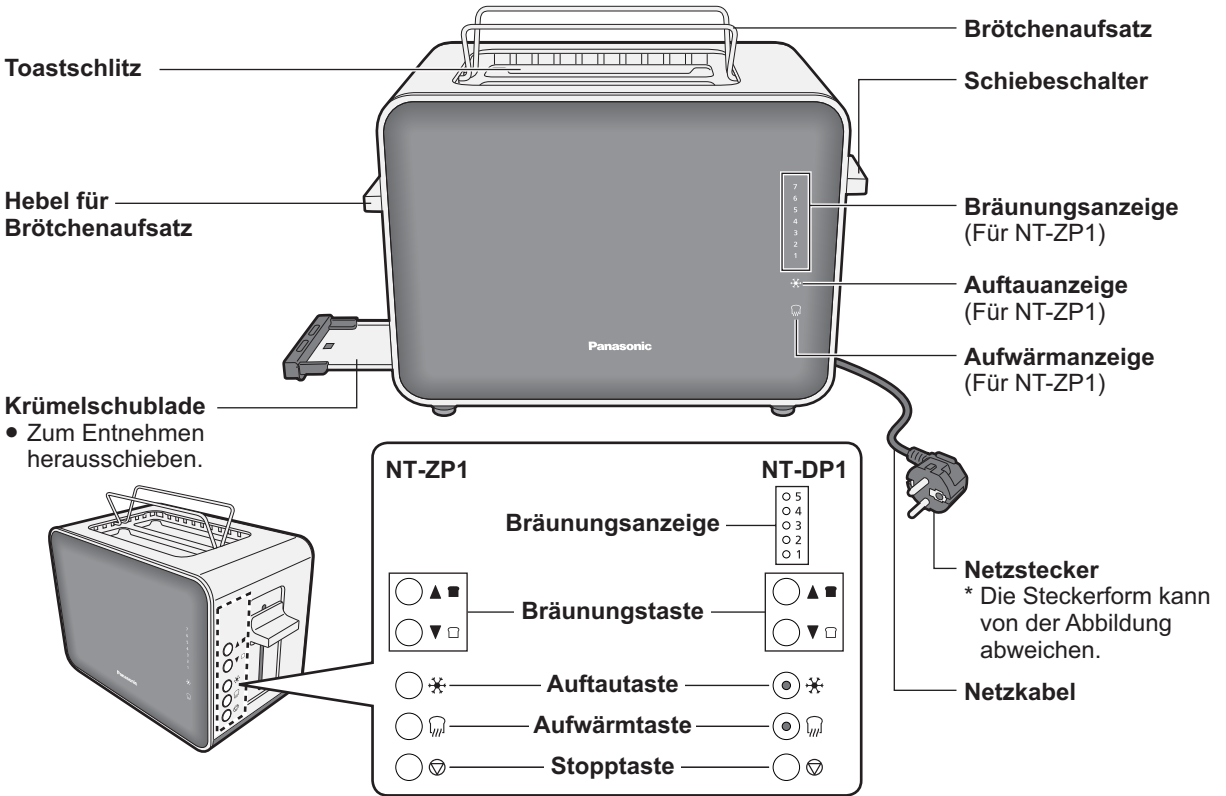

- Kabelaufbewahrung**
- Versteuen Sie das Netzkabel wie in der Abbildung dargestellt. Stecken Sie das Netzkabel nicht in der umgekehrten Richtung ein. Bevor Sie das Netzkabel aufbewahren, reinigen Sie den Toaster, da Krümel herausfallen könnten (S. 26).

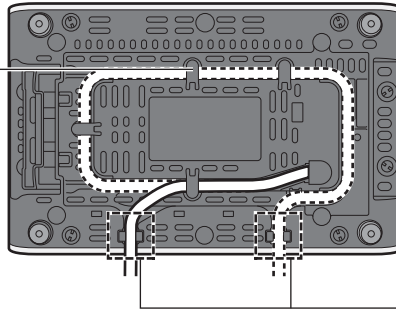

- Bevor Sie den Toaster verwenden, passen Sie die Länge des Netzkabels an diesen Stellen an.

Hinweis

- Bei der ersten Verwendung des Pop-Up-Toasters können Rauch und/oder ein seltsamer Geruch auftreten, dies kommt aber im weiteren Betrieb nicht mehr vor.

■ Brotgröße

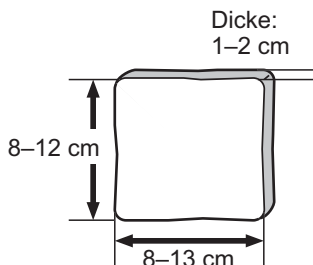

- Stecken Sie das Brot mit der langen Seite nach unten in den Toaster.
- Wenn das Brot zu groß, zu dick oder zu dünn ist oder wenn es eine unebene Oberfläche hat, kann es im Toaster steckenbleiben.
- Ist es zu klein, kann es im Toaster steckenbleiben oder herausspringen.
- Wenn Brot im Toaster steckenbleibt, ziehen Sie den Netzstecker aus der Steckdose, lassen Sie den Toaster abkühlen und entfernen Sie dann vorsichtig das Brot. Andernfalls wird er mit dem Toaster fortfahren. Verwenden Sie keine scharfen Gegenstände zum Entfernen des Brotes, Sie könnten die Heizelemente beschädigen.

Bedienung ~Brot toasten~

1 Stecken Sie den Netzstecker in die Steckdose und geben Sie die Brot(scheibe(n) in den/die Toastschlitz(e).

Hinweis

- Vergewissern Sie sich vor dem Einstecken des Netzsteckers, ob die Krümelschublade sauber und richtig eingesetzt ist.
- Wenn Sie nur eine Scheibe Brot toasten, ist es egal, welchen Toastschlitz Sie dazu verwenden.

2 Drücken Sie den Schiebeschalter herunter, bis er einrastet.

- Während des Betriebs leuchtet die Nummer der gewählten Stufe auf der Bräunungsanzeige auf, bis das Toasten beendet ist.
- Nach einer gewissen Zeit beginnt die Anzeige bei Stufe 1 zu blinken und steigt mit zunehmender Bräunung bis zur gewählten Stufe auf.
- Der Toast springt automatisch heraus. Sollte der Toast nicht vollständig heraus springen, heben Sie den Toasthebel manuell an.

Beispiel: Auf „4“ eingestellt.



(Beim NT-DP1 reichen die Bräunungsstufen von 1 bis 5.)

■ Bräunungsstufe ändern

Der Toaster merkt sich die letzte Einstellung. Wenn Sie diese Einstellung ändern möchten, drücken Sie die Bräunungstaste nachdem Sie die Schritte 1 und 2 unter „Brot toasten“ durchgeführt haben. Die Bräunungsanzeige leuchtet nun auf und lässt sich gemäß Ihren Wünschen ändern.

Hinweis

- Wenn Sie nur eine Scheibe Brot toasten, wird das Toast dunkler sein, als wenn Sie zwei Scheiben toasten.
- Die Bräunung hängt nicht nur von Dicke und Art des Brotes ab, sondern auch von Raumtemperatur und Feuchtigkeit.
(Trockenes Brot wird schneller getoastet als frisches Brot.)



■ Toasten von gefrorenem Brot

Drücken Sie die Auftautaste, nachdem Sie die Schritte 1 und 2 unter „Brot toasten“ durchgeführt haben.



■ Brot aufwärmen

Drücken Sie die Aufwärm Taste, nachdem Sie die Schritte 1 und 2 unter „Brot toasten“ durchgeführt haben.



Hinweis

- Beim Aufwärmen kann die Bräunungsfunktion nicht angewandt werden.

■ Toasten oder Aufwärmen von Brot abbrechen

Drücken Sie die Taste „Stop“, um das Toasten/Aufwärmen abzubrechen. Der Schiebeschalter geht nach oben und das Brot wird hochgedrückt.



Hinweis

- Auftau- und Aufwärm Taste leuchten auf, wenn sie gedrückt werden. Wenn die Tasten erneut gedrückt werden, während das Licht leuchtet, wird die gewählte Funktion abgebrochen und die Toastfunktion aktiviert.

~Brötchen aufwärmen~

1 Stecken Sie den Netzstecker in die Steckdose und drücken Sie den Hebel für den Brötchenaufsatz herunter, bis er einrastet.

2 Legen Sie die Brötchen auf den Brötchenaufsatz.

Hinweis

- Legen Sie keine gefrorenen, mit Butter beschmierten, belegten oder gefüllten Brötchen sowie keine Alufolie auf den Brötchenaufsatz.

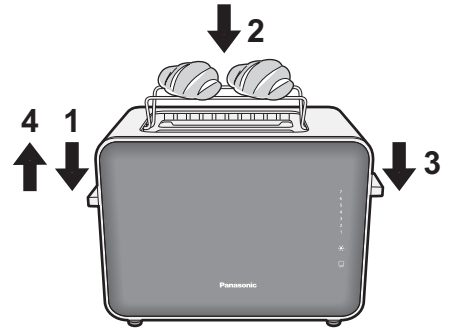

3 Drücken Sie den Schiebeschalter runter und stellen Sie die Bräunungsstufe auf 1.

- Der Toaster wird sich automatisch ausschalten.
- Wenn die Brötchen nicht warm genug sind, wiederholen Sie die Schritte 1 bis 3.

Hinweis

- Die Bräunungsstufe darf nicht auf Stufe 2 oder höher gestellt werden.

4 Entnehmen Sie die Brötchen und drücken Sie den Hebel für den Brötchenaufsatz nach oben.

Hinweis

- Passen Sie beim Brötchenaufsatz und Gehäuse auf, da diese heiß sind!

Wenn nacheinander mehrere Brote getoastet oder Brötchen gewärmt werden

- Wenn Sie mehr als vier Mal hintereinander Brot toasten oder Brötchen wärmen möchten, lassen Sie den Toaster nach jedem Mal mindestens eine Minute lang abkühlen.
- Beim Nacheinander-Toasten von Brot kann dessen Färbung leicht variieren.

Reinigung

- Reinigen Sie den Toaster nach jedem Gebrauch.
- Ziehen Sie den Netzstecker aus der Steckdose und vergewissern Sie sich, dass der Toaster vollständig abgekühlt ist.

Hinweis

- Verwenden Sie kein Benzin, Verdünnungsmittel, Bleichmittel, Scheuerpulver, keinen Alkohol, sowie keine Metall- oder Nylonbürsten, da diese die Oberfläche beschädigen.
- Nicht in der Geschirrspülmaschine reinigen.

Innen

Schütteln Sie das Gehäuse leicht, damit innenliegende Krümel in die Krümelschublade fallen können.

Zur Vorbeugung von Störungen:

- Drehen Sie den Toaster nicht auf den Kopf und schütteln Sie ihn nicht.
(Dies kann zu Funktionsstörungen führen.)
- Stecken Sie keine Gegenstände in die Toastschlitze.

Außen

Wischen Sie außen mit einem feuchten Tuch ab.

Krümelschublade

Reinigen Sie sie mit einer verdünnten (neutralen) Seifenlösung und einem weichen Schwamm.

Fehlerbehebung

- Bitte überprüfen Sie die folgenden Punkte, bevor Sie sich an den Kundendienst wenden.

Problem

Ursache

Der Hebel rastet beim Herunterdrücken nicht ein.

- Der Netzstecker befindet sich nicht in der Steckdose.
→ Stecken Sie ihn fest ein.
- Brot nacheinander toasten.
→ Wenn Sie den Toaster mehr als vier Mal hintereinander benutzen möchten, lassen Sie ihn nach jedem Mal mindestens eine Minute lang abkühlen.

Die Tasten für Bräunung, Auftauen und Aufwärmen funktionieren nicht.

- Der Schiebeschalter ist nicht heruntergedrückt.
→ Wählen Sie eine der Tasten, nachdem Sie den Schiebeschalter heruntergedrückt haben.
- Die Bräunungsfunktion funktioniert nicht, wenn die Aufwärmfunktion aktiv ist.

Das Brot wird nicht nach oben gedrückt, wenn der Toastvorgang beendet ist.

- Das Brot ist deformiert.
- Das Brot ist zu groß oder zu klein.
- Das Brot ist zu dick.
→ Drücken Sie den Hebel manuell hoch. Nehmen Sie die richtige Brotgröße (S. 23).

Die Bräunung ist zu dunkel oder zu hell.

- Die Bräunungsfunktion ist nicht korrekt eingestellt.
- Brot nacheinander toasten.
→ Wenn Sie den Toaster mehr als vier Mal hintereinander benutzen möchten, lassen Sie ihn nach jedem Mal mindestens eine Minute lang abkühlen.

Technische Daten

	NT-ZP1	NT-DP1
Netzspannung	230 V ~ 50 - 60 Hz	
Leistungsaufnahme	850 W	
Abmessungen (B×T×H) (ca.)	29,8×16,0×19,5 cm	29,8×15,5×19,5 cm
Gewicht (ca.)	2,7 kg	2,0 kg
Länge des Netzkabels (ca.)	0,9 m	



Benutzerinformationen zur Entsorgung von elektrischen und elektronischen Geräten (private Haushalte)

Entsprechend der grundlegenden Firmengrundsätze der Panasonic-Gruppe, wurde ihr Produkt aus hochwertigen Materialien und Komponenten entwickelt und hergestellt, die recycelbar und wiederverwendbar sind.

Dieses Symbol auf Produkten und/oder begleitenden Dokumenten bedeutet, dass elektrische und elektronische Produkte am Ende ihrer Lebensdauer vom Hausmüll getrennt entsorgt werden müssen.

Bringen Sie bitte diese Produkte für die Behandlung, Rohstoffrückgewinnung und das Recycling zu den eingerichteten kommunalen Sammelstellen bzw. Wertstoffsammelhöfen, die diese Geräte kostenlos entgegennehmen.

Die ordnungsgemäße Entsorgung dieses Produkts dient dem Umweltschutz und verhindert mögliche schädliche Auswirkungen auf Mensch und Umwelt, die sich aus einer unsachgemäßen Handhabung der Geräte am Ende Ihrer Lebensdauer ergeben könnten.

Genauere Informationen zur nächstgelegenen Sammelstelle bzw. Recyclinghof erhalten Sie bei Ihrer Gemeindeverwaltung.

Für Geschäftskunden in der Europäischen Union

Bitte treten Sie mit Ihrem Händler oder Lieferanten in Kontakt, wenn Sie elektrische und elektronische Geräte entsorgen möchten. Er hält weitere Informationen für sie bereit.

Informationen zur Entsorgung in Ländern außerhalb der Europäischen Union

Dieses Symbol ist nur in der Europäischen Union gültig.

Veiligheidsmaatregelen

Houdt u zich aan de volgende instructies.

Volg de onderstaande instructies om ongelukken of verwondingen aan gebruikers en andere mensen, evenals beschadigingen aan uw eigendom te voorkomen.

■ De volgende tabellen laten zien hoeveel schade verkeerd gebruik kan veroorzaken.

⚠ WAARSCHUWING: Geeft ernstig letsel of de dood aan.

⚠ LET OP: Geeft risico op letselschade of eigendommen aan.

■ De symbolen worden als volgt ingedeeld en omschreven.

⊘ Dit symbool geeft een verbod aan.

! Dit symbool geeft een vereiste aan dat moet worden nageleefd.

⚠ WAARSCHUWING

- ⊘ ● Beschadig het netsnoer of de stekker niet.** De volgende handelingen zijn streng verboden. Wijzigen, aanraken van of in de buurt plaatsen van verwarmingselementen, buigen, draaien, trekken, trekken over scherpe randen, zware voorwerpen er op zetten, het netsnoer bundelen en het apparaat dragen aan het netsnoer.
(Dit kan een elektrische schok veroorzaken, of brand, door kortsluiting.)
- Gebruik het apparaat niet als het netsnoer of de stekker is beschadigd of de stekker losjes in het stopcontact zit.**
(Dit kan een elektrische schok veroorzaken, of brand, door kortsluiting.)
- Als de voedingskabel beschadigd is, moet deze uit voorzorg worden vervangen door de fabrikant, iemand van de technische dienst van de fabrikant of iemand met vergelijkbare bevoegdheden.

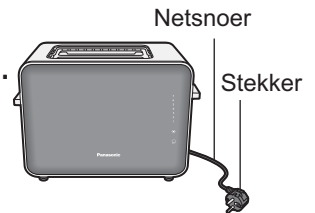

WAARSCHUWING

-  **Steek de stekker niet in of trek hem niet uit het stopcontact met natte handen.**
(Dit kan een elektrische schok veroorzaken.)
 - Zorg er altijd voor dat uw handen droog zijn voordat u de stekker aanraakt of het apparaat inschakelt.



-  **Zorg ervoor dat het voltage aangegeven op het etiket van het apparaat dezelfde is als uw lokale voltage.**
(Indien dit niet het geval is, kan dit een elektrische schok of brand veroorzaken.)
Vermijd ook het aansluiten van andere apparaten op hetzelfde stopcontact om elektrische oververhitting te voorkomen. Maar als u een aantal stekkers aansluit, zorg ervoor dat de totale wattage het nominale vermogen van het stopcontact niet overschrijdt.

- **Steek de stekker stevig in het stopcontact.**
(De warmte die kan worden gegenereerd rond de stekker kan een elektrische schok en/of brand veroorzaken.)

- **Maak de stekker regelmatig schoon.**
(Stof- en vochtigheidsopbouw op de stekker kunnen onvoldoende isolatie veroorzaken, wat brand kan veroorzaken.)
→ Trek de stekker uit het contact en veeg deze schoon met een droge doek.

- **Houd het netsnoer buiten het bereik van kinderen. Laat het netsnoer niet over de rand van de tafel of het aanrecht hangen.**
(Dit kan brandwonden, letsel of elektrische schokken veroorzaken.)

WAARSCHUWING

-  ● **Zet het apparaat niet in water en zorg dat er geen water op komt.**
(Dit kan een elektrische schok veroorzaken, of brand, door kortsluiting.)
- **Dit apparaat niet repareren, demonteren of wijzigen.**
(Dit kan brand, elektrische schokken of letsel veroorzaken.)
→ Neem contact op met de verkoper of een servicecentrum van Panasonic.
- **Steek uw handen of metalen voorwerpen niet in de insteeksleuven.**
(Dit kan een elektrische schok veroorzaken.)
- **Steek geen objecten in de openingen.**
(Dit kan een elektrische schok veroorzaken.)
 - Vooral geen metalen voorwerpen, zoals pennen of draden.
-  ● **Dit apparaat kan gebruikt worden door kinderen vanaf 8 jaar en ouder en personen met verminderde lichamelijke, zintuiglijke of geestelijke vermogens, of gebrek aan ervaring en kennis, indien dit onder toezicht gebeurt of na instructie over het gebruik op een veilige manier van het apparaat en ze de betrokken gevaren begrijpen. Kinderen mogen niet met het apparaat spelen. Reiniging en onderhoud door de gebruiker mag niet worden uitgevoerd door kinderen, tenzij ze ouder zijn dan 8 en onder begeleiding. Houd het apparaat en het snoer buiten bereik van kinderen jonger dan 8 jaar.**
(Dit kan brandwonden, letsel of elektrische schokken) veroorzaken.)

WAARSCHUWING

- **Houd de kinderen altijd uit de buurt van het apparaat.**
(Dit kan brandwonden of letsel veroorzaken.)
 - Kinderen realiseren zich niet de gevaren die kunnen optreden als gevolg van onjuist gebruik van apparaten.
- **Gebruik het apparaat niet meer en stek de stekker uit het stopcontact in het onwaarschijnlijke geval dat dit apparaat niet naar behoren functioneert.**
(Dit kan rook, brand, elektrische schokken of brandwonden veroorzaken.)
bijvoorbeeld bij abnormale werking of demontage.
 - De stekker en het netsnoer worden abnormaal heet.
 - Het netsnoer is beschadigd of er is een stroomstoring.
 - De behuizing is vervormd, vertoont zichtbare schade of is abnormaal heet.
 - Het apparaat blijft warm nadat de stroom is uitgeschakeld.
 - Er is een andere abnormaliteit of storing.→ Ontkoppel het apparaat direct en neem contact op met de verkoper of een servicecentrum van Panasonic om het te laten controleren of repareren.
- **Het brood kan aanbranden, maak daarom geen gebruik van het apparaat in de buurt van of onder brandbare materialen zoals gordijnen.**
(Dit kan brand veroorzaken.)

LET OP

- **Gebruik het apparaat niet voor andere doeleinden dan die beschreven zijn in deze handleiding.**
(Dit kan brandwonden of letsel veroorzaken.)
 - Panasonic aanvaardt geen aansprakelijkheid indien het apparaat onderworpen wordt aan onjuist gebruik, of niet-naleving van deze instructies.
- **Raak geen onderdelen aan, met uitzondering van de bedieningselementen omdat het apparaat heet kan worden terwijl het in gebruik is en na het roosteren.**
De temperatuur van bereikbare oppervlakken kan hoog zijn als het apparaat in werking is.
(De oppervlakken worden heet tijdens gebruik wat een brandwond kan veroorzaken.)
- **Zet niets op het apparaat of steek er niets onder.**
(Dit kan een verkleuring, vervorming, beschadiging of brand veroorzaken.)
- **Gebruik geen toast of opgewarmd brood met boter of jam erop.**
(Dit kan brand veroorzaken.)
- **Gebruik geen toast of brood dat niet de juiste vorm heeft of gebroken is. (P.35)**
(Dit kan brand of een storing veroorzaken.)

LET OP

- **Gebruik het apparaat niet op de volgende plaatsen.**
 - Oneffen en niet hitte-bestendige oppervlaktes zoals niet-hittebestendig vloerbedekking of tafelkleed, enz.
(Het kan een brand of letsel veroorzaken.)
 - Plaatsen waar het apparaat kan worden bespat met water of in de buurt van een warmtebron.
(Het kan elektrische schokken of elektrische lekkage veroorzaken.)
 - Plaatsen waar met water wordt gevuld, zoals een bad, wastafel of in andere containers.
(Het kan elektrische schokken of elektrische lekkage veroorzaken.)
 - In de buurt van een muur of meubels.
(Dit kan verkleuring of misvorming veroorzaken.)
- **Raak het apparaat niet aan met natte handen.**
(Dit kan een elektrische schok veroorzaken.)
- **Houd de stekker vast als u het uit het stopcontact trekt. Trek nooit aan het netsnoer.**
(Anders kan er een elektrische schok of brand ontstaan, vanwege kortsluiting.)
- **Trek altijd de stekker uit het stopcontact wanneer het apparaat wordt uitgeschakeld, voordat u het verplaatst en voor het schoonmaken.**
(Anders kan er een elektrische schok of brand ontstaan, vanwege lekstroom.)
- **Plaats apparaat op een stevig, droog, schoon, vlak, hittebestendig aanrecht.**
(Anders kan het brandwonden of letsel veroorzaken.)
- **Pas op niet te struikelen over of vast komen te zitten in het netsnoer tijdens het gebruik.**
(Anders kan het brandwonden of letsel veroorzaken.)

LET OP

- **Let op het apparaat als het in gebruik is.**
(Dit kan brand veroorzaken.)
 - Zet de stroom uit wanneer het apparaat niet wordt gebruikt.
- **Zorg ervoor dat de kruimellade schoon is en juist ingesteld bij gebruik van het apparaat.**
(Het kan een brand of letsel veroorzaken.)
- **Trek de stekker uit het stopcontact en laat het apparaat volledig afkoelen alvorens het te reinigen en op te bergen.**
(Dit kan brandwonden veroorzaken.)
 - Verplaats het apparaat niet als het heet is.
- **Druk de roosterhendel alleen naar beneden om te roosteren, blokkeer hem nooit.**
(Dit kan brandwonden veroorzaken.)
- **Zorg ervoor dat u het apparaat na elk gebruik reinigt.**
(Anders kan dit rook of brand veroorzaken.)

Belangrijke informatie

- Laat het apparaat niet vallen om beschadiging te voorkomen.
- Zet het apparaat niet aan voor andere doeleinden dan het roosteren of opwarmen van brood.
- Zet het apparaat niet aan als de insteeksleuven zijn bedekt met brood.
- Niets anders roosteren dan brood, zoals bijvoorbeeld gebak.
- Dit apparaat is niet geschikt voor bediening door middel van een externe timer of een afzonderlijk afstandsbedieningssysteem.
- Verplaats het apparaat niet aan de hendels, het warmhoudrek of de insteeksleuven.

Onderdelenamen en bedieningsinstructies

- De afbeeldingen hierin behandelen voornamelijk het gebruik van het NT-ZP1 model.
- Verwijder de beveiligingsdichtingen van het apparaat voor het gebruik.

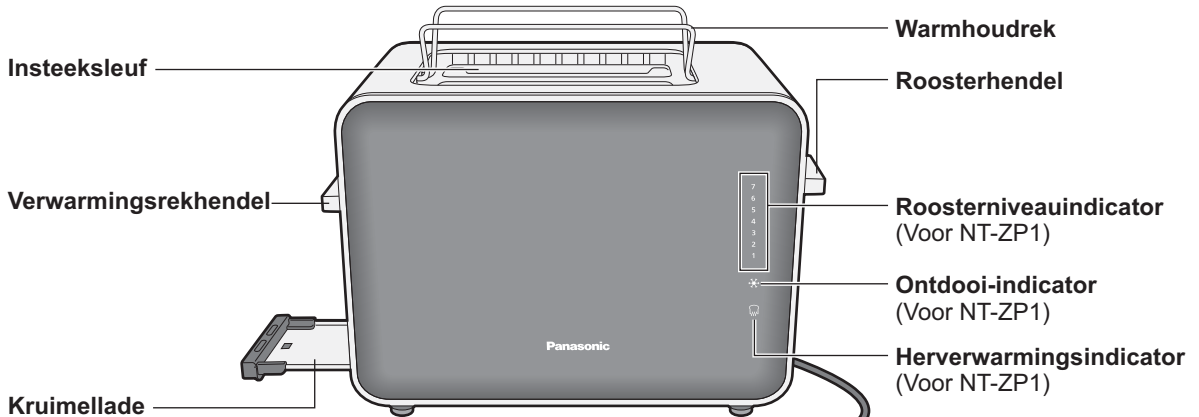

Kruimellade
 • Schuif uit om te verwijderen.

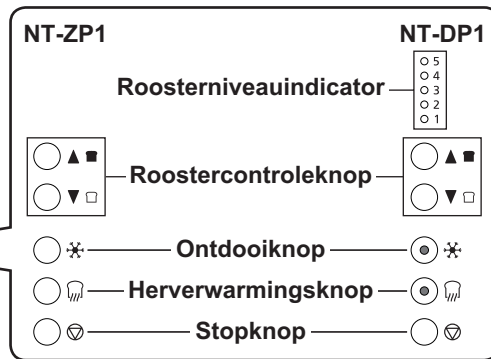
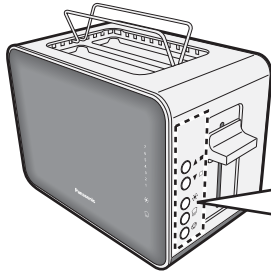

Stekker
 * De vorm van de stekker kan verschillen van de illustratie.

Netsnoer

Snoeropslag
 • Bewaar het netsnoer zoals afgebeeld. Steek het netsnoer niet in de tegenovergestelde richting. Voordat u het netsnoer opbergt, reinig de broodrooster want er kunnen kruimels uitvallen. (P.38)

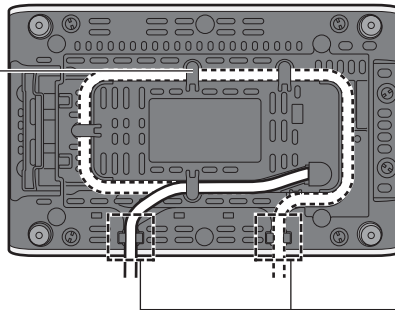

• Voordat u de broodrooster gebruikt, pas de lengte van het netsnoer aan in deze plaatsen.

Opmerking

- Rook of geur doet zich voor wanneer de broodrooster voor de eerste keer wordt gebruikt. Tijdens het gebruik zal dit niet meer optreden.

■ Grootte van brood

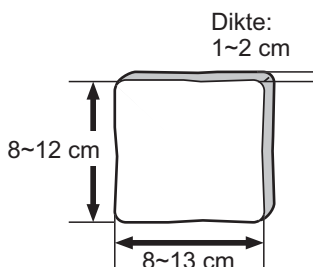

- Plaats het brood met de lange zijde naar beneden.
- Als het brood te groot, dik, dun is of het brood heeft een oneffen oppervlak, kan het klem of vast komen te zitten in de broodrooster.
- Als het brood te klein is, kan het vast komen te zitten in de broodrooster of eruit springen.
- Als het brood klem komt te zitten, koppel dan de broodrooster los, laat hem afkoelen en verwijder voorzichtig het brood. Anders blijft het roosteren. Gebruik geen scherp voorwerp om het brood te verwijderen, anders zult u de verwarmingselementen beschadigen.

De machine gebruiken ~Brood roosteren~

1 Schakel in en plaats de snee brood in de insteeksleuf.

Opmerking

- Zorg ervoor dat de kruimellade schoon is en juist ingesteld vóór het inschakelen van het apparaat.
- Bij het roosteren van een sneetje brood, gebruik één van beide insteeksleuven.

2 Druk de roosterhendel naar beneden totdat deze vergrendeld is.

- Het nummer van het geselecteerde niveau op de roosterniveauindicator licht op tot het toasting is voltooid.
- Na een bepaalde periode, begint de indicator te knipperen vanaf niveau 1, en verhoogt de indicator naargelang het roosteren doorgaat tot aan het geselecteerde niveau.
- Het geroosterde brood springt automatisch omhoog. Als het geroosterde brood niet volledig uitspringt, hef de roosterhendel handmatig omhoog.

bijv. Wanneer ingesteld op 4.

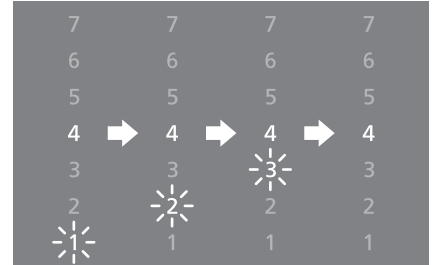

(Roostercontrolebereik gaat van 1 tot 5 op de NT-DP1.)

■ De toastkleur veranderen

Broodrooster onthoudt de vorige instelling. Als u de instelling wilt wijzigen, drukt u op de roostercontroleknop kort na het volgen van de stappen 1 en 2 op "Brood roosteren".

Roosterniveauindicatoren gaan branden en verplaatsen zich na elke keer indrukken.

Opmerking

- Bij het roosteren van een sneetje brood, zal de kleur donkerder zijn dan dat bij het roosteren van twee sneetjes brood.
- Roosterkleur kan variëren afhankelijk van de dikte en aard van het brood, van de kamertemperatuur en vochtigheid. (Droog brood roostert sneller dan vers brood.)



■ Roosteren van bevroren brood

Druk op de ontdooiknop kort na het volgen van de stappen 1 en 2 op "Brood roosteren".

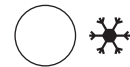

■ Toast opwarmen

Druk op de herverwarmingsknop kort na het volgen van de stappen 1 en 2 op "Brood roosteren".



Opmerking

- Roostercontrole kan niet worden toegepast op de herverwarmingsfunctie.

■ Roosteren of herverwarmen van brood annuleren

Druk op de stopknop om het roosteren van brood te annuleren.

De roosterhendel gaat omhoog en het brood springt eruit.



Opmerking

- De ontdooi- en herverwarmingsknoppen lichten op wanneer ze worden ingedrukt. Als de knoppen opnieuw worden ingedrukt terwijl het licht aan bleef, wordt de geselecteerde functie geannuleerd en de roosterfunctie geactiveerd.

~Broodjes opwarmen~

1 Steek de stekker in het stopcontact en druk de verwarmingsrekhendel naar beneden totdat deze vergrendeld is.

2 Plaats de broodjes bovenop het warmhoudrek.

Opmerking

- Plaats er geen bevroren, beboterde, bedekte, geglaceerde of gevulde broodjes of aluminiumfolie op.

3 Druk de roosterhendel naar beneden en stel het roosterniveau in op 1.

- De broodrooster wordt automatisch uitgeschakeld.
- Als de broodjes niet warm genoeg zijn, herhaal de stappen 1 tot 3.

Opmerking

- Zet het roosterniveau niet op het niveau 2 of hoger.

4 Verwijder de broodjes en zet de verwarmingsrekhendel omhoog.

Opmerking

- Pas op voor het warmhoudrek en de behuizing, want die zijn heet.

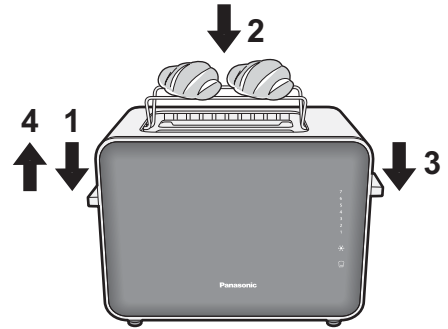

Bij het consecutief roosteren van brood of het opwarmen van broodjes

- Bij het consecutief roosteren van brood of het opwarmen van broodjes voor meer dan 4 cycli, laat de broodrooster gedurende meer dan 1 minuut rusten na elke cyclus.
- Bij het consecutief roosteren van brood, kan de roosterkleur lichtjes variëren.

De machine schoonmaken

- Reinig het apparaat na elk gebruik.
- Haal de stekker uit het stopcontact en zorg ervoor dat het apparaat volledig is afgekoeld.

Opmerking

- Gebruik geen benzine, verdunner, alcohol, bleekmiddel, schuurpoeder, metalen borstel of nylon borstel, anders wordt het oppervlak beschadigd.
- Niet geschikt voor in de vaatwasser.

Binnenkant

Schud de hoofdbehuizing lichtjes om kruimels naar binnen te laten op de kruimellade.

Afbreken voorkomen.

- Niet ondersteboven keren en schudden. (Dit kan een storing veroorzaken.)
- Steek geen instrumenten in de insteeksleuven.

Buitenkant

Veeg schoon met een goed uitgewrongen doek.

Kruimellade

Wassen met verdund afwasmiddel (neutraal) en een zachte spons.

Problemen oplossen

- Controleer de volgende punten voordat u een afspraak maakt voor onderhoud.

Probleem

Oorzaak

De hendel vergrendelt niet als hij omlaag wordt geduwd.

- De stekker zit niet in het stopcontact.
→ Steek hem vast.
- Consecutief roosteren van brood.
→ Bij het gebruik van de broodrooster voor meer dan 4 cycli, laat de broodrooster gedurende meer dan 1 minuut rusten na elke cyclus.

De roostercontrole, ontdooi- en herverwarmingsknoppen werken niet.

- De roosterhendel is niet omlaag geduwd.
→ Selecteer één van de knoppen na indrukken van de roosterhendel.
- De roostercontroleknop werkt niet wanneer de herverwarmingsfunctie is ingeschakeld.

Brood springt er niet uit nadat het roosteren is voltooid.

- Het brood is vervormd.
- Het brood is te groot of te klein.
- Het brood is te dik.
→ Til de hendel handmatig omhoog.
Gebruik de juiste grootte van het brood. (P.35)

Roosterkleur is te donker of te licht.

- De roostercontrole is niet juist ingesteld.
- Consecutief roosteren van brood.
→ Bij het gebruik van de broodrooster voor meer dan 4 cycli, laat de broodrooster gedurende meer dan 1 minuut rusten na elke cyclus.

Specificaties

	NT-ZP1	NT-DP1
Stroomtoevoer	230 V ~ 50 - 60 Hz	
Stroomverbruik	850 W	
Afmetingen (B × D × H) (ongeveer)	29,8 × 16,0 × 19,5 cm	29,8 × 15,5 × 19,5 cm
Gewicht (ongeveer)	2,7 kg	2,0 kg
Lengte van het netsnoer (ongeveer)	0,9 m	



Informatie over het weggooien van elektrische en elektronische apparatuur (particulieren)

Dit symbool op de producten en/of de bijbehorende documenten betekent dat gebruikte elektrische en elektronische producten niet bij het normale huishoudelijke afval mogen.

Lever deze producten in bij de aangewezen inzamelpunten, waar ze gratis worden geaccepteerd en op de juiste manier worden verwerkt, teruggewonnen en hergebruikt. In sommige landen kunt u uw producten bij een lokale winkelier inleveren bij de aanschaf van een equivalent nieuw product.

Wanneer u dit product op de juiste manier als afval inlevert, spaart u waardevolle hulpbronnen en voorkomt u potentiële negatieve gevolgen voor de volksgezondheid en het milieu, die anders kunnen ontstaan door een onjuiste verwerking van afval. Neem contact op met uw gemeente voor meer informatie over het dichtstbijzijnde inzamelpunt.

Er kunnen boetes gelden voor een onjuiste verwijdering van dit afval, in overeenstemming met de nationale wetgeving.

Voor zakelijke gebruikers in de Europese Unie

Neem voor het weggooien van elektrische en elektronische apparatuur contact op met uw leverancier voor verdere informatie.

Informatie over verwijdering van afval in landen buiten de Europese Unie

Dit symbool is alleen geldig in de Europese Unie.

Neem wanneer u dit product wilt weggooien, contact op met de lokale overheid of uw leverancier en vraag wat de juiste verwijderingsmethode is.

Consignes de sécurité

Veillez vous assurer de suivre ces instructions.

Afin d'empêcher des dommages matériels, des accidents ou des dommages à l'utilisateur ou d'autres personnes, veuillez suivre les instructions ci-dessous.

■ Les diagrammes suivants indiquent le degré de dommages provoqué par une utilisation incorrecte.

⚠ AVERTISSEMENT: Indique de sérieuses blessures ou la mort.

⚠ ATTENTION: Indique un risque de blessure ou de dommages matériels.

■ Les symboles sont classifiés et expliqués comme suit.

⊘ Ce symbole indique une interdiction.

ⓘ Ce symbole indique les conditions préalables à suivre.

⚠ AVERTISSEMENT

⊘ ● N'endommagez pas le cordon d'alimentation ou la prise.

Les actions suivantes sont strictement interdites. Modifier le cordon d'alimentation, le mettre en contact avec, ou le placer à proximité des résistances, le plier, le tordre, le tirer, le tirer sur des bords tranchants, installer des objets lourds dessus, le mettre en boule et déplacer l'appareil par le cordon d'alimentation.

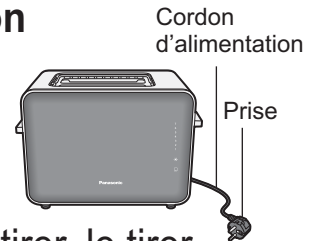

(Cela peut causer une décharge électrique, ou un incendie dû à un court-circuit.)

● N'utilisez pas l'appareil si le cordon d'alimentation ou la prise est endommagé(e) ou si la prise n'est pas correctement branchée au bloc secteur.

(Cela peut causer une décharge électrique, ou un incendie dû à un court-circuit.)

→ Si le câble d'alimentation est endommagé, il doit être remplacé par le fabricant, son service après vente ou des personnes de qualification similaire afin d'éviter un danger.

AVERTISSEMENT

- **Ne branchez pas ou ne débranchez pas la prise avec les mains humides.**
(Cela peut causer une décharge électrique.)
 - Veillez à ce que vos mains soient sèches avant de manipuler la prise ou de mettre sous et hors tension l'appareil.



- **Vérifiez que la tension d'alimentation indiquée sur l'étiquette de l'appareil est similaire à celle de votre source d'alimentation locale.**
(Cela peut causer une décharge électrique ou un incendie.)
Évitez également de brancher d'autres appareils dans la même bloc secteur afin d'empêcher une surchauffe électrique.
Toutefois, si vous branchez plusieurs prises, vérifiez que la puissance en Watt totale n'excède pas la puissance nominale en Watt de la source électrique.

- **Insérez la prise fermement.**
(Sinon, cela pourrait provoquer un incendie ou un choc électrique dû à la chaleur susceptible d'être générée autour de la prise.)

- **Nettoyez régulièrement la prise.**
(L'accumulation de poussière et d'humidité sur la prise peut entraîner une isolation insuffisante susceptible de provoquer un incendie.)
→ Débranchez la prise et essuyez-la avec un tissu sec.

- **Conservez le cordon d'alimentation hors de la portée des enfants. Ne laissez pas pendre le cordon d'alimentation sur le bord de la table ou du plan de travail.**
(Cela peut causer une brûlure, une blessure ou une décharge électrique.)

AVERTISSEMENT

-  ● **N'immergez pas l'appareil dans l'eau ou ne l'éclaboussez pas avec de l'eau.**
(Cela peut causer une décharge électrique, ou un incendie dû à un court-circuit.)
- **Ne pas démonter, réparer ou modifier cet appareil.**
(Cela peut causer un incendie, une décharge électrique ou des blessures.)
→ Consultez votre revendeur ou un centre d'assistance Panasonic.
- **Ne mettez pas vos mains ou des ustensiles en métal dans les fentes d'insertion.**
(Cela peut causer une décharge électrique.)
- **N'insérez aucun objet dans les fentes.**
(Cela peut causer une décharge électrique.)
 - En particulier des objets métalliques, tels que des épingles ou des aiguilles.
-  ● **Cet appareil peut être utilisé par des enfants âgés de 8 ans et plus et par des personnes avec des capacités physiques, sensorielles ou mentales réduites ou qui ne bénéficient pas de l'expérience et des connaissances adéquates, si des instructions ou la supervision d'une personne responsable peuvent leur assurer une utilisation de l'appareil sans danger. Ne laissez pas les enfants jouer avec l'appareil. Le nettoyage et l'entretien de l'appareil ne seront pas effectués par des enfants, à moins qu'ils soient âgés d'au moins 8 ans et qu'ils soient supervisés. Conservez l'appareil et son cordon hors de la portée des enfants âgés de moins de 8 ans.**
(Cela peut causer une brûlure, une blessure ou une décharge électrique.)

AVERTISSEMENT

- **Conservez toujours l'appareil hors de la portée des enfants.**
(Cela peut causer une brûlure ou une blessure.)
 - Les enfants ne réalisent pas les dangers susceptibles de surgir, suite à une utilisation incorrecte des appareils.
- **Arrêter l'appareil immédiatement et débranchez-le dans le cas improbable que l'appareil cesse de fonctionner correctement.**
(Cela peut causer de la fumée, une décharge électrique, un incendie ou des brûlures.)
 - p. ex. pour quelque chose d'anormal ou une panne
 - La prise et le cordon d'alimentation deviennent anormalement chauds.
 - Le cordon d'alimentation est endommagé ou panne de courant.
 - Corps de l'appareil principal est déformé, a été visiblement endommagé ou est anormalement chaud.
 - L'appareil reste chaud alors qu'il n'est plus sous tension.
 - Une autre anomalie ou panne est constatée.
 - Débranchez l'appareil immédiatement et consultez le lieu où vous l'avez acheté ou un centre de service de Panasonic pour un contrôle ou une réparation.
- **Le pain peut brûler ; par conséquent ne faites pas fonctionner l'appareil à proximité ou sous du matériel inflammable, comme les rideaux.**
(Ceci pourrait provoquer un incendie.)

ATTENTION

- ⊘ ● **N'utilisez pas l'appareil dans un autre but que celui décrit dans ces consignes de sécurité.**
(Cela peut causer une brûlure ou une blessure.)
 - Panasonic ne pourra être tenu pour responsable si l'appareil fait l'objet d'une utilisation incorrecte ou si l'utilisateur ne se conforme pas à ces consignes de sécurité.
- **Ne touchez pas d'autres pièces que les commandes de fonctionnement, car l'appareil peut devenir brûlant en cours de fonctionnement et après le brunissage du pain. La température des surfaces accessibles peut être élevée quand l'appareil fonctionne.**
(Les surfaces deviennent brûlantes en cours de fonctionnement ce qui peut provoquer des brûlures.)
- **Ne mettez rien ou n'insérez rien au-dessous de l'appareil.**
(Ceci pourrait entraîner une décoloration, une déformation, une détérioration ou un incendie.)
- **Ne faites pas griller ou ne réchauffez pas des tartines beurrées ou recouvertes de confiture.**
(Ceci pourrait provoquer un incendie.)
- **Ne faites pas griller du pain, dont la taille n'est pas appropriée ou qui est déformé. (P.47)**
(Ceci pourrait provoquer un incendie ou un mauvais fonctionnement.)

ATTENTION

- **N'utilisez pas l'appareil aux endroits suivants.**
 - Dans les endroits où la surface est inégale, sur un tapis ou une nappe qui ne résiste pas à la chaleur, etc.
(Ceci pourrait provoquer un incendie ou des blessures.)
 - Dans les endroits où il pourrait être aspergé d'eau ou à proximité d'une source de chaleur.
(Ceci pourrait provoquer une électrocution ou une fuite électrique.)
 - À proximité d'une baignoire, d'un lavabo ou autres, où l'on remplit de l'eau.
(Ceci pourrait provoquer une électrocution ou une fuite électrique.)
 - À proximité d'un mur ou d'un meuble.
(Cela peut causer une décoloration ou une déformation.)
- **Ne touchez pas l'appareil avec les mains humides.**
(Cela peut causer une décharge électrique.)
- **Assurez-vous de tenir la prise en la débranchant. Ne tirez jamais sur le cordon d'alimentation.**
(Autrement cela peut causer une décharge électrique ou un incendie dû à un court-circuit.)
- **Éteignez l'appareil et retirez toujours la prise lorsqu'il ne fonctionne pas, et avant de le déplacer ou de le nettoyer.**
(Autrement cela peut causer une décharge électrique ou un incendie dû à une fuite électrique.)
- **Poser l'appareil sur un plan de travail plat, stable, propre et résistant à la chaleur.**
(Sinon ceci pourrait provoquer des brûlures ou des blessures.)
- **Faites attention à ne pas trébucher ou à ne pas vous emmêler dans le cordon d'alimentation lorsque l'appareil est en cours de fonctionnement.**
(Sinon ceci pourrait provoquer des brûlures ou des blessures.)

Consignes de sécurité

Veuillez vous assurer de suivre ces instructions.

ATTENTION

- **Surveillez l'appareil lorsqu'il est en cours de fonctionnement.**
(Ceci pourrait provoquer un incendie.)
 - Mettez-le hors tension lorsqu'il n'est pas utilisé.
- **Assurez-vous que le tiroir ramasse-miettes est propre et mis en place correctement avant d'utiliser l'appareil.**
(Ceci pourrait provoquer un incendie ou des blessures)
- **Débranchez l'appareil et laissez-le refroidir complètement avant de le nettoyer et de le ranger.**
(Cela peut causer une brûlure.)
 - Ne déplacez pas l'appareil lorsqu'il est brûlant.
- **N'appuyez sur la manette pour toast que pour faire griller le pain; ne jamais la bloquer.**
(Cela peut causer une brûlure.)
- **Nettoyez l'appareil après chaque utilisation.**
(Sinon, cela pourrait provoquer de la fumée ou un incendie.)

Information importante

- Ne faites pas tomber l'appareil afin de ne pas l'endommager.
- Ne faites pas fonctionner l'appareil dans un but autre que le brunissage ou le réchauffement du pain.
- Ne faites pas fonctionner l'appareil si les fentes d'insertion sont recouvertes de pain.
- Ne faites pas brunir autre chose que du pain, par exemple des pâtisseries.
- Cet appareil ne doit pas être utilisé avec un programmateur ou une télécommande séparée.
- N'agrippez pas l'appareil par les manettes pour toast, la grille du réchauffage ou les fentes d'insertion et ne le déplacez pas de cette manière.

Nom des pièces et consignes de manipulation

- Les illustrations de ce document concernent principalement le modèle NT-ZP1.
- Veuillez retirer les joints de protection de l'appareil avant de l'utiliser.

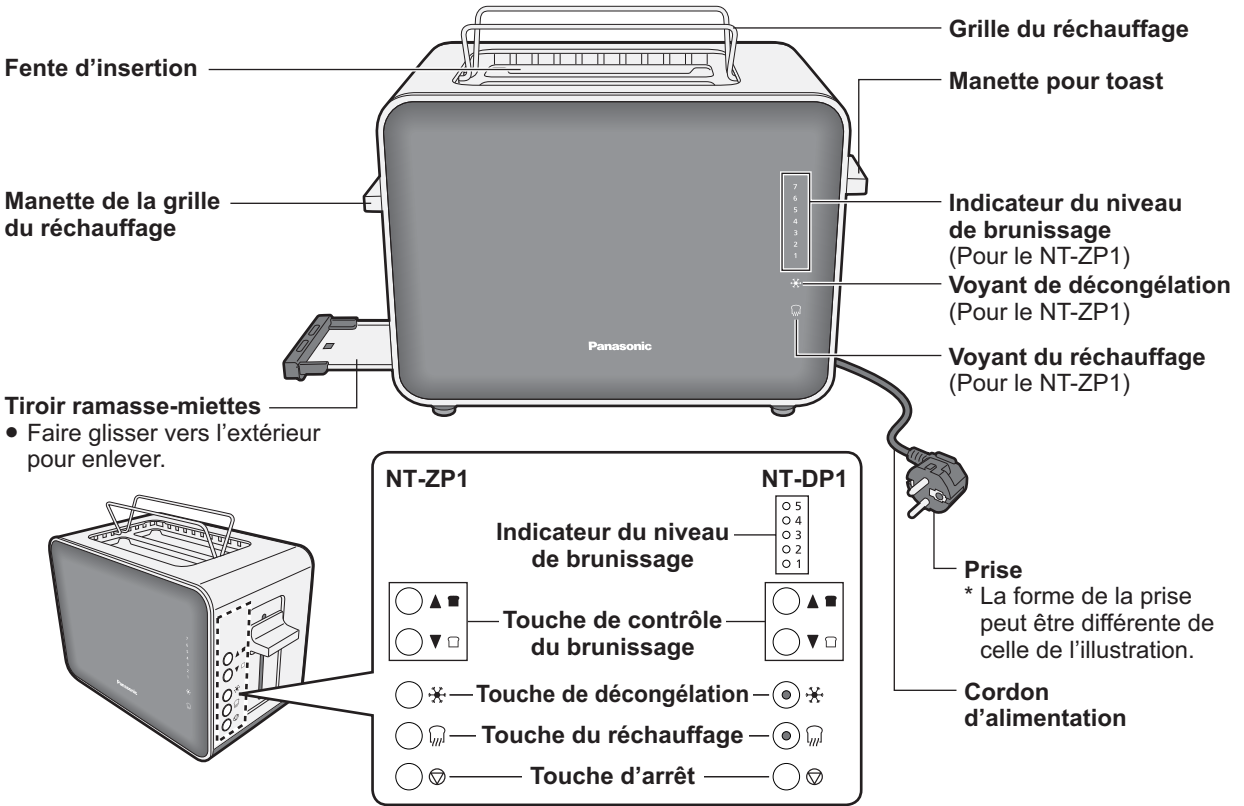

Logement pour cordon électrique

- Rangez le cordon d'alimentation comme montré. Ne placez pas le cordon d'alimentation en sens inverse. Avant de ranger le cordon d'alimentation, nettoyez le grille-pain car des miettes pourraient se répandre. (P.50)

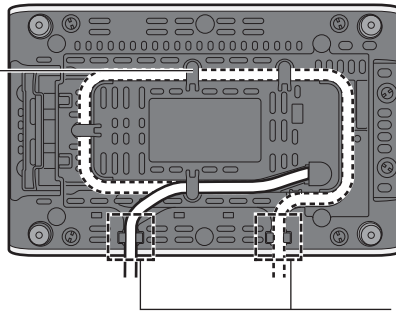

- Avant d'utiliser le grille-pain, réglez la longueur du cordon d'alimentation dans les endroits suivants.

Remarque

- De la fumée ou des odeurs peuvent se dégager du grille-pain, lors de sa première utilisation. Ceci ne devrait plus se reproduire lors des futures utilisations.

Taille du pain

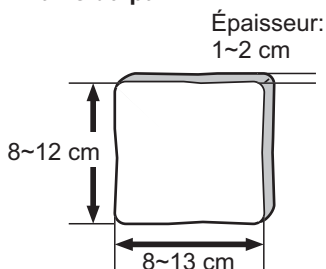

- Insérez le pain avec le côté le plus long faisant face vers le bas.
- Si le pain est trop grand, trop épais ou trop fin ou qu'il contient des surfaces inégales, il pourrait se coincer à l'intérieur du grille-pain.
- Si le pain est trop petit, il pourrait rester coincé à l'intérieur du grille-pain ou être éjecté.
- Si le pain reste coincé, débranchez le grille-pain, laissez-le refroidir et retirez le pain avec soin. Sinon, il continuera à brunir. N'utilisez pas d'objets tranchants pour retirer le pain, vous endommageriez les résistances.

Mode d'emploi ~Faire griller le pain~

1 Mettez l'appareil sous tension et insérez les tranches de pain dans les fentes d'insertion.

Remarque

- Assurez-vous que le tiroir ramasse-miettes est propre et mis en place correctement avant de brancher l'appareil.
- Lorsque vous faites griller une tranche de pain, utilisez l'une ou l'autre des fentes d'insertion.

2 Abaissez la manette pour toast jusqu'à ce qu'elle soit verrouillée.

- Le numéro du niveau sélectionné sur l'indicateur du niveau de brunissage restera allumé jusqu'à ce que le pain soit grillé.
- Après un certain laps de temps, le voyant commence à clignoter à partir du niveau 1 et continue de clignoter pendant la progression du brunissage, jusqu'à ce que le niveau sélectionné soit atteint.
- Le toast sera automatiquement éjecté. Si le toast n'a pas été complètement éjecté, soulevez manuellement la manette pour toast.

Par ex., lorsqu'il est réglé sur 4.

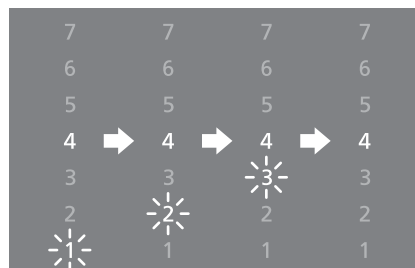

(La plage de contrôle du brunissage va de 1 à 5 sur le modèle NT-DP1.)

■ Pour changer la couleur de brunissage.

Le grille-pain garde en mémoire le réglage précédent. Si vous souhaitez modifier ce réglage, appuyez sur la touche de contrôle du brunissage juste après avoir terminé les étapes 1 et 2 de la rubrique "Faire griller le pain". Les indicateurs du niveau de brunissage s'allument et passent de l'un à l'autre à chaque pression.

Remarque

- Lorsque vous faites griller une tranche de pain, la couleur est plus foncée que si vous faites griller deux tranches de pain.
- La couleur de brunissage peut varier suivant l'épaisseur et le type de pain et selon la température et l'humidité ambiantes. (Le pain sec brunit plus rapidement que le pain frais.)

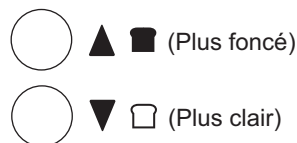

■ Pour faire griller du pain congelé

Appuyez sur la touche de décongélation, juste après avoir terminé les étapes 1 et 2 de la rubrique "Faire griller le pain".



■ Pour réchauffer un toast

Appuyez sur la touche du réchauffage, juste après avoir terminé les étapes 1 et 2 de la rubrique "Faire griller le pain".



Remarque

- Le contrôle de brunissage ne peut pas être appliqué à la fonction de réchauffage.

■ Pour annuler le brunissage ou le réchauffage du pain

Appuyez sur la touche d'arrêt pour annuler le brunissage du pain. La manette pour toast se soulèvera et le pain sera éjecté.



Remarque

- Les touches de décongélation et du réchauffage s'allument lorsqu'elles ont été pressées. Si les touches sont à nouveau pressées, alors qu'elles sont allumées, la fonction sélectionnée sera annulée et la fonction de brunissage sera activée.

~Réchauffage des tranches de brioche~

1 Branchez l'appareil et abaissez la manette de la grille du réchauffage jusqu'à ce qu'elle soit verrouillée.

2 Placez les tranches de brioche sur la grille du réchauffage.

Remarque

- Ne placez pas sur la grille de tranches de brioche congelés, beurrés, badigeonnés, glacés ou fourrés ou une feuille d'aluminium.

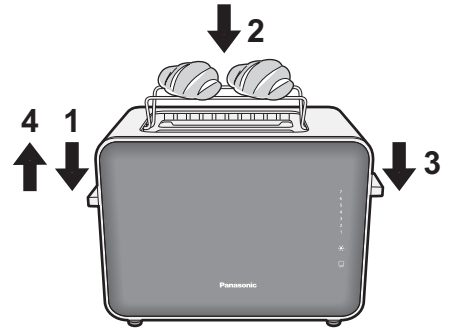

3 Abaissez la manette pour toast et réglez le niveau de brunissage sur 1.

- Le grille-pain s'éteindra automatiquement.
- Si les tranches de brioche ne sont pas assez chauds, répétez les étapes 1 à 3.

Remarque

- Ne réglez pas le niveau de brunissage sur une valeur supérieure à 2.

4 Retirez les tranches de brioche et soulevez la manette de la grille du réchauffage.

Remarque

- Faites attention à la grille du réchauffage et au corps de l'appareil, ils sont brûlants.

Lorsque vous faites griller du pain ou que vous réchauffez des mantous de manière consécutive

- Lorsque vous faites griller du pain ou que vous réchauffez des mantous de manière consécutive pendant plus de 4 cycles, laissez le grille-pain se reposer pendant plus d'1 minute, après chaque cycle.
- Lorsque vous faites griller du pain de manière consécutive, la couleur de brunissage peut varier légèrement.

Nettoyage

- Nettoyez l'appareil après chaque utilisation.
- Débranchez l'appareil et veillez à ce qu'il se refroidisse complètement.

Remarque

- N'utilisez pas d'essence de térébenthine, de diluant, de poudre de polissage, d'eau de javel, de brosse en métal ou de brosse en nylon, sinon vous risquez d'endommager les surfaces de l'appareil.
- Ne lavez pas l'appareil dans un lave-vaisselle.

Intérieur

Secouez légèrement le corps principal de l'appareil pour permettre aux miettes présentes de tomber dans le tiroir ramasse-miettes.

Pour éviter que l'appareil ne tombe en panne.

- Ne le mettez pas à l'envers et ne le secouez pas. (Cela peut entraîner un mauvais fonctionnement.)
- N'insérez aucun instrument dans les fentes d'insertion.

Extérieur

Essuyez avec un chiffon bien essoré.

Tiroir ramasse-miettes

Lavez-les avec du produit à vaisselle dilué (neutre) et une éponge douce.

Problèmes et solutions

- Veuillez contrôler les points suivants avant de contacter le service après-vente.

Problème

Cause

La manette ne se verrouille pas lorsqu'elle est abaissée.

- La prise n'est pas branchée.
→ Insérez-la fermement.
- Faire griller le pain de manière consécutive.
→ Lorsque le grille-pain fonctionne pendant plus de 4 cycles, laissez-le se reposer pendant plus d'1 minute après chaque cycle.

Les touches de contrôle du brunissage, de décongélation et de réchauffage ne fonctionnent pas.

- La manette pour toast ne s'abaisse pas.
→ Sélectionnez une touche après avoir abaissé la manette pour toast.
- La touche de contrôle du brunissage ne fonctionne pas alors que la fonction de réchauffage est activée.

Le pain n'est pas éjecté une fois grillé.

- Le pain est déformé.
- Le pain est trop grand ou trop petit.
- Le pain est trop épais.
→ Soulevez manuellement la manette.
Utilisez du pain de taille appropriée. (P.47)

La couleur de brunissage obtenue est trop foncée ou trop claire.

- Le contrôle du brunissage n'est pas réglé de manière appropriée.
- Faire griller le pain de manière consécutive.
→ Lorsque le grille-pain fonctionne pendant plus de 4 cycles, laissez-le se reposer pendant plus d'1 minute après chaque cycle.

Spécifications

	NT-ZP1	NT-DP1
Alimentation électrique	230 V ~ 50 - 60 Hz	
Consommation électrique	850 W	
Dimensions (L × P × H) (env.)	29,8 × 16,0 × 19,5 cm	29,8 × 15,5 × 19,5 cm
Poids (env.)	2,7 kg	2,0 kg
Longueur du cordon d'alimentation (env.)	0,9 m	



Informations relatives à l'évacuation des déchets, destinées aux utilisateurs d'appareils électriques et électroniques (appareils ménagers domestiques)

Lorsque ce symbole figure sur les produits et/ou les documents qui les accompagnent, cela signifie que les appareils électriques et électroniques ne doivent pas être jetés avec les ordures ménagères. Pour que ces produits subissent un traitement, une récupération et un recyclage appropriés, envoyez-les dans les points de collecte désignés, où ils peuvent être déposés gratuitement. Dans certains pays, il est possible de renvoyer les produits au revendeur local en cas d'achat d'un produit équivalent.

En éliminant correctement ce produit, vous contribuerez à la conservation des ressources vitales et à la prévention des éventuels effets négatifs sur l'environnement et la santé humaine qui pourraient survenir dans le cas contraire. Afin de connaître le point de collecte le plus proche, veuillez contacter vos autorités locales. Des sanctions peuvent être appliquées en cas d'élimination incorrecte de ces déchets, conformément à la législation nationale.

Utilisateurs professionnels de l'Union européenne

Pour en savoir plus sur l'élimination des appareils électriques et électroniques, contactez votre revendeur ou fournisseur.

Informations sur l'évacuation des déchets dans les pays ne faisant pas partie de l'Union européenne

Ce symbole n'est reconnu que dans l'Union européenne.

Pour vous débarrasser de ce produit, veuillez contacter les autorités locales ou votre revendeur afin de connaître la procédure d'élimination à suivre.

Precauzioni di sicurezza

Attenersi alle presenti istruzioni.

Per evitare incidenti o infortuni all'utente o ad altre persone e danni a oggetti, è necessario attenersi alle istruzioni riportate di seguito.

■ **Gli schemi seguenti mostrano l'entità dei danni causati da operazioni sbagliate.**

⚠ AVVERTENZA: Indica infortuni gravi o mortali.

⚠ ATTENZIONE: Indica il rischio di infortuni o danni agli oggetti.

■ **I simboli sono classificati e spiegati come segue.**

⊘ Questo simbolo indica divieto.

! Questo simbolo indica la necessità di adottare determinati accorgimenti.

⚠ AVVERTENZA

⊘ ● Non danneggiare il cavo di alimentazione o la spina.

Le seguenti operazioni sono severamente vietate: Modifica, posizionamento sopra o vicino elementi riscaldanti, piegatura, attorcigliamento, trazione, contatto con superfici affilate, posizionamento di oggetti pesanti sulla parte superiore, piegatura il cavo di alimentazione e trascinamento dell'apparecchio mediante il cavo di alimentazione.

(In tal caso potrebbero verificarsi scosse elettriche o incendi dovuti a cortocircuiti.)



● Non utilizzare l'apparecchio se il cavo di alimentazione o la spina sono danneggiati o se la spina è collegata debolmente alla presa.

(In tal caso potrebbero verificarsi scosse elettriche o incendi dovuti a cortocircuiti.)

→ Se il cavo di alimentazione è danneggiato, deve essere sostituito dal produttore, da un centro di assistenza autorizzato o da un tecnico qualificato per evitare pericoli.

AVVERTENZA

- **Non collegare o scollegare la spina con le mani bagnate.**
(Questa operazione potrebbe causare scosse elettriche.)
 - Prima di maneggiare la spina o di accendere l'apparecchio, assicurarsi sempre di avere le mani asciutte.

- **Assicurarsi che la tensione indicata sull'etichetta dell'apparecchio corrisponda a quella fornita.**
(Questa operazione potrebbe causare scosse elettriche o incendi.)

Evitare inoltre di collegare altri apparecchi alla stessa presa di alimentazione per evitare il surriscaldamento. Tuttavia, se si collega più di un spina, assicurarsi che il wattaggio totale non superi il wattaggio nominale della presa di alimentazione.

- **Inserire saldamente la spina.**
(Altrimenti, si potrebbero causare scosse elettriche e incendi a causa del calore generato intorno alla spina.)

- **Pulire regolarmente la spina.**
(Gli accumuli di polvere e di umidità sulla spina possono causare un isolamento insufficiente e possibili incendi.)
→ Scollegare la presa di alimentazione e pulirla con un panno asciutto.

- **Mantenere il cavo di alimentazione lontano dalla portata dei bambini. Non lasciare il cavo di alimentazione sospeso sopra il bordo del tavolo o della superficie di lavoro.**
(In caso contrario potrebbero verificarsi ustioni, infortuni o scosse elettriche.)

AVVERTENZA

- **Non immergere l'apparecchio in acqua e non spruzzarlo con acqua.**
(In tal caso potrebbero verificarsi scosse elettriche o incendi dovuti a cortocircuiti.)
- **Non smontare, riparare o modificare l'apparecchio.**
(Tali operazioni potrebbero provocare incendi, scosse elettriche o infortuni.)
→ Rivolgersi al rivenditore o a un centro assistenza Panasonic.
- **Non inserire le proprie mani né utensili in metallo nelle fessure di inserimento.**
(Questa operazione potrebbe causare scosse elettriche.)
- **Non inserire oggetti all'interno degli interstizi.**
(Questa operazione potrebbe causare scosse elettriche.)
• In particolare oggetti metallici come spilli o fili.
- **Questo apparecchio può essere utilizzato da bambini dagli 8 anni in su e da persone con capacità fisiche, sensoriali o mentali ridotte, o con poca esperienza e conoscenza, qualora siano stati istruiti sull'uso sicuro dell'apparecchio e comprendano i rischi a esso legati. I bambini non possono giocare con l'apparecchio. La pulizia e altre forme di manutenzione non devono essere eseguite da bambini a meno che non abbiano più di 8 anni e siano sotto supervisione. Mantenere il dispositivo e il suo cavo lontano dalla portata dei bambini inferiori agli 8 anni.**
(In caso contrario potrebbero verificarsi ustioni, infortuni o scosse elettriche.)

AVVERTENZA

- **Mantenere sempre i bambini lontano dall'apparecchio.**
(La mancata osservanza di questo accorgimento potrebbe provocare ustioni o infortuni.)
 - I bambini non riconoscono i rischi che possono verificarsi in seguito all'uso inadeguato degli apparecchi.
- **Interrompere immediatamente l'utilizzo dell'apparecchio e scollegarlo dalla presa elettrica nel caso in cui smetta di funzionare correttamente.**
(In caso contrario potrebbe prodursi fumo o potrebbero verificarsi incendi, scosse elettriche o ustioni.)
ad es. per anomalie o guasti
 - La spina e il cavo di alimentazione si surriscaldano in maniera anomala.
 - Il cavo di alimentazione è danneggiato o si è verificata un'interruzione dell'alimentazione.
 - Il corpo principale è deformato, ha danni visibili o è caldo in modo anomalo.
 - L'apparecchio continua a riscaldarsi dopo che l'interruttore è spento.
 - Vi è un'altra anomalia o un altro guasto.→ Scollegare immediatamente l'apparecchio e rivolgersi al rivenditore o a un centro assistenza Panasonic per un controllo o per la riparazione.
- **È possibile che il pane si bruci, quindi non utilizzare l'apparecchio vicino o sotto materiali come le tende.**
(Si possono causare incendi.)

ATTENZIONE

- **Non utilizzare l'apparecchio per qualsiasi scopo diverso da quelli previsti all'interno di queste istruzioni.**
(La mancata osservanza di questo accorgimento potrebbe provocare ustioni o infortuni.)
 - Panasonic non accetta alcuna responsabilità nel caso in cui l'apparecchio sia stato soggetto a uso inappropriato o le presenti istruzioni non siano state rispettate.
- **Non toccare le parti diverse dai controlli del funzionamento dato che l'apparecchio può riscaldarsi durante l'uso o dopo la tostatura.**
La temperatura delle superfici accessibili potrebbe essere elevata quando l'apparecchio è in funzione.
(Le superfici possono riscaldarsi durante l'uso, ciò può provocare bruciature.)
- **Non collocare oggetti né sopra né sotto l'apparecchio.**
(Potrebbe causare scolorimento, deformazione, deterioramento o incendi.)
- **Non tostare né riscaldare pane su cui sono stati spalmati burro o marmellata.**
(Si possono causare incendi.)
- **Non tostare pane diverso dalle dimensioni adeguate né pane deformato. (P.59)**
(Potrebbe causare incendi o malfunzionamenti.)

ATTENZIONE

- **Non utilizzare l'apparecchio nei posti seguenti.**
 - Un luogo la cui superficie non è piana, su un tappeto non resistente al calore o su una tovaglia ecc.
(Potrebbe causare incendi o lesioni.)
 - Un luogo sottoposto a schizzi d'acqua o vicino a una fonte di calore.
(Può causare scosse elettriche o perdite di corrente elettrica.)
 - Vicino a un luogo in cui si riempie con acqua come una vasca, un lavandino o un altro contenitore.
(Può causare scosse elettriche o perdite di corrente elettrica.)
 - Vicino a una parete o a un mobile.
(La mancata osservanza di questo accorgimento potrebbe causarne lo scolorimento o la deformazione.)
- **Non toccare l'apparecchio con le mani bagnate.**
(Questa operazione potrebbe causare scosse elettriche.)
- **Accertarsi di afferrare saldamente la spina quando la si scollega dalla presa.**
Non tirare mai il cavo di alimentazione.
(In caso contrario potrebbero verificarsi scosse elettriche o incendi dovuti a cortocircuiti.)
- **Tenere sempre l'apparecchio spento e scollegare la spina quando l'apparecchio non è in uso, prima di spostarlo e di pulirlo.**
(In caso contrario potrebbero verificarsi scosse elettriche o incendi dovuti a dispersioni elettriche.)
- **Collocare l'apparecchio su una superficie stabile, piatta, asciutta, pulita e resistente al calore.**
(Altrimenti si possono causare incendi o lesioni.)
- **Fare attenzione a non inciampare o impigliarsi nel cavo di alimentazione durante l'uso.**
(Altrimenti si possono causare incendi o lesioni.)

ATTENZIONE

- **Prestare attenzione all'apparecchio mentre è in uso.**
(Potrebbe causare incendi.)
 - Spegnere l'apparecchio, quando ci si allontana.
- **Quando si usa l'apparecchio, assicurarsi che il vassoio per le briciole sia pulito e collocato in modo corretto.**
(Potrebbe causare incendi o lesioni.)
- **Scollegare e far raffreddare completamente l'apparecchio prima di pulirlo e metterlo via.**
(Queste operazioni potrebbero provocare ustioni.)
 - Non spostare l'apparecchio mentre è caldo.
- **Premere la levetta del tostapane solo per tostare, non bloccarla mai.**
(Queste operazioni potrebbero provocare ustioni.)
- **Assicurarsi di pulire l'apparecchio dopo ogni uso.**
(Altrimenti si possono causare fumo o incendi.)

Informazioni importanti

- Per evitare di danneggiare l'apparecchio, non farlo cadere.
- Non accendere l'apparecchio per scopi diversi dalla tostatura o dal riscaldamento del pane.
- Non accendere l'apparecchio se le fessure di inserimento sono coperte di pane.
- Non tostare niente che sia diverso dal pane, ad esempio paste.
- Questo apparecchio non è stato progettato per funzionare con un timer esterno o con un sistema di controllo remoto separato.
- Non spostare l'apparecchio mediante le leve, la griglia di riscaldamento o le fessure di inserimento.

Nomi dei componenti e istruzioni per l'uso

- Le immagini contenute sono principalmente relative al modello NT-ZP1.
- Prima dell'uso, rimuovere i sigilli protettivi dall'apparecchio.

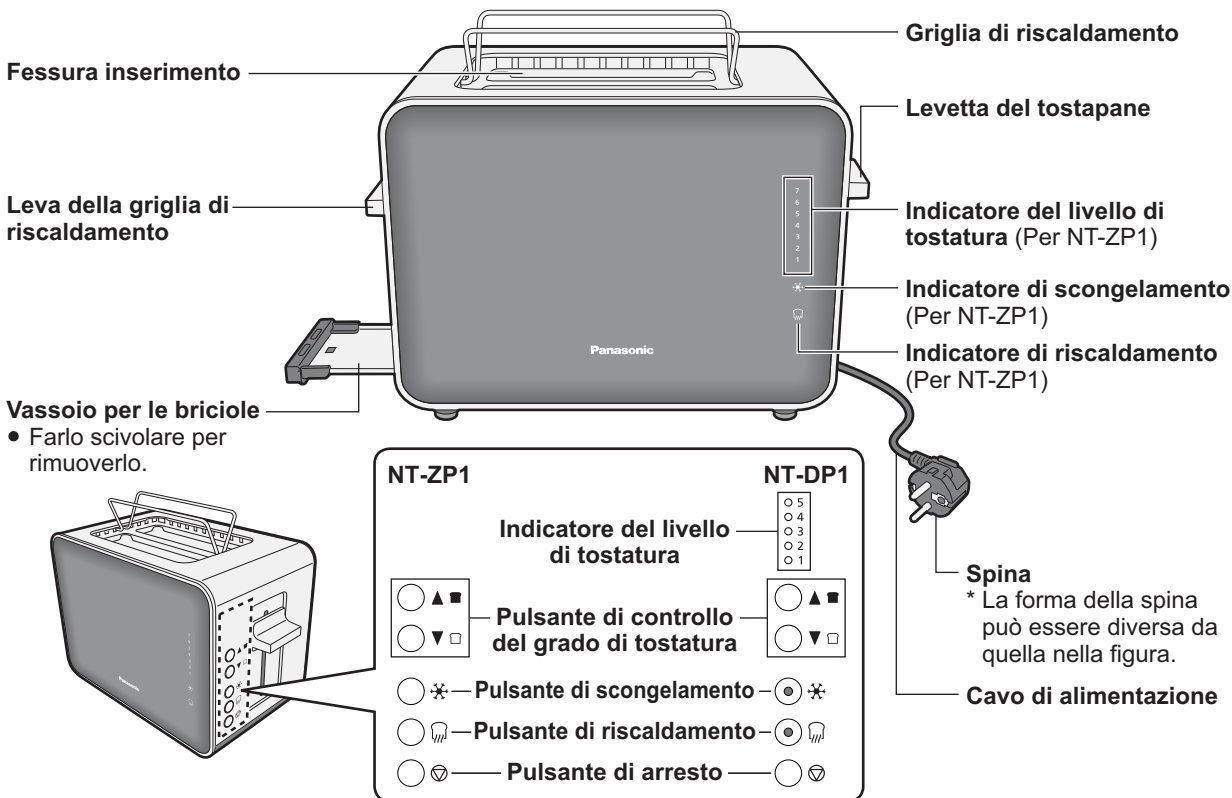

Vassoio per le briciole

- Farlo scivolare per rimuoverlo.

Portacavo

- Conservare il cavo di alimentazione come in figura. Non posizionare il cavo di alimentazione nella direzione opposta. Prima di conservare il cavo di alimentazione, pulire il tostapane poiché potrebbero fuoriuscire delle briciole. (P.62)

- Spina
- * La forma della spina può essere diversa da quella nella figura.
- Cavo di alimentazione

- Prima di usare il tostapane, regolare la lunghezza del cavo di alimentazione in questi punti.

Nota

- Quando si usa il tostapane per la prima volta vengono emessi fumi o odori, durante l'uso ciò non si ripeterà.

Dimensioni del pane

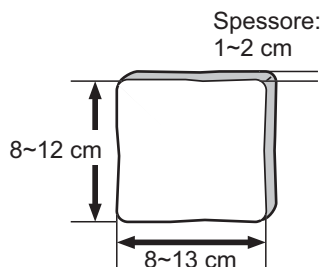

- Inserire il pane con il lato più lungo rivolto verso il basso.
- Se il pane è troppo grande, spesso, sottile o non ha una superficie piana, è possibile che si incastri all'interno del tostapane.
- Se il pane è troppo piccolo, potrebbe incastrarsi all'interno del tostapane o saltare fuori.
- Se il pane si incastra, scollegare il tostapane, farlo raffreddare e rimuovere attentamente il pane. Altrimenti continuerà a tostare. Non utilizzare oggetti appuntiti per rimuovere il pane, è possibile che si danneggino le resistenze.

Modalità d'uso ~Tostatura del pane~

1 Inserire la spina e inserire le fette di pane nelle fessure di inserimento.

Nota

- Inserire il pane, assicurarsi che il vassoio per le briciole sia pulito e collocato in modo corretto.
- Quando si tosta una fetta di pane, usare uno dei due lati della fessura inserimento.

2 Abbassare la levetta del tostapane finché non scatta.

- Il numero del livello selezionato sull'indicatore del livello di tostatura si accende finché la tostatura non è completata.
- Dopo un determinato periodo di tempo, l'indicatore inizia a lampeggiare dal livello 1 e si alza man mano che la tostatura avanza, fino a raggiungere il livello selezionato.
- Il toast salta fuori automaticamente. Se il toast non salta fuori completamente, sollevare la levetta del tostapane manualmente.

ad es. Se si seleziona su 4.

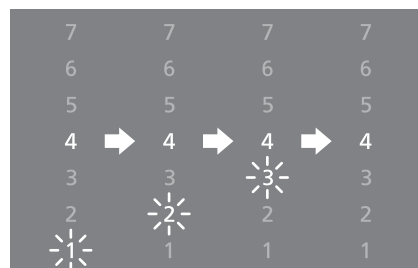

(Su NT-DP1 l'intervallo del controllo del grado di tostatura va da 1 a 5.)

■ Per cambiare il colore di tostatura.

Il tostapane memorizza l'impostazione precedente. Se si desidera modificare l'impostazione, premere brevemente il pulsante di controllo del grado di tostatura dopo aver eseguito i passaggi 1 e 2 su "Per tostare il pane".

Gli indicatori del livello di tostatura si accendono e si spostano ogni volta che lo si preme.

Nota

- Quando si tosta una fetta di pane, il colore sarà più scuro rispetto a quando si tostano due fette di pane.
- Il colore della tostatura può variare a seconda dello spessore e del tipo di pane, ma anche a seconda della temperatura ambiente e dell'umidità.
(Il pane asciutto si tosta più velocemente rispetto al pane fresco.)



■ Per tostare il pane congelato

Premere il pulsante di scongelamento subito dopo aver eseguito i passaggi 1 e 2 di "Per tostare il pane".



■ Per riscaldare un toast

Premere il pulsante di riscaldamento subito dopo aver eseguito i passaggi 1 e 2 di "Per tostare il pane".



Nota

- Il controllo del grado di tostatura non può essere applicato alla funzione di riscaldamento.

■ Per annullare la tostatura o il riscaldamento del pane

Premere il pulsante di arresto per annullare la tostatura del pane. La levetta del tostapane si alza e il pane salta fuori.



Nota

- Il pulsanti di scongelamento e di riscaldamento si accendono dopo che sono stati premuti. Se si premono nuovamente i pulsanti quando la spia è accesa, si annulla la funzione selezionata e si attiva la funzione di tostatura.

~Riscaldamento dei panini~

1 Inserire e abbassare la leva della griglia di riscaldamento finché non si blocca.

2 Collocare i panini sopra la griglia di riscaldamento.

Nota

- Non collocare panini congelati, imburriati, rivestiti, glassati o ripieni né pellicola di alluminio.

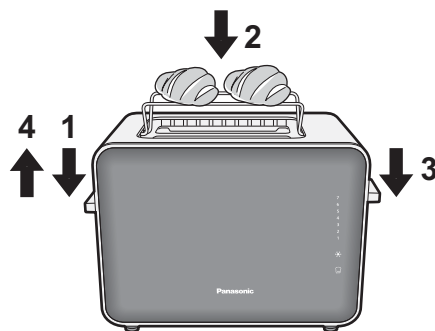

3 Abbassare la levetta del tostapane e impostare il livello di tostatura su 1.

- Il tostapane si spegne automaticamente.
- Se i panini non sono abbastanza caldi, ripetere i passi da 1 a 3.

Nota

- Non impostare il livello di tostatura a livello 2 o superiore.

4 Rimuovere i panini e sollevare la leva della griglia di riscaldamento.

Nota

- Fare attenzione alla griglia e al corpo di riscaldamento, sono caldi.

Quando si tosta il pane o si riscaldano panini ripetutamente

- Quando si tosta il pane o si riscaldano panini ripetutamente per più di 4 cicli, far riposare il tostapane per più di 1 minuto dopo ogni ciclo.
- Quando si tosta il pane ripetutamente, il colore della tostatura può variare leggermente.

Pulizia della macchina

- Pulire l'apparecchio dopo ogni uso.
- Scollegare e assicurarsi che l'apparecchio sia completamente freddo.

Nota

- Non utilizzare benzina, diluenti, alcol, candeggina, polvere lucidante, spazzole in metallo o nylon, altrimenti la superficie si danneggia.
- Non lavare in lavastoviglie.

Interno

Scuotere leggermente il corpo principale per consentire alle briciole all'interno di cadere sul vassoio per le briciole.

Per evitare la rottura.

- Non capovolgere e scuotere. (Si possono causare malfunzionamenti.)
- Non inserire alcuno strumento nelle fessure di inserimento.

Esterno

Strofinare con un panno ben strizzato.

Vassoio per le briciole

Lavarla con sapone per piatti (neutro) diluito e una spugna morbida.

Risoluzione dei problemi

- Controllare i punti seguenti prima di organizzare la manutenzione.

Problemi

La levetta non si blocca quando è abbassata.

- La spina non è inserita.
→ Inserirla bene.
- Tostatura ripetuta del pane.
→ Quando si mette in funzione il tostapane per più di 4 cicli, farlo riposare per più di 1 minuto dopo ogni ciclo.

I pulsanti del controllo del grado di tostatura, di riscaldamento e di scongelamento non funzionano.

- La levetta del tostapane non è abbassata.
→ Selezionare un pulsante dopo aver abbassato la levetta del tostapane.
- Il pulsante di controllo del grado di tostatura non funziona quando si è selezionata la funzione di riscaldamento.

Il pane non esce fuori una volta completata la tostatura.

- Il pane è deformato.
- Il pane è troppo grande o troppo piccolo.
- Il pane è troppo spesso.
→ Sollevare la levetta manualmente.
Utilizzare il pane delle dimensioni appropriate. (P.59)

Il colore di tostatura è troppo scuro o troppo chiaro.

- Il controllo del grado di tostatura non è impostato in modo adeguato.
- Tostatura ripetuta del pane.
→ Quando si mette in funzione il tostapane per più di 4 cicli, farlo riposare per più di 1 minuto dopo ogni ciclo.

Specifiche

	NT-ZP1	NT-DP1
Alimentazione	230 V ~ 50 - 60 Hz	
Consumo di energia	850 W	
Dimensioni (Larghezza × Profondità × Altezza) (circa.)	29,8 × 16,0 × 19,5 cm	29,8 × 15,5 × 19,5 cm
Peso (circa.)	2,7 kg	2,0 kg
Lunghezza del cavo di alimentazione (circa.)	0,9 m	



Informazioni per gli utenti sullo smaltimento di apparecchiature elettriche ed elettroniche obsolete (per i nuclei familiari privati)

Questo simbolo sui prodotti e/o sulla documentazione di accompagnamento significa che i prodotti elettrici ed elettronici usati non devono essere mescolati con i rifiuti domestici generici.

Per un corretto trattamento, recupero e riciclaggio, portare questi prodotti ai punti di raccolta designati, dove verranno accettati gratuitamente. In alternativa, in alcune nazioni potrebbe essere possibile restituire i prodotti al rivenditore locale, al momento dell'acquisto di un nuovo prodotto equivalente.

Uno smaltimento corretto di questo prodotto contribuirà a far risparmiare preziose risorse ed evitare potenziali effetti negativi sulla salute umana e sull'ambiente, che potrebbero derivare, altrimenti, da uno smaltimento inappropriato. Per ulteriori dettagli, contattare la propria autorità locale o il punto di raccolta designato più vicino. In caso di smaltimento errato di questo materiale di scarto, potrebbero venire applicate delle penali, in base alle leggi nazionali.

Per gli utenti aziendali nell'Unione Europea

Qualora si desideri smaltire apparecchiature elettriche ed elettroniche, contattare il rivenditore o il fornitore per ulteriori informazioni.

Informazioni sullo smaltimento in nazioni al di fuori dell'Unione Europea

Questo simbolo è valido solo nell'Unione Europea.

Qualora si desideri smaltire questo prodotto, contattare le autorità locali o il rivenditore e chiedere informazioni sul metodo corretto di smaltimento.

Precauciones de seguridad

Asegúrese de seguir estas instrucciones.

Para evitar accidentes o lesiones al usuario, a otras personas o daños materiales, siga las instrucciones que se indican a continuación.

■ Los siguientes gráficos indican el nivel del daño causado por un uso incorrecto.

⚠ ADVERTENCIA: Indica lesiones graves o la muerte.

⚠ PRECAUCIÓN: Indica riesgo de lesiones o daños materiales.

■ Los símbolos se clasifican y explican a continuación.

⊘ Este símbolo indica prohibición.

! Este símbolo indica un requisito que debe cumplirse.

⚠ ADVERTENCIA

⊘ ● No dañe el cable de alimentación ni el enchufe.

Las siguientes acciones están estrictamente prohibidas. Modificar, colocar cerca de elementos que emitan calor, doblar, retorcer, tensar sobre bordes afilados, poner objetos pesados encima, atar el cable de alimentación y tirar del aparato por el cable de alimentación.

(Puede causar una descarga eléctrica o un incendio debido a un cortocircuito.)

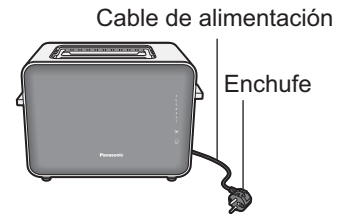

● No utilice el aparato si el cable de alimentación o el enchufe están dañados o si el enchufe no está conectado con firmeza en la toma de corriente.

(Puede causar una descarga eléctrica o un incendio debido a un cortocircuito.)

→ Si el cable de alimentación está dañado, debe sustituirlo el fabricante, su técnico de mantenimiento o una persona con una cualificación similar para evitar riesgos.

ADVERTENCIA

- **No enchufe ni desenchufe el enchufe con las manos mojadas.**
(Puede causar una descarga eléctrica.)
 - Asegúrese siempre de que las manos están secas antes de manipular o encender el aparato.



- **Asegúrese de que la tensión indicada en la etiqueta del aparato es la misma que la de la red eléctrica local.**
(Puede causar una descarga eléctrica o un incendio.)
Evite también enchufar otros dispositivos en la misma toma de corriente para evitar un sobrecalentamiento eléctrico. No obstante, si va a conectar varios enchufes, asegúrese de que la potencia total en vatios no supere la potencia en vatios nominal de la toma de corriente.

- **Inserte el enchufe con firmeza.**
(De lo contrario podría producirse una descarga eléctrica debido al calor que se puede generar alrededor del enchufe.)

- **Limpie el enchufe regularmente.**
(La acumulación de polvo y humedad en el enchufe puede causar un aislamiento insuficiente y se puede producir un incendio.)
→ Desenchufe el enchufe y límpielo con un paño seco.

- **Mantenga el cable de alimentación fuera del alcance de los niños. No permita que el cable de alimentación quede colgando por el borde de la mesa o superficie de trabajo.**
(Puede causar quemaduras, lesiones o una descarga eléctrica.)

ADVERTENCIA

-  ● **No sumerja el aparato en agua ni lo salpique con agua.**
(Puede causar una descarga eléctrica o un incendio debido a un cortocircuito.)
- **No desmonte, repare ni modifique este aparato.**
(Puede producirse un incendio, una descarga eléctrica o lesiones.)
→ Póngase en contacto con el vendedor o con un servicio técnico de Panasonic.
- **No meta las manos ni utensilios metálicos en las ranuras de inserción.**
(Puede causar una descarga eléctrica.)
- **No inserte ningún objeto en los huecos.**
(Puede causar una descarga eléctrica.)
 - Especialmente objetos metálicos como alfileres o alambres.
-  ● **Pueden utilizar este aparato niños mayores de 8 años y personas con capacidades físicas, sensoriales o mentales reducidas, o que carezcan de experiencia y conocimientos, si están bajo supervisión o han recibido instrucción relativa al uso del aparato de forma segura y entienden los riesgos que supone. Los niños no deben jugar con el aparato. La limpieza y el mantenimiento del usuario no deben realizarlos niños a menos que sean mayores de 8 años y estén bajo supervisión. Mantenga el aparato y su cable fuera del alcance de los niños menores de 8 años.**
(Puede causar quemaduras, lesiones o una descarga eléctrica.)

ADVERTENCIA

- **Mantenga siempre a los niños alejados del aparato.**
(Puede causar una quemadura o lesiones.)
 - Los niños no son conscientes de los peligros que supone el uso indebido de los aparatos.

- **Interrumpa el uso del aparato de inmediato y desenchúfelo en el caso improbable de que deje de funcionar correctamente.**
(Puede producirse humo, un incendio, una descarga eléctrica o quemaduras.)
por ejemplo, en caso de funcionamiento inusual o avería
 - El enchufe y el cable de alimentación están inusualmente calientes.
 - El cable de alimentación está dañado o hay un corte del suministro eléctrico.
 - El cuerpo principal está deformado, tiene daños visibles o está anormalmente caliente.
 - El aparato sigue caliente después de apagarlo.
 - Hay otra anomalía o fallo.→ Desenchufe el aparato inmediatamente y póngase en contacto con el vendedor o con un servicio técnico de Panasonic para una revisión o reparación.

- **El pan puede quemarse, por lo que no debe utilizarse el aparato cerca o debajo de material inflamable como por ejemplo las cortinas.**
(Podría producirse un incendio.)

PRECAUCIÓN

- **No utilice el aparato para ningún fin distinto de los descritos en estas instrucciones.**
(Puede causar una quemadura o lesiones.)
 - Panasonic no acepta ninguna responsabilidad si se hace un uso indebido del aparato o si no se cumplen estas instrucciones.

- **No toque piezas que no sean los controles de funcionamiento, ya que el aparato puede calentarse cuando está en uso y después de tostar.**
La temperatura de las superficies accesibles puede ser alta cuando el aparato está en funcionamiento.
(Las superficies se calientan durante el uso y pueden causar quemaduras.)

- **No ponga nada sobre el aparato ni introduzca nada debajo.**
(Puede causar decoloración, deformación, deterioro o un incendio.)

- **No tueste ni caliente pan con mantequilla o mermelada.**
(Podría producirse un incendio.)

- **No tueste pan que no sea del tamaño adecuado ni pan deformado. (P.71)**
(Puede causar un incendio o un fallo.)

PRECAUCIÓN

- **No utilice el aparato en los siguientes lugares.**
 - Superficies irregulares, alfombras o manteles no resistentes al calor, etc.
(Podría causar un incendio o una lesión.)
 - Lugares donde pueda haber salpicaduras de agua o próximos a una fuente de calor.
(Puede provocar una descarga eléctrica o fugas eléctricas.)
 - Lugares que se puedan llenar de agua como bañeras, fregaderos u otros recipientes.
(Puede provocar una descarga eléctrica o fugas eléctricas.)
 - Cerca de una pared o un mueble.
(Puede causar una decoloración o deformación.)

- **No toque el aparato con las manos mojadas.**
(Puede causar una descarga eléctrica.)

- **Asegúrese de sujetar el enchufe cuando lo desconecte de la red.**
Nunca tire del cable de alimentación.
(Si no lo hace así, puede causar una descarga eléctrica o un incendio debido a un cortocircuito.)

- **Apague siempre el aparato y desconecte el enchufe cuando el aparato no esté en uso, antes de moverlo y antes de limpiarlo.**
(Si no lo hace así, puede causar una descarga eléctrica o un incendio debido a fugas eléctricas.)

- **Colóquelo en una superficie de trabajo firme, seca, limpia y plana resistente al calor.**
(De lo contrario podría causar un incendio o una lesión.)

- **Tenga cuidado de no tropezar ni engancharse con el cable de alimentación cuando el aparato esté en uso.**
(De lo contrario podría causar un incendio o una lesión.)

Precauciones de seguridad

Asegúrese de seguir estas instrucciones.

PRECAUCIÓN

- **Preste atención al aparato cuando esté en uso.**
(Podría producirse un incendio.)
 - Cuando lo deje sin vigilancia, apáguelo.
- **Asegúrese de que la bandeja para migas está limpia y colocada correctamente cuando utilice el aparato.**
(Podría causar un incendio o una lesión.)
- **Desenchufe el aparato y espere a que se enfríe antes de limpiarlo y guardarlo.**
(Puede causar una quemadura.)
 - No mueva el aparato mientras esté caliente.
- **Presione hacia abajo la palanca para la tostada solo para tostar, nunca la bloquee.**
(Puede causar una quemadura.)
- **Asegúrese de limpiar el aparato después de cada uso.**
(De lo contrario podría causar humo o un incendio.)

Información importante

- No deje caer el aparato para evitar dañarlo.
- No encienda el aparato para fines distintos de tostar o calentar pan.
- No encienda el aparato cuando las ranuras de inserción estén cubiertas con pan.
- No tueste nada que no sea pan, por ejemplo pasteles.
- Este aparato no se ha diseñado para funcionar mediante un temporizador externo ni con un sistema de control remoto independiente.
- No mueva el aparato sujetándolo por las palancas, la rejilla de calentar o las ranuras de inserción.

Nombres de las piezas e instrucciones de uso

- En las ilustraciones del interior se muestra principalmente el modelo NT-ZP1.
- Retire los sellos de protección del aparato antes de utilizarlo.

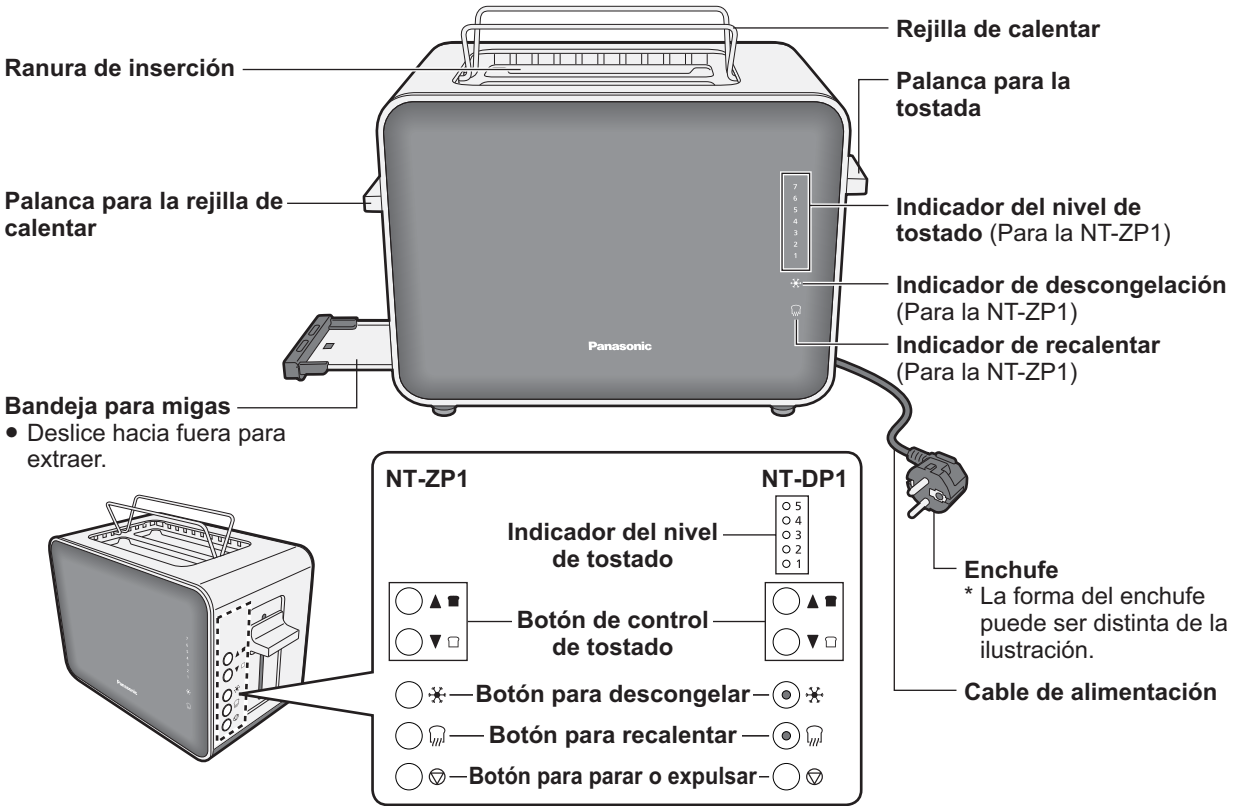

Compartimento para el cable
 • Guarde el cable de alimentación como se ilustra. No coloque el cable de alimentación en la dirección opuesta. Antes de guardar el cable de alimentación, limpie la tostadora, ya que pueden desparramarse las migas. (P.74)

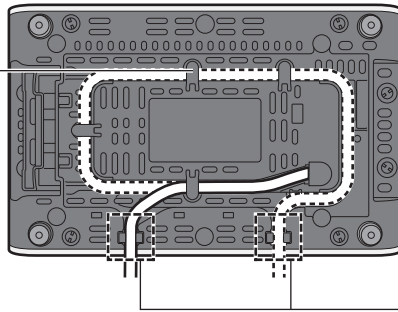

- Antes de utilizar la tostadora, ajuste la longitud del cable de alimentación en el sitio indicado.

Nota

- Se puede producir humo u olor al utilizar la tostadora por primera vez, pero no volverá a ocurrir.

Tamaño del pan

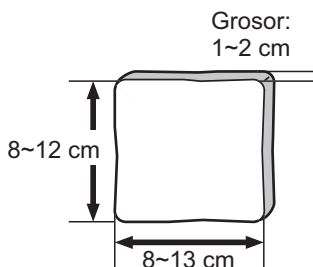

- Inserte el pan con el lado más largo hacia abajo.
- Si el pan es demasiado grande, grueso o delgado, o tiene superficies irregulares, puede atascarse o quedar atrapado en el interior de la tostadora.
- Si el pan es demasiado pequeño, puede quedar atrapado en el interior de la tostadora o puede ser expulsado.
- Si el pan queda atascado, desenchufe la tostadora, espere a que se enfríe y retire el pan con cuidado. De lo contrario seguirá tostando. No utilice ningún objeto afilado para extraer el pan, dañará los elementos de calentamiento.

Modo de uso ~Tostar pan~

1 Enchufe el aparato e inserte las rebanadas de pan en las ranuras de inserción.

Nota

- Asegúrese de que la bandeja para migas está colocada correctamente antes de enchufar.
- Cuando tueste solo una rebanada de pan, utilice cualquiera de las ranuras de inserción.

2 Baje la palanca para la tostada hasta que quede bloqueada. por ejemplo, cuando se ajusta en 4.

- El número del nivel seleccionado en el indicador del nivel de tostado se iluminará hasta que finalice el tostado.
- Después de un período de tiempo, el indicador comenzará a parpadear desde el nivel 1 y se elevará el indicador con el progreso del tostado hasta el nivel seleccionado.
- La tostada será expulsada automáticamente. Si la tostada no se expulsa totalmente, levante la palanca para la tostada manualmente.

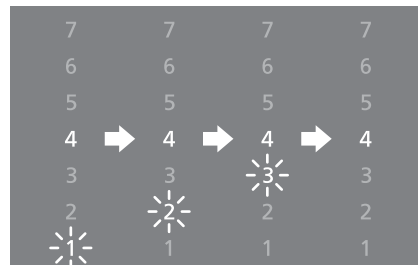

(El rango del control de tostado es de 1 a 5 en la NT-DP1.)

■ Para cambiar el grado de tostado.

La tostadora memoriza el ajuste anterior. Si desea cambiar el ajuste, pulse el botón de control de tostado brevemente después de seguir los pasos 1 y 2 de "Tostar pan".

Los indicadores del nivel de tostado se encenderán y se moverán cada vez que se pulse.

Nota

- Cuando tueste una rebanada de pan, el color será más oscuro que cuando tueste dos rebanadas de pan.
- El color de tostado puede variar según el grosor y el tipo de pan, y también con la temperatura y la humedad ambiente. (El pan seco se tuesta más rápido que el pan fresco.)



■ Para tostar pan congelado

Pulse el botón para descongelar brevemente después de seguir los pasos 1 y 2 de "Tostar pan".



■ Para recalentar tostadas

Pulse el botón para recalentar brevemente después de seguir los pasos 1 y 2 de "Tostar pan".



Nota

- El control de tostado no se puede aplicar a la función de recalentar.

■ Para cancelar el tostado o recalentar pan

Pulse el botón para parar o expulsar para cancelar el tostado de pan. La palanca para la tostada subirá y el pan será expulsado.



Nota

- Los botones para descongelar y para calentar se iluminan al pulsarlos. Si se vuelven a pulsar los botones con la luz encendida, la función seleccionada se cancelará y se activará la función de tostado.

~Calentar bollos~

1 Enchufe el aparato y baje la palanca para la rejilla de calentar hasta que se bloquee.

2 Coloque los bollos sobre la rejilla de calentar.

Nota

- No coloque bollos congelados, con mantequilla, recubiertos, helados o rellenos ni envueltos en papel de aluminio.

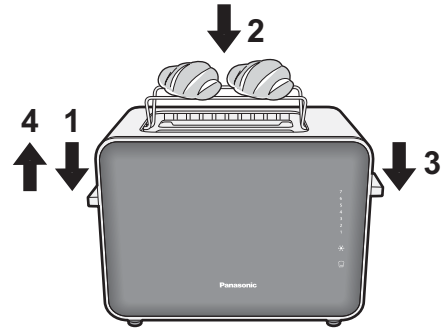

3 Baje la palanca para la tostada y ajuste el nivel de tostado en 1.

- La tostadora se apagará automáticamente.
- Si los bollos no están lo bastante calientes repita los pasos 1 a 3.

Nota

- No ajuste el nivel de tostado a 2 o superior.

4 Retire los bollos y suba la palanca para la rejilla de calentar.

Nota

- Tenga cuidado con la rejilla de calentar y el cuerpo, estarán calientes.

Cuando tueste pan o caliente bollos consecutivamente

- Cuando tueste pan o caliente bollos consecutivamente durante más de 4 ciclos, deje descansar la tostadora durante más de 1 minuto después de cada ciclo.
- Cuando tueste pan consecutivamente, el color del tostado puede variar ligeramente.

Limpieza

- Limpie el aparato después de cada uso.
- Desenchufe y asegúrese de que el aparato se enfría completamente.

Nota

- No utilice bencina, disolvente, alcohol, lejía, polvo abrillantador, cepillos metálicos o cepillos de nylon. De lo contrario podría dañar la superficie.
- No lave el aparato en el lavavajillas.

Interior

Agite ligeramente el cuerpo principal para que las migas del interior caigan en la bandeja para migas.

Para evitar averías.

- No ponga el aparato boca abajo y agite. (Podría causar un fallo.)
- No inserte instrumentos en las ranuras de inserción.

Exterior

Limpie con un paño bien escurrido.

Bandeja para migas

Lave con lavavajillas diluido (neutro) y una esponja suave.

Resolución de problemas

- Compruebe los siguientes puntos antes de solicitar asistencia.

Problema

Causa

La palanca no se bloquea al bajarla.

- El enchufe no está enchufado.
→ Enchúfelo con firmeza.
- Tostado de pan consecutivamente.
→ Cuando utilice la tostadora durante más de 4 ciclos, déjela descansar durante más de 1 minuto después de cada ciclo.

Los botones de control de tostado, descongelar y recalentar no funcionan.

- La palanca para la tostada no está bajada.
→ Seleccione cualquiera de los botones después de bajar la palanca para la tostada.
- El botón de control de tostado no funciona mientras la función de recalentar está activada.

El pan no es expulsado al finalizar el tostado.

- El pan está deformado.
- El pan es demasiado grande o demasiado pequeño.
- El pan es demasiado grueso.
→ Suba la palanca manualmente.
Utilice el tamaño de pan adecuado. (P.71)

El color de tostado es demasiado oscuro o demasiado claro.

- El color de tostado no está ajustado correctamente.
- Tostado de pan consecutivamente.
→ Cuando utilice la tostadora durante más de 4 ciclos, déjela descansar durante más de 1 minuto después de cada ciclo.

Especificaciones

	NT-ZP1	NT-DP1
Alimentación	230 V ~ 50 - 60 Hz	
Consumo de energía	850 W	
Dimensiones (An × Pr × AL) (aprox.)	29,8 × 16,0 × 19,5 cm	29,8 × 15,5 × 19,5 cm
Peso (aprox.)	2,7 kg	2,0 kg
Longitud del cable de alimentación (aprox.)	0,9 m	



Información sobre la eliminación para los usuarios de equipos eléctricos y electrónicos usados (particulares)

La aparición de este símbolo en un producto y/o en la documentación adjunta indica que los productos eléctricos y electrónicos usados no deben mezclarse con la basura doméstica general. Para que estos productos se sometan a un proceso adecuado de tratamiento, recuperación y reciclaje, llévelos a los puntos de recogida designados, donde los admitirán sin coste alguno. En algunos países existe también la posibilidad de devolver los productos a su minorista local al comprar un producto nuevo equivalente.

Si desecha el producto correctamente, estará contribuyendo a preservar valiosos recursos y a evitar cualquier posible efecto negativo en la salud de las personas y en el medio ambiente que pudiera producirse debido al tratamiento inadecuado de desechos.

Póngase en contacto con su autoridad local para que le informen detalladamente sobre el punto de recogida designado más cercano.

De acuerdo con la legislación nacional, podrían aplicarse multas por la eliminación incorrecta de estos desechos.

Para empresas de la Unión Europea

Si desea desechar equipos eléctricos y electrónicos, póngase en contacto con su distribuidor o proveedor para que le informe detalladamente.

Información sobre la eliminación en otros países no pertenecientes a la Unión Europea

Este símbolo sólo es válido en la Unión Europea.

Si desea desechar este producto, póngase en contacto con las autoridades locales o con su distribuidor para que le informen sobre el método correcto de eliminación.

Representative in EU :
Panasonic Marketing Europe GmbH
Panasonic Testing Centre
Winsbergring 15, 22525 Hamburg, Germany

Panasonic Taiwan Co., Ltd.

Web Site : <http://panasonic.net/>

© Panasonic Taiwan Co., Ltd. 2012

Printed in China

TZ50B108
F0712S0

(XE)

Representative in EU :
Panasonic Marketing Europe GmbH
Panasonic Testing Centre
Winsbergring 15, 22525 Hamburg, Germany

Panasonic Taiwan Co., Ltd.

Web Site : <http://panasonic.net/>

© Panasonic Taiwan Co., Ltd. 2012

TZ50B108
F0712S0

(XE)

Printed in China

NT-ZP1: NT-ZP1HXC, NT-ZP1VXC, NT-ZP1HXE, NT-ZP1VXE
NT-DP1: NT-DP1WXC, NT-DP1BXC, NT-DP1WXE, NT-DP1BXE