



Notice d'utilisation

Lave-linge
à chargement frontal

LF 1005-3

SOMMAIRE

CONSIGNES DE SÉCURITÉ	1
FICHE PRODUIT	3
DESCRIPTION DE L'APPAREIL	5
DESCRIPTION DE L'APPAREIL	5
DESCRIPTION DU BANDEAU DE COMMANDES	6
LE BAC À PRODUITS LESSIVIELS	7
INSTALLATION	8
DÉMONTAGE DES VIS DE BRIDAGE	8
EMPLACEMENT D'INSTALLATION APPROPRIÉ	8
RÉGLAGE DES PIEDS	9
RACCORDEMENTS	9
RACCORDEMENT À L'ARRIVÉE D'EAU	9
RACCORDEMENT À L'ÉVACUATION D'EAU	10
BRANCHEMENT ÉLECTRIQUE	11
PRÉPARATION DU LINGE ET DE L'APPAREIL	12
TRI DU LINGE EN FONCTION DES ÉTIQUETTES DE LAVAGE	12
TRAITEMENT DES TACHES DIFFICILES	12
UTILISATION DE PRODUITS DÉTACHANTS	14
AVANT LE PREMIER LAVAGE	14
PRÉPARATION DU LINGE POUR LE LAVAGE	14
CAPACITÉ DE CHARGE APPROPRIÉE	15
CHARGEMENT DU LINGE DANS LA MACHINE	15
LES DÉTERGENTS	15
UTILISATION	16
PRÉPARATION	16
ALLUMER/ÉTEINDRE L'APPAREIL	16
LANCEMENT D'UN PROGRAMME	16

TABLEAU DES PROGRAMMES	17
MODIFIER UN PROGRAMME EN COURS	18
ANNULER UN PROGRAMME EN COURS	19
SÉCURITÉ ENFANT (VERROUILLAGE DES TOUCHES)	19
FIN DU PROGRAMME	19
NETTOYAGE ET ENTRETIEN	20
NETTOYAGE DU TIROIR À PRODUITS	20
FILTRE DU TUYAU D'ARRIVÉE D'EAU	20
ÉVACUATION DE L'EAU RESTANTE ET NETTOYAGE DU FILTRE DE LA POMPE DE VIDANGE	21
NETTOYAGE DE LA SURFACE EXTÉRIEURE DE L'APPAREIL	22
GUIDE DE DÉPANNAGE	23
CODES ERREURS	25

CONSIGNES DE SÉCURITÉ

Lisez attentivement ces instructions avant d'utiliser l'appareil et conservez-les pour pouvoir les consulter lorsque vous en aurez besoin.

USAGE PRÉVU

- Cet appareil, destiné à un usage domestique uniquement. Il a été conçu pour laver, rincer et essorer les textiles lavables en machine.
- Il n'est pas destiné à être utilisé dans des environnements à caractère résidentiel et des environnements de type chambres d'hôtes, restauration et autres applications similaires.
- **Respectez impérativement les consignes suivantes. Nous déclinons toute responsabilité et garantie en cas de non-respect de ces recommandations pouvant entraîner des dégâts matériels ou corporels.**
- Ne lavez en machine que les articles pouvant supporter ce traitement. Suivez les indications de lavage se trouvant sur les étiquettes des vêtements.
- L'appareil ne doit être utilisé que conformément au mode d'emploi, pour éviter des dommages à votre linge et à votre appareil. Utilisez seulement des produits de lavage et d'entretien certifiés pour l'emploi dans les machines à laver à usage domestique.
- Cet appareil n'est pas prévu pour être utilisé par des personnes (y compris les enfants) dont les capacités physiques, sensorielles ou mentales sont réduites, ou des personnes dénuées d'expérience ou de connaissance, sauf si elles ont pu bénéficier, par l'intermédiaire

d'une personne responsable de leur sécurité, d'une surveillance ou d'instructions préalables concernant l'utilisation de l'appareil.

- Il convient de surveiller les enfants pour s'assurer qu'ils ne jouent pas avec l'appareil et d'éloigner les animaux domestiques.

SÉCURITÉ ÉLECTRIQUE

- **Avant de brancher votre appareil, assurez-vous que la tension électrique de votre domicile corresponde à celle indiquée sur la plaque signalétique de l'appareil.**
- **Cet appareil est muni d'une prise de terre. Il doit être branché sur une prise murale équipée d'une prise de terre, correctement installée et reliée au réseau électrique conformément aux normes en vigueur.**
- N'utilisez pas de rallonge ou de multiprise avec cet appareil.
- Débranchez toujours le lave-linge avant de procéder à son nettoyage et à son entretien.
- Ne tirez jamais sur le cordon d'alimentation pour le débrancher mais toujours au niveau de la fiche.
- En cas d'absence ou de non utilisation prolongée, débranchez toujours la prise de courant et fermez le robinet d'arrivée d'eau.
- Ne touchez jamais la prise avec les mains mouillées. Ne mettez pas en marche le lave-linge si le cordon d'alimentation ou la prise est endommagé(e).

- Si le câble d'alimentation de cet appareil est endommagé, il doit être remplacé par votre revendeur, son service après-vente ou une personne de qualification similaire afin d'éviter tout danger.
- Ne dépassez pas la capacité de charge maximale.
- Utilisez uniquement la fonction pré-lavage pour les vêtements très sales.

INSTALLATION

- Avant la première utilisation, veillez à ce que le système de vidange et d'approvisionnement en eau soit adapté. Si ce n'est pas le cas, confiez les travaux nécessaires à l'installation de l'appareil à un plombier qualifié.
- Il est très important que les tuyaux d'arrivée d'eau et de vidange ne soient pas pliés, coincés, ou cassés lorsque l'appareil est installé.
- Les tuyaux d'alimentation et de vidange doivent toujours être conservés dans un bon état.
- N'ouvrez jamais le filtre de la pompe alors qu'il y a encore de l'eau dans le tambour.

PREMIÈRE MISE EN SERVICE

- Avant d'effectuer votre première lessive, nous vous recommandons de faire un cycle de lavage "COTON 90°C", sans linge et en utilisant une 1/2 dose de votre lessive habituelle. Ceci, afin d'éliminer les résidus de fabrication pouvant éventuellement subsister dans la machine.

UTILISATION

- Ne mettez pas dans le lave-linge des articles tachés avec de l'essence, de l'alcool, du trichloréthylène, etc. Si vous utilisez de tels détachants, attendez que le produit soit évaporé avant de placer les articles dans le tambour.
- Ne lavez pas en machine le linge avec baleines, les tissus non ourlés ou déchirés.

- Une lessive ou un assouplissant qui reste longtemps au contact de l'air séchera et collera au bac à produits. Pour éviter cet inconvénient, versez le détergent ou l'assouplissant dans le bac à produits juste avant de démarrer le lavage.

RÉPARATIONS





- Ne modifiez pas ou n'essayez pas de modifier les caractéristiques de cet appareil. Cela représenterait un danger pour vous.
- Confiez tous les travaux de maintenance à un personnel qualifié.
- En cas de dysfonctionnement qui ne peut être résolu grâce aux informations fournies dans cette notice : éteignez l'appareil, débranchez-le, fermez le robinet d'arrivée d'eau et contactez le centre de service après-vente de votre magasin revendeur.

MISE AU REBUT

- Si vous procédez à la mise au rebut de votre ancien appareil, mettez hors d'usage ce qui pourrait représenter un danger : coupez le câble d'alimentation au ras de l'appareil et neutralisez le dispositif de fermeture du hublot.
- Vous pouvez consulter votre agent local ou le centre de collecte des déchets solides de votre municipalité pour en savoir plus sur la procédure à suivre afin de vous débarrasser de votre appareil.

FICHE PRODUIT

Désignation	Valeur	Unité
Marque	LISTO	
Référence du modèle	LF 1005-3	
Capacité nominale de linge max à l'état sec	5	kg
Nombre de programmes de lavage	15	
Départ différé	Non	
Durée maximum du départ différé	h	
Dimensions (L x P x H avec top)	59,7 x 49,7 x 84,5	cm
Poids net	64,5	kg
Classe d'efficacité énergétique	A+	
<p>Consommation d'énergie de 167 kWh par an, sur la base de 220 cycles de lavage standard par an pour les programmes coton à 60 °C et à 40 °C à pleine charge et à demi-charge, et de la consommation des modes à faible puissance. La consommation réelle d'énergie dépend des conditions d'utilisation de l'appareil.</p>		
Tension et fréquence	220-240 V~ 50 Hz	
Intensité	10	A
Puissance	2100	W
Consommation d'énergie (Et,60 , Et,60½ , Et,40½) du programme « coton standard à 60 °C » à pleine charge et à demi-charge et du programme « coton standard à 40 °C » à demi-charge.	Et,60 : 0,85 Et,60½ : 0,66 Et,40½ : 0,52	KWh
Consommation d'énergie en mode « arrêt »	0,50	W
Consommation d'énergie en mode « laissé sur marche »	1,00	W
Pression d'eau maximum	10 bars / 1 MPa	
Pression d'eau minimum	1 bar / 0,1 MPa	
<p>Consommation d'eau de 9240 litres par an, sur la base de 220 cycles de lavage standard par an pour les programmes coton à 60 °C et à 40 °C à pleine charge et à demi-charge. La consommation réelle d'eau dépend des conditions d'utilisation de l'appareil.</p>		

Consommation d'eau du programme « coton standard à 60 °C » à pleine charge*	43	litres
Consommation d'eau du programme « coton standard à 60 °C » à demi-charge*	41	litres
Consommation d'eau du programme « coton standard à 40 °C » à demi-charge*	41	litres
Classe d'efficacité d'essorage C sur une échelle allant de G (appareils les moins efficaces) à A (appareils les plus efficaces).		
Vitesse d'essorage maximale**	1000	tours/ min
Taux d'humidité résiduelle**	62	%
Le programme n°3  (programme coton standard à 60 °C) et le programme n°4  (programme coton standard à 40 °C) sont les programmes de lavage standards auxquels se réfèrent les informations contenues sur les fiches produits et les étiquettes, pour du linge en coton normalement sale. Ces programmes sont les plus efficaces en terme de consommation eau/électricité. La température réelle constatée peut varier par rapport à la température du cycle déclarée.		
Durée du programme « coton standard à 60 °C » à pleine charge*	190	min
Durée du programme « coton standard à 60 °C » à demi-charge*	145	min
Durée du programme « coton standard à 40 °C » à demi-charge*	140	min
Durée du mode « laissé sur marche »		
Émission acoustique dans l'air (en phase de lavage)	58	dB(A)
Émission acoustique dans l'air	77	dB(A)
Option « ½ charge »	Non	
Intégrable	Non	

* Programmes du label énergétique (EN 60456 Ed. 3)

** Sur la base de 220 cycles de lavage standard par an pour les programmes coton à 60 °C et à 40 °C à pleine charge et à demi-charge, et pour le programme coton à 40°C à demi-charge.

DESCRIPTION DE L'APPAREIL

DESCRIPTION DE L'APPAREIL

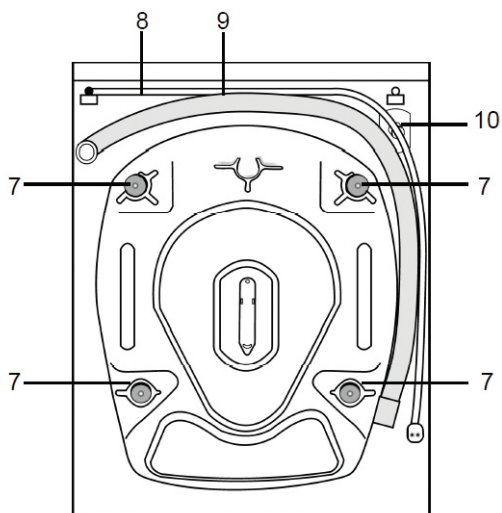
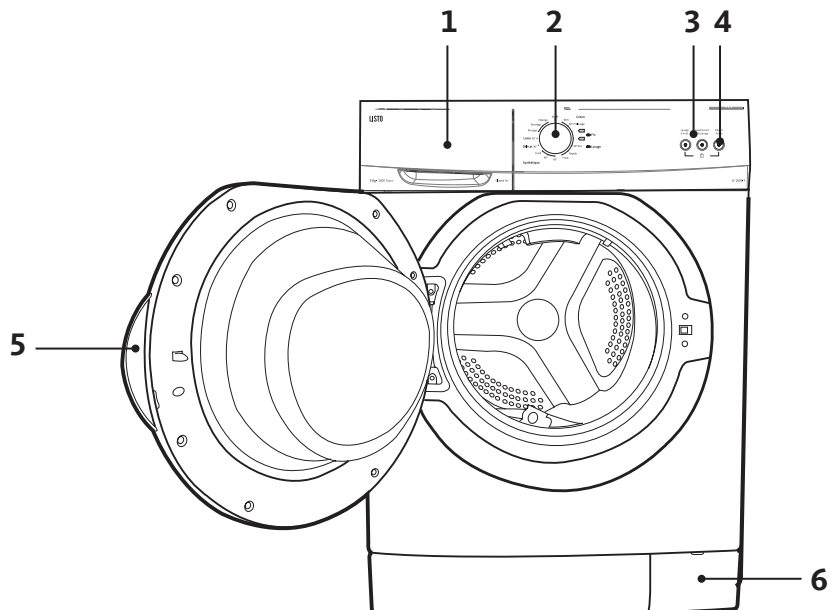

1. Bac à produits lessiviels
2. Bouton de sélection des programmes
3. Options « Lavage à froid » et « Suppression d'essorage »
4. Touche « Départ/Pause »
5. Hublot
6. Trappe d'accès à la pompe de vidange (filtre)
7. Vis de bridage (transport)
8. Cordon d'alimentation
9. Tuyau de vidange
10. Embouchure pour tuyau d'arrivée d'eau

DESCRIPTION DU BANDEAU DE COMMANDES

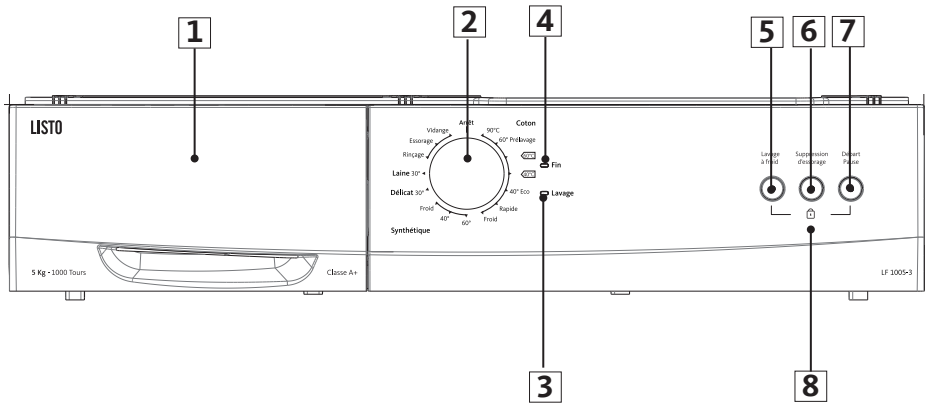

1. Bac à produits
2. Bouton de sélection des programmes
3. Voyant « Lavage » (début du programme)
4. Voyant « Fin » (fin du programme)
5. OPTION Lavage à froid avec voyant lumineux
6. OPTION Suppression d'essorage avec voyant lumineux
7. Touche Départ/Pause avec voyant lumineux
8. Verrouillage de sécurité enfant

LES VOYANTS LUMINEUX

Les voyants (5) et (6) s'allument lorsque l'option ou les options correspondante(s) est(sont) activée(s). Le voyant de la touche « Départ/Pause » s'allume lorsque vous allumez l'appareil.

LES OPTIONS

- **Lavage à froid**

Appuyez sur cette touche pour laver votre linge à l'eau froide. Cette option vous permet de laver du linge légèrement sale en consommant moins d'eau et d'énergie.

- **Suppression d'essorage**

Appuyez sur cette touche pour annuler l'essorage compris dans le programme de lavage. Utilisez cette option pour le linge délicat qu'il est préférable de ne pas essorer.

Note : Si vous avez oublié de sélectionner une option alors que le programme a déjà démarré, appuyez sur la touche correspondante. Si le voyant s'allume, l'option sera activée. Si le voyant ne s'allume pas, l'option ne sera pas activée.

LE BAC À PRODUITS LESSIVIELS

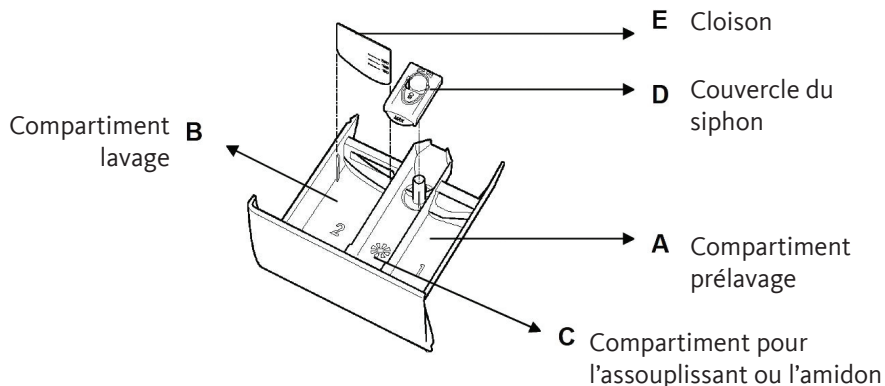

Il comprend trois compartiments :

- le compartiment pré-lavage (A),
- le compartiment lavage (B),
- le compartiment pour l'adoucissant ou l'amidon (C) (ne dépassez pas le repère maximum indiqué).

N'ouvrez jamais le bac à produits lorsque le lave-linge fonctionne !

- Le compartiment lavage comporte une cloison (E). Si vous utilisez de la lessive liquide, insérez cette cloison. Dosez la quantité de lessive liquide en vous aidant des graduations présentes sur la cloison. Si vous utilisez de la lessive en poudre, retirez la cloison.
- Si vous ne faites pas de pré-lavage, vous pouvez aussi mettre la lessive directement dans le tambour.
- Une lessive liquide ou un assouplissant qui reste longtemps au contact de l'air séchera et collera au bac à produits. Pour éviter cet inconvénient, versez le détergent et l'assouplissant dans le bac à produits juste avant de démarrer le lavage.

INSTALLATION

Information :

Avant sa sortie d'usine, votre appareil a été minutieusement contrôlé; il est donc possible que vous constatiez la présence d'un peu d'eau dans la cuve ou au niveau des tiroir à produits.

DÉMONTAGE DES VIS DE BRIDAGE

IMPORTANT : Les vis de sécurité servant à prévenir tout dommage interne lors du transport doivent être retirées avant de faire fonctionner le lave-linge ! Dans le cas contraire, l'appareil sera endommagé et ceci n'est pas couvert par la garantie.

1. Dévissez les vis en les tournant dans le sens inverse des aiguilles d'une montre à l'aide d'une clé appropriée (Fig.1).
2. Retirez les vis de bridage (ensemble complet de 3 pièces) comme indiqué sur la Fig.2 en les tirant vers l'extérieur.
3. Bouchez les orifices avec les caches en plastique fournis (voir Fig. 3).



FIG.1



FIG.2

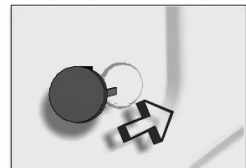

FIG.3

- Conservez les vis de sécurité soigneusement afin de les réutiliser au cas où vous auriez besoin de transporter le lave-linge ultérieurement.
- Ne transportez jamais l'appareil sans que les vis de sécurité réservées au transport ne soient correctement fixées !

EMPLACEMENT D'INSTALLATION APPROPRIÉ

- **N'installez jamais votre appareil sur un tapis ou de la moquette : l'air doit pouvoir circuler librement autour de l'appareil.**
- L'appareil doit être placé sur un sol résistant (pouvant supporter la charge de l'appareil) dont la surface sera propre et sèche afin d'éviter que l'appareil ne glisse.
- Veillez à ne pas poser l'appareil sur son cordon d'alimentation.
- Veillez à ce que le lave-linge ne touche pas le mur ou les meubles environnants.
- N'installez pas votre appareil dans une pièce où la température est inférieure ou égale à 0°C. Pour un fonctionnement optimal, installez votre appareil dans une pièce à vivre.

RÉGLAGE DES PIEDS

L'appareil doit être mis à niveau et équilibré sur ses pieds afin qu'il fonctionne de façon silencieuse et sans vibration. Procédez pour cela au réglage des pieds. Utilisez pour cela un niveau à bulle.

N'utilisez aucun outil pour dévisser les contre-écrous : vous pourriez les endommager.

1. Dévissez manuellement les contre-écrous sur les pieds (Fig.4).
2. Effectuez le réglage en tournant les pieds vers le haut ou vers le bas (Fig.5).
3. Lorsque l'appareil est à niveau et équilibré, resserrez tous les contre-écrous.

Ne placez jamais de cartons, de cales en bois ou d'éléments similaires sous l'appareil pour compenser des irrégularités de niveau du sol.

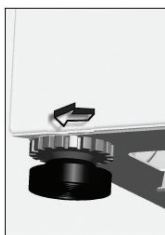

FIG.4



FIG.5

RACCORDEMENTS

RACCORDEMENT À L'ARRIVÉE D'EAU

IMPORTANT :

- Votre lave-linge est prévu pour être raccordé à une arrivée d'eau froide.
 - **Veillez à raccorder correctement le coude du tuyau à la canalisation d'eau afin d'éviter tout risque d'inondation.**
 - **Le lave-linge doit être raccordé à la canalisation d'eau à l'aide de tuyaux d'alimentation neufs fournis avec l'appareil. N'utilisez pas de tuyaux d'alimentation usagés.**
 - **Pour un fonctionnement correct du lave-linge, la pression d'eau à l'arrivée doit se situer entre 1 bar (0,1 MPa) et 10 bars (1 MPa).**
1. Raccordez l'extrémité coudée du tuyau à l'entrée fileté de l'électrovanne située à l'arrière de l'appareil (Fig.6).
 2. Raccordez l'autre extrémité du tuyau au robinet d'eau. Veillez ensuite à bien serrer l'écrou de serrage à la main (Fig.7).

- Ouvrez le robinet complètement après avoir raccordé le tuyau et vérifiez l'étanchéité. Laissez le robinet fermé lorsque le lave-linge n'est pas utilisé.

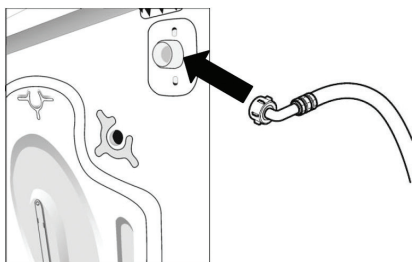

FIG.6

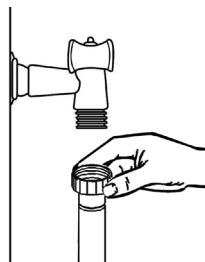
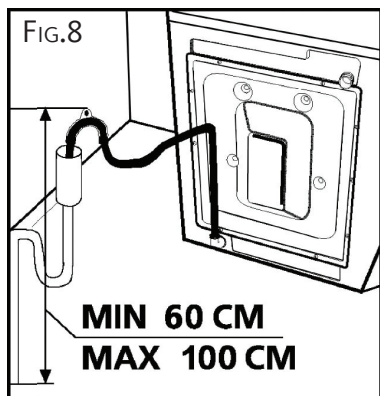

FIG.7

- Vérifiez que le tuyau d'arrivée d'eau n'est pas plié, fissuré ou écrasé.

RACCORDEMENT À L'ÉVACUATION D'EAU



- L'extrémité du tuyau de vidange (crosse de vidange) peut être directement fixée à l'évacuation d'eau (la dimension de la canalisation doit être d'au moins 4 cm ainsi, vous éviterez tout risque de siphonage) ou à un dispositif spécial installé sur le système d'écoulement du lavabo (il doit être correctement fixé).

- L'embouchure du flexible de vidange doit se trouver au moins à 60 cm et au plus à 100 cm du sol (voir Fig. 8 et 9).

- Ne rallongez pas le tuyau de vidange en ajoutant des éléments supplémentaires.
- Contrôlez que le tuyau de vidange n'est pas plié, écrasé ou étiré.

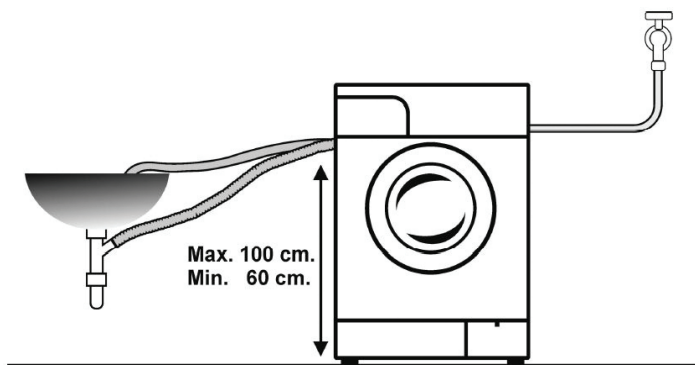

FIG.9



















BRANCHEMENT ÉLECTRIQUE

- **Branchez votre lave-linge sur une prise de terre, correctement installée et reliée au réseau électrique conformément aux normes en vigueur.**
- Cet appareil ne peut être branché qu'en 220-240 V~ monophasé 50 Hz.
- Calibre du fusible : 10 ampères.
- Avant de brancher votre appareil, assurez-vous que la tension électrique de votre domicile corresponde à celle indiquée sur la plaque signalétique de l'appareil. Vérifiez que les fusibles ainsi que l'installation électrique domestique sont en mesure de supporter la charge de l'appareil (voir la plaque signalétique de l'appareil).
- N'utilisez pas de rallonge ou de multiprise avec cet appareil.
- La prise du cordon d'alimentation doit être facilement accessible après l'installation de l'appareil.
- Si le câble d'alimentation est endommagé, il doit être remplacé par le revendeur, son service après-vente ou des personnes de qualification similaire afin d'éviter un danger.

PRÉPARATION DU LINGE ET DE L'APPAREIL

TRI DU LINGE EN FONCTION DES ÉTIQUETTES DE LAVAGE

Triez le linge par type de textile, couleur, degré de saleté et température d'eau autorisée. Respectez toujours les conseils figurant sur les étiquettes des vêtements.

LAVAGE			
 Lavage normal à 95°C	 Lavage délicat à 60°C	 Lavage à la main	 Ne pas laver
Les chiffres dans les symboles indiquent les températures de lavage maximales à ne pas dépasser. Le trait sous les symboles requiert un lavage délicat.			
REPASSAGE			
 Repassage à température faible (110°C)	 Repassage à température moyenne (150°C)	 Repassage à température élevée (200°C)	 Ne pas repasser
Les points dans les symboles indiquent la température maximale à ne pas dépasser.			
NETTOYAGE A SEC		CHLORAGE	
 Nettoyage à sec autorisé	 Ne pas nettoyer à sec	 Chlorage autorisé	 Chlorage non autorisé
Les lettres dans les symboles désignent des protocoles de lavage à l'attention des professionnels (pressing, blanchisserie, etc.).			
SECHAGE			
Les points dans les symboles de séchage en machine indiquent la température de séchage autorisée.	 Séchage à basse température	 Séchage à température normale	 Ne pas sécher au sèche-linge
	 Sécher sur un cintre	 Sécher à plat	 Suspendre humide

TRAITEMENT DES TACHES DIFFICILES

Les taches de transpiration, sang, fruit, vin, chocolat, disparaissent généralement avec les lessives habituelles, mais d'autres taches nécessitent un traitement spécifique avant la mise en machine. Faites d'abord un essai sur un endroit peu visible du textile et rincez abondamment. Si vous appliquez un détachant, commencez toujours par l'extérieur de la tache pour éviter les auroles.

Boissons alcoolisées : Lavez la tache à l'eau froide, puis tamponnez d'un mélange de glycérine et d'eau et rincez avec un mélange d'eau et de vinaigre.

Cirage : Grattez légèrement la tache sans abîmer le tissu, frottez avec un détergent et rincez. Si la tache persiste, frottez avec 1 volume d'alcool pur (96 degrés) mélangé à 2 volumes d'eau, puis lavez à l'eau tiède.

Thé et café : Étendez la partie tachée sur un récipient et versez de l'eau aussi chaude que possible et tolérée par le tissu. Lavez avec de la lessive si elle ne risque pas d'abîmer le tissu.

Chocolat et cacao : En trempant votre linge dans de l'eau froide, frottez la tache avec du savon ou un détergent et lavez à la température maximale tolérée par votre linge. Si une tache grasseuse persiste, frottez avec de l'eau oxygénée (proportion de 3 %).

Ketchup : Grattez les taches séchées sans abîmer le tissu, laissez tremper dans l'eau froide environ 30 minutes et lavez en frottant avec un détergent.

Graisse, œuf : Grattez les taches séchées et tamponnez avec une éponge ou un linge imbibé d'eau froide. Frottez avec un détergent, puis lavez avec de la lessive diluée.

Graisse, huile : Épongez les résidus. Frottez la tache avec du détergent et lavez à l'eau savonneuse tiède.

Moutarde : Tamponnez la tache avec de la glycérine. Frottez avec un détergent et lavez. Si la tache persiste, tamponnez avec de l'alcool (sur les textiles synthétiques et de couleur, utilisez un mélange d'1 volume d'alcool et de 2 volumes d'eau).

Sang : Laissez tremper votre linge dans l'eau froide environ 30 minutes. Si la tache persiste, faites-le tremper dans un mélange d'eau et d'ammoniaque (3 cuillères à soupe d'ammoniaque dans 4 litres d'eau) durant 30 minutes.

Crème, glace et lait : Laissez tremper votre linge dans l'eau froide et frottez la tache avec du détergent. Si la tache persiste, tamponnez le tissu avec une quantité appropriée de lessive. (N'utilisez pas de lessive pour le linge de couleur.)

Moisissure : Les taches de moisissure doivent être nettoyées aussi rapidement que possible. Lavez la tache avec un détergent. Si la tache persiste, tamponnez avec de l'eau oxygénée (proportion de 3 %).

Encre : Faites couler de l'eau froide sur la tache jusqu'à ce que l'encre soit complètement diluée. Frottez ensuite avec de l'eau citronnée et un détergent, attendez 5 minutes puis lavez.

Fruits : Étendez la partie tachée de votre linge sur un récipient et versez de l'eau froide sur la tache. Ne versez pas d'eau chaude. Tamponnez avec de l'eau froide et appliquez de la glycérine. Attendez 1 à 2 heures et rincez après avoir tamponné la tache avec quelques gouttes de vinaigre blanc.

Herbe : Frottez la partie tachée avec un détergent. Lavez avec de la lessive si elle ne risque pas d'abîmer le tissu.

Frottez vos lainages avec de l'alcool.(Pour les lainages de couleur, un mélange d'1 volume d'alcool pur et de 2 volumes d'eau).

Peinture à l'huile : Appliquez un solvant sur la tache avant qu'elle ne sèche. Frottez avec un détergent et lavez.

Rouille : Si le tissu le permet, laver avec de la lessive. Pour les lainages, placez un linge imbibé d'eau oxygénée sur la tache et repassez en intercalant un linge sec entre le fer et le linge imbibé. Rincez soigneusement puis lavez.

UTILISATION DE PRODUITS DÉTACHANTS

Important : Pour éviter tout risque d'incendie ou d'explosion :

(*) Si vous utilisez les produits préconisés dans les recettes ci-dessus, prenez soin de rincer abondamment votre linge avant de l'introduire dans votre machine.

Si vous utilisez des détachants du commerce, suivez très attentivement les conseils du fabricant de ces produits.

Nous vous rappelons que, en général, les taches traitées immédiatement s'éliminent facilement. Par contre, les taches anciennes qui ont été repassées ou séchées en tambour ménager, ne peuvent plus être enlevées.

AVANT LE PREMIER LAVAGE

Avant d'effectuer votre première lessive, nous vous recommandons de faire un cycle de lavage "COTON 90°C», sans linge et en utilisant une 1/2 dose de votre lessive habituelle. Ceci, afin d'éliminer les résidus de fabrication pouvant éventuellement subsister dans la machine.

PRÉPARATION DU LINGE POUR LE LAVAGE

- Videz les poches et enlevez tous les corps étrangers comme les pièces, les stylos à bille et les trombones.
- Veillez à retirer avant chaque lavage les pièces de monnaie, épingles de sûreté, broches, vis, etc. Elles peuvent provoquer des dégâts importants, si elles sont laissées dans le linge.
- Rassemblez les petits articles comme la lingerie, les chaussettes, ceintures, etc. dans un filet de lavage ou une taie d'oreiller.
- Ne lavez les vêtements étiquetés « lavables en machine » ou « lavables à la main » qu'avec un programme adapté.
- Ne lavez pas les couleurs et le blanc ensemble. Un coton tout neuf, noir et coloré peut produire beaucoup de teinture. Lavez-les séparément.
- Lavez les pantalons et les vêtements délicats à l'envers.
- Fermez les fermetures à glissière, recousez les boutons desserrés et raccommodez les déchirures.
- Mettez les rideaux dans l'appareil sans les compresser. Retirez les éléments de fixation des rideaux.
- Les taches difficiles doivent être traitées correctement avant tout lavage.

CAPACITÉ DE CHARGE APPROPRIÉE

- Ne surchargez pas votre lave-linge au-delà de sa capacité en fonction du type de linge.
- Lorsque l'appareil est surchargé, ses performances de lavage diminuent. En outre, des bruits et vibrations peuvent survenir.
- Veuillez respecter les charges maximum recommandées pour chaque programme (Cf. tableau des programmes).

CHARGEMENT DU LINGE DANS LA MACHINE

- Ouvrez le hublot de votre machine.
- Mettez le linge dans la machine en veillant à bien le répartir.
- Mettez chaque vêtement séparément.
- En refermant le hublot de la machine, vérifiez qu'aucun vêtement n'est resté coincé entre la porte et le joint du hublot.
- Fermez soigneusement le hublot de votre machine, faute de quoi la machine ne démarrera pas le programme de lavage.

LES DÉTERGENTS

Choix du type de détergent :

- Utilisez uniquement des produits lessiviels destinés au lavage en machine.
- Le type de détergent à utiliser dépend du type et de la couleur du tissu.
- Utilisez des détergents différents pour les vêtements colorés et les vêtements blancs.
- Lavez les lainages avec un détergent spécial adapté.
- Il est recommandé d'utiliser des détergents liquides pour les programmes de lavage à basse température.

Dosage du détergent :

- Le dosage du produit dépend de la quantité de linge, du degré de saleté et de la dureté de l'eau.
- Ne dépassez pas les quantités recommandées sur l'emballage afin d'éviter les problèmes liés à un excès de mousse, à un mauvais rinçage, aux économies financières et à la protection de l'environnement.
- Utilisez de petites quantités de détergent, à doses adaptées, pour de petites quantités de linge ou pour du linge peu sale.

Adoucissant :

- **N'excédez jamais le repère de niveau « MAX » indiqué dans le compartiment** sinon l'assouplissant s'écoulera dans l'eau de lavage via le siphon.
- Utilisez les proportions recommandées sur l'emballage. Un surdosage de produit adoucissant pourrait occasionner des traces indélébiles sur le linge.
- Si l'adoucissant a perdu de sa fluidité, diluez-le avec de l'eau avant de le mettre dans le tiroir à produits.

- Les assouplissants très concentrés doivent être dilués avec un peu d'eau avant de les verser dans le bac à produits. Un assouplissant très concentré bouche le siphon et empêche l'écoulement du produit.

UTILISATION

PRÉPARATION

1. Ouvrez le robinet d'alimentation en eau complètement.
2. Introduisez le linge déplié dans le lave-linge.
3. Fermez la porte jusqu'au clic de verrouillage. Veillez à ce qu'aucun vêtement ne soit coincé dans la porte.
4. Ajoutez le détergent et l'adoucissant dans les compartiments appropriés du tiroir à produits.



ALLUMER/ÉTEINDRE L'APPAREIL



- **Pour allumer l'appareil**, tournez le bouton de sélection des programmes sur un programme.
- **Pour éteindre l'appareil**, placez le bouton de sélection des programmes sur la position « Arrêt ».

LANCEMENT D'UN PROGRAMME

1. Tournez le bouton de sélection des programmes sur un programme. Le voyant « Lavage » s'allume.
2. Sélectionnez une option si nécessaire : « Lavage à froid » ou « Sans essorage ».
3. Démarrez le programme sélectionné en appuyant sur la touche « Départ/Pause ». Le voyant « Lavage » s'éteint et le voyant « Départ/Pause » s'allume.

TABLEAU DES PROGRAMMES

PROGRAMMES	TEMPÉRATURE	TEMPS (EN MIN)	CHARGE MAXIMALE DE LINGE SEC	CONSOMMATION D'EAU (EN LITRE)	CONSOMMATION D'ÉNERGIE (EN KWH)	TYPE DE LINGE
COTON	90°C	155	5 kg	75	1,96	Textiles en coton et lin blanc ou couleur normalement sales (draps, T-shirts, serviettes (max 2,5 kg)). Utilisez le programme avec prélavage pour les textiles très sales.
	60°C Prélavage	140	5 kg	74	0,89	
	 *	190	5 kg	43	0,85	
	 *	180	5 kg	45	0,82	
	40°C Eco	80	5 kg	43	0,39	
	Rapide	30	2,5 kg	40	0,16	
	Froid	110	5 kg	56	0,17	
SYNTHÉTIQUE	60°C	84	3 kg	45	0,95	Pour les textiles synthétiques ou en fibres synthétiques mélangées.
	40°C	65	3 kg	45	0,53	
	Froid	72	3 kg	45	0,12	
DÉLICAT	30°C	70	2 kg	56	0,34	Textiles en fibres mélangées et en soie, chemises, chemisiers en polyester, polyamide.
LAINE	30°C	73	2 kg	52	0,29	Lainages lavables en machine
RINÇAGE	-	28		41	0,04	
ESSORAGE	-	10		-	0,02	
VIDANGE	-	2		-	0,01	

(*) Le programme n°3  (programme coton standard à 60 °C) et le programme n°4  (programme coton standard à 40 °C) sont les programmes de lavage standards auxquels se réfèrent les informations contenues sur les fiches produits et les étiquettes, pour du linge en coton normalement sale. Ces programmes sont les plus efficaces en terme de consommation eau/électricité. La température réelle constatée peut varier par rapport à la température du cycle déclarée.

- **Information sur le programme RINÇAGE**

Ce programme vous permet d'effectuer un rinçage supplémentaire de votre linge après le cycle de lavage. Vous pouvez utiliser ce programme pour tout type de linge (recommandé pour le linge en coton).

- **Information sur le programme ESSORAGE**

Ce programme vous permet de lancer un essorage supplémentaire de votre linge après lavage et convient à tout type de linge. Ce programme est recommandé pour le linge en coton.

- **Information sur le programme VIDANGE**

Ce programme permet de vidanger l'eau de votre machine après un lavage. Si vous souhaitez vidanger l'eau de votre machine avant la fin du programme en cours, lancez ce programme.

- Vous pouvez utiliser des adoucissants pour tous les programmes (à l'exception des programmes ESSORAGE et VIDANGE). Dosez la quantité d'adoucissant en fonction des recommandations du fabricant d'adoucissant. Versez l'adoucissant dans le compartiment « adoucissant »  du bac à produits.
- La consommation d'eau et d'énergie, ainsi que la durée du programme peuvent varier par rapport au tableau ci-dessous selon les fluctuations de la pression, de la dureté et de la température de l'eau, de la température ambiante, du type et de la quantité de linge, de la sélection des fonctions optionnelles et des fluctuations de la tension d'alimentation électrique.

MODIFIER UN PROGRAMME EN COURS

- Appuyez sur la touche « Départ/Pause » pour arrêter le programme en cours. Le voyant « Lavage » s'allume et le voyant « Départ/Pause » s'éteint.
- Placez le bouton de sélection des programmes sur la position « Arrêt ». Tous les voyants s'éteignent.
- Placez le bouton de sélection des programmes sur le nouveau programme de votre choix. Le voyant « Lavage » s'allume.

- Appuyez sur la touche « Départ/Pause » pour démarrer le nouveau programme. Le voyant « Lavage » s'éteint et le voyant « Départ/Pause » s'allume.

ANNULER UN PROGRAMME EN COURS

- Appuyez sur la touche « Départ/Pause » pour arrêter le programme en cours. Le voyant « Lavage » s'allume et le voyant « Départ/Pause » s'éteint.
- Placez le bouton de sélection des programmes sur la position « Arrêt ». Tous les voyants s'éteignent.
- Placez le bouton de sélection des programmes sur le programme « Vidange » ou « Essorage ». Le voyant « Lavage » s'allume.
- Appuyez sur la touche « Départ/Pause » pour démarrer le programme. Le voyant « Lavage » s'éteint et le voyant « Départ/Pause » s'allume.

SÉCURITÉ ENFANT (VERROUILLAGE DES TOUCHES)

Vous pouvez verrouiller les touches de votre lave-linge afin d'éviter tout changement accidentel du programme en cours.

- **Pour verrouiller les touches**, appuyez simultanément et maintenez enfoncées les touches « Lavage à froid » et « Départ/Pause » pendant 3 secondes. Les voyants lumineux des touches correspondantes clignotent pour vous signaler que le verrouillage enfant est activé.
- **Pour désactiver la sécurité enfants**, appuyez simultanément et maintenez enfoncées les touches « Lavage à froid » et « Départ/Pause » pendant 3 secondes. Le voyant lumineux de la touche « Départ/Pause » clignote pour vous signaler que le verrouillage enfant est désactivé.

FIN DU PROGRAMME

- A la fin du programme, le lave-linge s'arrête automatiquement. Le voyant « Départ/Pause » s'éteint.
- Éteignez l'appareil en plaçant le bouton de sélection des programmes sur la position « Arrêt ».
- Fermez le robinet d'arrivée d'eau.
- Le hublot se déverrouillera environ deux minutes après la fin du programme. Ouvrez le hublot en tirant la poignée et sortez votre linge.
- Après avoir retiré votre linge, laissez la porte entrouverte dans le but de préserver le joint de porte et d'éviter l'apparition de mauvaises odeurs.
- Débranchez l'appareil de la prise de courant.

NETTOYAGE ET ENTRETIEN

NETTOYAGE DU TIROIR À PRODUITS

Les produits lessiviels peuvent former à la longue un dépôt dans le bac à produits. Pour nettoyer les dépôts, retirez de temps en temps le bac à produits et nettoyez-le à l'eau tiède à l'aide d'une petite brosse.

Pour cela, procédez comme suit :

1. Ouvrez le tiroir à produits en le tirant vers vous (Figure 10).
2. Pour retirer le siphon, appuyez sur le pointillé au-dessus du siphon puis, tirez-le vers vous comme indiqué sur la figure 11.

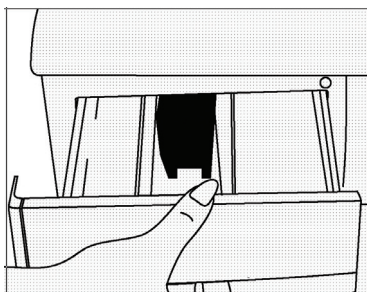

FIG. 10

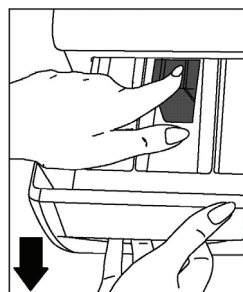

FIG. 11

3. Lavez le tiroir à produits et le siphon à l'eau tiède à l'aide d'une petite brosse.
4. Remplacez le tiroir dans son logement après nettoyage.

Note : N'oubliez pas de replacer le siphon à son emplacement d'origine. Un siphon mal remis en place ou sale empêche la prise d'adoucissant et la vidange totale du tiroir à la fin du lavage.

FILTRES DU TUYAU D'ARRIVÉE D'EAU

Un filtre se trouve à chaque extrémité du tuyau d'arrivée d'eau. Ces filtres empêchent les substances étrangères et la saleté qui se trouve dans l'eau de pénétrer dans l'appareil. Ces filtres doivent être nettoyés régulièrement.

Pour cela :

- Fermez le robinet.
- Dévissez le tuyau d'arrivée d'eau au robinet (Fig. 12) et au point de raccordement de l'appareil (Fig. 13).
- Extrayez le filtre de l'extrémité du tuyau d'arrivée d'eau ainsi que le joint et nettoyez-les soigneusement à l'eau du robinet. Si le filtre est très sale, vous pouvez le retirer à l'aide d'une pince. Nettoyez la surface du filtre avec une petite brosse.

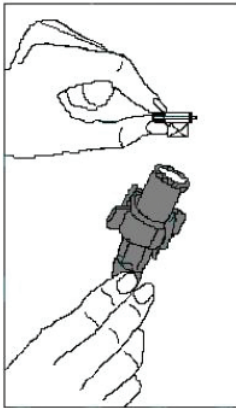

FIG. 12

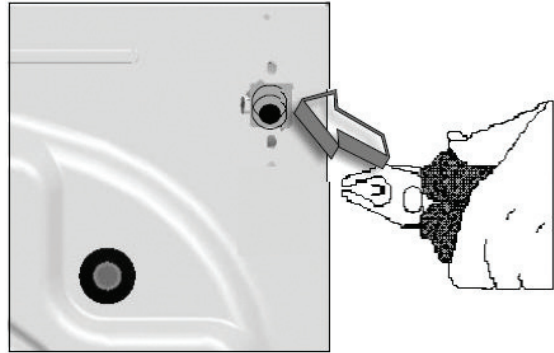

FIG. 13

- Remplacez soigneusement le filtre et le joint et resserrez soigneusement le tuyau à la main.

ÉVACUATION DE L'EAU RESTANTE ET NETTOYAGE DU FILTRE DE LA POMPE DE VIDANGE

Votre appareil est équipé d'un système de filtration qui empêche les éléments solides comme les boutons, les pièces, et les fibres de tissu, d'obstruer l'hélice de la pompe de vidange au cours de l'évacuation de l'eau.

Si votre appareil n'évacue pas l'eau, il se peut que le filtre soit obstrué. L'eau doit être vidangée manuellement afin de nettoyer le filtre de la pompe.

Par ailleurs, vous pouvez être amené à devoir évacuer l'eau complètement dans les cas suivants :

- avant de transporter l'appareil (en cas de déménagement par exemple),
- en cas de risque de gel.

Il est recommandé de nettoyer le filtre de vidange tous les 2 à 3 mois (suivant utilisation).

Pour évacuer l'eau :

Attention ! De l'eau à 90°C peut se trouver dans le lave-linge. De ce fait, le filtre ne doit être nettoyé qu'après refroidissement de l'eau chaude qui se trouve à l'intérieur, afin d'éviter tout risque de brûlure.

1. Débranchez l'appareil de la prise électrique.
2. Ouvrez la trappe située en bas à droite de votre lave-linge en tirant sur la languette (Fig. 14).

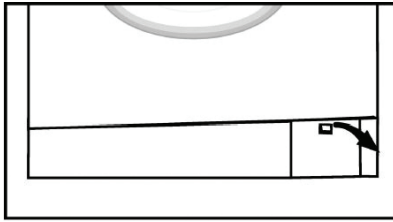

FIG. 14

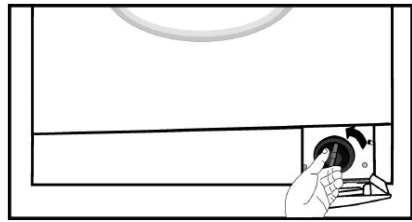

FIG. 15

3. Avant d'ouvrir le couvercle du filtre, placez un récipient sous la trappe pour empêcher l'écoulement par terre de l'eau restante dans la machine.
4. Desserrez le couvercle du filtre en le faisant tourner dans le sens inverse des aiguilles d'une montre et laissez l'eau couler (Fig. 15).
5. Retirez les peluches et autres objets (pièces, boutons, etc.) qui obstruent le filtre.
6. Remplacez ensuite correctement le filtre dans son logement et refermez la trappe.

NETTOYAGE DE LA SURFACE EXTÉRIEURE DE L'APPAREIL

- Pour nettoyer l'extérieur de l'appareil, utilisez une éponge imbibée d'eau tiède savonneuse.
- N'utilisez pas de produits détergents abrasifs ni de solvants.
- Séchez soigneusement à l'aide d'un chiffon doux.

GUIDE DE DÉPANNAGE

Avant de contacter le service après-vente de votre magasin, nous vous invitons à vérifier les points suivants :

Problèmes	Causes possibles	Solutions
Le lave-linge ne démarre pas.	La prise électrique n'est pas branchée dans la prise murale.	Vérifiez la prise.
	Le fusible a peut être sauté ou est défectueux.	Vérifiez le fusible.
	Il y a peut-être une coupure de courant.	Vérifiez l'alimentation électrique.
	Le bouton de sélection des programmes est sur la position « 0 » (arrêt).	Positionnez le bouton de sélection des programmes sur le programme de votre choix puis, appuyez sur la touche « Départ/Pause » pour démarrer le programme.
	Le hublot est mal fermé.	Fermez correctement le hublot. Vous devez entendre le clic de verrouillage.
Le lave-linge vibre ou tremble.	Les pieds de l'appareil sont mal ajustés.	Mettez l'appareil à niveau en réglant correctement les pieds.
	Les vis de sécurité réservées au transport n'ont pas été enlevées.	Retirez les vis de sécurité réservées au transport.
	Il y a une petite quantité de linge dans l'appareil.	Ajoutez du linge dans l'appareil.
	L'appareil est en contact avec un autre appareil ou un objet quelconque.	Veillez à ce que rien ne touche l'appareil.
Le lave-linge ne se remplit pas d'eau.	Le robinet est fermé.	Ouvrez entièrement le robinet d'alimentation en eau.
	Le tuyau d'arrivée d'eau est plié.	Vérifiez le tuyau d'arrivée d'eau.
	Le filtre d'arrivée d'eau est obstrué.	Nettoyez le filtre d'arrivée d'eau.
	La porte est mal fermée ou un vêtement est coincé dans la porte.	Contrôlez et fermez bien la porte.

Le lave-linge ne vidange pas l'eau.	Le tuyau d'évacuation d'eau est plié.	Contrôlez le tuyau d'évacuation d'eau.
	Le filtre de la pompe de vidange est obstrué.	Nettoyez le filtre de la pompe de vidange.
La machine vidange dès qu'elle est remplie.	L'extrémité du tuyau de vidange est trop basse par rapport à la machine.	Placez le tuyau de vidange à une hauteur appropriée (Reportez-vous au paragraphe « Raccordement à l'évacuation d'eau »).
Les résultats de lavage ne sont pas satisfaisants.	Votre linge est trop sale pour le programme que vous avez sélectionné.	Sélectionnez le programme approprié (Reportez-vous au tableau des programmes).
	La quantité de détergent utilisée n'est pas suffisante.	Utilisez une quantité plus importante de lessive en fonction du linge.
	Une quantité de linge supérieure à la charge maximale a été chargée dans la machine.	Ne dépassez pas la capacité de charge maximale de la machine en fonction de chaque programme (Reportez-vous au tableau des programmes).
	L'eau de votre région est dure.	Utilisez la quantité de lessive indiquée par le fabricant.
Excès de mousse.	Vous avez utilisé une quantité excessive de détergent.	Respectez les proportions recommandées sur l'emballage.
	Vous avez utilisé trop de détergent pour une petite quantité de linge légèrement sale.	Ajustez la quantité de détergent à la quantité de linge.
La porte ne s'ouvre pas.	Le niveau d'eau est au-dessus du niveau inférieur de la porte.	Effectuez le programme « Vidange ».
	La porte ne s'ouvre que quelques minutes après l'arrêt du programme.	Attendez que le processus soit terminé.

Si vous n'êtes pas en mesure de remédier au problème à l'aide des informations ci-dessus :

- Débranchez la machine,
- Fermez le robinet d'arrivée d'eau,
- Contactez le service après-vente de votre magasin revendeur.

Ne procédez pas vous-même au démontage et à la réparation de cet appareil.
Confiez les réparations exclusivement à un personnel qualifié du service après-vente de votre magasin revendeur. Des réparations non conformes peuvent constituer un danger pour l'utilisateur et ne sont pas couvertes par la garantie.

CODES ERREURS

Votre lave-linge contrôle le déroulement de certaines fonctions pendant le lavage. S'il détecte des anomalies, il les signale par l'affichage d'une combinaison de voyants.

Codes erreurs	Affichage de l'erreur	Causes possibles	Solutions
Err01	Le voyant « Départ/ Pause » clignote.	Le hublot n'est pas fermé correctement.	Fermez le hublot correctement : vous devez entendre un « clic ». Si le problème persiste, éteignez l'appareil, débranchez-le et contactez le service après-vente de votre magasin revendeur.
Err02	Le voyant « Lavage » clignote.	Le niveau d'eau de la machine est inférieur au système de chauffage. La pression d'alimentation est peut-être insuffisante ou bloquée.	Ouvrez entièrement le robinet. Vérifiez si l'eau n'est pas coupée. Si le problème persiste, la machine s'arrêtera automatiquement au bout d'un moment. Débranchez l'appareil, fermez le robinet et contactez le service après-vente de votre magasin revendeur.
Err03	Les voyants « Départ/ Pause » et « Lavage » clignotent.	La pompe de vidange est défectueuse ou le filtre de la pompe est obstrué.	Nettoyez le filtre de la pompe de vidange (reportez-vous au paragraphe « Nettoyage et entretien »). Si le problème persiste, contactez le service après-vente de votre magasin revendeur.

Err04	Le voyant « Fin » clignote.	Il y a une quantité d'eau excessive dans l'appareil.	L'appareil videra l'eau automatiquement. Une fois la vidange terminée, éteignez l'appareil et débranchez-le. Si le problème persiste, éteignez l'appareil et débranchez-le. Fermez le robinet d'arrivée d'eau et contactez le service après-vente de votre magasin revendeur.
Err05	Les voyants « Départ/ Pause » et « Fin » clignotent.	Panne du système de chauffage de la machine ou de la sonde de température.	Eteignez l'appareil (bouton de sélection des programmes sur la position « 0 » (arrêt)) et débranchez-le. Fermez le robinet d'arrivée d'eau et contactez le service après-vente de votre magasin revendeur.
Err06	Les voyants « Lavage » et « Fin » clignotent.	Panne de moteur.	
Err07	Les voyants « Départ/ Pause », « Lavage » et « Fin » restent allumés en permanence.	La carte électronique est défectueuse.	
Err08	Les voyants « Départ/ Pause », « Lavage » et « Fin » clignotent.	Le moteur est défectueux.	
Err09	Les voyants « Lavage » et « Fin » restent allumés en permanence.	La tension du réseau est trop élevée ou pas assez élevée.	

Toutes les informations, dessins, croquis et images dans ce document relèvent de la propriété exclusive de SOURCING & CREATION. SOURCING & CREATION se réserve tous les droits relatifs à ses marques, créations et informations. Toute copie ou reproduction, par quelque moyen que ce soit, sera jugé et considéré comme une contrefaçon.

All information, designs, drawings and pictures in this document are the property of SOURCING & CREATION. SOURCING & CREATION reserves all rights to its brands, designs and information. Any copy and reproduction through any means shall be deemed and considered as counterfeiting.

Attention :

Ce logo apposé sur le produit signifie qu'il s'agit d'un appareil dont le traitement en tant que déchet rentre dans le cadre de la directive 2002/96/CE du 27 janvier 2003, relative aux déchets d'équipements électriques et électroniques (DEEE).

La présence de substances dangereuses dans les équipements électriques et électroniques peut avoir des effets potentiels sur l'environnement et la santé humaine dans le cycle de retraitement de ce produit.

Ainsi, lors de la fin de vie de cet appareil, celui-ci ne doit pas être débarrassé avec les déchets municipaux non triés.

En tant que consommateur final, votre rôle est primordial dans le cycle de réutilisation, de recyclage et les autres formes de valorisation de cet équipement électrique et électronique. Des systèmes de reprise et de collecte sont mis à votre disposition par les collectivités locales (déchèteries) et les distributeurs.

Vous avez l'obligation d'utiliser les systèmes de collecte sélective mis à votre disposition.

Conditions de garantie :

Ce produit est garanti contre toute défaillance résultant d'un vice de fabrication ou de matériau. Cette garantie ne couvre pas les vices ou les dommages résultant d'une mauvaise installation, d'une utilisation incorrecte, ou de l'usure normale du produit. La durée de garantie est spécifiée sur la facture d'achat.



Sourcing & Création
CRT de LESQUIN,
F-59273 FRETIN

Fabriqué en Turquie