



NOTICE D'EMPLOI ET D'INSTALLATION
DES FOURS ENCASTRABLES

FR

OVENS
USER INSTRUCTIONS

GB

SOMMAIRE

FR

Conseils De Sécurité	3
1. Instructions générales	3
1.1 Déclaration de conformité	3
1.2 Consignes de sécurité	3
1.3 Recommandations	4
1.4 Installation	4
1.5 Raccordement électrique	4
2. La technologie pro/exp'r	4
2.1 Equipement du four	4
2.2 Tournebroche	5
2.3 LED VISION	5
2.4 Retrait Et Nettoyages des Grilles.....	5
3. Entretien général du four	5
4. Assistance technique	6
5. Utilisation Du Programmateur Électronique	7
5.1 Conseils avant la première utilisation	8
5.2 Recommandations	8
5.3 La programmation	9
5.4 Quelques conseils de cuisson	9
6. Pyrolyse	10
7. La sécurité enfant	10

CONTENTS

GB

Safety Instructions	11
1. General warnings	12
1.1 Declaration of compliance	12
1.2 Safety hints	12
1.3 Recommendations	12
1.4 Installation	12
1.5 Electrical connection.....	12
2. Accessories	13
2.1 Oven equipment.....	13
2.2 Rotisserie	13
2.3 U-SEE.....	13
2.4 Removing and cleaning wire racks	13
3. Cleaning the oven	13
4. Service centre	14
5. Use the electronic programmer	15
5.1 Before using the oven for the first time	16
5.2 How to use the oven	16
5.3 The programming	17
5.4 Cooking tips.....	17
6. Pyrolytic cycle	18
7. Child safety	18

CONSEILS DE SÉCURITÉ

- **AVERTISSEMENT:** L'appareil et les parties accessibles deviennent chauds pendant l'utilisation. Des précautions doivent être prises pour éviter de toucher les éléments chauffants.
- Les enfants de moins de 8 ans doivent être tenus à l'écart à moins d'être surveillés continuellement.
- Cet appareil n'est pas destiné à être utilisé par des personnes (y compris les enfants) dont les capacités physiques, sensorielles ou mentales sont réduites, ou ayant un manque d'expérience et de connaissances, à moins qu'elles n'aient été formées à l'utilisation de l'appareil, par une personne responsable de leur sécurité.
- Les enfants ne doivent jouer avec l'appareil.
- Le nettoyage et l'entretien par l'utilisateur ne doit pas être fait par des enfants sans surveillance.
- En cours d'utilisation l'appareil devient chaud. Des précautions doivent être prises pour éviter de toucher les éléments chauds à l'intérieur du four.

AVERTISSEMENT: Les parties accessibles peuvent devenir chaudes pendant l'utilisation. Les jeunes enfants doivent être tenus à l'écart.

- Ne pas utiliser de nettoyants abrasifs ou de racloirs métalliques tranchants pour nettoyer la vitre de la porte du four car ils peuvent rayer la surface, entraînant des risques d'explosion.
- Le four doit être éteint avant d'enlever la protection et après le nettoyage, la protection doit être replacé en respectant les instructions.
- Utiliser seulement la sonde de température recommandée pour ce four.
- Ne pas utiliser de nettoyants vapeur pour le nettoyage.
- **AVERTISSEMENT:** Assurez-vous que l'appareil est éteint avant de remplacer la lampe afin d'éviter les risques d'électrocution.
- Un système de déconnexion doit être incorporé dans le compteur conformément aux règles de câblage.
- Les instructions indiquent le type de cordon à utiliser, en tenant compte de la température de la surface arrière de l'appareil.
- Si le cordon d'alimentation est endommagé, il doit être remplacé par un cordon spécial disponible auprès du fabricant ou de stations de dépannage agréées.

ATTENTION: Pour éviter tout danger dû à une réinitialisation accidentelle, cet appareil ne doit pas être alimenté par un dispositif de commutation externe, comme une minuterie, ou connecté à un circuit qui est régulièrement allumé et éteint par l'utilisateur.

ATTENTION: Les parties accessibles peuvent être chaudes lorsque le barbecue est en cours d'utilisation. Les jeunes enfants doivent être tenus à l'écart.

- Le liquide débordé doit être enlevé avant de nettoyer.
- Pendant le fonctionnement de la pyrolyse, les surfaces peuvent devenir plus chaude que d'habitude et les enfants doivent être tenus à l'écart.

1. INSTRUCTIONS GÉNÉRALES

Lire attentivement les instructions contenues dans cette brochure, elles fournissent d'importantes indications sur la sécurité d'installation, l'emploi du four et son entretien. Conserver soigneusement cette notice d'utilisation pour toutes consultations ultérieures.

- Après avoir déballé votre four, vérifier que l'appareil est complet. Les emballages comme le plastique, le polystyrène, peuvent constituer un danger pour les enfants. Ne pas les laisser à leur portée.

Notre responsabilité ne saurait être engagée en cas de non respect des instructions fournies dans la notice.

Lors de la première utilisation du four, il peut se produire un dégagement de fumée âcre provoqué par le premier échauffement du collant des panneaux d'isolation enveloppant le four. Ce phénomène est normal. Attendez que la fumée cesse avant de cuire des aliments.

Noter le numéro de série pour tout contact avec le service après-vente

! NOTE: Les fonctions, propriétés et accessoires du four peuvent changer selon le modèle.

1.1 DECLARATION DE CONFORMITÉ:

Les parties de cet appareil pouvant être en contact avec des substances alimentaires sont conformes à la prescription de la Dir. CEE 89/109. Produit compatible avec les Directives Européennes 2006/95/EC et 2004/108/EC, et les modifications successives.



1.2 CONSIGNES DE SÉCURITÉ

Cet appareil est conçu pour cuire des aliments. Tout autre utilisation (exemple chauffage d'appoint) doit être considéré comme impropre.

Le constructeur ne peut être tenu comme responsable en cas de dommages liés à une mauvaise utilisation ou à des modifications techniques du produit.

• L'emploi d'un appareil électrique nécessite quelques règles de sécurité.

- Ne pas tirer sur le fil électrique pour débrancher la prise.

- Ne pas toucher l'appareil avec les pieds ou les mains mouillés.

- Evitez d'utiliser l'appareil pieds nus.

- Veillez à ne pas laisser les enfants en bas âge manipuler le four.

L'utilisation de multiprises et de rallonges pour raccorder votre appareil est fortement déconseillé. En cas de panne ou de mauvais fonctionnement il faut éteindre le four avant de le démonter. En cas de détérioration du fil électrique, remplacez-le rapidement en suivant les indications suivantes: ôtez le fil d'alimentation électrique et remplacez-le par un (du type H05VV-F) adapté à la puissance de l'appareil. Vous veillerez à ce que cette opération soit effectuée par un centre technique agréé. Pour l'utilisateur c'est la certitude d'obtenir des pièces de rechange d'origine. Le non-respect de ces règles peut compromettre la sécurité de l'appareil.

• Le four que vous venez d'acquérir possède des caractéristiques techniques définies et en aucun cas vous ne pourrez apporter des modifications sur cet appareil.

• Ne pas stocker de produits inflammables dans le four ; ils pourraient s'enflammer lors d'une mise en route involontaire du four.

- Ne pas s'appuyer et ne pas laisser les enfants s'asseoir sur la porte du four.
- Utiliser des gants thermiques de cuisine, pour enfourner ou pour retirer un plat du four.
- Si votre four présente un défaut quelconque, ne pas le brancher ou le débrancher de l'alimentation générale et faire appel directement à un service technique agréé du constructeur.

1.3 RECOMMANDATIONS

Après chaque utilisation du four, réaliser un petit entretien qui favorisera le nettoyage parfait du four.

- Ne pas tapisser les parois du four avec des feuilles en aluminium ou des protections jetables du commerce. La feuille d'aluminium ou toute autre protection, en contact direct avec l'émail chauffé, risque de fondre et de détériorer l'émail du moufle.

Avant installation de l'appareil, il faut relever le numéro de série et le noter ci-dessous en cas d'éventuelle demande d'intervention.

Plaque signalétique

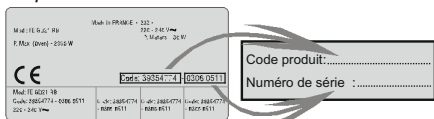

Afin d'éviter les salissures excessives de votre four ainsi que les fortes odeurs de fumées pouvant en résulter, nous recommandons de ne pas utiliser le four à trop forte température. Il est préférable de rallonger le temps de cuisson et de baisser la température.

- Nous vous conseillons de n'utiliser que des plats, des moules à pâtisserie résistants à de très hautes températures.

1.4 INSTALLATION

La mise en service de l'appareil est à la charge de l'acheteur, le constructeur est dégagé de ce service. Les pannes liées à une mauvaise installation ne seront pas couvertes par la garantie. Une mauvaise installation peut provoquer des dommages aux personnes, aux animaux domestiques; dans ce cas la responsabilité du constructeur ne peut être engagée.

L'installation du four doit être réalisée par un installateur agréé ou un technicien de qualification similaire.

Le meuble dans lequel le four doit être encastré doit être réalisé en matériaux résistant à de hautes températures 70°C.

Le four peut être placé en hauteur dans une colonne ou enchâssé sous un plan de travail.

Avant sa fixation: il est indispensable d'assurer une bonne aération dans la niche d'encastrement afin de permettre la bonne circulation de l'air frais nécessaire au refroidissement et à la protection des organes intérieurs. Pour cela, réaliser les ouvertures spécifiées selon le type d'encastrement (dernière page).

1.5 RACCORDEMENT ELECTRIQUE

LE BRANCHEMENT ELECTRIQUE DOIT ÊTRE REALISE PAR UN INSTALLATEUR AGREE OU UN TECHNICIEN DE QUALIFICATION SIMILAIRE.

- L'installation recevant l'appareil doit être conforme à NFC 15100. Le constructeur décline toute responsabilité en cas de non respect de cette exigence.

Important:

Faire vérifier la continuité de la terre de l'installation avant de procéder au raccordement.

Notre responsabilité ne saurait être engagée pour tout incident, ou ses conséquences éventuelles qui pourraient survenir à l'usage d'un appareil non relié à la terre, ou relié à une terre dont la continuité serait défectueuse.

Le raccordement au réseau doit être effectué par une prise de courant avec prise de terre, ou par l'intermédiaire d'un dispositif à coupure omnipolaire, selon norme en vigueur dans le pays d'installation.

- L'installation doit obligatoirement être protégée par des fusibles appropriés, et comporter des fils d'une section suffisante pour alimenter normalement l'appareil.

Raccordement: cet appareil est équipé d'un cordon d'alimentation permettant le raccordement exclusivement sous une tension de 220-240 V~ entre phases ou entre phase et neutre.

- Le raccordement devra être effectué après avoir vérifié :
 - . la tension d'alimentation indiquée au compteur et,
 - . le réglage du disjoncteur.
- Le fil de protection du cordon (vert/jaune) relié à la Borne Terre de l'appareil doit être relié à la Borne Terre de l'installation.

NOTA: ne pas oublier que l'appareil peut nécessiter une opération de S.A.V. Aussi, placez la prise de courant de façon à pouvoir brancher le four une fois sorti de sa niche.

Câble d'alimentation: si le changement du câble d'alimentation s'avère nécessaire, nous vous demandons de faire réaliser cette opération par le service après-vente ou une personne de qualification similaire.

2. LA TECHNOLOGIE PRO/EXP'R

La technologie et l'expérience de notre ont permis d'adapter une caractéristique typique de la cuisine professionnelle au monde domestique. Le système de ventilation latérale "Multi-chaaleur tournante" distribue un micro flux d'air chaud directement sur l'aliment, à faible vitesse, en l'enveloppant complètement.

Cela favorise une cuisson plus douce, plus homogène, une faible perte d'humidité de l'aliment et des cuissons simultanées sur différents niveaux.

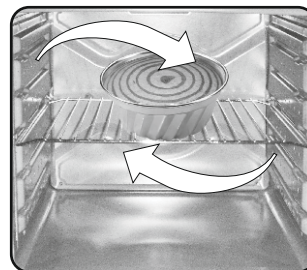

2.1 EQUIPEMENT DU FOUR

Avant la première utilisation des différents accessoires, nous recommandons un nettoyage avec une éponge suivi d'un rinçage et d'un séchage.

La grille simple sert de support aux moules et aux plats.



Le plat récolte-sauce est destiné à recevoir le jus des grillades.



Ne jamais utiliser ce plat comme plat à rôtir, il en résulterait des dégagements de fumée, des projections de graisse et un encrassement rapide du four.

Ne jamais placer cet accessoire sur la sole du four.

La pierre à pizza pour une pizza plus croustillante, livrée selon modèle avec son support inox et la roulette à pizza.



Le plat à pâtisserie - on y déposera les petites pâtisseries telles que choux, sablés, meringues. Il vous permettra de confectionner des fonds de tarte, génoise, etc...

Ne jamais placer cet accessoire sur la sole du four.

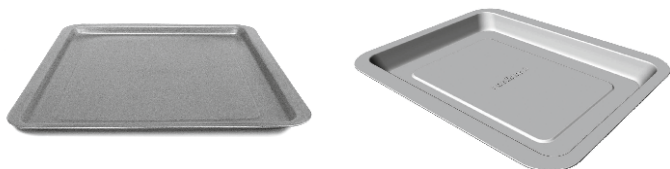

2.2 TOURNEBROCHE

Le préchauffage n'est pas nécessaire pour les cuissons au tournebroche.

Les cuissons au tournebroche se font porte fermée.

Le gain d'énergie est de 90-95% par rapport au système traditionnel.

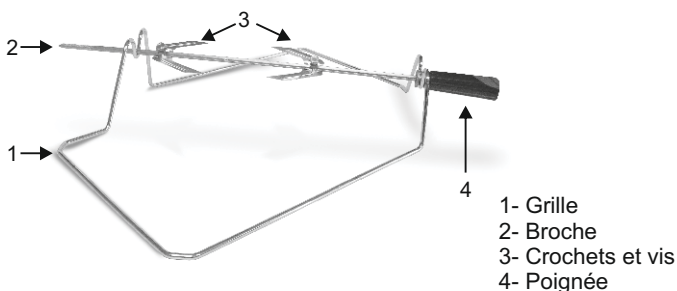

COMMENT UTILISER TOURNEBROCHE?

1. Dévisser les crochets
2. Insérer la broche dans la viande à cuire
3. Fixer la viande grâce aux crochets
4. Serrer les vis
5. Insérer la broche dans le trou où se trouve le moteur
6. Enlever la poignée

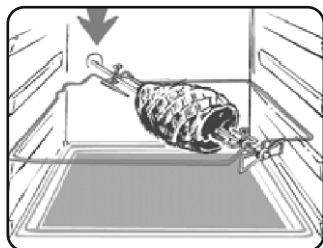

Pendant l'utilisation du four, les accessoires non utilisés doivent être retirés du four.

2.3 LED VISION

Ce système d'éclairage remplace les « ampoules » traditionnelles. 14 LED (pour les versions non-pyrolyse) ou 10 LED haute puissance (pour les versions pyrolyse) sont intégrés dans la contre porte du four. Celles-ci illuminent la cavité avec une lumière diffuse permettant une vision de la cuisson sans ombres, sur plusieurs niveaux. Les leds s'éteignent lors de l'ouverture de la porte (uniquement pour les fours à pyrolyse).

Les avantages :

- Visibilité optimale des plats
- Durée de vie prolongée
- Consommation énergétique extrêmement basse " -95" par rapport au système traditionnel d'éclairage du four.



2.4 RETRAIT ET NETTOYAGEDES GRILLES

- 1-Retirez lesgrillesen les tirant vers l'intérieur du four (voir schéma)
- 2- Mettez les grilles directement au lave-vaisselle ou lavez-les simplement avec une éponge humide et veillez à bien les essuyer.
- 3-Une fois les grilles nettoyées, reclipser-les dans le four (voir schéma)

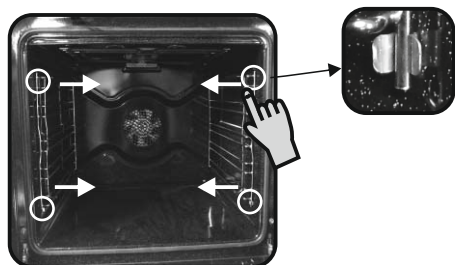

3. ENTRETIEN GENERAL DU FOUR

- Attendre le refroidissement du four, avant de réaliser une opération de nettoyage manuel.
- Ne jamais utiliser de produits abrasifs, d'éponges métalliques ou d'objets tranchants pour nettoyer le four, l'émail serait irrémédiablement abîmé.
- N'utiliser que de l'eau savonneuse ou des produits liquides ammoniacés.
- Ne jamais tapisser les parois du four avec du papier aluminium.
- Les objets métalliques tels que les couteaux, les fourchettes, les cuillères et les couvercles ne doivent pas être mis sur la table de cuisson car ils peuvent devenir chaudes.
- Le nettoyage et l'entretien par l'utilisateur ne doit pas être fait par des enfants sans surveillance.

LES PARTIES VITREES

À la fin de chaque utilisation, essuyer avec un papier absorbant.

Si les projections sont trop importantes, nettoyer avec une éponge et un produit détergent.

LE JOINT PORTE DE FOUR

Nettoyer avec une éponge et un produit détergent.

LES ACCESSOIRES

Nettoyer avec une éponge imbibée d'eau savonneuse. Rincer avec de l'eau propre et sécher. Eviter les produits abrasifs.

LE PLAT RECOLTE-SAUCE

Après une grillade, retirer le plat récolte-sauce du four. Prendre soin de verser les graisses (tièdes) dans l'évier. Laver et rincer le plat récolte-sauce dans de l'eau chaude, avec une éponge imbibée de produit lessiviel. Si les résidus restent collés, le faire tremper dans de l'eau et un produit du commerce. Il peut aussi être nettoyé dans un lave-vaisselle ou avec un produit du commerce.

Ne jamais replacer le plat récolte-sauce encrassé dans un four.

ECLAIRAGE DU FOUR

Pour changer l'ampoule d'éclairage du four veillez à débrancher électriquement le four. Les ampoules de four sont spécifiques, elles sont conçues pour résister à une température élevée.

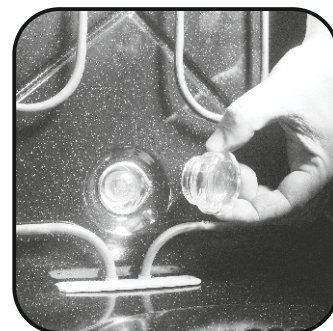

Caractéristiques de l'ampoule :

230 V~ - 25 W - Culot E 14 - Température 300°C Pour la substitution de l'ampoule défectueuse, il vous suffit de:

- Démonter le cache en verre en le dévissant,
- Dévisser l'ampoule,
- La remplacer par un modèle identique: Voir caractéristiques ci-dessus,
- Après remplacement de l'ampoule défectueuse, remonter le cache verre qui sert de protection en le revissant.

NETTOYAGE DE LA VITRE DU FOUR

La vitre intérieure de ce four peut être enlevée et nettoyée. Pour nettoyer la vitre intérieure du four, merci de suivre les instructions suivantes:

- Ouvrir la porte du four. (Image 1)



Image 1

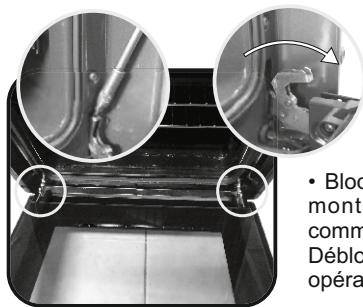

Image 2

- Bloquer les charnières comme il est montré sur l'image 2 avant de commencer l'opération de nettoyage. Débloquer les charnières quand l'opération de nettoyage est finie.

- Enlever les vis comme présenté sur l'image 3.

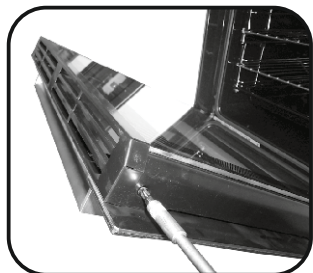

Image 3

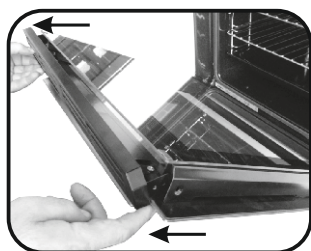

Image 4

- Enlever la partie métallique supérieure, pour pouvoir enlever les vitres.

- Retirer les verres en le tirant délicatement du cadre de porte. (Figure 5)

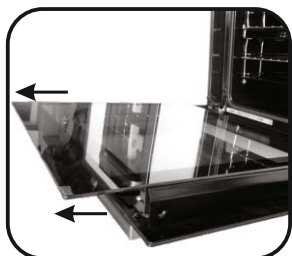

Image 5

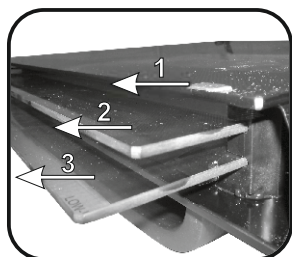

Image 6

- * Pour les fours pyrolyse, merci d'enlever également les deuxième et troisième vitre. (Image 6)

- **Après le nettoyage des vitres, replacer les vitres dans le même ordre qu'avant le nettoyage.**

- Sur toutes les vitres le signe LOW-E doit être correctement lisible et doit être positionné sur le coin gauche de la porte, près de la charnière gauche. De cette façon, la surface imprimée de la 1ère vitre restera à l'intérieur de la porte.

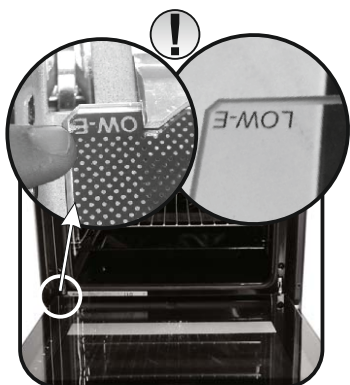

Image 7

4. ASSISTANCE TECHNIQUE

En cas de mauvais fonctionnement, vérifier si la prise est branchée. Après ces vérifications, adressez vous à votre revendeur ou prévenez directement notre service technique qui interviendra dans les plus brefs délais. Veiller à ce que le coupon de garantie fourni avec le produit soit correctement rempli, avec la date d'achat du four.



Le présent appareil est marqué conformément à la directive 2012/19/UE relative aux déchets d'équipements électriques et électroniques (DEEE). Les DEEE contiennent à la fois des substances polluantes (qui peuvent avoir des conséquences négatives sur l'environnement) et des éléments de base (réutilisables). Il est important de soumettre les DEEE à des traitements spécifiques, en vue d'extraire et d'éliminer de façon appropriée toutes les substances polluantes, puis de récupérer et recycler tous les matériaux.

Chacun peut jouer un rôle important quant à la protection de l'environnement contre les DEEE. Pour atteindre cet objectif, il est impératif de suivre quelques règles élémentaires :

- Les DEEE ne doivent pas être traités comme des déchets ménagers.
- Ils doivent être remis aux points de collecte appropriés gérés par la municipalité ou par des sociétés immatriculées. Dans plusieurs pays, il est possible de collecter à domicile les DEEE volumineux.
- Lorsque vous achetez un nouvel appareil, vous devez retourner l'ancien au vendeur qui le récupère gratuitement, au cas par cas, à condition que l'équipement soit de type équivalent et possède les mêmes fonctions que celui fourni.

5. UTILISATION DU PROGRAMMATEUR ÉLECTRONIQUE

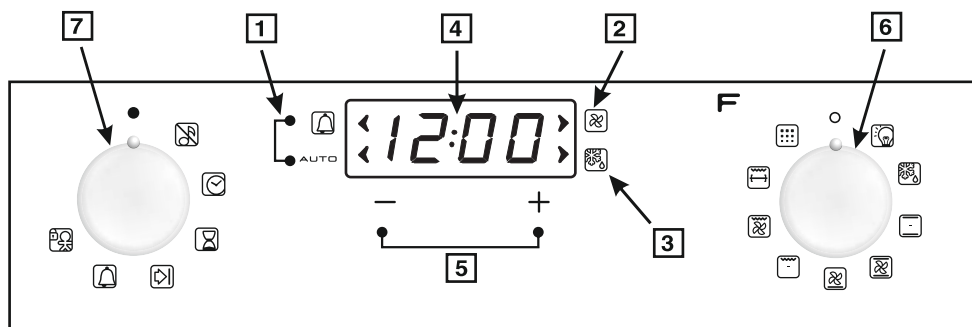

1. Voyant Auto ou Voyant Minuteur
2. Fonction avec turbine*
3. Mode Décongélation
4. Affichage Température ou horloge
5. Boutons de réglage
6. Manette des fonctions
7. Manette du programmeur

* selon modèle

⌚ ATTENTION ! La première opération à exécuter après l'installation ou après une coupure de courant (de telles situations se reconnaissent parce que l'afficheur est sur 12:00 et clignote) est le réglage de l'heure.

200° La led "o" de la température clignote tant que la température affichée n'est pas atteinte.

HOT Lorsqu'un programme est terminé, si le four est encore chaud, le display affiche "HOT", en alternance avec l'heure du moment, et ce même si les manettes sont positionnées sur "OFF"

FONCTION	COMMENT L'UTILISER?	COMMENT L'ÉTEINDRE?	BUT	À QUOI SERT-IL?
Mode silence 	<ul style="list-style-type: none"> Positionner la manette du programmeur sur la position "Mode silence". 	<ul style="list-style-type: none"> Tourner la manette sur la position off. 	<ul style="list-style-type: none"> Permet de couper la sonnerie. 	<ul style="list-style-type: none"> Cette fonction est utile pour couper la sonnerie.
Mise à l'heure 	<ul style="list-style-type: none"> Régler la manette du programmeur sur la position Mise à l'heure. Utiliser la touche + et - pour régler l'heure. 	<ul style="list-style-type: none"> Tourner la manette sur la position off. 	<ul style="list-style-type: none"> Permet de régler l'heure qui apparaît sur le display 	<ul style="list-style-type: none"> Cette fonction vous permet de régler l'heure en utilisant la touche + et -. NB: Régler l'heure lors de l'installation de votre four ou juste après une coupure de courant (12:00 clignote alors à l'écran).
Durée de cuisson 	<ul style="list-style-type: none"> Sélectionner une fonction de cuisson Régler la manette du programmeur sur la position Durée de cuisson Régler le temps de cuisson en utilisant la touche + et -. <i>Le voyant Auto s'affiche.</i> 	<ul style="list-style-type: none"> Une fois le temps écoulé, le four est automatiquement mis hors fonction. Pour arrêter la cuisson avant, il faut positionner la manette des fonctions sur off, ou régler le temps de cuisson sur 00:00, en plaçant la manette sur la position Durée de cuisson, et en utilisant la touche "-". 	<ul style="list-style-type: none"> Permet de régler un temps de cuisson. Quand le temps de cuisson est réglé, positionner la manette sur off pour repasser à l'heure du jour. Pour visualiser le temps de cuisson sélectionné, tourner la manette sur la position Durée de cuisson. 	<ul style="list-style-type: none"> Quand le temps de cuisson est écoulé, la cuisson s'arrête automatiquement et l'alarme sonne quelques secondes.
Fin de cuisson 	<ul style="list-style-type: none"> Sélectionner une fonction de cuisson Régler la manette sur la position Fin de cuisson. Régler l'heure de fin de cuisson en utilisant les touche + et -. <i>Le voyant Auto s'affiche.</i> 	<ul style="list-style-type: none"> À la fin de la cuisson, le four s'arrête automatiquement. Pour arrêter la cuisson avant, positionner la manette des fonctions sur off. 	<ul style="list-style-type: none"> Permet de régler l'heure de fin de cuisson. Quand l'heure de fin de cuisson est réglée, ramener la manette sur off pour revenir à l'heure du jour. Afin de visualiser l'heure de fin de cuisson, positionner la manette sur la position Fin de cuisson. 	<ul style="list-style-type: none"> Cette fonction est aussi utilisée pour des cuissons que l'on peut programmer à l'avance. Par exemple, votre plat doit cuire 45 mn et être prêt à 12:30; réglez alors simplement la durée sur 45 mn et l'heure de fin de cuisson sur 12:30. La cuisson commence automatiquement à 11:45 (12:30 moins 45 mn) et continuera jusqu'à ce que l'heure de fin de cuisson soit atteinte. A ce moment, le four s'arrêtera automatiquement
Minuterie 	<ul style="list-style-type: none"> Régler la manette du programmeur sur la position Minuterie. Régler le temps de cuisson en utilisant la touche + et -. 	<ul style="list-style-type: none"> Régler le temps sur 00:00, en plaçant la manette du programmeur sur la position Minuterie, et en utilisant la touche "-". 	<ul style="list-style-type: none"> Cette fonction déclenchera une alarme sonore de quelques secondes à la fin du temps programmé. 	<ul style="list-style-type: none"> Utile comme "aide mémoire", l'alarme sonore fonctionne indépendamment du four, même si celui-ci est éteint.
Sécurité enfant 	<ul style="list-style-type: none"> Régler la manette du programmeur sur la position Sécurité enfant. Appuyer sur la touche + pendant 3 secondes. La sécurité enfant est en fonction quand le display affiche "Stop". 	<ul style="list-style-type: none"> Remettre la manette du programmeur sur la position Sécurité Enfant et appuyer sur la touche + pendant 3 secondes. L'indication Stop disparaît. 	<ul style="list-style-type: none"> Le four est hors fonction. 	<ul style="list-style-type: none"> Cette fonction est utile surtout en présence de jeunes enfants.

5.1 CONSEILS AVANT LA PREMIERE UTILISATION

• **UN PREMIER NETTOYAGE** doit être réalisé avant la première utilisation :

- passer un chiffon doux et humide sur les surfaces extérieures de l'appareil.

- nettoyer avec une éponge additionnée de produit lessiviel, les accessoires et l'intérieur du four. Rincer et sécher.

- faire chauffer le four à vide une bonne heure à la température maximale pour faire disparaître l'odeur du neuf. Pendant cette opération, bien aérer la pièce.

• CE QU'IL FAUT SAVOIR

Toute modification doit être validée, en appuyant sur la touche centrale, touche centrale.

Arrêt du four:

il est possible qu'en cours de manipulation, une fausse manoeuvre intervienne.

Pour arrêter le four ... ramener la manette du sélecteur de fonction sur la position arrêt.

La sécurité «enfant»:

un verrouillage des commandes du four est possible en sélectionnant la sécurité enfant. Se reporter au chapitre "La programmation - La sécurité enfant".

Turbine de refroidissement:

elle protège et refroidit les commandes électroniques ainsi que le tableau de bord du four, elle se déclenche et s'arrête automatiquement même si le four est à l'arrêt.

Eclairage du four:

il reste allumé pendant toute la durée de fonctionnement et Le LED s'éteignent lors de l'ouverture de la porte (uniquement pour les fours à pyrolyse) . S'allume en tournant la manette de programmation sur le symbole "Eclairage".

Pour plus de détails sur la programmation, se reporter au chapitre 5.3 PROGRAMMATION.

4- A la fin de la cuisson, ramener le sélecteur des fonctions sur "Position Arrêt". Le voyant de température clignote à nouveau et reste allumé même si le four est éteint. Il clignote pendant la descente de température et disparaît définitivement lorsqu'il atteint une température suffisamment basse.

• LES MODES DE CUISSON

- Toutes les cuissons sont réalisées porte fermée -



SOLE BRASSEE - Utilisation de la résistance de sole plus la turbine qui brasse l'air dans l'enceinte du four. Cette fonction est idéale pour les tartes à fruits juteux, les tourtes, les quiches, les pâtés. Elle évite le dessèchement des aliments et favorise la levée pour les cuissons de cake, pâte à pain et autres cuissons par le dessous. Placer la grille sur le gradin inférieur.



SOLE - Utilisation de la résistance de sole. Idéale pour la cuisson de crème caramel, flans, terrine, cuissons lentes, en cocotte (poulet, boeuf...).



CONVECTION NATURELLE - Utilisation simultanée de la résistance de sole et de voûte. Cette fonction est idéale pour toutes les cuissons à l'ancienne, pour saisir les viandes rouges, les rosbifs, gigots, gibiers, le pain, les papillotes, les feuilletages.



CHALEUR BRASSEE - Utilisation simultanée de la résistance de sole, de voûte, et de la turbine qui brasse l'air dans l'enceinte du four. Cette fonction est recommandée pour les volailles, les pâtisseries, les poissons, les légumes... La chaleur pénètre mieux à l'intérieur du mets à cuire et réduit le temps de cuisson. Vous pouvez réaliser des cuissons combinées avec préparations identiques ou non sur un ou deux gradins. Ce mode de cuisson assure en effet une répartition homogène de la chaleur et ne mélange pas les odeurs. Prévoir une dizaine de minutes de plus, pour la cuisson combinée.



CHALEUR PULSEE - Utilisation simultanée de la résistance circulaire et de la turbine qui brasse l'air dans l'enceinte du four. La définition de cette fonction est équivalente à celle de la chaleur brassée.



GRIL - Utilisation de la résistance de voûte uniquement. Un préchauffage de 5 minutes est nécessaire pour le roussissement de la résistance. C'est le succès assuré pour les grillades, les brochettes et pour les gratins.

Les viandes blanches doivent être écartées du grilloir ; le temps de cuisson sera alors plus long, mais la viande sera plus savoureuse. Pour les viandes rouges et filets de poissons, ils peuvent être placés sur la grille avec le plat récolte sauce glissé dessous. Le récolte-sauce peut également être positionné sur une grille située sur le gradin inférieur.



TURBO GRIL - Utilisation de la résistance de voûte plus la turbine qui brasse l'air dans l'enceinte du four. Un préchauffage est nécessaire pour les viandes rouges et inutile pour les viandes blanches. Idéal pour les cuissons de volume épais, de pièce entière telles que rôti de porc, volailles etc... Placer le mets à cuire directement sur la grille au centre du four, à un niveau moyen. Glisser le récolte-sauce sous la grille de façon à récupérer les graisses. S'assurer que le mets ne soit pas trop près du grilloir. Retourner la pièce à cuire à mi-cuisson.



TOURNEBROCHE VENTILE - Utilisation de la résistance de voûte, de la turbine, et du tournebroche qui permet la rotation du mets à cuire. Le tournebroche est temporisé en mode programmation c'est-à-dire il continue de tourner cinq minutes après la fin de cuisson pour répartir les derniers rayonnements résiduels. Idéal pour retrouver toutes les saveurs de la rôtisserie à l'ancienne. On ne fait pas de préchauffage pour les cuissons au tournebroche.



DECONGELATION - Fonctionnement de la turbine de cuisson qui brasse l'air dans l'enceinte du four. Idéale pour réaliser une décongélation avant une cuisson.

La température est pré-réglée à 40°C constants, aucun réglage n'est possible.



LE MODE ETUVE - Utilisation simultanée de la résistance de voûte et de sole plus la turbine qui brasse l'air dans l'enceinte du four. Idéal pour maintenir un plat au chaud sans risque de surcuisson et pratique aussi pour chauffer les assiettes vides.

La température est pré-réglée à 60°C constants aucun réglage n'est possible.



MODE PYROLYSE - Le four prend en charge le nettoyage du four - Deux choix possibles ECO, SUPER



SUPER GRILL - Le four a deux positions de grill
Grill: 2140 W Grill SUPER: 3340 W

5.2 RECOMMANDATIONS

• LE MODE MANUEL

Les modes de cuisson proposés en mode Manuel sont décrits dans le tableau ci-dessous. Une température pour chaque mode de cuisson est proposée, elle reste modifiable dans une plage pré-définie.

Modes de fonction selon modèle de four	Température pré-réglée °C	Température plage de pré-réglée °C	Fonction Booster*
Sole + Brassee	210	50-240	Booster
Sole	160	50-220	Booster
Convection Naturelle	220	50-280	
Chaleur Brassee	210	50-240	
Chaleur Pulsee	180	50-240	
Gril	L2	L1-L3	
Super Grill	L2	L1-L3	
Turbo Gril	210	180-230	Booster
Turbo Broche	240	180-240	Booster
Décongélation	40	No	
Etuve	60	No	
Mode Pyrolyse **	Pyrolyse	ECO: 425 / 65min SUP: 425 / 1h 30min	

*Booster: montée rapide en température

** Le four doit avoir cette fonctionnalité

1- Positionner la manette du sélecteur des fonctions sur le mode de cuisson nécessaire à la cuisson.

Les éléments chauffants fonctionnels pour le mode de cuisson choisi s'affichent.

2- En fonction du mode de cuisson enregistré, une température de consigne s'affiche, elle est modifiable dans une plage prédéfinie, voir tableau ci-dessus.

Pour la modifier tourner la touche centrale vers réglage de température et appuyer sur le même bouton pour valider.

... l'affichage de la température est fixe mais reste modifiable pendant toute la durée de la cuisson.

Le four démarre la cuisson et commence la montée en température.

Le voyant clignote tant que la température de consigne n'est pas atteinte. A la fin du préchauffage, un bip sonore retentit et le voyant devient fixe.

3-Il est possible de programmer une durée et une fin de cuisson, en positionnant la manette de programmation sur "durée" ou sur "heure de fin".

L'affichage de la durée ou l'heure de fin clignote. Avec la touche centrale modifier les enregistrements selon votre besoin et valider sur le programmeur

A la fin de cette modification, ne pas oublier de ramener la manette de programmation sur "Position Arrêt" pour valider la nouvelle programmation.

5.3 LA PROGRAMMATION

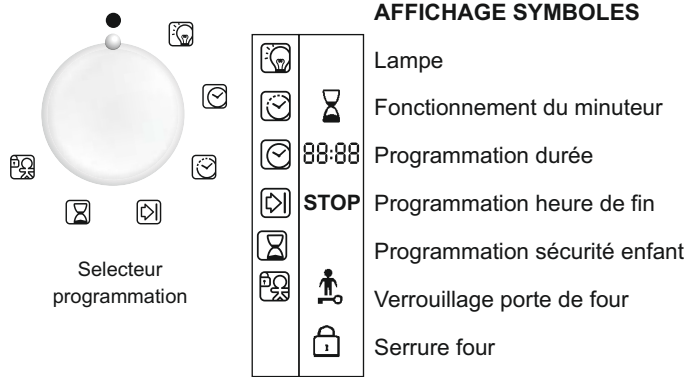

MINUTEUR :

son fonctionnement est indépendant du four et n'a aucune incidence sur les éléments chauffants. Il sert simplement d'aide-mémoire sonore.

- Tourner la manette sur la position Minuterie, le symbole Minuteur apparaît. Sur le cadran, s'affiche près de l'horloge 00 : 00.
- Les minutes clignotent, tourner la touche centrale pour ajuster les minutes nécessaires. Puis valider en appuyant sur cette même touche.
- Les heures clignotent, tourner la touche centrale pour ajuster l'heure nécessaire. Puis valider en appuyant sur cette même touche.
- Ramener la manette du programmeur sur la position "•". Lorsque le temps est écoulé, l'affichage de la durée disparaît. Pendant 15 secondes, un bip sonore retentit et l'affichage du Minuteur clignote (pour écouter le temps, il suffit d'appuyer sur la touche centrale)...

PROGRAMMATION D'UNE DUREE :

les différentes recettes sont pré-programmées avec une durée. En Mode Manuel, Décongélation, Etuve, une programmation d'une durée est possible mais pas indispensable pour le fonctionnement du four.

- Programmer le four pour un mode de fonctionnement.
 - Tourner la manette sur la position Durée de cuisson, le symbole durée apparaît. Sur le cadran, s'affiche près de l'horloge une durée pré-enregistrée pour les recettes, ou 00:00 pour les autres modes de fonctionnement du four.
 - Les minutes clignotent, tourner la touche centrale pour ajuster les minutes nécessaires. Puis valider en appuyant sur cette même touche.
 - Les heures clignotent, tourner la touche centrale pour ajuster l'heure nécessaire. Puis valider en appuyant sur cette même touche.
 - Ramener la manette du programmeur sur "Position Arrêt" pour valider la nouvelle durée.
- Lorsque le temps est écoulé, le four se coupe automatiquement. Pendant 15 secondes, un bip sonore retentit pour vous avertir et les symboles Durée et STOP clignotent.
- Ramener la manette du sélecteur des fonctions sur "Position Arrêt", si cette dernière opération n'est pas réalisée les symboles Durée et STOP continueront de clignoter.

PROGRAMMATION D'UNE HEURE DE FIN :

les différentes recettes sont pré-programmées avec une durée donc une heure de fin de cuisson. En Mode Manuel, Décongélation, Etuve, une programmation d'une heure de fin de cuisson est possible mais pas indispensable.

- Programmer le four pour un mode de fonctionnement (Mode Auto ou Mode de cuisson).
 - Tourner la manette sur la position Fin de cuisson, le symbole STOP apparaît. Sur le cadran, s'affiche près de l'horloge une heure de fin pré-enregistrée pour les recettes, ou l'heure du moment pour les autres modes de fonctionnement du four.
 - Ramener la manette du programmeur sur "Position Arrêt" pour valider la nouvelle heure de fin.
 - Les minutes clignotent, tourner la touche centrale pour ajuster les minutes nécessaires. Puis valider en appuyant sur cette même touche.
 - Les heures clignotent, tourner la touche centrale pour ajuster l'heure nécessaire. Puis valider en appuyant sur cette même touche.
- Attention :** en départ différé, sur le cadran s'affiche l'heure de fin avec les symboles Durée et STOP, et reste seulement l'affichage de la recette pour le mode Recettes.

- Le four calcule automatiquement l'heure de départ (heure de fin moins la durée). Lorsque l'heure de fin est atteinte, le four se coupe automatiquement. Pendant 15 secondes, un bip sonore retentit pour vous avertir et les symboles Durée et STOP clignotent.
 - Ramener la manette du sélecteur des fonctions sur "Position Arrêt", si cette dernière opération n'est pas réalisée les symboles Durée et STOP continueront de clignoter.
 - Cette fonction est utilisée conjointement avec la fonction Durée de cuisson.
- Par exemple, si un plat a besoin de 45 minutes de cuisson et doit être prêt pour 12h30 :
- Sélectionner le mode cuisson
 - Programmer la durée de cuisson (45 minutes)
 - Programmer la fin de la cuisson à 12h30.
- La cuisson commencera automatiquement à 11h45 (12h30 moins 45 min) et continuera jusqu'à l'heure de fin de cuisson programmée. Le four s'éteindra alors automatiquement.

ATTENTION

Si l'heure de fin de cuisson désirée a été sélectionnée sans programmer la durée de cuisson, le four commencera la cuisson immédiatement et s'arrêtera à l'heure de fin de cuisson qui a été sélectionnée.

5.4 QUELQUES CONSEILS DE CUISSON

Il est préférable de ne saler les viandes qu'en fin de cuisson, car le sel favorise les projections de graisse, donc un encrassement rapide du four et des fumées importantes.

Les rôtis de viande blanche, porc, veau, agneau, les poissons peuvent être placés dans le four froid. La cuisson est alors plus longue que dans le four chauffé préalablement, mais elle se fait mieux au centre de l'aliment à cuire, la chaleur ayant plus de temps pour se propager vers le milieu de l'aliment.

Un bon préchauffage est toujours à l'origine de la réussite d'une cuisson de viande rouge.

POUR LES GRILLADES :

. avant d'enfourmer : sortir la viande du réfrigérateur quelques heures avant de la griller. Nous vous conseillons de la poser sur des épaisseurs de papier absorbant : elle sera mieux saisie, plus savoureuse et ne risquera pas de rester froide à l'intérieur. Poivrer et épicer la viande avant de la faire griller, mais ne la saler qu'une fois cuite, sinon elle serait mal saisie et moins juteuse. Badigeonner toutes les pièces à cuire avec un peu d'huile. Le mieux est d'utiliser un pinceau large et plat. Saupoudrer ensuite de poivre et de quelques herbes (thym, etc..).

. **Pendant la cuisson** : ne jamais piquer les aliments en cours de cuisson, ni lorsque vous les retournez : leur jus s'écoulerait et la grillade serait sèche.

Les viandes devront être retournées à mi-cuisson, exceptées avec le Tournebrotte qui se charge lui-même de la rotation du mets à cuire.

Attention : si votre four est enfumé, la température affichée est trop forte, pour y remédier, il faut réduire la température. Ne jamais utiliser le plat récolte-sauce comme plat à rôti.

POUR LES PATISSERIES : éviter d'utiliser des moules brillants. Ils réfléchissent la chaleur et peuvent nuire à la cuisson des gâteaux. Si vos gâteaux dorent trop vite, recouvrez-les avec une feuille de papier sulfurisé, ou bien avec une feuille de papier aluminium.

Attention : utiliser la feuille d'aluminium dans le bon sens : la face brillante doit être face au gâteau. Dans le cas contraire, la chaleur se réfléchira sur la face brillante et ne pénétrera pas à l'intérieur du plat. Eviter d'ouvrir la porte du four pendant les 20 à 25 premières minutes de cuisson : les soufflés, brioches, biscuits de Savoie, etc... retomberaient aussitôt.

Pour contrôler la cuisson de vos pâtisseries, piquer le centre avec la lame d'un couteau. Si elle ressort bien sèche, votre gâteau est cuit. Vous pouvez arrêter la cuisson. Si la lame ressort humide ou avec quelques particules de gâteau collées dessus, continuer la cuisson mais en baissant légèrement la température pour que la pâtisserie finisse de cuire sans brûler.

6. PYROLYSE

Le four est équipé d'un système de nettoyage par pyrolyse, c'est-à-dire par destruction à haute température des salissures. Cette opération se fait automatiquement au moyen du programmeur. Les fumées en résultant sont rendues "propres" par passage sur un pyrolyseur dont l'action commence dès la cuisson des aliments.

A cause de la température élevée nécessaire à la pyrolyse, la porte du four est munie d'une sécurité qui permet son verrouillage pendant le cycle.

La Pyrolyse peut être stoppée à tout moment. Cependant, la porte ne s'ouvrira pas tant que le voyant Blocage de porte est affiché.

NOTE : Si une table de cuisson est installée au dessus du four, ne jamais utiliser la table pendant l'opération de pyrolyse dans le but d'éviter un échauffement excessif du tableau de bord du four.

DEUX CYCLES DE PYROLYSE sont pré-programmés.

• **PYRO ECO :** nettoyage du four moyennement sale. Fonctionnement pendant une durée de 65 minutes.

• **PYRO SUP :** nettoyage du four très sale. Fonctionnement pendant une durée de 90 minutes.

Ne jamais utiliser des produits distribués dans le commerce avant de réaliser le nettoyage du four à pyrolyse !

Remarque : un nettoyage enchaîné derrière une cuisson permet de bénéficier de la chaleur déjà emmagasinée dans le four d'où une économie d'énergie.

Avant de réaliser une Pyrolyse

- **Retirer du four les accessoires :** ils ne supporteraient pas sans dommage la température de pyrolyse.

- **Enlever les débordements importants ou gros déchets** dont la destruction demanderait un temps trop long. De plus, des résidus gras en quantité élevée sont en effet susceptibles de s'enflammer sous l'action de la chaleur intense que dégage la pyrolyse.

- Fermer la porte du four.

• Le liquide débordé doit être enlevé avant de nettoyer.

1- Tourner la manette de commande sur la position  . Sur le cadran apparaît alors l'indication « ECO » ou « SUP ».

2- Le temps pré-réglé est de 65 min, mais il peut être réglé entre 65min (mode Eco) et 90min (mode Sup) via le programmeur (en appuyant sur « + » ou « - »). Si le four est très sale, nous vous recommandons de régler le temps sur 90 min ; et si le four est moyennement sale, réduire le temps de nettoyage à 65 min.

3- Il est possible de retarder le démarrage du cycle pyrolyse en changeant l'heure de fin sur le programmeur.

4- Après quelques minutes, dès que le four atteint une température élevée, la porte se bloque automatiquement.

5- Le cycle de pyrolyse peut être arrêté à n'importe quel moment en tournant la manette du sélecteur des fonctions sur la position « 0 ».

6- Une fois le cycle de pyrolyse terminé, la pyrolyse s'arrête automatiquement. Sur le cadran apparaît l'indication « END » et « 0—n » tant que la porte est bloquée.

7- Remettre la manette du sélecteur des fonctions sur la position « 0 ». Si la température est toujours élevée, l'indication « 0—n » apparaît pour avertir que la porte est bloquée.

La pyrolyse laisse sur les parois du four un dépôt de quelques résidus blanchâtres. Attendre le refroidissement du four. Nettoyer l'enceinte du four pour les éliminer avec une éponge humide.

7. LA SECURITE ENFANT

Cette fonction est une sécurité essentielle surtout en présence de jeunes enfants. Elle évite que l'enfant puisse mettre en fonctionnement le four ou modifier les données programmées. Cette sécurité entraîne le verrouillage du tableau de bord à l'arrêt du four comme en cours d'utilisation (mode cuisson ou pyrolyse).

Deux niveaux de sécurité sont possibles :

NIVEAU 1 : Blocage des commandes Sélecteur modes de cuisson et Touche centrale

• Pour l'activer : positionner le programmeur sur sécurité enfant

• Action : le sélecteur modes de cuisson et la touche centrale sont inactifs*.

• Pour le désactiver : positionner le programmeur sur 0.

NIVEAU 2 : Blocage de toutes les commandes

• Pour l'activer : positionner le programmeur sur sécurité enfant et maintenir la touche centrale appuyée pendant 3 secondes.

• Action : toutes les commandes sont inactives*.

• Pour le désactiver : procédure identique à celle de l'activation.

Positionner le programmeur sur sécurité enfant et maintenir la touche centrale appuyée pendant 3 secondes.

*Nota : dans tous les cas, pour des raisons de sécurité, même lorsque les commandes sont verrouillées, le retour à zéro du sélecteur entraîne un arrêt du four.

SAFETY INSTRUCTIONS

WARNING: The appliance and its accessible parts become hot during use. Care should be taken to avoid touching heating elements.

- Children under 8 Year of age must be kept away from the appliance unless they are continuously supervised.
- This appliance can be used by children aged from 8 years and above and persons with reduced physical, sensory or mental capabilities or lack of experience and knowledge if they have been given supervision or instruction concerning use of the appliance in a safe way and understand the hazards involved.
- Children must not play with the appliance.
- Cleaning and user maintenance shall not be made by children without supervision.
- During use the appliance becomes hot. Care should be taken to avoid touching heating elements inside the oven.

WARNING: Accessible parts may become hot during use. Young children must be kept away.

- Do not use harsh abrasive cleaners or sharp metal scrapers to clean the oven door glass since they can scratch the surface, which may result in shattering of the glass.
- The oven must be switched off before removing the guard, after cleaning, the guard must be replaced in accordance with the instructions.
- Only use the temperature probe recommended for this oven.
- Do not use a steam cleaner for cleaning operations.
- **WARNING:** Avoid possibility of electric shock - ensure the appliance is switched off before replacing the lamp.
- The means for disconnection must be incorporated in the fixed wiring in accordance with the wiring rules.
- The instructions state the type of cord to be used, taking into account the temperature of the rear surface of the appliance.
- If the supply cord is damaged, it must be replaced by a special cord or assembly available from the manufacturer or its service agent.
- **CAUTION:** In order to avoid a hazard due to inadvertent resetting of the thermal cutout, this appliance must not be supplied through an external switching device, such as a timer, or connected to a circuit that is regularly switched on and off by the utility.
- **CAUTION:** Accessible parts may be hot when the grill is in use. Young children must be kept away.
- Excess spillage must be removed before cleaning.
- During self-cleaning pyrolytic operation the surfaces may get hotter than usual and children **MUST** be kept away.

1. GENERAL WARNINGS

Read the instructions carefully to make the most of your oven. We recommend you keep the instructions for installation and use for later reference, and before installing the oven, note its serial number in case you need to get help from the after-sales service.

When you have unpacked the oven, make sure that it has not been damaged in any way. If you have any doubts at all, do not use it. Contact a professionally qualified person. Keep packing materials such as plastic bags, polystyrene, or nails out of the reach of children because they are dangerous to children.

The company shall not be liable if the instructions provided in this document are not complied with.

! NOTE: Functions, properties and accessories of ovens which are mentioned in this manual, can be change depending on oven models.

1.1 DECLARATION OF COMPLIANCE

The parts of this appliance that may come into contact with foodstuffs comply with the provisions of EEC Directive 89/109. Appliance complies with European Directives 2006/95/EC and 2004/108/EC, and subsequent amendments. When you have unpacked the oven, make sure that it has not been damaged in any way. If you have any doubts at all, do not use it: contact a professionally qualified person.

Keep packing materials such as plastic bags, polystyrene, or nails out of the reach of children because they are dangerous to children.

1.2 SAFETY HINTS

•The oven must be used only for the purpose for which it was designed. It must only be used for cooking food. Any other use, e.g. as a form of heating, is an improper use of the oven and is therefore dangerous.

•The manufacturers cannot be held responsible for any damage caused by improper, incorrect or unreasonable use.

When using any electrical appliance you must follow a few basic rules.

- Do not pull on the power cable to remove the plug from the socket.
- Do not touch the oven with wet or damp hands or feet.
- Do not use the oven unless you are wearing something on your feet.
- It is not generally a good idea to use adapters, multiple sockets for several plugs or cable extensions.
- If the oven breaks down or develops a fault switch it off at the mains and do not touch it.

• If the cable is damaged it must be replaced promptly.

When replacing the cable, follow these instructions.

Remove the power cable and replace it with one of the H05VV-F type. The cable must be able to bear the electrical current required by the oven. Cable replacement must be carried out by properly qualified technicians.

The earthing cable (yellow-green) must be 10 mm longer than the power cable.

Use only an approved service centre for repairs and ensure that only original parts are used. If the above instructions are not adhered to the manufacturers cannot guarantee the safety of the oven.

•The oven you have just acquired has the described technical characteristics and you must not make any modifications to it.

•Do not store flammable products in the oven; they can catch fire if the oven comes on accidentally.

•Do not press on and do not let children sit on the oven door.

•Use kitchen oven gloves, when putting into or removing a dish from the oven.

1.3 RECOMMENDATIONS

• After each use of the oven, a minimum of cleaning will help keep the oven perfectly clean.

• Do not line the oven walls with aluminium foil or single-use protection available from stores. Aluminium foil or any other protection, in direct contact with the hot enamel, risks melting and deteriorating the enamel of the insides.

• In order to prevent excessive dirtying of your oven and the resulting strong smokey smells, we recommend not using the oven at very high temperature. It is better to extend the cooking time and lower the temperature a little.

Identification plate

•In addition to the accessories supplied with the oven, we advise you only use dishes and baking moulds resistant to very high Temperatures.

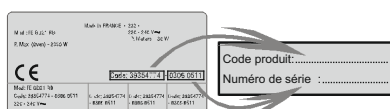

1.4 INSTALLATION

The manufacturers have no obligation to carry this out. If the assistance of the manufacturer is required to rectify faults arising from incorrect installation, this assistance is not covered by the guarantee. The installation instructions for professionally qualified personnel must be followed. Incorrect installation may cause harm or injury to people, animals or belongings. The manufacturer cannot be held responsible for such harm or injury.

The kitchen unit in which the oven is to be fitted must be made of material resistant to temperatures of at least 70°C.

The oven can be located high in a column or under a worktop.

Before fixing, you must ensure good ventilation in the oven space to allow proper circulation of the fresh air required for cooling and protecting the internal parts. Make the openings specified on last page according to the type of fitting.

1.5 ELECTRICAL CONNECTION

THE ELECTRICAL CONNECTION SHOULD BE CARRIED OUT BY AN APPROVED CONTRACTOR OR TECHNICIAN WITH SIMILAR QUALIFICATIONS.

The installation receiving the appliance must comply with the standard in force in the installation country.

The manufacturer does not accept any responsibility if this provision is not complied with.

Connection to the network must be by earthed socket outlet, or by means of a multipole circuit-breaker, in compliance with the installation country.

The installation must be protected by suitable fuses, and have wires with a large enough cross-section to supply the oven normally.

CONNECTION:

The oven is fitted with a power lead for connecting exclusively to a voltage of 220-240 V AC across the phases or across phase and neutral.

Connection must be carried out having first checked:

-the supply voltage indicated on the meter,

The lead protection wire (green/yellow) connected to the earth terminal of the oven must be connected to the earth terminal of the installation.

Caution:

•Have the earth continuity of the installation checked by an electrician before making the connection.

•The manufacturer will not be liable for any incident, or the possible consequences that may arise from the use of the oven not earthed, or connected to an earth with defective continuity.

NB: Do not forget that the oven may require after-sales service.

Also, locate the socket outlet so that the oven can be connected once it is removed from its space.

Power supply cable: If the power supply cable has to be changed, please have this done by the after-sales service or by someone with similar qualifications.

2. ACCESSORIES (According to model)

2.1 OVEN EQUIPMENT

It is necessary to do an initial cleaning of the equipment before the first use of each of them. Wash them with a sponge. Rinse and dry off.

The shelf can take moulds and dishes.



The drip tray catches the juices from grilled foods.

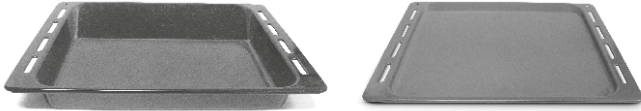

Never use the drip tray as a roasting tray as fat deposits can be quickly spread throughout the oven, which produces excess smoke.

Never place the drip tray directly on the oven bottom.

The pizza stone for a crisper pizza equipped according to the model with its stand and the pizza roller.



The pastry tray must be placed on the shelf. It is for cooking small pastries like choux, biscuits, meringues, etc...

Never place the pastry tray directly on the oven bottom.



2.2 ROTISSERIE

No pre-heating is required for rotisserie cooking. Cooking with the door closed.

The energy consumption is 90-95% less than traditional system.

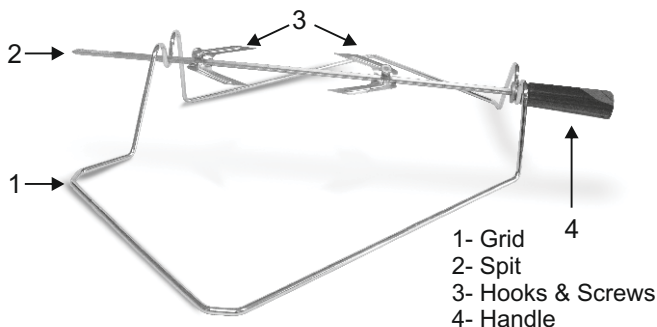

HOW TO USE TURNSPIT

1. Unscrew the hooks
2. Put the spit into the meat
3. Fix the meat with the hooks
4. Tighten the screws
5. Insert the spit into the motor hole
6. The handle

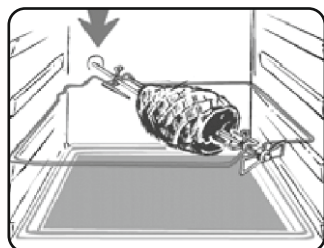

When the oven is in use, any unused accessories should be removed from the oven.

2.3 LED VISION

Is an illumination system which replaces the traditional « light bulb ». 14 LED (for non-pyrolitic versions) or 10 High Power LED (for pyrolitic versions) lights are integrated within the door. These produce white high quality illumination which enables to view the inside of the oven with clarity without any shadows on all the shelves.

Advantages :

This system, besides providing excellent illumination inside the oven, lasts longer than the traditional light bulb its easier and to maintain and most of all saves energy.

-Optimum view

-Long life illumination

-Very low energy consumption, -95% in comparison with the traditional illumination High.



2.4 REMOVING AND CLEANING WIRE RACKS

1- Remove the wire racks by pulling them in the direction of the arrows (see below)

2- To clean the wire racks either put them in the dishwasher or use a wet sponge, ensuring that they are dried afterwards.

3- After the cleaning process install the wire racks in reverse order.

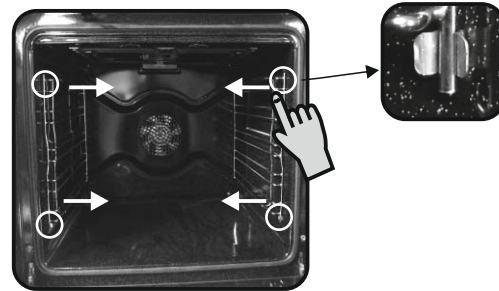

3. CLEANING THE OVEN

•Wait for the oven to cool down before doing any cleaning by hand.

•Never clean your oven with abrasive cleaners, wire wool or sharp objects, or the enamel may be damaged beyond repair.

•Only use soapy water or bleach (ammonia) cleaners.

•Never line the oven sides with aluminium foil.

GLASS PARTS

We recommend you wipe clean the glass door with absorbent kitchen paper every time you use the oven. If the spattering is heavy, then you can clean with a well squeezed sponge and detergent, and rinse.

Do not use harsh abrasive cleaners or sharp metal scrapers to clean the oven door glass since they can scratch the surface, which may result in shattering of the glass.

OVEN DOOR SEAL

If this gets dirty, clean the oven seal with a slightly damp sponge.

ACCESSORIES

Clean them with a sponge soaked in soapy water. Rinse with clean water and dry off. Avoid abrasive cleaners.

DRIP TRAY

After grilling, remove the drip tray from the oven. Take care to pour the warm grease into a container. Wash and rinse the drip tray in hot water with a sponge soaked in washing up liquid.

If residues remain attached, soak them off in water and detergent.

It can also go in a dishwasher or be cleaned with a commercial oven cleaner.

Never place a soiled drip tray in the oven.

OVEN LIGHTING

Disconnect the power supply from the oven before cleaning or replacing the lamp.

The bulb and its cover are made of material resistant to high temperatures.



Bulb characteristics:

230 V AC - 25W- E 14 base Temperature 300°C to change a defective bulb, just:

- Unscrew the glass cover,
- Unscrew the bulb,
- Replace it with the same type: see characteristics above,
- After replacing the defective bulb, screw back the protective glass cover.

CLEANING THE DOOR GLASS

Internal door glass of this oven can be removed and cleaned. In order to clean the internal glass follow these instructions;

- Open the door of the oven. (Picture 1)



Picture 1

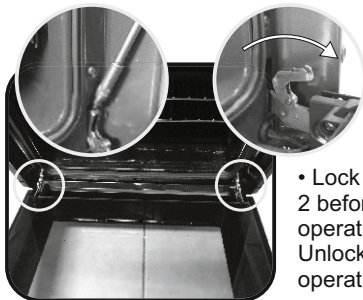

- Lock the hinges as shown in Picture 2 before starting the cleaning operation. Unlock the hinges when the cleaning operation is finished. (Picture 2)

Picture 2

- Remove the screws as shown in Picture (Picture 3)

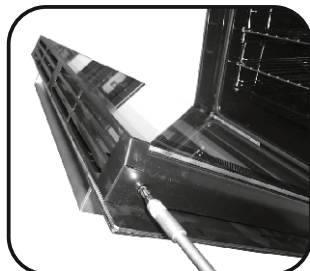

Picture 3

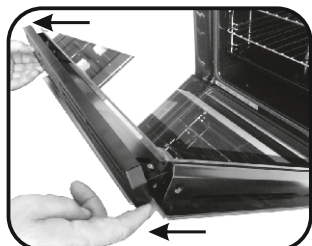

- Remove the top metallic cover by pulling it upwards. (Picture 4)

Picture 4

- Remove the glass by gently pulling it out of the door frame (Picture 5)

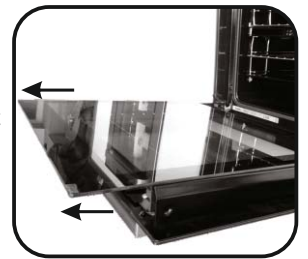

Picture 5

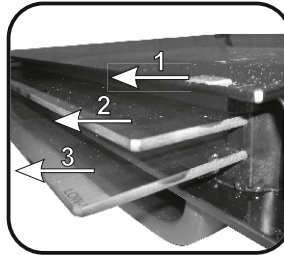

Picture 6

- *For Pyrolytic ovens, please remove also 2nd and 3rd glasses. (Picture 6)

- After cleaning the glass re-assemble the parts in the reverse order of removal.

- ON ALL GLASSES LOW-E sign must be properly readable and must be positioned on the left corner of the door, close to the left side hinge. In this way the printed surface of the 1st glass will remain INSIDE the door.



Picture 7

4. SERVICE CENTRE

Before calling the Service Centre.

If the oven is not working, we recommend that:

- Check that, if the oven is properly plugged into the power supply.

If the cause of the fault cannot be detected:

- Disconnect the oven from the mains, do not touch the oven and call the after sales service.

Before calling the Service Centre remember to make a note of the serial number on the serial number specifications plate.

The oven is supplied with a guarantee certificate that ensures that it will be repaired free of charge by the Service Centre whilst under guarantee.



This appliance is marked according to the European directive 2012/19/EU on Waste Electrical and Electronic Equipment (WEEE). WEEE contains both polluting substances (which can cause negative consequences for the environment) and basic components (which can be re-used). It is important to have WEEE subjected to specific treatments, in order to remove and dispose properly all pollutants, and recover and recycle all materials.

Individuals can play an important role in ensuring that

WEEE does not become an environmental issue; it is essential to follow some basic rules:

- WEEE shall not be treated as household waste.
- WEEE shall be handed over to the relevant collection points managed by the municipality or by registered companies. In many countries, for large WEEE, home collection could be present.
- When you buy a new appliance, the old one may be returned to the retailer who has to collect it free of charge on a one-to-one basis, as long as the equipment is of equivalent type and has the same functions as the supplied equipment.

5- USE THE ELECTRONIC PROGRAMMER

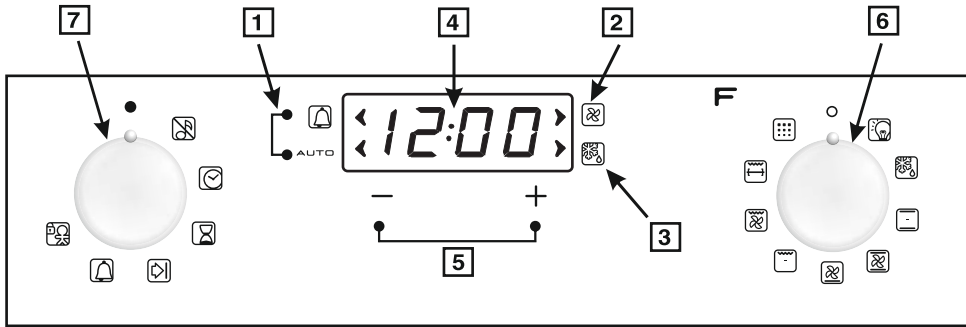

1. Minute Minder or Auto light
2. Function with fan*
3. Defrost
4. Display for Temperature or Time
5. Setting buttons
6. Function selector knob
7. Function Timer knob

* ACCORDING TO THE MODEL

⚠ WARNING !

The first operation to carry out after the oven has been installed or following the interruption of power supply (this is recognizable the display pulsating and showing 12:00) is setting the correct time.

200° The Led "00" of the temperature indicator pulsates until the pre-set temperature is not reached.

HOT HOT : When a cooking program is finished, if the oven is still hot, « HOT » appears on the display, alternately with the time displays, even if the two function selectors are switched on OFF.

FUNCTION	HOW TO ACTIVATE IT?	HOW TO SWITCH IT OFF?	WHAT IT DOES ?	WHAT IT IS FOR ?
SILENCE MODE 	<ul style="list-style-type: none"> Rotate the left function selector to the position " Silence mode " 	<ul style="list-style-type: none"> Rotate the function selector to the position OFF. 	<ul style="list-style-type: none"> Enables you to turn off the sound of the minute minder 	<ul style="list-style-type: none"> To turn off the sound of the minute minder
SET THE TIME 	<ul style="list-style-type: none"> Rotate the left function selector to the position "Set the time". Use the buttons " + " or " - " to set the time 	<ul style="list-style-type: none"> Rotate the function selector to the position OFF. 	<ul style="list-style-type: none"> Enables you to set the time which appears on the display 	<ul style="list-style-type: none"> To set the time <p>NB : Set the time when you first install your oven or just after a black out (the clock is showing a pulsating 12.00)</p>
COOKING TIME DURATION 	<ul style="list-style-type: none"> Turn the right function selector to a cooking function Rotate the left function selector to the position "Cooking Time Duration" Set the time of cooking by using buttons " + " and " - " Lighting Auto appears 	<ul style="list-style-type: none"> When the cooking time has elapsed, the oven switch off automatically and the alarm rings for few seconds To stop the cooking functions early, turn the function control to OFF or set the time on 00.00; by rotating the function selector to Cooking Time Duration and by using the buttons " + " and " - " 	<ul style="list-style-type: none"> It allows to preset the cooking time required for the recipe chosen. When the cooking time is set, turn the function selector to OFF to go back to actual time. To view the cooking time selected, turn the left function selector to Cooking Time duration. 	<ul style="list-style-type: none"> For cooking the desired recipes
END OF COOKING TIME 	<ul style="list-style-type: none"> Turn the right function selector to a cooking function Rotate the left function selector to the position "End of cooking" Set the end time of cooking by using buttons " + " and " - " Lighting Auto appears 	<ul style="list-style-type: none"> When the cooking time has elapsed, the oven switch off automatically. To stop the cooking functions early, turn the function control to OFF 	<ul style="list-style-type: none"> It allows to preset the end of cooking time you want. When the cooking time is set, turn the function selector to OFF to go back to actual time. To view the cooking time selected, turn the left function selector to End of cooking Time 	<ul style="list-style-type: none"> This function is used for cooking we want to program in advance. For example, your recipe needs to be cooked 45 min and to be ready at 12.30pm ; simply set the cooking time duration on 45 min and the end of cooking time on 12.30pm. The cooking will start automatically at 11.45 (12.30 minus 45 min) and will continue until the preset end of cooking time, then the oven will switch itself off automatically
MINUTEMINDER 	<ul style="list-style-type: none"> Turn the left function selector to the position Minute Minder Set the time of cooking by using buttons " + " and " - " 	<ul style="list-style-type: none"> Set the time on 00.00 by turning the left function selector to the position Minute Minder, and using the button " - " 	<ul style="list-style-type: none"> Sounds an alarm at a few seconds at the end of the set time 	<ul style="list-style-type: none"> Allow to use the oven as alarm even if the oven is switch off
CHILD LOCK 	<ul style="list-style-type: none"> Turn the left function selector to the position Child lock. Press the button " + " during 3 seconds Child lock is available when " STOP " appears on display 	<ul style="list-style-type: none"> Turn back the left function selector to Child lock and press button " + " during 3 seconds Indication STOP disappears 	<ul style="list-style-type: none"> The oven cannot be used 	<ul style="list-style-type: none"> Useful especially when children are at home

5.1 BEFORE USING THE OVEN FOR THE FIRST TIME

• PRELIMINARY CLEANING

- Clean the oven before using for the first time:
- Wipe over external surfaces with a damp soft cloth.
- Wash all accessories and wipe inside the oven with a solution of hot water and washing up liquid.
- Set the empty oven to the maximum temperature and leave on for about 1 hour, this will remove any lingering smells of newness. Ensure that the room is well ventilated while this is being done.

• THINGS TO REMEMBER

Confirmation of operation on timer

Modification must be confirmed by pressing the button.

Stopping the oven:

This may be necessary if you have input an incorrect instruction.

To stop the oven turn back the function selector knob to the Stop Position.

Child safety device:

To lock the oven controls, select the child safety device. Refer to the section entitled "Programming - The child safety device".

The cooling fan :

This protects the control panel and electronics from heat damage.

It begins and then stops automatically even when the oven is switched off.

Oven lighting :

By turning to the light symbol, you can switch on the oven light when it is not in use.

When the oven is in use, the light stays on during all of the oven functions and when the door is opened.

• COOKING MODE

All cooking should be carried out with the door closed.



BOTTOM + FAN - The combination of the bottom heating element and fan is ideal for fruit flans, tarts, quiches and pastries. It prevents food from becoming too dry and encourages bread dough to rise. Place the shelf in the bottom position in the oven.



BOTTOM - Using the lower element. Ideal for cooking all pastry based dishes. Use this for flans, quiches, tarts, pâté and any cooking that needs more heat from below.



BOTTOM + TOP - Both top and bottom heating elements are in use. This method is ideal for all traditional roasting and baking. When cooking red meat, roast beef, leg of lamb, game, bread or foil wrapped foods.



BOTTOM + TOP + FAN - Both top and bottom heating elements are used in conjunction with the fan, which circulates hot air throughout the oven. We recommend this method for poultry, pastries, fish and vegetables. By using this method better heat penetration is achieved and cooking and preheating times are also reduced. The fan cooking option allows you to cook different foods together at different positions in the oven all at the same time, providing even heat distribution but without the risk of mingling tastes and smells. When cooking different foods at the same time allow a further 10 minutes.



CIRCULAR HEATING ELEMENT + FAN - Air that has been heated is blown by the fan onto the different levels. It is ideal for cooking different types of food at the same time (e.g. Meat and fish) without mixing tastes and smell. It cooks very gently and is ideal for sponge cakes, pastries, etc.



GRILL - Using the top heating element. Success is guaranteed for mixed grills, kebabs and gratin dishes. The grill should be pre-heated to a high temperature for 5 minutes. White meats should always be placed at some distance from the grill element, the cooking time is slightly longer but the meat will be more succulent. Red meat and fish fillets can be placed directly onto the shelf with the drip tray placed beneath on lower shelf position.



GRILL + FAN - The top heating element is used in conjunction with the fan which circulates the hot air around the oven. Pre heating is recommended for red meats but is not necessary for white meats. Grilling is ideal for cooking thicker food items such as pork or poultry. Food to be grilled should be placed directly at the centre of the middle shelf.

By sliding the drip tray underneath the shelf it will ensure that any juices are collected. For best results always make sure that the food is not too close to the grill element and turn the food over half way through the cooking time.



GRILL + TURNSPIT + FAN - The advantage of using the top oven element at the same time as the fan and rotisserie is that the food is evenly cooked, preventing it from becoming dry and tasteless. The rotisserie is programmed to continue rotating for approximately five minutes after cooking, making full use of the residual oven heat. No pre-heating is required for rotisserie cooking.



DEFROST - When the dial is set to this position. The fan circulates hot air around the frozen food so that it defrosts in a few minutes without the protein content of the food being changed or altered. The temperature is preset in 40°C constant, no regulation is possible.



KEEP WARM - This is recommended to reheat precooked foodstuff, positioning the shelf on the second level from top, or to defrost bread pizza or pastry by positioning the shelf on the lower level. The temperature is preset in 60°C constant, no regulation is possible.



PYRO - The oven takes care of the entire inside oven cleaning - Two choices are possible ECO, SUPER



SUPER GRILL - The oven has two grill positions
Grill: 2140 W Grill SUPER: 3340 W

5.2 HOW TO USE THE OVEN

• THE MANUAL MODE

The cooking methods suggested in manual mode are set out in the table below. A temperature is also suggested for each cooking method. This can be modified within a pre-determined range.

Function Mode according to the oven model	Pre-set Temperature °C	Pre-determined Temperature °C	Function Booster*
Bottom + Fan	210	50-220	Booster
Bottom	160	50-220	Booster
Bottom + Top	220	50-240	
Bottom + Top + Fan	210	50-230	
Circular Heating Element + Fan	180	50-230	
Grill	L2	L1-L3	
Super Grill	L2	L1-L3	
Grill + Fan	190	50-200	Booster
Grill + Turnspit + Fan	240	180-240	Booster
Defrost	40	No	
Keep Warm	60	No	
Pyro **	Pyro	ECO: 425 / 65min SUP: 425 / 1h 30min	

*Booster: rapid temperature raised

1- Turn the oven selector knob to the function required to the cooking. The heating elements in operation for the selected cooking method are displayed.

2- The appropriate temperature according to the cooking method selected is displayed. It can be modified within a pre-determined range - see the table above.

To modify the temperature setting, turn the central button and on the timer confirm the setting by pressing the same button.

... the temperature display is fixed but can be modified during the cooking cycle.

The oven will start cooking and will start to heat up.

The indicator light flashes until the selected temperature has been reached. An audible signal sounds at the end of this operation and the indicator light becomes fixed.

3- A cooking time and an end of cooking time can be programmed by turning the programme selector knob to "cooking time" or "end of cooking time".

The "cooking time" or "end of cooking time" display starts flashing. Using the central button, modify the settings as required and on the timer confirm.

When you have done this, do not forget to turn the programme selector knob back to "stop position" to confirm the new setting.

For more details about programming, refer to the chapter 5.3 entitled PROGRAMMES.

4- At the end of the cooking cycle, turn the function selector knob back to "stop position".

The indicator flashes again, it will remain also turned on after having extinguished the oven and it will extinguish when the inside temperature of the oven is sufficiently low.

5.3 THE PROGRAMMATION

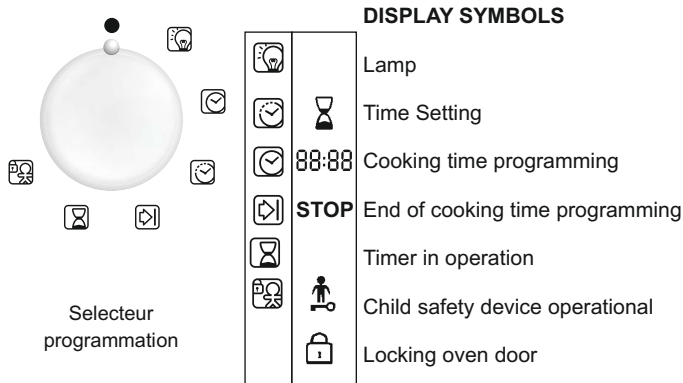

THE TIMER:

The timer works independently of the oven and has no effect on the heating elements. It is simply a reminder.

- Turn the knob to the Timer position. The Timer symbol will appear. The digits 00:00 will appear on the display.
- The minutes will then flash, turn the central button to the required number of minutes and confirm by pressing the same button.
- The hours will flash, turn the central button to the required number of hours and confirm by pressing the same button.
- Turn the knob back to the Stop position.

When the time is up, the cooking time will disappear. An audible signal will sound for 15 seconds and the Timer display will flash (to stop it before the 15 seconds are up, just press the central button).

PROGRAMMING THE COOKING TIME:

Various recipes are pre-programmed with a cooking time. In Manual mode, Defrosting or Keep warm Mode can be pre-set, if required.

- Turn the knob to the Cooking time position. The Cooking time symbol will appear. A pre-programmed cooking time for the various recipes will appear, or 00:00 for other functions of the oven.
- With the minutes flashing, turn the central button to the required number of minutes confirm by pressing the same button.
- With the hours flashing, turn the central button to the required number of hours and confirm by pressing the same button.
- Turn the programme selector knob back to the Stop position to confirm the new cooking time.

When the time is up, the cooking time will disappear from the display. An audible signal will sound for 15 seconds and the Cooking time and STOP symbols will flash.

- Turn the programme function knob back to Stop. If you do not do this, the Cooking time and STOP symbols will continue flashing.

PROGRAMMING THE END OF COOKING TIME:

Various recipes are pre-programmed with a cooking time and therefore with an end of cooking time. In Manual Mode, Defrosting or Keep warm mode can be pre-set, if required.

- Turn the knob to the End of cooking position. The STOP symbol will appear. A pre-programmed end of cooking time for the various recipes will appear, or 00:00 for other oven functions or the time of day will be shown.
- Turn the programme selector knob to confirm the end time.
- The minutes will flash. Turn the central button to indicate the required number of minutes, and confirm your choice by pressing the same button.
- The hours will then flash. Turn the central button to indicate the required number of hours, and confirm your choice by pressing the same button.

NB : With a delayed start, the end of programme time will appear on the display with the "Cooking time" and "STOP" symbols, and only the function Recipe mode of the oven remains.

The oven automatically calculates the start time (end time minus cooking time).

At the end of the cycle the oven switches itself off automatically. For 15 seconds, an audible signal lets you know that the cycle has ended and the "Cooking time" and STOP symbols will flash.

- Turn the function selector knob to Stop. Unless you do this, the symbols will continue flashing.
- This function is typically used with "cooking duration" function.

For example if the dish has to be cooked for 45 minutes and needs to be ready by 12:30;

- select the required function

- set the cooking duration time to 45 minutes

- set the end of cooking time to 12:30.

Cooking will start automatically at 11:45 (12:30 minus 45 mins) and will continue until the pre-set end-of-cooking-time, when the oven will switch itself off automatically.

WARNING.

If the END of cooking is selected without setting the length of cooking time, the oven will start cooking immediately and it will stop at the END of cooking time set.

5.4 COOKING TIPS

It is better not to salt meats until after cooking as salt encourages the meat to spatter fat. This will dirty the oven and make a lot of smoke.

Joints of white meat, pork, veal, lamb and fish can be put into the oven cold. The cooking time is longer than in a preheated oven, but it cooks through to the centre better as the heat has more time to penetrate the joint.

Correct preheating is the basis of successful red meat cookery.

GRILLS

• Before loading the grill:

Remove the meat from the refrigerator a few hours before grilling. Lay it on several layers of kitchen paper. This improves searing, making it tastier and avoids it staying cold at the centre.

Add pepper and spices to the meat before grilling, but add any salt after cooking. This way it will sear better and stay juicy. Baste all the food to be cooked with a little oil. This is best done with a wide flat basting brush. Then sprinkle with more pepper and herbs (thyme, etc.).

• During cooking:

Never pierce the food during cooking even when you turn it. This lets the juice out and it becomes dry.

BAKING

Avoid using shiny tins, they reflect the heat and can spoil your cakes. If your cakes brown too quickly, cover them with greaseproof paper or aluminium foil.

Caution: The correct way to use foil is with the shiny side in towards the cake. If not the heat is reflected by the shiny surface and does not penetrate the food.

Avoid opening the door during the first 20 to 25 minutes of cooking:

Soufflés, brioches, sponge cakes, etc. will tend to fall. You can check if cakes are done by pricking the centre with a knife blade or metal knitting needle. If the blade comes out nice and dry, your cake is ready and you can stop cooking. If the blade comes out moist or with bits of cake attached, continue baking but slightly lower the thermostat so that it is finished off without burning.

6. PYROLYTIC CYCLE

***Oven must have this function*

The oven is equipped with a pyrolyser cleaning system, which destroys food residues at high temperature. The operation is carried out automatically by means of the programmer. The resulting fumes are rendered "clean" by passing over a Pyrolyser which starts as soon as cooking begins. As very high temperatures are required by the Pyrolyser, the oven door is fitted with a safety lock.

The pyrolyser can be stopped at any time. The door cannot be opened until the safety lock is displayed.

NOTE : If a hob has been fitted above the oven, never use the gas burners or the electric hot-plates while the Pyrolyser is working, this will prevent the hob from overheating.

TWO PYROLYTIC CYCLE are pre-set.

. **ECO PYROCLEAN** : Cleans a moderately stained oven. Operates for a period of 65 minutes.

. **SUPER PYROCLEAN** : Cleans a heavily stained oven. Operates for a period of 90 minutes.

Never use commercially available cleaning products on a Pyrolytic oven !

Tip : Carrying out Pyrolytic cleaning immediately after cooking allows you to take advantage of residual heat, thus saving energy.

Before carrying out a Pyrolytic cycle :

- **Remove all accessories from the oven :** They cannot withstand the high temperatures and would be damaged by pyrolytic temperatures.
- Remove any large spillages or stains as it would take too long to destroy them. Also excessively large amounts of grease could ignite when subject to the very high temperatures of the Pyrolytic cycle.
- Close the oven door.
- excess spillage must be removed before cleaning

At the end of the cycle, the indicator flashes again, it will remain also turned on after having extinguished the oven and it will extinguish when the inside temperature of the oven is sufficiently low.

Pyrolysis leaves a white residue on the oven walls. Wait for the oven to cool completely then clean the inside of the oven with a damp sponge to wipe off the residue.

1- Rotate the function selector to the position . On the display, appears the indication "ECO" or "SUP"



2- The preset time is 65min, this can be varied from 65min (Eco mode) to 90min (Sup mode) via the programmer (setting button " + " or " - "). If the oven is very dirty, it is recommended to increase the time to 90min, if the oven is moderately dirty reduce the cleaning cycle time to 65min.

3- It is possible to delay the start time of the pyroclean cycle by changing the END time via the programmer.

4- After few minutes, when the oven reaches a high temperature, the door will lock automatically.

5- The pyroclean cycle can be stopped at any time by turning the function selector back to '0'.

6- Once the pyroclean cycle has finished, the pyrolysis will switch off automatically. On the display appears the indication " END " and "  - - " until the door is locked.

7- Turn the function selector back to "  ", if the temperature is still high, the "  - - " indication appears to advise that the door is locked.

7. CHILD SAFETY

This function is essential, especially when children are around. It prevents children from switching the oven on or altering the preset programmes.

This safety system locks the oven control panel while it is operating.

There are two levels of safety :

LEVEL 1 : Locking selector control knob and the central button.

• To activate : Turn the programming control knob to child safety.

• Action : The control knobs are inactive*.

• To deactivate : Turn the programming control knob to 0.

LEVEL 2 : Locking function selector knobs

• To activate : Turn the function selector knob to child safety and keep the central button pressed in for 3 seconds.

• Action : All the controls are inactive*.

• To deactivate : the same procedure as for activating. Turn the function selector knob to child safety and keep the central button Pressed in for 3 seconds.

***Note :** In all cases, for reasons of safety, even when the controls are locked, the oven can be switched off by turning the selector knob to 0.

INSTALLATION DU FOUR

FR

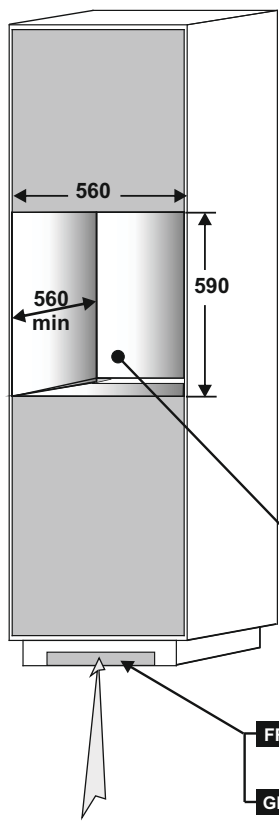

FR Four en colonne (dimensions en mm)

GB Oven in column (dimensions mm)

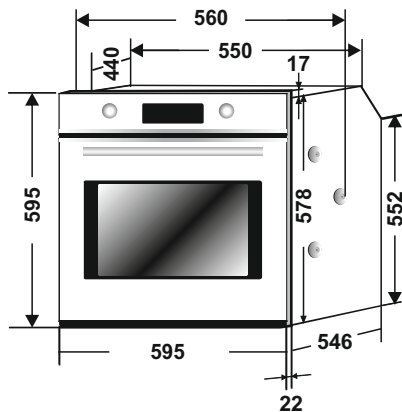

FR Si le meuble est équipé d'un fond à l'arrière : prévoir une ouverture pour le passage du câble d'alimentation.

GB If the furniture is equipped with a bottom at the back part, provide an opening for the power supply cable.

FR Ouverture 500 x 10

GB Opening 500 x 10

FR Ouverture 500 x 45

GB Opening 500 x 45

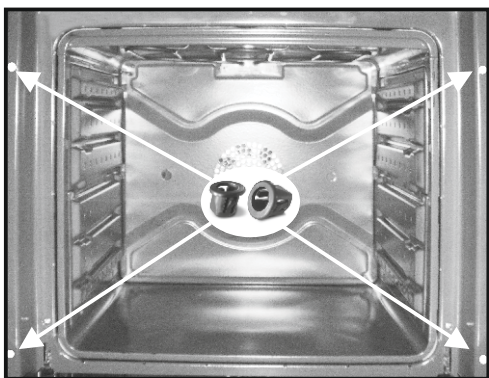
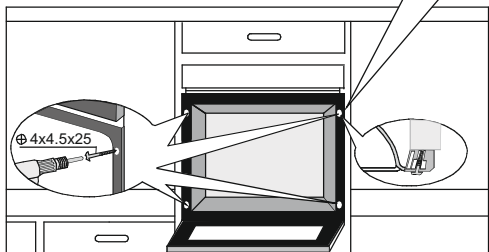

FR

Le constructeur décline toute responsabilité concernant d'éventuelles inexactitudes imputables à des erreurs d'impression ou de transcription contenue dans cette notice. Le constructeur se réserve le droit de modifier les produits en cas de nécessité, même dans l'intérêt de l'utilisation, sans causer de préjudices aux caractéristiques de fonctionnement de sécurité des appareils.

GB

The manufacturer will not be responsible for any inaccuracy resulting from printing or transcript errors contained in this brochure. We reserve the right to carry out modifications to products as required, including the interests of consumption, without prejudice to the characteristics relating to safety or function.

INSTALLATION

GB

ATTENTION !

Applying torque more than needed to fix the screws can close the ventilation channels on both sides. **Please be sure that, these ventilation channels are 2mm open after installation to furniture.**

ATTENTION !

Un serrage excessif des vis de fixation peut entraîner une obstruction de la ventilation sur les deux côtés du produit. **Assurez-vous qu'un espace de 2 mm est toujours présent après installation dans le meuble.**

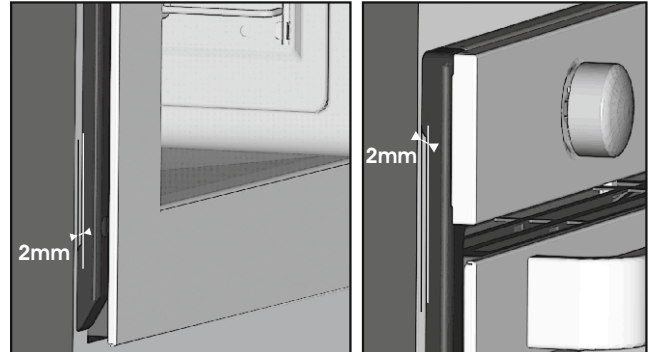
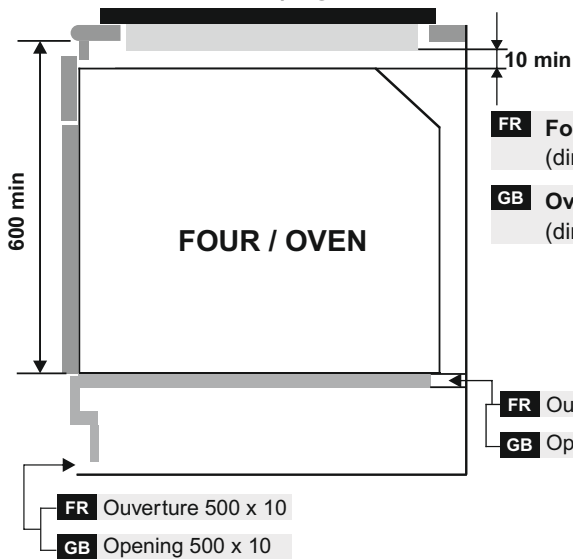

TABLE / TOP



FR Four encastré sous plan de travail (dimensions en mm)

GB Oven fitted under worktop (dimensions mm)

FR Ouverture 560 x 45

GB Opening 560 x 45

FR Ouverture 500 x 10

GB Opening 500 x 10



FR

Fixation dans la niche d'encastrement

Vous trouverez dans un sachet à l'intérieur du four les vis de fixation.

Pour la fixation:

lorsque la porte du four est ouverte, les trous sont accessibles, ils sont situés de chaque côté des montants latéraux.

Utiliser les vis fournies pour fixer le four.

GB

Fixing in the location

Inside the oven there is a bag with four fixing screws.

Fixing:

When the oven door is open, holes are accessible, they are located on each side.

Use the screws provided to fix the oven.