



notice d'utilisation

Lave-linge

EWC 1350

Electrolux. Thinking of you.

Partagez notre imagination sur www.electrolux.com

Sommaire

Consignes de sécurité	2	En cas d'anomalie de fonctionnement	16
Description de l'appareil	4	Caractéristiques techniques	18
Bandeau de commande	5	Valeurs de consommation	18
Avant la première utilisation	7	Installation	19
Utilisation quotidienne	7	En matière de protection de l'environnement	23
Conseils utiles	10		
Programmes de lavage	13		
Entretien et nettoyage	14		



Sous réserve de modifications



Consignes de sécurité

Important Veuillez lire attentivement cette notice et la conserver pour toute consultation future.

- La sécurité de nos appareils est conforme aux règles reconnues de la technique et à la législation sur la sécurité des appareils. Cependant en tant que fabricant, nous vous rappelons les règles de sécurité suivantes.
- Conservez cette notice d'utilisation avec votre appareil. Si l'appareil devait être vendu ou cédé à une autre personne, assurez-vous que la notice d'utilisation l'accompagne. Le nouvel utilisateur pourra alors être informé du fonctionnement de celui-ci et des avertissements s'y rapportant.
- Pour des raisons de sécurité et dans le but de garantir un usage correct de l'appareil, nous vous invitons à lire attentivement cette notice d'utilisation ainsi que les recommandations et les avertissements qu'elle contient avant de procéder à l'installation et à la première utilisation de l'appareil.
- Avant la première utilisation, vérifiez si l'appareil n'a pas été endommagé pendant le transport. Ne procédez pas à l'installation d'un appareil endommagé. Si l'appareil présente un endommagement, adressez-vous à votre magasin vendeur.
- Si votre appareil est livré au cours d'un mois d'hiver, lorsque la température est inférieure à 0°C. Laissez l'appareil dans un local à température ambiante pendant 24 heures avant de le mettre en service.

Sécurité générale

- Il est interdit de modifier ou d'essayer de modifier les caractéristiques techniques de cet appareil.
- Le hublot s'échauffe au cours des programmes de lavage à température élevée. Ne le touchez pas !
- Veillez à empêcher vos animaux familiers de se glisser dans le tambour. Pour éviter cela, vérifiez l'intérieur du tambour avant chaque utilisation de l'appareil.
- Les objets tels que les pièces de monnaie, les épingles de sûreté, les clous, les vis, les cailloux ou tout autre objet dur, tranchant, peuvent provoquer d'importants dégâts et ne doivent pas être placés dans l'appareil.
- N'utilisez que les quantités de lessive et d'assouplissant indiquées par le fabricant. Une quantité excessive pourrait endommager le linge. Conformez-vous aux doses préconisées par les fabricants.
- Groupez les petits articles, tels que les chaussettes, ceintures lavables en machine etc., dans un petit sac de toile ou une taie, afin d'éviter que ces pièces ne glissent entre le tambour et la cuve.
- Ne lavez pas en machine le linge avec des baleines, les tissus non ourlés ou déchirés.
- Débranchez toujours la prise de courant et fermez le robinet de l'eau après chaque utilisation et avant le nettoyage et l'entretien de l'appareil.
- N'essayez en aucun cas de réparer l'appareil vous-même. Les réparations effec-

tuées par du personnel non qualifié peuvent provoquer des blessures ou le mauvais fonctionnement de l'appareil. Contactez le service après-vente de votre magasin vendeur. Exigez des pièces de rechange certifiées Constructeur.

Installation

- Cet appareil est lourd. Faites attention lors de son déplacement.
- Déballez l'appareil et vérifiez qu'il n'est pas endommagé. En cas de doute, ne l'utilisez pas et contactez le magasin vendeur.
- L'appareil doit être débridé avant la première utilisation. L'élimination incomplète des dispositifs de protection pour le transport pourrait occasionner des dommages à l'appareil et aux meubles voisins. Voir le chapitre correspondant dans cette notice d'utilisation.
- Assurez-vous, après avoir installé l'appareil, que celui-ci ne repose pas sur le tuyau d'alimentation ou le tuyau de vidange et que le plan de travail ne coince pas le câble d'alimentation contre le mur.
- Si l'appareil est placé sur une moquette, ajustez les pieds afin de permettre à l'air de circuler librement sous l'appareil.
- Assurez-vous, après avoir installé l'appareil, qu'aucun tuyau ou raccord ne fuit.
- Si l'appareil est installé dans un endroit exposé au gel, veuillez lire attentivement le chapitre "Précautions contre le gel".
- Ne confiez les travaux hydrauliques nécessaires à l'installation de l'appareil qu'à un plombier qualifié.
- Si l'installation électrique de votre habitation nécessite une modification pour le branchement de votre appareil, faites appel à un électricien qualifié.

Utilisation

- Votre appareil est destiné à un usage domestique normal. Ne l'utilisez pas à des fins commerciales ou industrielles ou pour d'autres buts que celui pour lequel il a été conçu.
- Lavez en machine uniquement les articles pouvant supporter ce traitement. Suivez les indications se trouvant sur l'étiquette dont chaque article est muni.

- Ne surchargez pas l'appareil. Consultez le tableau des programmes de lavage.
- Avant le lavage, videz les poches et fermez les boutons et les fermetures à glissière. Evitez de laver les articles effilochés ou déchirés, et traitez avant le lavage les taches de peinture, d'encre, de rouille et d'herbe. Les soutiens-gorge à armature NE doivent PAS être lavés en machine.
- Les articles détachés à l'essence, à l'alcool, au trichloréthylène, etc., ne doivent pas être mis dans un lave-linge. Si de tels détachants sont utilisés avant le lavage en machine, il faudra attendre que le produit se soit évaporé avant d'introduire les articles dans l'appareil.
- Le câble d'alimentation ne doit jamais être tiré au niveau du câble ; mais toujours au niveau de la prise.
- N'utilisez jamais l'appareil si le câble d'alimentation, le bandeau de commande, le plan de travail ou le socle sont endommagés de manière telle que l'intérieur de l'appareil est accessible.

Sécurité enfants

- Cet appareil n'est pas destiné à être utilisé par des enfants ou des personnes dont les capacités physiques, sensorielles ou mentales, ou le manque d'expérience et de connaissance les empêchent d'utiliser l'appareil sans risque lorsqu'ils sont sans surveillance ou en l'absence d'instruction d'une personne responsable qui puisse leur assurer une utilisation de l'appareil sans danger.
- Veillez à ce que les enfants ne touchent pas l'appareil et ne l'utilisent pas comme un jouet
- Les matériaux d'emballage (par ex. les films plastiques, le polystyrène) représentent un danger pour les enfants - risque d'asphyxie ! Conservez-les hors de la portée des enfants.
- Rangez les détergents en lieu sûr, hors de la portée des enfants.
- Assurez-vous que les enfants ou vos animaux domestiques ne pénètrent pas dans le tambour.

Description de l'appareil

i Votre nouvel appareil répond à toutes les exigences de traitement moderne du linge en économisant l'eau, l'énergie et la lessive. Le nouveau système de lavage permet d'utiliser toute la lessive et d'économiser l'eau et donc l'énergie.

Face avant de l'appareil

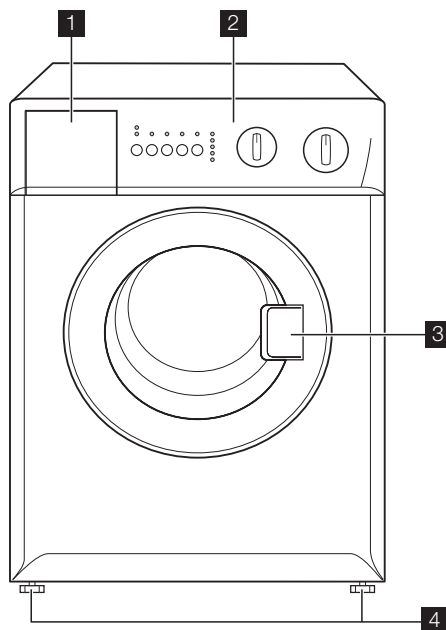

1 Boîte à produits

2 Bandeau de commande

3 Poignée d'ouverture du hublot

4 Pieds réglables (avant)

Face arrière de l'appareil

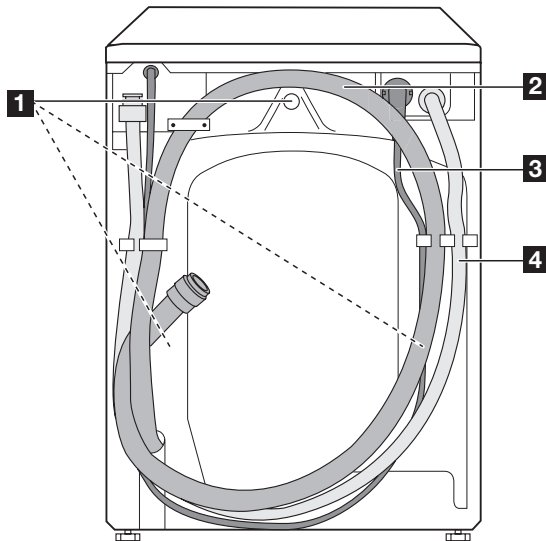

1 Dispositifs de sécurité pour le transport

2 Tuyau de vidange

3 Câble d'alimentation

4 Tuyau d'alimentation

Boîte à produits

 Compartiment destiné à la lessive en poudre ou liquide utilisé au cours du lavage principal. Si vous employez une lessive liquide, versez-la **juste avant** de démarrer le programme.

 Compartiment destiné aux additifs liquides (assouplissant, amidon). L'assouplissant ou les additifs d'amidon doivent être versés dans le bac avant de lancer le programme de lavage.

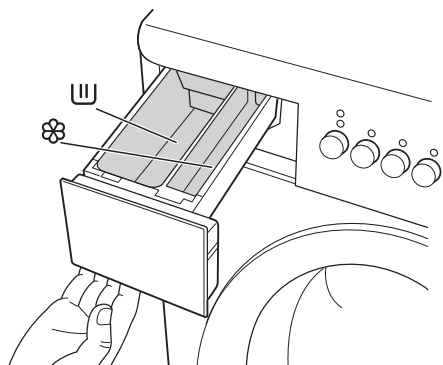

i Le produit de pré-lavage doit être placé directement dans le tambour.

Bandeau de commande

i Dorénavant, le sélecteur de programmes, d'essorage, les différentes touches et les voyants seront signalés tout au long de la notice par les numéros correspondants indiqués dans le tableau ci-dessous.

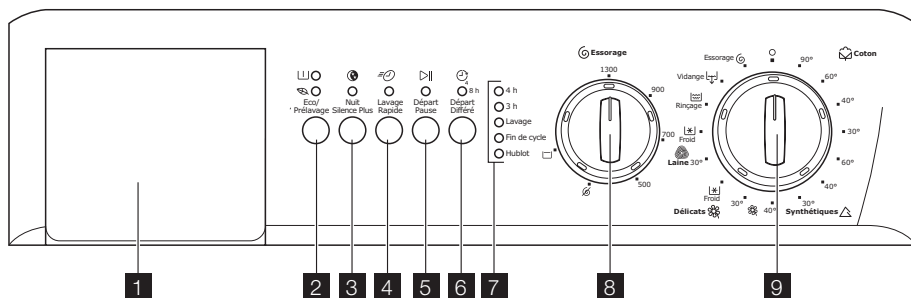

- 1 Boîte à produits**
- 2 Touche OPTION (Eco /Prélavage)**
- 3 Touche NUIT SILENCE PLUS**
- 4 Touche LAVAGE RAPIDE**
- 5 Touche DÉPART/PAUSE**
- 6 Touche DÉPART DIFFÉRÉ**
- 7 Affichage du déroulement du programme**
- 8 Touche de réduction d'ESSORAGE**
- 9 Sélecteur de programme**

Boîte à produits

La boîte à produits comporte 2 compartiments pour le produit de lavage et l'assouplissant.

i Le produit de pré-lavage doit être placé directement dans le tambour.

Prélavage

En choisissant cette option, l'appareil effectue une phase de pré-lavage avant le lavage principal. La durée de lavage sera prolongée. Cette option est recommandée pour le linge particulièrement sale.

ECO

Uniquement pour les articles en coton, peu ou normalement sales à une température de 40 ou 60°C. Le temps de lavage sera prolongé et la température sera réduite. Vous pouvez utiliser cette option pour du linge normalement sale et de ce fait économiser de l'énergie.

Nuit silence plus

En choisissant cette option, l'eau du dernier rinçage n'est pas évacuée et toutes les phases d'essorage sont supprimées pour ne pas

froisser le linge. Ce cycle de lavage est peu bruyant et peut être sélectionné la nuit ou aux heures creuses pour profiter d'un tarif avantageux. Avec certains programmes, les rinçages seront effectués avec plus d'eau. L'eau doit être vidangée avant d'ouvrir le hublot. Pour vidanger l'eau, veuillez lire le paragraphe " Fin du programme ".

Rapide

Si vous sélectionnez cette option, la durée du lavage sera réduit d'environ 10 minutes. Cette option est recommandée pour le linge blanc/ de couleur, synthétique légèrement sale.

Départ/Pause

Cette touche permet de lancer ou d'interrompre le programme sélectionné.

Départ différé

Le départ du programme peut être différé de 3, 4 ou 8 heures à l'aide de cette touche.

Affichage

Lors de la sélection d'un programme de lavage, le voyant correspondant à la phase de programme en cours s'allume. Une fois le programme lancé, l'affichage indique la phase de déroulement du programme en cours ou si le programme est terminé. Lors de la sélection de la fonction Départ Différé, le voyant correspondant s'allume (8h, 4h ou 3h).

- 4 h
- 3 h
- Lavage
- Fin de cycle
- Hublot

Le voyant **Lavage** s'allume lorsque l'appareil est en **phase de lavage**.

Le voyant **Fin de cycle** s'allume à **la fin du cycle de lavage**.

Le voyant **Hublot** indique si le **hublot** peut être ouvert :

- Le voyant est allumé : le hublot ne peut pas être ouvert.
- Le voyant est éteint : le hublot peut être ouvert.

- Le voyant clignote : le hublot pourra être bientôt ouvert.





Réduction de la vitesse d'essorage



En tournant le sélecteur de vitesse d'essorage, vous pouvez modifier la vitesse d'essorage du programme sélectionné ou sélectionner " Arrêt Cuve Pleine " ou " Aucun essorage ".









Sélecteur de programmes

Il vous permet de mettre l'appareil en fonctionnement ou à l'arrêt et/ou de sélectionner un programme.

Symboles

 = Eco,  = Nuit Silence Plus,  = Lavage Rapide,  = Départ/Pause

 = Essorage,  = Arrêt cuve pleine,  = Aucun essorage

 = Coton,  = Synthétiques,  = Délicats,  = Froid,  = Laine,  = Rinçages,  = Vidange,  = MARCHE/ARRET

Avant la première utilisation

Avertissement

Assurez-vous que les raccordements électriques et hydrauliques sont conformes aux instructions d'installation.

Important Sortez le linge du tambour.

Important Nous vous recommandons de lancer un programme de lavage à vide pour

éliminer tous résidus éventuels du processus de fabrication. Versez environ 100 ml de lessive en poudre directement dans le tambour et lancez un cycle Coton 60 °C. Une fois le programme terminé, l'appareil est prêt à être utilisé.

Utilisation quotidienne

Chargement du linge

Ouvrez le hublot en tirant avec précaution vers l'extérieur à l'aide de la poignée. Placez les articles un à un dans le tambour, en les dépliant le plus possible. Refermez le hublot.

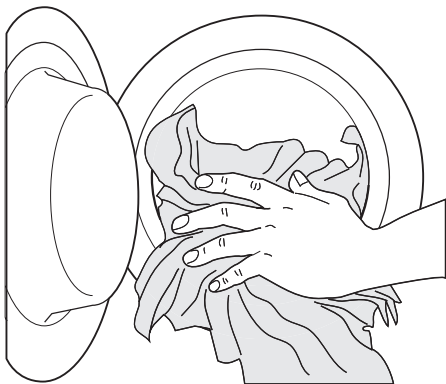

Dosage des produits lessive et de l'adoucissant

Tirez la boîte à produits jusqu'à la butée. Dosez la lessive en poudre, versez-la dans le plus grand compartiment sur la gauche  PIC

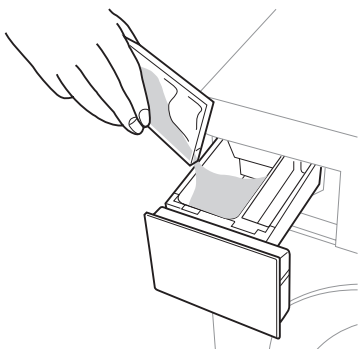

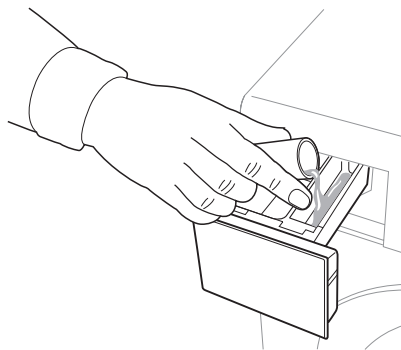

Versez, le cas échéant, l'assouplissant dans le plus petit bac  sans dépasser le niveau "MAX". Fermez doucement la boîte à produits.



Sélectionnez le programme souhaité à l'aide du sélecteur de programmes (9).

Tournez le sélecteur sur le programme souhaité. Le sélecteur de programmes peut être tourné vers la droite ou vers la gauche. Le voyant vert **5** commence à clignoter.

En position  le programme est réinitialisé et l'appareil est à l'arrêt.

À la fin du programme, le sélecteur doit être tourné sur  pour mettre l'appareil à l'arrêt.

Important Si vous tournez le sélecteur de programmes sur un autre programme pendant le fonctionnement de l'appareil, les voyants de déroulement du programme clignotent pour indiquer une erreur de sélection. L'appareil n'effectuera pas le nouveau programme sélectionné.

Sélectionnez la vitesse d'essorage, l'option Arrêt cuve pleine ou Exclusion d'essorage en appuyant sur la touche 8.

Sélectionnez la vitesse d'essorage, l'option Arrêt cuve pleine ou Exclusion d'essorage en tournant le sélecteur de vitesse d'essorage.

- La position 1 300 (ou 1 000) équivaut à 900 tr/min pour les programmes synthétiques et laine et à 700 tr/min pour le programme délicats.
- La position 500 équivaut à 500 tr/min pour les programmes synthétiques et laine et à 450 tr/min pour le programme délicats.

Arrêt cuve pleine

En choisissant cette option, l'eau du dernier rinçage n'est pas évacuée pour éviter que le linge ne se froisse. Le programme une fois terminé, les voyants « Fin » et « Hublot fermé » s'allument pour signaler que l'eau doit être

vidangée (reportez-vous au chapitre Voir : « À la fin du programme »).

Pas d'essorage

En choisissant cette option, les phases d'essorage sont supprimées. Pour le linge très délicat Le lave-linge effectuera quelques rinçages supplémentaires pour les programmes cotons et synthétiques.

Pour connaître la vitesse maximum d'essorage autorisée par chaque programme, reportez-vous au chapitre **Programmes de lavage** .

Sélectionnez l'option souhaitée à l'aide des touches 2, 3 et 4

Selon le programme, différentes fonctions peuvent être combinées. Ces dernières doivent être activées après avoir sélectionné un programme et avant la sélection de la touche **Départ Pause**. Le voyant correspondant s'allume.

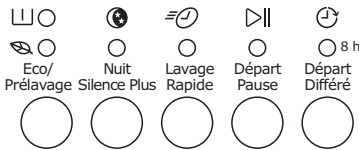

Si une option incorrecte est sélectionnée , les voyants clignotent pendant environ 2 secondes. Pour plus d'informations sur la compatibilité des programmes de lavage et des options, reportez-vous au chapitre "**Programmes de lavage** "

Sélectionnez l'option Départ différé en appuyant sur la touche 6

Avant de lancer le programme, si vous souhaitez en différer le départ, appuyez par pressions successives sur la touche **6** pour sélectionner le délai souhaité. Le voyant correspondant s'allume.

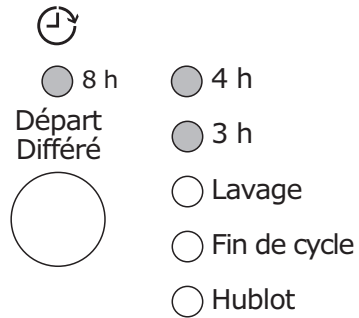

Vous devez activer cette option après avoir sélectionné le programme et avant d'appuyer sur la touche **Départ/Pause**

Vous pouvez modifier ou annuler le départ différé à tout moment, avant d'appuyer sur la touche **Départ/Pause**

Annulation du départ différé après avoir appuyé sur la touche **Départ/Pause**

1. Mettez le lave-linge en PAUSE en appuyant sur la touche **5**
2. Appuyez à plusieurs reprises sur la touche **6** , le voyant correspondant au délai sélectionné s'éteint.
3. Appuyez sur la touche **Départ/Pause** pour démarrer le programme.

Important Le délai sélectionné ne peut être modifié qu'après avoir sélectionné de nouveau le programme de lavage.

Le hublot sera verrouillé jusqu'à ce que le délai du départ différé soit écoulé (voyant de verrouillage du hublot allumé).

Le départ différé **ne peut pas** être sélectionné avec le programme **vidange** ou **ESSORAGE** .

Lancez le programme en appuyant sur la touche 5

Pour lancer le programme sélectionné, appuyez sur cette touche ; le voyant correspondant cesse de clignoter et reste allumé de manière fixe.

Les voyants de déroulement de programme **Lavage** et **Hublot** s'allument pour indiquer

que l'appareil est en fonctionnement et que le hublot est verrouillé.

Modification d'une option ou d'un programme en cours

Il est possible de modifier une option d'un programme en cours avant que l'appareil ne l'exécute.

Avant toute modification, vous devez mettre le lave-linge en pause en appuyant sur la touche **5**.

Le programme peut être modifié tant que vous n'avez pas appuyé sur la touche **5**. Si le programme est en cours, il n'est possible de le modifier qu'en le réinitialisant. Tournez le sélecteur sur "  puis sur le nouveau programme sélectionné. Lancez le nouveau programme en appuyant de nouveau sur la touche **5**.

Interruption d'un programme

Appuyez sur la touche **5** pour interrompre le programme en cours ; le voyant correspondant clignote. Appuyez de nouveau sur la même touche pour redémarrer le programme.

Annulation d'un programme

Pour annuler un programme en cours, tournez le sélecteur de programmes sur . Vous pouvez à présent sélectionner un nouveau programme.

Ouverture du hublot en cours de programme

Mettez dans un premier temps l'appareil en pause, en appuyant sur la touche **5**.

Au bout de quelques minutes, le hublot pourra être ouvert, si les conditions suivantes sont respectées :

- La température de l'eau est inférieure à 55°C.

- Le niveau de l'eau ne dépasse pas la partie inférieure du hublot.
- L'appareil n'est pas en phase d'essorage. S'il n'est pas possible de l'ouvrir mais que cela est absolument nécessaire, mettez le lave-linge à l'arrêt en tournant le sélecteur sur

 Le hublot pourra être ouvert au bout de quelques minutes
(Attention au niveau et à la température de l'eau !).

Après cette procédure, il sera nécessaire de resélectionner le programme et les options, puis d'appuyer sur la **touche 5**

Fin du programme

L'appareil s'arrête automatiquement.

Le voyant **Fin de cycle** s'allume pour indiquer que le programme est terminé. Si le voyant **Hublot** s'éteint, le hublot peut être ouvert et le linge peut être retiré de l'appareil. Si à la fin d'un programme, la cuve est pleine d'eau (quand l'option " Anti-froissage " a été sélectionné), **videz l'eau en procédant comme suit** :

- tournez le sélecteur de programmes sur 
- sélectionnez le programme "Vidange" ou "Essorage"

• appuyez sur la touche **5**
Si le voyant **Hublot** s'éteint, le hublot peut être ouvert et le linge peut être retiré.

A la fin du cycle, tournez le sélecteur sur  " pour mettre à l'arrêt l'appareil.

Sortez le linge et vérifiez que le tambour est vide. Débranchez la prise de courant et fermez le robinet d'arrivée d'eau.

Laissez le hublot ouvert pour éviter la formation de moisissures et de mauvaises odeurs.

Conseils utiles

Le tri du linge

Nous vous conseillons de trier le linge :

- d'un côté, le linge résistant pouvant supporter un lavage et un essorage énergiques,
- de l'autre, le linge délicat qu'il convient de traiter avec précaution,
- pour les charges mixtes, lessives composées d'articles en fibres de différentes natures, choisissez un programme et une

température convenant à la fibre la plus fragile.

Suivez les symboles pour l'entretien des textiles se trouvant sur l'étiquette dont chaque article est muni et les instructions de lavage du fabricant.

Températures

95° ou 90°	Pour le lin et le coton blancs normalement sales (par exemple, torchons, serviettes, nappes, draps, etc.)
60°/50°	Pour les articles bon teint normalement sales (par exemple, les chemises, les chemises de nuit, les pyjamas, etc.), en lin, coton ou fibres synthétiques et pour le coton blanc légèrement sale (par exemple, les sous-vêtements)
40°/30° - Froid	Pour les articles délicats (par exemple, les voilages), les mélanges comprenant des fibres synthétiques et les lainages portant l'étiquette "pure laine, lavable en machine, irrétrécissable"

Avant le chargement du linge

Lavez les articles "blancs" et les couleurs séparément. Les articles blancs peuvent perdre de leur blancheur au cours du lavage. Lorsqu'ils sont lavés pour la première fois, les articles de couleur peuvent perdre de leur couleur et déteindre sur d'autres pièces de linge ; ils doivent donc être lavés séparément la première fois.

Videz les poches intérieures et les poches des pantalons des petits objets métalliques qu'elles pourraient contenir (clous, épingles, trombones, etc.).

Boutonnez les taies d'oreiller, fermez les fermetures à glissière et à pression, les crochets. Nouez les ceintures et les rubans. Traitez les taches tenaces avant le lavage. Frottez les endroits particulièrement sales à l'aide d'un détergent ou d'une pâte spécifique.

Apportez un soin tout particulier aux rideaux. Enlevez les crochets ou placez-les dans une housse ou un filet.

Charge maximale

La quantité de linge introduite dans le tambour ne doit pas dépasser la capacité indiquée dans les tableaux de programmes de lavage.

Règles générales :

- **Coton, lin** : tambour plein mais sans surcharger ;

- **Synthétiques** : tambour à moitié de son volume ;
- **Articles délicats et lainages** : tambour au tiers de son volume.

Utilisez si possible l'appareil à pleine capacité plutôt qu'avec des charges partielles afin de réaliser des économies d'eau et d'énergie. Pour le linge très sale ou en tissu éponge, réduisez la charge.

Poids du linge

Nous vous donnons les poids moyens suivants à titre indicatif :

Nous vous donnons les poids moyens suivants à titre indicatif :	
peignoir	1200 g
housse de couette	700 g
tabliers de travail pour homme	600 g
drap, pyjamas homme	500 g
nappe	250 g
taie, serviette, chemise de nuit, chemise	200 g
torchon, slips, serviette de table, chemisier	100 g

Traitement des taches

Les taches résistantes ne s'éliminent pas toujours avec de l'eau et de la lessive. Il est donc conseillé de les traiter avant le lavage.

Sang : traitez les taches fraîches avec de l'eau froide. Pour les taches sèches, laissez tremper toute la nuit dans de l'eau mélangée à un produit spécial. Savonnez, frottez et rincez.

Peinture à l'huile : tamponnez à l'aide d'un solvant après avoir étalé le vêtement sur un chiffon propre ; répétez plusieurs fois.

Taches de gras séchées : étalez le vêtement sur un chiffon propre et tamponnez avec de l'essence de térébenthine.

Rouille : utilisez un produit anti-rouille en suivant attentivement les conseils du fabricant. Pour les vieilles taches, assurez-vous que la nature du textile supporte le produit.

Taches de moisi : traitez avec un agent de blanchiment (blancs et couleur bon teint seulement).

Herbe : savonnez légèrement, traitez avec un agent de blanchiment (blancs et couleur bon teint seulement).

Crayon à bille et colle : imprégnez d'acétone ¹⁾ étalez le vêtement sur un chiffon propre et tamponnez.

Rouge à lèvres : tamponnez à l'acétone comme ci-dessus et traitez les taches avec de l'alcool dénaturé. Traitez les marques résiduelles avec un agent de blanchiment.

Vin rouge : faites tremper dans de l'eau et un produit nettoyant. Rincez et traitez avec de l'acide acétique ou citrique, puis rincez. Traitez les marques résiduelles avec un agent de blanchiment.

Encre : en fonction du type d'encre, imbibe le tissu d'acétone ¹⁾ puis d'acide acétique ; traitez les marques résiduelles sur les tissus blancs avec un agent de blanchiment et rincez.

Cambouis - goudron : étalez un peu de beurre frais sur la tache, laissez reposer puis tamponnez avec de l'essence de térébenthine.

Choix de la lessive

Les fabricants de lessive indiquent la quantité de lessive à utiliser selon la charge de linge sur les emballages. Conformez-vous aux doses et aux instructions préconisées sur les emballages.

Nous vous déconseillons d'utiliser en même temps plusieurs types de lessive, vous risqueriez d'endommager le linge.

Dosage des produits lessiviels et additifs

Le type et la quantité de lessive à utiliser est en fonction de la charge de linge à laver, du type de tissu, du niveau de salissure et de la dureté de l'eau. Suivez les instructions du fabricant concernant les quantités à utiliser.

Utilisez moins de lessive si :

- vous lavez peu de linge,
- le linge n'est pas très sale,
- vous constatez qu'il y a trop de mousse pendant le lavage,

Important

N'utilisez que des produits lessiviels faiblement moussants, vendus dans le commerce, spécialement conçus pour l'utilisation dans les machines à laver. Employez des produits spécifiques pour le lavage de la laine.

Produits lessiviels et additifs

Les lessives en poudre s'utilisent sans restriction. Les lessives liquides ne doivent pas être utilisées lors de la sélection d'un prélavage. Pour tout cycle sans prélavage, elles peuvent être versées soit dans une boule doseuse placée directement dans le tambour, soit dans le compartiment lavage, dans les deux cas, il est impératif de démarrer aussitôt le cycle de lavage. Si vous séchez ensuite votre linge dans un sèche linge, n'oubliez pas de retirer la boule doseuse.

Les lessives liquides sont très indiquées pour des températures peu élevées, à savoir 30°C et 40°C, alors qu'il est conseillé d'utiliser une lessive en poudre pour les températures supérieures, de 60°C à 90°C.

Les lessives en tablettes ou en doses se mettent impérativement dans le compartiment "lavage" de la boîte à produits de votre lave-linge. Par contre, l'assouplissant ou les additifs d'amidon doivent être versés dans le bac  avant le départ du programme de lavage.

Pour le traitement des taches avant le cycle de lavage, conformez-vous aux doses et aux instructions préconisées par le fabricant du produit. Si vous utilisez du produit de lavage pour traiter les taches, vous devez démarrer immédiatement le cycle de lavage.

Assouplissant

Versez un produit assouplissant sous forme liquide dans le compartiment de la boîte à produits destiné à cet effet. Respectez le dosage indiqué sur le flacon, en fonction de la caractéristique de l'assouplissant utilisé, normal ou concentré. Ne dépassez pas les doses maximales.

Degrés de dureté de l'eau

L'eau a plusieurs degrés de dureté. Vous obtiendrez le degré de dureté de votre eau en contactant la compagnie de distribution d'eau de votre région ou tout autre service compétent.

 Si l'eau est moyennement ou très dure, un adoucisseur d'eau doit alors être ajouté (à partir du degré de dureté II). Conformez-vous aux instructions du fabricant. La quantité de lessive peut alors toujours être ajustée jusqu'au degré de dureté I (= peu dure ou douce).

1) ne pas utiliser d'acétone sur de la soie artificielle,

Niveau	Caractéristique	Degrés de dureté de l'eau	
		°dH allemand	°T.H. français
1	douce	0-7	0-15
2	moyenne	8-14	16-25

Niveau	Caractéristique	Degrés de dureté de l'eau	
		°dH allemand	°T.H. français
3	dure	15-21	26-37
4	très dure	> 21	> 37

Programmes de lavage

Programme/Température	Type de linge	Options	Description du programme
COTON 90°	Coton blanc (articles en coton très sales)	RÉDUCTION D'ESSORAGE/EXCLUSION D'ESSORAGE/ARRÊT CUVE PLEINE - PRÉ-LAVAGE - NUIT SILENCE PLUS - LAVAGE RAPIDE ¹⁾	Lavage Rinçages Essorage long max. 1 300 tr/min Charge max. 3 kg
COTON 60° - 30°	Coton couleur (articles en coton normalement sales)	RÉDUCTION D'ESSORAGE/EXCLUSION D'ESSORAGE/ARRÊT CUVE PLEINE - PRÉ-LAVAGE - ÉCONOMIQUE ²⁾ - NUIT SILENCE PLUS - LAVAGE RAPIDE ¹⁾	Lavage Rinçages Essorage long max. 1 300 tr/min Charge max. 3 kg
SYNTHÉTIQUES 60°-30°	Synthétiques ou tissus mélangés , articles normalement sales ou très sales : sous-vêtements, vêtements de couleur, chemises irrétrécissables, chemisiers.	RÉDUCTION D'ESSORAGE/EXCLUSION D'ESSORAGE/ARRÊT CUVE PLEINE - PRÉ-LAVAGE - NUIT SILENCE PLUS - LAVAGE RAPIDE	Lavage Rinçages Essorage court max. 900 tr/min Charge max. 1,5 kg
DÉLICATS 40° - FROID	Tissus délicats : acrylique, viscose, polyester.	RÉDUCTION D'ESSORAGE/EXCLUSION D'ESSORAGE/ARRÊT CUVE PLEINE - PRÉ-LAVAGE - NUIT SILENCE PLUS - LAVAGE RAPIDE	Lavage Rinçages Essorage court max. 700 tr/min Charge max. 1,5 kg
LAINE 30°- FROID	Programme de lavage pour la laine lavable en machine ainsi que pour les lainages et les tissus délicats lavables à la main.	RÉDUCTION D'ESSORAGE/EXCLUSION D'ESSORAGE/ARRÊT CUVE PLEINE - NUIT SILENCE PLUS	Lavage Rinçages Essorage court max. 900 tr/min Charge max. 1 kg

Programme/Température	Type de linge	Options	Description du programme
RINÇAGES	Avec ce programme, il est possible de rincer et d'essorer des vêtements en coton qui ont été lavés à la main. Le lave-linge effectue 3 rinçages, suivis d'un dernier essorage long. La vitesse d'essorage peut être réduite en appuyant sur la touche correspondante.	RÉDUCTION D'ESSORAGE/EXCLUSION D'ESSORAGE/ARRÊT CUVE PLEINE - NUIT SILENCE PLUS	Rinçages Essorage long max. 1 300 tr/min Charge max. 3 kg
VIDANGE	Pour évacuer l'eau du dernier rinçage des programmes effectués avec l'option sélectionnée Arrêt cuve pleine, Nuit Silence Plus ou sans essorage.		Vidange Charge max. 3 kg
ESSORAGE	Essorage séparé pour les vêtements lavés à la main et après les programmes utilisés avec l'option Arrêt cuve pleine ou Nuit Silence Plus. Vous pouvez choisir la vitesse d'essorage à l'aide de la touche correspondante en fonction des textiles à essorer.	RÉDUCTION D'ESSORAGE	Vidange et essorage long Essorage long max. 1 300 tr/min Charge max. 3 kg
 / ARRÊT	Pour réinitialiser le programme ou mettre à l'arrêt l'appareil.		

1) Si vous sélectionnez cette option, nous vous conseillons de réduire la charge maximale. Charge recommandée pour le coton : 2 kg.

2) Non disponible à une température de 30 °.

Entretien et nettoyage

Important Vous devez débrancher l'appareil du réseau électrique avant toute opération de nettoyage ou d'entretien.

Détartrage de l'appareil

L'eau du robinet contient du calcaire. Toutefois, il n'est généralement pas nécessaire de détartrer l'appareil si le produit lessiviel est bien dosé. Si le détartrage s'impose, utilisez un produit spécifique qui ne soit pas corrosif, spécialement conçu pour les lavantes-séchantes, que vous pourrez vous procurer dans le commerce. Respectez le dosage indiqué sur l'emballage.

Entretien régulier

Les lavages à basse température peuvent provoquer l'accumulation de résidus à l'intérieur du tambour.

Nous vous conseillons d'effectuer un lavage d'entretien régulier.

Pour lancer un lavage d'entretien :

- Le tambour doit être vide.
- Sélectionnez le programme de lavage pour coton le plus chaud.
- Utilisez une mesure de lessive normale, un type de poudre ayant des propriétés biologiques.

Carrosserie

Nettoyez-la à l'eau savonneuse. Rincez et séchez soigneusement.

Nettoyage de la boîte à produits

La boîte à produits doit être nettoyée régulièrement.

1. Si besoin, sortez la boîte pour la nettoyer. Vous devez la tirer fermement vers vous pour qu'elle se dégage de son logement.

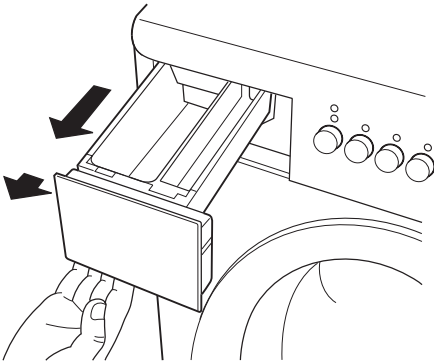

2. Pour nettoyer le siphon (situé sur la paroi intérieure du tiroir), ôtez-le. Pour cela, poussez-le vers l'intérieur et tirez-le vers le haut en même temps. Lavez-le sous l'eau courante pour supprimer les restes de poudre. Pour le remettre en place, poussez-le vers le bas jusqu'à ce que vous entendiez un "clic" net.

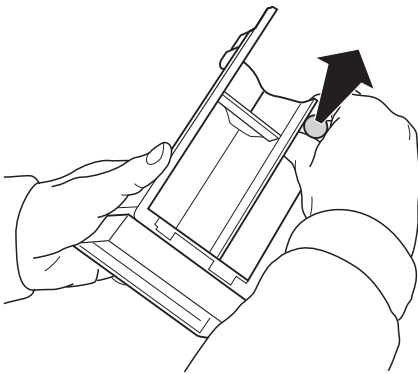

Nettoyage du logement de la boîte à produits

Après avoir sorti la boîte à produits, utilisez une petite brosse pour enlever les résidus de

lessive qui se sont incrustés dans la partie inférieure et supérieure du logement.

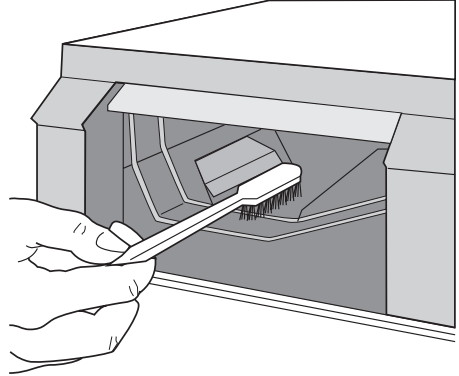

Remettez le tiroir en place et lancez le programme de rinçage sans introduire de vêtements dans le tambour.

Nettoyage du filtre du tuyau d'alimentation

Si l'eau est très dure ou contient des traces de dépôts de calcaire, le filtre peut se colmater. Il est donc recommandé de le nettoyer de temps en temps.

Fermez le robinet d'arrivée d'eau. Dévissez l'embout du tuyau d'arrivée. Nettoyez le filtre avec une petite brosse dure. Revissez le flexible d'arrivée.

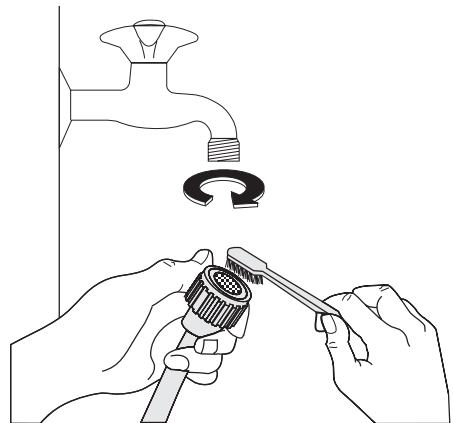

Précautions contre le gel

Si votre appareil est exposé à des températures inférieures à 0 °C, prenez les précautions suivantes.

- Fermez le robinet d'arrivée d'eau.
- Dévissez le flexible d'arrivée d'eau du robinet d'alimentation.
- Sélectionnez un programme de lavage, faites-le démarrer et laissez-le se dérouler pendant un bref instant.
- Interrompez le programme de lavage en tournant le sélecteur sur la position .
- Placez l'extrémité des tuyaux de vidange et d'arrivée d'eau vers le bas dans le dispositif d'évacuation des eaux dans le sol. Assurez-vous que l'extrémité du tuyau ne

descende pas sous le niveau d'eau dans le dispositif d'évacuation des eaux.

- Sélectionnez le programme « Vidange » et laissez fonctionner jusqu'à la fin du programme.
- Tournez le sélecteur de programmes sur . Pour faire fonctionner de nouveau votre appareil, assurez-vous qu'il est installé dans un local où la température est supérieure à 0 °C.

L'appareil n'est prévu que pour être utilisé et stocké en intérieur à température ambiante normale. Le fabricant ne pourra être tenu responsable en cas de dommages dus au gel.

En cas d'anomalie de fonctionnement

Nous vous recommandons vivement de faire les vérifications suivantes sur votre appareil avant d'appeler votre service après-vente. Il se peut que le problème soit simple et que vous puissiez y remédier vous-même.

En cours de fonctionnement, il est possible que le voyant rouge **Fin** clignote pour indiquer une anomalie :

- 1 **clignote** : problème d'arrivée d'eau.
- 2 **clignote** : problème d'évacuation d'eau.
- 4 **clignote** : hublot ouvert.

Le problème une fois résolu, appuyez sur la touche DEMARRAGE pour redémarrer le programme. Si le problème persiste malgré toutes les vérifications, contactez votre service après-vente.

Problème	Cause possible/Solution
L'appareil ne démarre pas :	<p>le hublot n'est pas fermé.</p> <ul style="list-style-type: none"> • Fermez correctement le hublot. <p>L'appareil n'est pas correctement branché.</p> <ul style="list-style-type: none"> • Insérez la fiche dans la prise d'alimentation. <p>La prise n'est pas alimentée.</p> <ul style="list-style-type: none"> • Vérifiez votre installation électrique domestique. <p>Le fusible de l'installation électrique est endommagé.</p> <ul style="list-style-type: none"> • Remplacez le fusible. <p>Le sélecteur n'a pas été correctement positionné et la touche Départ n'est pas enclenchée.</p> <ul style="list-style-type: none"> • Tournez le sélecteur et appuyez de nouveau sur la touche Départ. <p>Le départ différé a été sélectionné.</p> <ul style="list-style-type: none"> • Si le linge doit être lavé immédiatement, annulez le départ différé.
L'appareil ne se remplit pas :	<p>le robinet d'arrivée d'eau est fermé.</p> <ul style="list-style-type: none"> • Ouvrez le robinet d'arrivée d'eau. <p>Le tuyau d'arrivée d'eau est écrasé ou plié.</p> <ul style="list-style-type: none"> • Vérifiez le raccordement du tuyau d'arrivée d'eau. <p>Le filtre du tuyau d'arrivée d'eau est obstrué.</p> <ul style="list-style-type: none"> • Nettoyez le filtre du tuyau d'arrivée d'eau. <p>Le hublot n'est pas correctement fermé.</p> <ul style="list-style-type: none"> • Fermez correctement le hublot.
L'appareil se remplit d'eau mais vidange immédiate-ment :	<p>l'extrémité du tuyau de vidange est placée trop bas.</p> <ul style="list-style-type: none"> • Reportez-vous au paragraphe correspondant, « Installation ».

Problème	Cause possible/Solution
L'appareil ne vidange pas et/ou n'essore pas :	<p>le tuyau de vidange est écrasé ou plié.</p> <ul style="list-style-type: none"> • Vérifiez le raccordement du tuyau de vidange. <p>Vous avez sélectionné une option ou un programme qui prévoit de garder l'eau dans la cuve à la fin du programme ou qui élimine les phases d'essorage.</p> <ul style="list-style-type: none"> • Sélectionnez le programme de vidange ou d'essorage. <p>Le linge n'est pas correctement réparti dans le tambour.</p> <ul style="list-style-type: none"> • Répartissez le linge dans le tambour.
Il y a de l'eau au pied de l'appareil :	<p>vous avez utilisé trop de lessive ou une lessive qui n'est pas adaptée au lavage en machine (trop de mousse).</p> <ul style="list-style-type: none"> • Réduisez la quantité de produit de lavage ou utilisez un autre produit de lavage. <p>Vérifiez l'absence de fuite aux raccordements du tuyau d'arrivée d'eau. Il n'est pas toujours facile de voir si de l'eau s'écoule le long d'un tuyau ; vérifiez s'il est mouillé.</p> <ul style="list-style-type: none"> • Vérifiez le raccordement du tuyau d'arrivée d'eau. <p>Le tuyau de vidange ou d'alimentation est endommagé.</p> <ul style="list-style-type: none"> • Remplacez-le par un neuf.
Les résultats de lavage ne sont pas satisfaisants :	<p>vous avez utilisé trop peu de lessive ou une lessive qui ne convient pas au lavage en machine.</p> <ul style="list-style-type: none"> • Augmentez la quantité de lessive ou utilisez une autre lessive mieux adaptée. <p>Les taches tenaces n'ont pas été préalablement traitées.</p> <ul style="list-style-type: none"> • Utilisez des produits du commerce pour traiter les taches tenaces. <p>Vous avez sélectionné un programme ou une température de lavage inadapté.</p> <ul style="list-style-type: none"> • Assurez-vous d'avoir sélectionné la bonne température ou le bon programme. <p>Charge de linge excessive</p> <ul style="list-style-type: none"> • Réduisez la charge.
Le hublot ne s'ouvre pas :	<p>le programme n'est pas terminé.</p> <ul style="list-style-type: none"> • Attendez la fin du cycle de lavage. <p>Le dispositif de verrouillage du hublot n'est pas désactivé.</p> <ul style="list-style-type: none"> • Attendez que le voyant du hublot s'éteigne. <p>Il y a de l'eau dans le tambour.</p> <ul style="list-style-type: none"> • Sélectionnez le programme de vidange ou d'essorage pour évacuer l'eau.
L'appareil vibre ou est bruyant :	<p>vous n'avez pas retiré l'emballage ou les dispositifs de protection utilisés pour le transport.</p> <ul style="list-style-type: none"> • Vérifiez la bonne installation de l'appareil. <p>Vous n'avez pas réglé les pieds.</p> <ul style="list-style-type: none"> • Vérifiez que l'appareil est à niveau. <p>Le linge n'est pas correctement réparti dans le tambour.</p> <ul style="list-style-type: none"> • Répartissez le linge dans le tambour. <p>Il y a trop peu de linge dans le tambour.</p> <ul style="list-style-type: none"> • Chargez plus de linge.

Problème	Cause possible/Solution
L'essorage démarre tardivement ou l'appareil n'essore pas :	<p>le dispositif de sécurité anti-balourd électronique s'est activé parce que le linge n'est pas bien réparti dans le tambour. Pour répartir le linge, le tambour effectue des rotations en sens inverse et ce jusqu'à ce qu'il n'y ait plus de balourd. Ensuite, l'appareil procède normalement à l'essorage. Cependant, si au bout de 10 minutes, la charge n'est toujours pas correctement répartie, l'essorage final n'a pas lieu. Dans ce cas, répartissez la charge manuellement, puis sélectionnez le programme d'essorage.</p> <ul style="list-style-type: none"> • Répartissez le linge dans le tambour. <p>La charge est trop petite.</p> <ul style="list-style-type: none"> • Ajoutez des articles, répartissez la charge manuellement, puis sélectionnez le programme d'essorage.
On ne voit pas d'eau dans le tambour :	<p>les machines fabriquées selon des technologies modernes fonctionnent de façon beaucoup plus économique, en utilisant moins d'eau que les anciens modèles, sans que cela n'affecte les performances.</p>

S'il n'est pas possible de remédier à l'anomalie ou de la localiser, contactez votre service après-vente. En appelant un service après-vente, indiquez-lui le modèle, le numéro de série et de produit et la date d'achat de l'appareil : le centre aura besoin de ces informations.

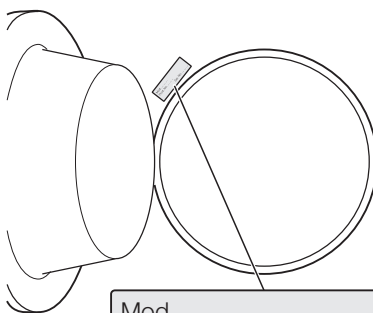

Mod.
 Prod. No.
 Ser. No.

Caractéristiques techniques

Dimensions	Largeur Hauteur Profondeur	67 cm 49,5 cm 51,5 cm
Branchement électrique Tension - Puissance totale - Fusible	Les informations concernant le branchement électrique figurent sur la plaque signalétique apposée sur le bord intérieur du hublot de l'appareil.	
Pression de l'eau d'alimentation	Minimale Maximale	0,05 MPa 0,8 MPa
Charge maximale	Coton	3 kg
Vitesse d'essorage	Maximale	1 300 tr/min

Valeurs de consommation

Programme	Consommation d'énergie (kWh)	Consommation d'eau (litres)	Durée du programme (minutes)
Coton blanc 90 °	1.43	44	~ 126

Programme	Consommation d'énergie (kWh)	Consommation d'eau (litres)	Durée du programme (minutes)
Coton 60 °	0.78	44	~ 107
Coton + Option ECO 60 ° 1)	0.57	39	~ 130
Synthétiques 60 °	0.57	42	~ 82
Synthétiques 40 °	0.26	42	~ 67
Déliçats 40 °	0.38	45	~ 61
Laine 30 °	0.20	45	~ 45
Rinçages	0.03	27	~ 26
Vidange	-	-	~ 1
Essorage	-	-	~ 5

1) « Coton + option Eco » à 60 °C avec une charge de 3 kg est le programme de référence pour les données figurant sur l'étiquette d'énergie, d'après la norme CEE 92/75.

i Les données de consommation qui figurent dans le tableau, sont données à titre indicatif et peuvent varier en fonction de la quantité et du type de linge, de la température d'arrivée de l'eau ainsi que de la température ambiante. Elles se réfèrent à la température la plus élevée pour chaque programme.

Installation

Déplacement de l'appareil

Cet appareil est lourd. Faites attention lors de son déplacement. Déplacer l'appareil d'une façon incorrecte peut provoquer des blessures et accroître le risque d'endommager l'appareil. Ouvrez la porte et empoignez l'appareil par la partie supérieure de l'ouverture du hublot. Vous pouvez également soulever l'appareil en partie supérieure arrière.

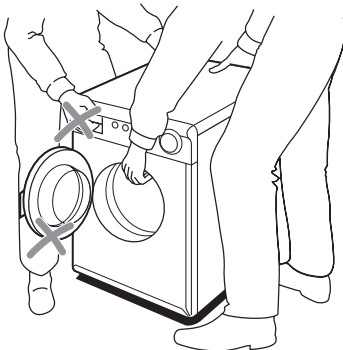

bandeau de commande, le hublot ou la boîte à produits.

Déballage

Cet appareil est livré avec des dispositifs de protection (emballages / fixations, ...) qui protègent le tambour et le moteur lors du transport. Ces dispositifs de protection doivent être retirés avant la première utilisation de l'appareil.

Conservez ces dispositifs de protection afin qu'ils puissent être remontés pour tout autre transport de l'appareil.

1. Placez sur le sol, derrière l'appareil, une des cales en polystyrène puis inclinez l'arrière de l'appareil sur la cale. Veillez à ne pas écraser les tuyaux. Retirez le socle en polystyrène et le support ayant servi au transport de l'appareil.

! **Avertissement** Ne soulevez jamais l'appareil en prenant comme prise le

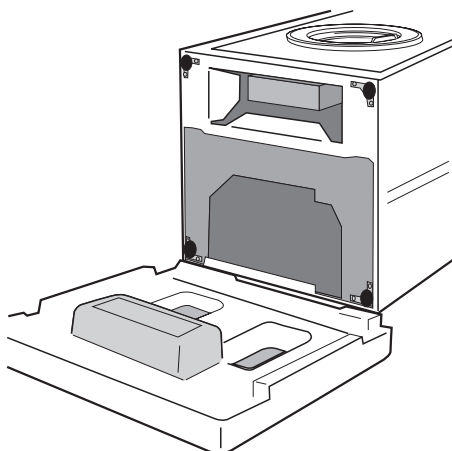
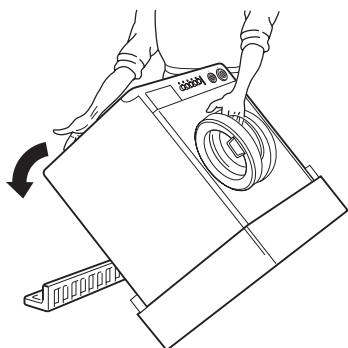

2. Remettez le lave linge d'aplomb. Retirez à l'arrière de l'appareil le câble d'alimentation électrique, les tuyaux d'arrivée d'eau et de vidange de leurs supports.

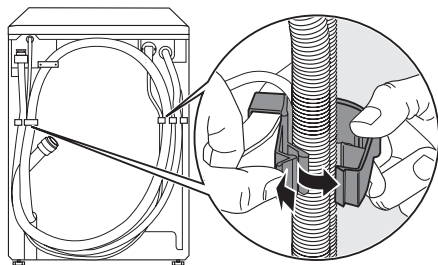

3. Avec une clé adaptée, dévissez les trois vis à l'arrière de l'appareil et retirez les 3 goujons en plastique.

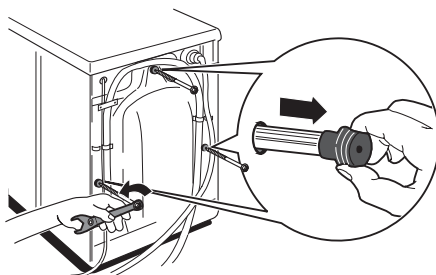

4. Bouchez les trous à l'aide des caches plastique fournis avec l'appareil (dans le sachet en plastique contenant la notice d'utilisation, placé dans le tambour).

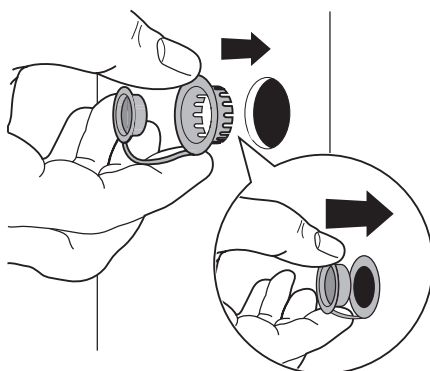

Emplacement

Placez l'appareil sur un sol plat et dur. Veillez à ce que la circulation d'air autour de l'appareil ne soit pas entravée par des tapis, moquettes, etc. Veillez à ce que l'appareil ne touche pas le mur ou les autres meubles de cuisine. Agissez sur les pieds pour mettre l'appareil de niveau. Le cas échéant, vérifiez le niveau avec un niveau à bulle. Utilisez une clé pour ajuster le cas échéant. Une mise à niveau correcte évite les vibrations, le bruit ou des déplacements de l'appareil au cours de son fonctionnement.

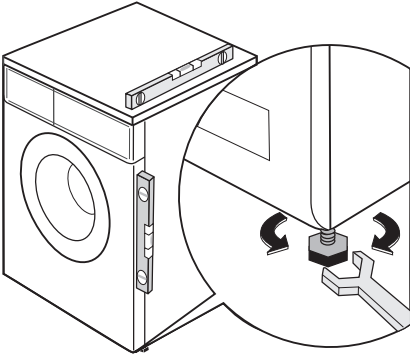

- ⚠ **Attention** Ne placez jamais de cales en carton, en bois ou autre sous l'appareil pour compenser l'irrégularité du sol.

Arrivée d'eau

- ⚠ **Avertissement** Cet appareil est conçu pour être raccordé à l'eau froide.

1. Raccordez le tuyau d'arrivée d'eau à un robinet fileté (3/4 po) Utilisez toujours le tuyau livré avec l'appareil. Vissez correctement pour éviter toute fuite.

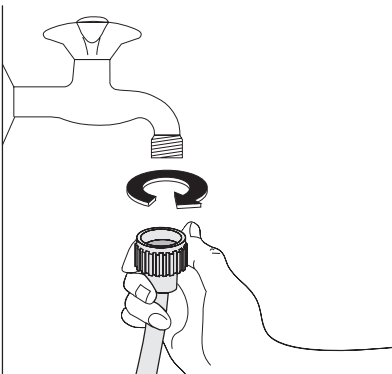

Si besoin, utilisez un réducteur adapté (1/2").

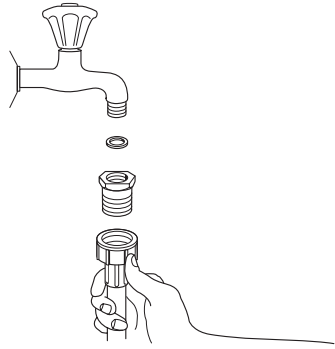

Important N'utilisez jamais le tuyau de votre ancien lave-linge pour effectuer le raccordement à l'eau.

2. L'autre extrémité du tuyau d'arrivée raccordée au lave-linge peut être orientée librement. Pour ajuster l'orientation du raccord du tuyau d'alimentation, dévissez la bague de serrage placée à l'arrière de l'appareil. Après avoir positionné le tuyau d'alimentation, veillez à revisser correctement la bague de serrage pour éviter toute fuite.

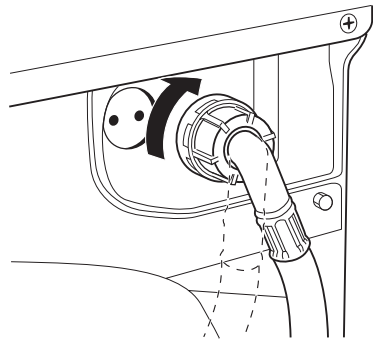

Le tuyau d'alimentation ne doit pas être rallongé. S'il est trop court et que vous ne souhaitez pas déplacer le robinet, vous devrez acheter un nouveau tuyau conçu pour ce type d'utilisation.

Important Si le branchement se fait sur des tuyauteries neuves ou qui n'ont pas servi depuis longtemps, il est préférable de faire couler une certaine quantité d'eau avant de mettre en place le tuyau de remplissage. De cette façon, on évitera que débris ne s'accumulent à l'intérieur des tuyauteries.

Vidange de l'eau

L'extrémité du tuyau de vidange peut être positionnée de trois façons :

Sur le bord d'un lavabo à l'aide d'un guide en plastique livré avec l'appareil.

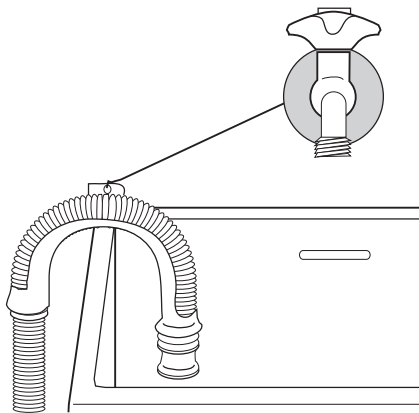

Dans ce cas, assurez-vous que l'extrémité du tuyau ne peut pas être décrochée lorsque l'appareil est en cours de vidange. A cet effet, vous pouvez fixer le tuyau au robinet à l'aide d'une ficelle ou le fixer au mur.

Dans une conduite d'évacuation du lavabo

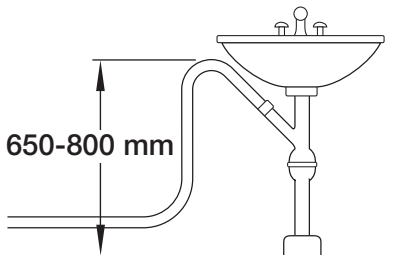

Vous pouvez connecter le tuyau d'évacuation directement à une conduite existante (sous le lavabo ou l'évier, par exemple) en amont du siphon. Disposez le tuyau de façon à ce que la crosse doit à 65 cm au moins du sol.

Directement dans une conduite d'évacuation murale dont son extrémité doit se trouver à une hauteur du sol comprise entre 65 et 80 cm.

Il est indispensable de ménager un passage d'air autour et au-dessous de l'extrémité du tuyau de vidange. Cette condition implique que le diamètre intérieur de la conduite fixe soit plus grand que le diamètre extérieur du tuyau de vidange.

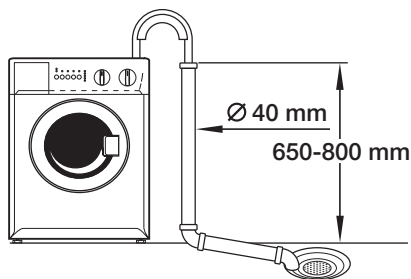

Le tuyau de vidange ne doit pas être enfoncé dans la conduite fixe de plus de 50 mm et il doit être fixé dans cette position. Le tuyau de vidange ne devra former aucun coude.

Le tuyau de vidange peut être rallongé jusqu'à 3,5m. Utilisez un tuyau de rallonge avec un diamètre intérieur au moins égal à celui de l'appareil. Utilisez un raccord approprié.

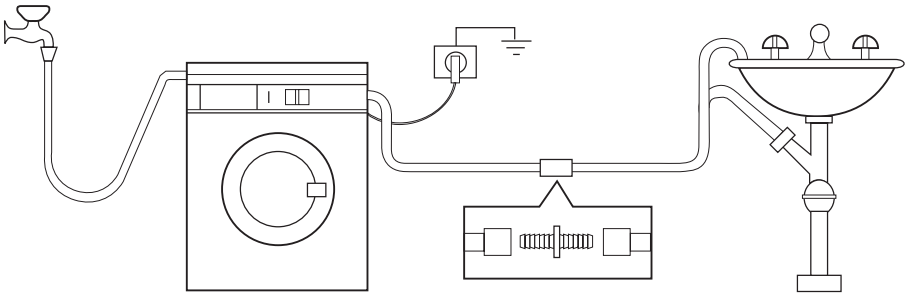

Les informations concernant le branchement électrique figurent sur la plaque signalétique apposée sur le bord intérieur du hublot de l'appareil.

Vérifiez que le compteur de l'abonné et les fusibles peuvent supporter l'intensité absorbée par la machine compte tenu des autres appareils électriques branchés.

⚠ Branchez l'appareil sur une prise reliée à la terre.

⚠ Le fabricant décline toute responsabilité en cas de dommage

ou blessure, suite au non-respect des consignes de sécurité mentionnées dans ce chapitre.

⚠ L'appareil une fois installé, assurez-vous que le câble d'alimentation est facilement accessible.

⚠ Le remplacement du câble d'alimentation de l'appareil doit être effectué par le service après-vente de votre magasin vendeur.

En matière de protection de l'environnement

Le symbole  sur le produit ou son emballage indique que ce produit ne peut être traité comme déchet ménager. Il doit être remis au point de collecte dédié à cet effet (collecte et recyclage du matériel électrique et électronique).

En procédant à la mise au rebut de l'appareil dans les règles de l'art, nous préservons l'environnement et notre sécurité, s'assurant ainsi que les déchets seront traités dans des conditions optimum.

Pour obtenir plus de détails sur le recyclage de ce produit, veuillez prendre contact avec les services de votre commune ou le magasin où vous avez effectué l'achat.

Matériaux d'emballage

Tous les matériaux marqués du symbole  sont recyclables.

>PE<=polyéthylène

>PS<=polystyrène

>PP<=polypropylène

Vous pouvez les déposer dans des conteneurs de collecte adaptés pour qu'ils puissent être recyclés.

Conseils écologiques

Pour réaliser des économies d'eau et d'énergie, et ainsi contribuer à la protection de l'environnement, nous vous recommandons de respecter les conseils suivants :

- Le linge normalement sale ne nécessite pas de prélavage : vous réaliserez des économies de lessive, d'eau et de temps (l'environnement s'en trouvera également protégé !).
- L'appareil fonctionne de manière plus économique s'il est rempli à pleine capacité en veillant toutefois à ne pas surcharger le tambour.
- Les taches et les petites salissures peuvent être éliminées au moyen d'un prétraitement adéquat ; le linge peut alors être lavé à une température plus basse.

- Dosez la lessive en fonction de la dureté de l'eau, du degré de salissure des articles ainsi que de la charge de linge à laver.

Consignes de sécurité

Lors de sa fabrication, cet appareil a été construit selon des normes, directives et/ou décrets pour une utilisation sur le territoire français.

Pour la sécurité des biens et des personnes ainsi que pour le respect de l'environnement, vous devez d'abord lire impérativement les préconisations suivantes avant toute utilisation de votre appareil.

Attention

Pour éviter tout risque de détérioration de l'appareil, transportez-le dans sa position d'utilisation muni de ses cales de transport (selon modèle). Au déballage de celui-ci, et pour empêcher des risques d'asphyxie et corporel, tenez les matériaux d'emballage hors de la portée des enfants.

Attention

Pour éviter tout risque (mobilier, immobilier, corporel,...), l'installation, les raccordements (eau, gaz, électricité, évacuation selon modèle), la mise en service et la maintenance de votre appareil doivent être effectués par un professionnel qualifié.

Attention

Votre appareil a été conçu pour être utilisé par des adultes. Il est destiné à un usage domestique normal. Ne l'utilisez pas à des fins commerciales ou industrielles ou pour d'autres buts que ceux pour lesquels il a été conçu. Vous éviterez ainsi des risques matériel et corporel.

Attention

Débranchez votre appareil avant toute opération de nettoyage manuel. N'utilisez que des produits du commerce non corrosifs ou non inflammables. Toute projection d'eau ou de vapeur est proscrite pour écarter le risque d'électrocution.

Attention

Si votre appareil est équipé d'un éclairage, débranchez l'appareil avant de procéder au changement de l'ampoule (ou du néon, etc.) pour éviter de s'électrocuter.

Attention

Afin d'empêcher des risques d'explosion et d'incendie, ne placez pas de produits inflammables ou d'éléments imbibés de produits inflammables à l'intérieur, à proximité ou sur l'appareil.

Attention

Lors de la mise au rebut de votre appareil, et pour écarter tout risque corporel, mettez hors d'usage ce qui pourrait présenter un danger: coupez le câble d'alimentation au ras de l'appareil. Informez-vous auprès des services de votre commune des endroits autorisés pour la mise au rebut de l'appareil.

Veillez maintenant lire attentivement cette notice pour une utilisation optimale de votre appareil.

www.electrolux.com

Vous pouvez commander des accessoires et consommables sur la boutique de notre site internet:
www.electrolux.fr