



*Thinking of you*  
**Electrolux**



EC2233AOW

<b>BG</b> ФРИЗЕР-РАКЛА	РЪКОВОДСТВО ЗА УПОТРЕБА	2
<b>FR</b> CONGÉLATEUR COFFRE	NOTICE D'UTILISATION	17
<b>MK</b> САНДАК ЗА ЗАМРЗНУВАЊЕ	УПАТСТВО ЗА РАКУВАЊЕ	34
<b>SR</b> САНДУК ЗА ЗАМРЗАВАЊЕ	УПУТСТВО ЗА УПОТРЕБУ	48

## СЪДЪРЖАНИЕ

1. ИНФОРМАЦИЯ ЗА БЕЗОПАСНОСТ .....	3
2. ОПИСАНИЕ НА УРЕДА .....	5
3. ДЕЙСТВИЕ .....	6
4. КОМАНДНО ТАБЛО .....	6
5. ПЪРВА УПОТРЕБА .....	7
6. ВСЕКИДНЕВНА УПОТРЕБА .....	7
7. ПОЛЕЗНИ ПРЕПОРЪКИ И СЪВЕТИ .....	8
8. ГРИЖИ И ПОЧИСТВАНЕ .....	9
9. КАК ДА ПОСТЪПИТЕ, АКО .....	10
10. ИНСТАЛИРАНЕ .....	13
11. ШУМОВЕ .....	14
12. ТЕХНИЧЕСКИ ДАННИ .....	15
13. ОПАЗВАНЕ НА ОКОЛНАТА СРЕДА .....	16

## МИСЛИМ ЗА ВАС

Благодарим ви, че закупихте уред от Electrolux. Избрахте продукт, който носи със себе си десетилетия професионален опит и нововъведения. Оригинален и стилен, той е създаден с мисъл за вас. Така че когато и да го използвате, можете да сте сигурни, че ще получите страхотни резултати по всяко време.

Добре дошли в Electrolux.

**Посетете нашата уебстраница на:**



Вижте полезни съвети, брошури, отстраняване на неизправности, сервизна информация:  
[www.electrolux.com](http://www.electrolux.com)



Регистрирайте своя продукт за по-добро обслужване:  
[www.electrolux.com/productregistration](http://www.electrolux.com/productregistration)



Купете принадлежности, консумативи и оригинални резервни части за вашия уред:  
[www.electrolux.com/shop](http://www.electrolux.com/shop)

## ГРИЖИ ЗА КЛИЕНТА И СЕРВИЗ

Препоръчваме използването на оригинални резервни части.

Когато се свързвате с отдел "Обслужване", трябва да имате под ръка следната информация.

Информацията можете да намерите на табелката с данни. Модел, PNC (номер на продукт), Сериен номер.



Предупреждение / Внимание-Важна информация за безопасност.



Обща информация и съвети



Информация за опазване на околната среда

Запазваме си правото на изменения.

# 1. ИНФОРМАЦИЯ ЗА БЕЗОПАСНОСТ

От интерес на вашата безопасност и за осигуряване на правилна употреба, преди да инсталирате и използвате уреда за пръв път, прочетете това ръководство за потребителя внимателно, включително препоръките и предупрежденията. За да избегнете ненужни грешки и злополуки, важно е да внимавате всички хора, които използват уреда, да са напълно запознати с неговата работа и средствата за предпазване. Запазете тези инструкции и се погрижете те да останат към уреда, ако той бъде преместен или продаден, така че всеки, който го използва през целия му срок на експлоатация, да бъде добре информиран за употребата и безопасността на уреда.

За защита на живота и имуществото си спазвайте предпазните мерки от инструкциите за потребителя, тъй като производителят не носи отговорност за повреди, предизвикани поради неспазването им.

## 1.1 Безопасност за децата и хората с намалени способности

- Този уред не е предназначен за употреба от лица (включително деца) с ограничени физически, сетивни или умствени възможности, с недостатъчен опит и познания освен ако не се наблюдават или са им дадени инструкции за употребата на уреда от лице, отговорно за тяхната безопасност.  
Деца трябва да се надзират, за да се гарантира, че няма да си играят с уреда.
- Съхранявайте опаковъчните материали далеч от обсега на деца. Съществува опасност от задушаване.
- При изхвърляне на уреда изключете щепсела от контакта, срежете кабела на захранването (възможно най-близо до уреда) и демонтирайте вратата, за да предотвратите удар с електрически ток и евентуалното затваряне на деца в него по време на игра.
- Ако с този уред, който има магнитни уплътнения на вратата, ще замените по-стар уред с пружинен затвор (ключалка) на вратата или капака, уверете се, че пружинният затвор е неизползваем, преди да изхвърлите употребявания уред. Така ще предотвратите смъртна опасност от затварянето на деца вътре.

## 1.2 Общи инструкции за безопасност



### ПРЕДУПРЕЖДЕНИЕ!

Не запушвайте вентилационните отвори от външната или вътрешната част на уреда.

- Уредът е предназначен за съхранение на хранителни продукти и/или напитки при нормални домашни условия, както е обяснено в тази книжка с инструкции.
- Не използвайте механични инструменти или други неестествени средства за ускоряване на процеса на размразяване.
- Не използвайте други електрически уреди (като машини за сладолед) в хладилници и фризери, освен ако не са одобрени за тази цел от производителя.
- Не повреждайте хладилната верига.
- В хладилната верига на уреда се съдържа изобутан (R600a) - природен газ, който има високо ниво на съвместимост с околната среда, но въпреки това е запалим.

По време на транспортиране и инсталиране на уреда внимавайте да не повредите някой от компонентите на хладилната верига.

Ако хладилната верига е повредена:

- избягвайте открити пламъци и запалителни източници
- проветрете напълно помещението, в което се намира уредът
- Опасно е да се променят спецификациите или да се видоизменя този продукт по какъвто и да било начин. Повреда в захранващия кабел може да предизвика късо съединение, пожар или електрически удар.



### ПРЕДУПРЕЖДЕНИЕ!

Всички електрически компоненти (захранващ кабел, щепсел, компресор) трябва да се подменят от сертифициран сервизен представител или квалифициран сервизен персонал, за да се предотвратят всякакви опасности.

1. Захранващият кабел не трябва да се удължава.
2. Проверете дали щепселът на захранващия кабел на гърба на уреда не е смачкан или повреден. Смачкан или

повреден захранващ щепсел може да прегрее и да предизвика пожар.

3. Погрижете се да осигурите достъп до щепсела на уреда, свързан към захранващата мрежа.
  4. Не дърпайте захранващия кабел.
  5. Ако контактът на захранването е разхлабен, не вкарвайте щепсела в него. Съществува опасност от електрически удар или пожар.
  6. Не бива да използвате уреда без капак на лампата (ако има такъв) за вършно осветление.
- Този електроуред е тежък. Трябва да се внимава при преместването му.
  - Не местете и не докосвайте продукти от фризерното отделение, ако ръцете ви са влажни/мокри, тъй като това може да доведе до отлепяне на кожата или т.н. студено изгаряне.
  - Избягвайте продължителното излагане на уреда на пряка слънчева светлина.
  - Лампите с крушки (ако има такива) в този уред са специални лампи, създадени само за употреба в домакински уреди. Не са подходящи за осветление на домашни помещения.

### 1.3 Всекидневна употреба

- Не поставяйте горещи съдове върху пластмасовите части на уреда.
- Не съхранявайте запалими газове или течности в уреда, тъй като могат да избухнат.
- Не поставяйте хранителни продукти директно срещу въздушното отворение от задната страна. (Ако уредът работи без скрежаване)
- Замразената храна не трябва да се замразява отново, след като е била размразена.
- Съхранявайте предварително пакетирана храна в съответствие с инструкциите на производителя ѝ.
- Препоръките за съхранение на производителя на уреда трябва да се спазват стриктно. Вижте съответните инструкции.
- Не съхранявайте газирани напитки във фризерното отделение, тъй като създават налягане върху съда, което може да доведе до неговото пръсване и да причини повреда на уреда.
- Яденето на сладоледени изделия направо от уреда може да доведе до "студено изгаряне".

### 1.4 Грижи и почистване

- Преди обслужване изключете уреда и извадете щепсела от захранващия контакт.
- Не почиствайте уреда с метални предмети.
- Не използвайте остри предмети за отстраняване на скреж от уреда. Използвайте пластмасова стъргалка.

### 1.5 Инсталиране



За свързването към електроснабдяването внимателно следвайте инструкциите, дадени в съответните раздели.

- Разпаковайте уреда и проверете дали няма повреди по него. Не свързвайте уреда, ако е повреден. Веднага съобщете за възможни повреди на мястото, откъдето сте го купили. В такъв случай запазете опаковката.
- Препоръчително е да изчакате поне четири часа, преди да свържете уреда, за да дадете възможност на маслото да се стече обратно в компресора.
- Трябва да се осигури правилна циркулация на въздуха около уреда - в противен случай той може да прегрее. За да осигурите достатъчна вентилация, следвайте съответните инструкции за монтаж.
- Уредът не трябва да се поставя в близост до радиатори или печки.
- Погрижете се щепселът да е достъпен след инсталирането на уреда.

### 1.6 Обслужване

- Всякакви електротехнически работи, необходими за обслужването на този уред, трябва да се извършват от квалифициран електротехник или компетентно лице.
- Този уред трябва да бъде обслужван от упълномощен сервизен център и трябва да бъдат използвани само оригинални резервни части.

### 1.7 Опазване на околната среда



Както хладилната верига, така и изолационните материали на този уред, не съдържат никакви газове, които биха могли да увредят озоновия слой. Уредът не трябва да се изхвърля заедно с битовите отпадъци. Изолационната пяна съдържа възпламе-

ними газове: уредът трябва да се изхвърля в съответствие с приложимите нормативни уредби, които може да получите от местните общински власти. Внимавайте да не повредите ох-

лаждащия блок особено отзад в близост до топлообменника. Материалите, използвани в този уред и маркирани със символа ♻, могат да бъдат рециклирани.

## 2. ОПИСАНИЕ НА УРЕДА

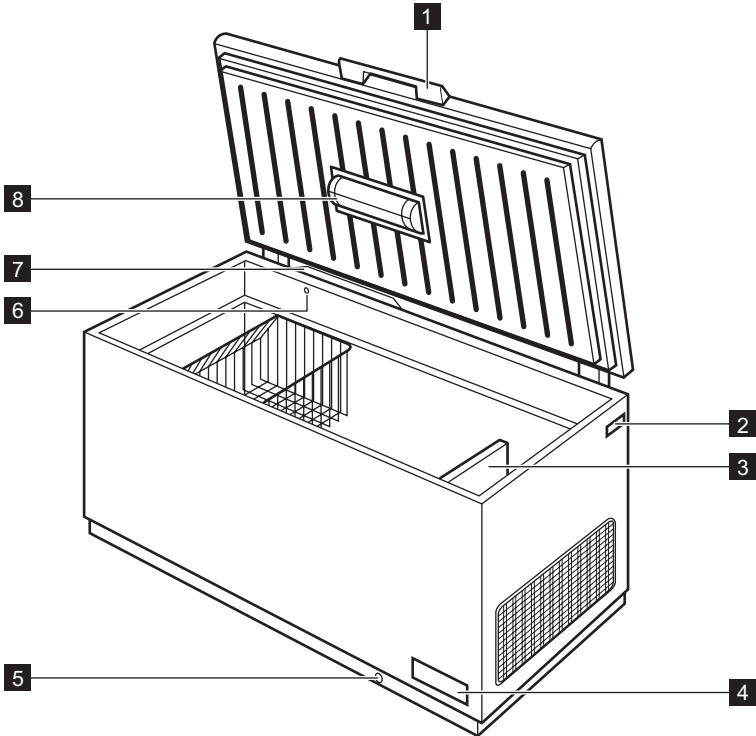

**1** Дръжка на капака

**2** Табелка с данни

**3** Пластмасов долен раздалечител

**4** Командно табло и регулатор на температура

**5** Кран за източване на водата от размразяването

**6** Вентил: лесно повторно отваряне на капак

**7** Система за слабо замразяване

**8** Лампа

## 3. ДЕЙСТВИЕ

### 3.1 Включване

Поставете щепсела в контакта.  
Контролната лампичка светва.  
Завъртете регулатора за температурата по посока на часовниковата стрелка на средно положение.



Ако температурата вътре в уреда е много висока, лампичката на алармата ще светне.

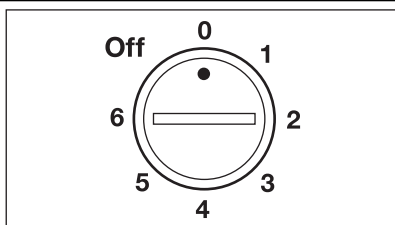

Точната настройка обаче трябва да се избере, като се има предвид, че температурата във вътрешността на уреда зависи от:

- стайната температура

### 3.2 Изключване

За да изключите уреда, извадете захранващия кабел

### 3.3 Регулиране на температурата

Температурата се регулира автоматично.

За да работите с уреда, процедурирайте по следния начин:

- завъртете регулатора за температурата към по-ниска настройка, за да е възможно най-малко студено.
- завъртете регулатора за температурата към по-висока настройка с цел максимално охлаждане.



Обикновено средната настройка е най-подходяща.

- колко често се отваря капакът
- количеството на съхраняваните храни
- местоположението на уреда.

## 4. КОМАНДНО ТАБЛО

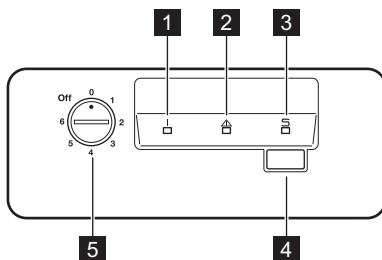

- 1 Контролна лампичка
- 2 Алармена лампичка за висока температура
- 3 Лампичка Action Freeze
- 4 Ключ Action Freeze
- 5 Регулатор за температурата

### 4.1 Функция Action Freeze

Можете да активирате функцията Action Freeze, като натиснете ключа Action Freeze. Лампичката Action Freeze светва. Можете да деактивирате функцията по всяко време, като натиснете ключа Action Freeze. Лампичката Action Freeze ще изгасне.

## 4.2 Аларма за висока температура

Увеличаването на температурата във фризера (например поради спиране на тока) се указва от включването на алармената лампичка.

По време на фазата на алармата не поставяйте храна във фризера. Когато нормалните условия бъдат възстановени, алармената лампичка ще изгасне автоматично.

## 5. ПЪРВА УПОТРЕБА

### 5.1 Почистване на вътрешността

Преди да използвате уреда за първи път, почистете вътрешността и всички вътрешни принадлежности с хладка сапунена вода (неутрален сапун), за да отстраните типичната за

новите изделия миризма, а след това подсушете напълно.



Не използвайте миялни препарати или абразивни прахове, тъй като това ще повреди покритието.

## 6. ВСЕКИДНЕВНА УПОТРЕБА

### 6.1 Замразяване на пресни хранителни продукти

Фризерното отделение е подходящо за замразяване на пресни хранителни продукти и за дълготрайно съхранение на готови дълбоко замразени продукти.

За да замразите пресни хранителни продукти, активирайте функцията Action Freeze най-малко 24 часа преди поставянето на хранителни продукти за замразяване във фризерното отделение.

Максималното количество храна, което може да се замрази в рамките на 24 часа, е указано на **табелката с данни** <sup>1)</sup>

Процесът на замразяване продължава 24 часа: през този период не добавяйте други хранителни продукти за замразяване.

### 6.2 Съхранение на замразени храни

При първоначално пускане или след дълъг период, през който фризерът не е използван, оставете уреда да работи поне 2 часа на най-високото положение, преди да поставите хранителните продукти в отделението.



В случай на аварийно размразяване, например поради спиране на тока, ако уредът е бил изключен за по-дълго време, отколкото е посочено в таблицата с техническите спецификации срещу "Време на повишаване", замразената храна трябва се консумира бързо или да се сготви веднага и след това да се замрази отново (след охлаждане).

### 6.3 Отваряне и затваряне на капака

Тъй като капакът е оборудван с плътно затварящо уплътнение, не е лесно той да бъде отворен отново малко след затваряне (поради вакуума, формиращ се вътре).

Изчакайте няколко минути, преди да отворите отново уреда. Вакуумният клапан ще ви помогне да отворите капака.



#### **ПРЕДУПРЕЖДЕНИЕ!**

Никога не дърпайте ръкохватката с прекомерна сила.

### 6.4 Система за слабо замразяване

Уредът е оборудван със Система за слабо замразяване (можете да видите клапана на задната страна вътре във фризера), която намалява образуването на лед във фризера рел до 80 процента.

<sup>1)</sup> Вж. "Технически данни"

## 6.5 Кошници за съхранение

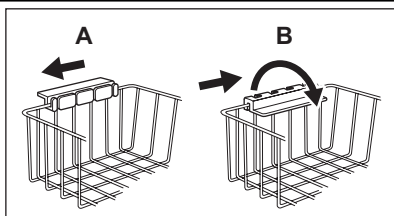

Окачете кошниците на горния ръб на фризера (А) или ги поставете във фризера (В). Завъртете и фиксирайте ръкохватките за тези две позиции, както е показано на илюстрацията.

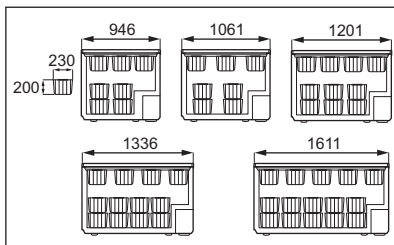

Кошниците ще се плъзнат една в друга. Следните илюстрации показват колко кошници могат да бъдат поставени в различните модели на фризера. Можете да закупите допълнителни кошници от вашия местен Сервизен център.

## 6.6 Пластмасов долен раздалечител

Посредством долния раздалечител вие можете да оптимизирате използването на пространството над компресора. Така формираното пространство ще ви позволи да съхраня-

вате малки пакети с храни, които ще намирате по-лесно.



Този раздалечител също така може да се използва като тавичка по време на размразяване на фризера.

# 7. ПОЛЕЗНИ ПРЕПОРЪКИ И СЪВЕТИ

## 7.1 Съвети за замразяване

Ето няколко важни съвета, с които да ви помогнем да възползвате най-добре от процеса на замразяване:

- максималното количество храна, което може да се замрази в рамките на 24 часа, е посочено на табелката на уреда;
- процесът на замразяване отнема 24 часа. През този период не трябва да се добавя допълнително храна за замразяване;
- замразявайте само висококачествени, пресни и добре измити хранителни продукти;
- разделяйте храната на малки порции, за да може да се замрази бързо и напълно и за да можете да размразявате впоследствие само нужното ви количество;
- обвийте хранителните продукти в алуминиево фолио или в полиетиленови торбич-

ки и проверете дали торбичките са вакуумирани;

- не позволявайте прясна, незамразена храна да се допира до вече замразени хранителни продукти и така ще избегнете повишаване на температурата им;
- постните храни се съхраняват по-добре от мазните; солта намалява периода на съхранение на продуктите;
- има вероятност ледените кубчета, ако се консумират веднага след изваждането им от фризерното отделение, да причинят "студено изгаряне" на кожата;
- препоръчително е да отбележите датата на замразяване върху всяка опаковка, така че по-късно да можете да проверявате етикетата за времето на съхранение;



## 7.2 Съвети за съхранение на замразени храни

За да постигнете най-добри резултати, трябва да направите следното:

- проверете дали фабрично замразените хранителни продукти са правилно съхранявани в магазина;
- постарайте се замразените хранителни продукти да бъдат пренесени от магазина до фризера за възможно най-късо време;

- не отваряйте капака често и не го оставяйте отворен по-дълго от абсолютно необходимото.
- Веднъж размразена, храната се разваля бързо и не може да бъде замразявана повторно.
- Не превишавайте срока на съхранение, посочен от производителя на хранителния продукт.

## 8. ГРИЖИ И ПОЧИСТВАНЕ



### ВНИМАНИЕ!

Изключете уреда от контакта преди извършването на каквито и да било операция по поддръжката.



Този уред съдържа въглеродороди в охлаждащия си блок; следователно поддръжката и презареждането трябва да се извършва от упълномощени техници.

### 8.1 Периодично почистване

1. Изключете уреда.
2. Извадете щепсела от контакта на захранващата мрежа.
3. Редовно почиствайте уреда и принадлежностите с топла вода и неутрален сапун. Почиствайте уплътнението на капака внимателно.
4. Напълно изсушете уреда.
5. Включете щепсела в контакта на захранващата мрежа.
6. Включете уреда.



### ВНИМАНИЕ!

не използвайте миялни препарати, абразивни продукти, силно ароматизирани почистващи продукти или восъчни политури за почистване на вътрешността на уреда. Внимавайте да не повредите охлаждащата система.



Няма нужда да почиствате зоната на компресора.

Много фирмени почистващи препарати за кухненски повърхности съдържат химикали, които могат да въздействат агресивно или да

повредят пластмасите, използвани в уреда. По тази причина е препоръчително външната част на уреда да се почиства само с топла вода, към която е добавен малко миялен препарат.

### 8.2 Обезскрежаване на фризера

Обезскрежавайте фризера, когато пластът скреж достигне дебелина 10-15 мм. Най-доброто време за обезскрежаване на фризера е, когато той не съдържа или съдържа малко храна.

За да премахнете скрежа, следвайте инструкциите по-долу:

1. Изключете уреда.
2. Извадете всички съхранявани храни, опаковайте ги в няколко пласта вестник и ги поставете на хладно място.
3. Оставете капака отворен, извадете тапата от отвора за отцеждане на размразената вода и съберете всичката размразена вода в тава. Използвайте стъргалка, за да отстраните леда бързо.
4. Когато обезскрежаването е завършено, подсушете вътрешността изцяло и отново поставете тапата.
5. Включете уреда.
6. Настройте регулатора на температурата, за да получите максимално изстудяване, и оставете уредът да поработи 2-3 часа на тази настройка.
7. Поставете обратно в отделението извадената преди това храна.



Не използвайте остри метални инструменти, за да изстържете скрежа, за да не повредите уреда. Не използвайте механични инструменти или други неестествени средства за ускоряване на процеса на размразяване, освен препоръчаните от производителя. Покачването на температурата на замразени опаковки храна по време на обезскрежаването може да съкрати техния безопасен срок на съхранение.

Количеството лед, натрупано по стените на уреда се увеличава, както от високото ниво на влажност извън уреда, така и от недобре пакетирани замразени храни.

1. Изключете уреда.
2. Извадете щепсела от контакта на захранващата мрежа.
3. Извадете всичката храна.
4. Размразете и изчистете уреда и всички принадлежности.
5. Оставете капака отворен, за да предотвратите появата на неприятна миризма.



Ако уредът ще остане включен, помолете някого да го проверява от време на време, за да се предотврати развалянето на храната в случай на спиране на тока.

### 8.3 Периоди на бездействие

Когато уредът не се използва за дълъг период от време, вземете следните предпазни мерки:

## 9. КАК ДА ПОСТЪПИТЕ, АКО



#### ВНИМАНИЕ!

Преди отстраняване на неизправностите изключете щепсела от електрическия контакт.

Само квалифициран електротехник или компетентно лице трябва да отстранява неизправност, която не е в този наръчник.



Съществуват някои шумове по време на нормалното използване (компресор, циркулация на охлаждащия агент).

Проблем	Възможна причина	Отстраняване
Уредът е шумен.	Уредът не се поддържа правилно.	Проверете дали уредът е поставен стабилно (всичките четири крачета трябва да се опират върху пода).
Компресорът работи не-прекъснато.	Температурата не е зададена правилно.	Задайте на по-висока температура.
	Капакът е отварян твърде често.	Не оставяйте капака отворен по-дълго от необходимото.
	Капакът не е затворен правилно.	Проверете дали капакът е затворен добре и дали уплътнението е здраво и чисто.
	Поставили сте голямо количество храна за замразяване по едно и също време.	Изчакайте няколко часа и след това проверете температурата отново.

Проблем	Възможна причина	Отстраняване
	Храната, поставена в уреда, е твърде топла.	Оставете храната да се охлади до стайна температура, преди да я съхранявате.
	Температурата в стаята, където се намира уредът, е твърде висока за ефективна работа.	Опитайте се да намалите температурата в стаята, където е разположен уредът.
<b>Алармената лампичка за висока температура свети.</b>	Във фризера е твърде топло.	Вж. "Аларма за висока температура".
	Шкафът е включен неотдавна и температурата е още твърде висока.	Вж. "Аларма за висока температура".
<b>Има твърде много скреж и лед.</b>	Продуктите не са увити правилно.	Увийте ги по-добре.
	Капакът не е затворен правилно или не се затваря плътно.	Проверете дали капакът е затворен добре и дали уплътнението е здраво и чисто.
	Температурата не е зададена правилно.	Задайте по-висока температура.
	Тапата на отвора за отцеждане на водата не е позиционирана правилно.	Позиционирайте тапата на отвора за отцеждане на водата правилно.
<b>Капакът не се затваря напълно.</b>	Има твърде много скреж и лед.	Отстранете прекомерния скреж и лед.
	Уплътненията на капака са замърсени или лепкави.	Почистете уплътненията на капака.
	Опаковки с храна блокират капака.	Подредете опаковките по правилния начин, вижте стикера в уреда.
<b>Капакът се отваря трудно.</b>	Уплътненията на капака са замърсени или лепкави.	Почистете уплътненията на капака.
	Клапанът е блокиран.	Проверете клапана.
<b>Крушката не работи.</b>	Крушката е дефектна.	Вж. "Смяна на крушката".
<b>Във фризера е твърде топло.</b>	Температурата не е зададена правилно.	Задайте по-ниска температура.
	Капакът не се затваря плътно или не е затворен правилно.	Проверете дали капакът е затворен добре и дали уплътнението е здраво и чисто.
	Преди замразяване уредът не е предварително охладен достатъчно.	Охладете предварително уреда за достатъчно време.

Проблем	Възможна причина	Отстраняване
	Поставили сте голямо количество храна за замразяване по едно и също време.	Изчакайте няколко часа и след това проверете температурата отново. Следващия път поставете по-малко количество храна, което трябва да се замрази.
	Храната, поставена в уреда, е твърде топла.	Оставете храната да се охлади до стайна температура, преди да я съхранявате.
	Продуктите, които трябва да се замразят, са поставени твърде близко един до друг.	Поставете продуктите по такъв начин, че студеният въздух да може да циркулира около тях.
	Капакът е отворян често.	Опитайте се да не отваряте капака често.
	Капакът е оставен отворен за дълго време.	Не оставяйте капака отворен по-дълго от необходимото.
<b>Във фризера е твърде студено.</b>	Температурата не е зададена правилно.	Задайте по-висока температура.
<b>Уредът изобщо не работи. Не работи нито охлаждането, нито осветлението.</b>	Неправилно поставен щепсел в контакта.	Включете правилно щепсела в контакта.
	До уреда не стига захранването.	Опитайте да свържете друг електрически уред към контакта.
	Уредът не е включен.	Включете уреда.
	В контакта на захранващата мрежа няма напрежение (опитайте да свържете друг уред към него).	Обадете се на електротехник.

## 9.1 Сервиз за клиенти

Ако уредът все още не работи правилно след горните проверки, обърнете се към най-близкия сервизен център.

За получаване на бързо обслужване, важно е, когато го поискате да посочите модела и се-

рийния номер на вашия уред, който може да бъде намерен върху гаранционното удостоверение или върху табелката с данни разположена върху външната дясна страна на уреда.

## 9.2 Смяна на крушката

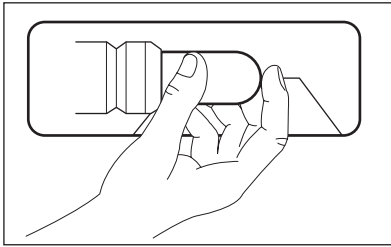

1. Изключете щепсела от контакта на захранващата мрежа.
2. Подменете използваната крушка с нова със същата мощност и специално проектирана за домашни уреди. (максималната мощност е посочена на капака на крушката)
3. Включете щепсела в контакта на захранващата мрежа.
4. Отворете капака. Уверете се, че крушката свети.



### ПРЕДУПРЕЖДЕНИЕ!

Не снемайте капака на крушката по време на нейната смяна.  
Не използвайте фризера, ако капакът на крушката е повреден или липсва.

## 10. ИНСТАЛИРАНЕ

### 10.1 Разполагане



### ПРЕДУПРЕЖДЕНИЕ!

При изхвърляне на стар уред, който има ключалка на капака, трябва да сте сигурни, че е неизползваема, за да предотвратите затварянето на деца вътре.



След инсталиране щепселът на уреда трябва да е достъпен.

Този уред може да бъде инсталиран в сухо, добре вентилирано затворено помещение (гараж или изба), но за оптимални резултати инсталирайте този уред на място, чиято температура на въздуха съответства на климатичния клас, посочен върху табелката с данни на уреда:

Климатичен клас	Околна температура
SN	+10°C до +32°C
N	+16°C до +32°C
ST	+16°C до +38°C
T	+16°C до +43°C

### 10.2 Свързване в електрическата мрежа

Преди включване към електрозахранващата мрежа проверете дали напрежението и честотата на табелката с данни отговарят на тези от домашната ви електрозахранваща мрежа. Уредът трябва да е заземен. За целта щепселът на захранващият кабел има специален контакт. Ако домашният контакт на електрозахранването не е заземен, свържете уреда към отделен заземяващ кабел в съответствие с действащите нормативни разпоредби след консултация с квалифициран техник. Производителят не носи отговорност, ако горепосочените мерки за безопасност не са спазени. Уредът съответства на директивите на ЕИО.

### 10.3 Изисквания за вентилацията

1. Поставете фризера в хоризонтално положение върху твърда повърхност. Шкафът трябва да бъде поставен върху всичките си четири крака.
2. Уверете се, че разстоянието между уреда и задната стена е 5 см.
3. Уверете се, че разстоянието между уреда и страничните предмети е 5 см. Въздушният поток зад уреда трябва да е достатъчен.

## 11. ШУМОВЕ

Чува се шум по време на нормална употреба (компресор, циркулация на охлаждащия агент).

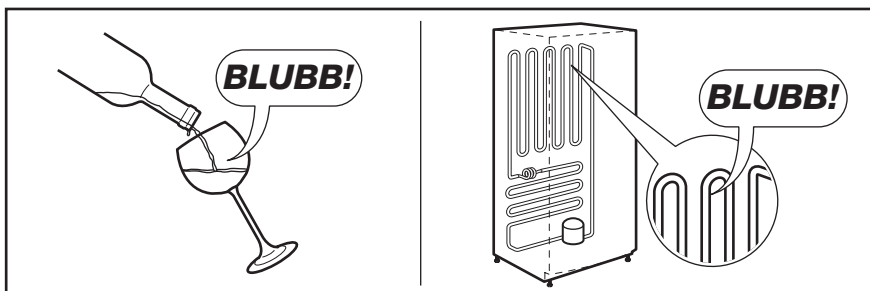
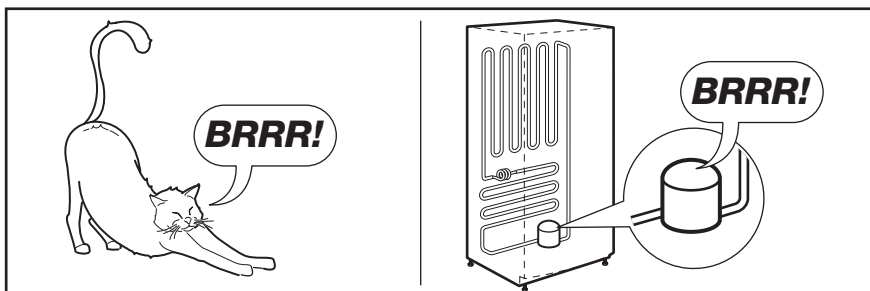
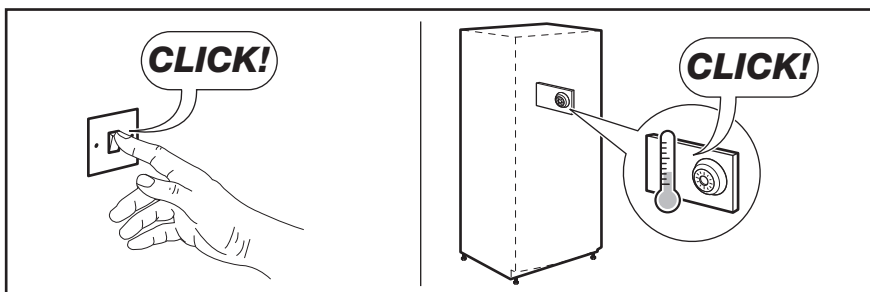
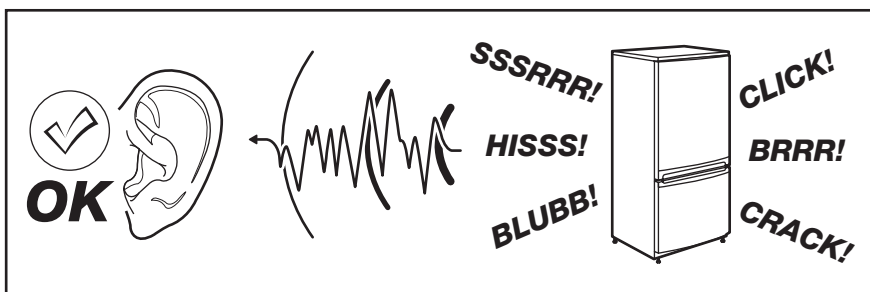

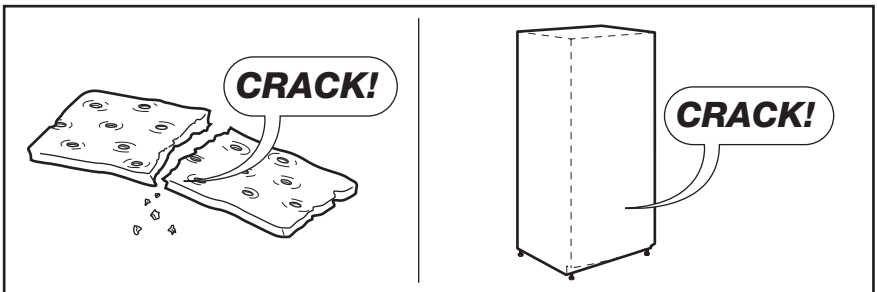
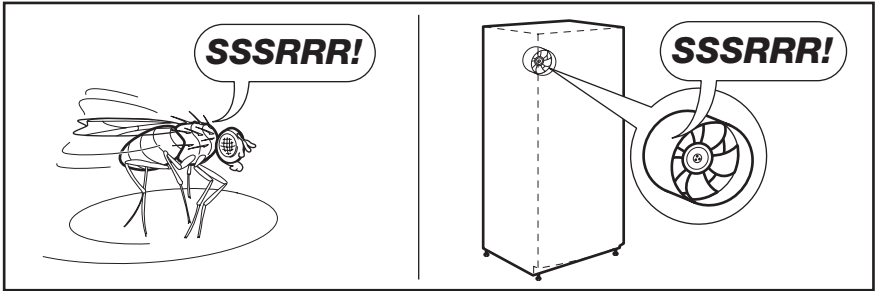
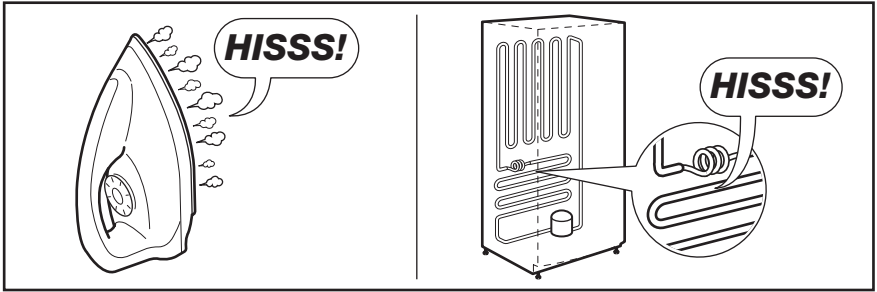

## 12. ТЕХНИЧЕСКИ ДАННИ

<b>Размери</b>	Височина × Ширина × Дълбочина (мм):	Допълнителни технически данни се намират на табелката с данни върху външната дясна страна на уреда.
	876 × 1201 × 665	
<b>Време на повишаване</b>	53 часа	

## 13. ОПАЗВАНЕ НА ОКОЛНАТА СРЕДА

Рециклирайте материалите със символа .

Поставяйте опаковките в съответните контейнери за рециклирането им.

Помогнете за опазването на околната среда и човешкото здраве, както и за рециклирането

на отпадъци от електрически и електронни уреди. Не изхвърляйте уредите, означени със символа , заедно с битовата смет. Върнете уреда в местния пункт за рециклиране или се обърнете към вашата общинска служба.



# SOMMAIRE

1. CONSIGNES DE SÉCURITÉ . . . . .	18
2. DESCRIPTION DE L'APPAREIL . . . . .	21
3. FONCTIONNEMENT . . . . .	22
4. BANDEAU DE COMMANDE . . . . .	22
5. PREMIÈRE UTILISATION . . . . .	23
6. UTILISATION QUOTIDIENNE . . . . .	23
7. CONSEILS UTILES . . . . .	24
8. ENTRETIEN ET NETTOYAGE . . . . .	25
9. EN CAS D'ANOMALIE DE FONCTIONNEMENT . . . . .	27
10. INSTALLATION . . . . .	30
11. BRUITS . . . . .	31
12. CARACTÉRISTIQUES TECHNIQUES . . . . .	32
13. EN MATIÈRE DE PROTECTION DE L'ENVIRONNEMENT . . . . .	33

## NOUS PENSONS À VOUS

Merci d'avoir choisi ce produit Electrolux. Avec ce produit, vous bénéficiez de dizaines d'années d'expérience professionnelle et d'innovation. Ingénieux et élégant, il a été conçu sur mesure pour vous. Grâce à cet appareil, vous savez que chaque utilisation vous apportera satisfaction.

Bienvenue chez Electrolux.

### Visitez notre site Internet pour :



Obtenir des conseils d'utilisation, des brochures, de l'aide, des informations :  
**[www.electrolux.com](http://www.electrolux.com)**



Enregistrer votre produit pour obtenir un meilleur service :  
**[www.electrolux.com/productregistration](http://www.electrolux.com/productregistration)**



Acheter des accessoires, consommables et pièces de rechange d'origine pour votre appareil :  
**[www.electrolux.com/shop](http://www.electrolux.com/shop)**

## SERVICE APRÈS-VENTE

N'utilisez que des pièces de rechange d'origine.

Avant de contacter le service, assurez-vous de disposer des informations suivantes :

Vous trouverez ces informations sur la plaque signalétique. Modèle, PNC, numéro de série.



Avertissement/Attention : consignes de sécurité.



Informations générales et conseils



Informations écologiques

Sous réserve de modifications.

# 1. CONSIGNES DE SÉCURITÉ

Pour votre sécurité et garantir une utilisation correcte de l'appareil, lisez attentivement cette notice, y compris les conseils et avertissements, avant d'installer et d'utiliser l'appareil pour la première fois. Pour éviter toute erreur ou accident, veillez à ce que toute personne qui utilise l'appareil connaisse bien son fonctionnement et ses fonctions de sécurité. Conservez cette notice avec l'appareil. Si l'appareil doit être vendu ou cédé à une autre personne, veillez à remettre cette notice au nouveau propriétaire, afin qu'il puisse se familiariser avec son fonctionnement et sa sécurité.

Pour la sécurité des personnes et des biens, conservez et respectez les consignes de sécurité figurant dans cette notice. Le fabricant décline toute responsabilité en cas de dommages dus au non-respect de ces instructions.

Lors de sa fabrication, cet appareil a été construit selon des normes, directives et/ou décrets pour une utilisation sur le territoire français.

**Pour la sécurité des biens et des personnes ainsi que pour le respect de l'environnement, vous devez d'abord lire attentivement les préconisations suivantes avant toute utilisation de votre appareil.**



## ATTENTION

Pour éviter tout risque de détérioration de l'appareil, transportez-le dans sa position d'utilisation muni de ses cales de transport (selon le modèle). Au déballage de celui-ci, et pour empêcher des risques d'asphyxie et corporel, tenez les matériaux d'emballage hors de portée des enfants.



## ATTENTION

Pour éviter tout risque (mobilier, immobilier, corporel,...), l'installation, les raccordements (eau, gaz, électricité, évacuation selon modèle), la mise en service et la maintenance de votre appareil doivent être effectuées par un professionnel qualifié.



## ATTENTION

Votre appareil a été conçu pour être utilisé par des adultes. Il est destiné à un usage domestique normal. Ne l'utilisez pas à des fins commerciales ou industrielles ou pour d'autres buts que ceux pour lesquels il a été conçu. Vous évitez ainsi des risques matériel et corporel.



## ATTENTION

Débranchez l'appareil avant toute opération de nettoyage manuel. N'utilisez que des produits du commerce non corrosifs ou non inflammables. Toute projection d'eau ou de vapeur est proscrite pour écarter le risque d'électrocution.



## ATTENTION

Si votre appareil est équipé d'un éclairage, débranchez l'appareil avant de procéder au changement de l'ampoule (ou du néon, etc.) pour éviter de s'électrocuter.



## ATTENTION

Afin d'empêcher des risques d'explosion ou d'incendie, ne placez pas de produits inflammables ou d'éléments imbibés de produits inflammables à l'intérieur, à proximité ou sur l'appareil.



## ATTENTION

Lors de la mise au rebut de votre appareil, et pour écarter tout risque corporel, mettez hors d'usage ce qui pourrait présenter un danger : coupez le câble d'alimentation au ras de l'appareil. Informez-vous auprès des services de votre commune des endroits autorisés pour la mise au rebut de l'appareil.

**ATTENTION**

Respectez la chaîne de froid dès l'acquisition d'un aliment jusqu'à sa consommation pour exclure le risque d'intoxication alimentaire.

**Veillez maintenant lire attentivement cette notice pour une utilisation optimale de votre appareil.**

## 1.1 Sécurité des enfants et des personnes vulnérables

- Cet appareil n'est pas destiné à être utilisé par des enfants ou des personnes dont les capacités physiques, sensorielles ou mentales, ou le manque d'expérience et de connaissance les empêchent d'utiliser l'appareil sans risque lorsqu'ils sont sans surveillance ou en l'absence d'instruction d'une personne responsable qui puisse leur assurer une utilisation de l'appareil sans danger.

Empêchez les enfants de jouer avec l'appareil.

- Ne laissez pas les différents emballages à portée des enfants. Ils pourraient s'asphyxier.
- Si l'appareil doit être mis au rebut, veillez à couper le câble d'alimentation électrique au ras de l'appareil pour éviter les risques d'électrocution. Démontez la porte pour éviter que des enfants ne restent enfermés à l'intérieur.
- Cet appareil est muni de fermetures magnétiques. S'il remplace un appareil équipé d'une fermeture à ressort, nous vous conseillons de rendre celle-ci inutilisable avant de vous en débarrasser. Ceci afin d'éviter aux enfants de s'enfermer dans l'appareil et de mettre ainsi leur vie en danger.

## 1.2 Consignes générales de sécurité

**AVERTISSEMENT**

Veillez à ce que les orifices de ventilation, situés dans l'enceinte de l'appareil ou la structure intégrée, ne soient pas obstrués.

- Les appareils sont destinés uniquement à la conservation des aliments et/ou des boissons dans le cadre d'un usage

domestique normal, tel que celui décrit dans la présente notice.

- N'utilisez pas d'appareils électriques, d'agents chimiques ou tout autre système artificiel pour accélérer le processus de dégivrage.
- Ne faites pas fonctionner d'appareils électriques (comme des sorbetières électriques, ...) à l'intérieur des appareils de réfrigération à moins que cette utilisation n'ait reçu l'agrément du fabricant.
- N'endommagez pas le circuit frigorifique.
- Le circuit frigorifique de l'appareil contient de l'isobutane (R600a), un gaz naturel offrant un haut niveau de compatibilité avec l'environnement mais qui est néanmoins inflammable.

Pendant le transport et l'installation de votre appareil, assurez-vous qu'aucune partie du circuit frigorifique n'est endommagée.

Si le circuit frigorifique est endommagé :

- évitez les flammes vives et toute autre source d'allumage
- aérez soigneusement la pièce où se trouve l'appareil
- Ne modifiez pas les spécifications de l'appareil. Si le câble d'alimentation est endommagé, il peut causer un court circuit, un incendie et/ou une électrocution.

**AVERTISSEMENT**

Les éventuelles réparations ou interventions sur votre appareil, ainsi que le remplacement du câble d'alimentation, ne doivent être effectuées que par un professionnel qualifié.

1. Ne branchez pas le cordon d'alimentation à une rallonge.
2. Assurez-vous que la prise n'est pas écrasée ou endommagée par l'arrière de l'appareil. Une prise de courant écrasée ou endommagée peut s'échauffer et causer un incendie.
3. Vérifiez que la prise murale de l'appareil est accessible.
4. Ne débranchez pas l'appareil en tirant sur le câble.

5. Si la prise murale n'est pas bien fixée, n'introduisez pas de prise dedans. Risque d'électrocution ou d'incendie.
  6. N'utilisez pas l'appareil sans le difuseur de l'ampoule (si présent) de l'éclairage intérieur.
- Cet appareil est lourd. Faites attention lors de son déplacement.
  - Ne touchez pas avec les mains humides les surfaces givrées et les produits congelés (risque de brûlure et d'arrachement de la peau).
  - Évitez une exposition prolongée de l'appareil aux rayons solaires.
  - Les ampoules (si présentes) utilisées dans cet appareil sont des ampoules spécifiques uniquement destinées à être utilisées sur des appareils ménagers. Elles ne sont pas du tout adaptées à un éclairage quelconque d'une habitation.

### 1.3 Utilisation quotidienne

- Ne posez pas d'éléments chauds sur les parties en plastique de l'appareil.
- Ne stockez pas de gaz ou de liquides inflammables dans l'appareil (risque d'explosion).
- Ne placez pas d'aliments directement contre la sortie d'air sur la paroi arrière de l'appareil. (Si l'appareil est sans givre.)
- Un produit décongelé ne doit jamais être recongelé.
- Conservez les aliments emballés conformément aux instructions de leur fabricant.
- Respectez scrupuleusement les conseils de conservation donnés par le fabricant de l'appareil. Consultez les instructions respectives.
- Ne mettez pas de bouteilles ni de boîtes de boissons gazeuses dans le compartiment congélateur, car la pression se formant à l'intérieur du contenant pourrait le faire éclater et endommager ainsi l'appareil.
- Ne consommez pas certains produits tels que les bâtonnets glacés dès leur sortie de l'appareil, car ils peuvent provoquer des brûlures.

### 1.4 Entretien et nettoyage

- Avant toute opération d'entretien, mettez l'appareil à l'arrêt et débranchez-le.
- N'utilisez pas d'objets métalliques pour nettoyer l'appareil.
- N'utilisez pas d'objet tranchant pour gratter la couche de givre. N'employez pour cela qu'une spatule en plastique.

### 1.5 Installation



Avant de procéder au branchement électrique, respectez scrupuleusement les instructions fournies dans le paragraphe correspondant.

- Déballez l'appareil et vérifiez qu'il n'est pas endommagé. Ne branchez pas l'appareil s'il est endommagé. Signalez immédiatement au revendeur de l'appareil les dommages constatés. Dans ce cas, gardez l'emballage.
- Avant de brancher votre appareil, laissez-le au moins 4 heures au repos afin de permettre à l'huile de refluer dans le compresseur.
- Veillez à ce que l'air circule librement autour de l'appareil pour éviter qu'il ne surchauffe. Pour assurer une ventilation suffisante, respectez les instructions d'installation.
- L'appareil ne doit pas être placé à proximité de radiateurs ou de cuisinières.
- Assurez-vous que la prise principale est accessible une fois l'appareil installé.

### 1.6 Maintenance

- Les branchements électriques nécessaires à l'entretien de l'appareil doivent être réalisés par un électricien ou par une personne qualifiée.
- Cet appareil ne doit être entretenu et réparé que par votre service après vente, exclusivement avec des pièces d'origine.



## 1.7 Protection de l'environnement



Le système frigorifique et l'isolation de votre appareil ne contiennent pas de C.F.C. contribuant ainsi à préserver l'environnement. L'appareil ne doit pas être mis au rebut avec les ordures ménagères et les déchets urbains. La mousse d'isolation contient des gaz in-

flammables : l'appareil sera mis au rebut conformément aux règlements applicables disponibles auprès des autorités locales. Veillez à ne pas détériorer les circuits frigorifiques, notamment au niveau du condenseur. Les matériaux utilisés dans cet appareil identifiés par le symbole ♻ sont recyclables.

## 2. DESCRIPTION DE L'APPAREIL

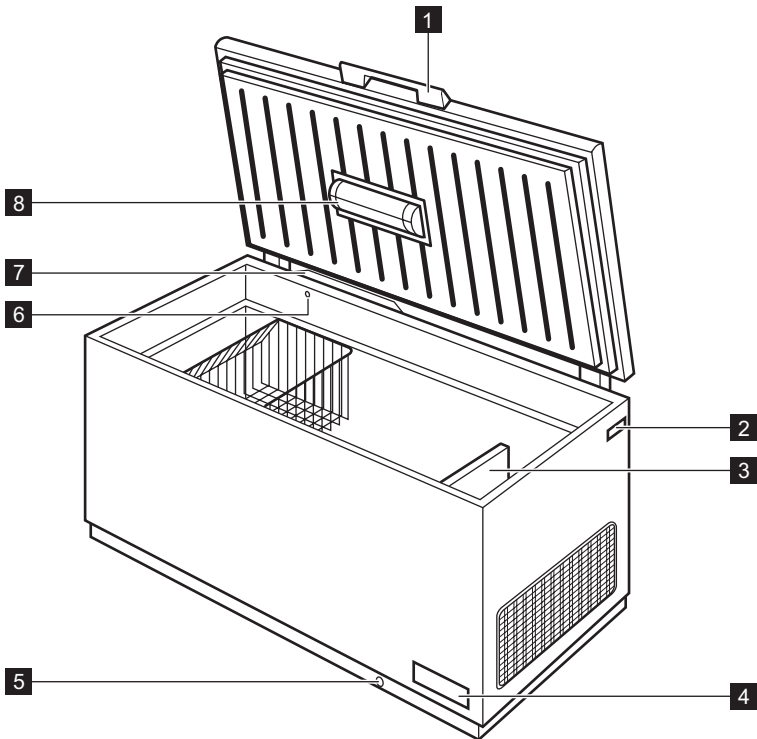

**1** Poignée du couvercle

**2** Plaque signalétique

**3** Séparateur en plastique

**5** Goulotte d'évacuation de l'eau de dégivrage

**6** Vanne de réouverture facile du couvercle

**7** Système Low Frost

**4** Bandeau de commande et régulateur de température

**8** Éclairage

## 3. FONCTIONNEMENT

### 3.1 Mise en fonctionnement

Branchez l'appareil à une prise murale. Le voyant de test clignote.

Tournez le thermostat dans le sens des aiguilles d'une montre sur une position moyenne.



Si la température à l'intérieur de l'appareil est trop élevée, le voyant Alarme clignote.

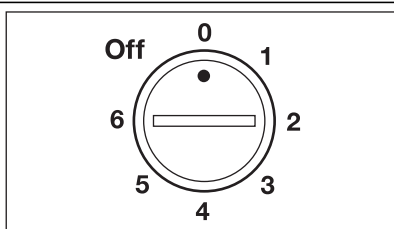

### 3.2 Mise à l'arrêt

Pour mettre à l'arrêt l'appareil, débranchez la fiche principale.

### 3.3 Réglage de la température

La température est réglée automatiquement.

Pour utiliser l'appareil, procédez comme suit :

- tournez le thermostat vers le réglage minimal pour obtenir moins de froid.
- tournez le thermostat vers le réglage maximal pour obtenir plus de froid.



Un réglage intermédiaire est généralement le plus indiqué.

Toutefois, on obtiendra le réglage exact en tenant compte du fait que la température à l'intérieur de l'appareil dépend de plusieurs facteurs :

- la température ambiante

- la fréquence d'ouverture du couvercle
- la quantité d'aliments stockés
- l'emplacement de l'appareil.

## 4. BANDEAU DE COMMANDE

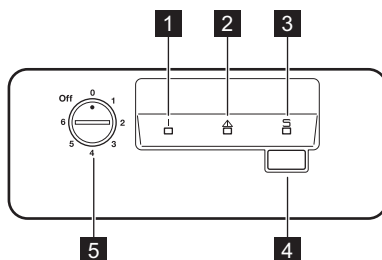

**1** Voyant lumineux

**2** Voyant de l'alarme haute température

**3** Voyant Action Freeze

**4** Touche Action Freeze

**5** Thermostat

## 4.1 Fonction Action Freeze

Vous pouvez activer la fonction Action Freeze en appuyant sur Action Freeze. Le voyant Action Freeze s'allume. Il est possible de désactiver cette fonction à tout moment en appuyant sur Action Freeze. Le voyant Action Freeze s'éteint.

## 4.2 Alarme haute température

Une augmentation de la température dans le congélateur (par exemple à cause

d'une panne de courant) est indiquée par l'allumage du voyant Alarme. Pendant la phase d'alarme, ne placez aucun aliment à l'intérieur du congélateur. Une fois rétablies les conditions normales de fonctionnement, le voyant Alarme s'éteint automatiquement.

# 5. PREMIÈRE UTILISATION

## 5.1 Nettoyage intérieur

Avant d'utiliser l'appareil pour la première fois, nettoyez l'intérieur et tous les accessoires internes avec de l'eau tiède savonneuse pour supprimer l'odeur caractéristi-

que du "neuf" puis séchez soigneusement.



N'utilisez pas de produits abrasifs, poudre à récurer, éponge métallique pour ne pas abîmer la finition.

# 6. UTILISATION QUOTIDIENNE

## 6.1 Congélation d'aliments frais

Le compartiment congélateur est idéal pour congeler des denrées fraîches et conserver les aliments surgelés ou congelés pendant longtemps.

Pour congeler des aliments frais, activez la fonction Action Freeze au moins 24 heures avant de placer les denrées à congeler dans le compartiment congélateur. La quantité maximale de denrées que vous pouvez congeler par 24 heures est indiquée sur la **plaque signalétique** <sup>2)</sup>. Le temps de congélation est de 24 heures : aucune autre denrée à congeler ne doit être ajoutée pendant cette période.

## 6.2 Conservation des aliments congelés

À la mise en service ou après un arrêt prolongé, placez le thermostat sur la position Max pendant 2 heures environ, avant d'introduire les produits dans le compartiment.



En cas de dégivrage accidentel, dû par exemple à une panne de courant, si la panne doit se prolonger plus longtemps qu'il n'est indiqué à la rubrique "temps d'augmentation" dans la section Caractéristiques techniques, consommez les aliments décongelés le plus rapidement possible ou recongelez-les après les avoir cuits (une fois refroidis).

## 6.3 Ouverture et fermeture du couvercle

Le couvercle est équipé d'un joint d'étanchéité qui empêche l'humidité de pénétrer dans la cuve et de nuire à la production de froid. Le couvercle est alors difficile à ouvrir juste après que vous l'ayez refermé (création d'un vide d'air).

Attendez quelques minutes et le couvercle s'ouvrira sans difficulté. La valve d'évacuation d'air facilite l'ouverture du couvercle.

<sup>2)</sup> Consultez le paragraphe "Caractéristiques techniques"

**AVERTISSEMENT**

Ne tirez jamais violemment sur la poignée.

congélateur, à l'arrière) réduisant la formation de givre dans le congélateur coffre jusqu'à 80 %.

**6.4 Système Low Frost**

L'appareil est équipé du système Low Frost (une vanne est visible à l'intérieur du

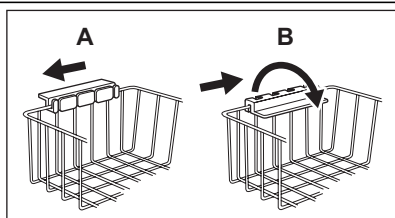
**6.5 Paniers de rangement**

Accrochez les paniers sur le bord supérieur du congélateur (A) ou placez-les à l'intérieur (B). Tournez et bloquez les poignées en fonction de ces deux positions, comme indiqué.

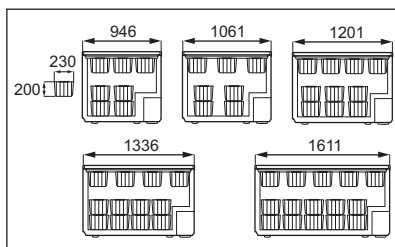

Les paniers s'emboîtent l'un dans l'autre. Les figures suivantes vous indiquent les différentes possibilités de chargement en fonction du type d'appareil.

Vous pouvez acheter des paniers supplémentaires auprès de votre service après-vente local.

**6.6 Séparateur**

Ce séparateur vous permet d'optimiser l'espace au-dessus du compresseur. L'espace ainsi créé vous permet de ranger vos aliments à votre convenance

(dans de petits emballages, qui seront plus faciles à retrouver).



Ce système peut également servir de panier lors du dégivrage du congélateur.

**7. CONSEILS UTILES****7.1 Conseils pour la congélation**

Pour obtenir les meilleurs résultats, voici quelques conseils importants :

- la quantité maximale de denrées que vous pouvez congeler par 24 heures est indiquée sur la plaque signalétique.
- le temps de congélation est de 24 heures. Aucune autre denrée à congeler ne doit être ajoutée pendant cette période.
- congélez seulement les denrées alimentaires fraîches, de qualité supérieure (une fois nettoyées).
- préparez la nourriture en petits paquets pour une congélation rapide et uniforme, adaptés à l'importance de la consommation.
- enveloppez les aliments dans des feuilles d'aluminium ou de polyéthylène et assurez-vous que les emballages sont étanches ;
- ne laissez pas des aliments frais, non congelés, toucher des aliments déjà congelés pour éviter une remontée en température de ces derniers.
- les aliments maigres se conservent mieux et plus longtemps que les ali-



ments gras ; le sel réduit la durée de conservation des aliments

- la température très basse à laquelle se trouvent les bâtonnets glacés, s'ils sont consommés dès leur sortie du compartiment congélateur, peut provoquer des brûlures.
- L'identification des emballages est importante : indiquez la date de congélation du produit, et respectez la durée de conservation indiquée par le fabricant.

## 7.2 Conseils pour la conservation des produits surgelés et congelés du commerce

Pour une bonne conservation des produits surgelés et congelés, vous devez :

- vous assurer qu'ils ont bien été conservés au magasin ;
- prévoir un temps réduit au minimum pour leur transport du magasin d'alimentation à votre domicile ;
- éviter d'ouvrir trop souvent le couvercle du congélateur et ne le laisser ouvert que le temps nécessaire.
- une fois décongelés, les aliments se détériorent rapidement et ne peuvent pas être recongelés.
- respecter la durée de conservation indiquée par le fabricant.

# 8. ENTRETIEN ET NETTOYAGE



### ATTENTION

débrancher l'appareil avant toute opération d'entretien.



Cet appareil contient des hydrocarbures dans son circuit réfrigérant : l'entretien et la recharge ne doivent donc être effectués que par du personnel autorisé.

## 8.1 Nettoyage périodique

1. Mettez l'appareil à l'arrêt.
2. Débranchez l'appareil.
3. Nettoyez régulièrement les parois de l'appareil et les accessoires avec de l'eau tiède et un détergent liquide inodore (produit utilisé pour la vaisselle par exemple). Lavez le joint du couvercle avec précaution sans omettre de nettoyer également sous le joint.
4. Rincez et séchez soigneusement les parois et les accessoires de l'appareil.
5. Branchez l'appareil.
6. Mettez l'appareil en marche.



### ATTENTION

N'utilisez jamais de produits abrasifs ou caustiques, ni d'éponges avec grattoir ou d'objets métalliques pour procéder au nettoyage intérieur et extérieur de votre appareil. Vous risquez de l'endommager.

Attention à ne pas endommager le système de réfrigération.



Il n'est pas nécessaire de nettoyer la zone du compresseur.

De nombreux détergents pour la cuisine recommandés par les fabricants contiennent des produits chimiques qui peuvent attaquer/endommager les pièces en plastique utilisées dans cet appareil. Il est par conséquent recommandé d'utiliser seulement de l'eau chaude additionnée d'un peu de savon liquide pour nettoyer la carrosserie de l'appareil.

## 8.2 Dégivrage du congélateur

Dégivrez le congélateur lorsque l'épaisseur de la couche de givre est d'environ 10-15 mm.

Nous vous conseillons de dégivrer le congélateur lorsque l'appareil est peu chargé (ou vide).

Pour enlever le givre, suivez les instructions ci-dessous :

1. Mettez l'appareil à l'arrêt.
2. Sortez les denrées congelées, enveloppez celles-ci dans plusieurs feuilles de papier journal et conservez-les dans un endroit frais.
3. Maintenez le couvercle ouvert. Ôtez le bouchon de la gouttière d'évacuation de l'eau de dégivrage. Placez un récipient dessous pour récupérer l'eau de dégivrage. Vous pouvez accélérer le dégivrage en retirant la couche de glace avec précaution à l'aide d'une spatule en plastique prévue à cet effet.
4. Le dégivrage terminé, épongez et séchez bien l'intérieur, et remettez le bouchon.
5. Mettez l'appareil en marche.
6. Réglez le thermostat pour obtenir un réglage de froid maximum et faites fonctionner l'appareil pendant deux ou trois heures en utilisant ce réglage.
7. Remplacez les produits surgelés ou congelés dans le compartiment.



N'utilisez en aucun cas de couteau ou tout autre objet tranchant, d'objet métallique pour gratter la couche de givre, vous risquez de détériorer irrémédiablement l'évaporateur. N'utilisez aucun autre dispositif mécanique ou moyen artificiel que ceux qui sont recommandés par le fabricant pour accélérer le dégivrage de votre appareil. Une élévation de la température des denrées congelées, pendant la décongélation, peut réduire leur durée de conservation. La quantité de givre sur les parois de l'appareil augmente si l'humidité ambiante est élevée et si les aliments surgelés ne sont pas bien emballés.

### 8.3 En cas d'absence prolongée ou de non-utilisation

Prenez les précautions suivantes :

1. Mettez l'appareil à l'arrêt.
2. Débranchez l'appareil.
3. Retirez tous les aliments.
4. Dégivrez et nettoyez l'appareil et tous les accessoires.
5. Maintenez le couvercle ouvert pendant toute la durée de non-utilisation pour éviter la formation d'odeurs.



Si, toutefois, vous n'avez pas la possibilité de débrancher et vider l'appareil, faites vérifier régulièrement son bon fonctionnement pour éviter la détérioration des aliments en cas de panne de courant.

## 9. EN CAS D'ANOMALIE DE FONCTIONNEMENT



### ATTENTION

Avant d'intervenir sur l'appareil, débranchez-le.

La résolution des problèmes, non mentionnés dans le présent manuel, doit être exclusivement confiée à un électricien qualifié ou une personne compétente.



Le fonctionnement de l'appareil produit certains bruits (compresseur et système réfrigérant).

Anomalie	Cause possible	Solution
<b>L'appareil est bruyant.</b>	L'appareil n'est pas correctement calé.	Vérifiez la stabilité de l'appareil (les quatre pieds doivent reposer sur le sol).
<b>Le compresseur fonctionne en continu.</b>	La température n'est pas bien réglée.	Choisissez une température plus élevée.
	Le couvercle a été ouvert trop longtemps	Ne laissez pas le couvercle ouvert plus longtemps que nécessaire.
	Le couvercle n'est pas correctement fermé.	Vérifiez que le couvercle ferme correctement et que le joint est en bon état et propre.
	Trop de produits frais ont été introduits dans l'appareil.	Attendez quelques heures et vérifiez de nouveau la température.
	Les aliments introduits dans l'appareil étaient trop chauds.	Laissez refroidir les aliments à température ambiante avant de les stocker.
	La température ambiante du local où est installé l'appareil est trop élevée pour permettre un fonctionnement optimal.	Veillez à respecter la température idéale (classe climatique) dans la pièce où est installé l'appareil.
<b>Le voyant Alarme haute température est allumé.</b>	La température à l'intérieur du congélateur est trop élevée.	Consultez le paragraphe "Alarme haute température".
	L'appareil a été mis en fonctionnement il y a peu de temps et la température est encore trop élevée.	Consultez le paragraphe "Alarme haute température".
<b>Il y a trop de givre.</b>	Les produits ne sont pas bien enveloppés.	Enveloppez correctement les aliments.
	Le couvercle n'est pas correctement fermé ou ne ferme pas de façon hermétique.	Vérifiez que le couvercle ferme correctement et que le joint est en bon état et propre.

<b>Anomalie</b>	<b>Cause possible</b>	<b>Solution</b>
	La température n'est pas bien réglée.	Choisissez une température plus élevée.
	Le bouchon de la gouttière d'évacuation de l'eau de dégivrage n'est pas bien placé.	Placez-le correctement.
<b>Le couvercle ne ferme pas correctement.</b>	Il y a trop de givre.	Procédez au dégivrage de l'appareil.
	Le joint du couvercle n'est pas propre.	Nettoyez le joint du couvercle.
	Des aliments bloquent la fermeture du couvercle.	Reportez-vous aux instructions qui figurent sur l'auto-collant à l'intérieur de l'appareil pour le stockage des aliments dans l'appareil.
<b>Le couvercle est difficile à ouvrir.</b>	Le joint du couvercle n'est pas propre.	Nettoyez le joint du couvercle.
	La valve est bloquée.	Vérifiez la valve.
<b>L'ampoule ne fonctionne pas.</b>	L'ampoule est défectueuse.	Consultez le paragraphe "Remplacement de l'ampoule d'éclairage".
<b>La température à l'intérieur du congélateur est trop élevée.</b>	La température n'est pas bien réglée.	Choisissez une température plus basse.
	Le couvercle ne ferme pas hermétiquement ou n'est pas correctement fermé.	Vérifiez que le couvercle ferme correctement et que le joint est en bon état et propre.
	Avant la congélation, la température à l'intérieur de l'appareil n'était pas suffisamment froide.	Laissez refroidir l'appareil à vide pendant un temps suffisant.
	Trop de produits frais ont été introduits dans l'appareil.	Attendez quelques heures et vérifiez de nouveau la température. La prochaine fois, introduisez de plus petites quantités d'aliments à congeler en même temps.
	Les aliments introduits dans l'appareil étaient trop chauds.	Laissez refroidir les aliments à température ambiante avant de les stocker.
	Les produits à congeler sont placés trop près les uns des autres.	Placez les produits de façon à ce que l'air puisse circuler entre eux.

Anomalie	Cause possible	Solution
	Le couvercle a été ouvert trop souvent.	Évitez d'ouvrir trop souvent le couvercle.
	Le couvercle est resté ouvert pendant un long moment.	Ne laissez pas le couvercle ouvert plus longtemps que nécessaire.
<b>La température à l'intérieur du congélateur est trop basse.</b>	La température n'est pas bien réglée.	Choisissez une température plus élevée.
<b>L'appareil ne fonctionne pas du tout. Ni la réfrigération ni l'éclairage ne fonctionnent.</b>	L'appareil n'est pas correctement branché.	Branchez correctement l'appareil.
	L'appareil n'est pas alimenté électriquement.	Vérifiez l'alimentation électrique en branchant un autre appareil électrique sur la prise.
	Le dispositif de réglage de température n'est pas sur une position de fonctionnement.	Mettez l'appareil en marche.
	La prise n'est pas alimentée (essayez de brancher un autre appareil sur la prise).	Faites appel à un électricien qualifié.

## 9.1 Service après-vente

En cas d'anomalie de fonctionnement et si malgré toutes les vérifications une intervention s'avère nécessaire, le service après-vente de votre magasin vendeur est le premier habilité à intervenir.

Pour obtenir un service rapide, il est essentiel qu'au moment où vous appelez le service après-vente vous communiquiez le modèle et le numéro de série de votre appareil. Ces numéros se trouvent sur la plaque signalétique, située sur le côté extérieur droit de l'appareil.

## 9.2 Remplacement de l'ampoule

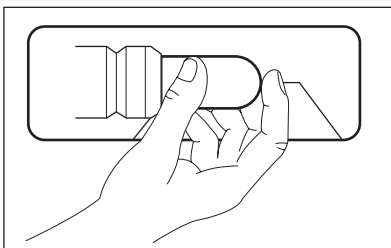

1. Débranchez l'appareil de la prise secteur.
2. Remplacez l'ampoule défectueuse par une ampoule neuve de puissance identique, spécifiquement conçue pour les appareils électroménagers. (La puissance maximale est indiquée sur le diffuseur.)
3. Branchez l'appareil sur le secteur.
4. Ouvrez le couvercle. Vérifiez que l'ampoule s'allume.

**AVERTISSEMENT**

N'enlevez pas le diffuseur au moment de changer l'ampoule.  
N'utilisez pas le congélateur si le diffuseur n'est pas installé ou s'il est endommagé.

## 10. INSTALLATION

### 10.1 Emplacement

**AVERTISSEMENT**

Lors de la mise au rebut de votre appareil, veillez à détruire le système de verrouillage et fermeture, ceci afin d'éviter aux enfants de s'enfermer dans le congélateur et de mettre ainsi leur vie en danger.



La prise de l'appareil doit être facilement accessible après son installation.

Cet appareil peut être installé dans un endroit sec et bien aéré (un garage ou une cave). Cependant, pour atteindre une performance optimale, installez l'appareil dans un endroit dont la température ambiante correspond à la classe climatique indiquée sur la plaque signalétique de l'appareil :

Classe climatique	Température ambiante
SN	+ 10 °C à + 32 °C
N	+ 16 °C à + 32 °C
ST	+ 16 °C à + 38 °C
T	+ 16 °C à + 43 °C

### 10.2 Branchement électrique

Votre appareil ne peut être branché qu'en 230 V monophasé. Vérifiez que le compteur électrique est peut supporter l'intensité absorbée par votre appareil compte tenu des autres appareils déjà branchés. Calibre des fusibles en ligne (un par phase) : 10 A à 230 V.



L'installation doit être réalisée conformément aux règles de l'art, aux prescriptions de la norme NF.C.15100 et aux prescriptions des fournisseurs d'énergie électrique.

Utilisez un socle de prise de courant comportant une borne de mise à la terre, qui doit être obligatoirement raccordée conformément à la norme NF.C. 15100 et aux prescriptions des fournisseurs d'énergie électrique ; cette prise de courant doit impérativement être accessible. Si le câble d'alimentation est endommagé, il doit être remplacé par un câble d'alimentation certifié. Cette opération ne peut être effectuée que par une personne habilitée, par votre vendeur, ou par le fabricant. L'appareil ne doit pas être raccordée à l'aide d'un prolongateur, d'une prise multiple ou d'un raccordement multiple (risque d'incendie). Vérifiez que la prise de terre est conforme aux règlements en vigueur.

Notre responsabilité ne saurait être engagée en cas d'accidents ou d'incidents provoqués par une mise à la terre inexistante ou défectueuse.

### 10.3 Conditions requises en matière de circulation d'air

1. Placez l'appareil parfaitement d'aplomb sur une surface plane et solide. L'appareil doit reposer sur ses quatre pieds.
2. Laissez un espace de 5 cm entre l'appareil et le mur arrière.
3. Laissez un espace de 5 cm entre l'appareil et les côtés.

Veillez à garantir une circulation d'air suffisante à l'arrière de l'appareil.

# 11. BRUITS

L'appareil émet certains bruits pendant son fonctionnement (compresseur, circuit frigorifique).

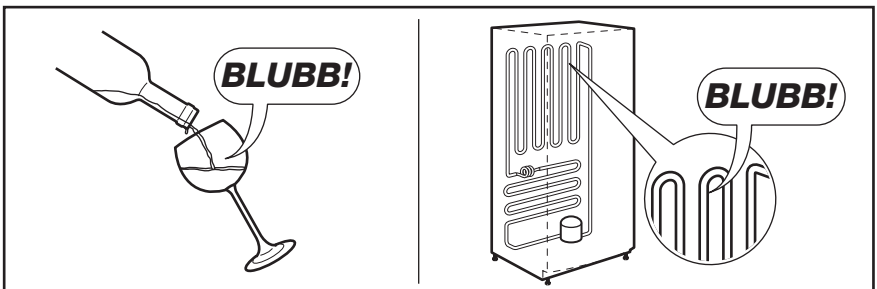
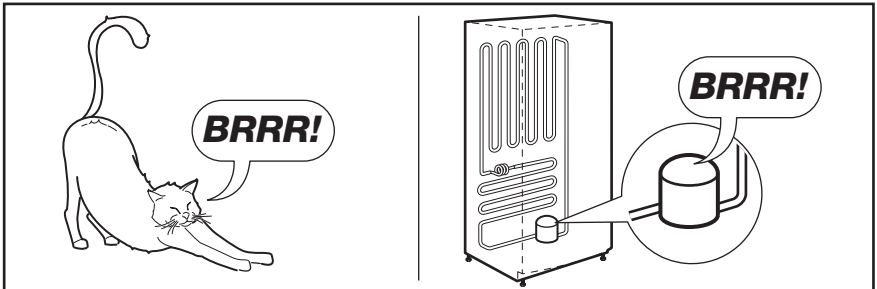
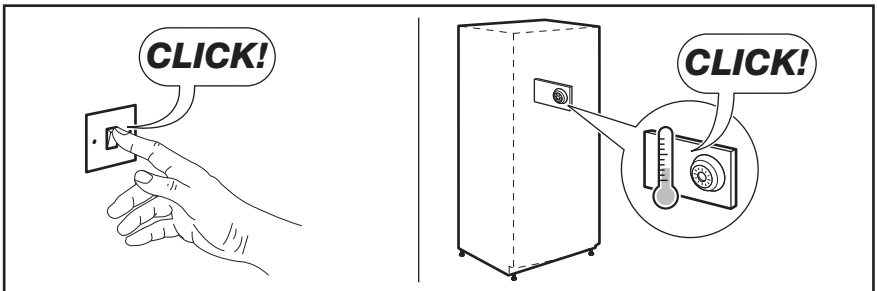
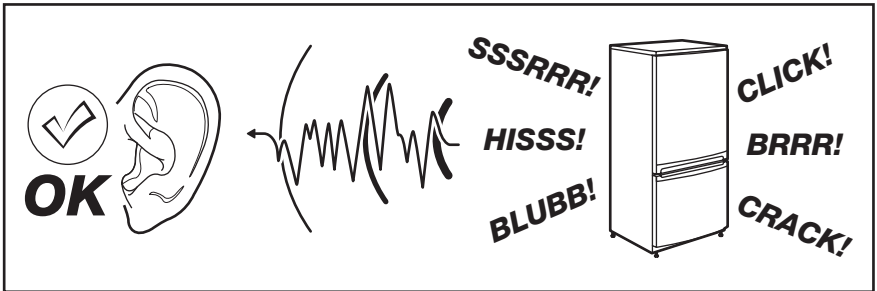

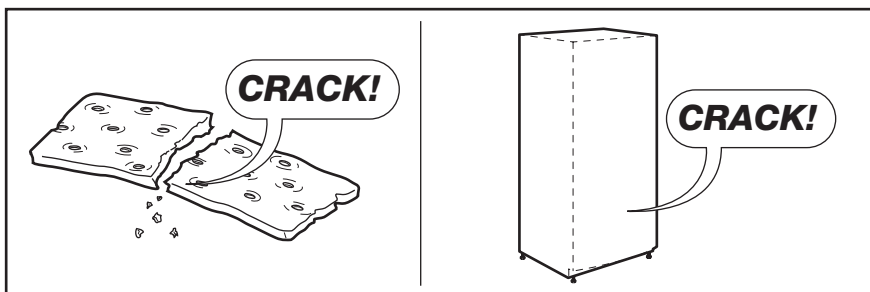
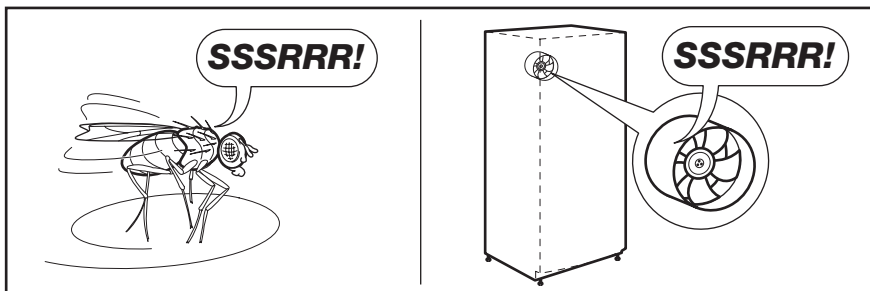
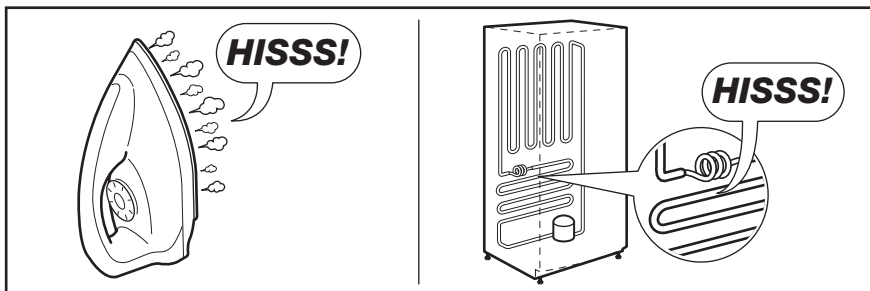



## 12. CARACTÉRISTIQUES TECHNIQUES

<b>Dimensions</b>	Hauteur × Largeur × Profondeur (mm) :	Les caractéristiques techniques détaillées figurent sur la plaque signalétique située sur le côté droit à l'extérieur de l'appareil.
	876 × 1201 × 665	
<b>Temps de montée en température</b>	53 heures	



## 13. EN MATIÈRE DE PROTECTION DE L'ENVIRONNEMENT

Recyclez les matériaux portant le symbole . Déposez les emballages dans les conteneurs prévus à cet effet. Contribuez à la protection de l'environnement et à votre sécurité, recyclez vos produits électriques et

électroniques. Ne jetez pas les appareils portant le symbole  avec les ordures ménagères. Emmenez un tel produit dans votre centre local de recyclage ou contactez vos services municipaux.

## СОДРЖИНА

1. БЕЗБЕДНОСНИ ИНФОРМАЦИИ . . . . .	35
2. ОПИС НА ПРОИЗВОДОТ . . . . .	37
3. РАКУВАЊЕ . . . . .	38
4. КОНТРОЛНА ТАБЛА . . . . .	38
5. ПРВА УПОТРЕБА . . . . .	39
6. СЕКОЈДНЕВНА УПОТРЕБА . . . . .	39
7. ПОМОШНИ НАПОМЕНИ И СОВЕТИ . . . . .	40
8. НЕГА И ЧИСТЕЊЕ . . . . .	41
9. ШТО ДА СТОРИТЕ АКО . . . . .	42
10. МОНТАЖА . . . . .	45
11. ШУМОВИ . . . . .	45
12. ТЕХНИЧКИ ПОДАТОЦИ . . . . .	47
13. ЕКОЛОШКИ ПРАШАЊА . . . . .	47

## НИЕ МИСЛИМЕ НА ВАС

Ви благодариме што купивте Electrolux апарат. Одбравте производ со долгогодишно професионално искуство и иновативност. Революционерен и стилски, мислевме на Вас кога го дизајниравме. Со секое користење, бидете сигурни дека секогаш ќе имате супер резултати.

Добродојовте во Electrolux.

**Посетете ја нашата веб страница за да:**



Добиете корисни совети, брошури, водич за решавање на проблеми, информации за сервисирање:  
[www.electrolux.com](http://www.electrolux.com)



Регистрирайте Вашиот производ за подобри услуги:  
[www.electrolux.com/productregistration](http://www.electrolux.com/productregistration)



Купувате Додатоци, Половни и Оригинални делови за Вашиот апарат:  
[www.electrolux.com/shop](http://www.electrolux.com/shop)

## СЛУЖБА ЗА ПОТРОШУВАЧИ И СЕРВИС

Ви препорачуваме да користите оригинални делови.

Кога ќе контактирате со Сервисот, бидете сигурни дека ги имате на располагање следниве податоци. Информациите може да ги најдете на плочката со податоци. Модел, Број на производот, Сериски број.



Предупредување / Внимание - Сигурносни информации.



Општи информации и совети



Еколошки информации

Можноста за промени е задржана.

# 1. БЕЗБЕДНОСНИ ИНФОРМАЦИИ

За ваша безбедност и за да се обезбеди правилна употреба, пред да го наместите и да го користите апаратот првпат, прочитајте го упатството за употреба внимателно, вклучувајќи ги и советите и предупредувањата. За да се избегнат непотребни грешки и незгоди, важно е сите што го користат апаратот да се темелно запознаени со начинот на работата и безбедносните функции. Чувајте го упатството и погрижете се да биде со апаратот ако се премести или продаде, за да може секој што го користи во работниот век да биде правилно информиран за употребата на апаратот и за безбедноста. За безбедност на животот и имотот чувајте ги опомените за претпазливост од ова упатство бидејќи производителот не е одговорен за штетите предизвикани од нивното непочитување.

## 1.1 Безбедност на децата и помалку вештите лица

- Апаратот не е наменет да го користат лица (вклучувајќи и деца) со намалени физички, сетилни или ментални способности, или што немаат искуство и знаење, освен ако не се под надзор или се упатени за користење на апаратот од страна на лице што е одговорно за нивната безбедност. Децата треба да се под надзор за да не си играат со апаратот.
- Чувајте ги сите материјали за пакување далеку од децата. Постои опасност од задушвање.
- Ако го расходувате апаратот, извлекете го кабелот за струја од штекерот, исечете го (што е можно поблиску до апаратот) и извадете ја вратата за да спречите децата што си играат да не ги удри струја или да не се затворат во него.
- Ако апаратот, кој има магнетизирани гуми за затворање, треба да замени постар апарат што има брава со пружина на вратата или капакот, погрижете се да ја онеспособите бравата со пружина пред да го расходувате стариот апарат. Така ќе се спречи тој да стане смртоносна стапица за децата.

## 1.2 Општа безбедност



### ПРЕДУПРЕДУВАЊЕ

Поставете ги отворите за вентилација, на опкружувањето на апаратот или вградената конструкција, ослободени од пречки.

- Апаратот е наменет за чување прехранбени продукти и пијалаци во нормално домаќинство, како што е објаснето во ова упатство.
- Не користете механички уреди или вештачки средства за забрзување на топењето.
- Не користете други електрични апарати (на пр. мешалки за сладолед) внатре во ладилници, освен ако не се одобрени за таква намена од страна на производителот.
- Не оштетувајте ја инсталацијата за средството за ладење.
- Средството за ладење изобутан (R600a), што кружи низ инсталацијата за ладење на апаратот, е природен гас со високо ниво на еколошка подобност, но сепак е запалив. За време на превозот и местењето на апаратот, внимавајте да не се оштети ниеден дел од инсталацијата за ладење.

Доколку се оштети инсталацијата за ладење:

- избегнувајте отворен оган и извори на искри
- проветрете ја темелно собата во која е сместен апаратот
- Опасно е да се менуваат спецификациите или да се вршат какви било промени на производот. Секое оштетување на кабелот може да предизвика краток спој, пожар и/или струен удар.



### ПРЕДУПРЕДУВАЊЕ

Сите електрични делови (кабелот за струја, приклучокот, компресорот) мора да ги замени сертифициран или квалификуван сервисер за да се избегне ризик.

1. Кабелот за струја не смее да се продолжува.
2. Проверете приклучокот за во штекер да не е смачкан или оштетен од задниот дел на уредот. Смачкан или

- оштетен приклучок за во штекер може да се прегрее и да предизвика пожар.
- 3. Внимавајте кабелот за струја на апаратот да е пристапен.
- 4. Не влечете го кабелот за струја.
- 5. Ако штекерот е разлабавен, не вметнувајте го приклучокот во него. Постои опасност од струен удар или пожар.
- 6. Не смеете да ракувате со уредот без капакот на лампата (ако е предвиден) за внатрешно осветлување.
- Овој уред е тежок. Бидете внимателни кога го преместувате.
- Не вадете ги и не допирајте ги предметите во преградите на замрзнувачот ако рацете ви се водени или влажни, зашто така може да дојде до гребење на кожата и смрзнатини.
- Избегнувајте подолга изложеност на апаратот на директна сончева светлина.
- Крушковидните светилки (ако се предвидени) што се користат во овој апарат се специјални светилки употребливи само во апарати за домаќинство. Тие не се погодни за собно осветление.

### 1.3 Секојдневна употреба

- Не ставајте жешки садови на пластичните делови на апаратот.
- Не чувајте запаливи гасови и течности во апаратот, зашто тие може да експлодираат.
- Не ставајте прехранбени продукти директно врз отворот за воздух на задниот ѕид. (Ако апаратот е со заштита од замрзнување)
- Смрзнатата храна не смее повторно да се смрзнува откако ќе се одмрзне.
- Чувајте ја претходно спакуваната смрзната храна во согласност со упатствата на нејзиниот производител.
- Мора строго да се почитуваат препораките за чување на производителот на апаратот. Видете во соодветното упатство.
- Не ставајте содирани или газирани пијалаци во преградите на замрзнувачот, бидејќи тие создаваат притисок во садот, што може да предизвика негово експлодирање, што може да заврши со оштетување на апаратот.

- Смрзнатите ливавчиња може да предизвикаат смрзнатини ако се конзумираат веднаш.

### 1.4 Одржување и чистење

- Пред одржување, исклучете го апаратот и извадете го штекерот за струја од приклучницата.
- Не чистете го апаратот со метални предмети.
- Не користете остри предмети за вадење на мразот од апаратот. Користете пластична гребалка.

### 1.5 Местење



За електричното поврзување, внимателно постапете според упатствата дадени во одделните пасуси.

- Распакувајте го апаратот и проверете да не е оштетен. Не приклучувајте го апаратот ако е оштетен. Веднаш пријавете ги евентуалните оштетувања таму каде што сте го купиле апаратот. Во тој случај, престанете со распакување.
- Препорачливо е да се почека најмалку четири часа пред да се приклучи апаратот за да може маслото да се врати во компресорот.
- Околу апаратот треба да има соодветно кружење на воздухот - без него може да дојде до прегревање. За да се постигне доволно проветрување, следете ги упатствата за местeње.
- Апаратот не смее да се наоѓа блиску до радијатори или плински шпорети.
- Внимавајте приклучникот за струја да е пристапен по местeњето на апаратот.

### 1.6 Сервисирање

- Електричните приспособувања потребни за сервисирање на апаратот треба да ги изврши квалификуван електричар или компетентно лице.
- Производот мора да го сервисира овластен Сервисен центар и мора да се користат само оригинални резервни делови.

### 1.7 Заштита на животната средина



Апаратот не содржи гасови што може да го оштетат озонскиот слој ниту во

водовите за ладење, ниту во  
 изолациските материјали. Апаратот  
 не смее да се расходува заедно со  
 обичен комунален смет и ѓубре.  
 Изолациската пена содржи запаливи  
 гасови: апаратот мора да се  
 расходува согласно со важечките  
 прописи што може да ги добиете од

локалните власти. Избегнувајте  
 оштетување на уредот за ладење,  
 особено одзади, близу до  
 разменувачот на топлина.  
 Материјалите употребени за овој  
 апарат означени со симболот ♻️ се  
 рециклираат.

## 2. ОПИС НА ПРОИЗВОДОТ

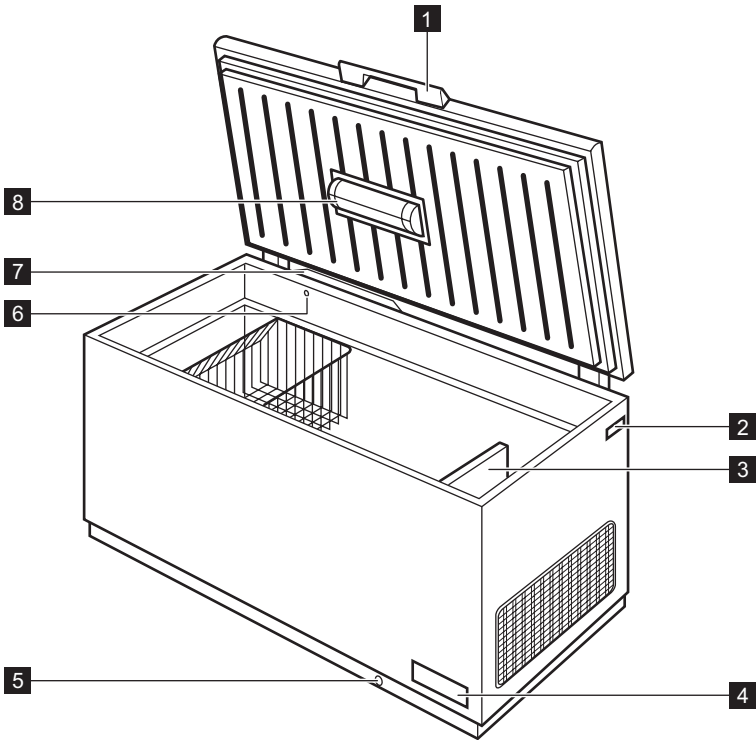

**1** Рачка на капакот

**2** Плочка со спецификации

**3** Пластичен долен разделник

**4** Контролна табла и регулатор на температура

**5** Одвод за одмрзната вода

**6** Вентил: лесно повторно отворање на капакот

**7** Систем кој не произведува мраз

**8** Светло

## 3. РАКУВАЊЕ

### 3.1 Вклучување

Ставете го приклучникот во сиден штекер. Ке се запали контролната сијалица. Свртете го регулаторот на температурата надесно до средната поставка.



Ако температурата во внатрешноста на апаратот е превисока, ќе се запали светлото за алармот.

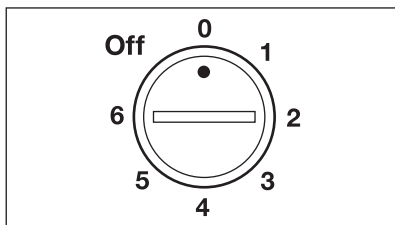

Меѓутоа, точната поставка треба да се одбере имајќи предвид дека температурата во внатрешноста на апаратот зависи од:

- собната температура

### 3.2 Исклучување

За да го исклучите апаратот извадете го главниот приклучок.

### 3.3 Регулмирање на температурата

Температурата се регулира автоматски.

За да работите со апаратот, постапете на следниов начин:

- свртете го регулаторот на Температурата кон помалата поставка за да постигнете минимално ладење.
- свртете го регулаторот на Температурата кон поголемата поставка за да постигнете максимално ладење.



Средната поставка, општо земено, е најпогодна.

- колку често се отвора капакот
- количеството храна што се чува
- местоположбата на апаратот.

## 4. КОНТРОЛНА ТАБЛА

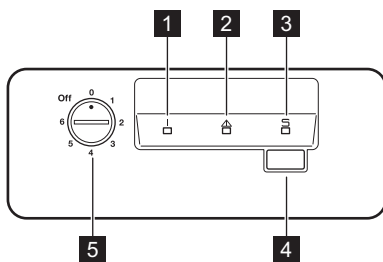

- 1 Контролно светло
- 2 Светло за аларм при висока температура
- 3 светло Action Freeze
- 4 прекинувач Action Freeze
- 5 Регулатор на температурата

### 4.1 Action Freeze функција

Можете да ја активирате Action Freeze функцијата со притискање на Action Freeze прекинувачот

. Action Freeze светлото ќе се запали. Функцијата може да се исклучи во секое време со притискање на Action Freeze прекинувачот. . Action Freeze светлото ќе се изгасне.

## 4.2 Аларм при висока температура

Зголемувањето на температурата во замрзнувачот (на пример, поради снемивање струја) се покажува со палење на светлото за аларм.

Не ставајте храна во замрзнувачот за време на тревожењето. Кога ќе се воспостават нормални услови, светлото за аларм ќе се исклучи автоматски.

## 5. ПРВА УПОТРЕБА

### 5.1 Чистење на внатрешноста

Пред првото користење на апаратот, измијте ја внатрешноста и сите внатрешни додатоци со млека вода и малку неутрален сапун за да се отстрани карактеристичниот мирис на новите производи, па исушете го темелно.



Не користете детергенти или груби прашоци, тие може да ја оштетат политурата.

## 6. СЕКОЈДНЕВНА УПОТРЕБА

### 6.1 Смрзнување свежа храна

Комората на замрзнувачот е погодна за замрзнување свежа храна и чување смрзната и длабоко смрзната храна подолго време.

За да смрзнете свежа храна, вклучете ја функцијата Action Freeze барем 24 часа пред да ја ставите храната да се мрзне во комората.

Максималното количество храна што може да се смрзне за 24 часа е одредено на **плочката со спецификации** <sup>3)</sup>

Смрзнувањето трае 24 часа: за време на овој период не додавајте друга храна за мрзнење.

### 6.2 Чување смрзната храна

По првото вклучување или по извесен период некористење, пред да ставите производи во преградата, оставете апаратот да работи барем 2 часа на најголемата поставка.



Во случај на случајно одмрзнување, на пример поради снемивање струја, ако немало струја подолго време отколку под ставката "време на одржување" во табелата за технички карактеристики, одмрзнатата храна мора да се изеде брзо или да се зготви веднаш, а потоа повторно да се смрзне (откако ќе се излади).

### 6.3 Отворање и затворање на капакот

Бидејќи капакот има гума што затвора херметички, не е лесно повторно да се отвори веднаш откако ќе се затвори (поради вакуумот што се создава внатре).

Почекајте неколку минути пред повторно да го отворите сандакот. Вакуумскиот вентил ќе ви помогне да го отворите капакот.



#### ПРЕДУПРЕДУВАЊЕ

Не влечете ја рачката со голема сила.

### 6.4 Систем кој не произведува мраз

Апаратот е опремен со Систем кој не произведува мраз (можете да видите вентил внатре во замрзнувачот, на задната страна) и кој го намалува таложењето на мраз внатре во замрзнувачот за 80 проценти.

<sup>3)</sup> Видете во "Технички податоци"

## 6.5 Корпи за складирање

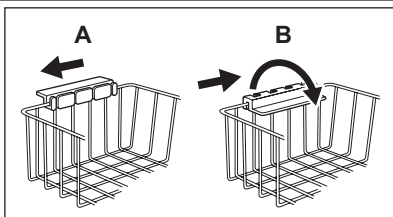

Обесете ги корпите на горниот раб на замрзнувачот (А) или ставете ги во внатрешноста на замрзнувачот (В). Свртете ги и зацврстете ги рачките за овие две положби како што е прикажано на сликата.

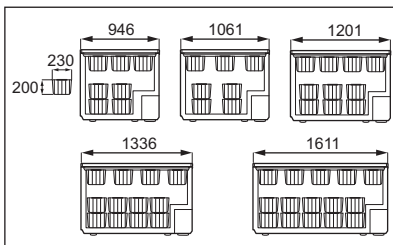

Корпите ќе влезат една во друга. Следниве слики покажуваат колку корпи може да се стават во внатрешноста на разни модели на замрзнувачот. Може да купите дополнителни корпи од локалниот сервисен центар.

## 6.6 Пластичен долен разделник

Со долниот разделник може подобро да го искористите просторот над компресорот. Просторот што ќе се формира на овој начин ќе ви овозможи да складираше мали пакувања храна кои може полесно да се најдат.



Разделникот може да се користи и како корито при одмрзнувањето на замрзнувачот.

# 7. ПОМОШНИ НАПОМЕНИ И СОВЕТИ

## 7.1 Совети за смрзнување

За најдобро користење на смрзнувањето, еве неколку важни совети:

- максималното количество храна што може да се смрзне за 24 часови е покажано на плочката со спецификации;
- смрзнувањето трае 24 часа. Не треба да се додава храна за смрзнување во тој период;
- смрзнувајте само квалитетна, свежа и убаво измиена храна;
- поделете ја храната во мали порции за да може брзо и целосно да се смрзне и за да овозможите одмрзнување само на потребните количества;
- завиткајте ја храната во алуминиумска или пластична фолија убаво и стегнато;
- не дозволувајте свежата несмрзната храна да ја допира храната што е веќе смрзната, за да не ја загреете вторава;

- немасната храна се чува подобро и подолго отколку масната; солта го намалува векот на чување на храната;
- водениот мраз, ако се конзумира веднаш по вадењето од преградата на замрзнувачот, може да предизвика смрзнатици на кожата;
- препорачливо е да се запише датумот на смрзнување на секое пакување за да можете да водите сметка за времето на смрзнатост.

## 7.2 Совети за чување смрзната храна

За да добиете најдобри перформанси од апаратот, почитувајте ги следниве напомени:

- проверувајте дали комерцијалните смрзнати прехранбени продукти биле соодветно чувани кај продавачот;



- внимавајте смрзнатите прехранбени продукти да се пренесат од продавницата до замрзнувачот во најкраток можен рок;
- не отворајте го капакот често и не оставајте го отворен подолго отколку што е неопходно.

- Штом ќе се одмрзне, храната се расипува брзо и не може повторно да се смрзне.
- Не надминувајте го препорачаниот период за чување.

## 8. НЕГА И ЧИСТЕЊЕ



### ВНИМАНИЕ

Исклучете го апаратот од струја пред да вршите каква било постапка за одржување.



Апаратот содржи јагленихидрати во уредот за ладење; одржувањето и повторното полнење може да ги вршат само овластени техничари.

### 8.1 Периодично чистење

1. Исклучете го апаратот.
2. Извадете го приклучникот за струја од штекерот.
3. Редовно чистете ги апаратот и додатоците со топла вода и неутрален сапун. Чистете ја гумата на капакот внимателно.
4. Целосно исушете го апаратот.
5. Ставете го приклучникот за струја во штекерот.
6. Вклучете го апаратот.



### ВНИМАНИЕ

Не користете детергенти, груби производи, многу парфимирани средства за чистење или восок за полирање за чистење на внатрешноста на апаратот. Спречете оштетувања на системот за ладење.



Нема потреба да се чисти компресорот и околу него.

Многу средства за чистење кујнски површини содржат хемикалии што може да ја нагризат или оштетат пластиката на апаратот. Поради тоа, се препорачува надворешноста на апаратот да се чисти само со топла вода со малку течност за миење.

### 8.2 Одмрзување на замрзнувачот

Одмрзнете го замрзнувачот кога слојот мраз ќе достигне дебелина од околу 10-15 mm. Најдобро време за одмрзување е кога замрзнувачот е празен или содржи малку храна.

За да го отстраните мразот, постапете на следниов начин:

1. Исклучете го апаратот.
2. Извадете ја храната, завиткајте ја во неколку слоја весник и ставете ја на студено место.
3. Оставете го капакот отворен, извадете го капакот од одводот за одмрзната вода и соберете ја водата во сад. Користете гребач за брзо отстранување на мразот.
4. Кога ќе заврши одмрзувањето, исушете ја внатрешноста темелно и вратете го капакот на место.
5. Вклучете го апаратот.
6. Поставете го регулаторот на температурата да добиете максимално ладење и оставете го апаратот да работи два-три часа со оваа поставка.
7. Вратете ја извадената храна во комората.



Не користете метални алатки за гребене на мразот, зашто може да го оштетите апаратот. Не користете механички уреди или вештачки средства за забрзување на топењето освен оние што ги препорачува производителот. Покачувањето на температурата на смрзнатата храна за време на одмрзувањето може да го скрати нивниот век на чување. Количината на мраз на сидовите од апаратот ќе се зголеми со зголемување на нивото на влага во надворешната околина и ако замрзнатата храна не е соодветно завиткана.

### 8.3 Периоди неработење

Кога апаратот не се користи подолго време, преземете ги следниве предосторожности:

1. Исклучете го апаратот.
2. Извадете го приклучникот за струја од штекерот.
3. Извадете ја сета храна.
4. Одмрзнете ги и исчистете ги апаратот и сите додатоци.

5. Оставете го капакот отворен за да спречите непријатни мириси.



Ако фрижидерот треба да остане вклучен, замолете некого да го проверува повремено за да не се случи храната да се расипе во случај на снемивање струја.

## 9. ШТО ДА СТОРИТЕ АКО...



### ВНИМАНИЕ

Пред решавање на проблемите, извадете го приклучникот за струја од штекерот.  
Само квалификуван електричар или компетентно лице смее да ги решава проблемите што не се опишани во упатството.



За време на нормалната употреба се слушаат звуци (од компресорот и од кружењето на средството за ладење).

Проблем	Веројатна причина	Решение
<b>Апаратот е бучен.</b>	Апаратот не е добро потпрен.	Проверете дали апаратот стои стабилно (сите четири ногарки треба да се на подот).
<b>Компресорот работи непрекинато.</b>	Температурата не е поставена правилно.	Ставете на повисока температура.
	Капакот бил отворан премногу често.	Не оставајте го капакот отворен подолго отколку што е потребно.
	Капакот не е добро затворен.	Проверете дали капакот се затвора добро и дали заптивките се неоштетени и чисти.
	Биле ставени големи количества храна за смрзнување истовремено.	Почекајте неколку часа и повторно проверете ја температурата.
	Храната ставена во апаратот била многу топла.	Оставете храната да се излади до собна температура пред да ја ставите внатре.
	Температурата на просторијата во која е апаратот е премногу висока за ефикасна работа.	Обидете се да ја намалите температурата во собата каде што стои апаратот.
<b>Светло за аларм при висока температура свети.</b>	Во замрзнувачот е премногу топло.	Видете во "Аларм за висока температура".

Проблем	Веројатна причина	Решение
	Апаратот бил вклучен неодамна и температурата уште е висока.	Видете во "Аларм за висока температура".
<b>Има премногу мраз.</b>	Производите не се правилно завиткани.	Завиткајте ги производите подобро.
	Капакот не се затвора правилно или не се затвора цврсто.	Проверете дали капакот се затвора добро и дали заптивките се неоштетени и чисти.
	Температурата не е поставена правилно.	Ставете на повисока температура.
	Капакот на одводот за испуштање вода не е правилно наместен.	Наместете го капакот на одводот за испуштање вода правилно.
<b>Капакот не се затвора целосно.</b>	Има премногу мраз.	Отстранете го вишокот мраз.
	Заптивките на капакот се валкани или лепливи.	Исчистете ги заптивките на капакот.
	Пакети храна го блокираат капакот.	Наредете ги пакетите правилно, видете на налепницата во апаратот.
<b>Капакот се отвора тешко.</b>	Заптивките на капакот се валкани или лепливи.	Исчистете ги заптивките на капакот.
	Вентилот е блокиран.	Проверете го вентилот.
<b>Ламбата не работи.</b>	Ламбата е неисправна.	Видете во "Замена на ламбата".
<b>Во замрзнувачот е премногу топло.</b>	Температурата не е поставена правилно.	Ставете на пониска температура.
	Капакот не се затвора цврсто или не се затвора правилно.	Проверете дали капакот се затвора добро и дали заптивката е неоштетена и чиста.
	Пред замрзнувањето, апаратот не бил доволно изладен.	Изладете го апаратот доволно долго.
	Биле ставени големи количества храна за смрзнување истовремено.	Почекајте неколку часа и повторно проверете ја температурата. Следниот пат ставете помали количества храна за смрзнување истовремено.
	Храната ставена во апаратот била многу топла.	Оставете храната да се излади до собна температура пред да ја ставите внатре.

Проблем	Веројатна причина	Решение
	Производите за мрзнење се ставени премногу близу еден до друг.	Ставете ги производите така што ќе може да кружи студен воздух меѓу нив.
	Капакот се отворал често.	Обидете се да не го отворате капакот често.
	Капакот бил отворен долго време.	Не оставајте го капакот отворен подолго отколку што е потребно.
<b>Во замрзнувачот е премногу студено.</b>	Температурата не е поставена правилно.	Ставете на повисока температура.
<b>Апаратот воопшто не работи. Не работат ни ладнењето, ни светлото.</b>	Приклучникот не е добро ставен во штекерот.	Ставете го приклучникот во штекерот правилно.
	До апаратот не доаѓа струја.	Обидете се да приклучите друг електричен уред во штекерот.
	Апаратот не е вклучен.	Вклучете го апаратот.
	Нема напон во штекерот (обидете се со приклучување друг уред во него).	Викнете електричар.

## 9.1 Услуги за потрошувачите

Ако апаратот сепак не работи правилно и по горните проверки, јавете се на најблискиот сервисен центар.

За да добиете брза услуга, многу е важно е кога барате помош да ги кажете моделот и

серискиот број на апаратот. Тие се наоѓаат или на гарантниот лист, или на плочката со спецификации од надворешната десна страна на апаратот.

## 9.2 Замена на ламбата

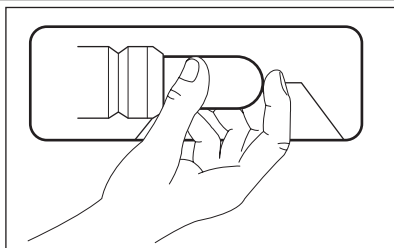

1. Извадете го приклучокот за струја од штекерот.
2. Заменете ја старата светилка со нова светилка со иста моќност која е посебно направена за домашни апарати. (максималната моќност е прикажана на капакот на светилката)
3. Ставете го приклучникот за струја во штекерот.
4. Отворете го капакот. Погрижете се светилката да се запали.



### ПРЕДУПРЕДУВАЊЕ

Не вадете го капакот на ламбата при замената.

Не работете со замрзнувачот ако капакот на ламбата е оштетен или го нема.

## 10. МОНТАЖА

### 10.1 Поставување



#### ПРЕДУПРЕДУВАЊЕ

Ако расходувате стар апарат што има бртва на вратата, мора да ја онеспособите за да спречите мали деца да се заробат внатре.



Приклучокот на апаратот ќе биде достапен по местетењето.

Овој апарат може да се постави во сува, добро проветрена внатрешност (гаража или визба), но за оптимални перформанси поставете го овој апарат на место каде што температурата на амбиентот соодветствува на климатската класа наведена на плочката со податоци на апаратот:

Климатс ка класа	Температура на амбиентот
SN	+10°C до + 32°C
N	+16°C до + 32°C
ST	+16°C до + 38°C
T	+16°C до + 43°C

### 10.2 Поврзување на електриката

Пред да го приклучите, проверете дали напонот и фреквенцијата прикажани на

плочката со спецификации одговараат на вашата домашна електрична мрежа. Апаратот мора да биде вземјен. Приклучокот на кабелот за напојување со струја е со вземјување. Ако штекерот од домашната електрична мрежа не е вземјен, поврзете го апаратот со посебно вземјување во согласност со прописите за електрична енергија и откако ќе се посоветувате со квалификуван електричар. Производителот одбива каква било одговорност ако горенаведените безбедносни мерки не се испочитувани. Апаратот е во согласност со следниве Директиви на ЕЕЗ.

### 10.3 Потреби за проветрување

1. Поставете го замрзнувачот во хоризонтална положба, на тврда подлога. Сандакот мора да стои на сите четири ногарки.
  2. Внимавајте просторот меѓу апаратот и задниот ѕид да е 5 см.
  3. Внимавајте просторот меѓу апаратот и страните да е 5 см.
- Протекот на воздух зад апаратот мора да биде доволен.

## 11. ШУМОВИ

За време на нормалната употреба се слушаат звуци (од компресорот и од кружењето на средството за ладење).

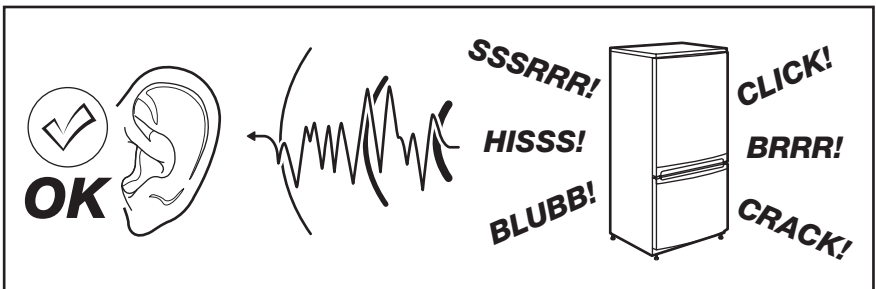

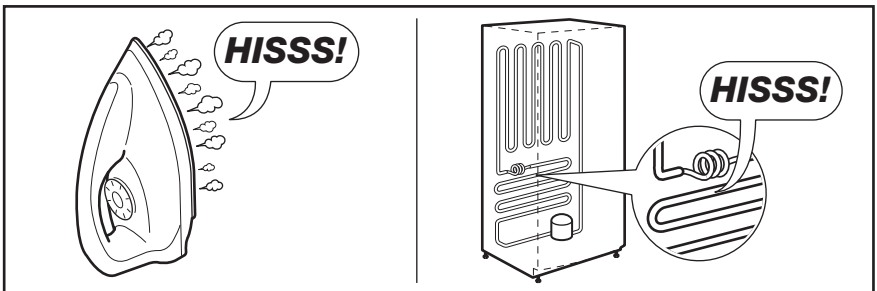
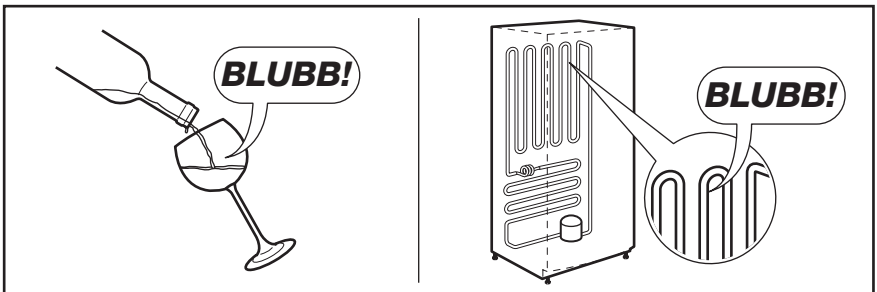
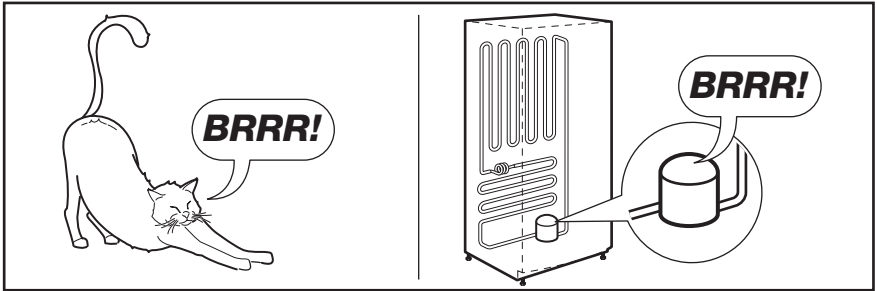
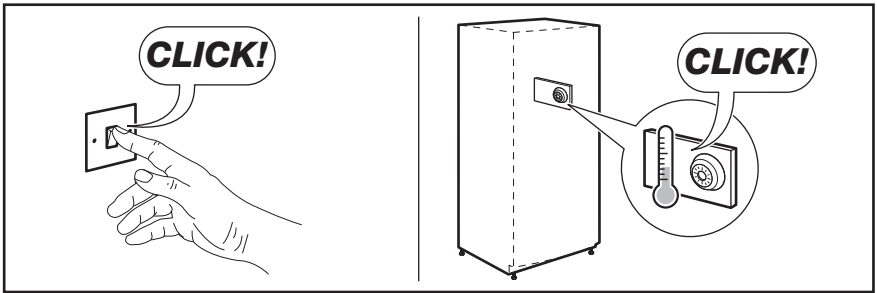

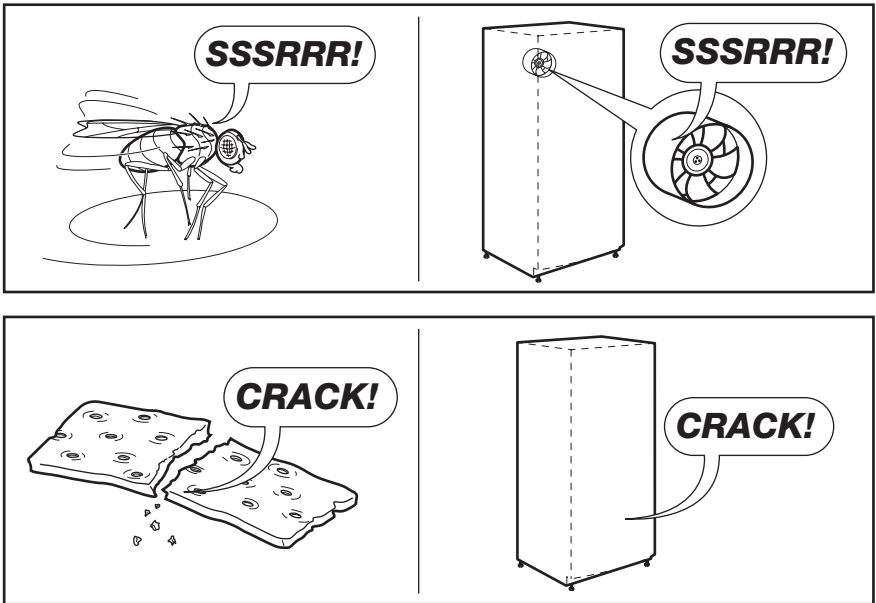



## 12. ТЕХНИЧКИ ПОДАТОЦИ

<b>Димензии</b>	Височина × Широчина × Длабочина (mm):	Повеќе технички информации ќе најдете на плочката со спецификации од надворешната десна страна на апаратот.
	876 × 1201 × 665	
<b>Време на одржување</b>	53 часови	

## 13. ЕКОЛОШКИ ПРАШАЊА

Рециклирајте ги материјалите со симболот . Ставете ја амбалажата во соодветни контејнери за да ја рециклирате. Помогнете во заштитата на животната средина и човековото здравје и рециклирајте го отпадот од електрични и електронски

апарати. Не фрлајте ги апаратите озанчени со симболот  во отпадот од домаќинството. Вратете го производот во вашиот локален капацитет за рециклирање или контактирајте ја вашата општинска канцеларија.

## САДРЖАЈ

1. УПУТСТВА О БЕЗБЕДНОСТИ .....	49
2. ОПИС ПРОИЗВОДА .....	51
3. РУКОВАЊЕ .....	51
4. КОНТРОЛНА ТАБЛА .....	52
5. ПРВА УПОТРЕБА .....	53
6. СВАКОДНЕВНА УПОТРЕБА .....	53
7. ПОМОЋНЕ НАПОМЕНЕ И САВЕТИ .....	54
8. НЕГА И ЧИШЋЕЊЕ .....	55
9. ШТА УЧИНИТИ АКО.....	56
10. ИНСТАЛАЦИЈА .....	59
11. БУКА .....	59
12. ТЕХНИЧКИ ПОДАЦИ .....	61
13. ЕКОЛОШКА ПИТАЊА .....	62

## МИСЛИМО НА ВАС

Хвала вам што сте купили уређај компаније Electrolux. Изабрали сте производ који са собом носи деценије професионалног искуства и иновација. Генијалан и елегантан, направљен је баш по вашој мери. Стога, кад год га користите, можете бити спокојни јер ћете знати да ћете сваки пут добити одличне резултате.

Добродошли у Electrolux.

**Посетите наш веб сајт на адреси:**



Обезбедите савете у вези са коришћењем, брошуре, решења за проблеме, информације о сервисирању:  
[www.electrolux.com](http://www.electrolux.com)



Региструјте свој производ ради боље услуге:  
[www.electrolux.com/productregistration](http://www.electrolux.com/productregistration)



Купите додатни прибор, потрошни материјал и оригиналне резервне делове за свој уређај:  
[www.electrolux.com/shop](http://www.electrolux.com/shop)

## БРИГА О КОРИСНИЦИМА И СЕРВИС

Препоручујемо вам да користите оригиналне резервне делове.

Приликом обраћања сервисној служби, проверите да ли поседујете следеће податке.

Информације се могу наћи на плочици са техничким карактеристикама. Модел, број производа (PNC), серијски број.



Упозорење/опрез - упутства о безбедности.



Опште информације и савети



Еколошке информације

Задржано право измена.



# 1. УПУТСТВА О БЕЗБЕДНОСТИ

У интересу Ваше безбедности и да би се обезбедила правилна употреба, пре инсталације пажљиво прочитајте ово упутство, укључујући његове савете и упозорења. Да бисте избегли непотребне грешке и незгоде, важно је да се обезбеди да све особе које користе машину за прање посуђа буду потпуно упознате са њеним радом и карактеристикама безбедности. Чувајте ова упутства и проверите да ли се налазе са машином за прање посуђа уколико се премешта или прода, тако да свако ко је користи у току њеног века трајања може да буде правилно информисан о употреби и безбедности апарата.

Због животне и материјалне безбедности, важно је да се придржавате мера оз ових упутстава за корисника, јер произвођач није одговоран за штете настеле због непридржавања.

## 1.1 Безбедност деце и осетљивих људи

- Овај апарат није намењен да га користе особе (укључујући и децу) са ограниченим физичким, сензорским или менталним способностима, или са недостатком искуства и знања, ако немају надзор или ако нису упућени у начин рада апарата од особе која је одговорна за њихову безбедност.

Децу треба да контролишете, да би се осигурали да се не играју са уређајем.

- Чувајте сву амбалажу далеко од деце. Постоји опасност од гушења.
- Ако бацате уређај, извучите утикач из утичнице, пресеците напојни кабл (што је могуће ближе уређаја) и скините врата, да би спречили да децу у игри ухвати струја или да се закључају унутра.
- Ако овај уређај, који је опремљен магнетним заптивкама на вратима, треба да замени старији уређај, са опружном бравом (кваком), свакако уништите браву пре него што га баците. То ће спречити да ово постане фатална клопка за децу.

## 1.2 Опште мере безбедности



### УПОЗОРЕЊЕ

Отвори за вентилацију у ниши за уређај или у простору за уградњу не смеју да буду заклоњени.

- Уређај је намењен за чување хране и/или пића у нормалном домаћинству, како што је објашњено у овим упутствима.
- Не употребљавајте никакве механичке уређаје или вештачка средства за убрзавање процеса одлеђивања.
- Не употребљавајте друге електричне уређаје (као машине за прављење сладоледа) унутар уређаја за замрзавање, осим ако то произвођач не одобрава.
- Немојте оштетити кружни ток средства за хлађење.

- Кружни ток средства за хлађење овог уређаја садржи изобутан (R600a), природан гас са високом еколошком подношљивошћу, али ипак веома запаљив.

Обратите пажњу да у току транспорта и монтаже уређаја не дође до оштећења било које компоненте кружног тока средства за хлађење.

Уколико дође до оштећења кружног тока средства за хлађење:

- избегавајте отворени пламен и изворе паљења
- темељно проветрите просторију у којој се уређај налази

- Мењање спецификација или модификовање овог производа на било који начин је опасно. Свако оштећење кабла може да изазове кратак спој, пожар и/или електрични удар.



### УПОЗОРЕЊЕ

Замену свих електричних компоненти (напојни кабл, утикач, компресор) мора да изведе овлашћени сервисни представник или квалификовано сервисно особље да би се избегао сваки ризик.

1. Напојни кабл не сме да се наставља.
2. Уверите се да напојни утикач није прикљештен или оштећен задњим зидом уређаја. Прикљештен или оштећен напојни утикач може да се прегреје и да изазове пожар.
3. Омогућите приступ до електричног утикача уређаја.

4. Немојте повлачити мрежни кабл за напајање.
  5. Ако је напојна утичница лабава, немојте укључивати утикач. Постоји опасност од електричног удара или пожара.
  6. Не смејте користити уређај без поклопца за сијалицу (ако је предвиђено) унутрашњег осветљења.
- Овај уређај је тежак. Будите опрезни приликом његовог премештања.
  - Немојте водити или додиривати предмете из замрзивача мокрым/влажним рукама, јер тиме можете да изазовете да се кожа огули или створе опекотине од замрзавања.
  - Избегавајте дуже излагање уређаја директном сунцу.
  - Сијалице (ако су предвиђене) које се користе за овај уређај су специјалне наменске сијалице искључиво за уређаје у домаћинству. Ове сијалице нису предвиђене за осветљавање просторија у домаћинству.

### 1.3 Свакодневна употреба

- Не стављајте вруће шерпе на пластичне делове у уређају.
- Немојте у уређају да чувате запаљиве гасове и течности, јер могу да експлодирају.
- Не стављајте прехранбене производе директно уз испуст за ваздух на задњем зиду. (Ако уређај има систем против залеђивања)
- Замрзнута храна не сме поново да се замрзава када је једном одмрзне.
- Чувајте запаковану замрзнуту храну према упутствима произвођача за замрзнуту храну.
- Строго се придржавајте препорука произвођача уређаја за чување. Погледајте одговарајућа упутства.
- Не стављајте у замрзивач газирана или пенушава пића, јер то ствара притисак у посуду, од чега може да експлодира, изазивајући тиме оштећење уређаја.
- Ледене лизалице могу да изазову опекотине од мрза, ако се једу директно из уређаја.

### 1.4 Чишћење и одржавање

- Пре одржавања искључите уређај и ископчајте утикач кабла за напајање из зидне утичнице.

- Немојте чистити уређај металним предметима.
- Немојте користити оштре предмете за уклањање иња са уређаја. Употребите пластични стругач.

### 1.5 Инсталирање



За електрично прикључивање следите пажљиво упутства која су дата у одговарајућем одељку.

- Распакујте уређај и проверите да ли на њему има оштећења. Не прикључујте уређај ако је оштећен. Одмах пријавите евентуална оштећења тамо где сте га купили. У том случају сачувајте амбалажу.
- Препоручљиво је да сачекате најмање четири сата пре него што прикључите уређај, да би уље могло да се слије назад у компресор.
- Око уређаја треба да има одговарајуће струјање ваздуха, у супротном може да дође до прегревања. Придржавајте се упутстава у односу на монтажу, да би постигли довољну вентилацију.
- Уређај не сме да се постави у близини радијатора или штедњака.
- Уверите се да је после постављања уређаја мрежни утикач доступан.

### 1.6 Сервис

- Све електричне радове који су потребни за сервисирање овог апарата, треба да обави квалификовани електричар или стручна особа.
- Овај производ мора да сервисира само овлашћен сервисни центар, и мора да се користе само оригинални резервни делови.

### 1.7 Заштита животне средине



Овај уређај не садржи гасове, нити у кружном току средства за хлађење, нити у материјалима изолације, који могу да оштете озонски омотач. Уређај не треба да се баца заједно са градским смећем и ђубрем. Изолацијска пена садржи запаљиве гасове: уређај треба да се уклања према важећим прописима, које можете да сазнате код локалних власти. Избегавајте оштећење јединице за хлађење, посебно позади, у близини измењивача топлоте. Материјали, који су

коришћени у овом уређају, а који су означени симболом ♻️ могу да се рециклирају.

## 2. ОПИС ПРОИЗВОДА

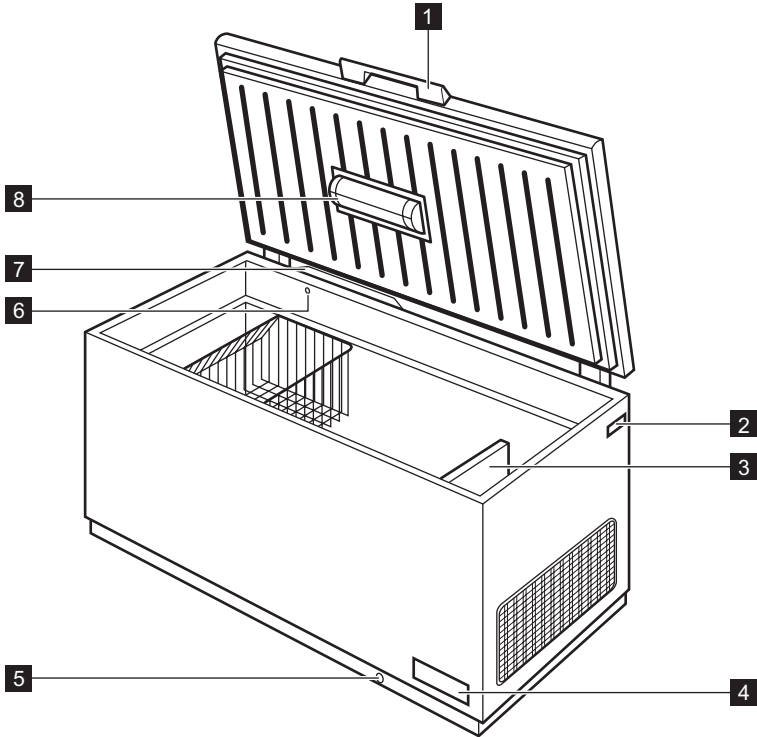

**1** Дршка на поклопцу

**2** Плочика са техничким карактеристикама

**3** Пластични доњи разделник

**4** Командна табла и регулатор температуре

**5** Одвод за воду од одлеђивања

**6** Вентил: лако поновно отварање поклопца

**7** Систем за замрзавање

**8** Лампица

## 3. РУКОВАЊЕ

### 3.1 Укључивање

Прикључите утикач у зидну утичницу.  
Контролна лампица ће се упалити.

Окрените регулатор температуре у смеру кретања казальки на сату на средње подешавање.



Уколико је температура унутар уређаја превише висока, укључиће се лампица аларма.

### 3.3 Регулација температуре

Температура се регулише аутоматски.

### 3.2 Искључивање

Да бисте искључили уређај извуците главни утикач.

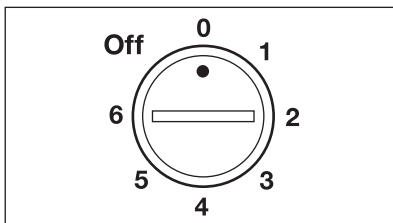

За руковање уређајем поступите на следећи начин:

- Окрените регулатор температуре ка нижем подешавању како бисте постигли минималну хладноћу.
- Окрените регулатор температуре ка вишем подешавању како бисте постигли максималну хладноћу.



Средња вредност температуре је обично најподеснија.

Ипак, тачно подешавање треба да се одабере тако што се има у виду да температура унутар уређаја зависи од:

- собне температуре

- учесталости отварања поклопца
- количине хране у њему
- места на којем уређај стоји.

## 4. КОНТРОЛНА ТАБЛА

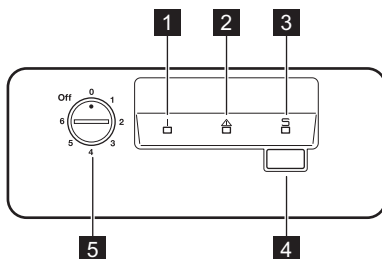

- 1 Контролна лампица
- 2 Лампица упозорења за високу температуру
- 3 Action Freeze лампица
- 4 Action Freeze прекидач
- 5 Регулатор температуре

Функција може да се деактивира у било ком тренутку притиском на Action Freeze прекидач. Лампица Action Freeze ће се искључити.

### 4.1 Action Freeze функција

Функцију можете да активирате Action Freeze притиском на Action Freeze прекидач. Лампица Action Freeze ће засветлети.

### 4.2 Аларм за високу температуру

Пораст температуре у замрзивачу (на пример, због нестанка електричне струје) показује се паљењем лампице аларма.

У току фазе аларма, не стављајте храну у замрзивач.

Када се поново успоставе нормални услови, лампица аларма ће се аутоматски искључити.

## 5. ПРВА УПОТРЕБА

### 5.1 Чишћење унутрашњости

Пре прве употребе уређаја, оперите унутрашњост и сав прибор млаком водом са мало неутралног сапуна, да би уклонили типичан мирис сасвим новог производа, те га темељно осушите.



Не употребљавајте детерџенте или абразивне прашкове, јер ће оштетити завршну обраду.

## 6. СВАКОДНЕВНА УПОТРЕБА

### 6.1 Замрзавање свеже хране

Замрзивач је погодан за замрзавање свеже хране и за дуго чување дубоко замрзнуте хране.

Да би замрзли свежу храну, активирајте функцију Action Freeze најмање 24 часа пре уношења хране у одељак замрзивача.

Максимална количина хране, која може да се замрзне за 24 сата, је наведена на **плочици са подацима** <sup>4)</sup>

Процес замрзавања траје 24 сата: у току овог времена немојте додавати други храну за замрзавање.

### 6.2 Чување замрзнуте хране

Пре него што ставите производе у одељак када га први пут укључујете или након неког времена неупотребљавања, оставите уређај да ради најмање 2 часа на већем подешењу.



У случају случајног одмрзавања, на пример, због престанка напајања струјом, које је трајало дуже од вредности наведне под "време пораста" у табели са техничким карактеристикама, одмрзнута храна мора одмах да се поједе или да се скува па да се поново замрзне (након хлађења).

### 6.3 Отварање и затварање поклопца

Пошто је поклопац опремљен заптивком која тесно затвара, он се не може лако поново отворити одмах после затварања (због вакуума који је формиран унутра).

Сачекајте неколико минута пре него што поново отворите уређај. Вакуумски вентил олакшава отварање поклопца.



#### УПОЗОРЕЊЕ

Не повлачите никада ручицу прекомерном силом.

### 6.4 Систем за замрзавање

Уређај садржи систем за замрзавање (унутар замрзивача, са задње стране, налази се вентил) који смањује формирање леда у комори до 80 процената.

<sup>4)</sup> Видите одељак "Технички подаци"

## 6.5 Корпе за одлагање

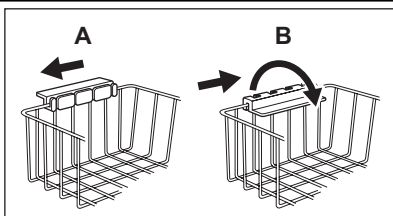

Окачите корпе на горњу ивицу замрзивача (А) или их поставите унутар замрзивача (В). Окрените и причврстите ручице за ова два положаја како је то приказано на слици.

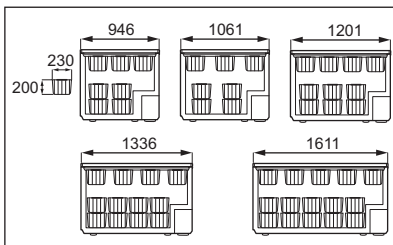

Корпе ће склизнути једна у другу. На следећим сликама је приказано колико корпи може да се смести у различите modele замрзивача. Додатне корпе можете купити у локалном сервисном центру.

## 6.6 Пластични доњи разделник

Уз доњи разделник боље ћете искористити простор изнад компресора. Простор који се добија на овај начин омогућава вам да сместите мале пакете хране које ћете лакше пронаћи.



Разделник се може користити и као посуда приликом одмрзавања замрзивача.

# 7. ПОМОЋНЕ НАПОМЕНЕ И САВЕТИ

## 7.1 Корисни савети за замрзавање

Ево неколико важних савета, који ће вам помоћи да извучете највише из процеса замрзавања:

- максимална количина хране, која може да се замрзне у 24 часа. приказана је на плочици са ознаком типа;
- процес замрзавања траје 24 часа. У том периоду не треба да се додаје нова храна за замрзавање;
- замрзавајте само храну врхунског квалитета, свежу и темељно очишћену;
- спремите храну у малим порцијама, да би омогућили да се брзо и потпуно замрзне и да би омогућили да након тога одмрзавате само количину, која вам је потребна;
- умотајте храну у алуминијумску или пластичну фолију и осигурајте се да паковања не пропуштају ваздух;

- не дозвољавајте да свежа, незамрзнута храна долази у додир са већ замрзлом, да би спречили повећање температуре замрзле хране;
- посна храна се чува боље и дуже од масне; со смањује век чувања хране;
- ако се замрзли водени производи уносе одмах након вађења из замрзивача, могуће је да изазову опеклине од ниских температура;
- пожељно је да на сваком паковању нанесете датум замрзавања, да би имали увиђај у време замрзавања;

## 7.2 Корисни савети за чување замрзнуте хране

Да би постигли најбољи učinak овог уређаја, треба да:

- се осигурате да је комерцијално замрзнута храна чувана у продавници на одговарајући начин;
- се побринете да у најкраћем року пренесете замрзнуту храну из продавнице у свој замрзивач;
- не отварате поклопац често или да га остављате отвореним дуже него што је то неопходно.
- Када се одмрзне, храна се брзо квари и не може поново да се замрзава.
- Немојте прекорачити период чувања, који наводи произвођач.

## 8. НЕГА И ЧИШЋЕЊЕ



### ПАЖЊА

Извучите утикач уређаја из напајања пре него што почнете са извођењем било каквих радова одржавања.



Овај уређај садржи угљоводонике у својој јединици за хлађење; Стога, одржавање и пуњење мора да изведе овлашћени техничари.

### 8.1 Периодично чишћење

1. Искључите уређај.
2. Ископчајте уређај извлачењем утикача из мрежне утичнице.
3. Редовно чистите уређај и прибор топлим водом и неутралним сапуном. Очистите заптивку поклопца пажљиво.
4. Обришите потпуно уређај.
5. Утакните утикач у мрежну утичницу.
6. Укључите уређај.



### ПАЖЊА

Немојте употребљавати детерџенте, абразивне прашкове за чишћење, високо ароматизоване производе за чишћење, или парафинска средства за полирање за чишћење унутрашњости уређаја. Водите рачуна да не оштетите систем за хлађење.



Није потребно да се чисти простор око компресора.

Многе марке средстава за чишћење кухиња садрже хемикалије, које могу нагрести/оштетити пластику у уређају. Стога се препоручује да спољашње кућиште уређаја чистите само топлим водом са мало средства за прање посуђа.

### 8.2 Одлеђивање замрзивача

Одледите замрзивач када слој иња и леда достигне дебљину од око 10-15 мм.

Најбоље време за одлеђивање замрзивача је када у њему нема хране или када има само мало хране.

За уклањање иња предузмите следеће кораке:

1. Искључите уређај.
2. Извадите све намирнице, умотајте их у више слојева новинског папира и ставите их на хладно место.
3. Оставите поклопац отворен, извадите чеп из отвора за испуштање воде од одлеђивања и сакупите сву отопљену воду у неку посуду. За брзо уклањање леда употребите грбач.
4. По завршетку одлеђивања, добро обришите унутрашњост и ставите поново чеп.
5. Укључите уређај.
6. Подесите регулатор температуре тако да се постигне највиши степен хладноће и укључите уређај у току два или три сата са овом подешеном вредношћу.
7. Поново вратите претходно извађене намирнице у одељак.



Никада немојте да користите оштре металне предмете за стругање иња јер бисте могли да оштетите уређај. Не употребљавајте никакве механичке уређаје или вештачка средства за убрзавање процеса одлеђивања, које није препоручио произвођач. Порука температуре на паковањима замрзнутих намирница, током одмрзавања, може да скрати њихов безбедан рок чувања. Количина леда на зидовима уређаја повећаће се услед високог нивоа влаге у спољном окружењу и ако смрзнута храна није увијена како треба.

1. Искључите уређај.
2. Ископчајте уређај извлачењем утикача из мрежне утичнице.
3. Извадите сву храну.
4. Одледите и очистите уређај и сав прибор.
5. Оставите поклопац отворен да би спречили стварање непријатних мириса.



Уколико се апарат држи укључен, замолите некога да га проконтролише каткад како би се спречило да се храна у њему не поквари у случају нестатка електричне струје.

### 8.3 Када уређај не ради

Када уређај не користите дуже времена, предузмите следеће мере:

## 9. ШТА УЧИНИТИ АКО...



#### ПАЖЊА

Пре отклањања неисправности, извучите утикач из мрежне утичнице. Само квалификован електричар или стручна особа смеју да отклоне неисправности које нису обухваћене овим упутством.



Током нормалног рада чују се разни звуци (компресор, кружење средства за хлађење).

Проблем	Могући узрок	Решење
Уређај је бучан.	Уређај не стоји како треба.	Проверите да ли уређај стабилно стоји (све четири ножице треба да буду на поду).
Компресор ради без прекида.	Температура није правилно подешена.	Подесите вишу температуру.
	Поклопац је отворан превише често.	Немојте остављати отворен поклопац дуже него што је потребно.
	Поклопац посуде није правилно затворен.	Проверите да ли се поклопац добро затвара и да ли су заштитке неоштећене и чисте.
	Истовремено сте унели велику количину хране за замрзавање.	Сачекајте неколико сати и затим поново проверите температуру.
	Храна, коју сте ставили у уређај је превише топла.	Оставите храну да се охлади на собну температуру, пре него што је ставите у уређај.



Проблем	Могући узрок	Решење
	Температура просторије, у којој се налази уређај, је превиша за ефикасан рад.	Покушајте смањити температуру просторије, у којој је смештен уређај.
<b>Лампица аларма за високу температуру је упалена.</b>	Сувише је топло унутар замрзивача.	Видите "Аларм за високу температуру".
	Уређај је недавно укључен и температура је још увек сувише висока.	Видите "Аларм за високу температуру".
<b>Ствара се сувише много иња и леда.</b>	Производи нису правилно умотани.	Боље умотајте производе.
	Поклопац се не затвара правилно или се не затвара чврсто.	Проверите да ли се поклопац добро затвара и да ли су заптивке неоштећене и чисте.
	Температура није правилно подешена.	Подесите вишу температуру.
	Чеп за испуштање воде није правилно постављен.	Поставите чеп за испуштање воде на правиан начин.
<b>Поклопац не затвара потпуно.</b>	Има сувише иња и леда.	Уклоните сувишан слој иња.
	Заптивке поклопца су прљаве или лепљиве.	Очистите заптивке поклопца.
	Паковања хране блокирају поклопац.	Распоредите паковања на правиан начин, видите налепницу на уређају.
<b>Поклопац се тешко отвара.</b>	Заптивке поклопца су прљаве или лепљиве.	Очистите заптивке поклопца.
	Вентил је блокиран.	Проверите вентил.
<b>Сијалица не ради.</b>	Сијалица је неисправна.	Видите одељак "Замена сијалице".
<b>Сувише је топло унутар замрзивача.</b>	Температура није правилно подешена.	Подесите нижу температуру.
	Поклопац се не затвара чврсто или није затворен правилно.	Проверите да ли се поклопац добро затвара и да ли су заптивке неоштећене и чисте.
	Пре замрзавања уређај није довољно претходно охлађен.	Охладите претходно уређај у току довољно дуго времена.
	Истовремено сте унели велику количину хране за замрзавање.	Сачекајте неколико сати и затим поново проверите температуру. Следећи пут унесите мање количине хране за замрзавање у једном наврату.

Проблем	Могући узрок	Решење
	Храна, коју сте ставили у уређај је превише топла.	Оставите храну да се охлади на собну температуру, пре него што је ставите у уређај.
	Производи за замрзавање су стављени превише близо један уз други.	Поставите производе, тако да хладан ваздух може да циркулише око њих.
	Поклопац је отворан често.	Потрудите се да не отворате поклопац често.
	Поклопац је био отворен дуже времена.	Немојте остављати отворен поклопац дуже него што је потребно.
<b>Сувише је хладно унутар замрзивача.</b>	Температура није правилно подешена.	Подесите вишу температуру.
<b>Уређај уопште не ради. Не ради ни хлађење ни осветљење.</b>	Утикач није правилно уметнут у утичницу.	Правилно уметните утикач.
	Напајање не стиже до уређаја.	Покушајте да прикључите неки други електрични уређај на мрежну утичницу.
	Уређај није укључен.	Укључите уређај.
	У утичници нема напона (покушајте да на њу прикључите неки други уређај).	Позовите електричара.

## 9.1 Служба за односе са корисницима

Уколико Ваш уређај после ових провера и даље не ради правилно, контактирајте најближи Сервисни центар.

Да бисте добили брзу услугу, веома је важно да наведете модел и серијски број Вашег уређаја, који се могу наћи на гарантном листу или на плочици са подацима која се налази споља на десној страни уређаја.

## 9.2 Замена сијалице

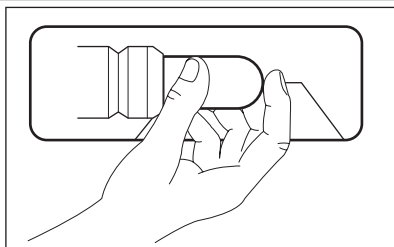

1. Искључите кабл за напајање из зидне утичнице.
2. Замените стару сијалицу новом сијалицом исте снаге која је намењена за употребу у уређајима за домаћинство. (максимална снага је наведена на маски сијалице)
3. Укључите кабл за напајање у зидну утичницу.
4. Отворите поклопац. Проверите да ли се светло пали.

**УПОЗОРЕЊЕ**

Немојте скидати заштитни поклопац сијалице у време замене.  
Немојте укључивати замрзивач ако је заштитни поклопац сијалице оштећен или ако га нема.

## 10. ИНСТАЛАЦИЈА

### 10.1 Постављање

**УПОЗОРЕЊЕ**

Ако бацате стари уређај, који има браву или ручицу на поклопцу, обавезно га учините неупотребљивим, да би спречили да мала деца остану затворена унутра.



Утикач уређаја мора да буде доступан након монтаже.

Уређај се може инсталирати у сувом затвореном простору са добром вентилацијом (у гаражи или подруму), али за постизање оптималних радних карактеристика уређај треба поставити у просторију чија температура околине одговара климатској класи назначеној на плочици са подацима на уређају:

Климатска класа	Температура околине
СН	+10°C до + 32°C
Н	+16°C до + 32°C
СТ	+16°C до + 38°C
Т	+16°C до + 43°C

### 10.2 Електрично прикључивање

Осигурајте се пре уметања утикача да напон и фреквенција, приказани на плочици са озна-

ком типа, одговарају вашем кућном напајању струјом.

Овај апарат мора бити уземљен. Утикач напојног кабла је опремљен контактом за ову намену. Ако утикач кућног напајања струјом није уземљен, прикључите уређај на посебно уземљење, и то према важећим прописима и уз консултацију квалификованог електричара. Произвођач одбија сваку одговорност код непоштовања горе наведених сигурносних мера.

Овај апарат одговара следећим Директивама Е.Е.З.

### 10.3 Захтеви за проветравање

1. Ставите замрзивач у хоризонталном положају на стабилну подлогу. Уређај мора да се ослања на све четири ножице.
2. Осигурајте да зазор између уређаја и задњег зида буде 5 cm.
3. Осигурајте да зазор између уређаја и бочних страна буде 5 cm.

Иза уређаја мора да има довољно струјања ваздуха.

## 11. БУКА

Чују се неки звуци током нормалне употребе (компресор, циркулација расхладне течности).

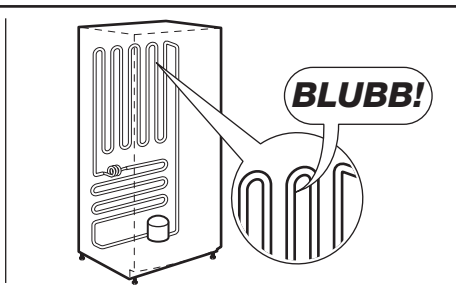
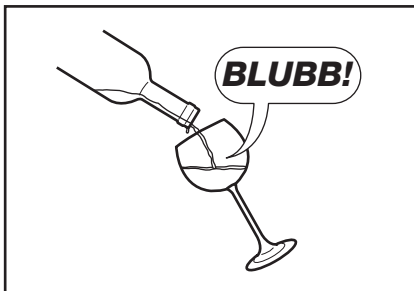
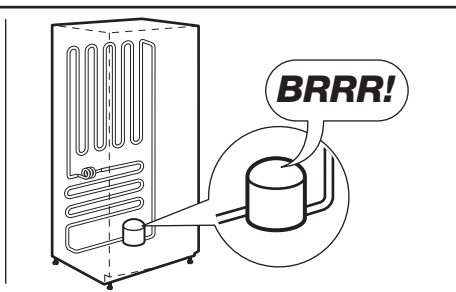
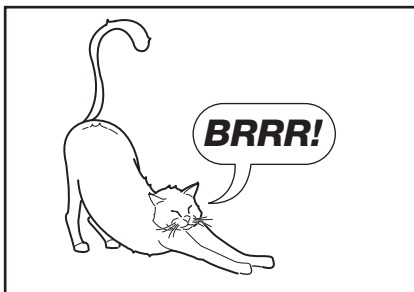
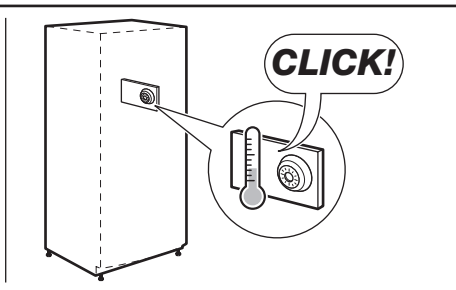
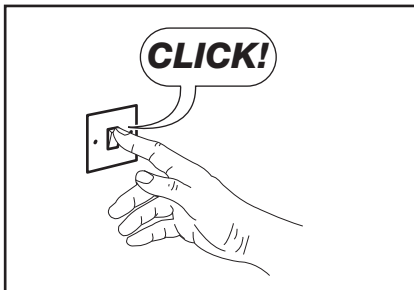
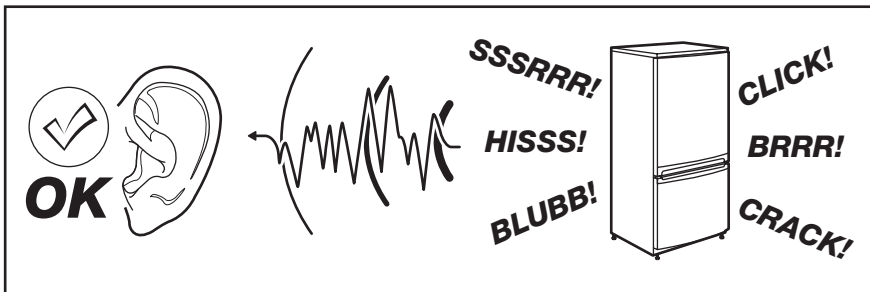

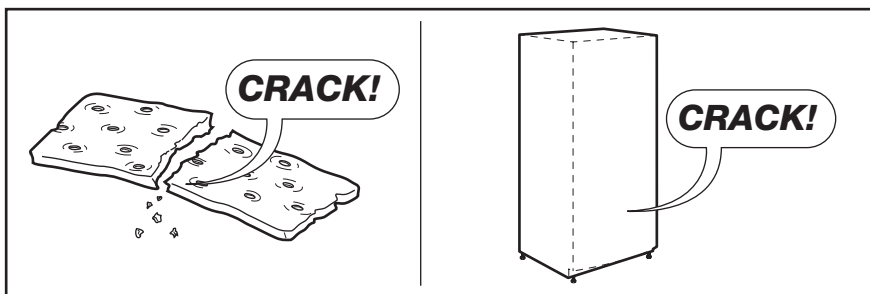
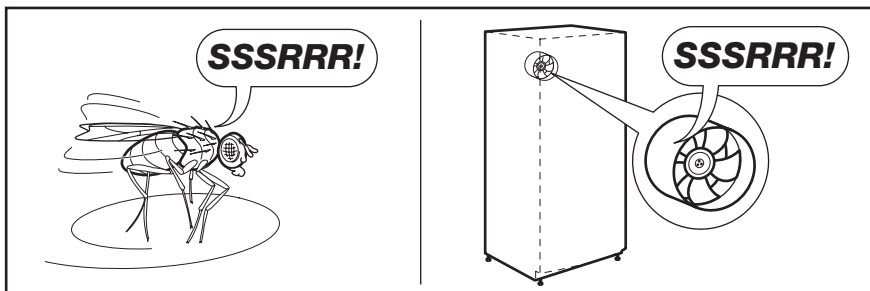
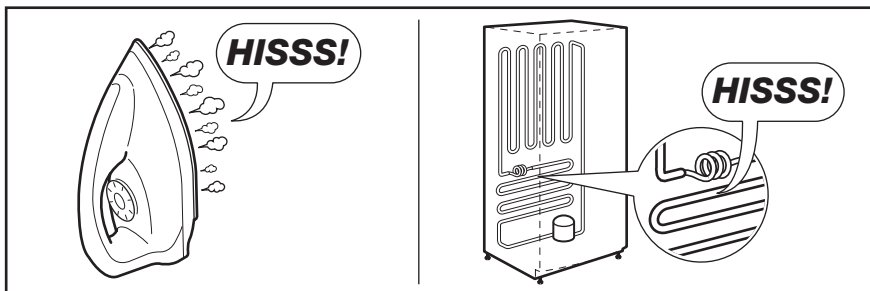

## 12. ТЕХНИЧКИ ПОДАЦИ

<b>Димензије</b>	Висина x ширина x дубина (mm):	Ближе техничке информације су дате на плочици са подацима која се налази споља на десној страни уређаја.
	876 x1201 x665	
<b>Време пораста температуре</b>	53 сати	

## 13. ЕКОЛОШКА ПИТАЊА

Рециклирајте материјале са симболом  .

Паковање одложите у одговарајуће контејнере ради рециклирања.

Помозите у заштити животне средине и људског здравља као и у рециклирању отпадног материјала од електронских и

електричних уређаја. Уређаје обележене симболом  немојте бацати заједно са смећем. Производ вратите у локални центар за рециклирање или се обратите општинској канцеларији.



[www.electrolux.com/shop](http://www.electrolux.com/shop)



804180309-A-122012

