

Xpace

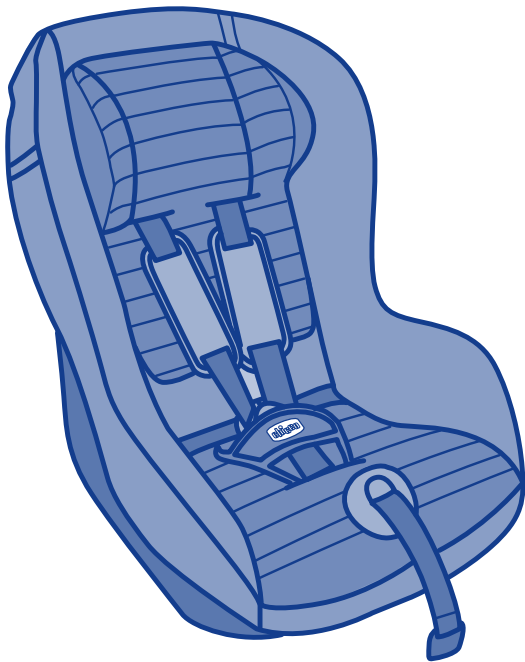

- Istruzioni d'uso
- Mode d'emploi
- Gebrauchsanleitung
- Instructions for use
- Instrucciones de uso
- Instruções de utilização
- Gebruiksaanwijzing
- Kullanım bilgileri
- Brukerveiledning
- Bruksanvisning
- Οδηγίες χρήσης
- Upute za uporabu

- Navodila za uporabo
- Návod k použití
- Návod k použitiu
- Instrukcja sposobu użycia
- Használati utasítás
- Instrucțiuni de folosință
- Инструкция по эксплуатации
- تعليمات الإستعمال



| | | |
|-----------|-----------------------------------|---------------------|
| I | Istruzioni D'uso | Pag. 9-13 |
| F | Mode D'emploi | Pag. 14-18 |
| D | Gebrauchsanleitung | Pag. 19-23 |
| GB | Instructions for use | Pag. 24-28 |
| E | Instrucciones De Uso | Pag. 29-33 |
| P | Instruções De Utilização | Pag. 34-38 |
| NL | Gebruiksaanwijzing | Pag. 39-43 |
| TR | Kullanım Bilgileri | Pag. 44-48 |
| N | Brukerveiledning | Pag. 49-52 |
| S | Bruksanvisning | Pag. 53-57 |
| GR | Οδηγίες χρήσης | Pag. 58-62 |
| HR | Upute Za Uporabu | Pag. 63-67 |
| SL | Navodila Za Uporabo | Pag. 68-72 |
| CS | Návod K Použití | Pag. 73-77 |
| SK | Návod K Použitiu | Pag. 78-81 |
| PL | Instrukcja Sposobu Użycia | Pag. 82-86 |
| H | Használati Utasítás | Pag. 87-90 |
| R | Instrucțiuni De Folosință | Pag. 91-95 |
| RU | Инструкция По Эксплуатации | Pag. 96-100 |
| SA | تعليمات الإستعمال | Pag. 101-104 |

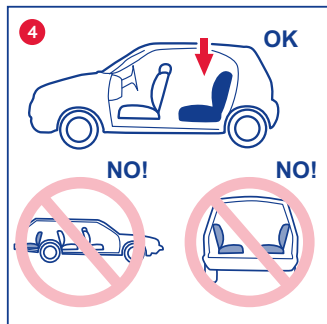
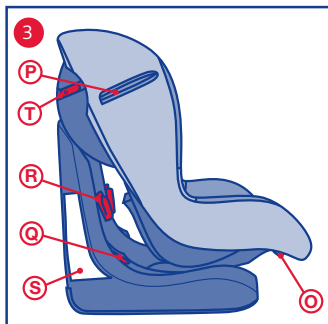
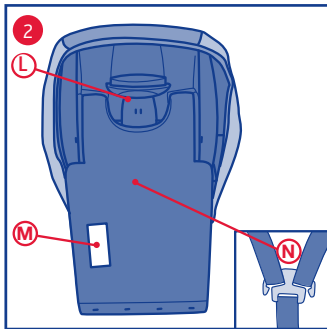
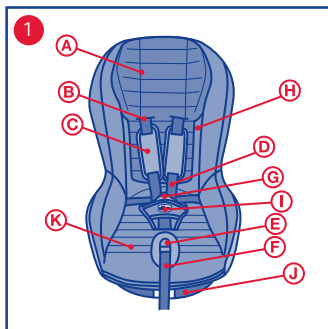

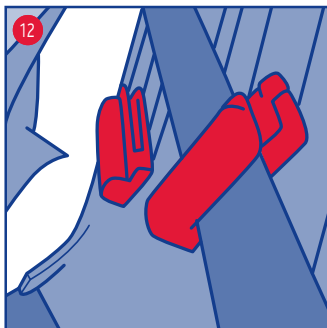
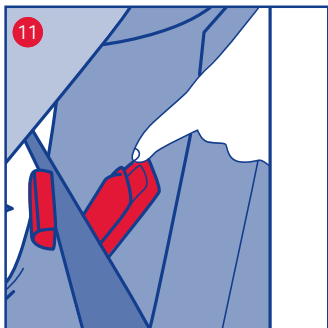
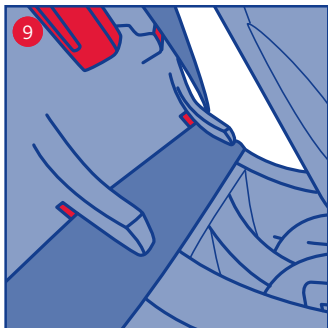
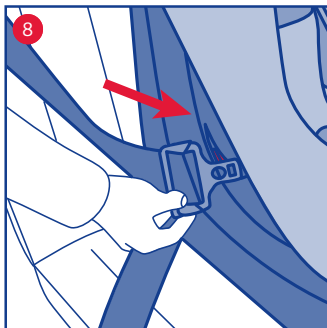
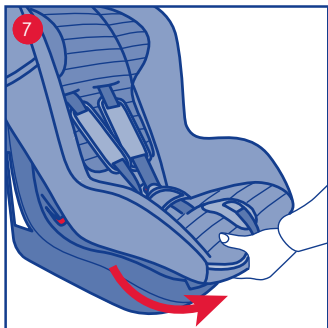

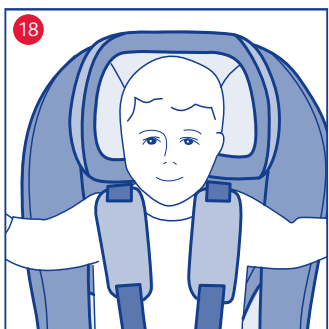
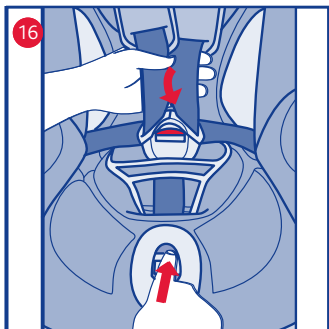
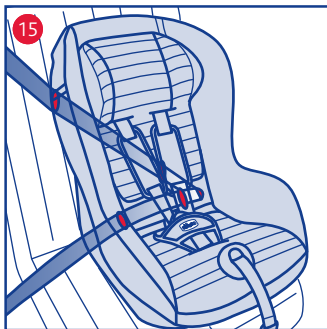
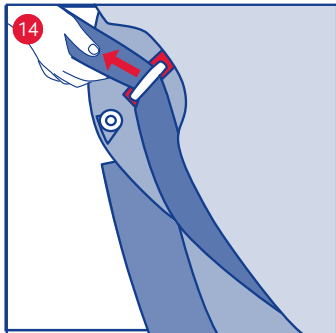
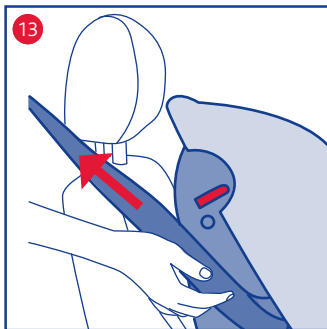

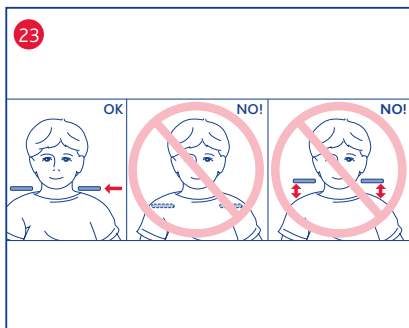
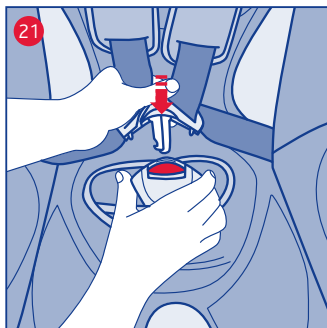
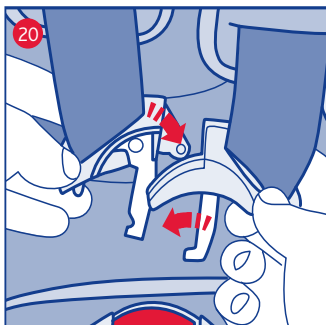
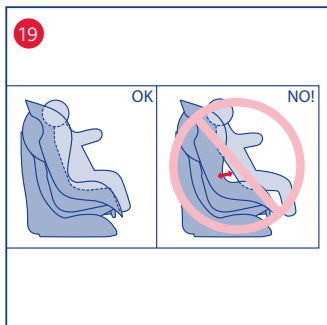

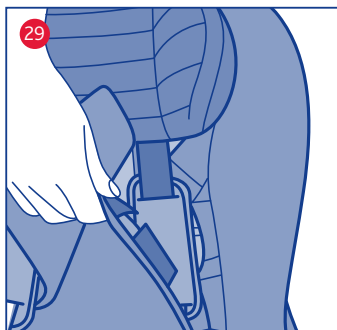
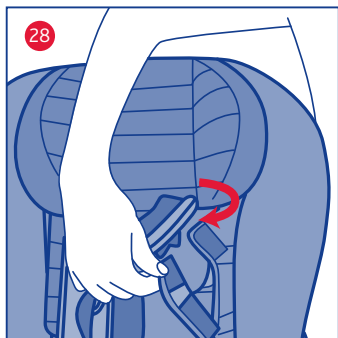
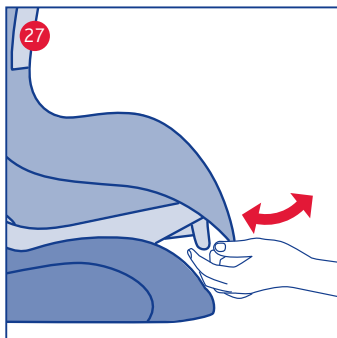
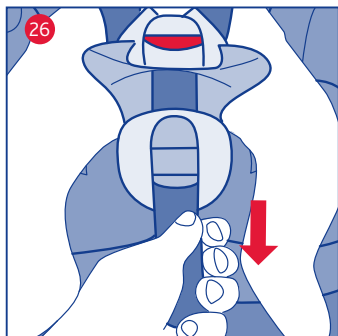
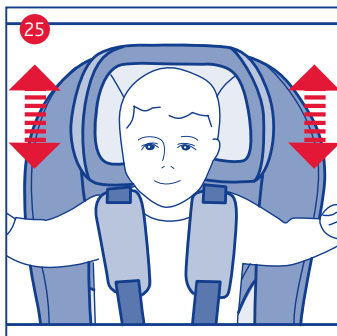

I Istruzioni d'uso

IMPORTANTE: PRIMA DELL'USO LEGGERE ATTENTAMENTE E INTEGRALMENTE QUESTO LIBRETTO D'ISTRUZIONI PER EVITARE PERICOLI NELL'UTILIZZO E CONSERVARLO PER OGNI FUTURO RIFERIMENTO. PER NON COMPROMETTERE LA SICUREZZA DEL VOSTRO BAMBINO SEGUITE ATTENTAMENTE QUESTE ISTRUZIONI

ATTENZIONE! PRIMA DELL'USO RIMUOVERE ED ELIMINARE EVENTUALI SACCHETTI DI PLASTICA E TUTTI GLI ELEMENTI FACENTI PARTE DELLA CONFEZIONE DEL PRODOTTO O COMUNQUE TENERLI LONTANI DALLA PORTATA DEI BAMBINI. SI RACCOMANDA DI EFFETTUARE LO SMALTIMENTO DI QUESTI ELEMENTI OPERANDO LA RACCOLTA DIFFERENZIATA IN CONFORMITÀ ALLE LEGGI VIGENTI

IMPORTANTISSIMO! DA LEGGERE SUBITO

- Questo Seggiolino è omologato "Gruppo 1", per il trasporto di bambini tra i 9 e i 18 kg di peso (tra 9-12 mesi e 3 anni circa), nel rispetto del regolamento europeo ECE R44/04.
- Il Seggiolino è omologato "Universale", quindi può essere installato su qualsiasi modello di veicolo, agganciandolo mediante la cintura a tre punti del sedile.

ATTENZIONE! "Universale" significa che è compatibile con la maggior parte, ma non con tutti i sedili dei veicoli. Verificare perciò la compatibilità con il sedile del proprio veicolo prima dell'acquisto.

- Ogni paese prevede leggi e regolamenti diversi in materia di sicurezza per il trasporto dei bambini in auto. Per questo è consigliabile contattare le autorità locali per avere maggiori informazioni.
- Le attività di regolazione del Seggiolino devono essere svolte esclusivamente da un adulto.
- Evitare che qualcuno utilizzi il prodotto senza aver letto le istruzioni.
- Il rischio di seri danni al bambino, non solo in caso d'incidente, ma anche in altre circostanze (per es. brusche frenate, ecc.) aumenta se le indicazioni riportate in questo manuale non vengono seguite in modo scrupoloso.
- Il prodotto è destinato esclusivamente a un uso come Seggiolino per auto e non è

destinato all'utilizzo in casa.

- Nessun Seggiolino può garantire la totale sicurezza del bambino in caso d'incidente, ma l'utilizzo di questo prodotto riduce il rischio di lesioni gravi o di morte.
- Utilizzare sempre il Seggiolino auto, correttamente installato e con le cinture allacciate, anche per tragitti brevi. Non farlo, pregiudica l'incolumità del bambino. Verificare in particolare che la cintura sia adeguatamente tesa, non risulti attorcigliata o in posizione non corretta.
- In seguito a un incidente, anche di lieve entità, il Seggiolino deve essere sostituito poiché potrebbe aver subito dei danni, non sempre visibili a occhio nudo.
- Non utilizzare Seggiolini di seconda mano: potrebbero avere subito danni strutturali non visibili a occhio nudo, ma tali da compromettere la sicurezza del prodotto.
- Non utilizzare un Seggiolino che si presentasse danneggiato, deformato, eccessivamente usurato o mancante in qualunque sua parte: potrebbe aver perso le caratteristiche originali di sicurezza.
- Non effettuare modifiche o aggiunte al prodotto senza l'approvazione del costruttore. Non installare accessori, parti di ricambio o componenti non forniti e approvati dal costruttore per l'utilizzo con il Seggiolino.
- Non utilizzare nulla, ad es. cuscini o coperte, per rialzare dal sedile del veicolo il Seggiolino o per rialzare il bambino dal Seggiolino: in caso di incidente il Seggiolino potrebbe non funzionare correttamente.
- Verificare che non siano interposti oggetti tra il Seggiolino e il sedile o tra il Seggiolino e la portiera.
- Verificare che i sedili del veicolo (pieghevoli, ribaltabili o rotanti) siano ben agganciati.
- Verificare che non vengano trasportati, in particolare sul ripiano posteriore all'interno del veicolo, oggetti o bagagli che non siano stati fissati o posizionati in maniera sicura: in caso di incidente o brusca frenata potrebbero ferire i passeggeri.
- Non lasciare che altri bambini giochino con componenti e parti del Seggiolino.
- Non lasciare mai il bambino da solo nell'automobile, può essere pericoloso.
- Non trasportare più di un bambino alla volta sul Seggiolino.
- Assicurarsi che tutti i passeggeri della vettura utilizzino la propria cintura di sicurezza sia per la propria sicurezza sia perché du-

- rante il viaggio, in caso di incidente o brusca frenata, potrebbero ferire il bambino.
- **ATTENZIONE!** Nelle operazioni di regolazione (dell'appoggiatesta e delle cinture), assicurarsi che le parti mobili del Seggiolino non vengano a contatto con il corpo del bambino
 - Durante la marcia, prima di compiere operazioni di regolazione sul Seggiolino o sul bambino, arrestare il veicolo in luogo sicuro.
 - Controllare periodicamente che il bambino non apra la fibbia di aggancio della cintura di sicurezza e che non maneggi il Seggiolino o parti di esso.
 - Evitare di dare cibi al bambino durante il viaggio, in particolare lecca lecca, ghiaccioli o altro cibo su bastoncino. In caso di incidente o brusca frenata potrebbero ferirlo.
 - Durante i lunghi viaggi si consiglia di effettuare frequenti soste: il bambino si stanca facilmente all'interno del Seggiolino auto e ha bisogno di muoversi. E' consigliabile far salire e scendere il bambino dal lato marcia-piede.
 - Non eliminare le etichette e i marchi dal rivestimento, in quanto questa operazione potrebbe danneggiare il rivestimento stesso.
 - Evitare un'esposizione prolungata al sole del Seggiolino: può causare cambiamenti di colore nei materiali e tessuti.
 - Nel caso il veicolo sia rimasto fermo sotto il sole, verificare, prima di accomodare il bambino sul Seggiolino, che le diverse parti non si siano surriscaldate: in tal caso lasciarle raffreddare prima di far sedere il bambino, in modo da evitare scottature.
 - Quando non si trasporta il bambino, il Seggiolino, se presente all'interno dell'abitacolo, deve essere comunque lasciato agganciato oppure va riposto nel bagagliaio. Il Seggiolino non agganciato può infatti costituire un pericolo per i passeggeri in caso di incidente o di brusche frenate.
 - La società Artsana declina ogni responsabilità per un uso improprio del prodotto e per qualsiasi uso difforme dalle presenti istruzioni.

AVVISO IMPORTANTE

1. Questo è un dispositivo di ritenuta bambini "Universale", omologato secondo Regolamento N°44, emendamenti serie 04. Adatto all'impiego generale nei veicoli e

compatibile con la maggior parte, ma non tutti, i sedili di veicolo.

2. La perfetta compatibilità è più facilmente ottenibile nei casi in cui il costruttore del veicolo dichiara nel manuale veicolare che il veicolo prevede l'installazione di dispositivi di ritenuta bambini "Universali" per la fascia d'età in questione.
3. Questo dispositivo di ritenuta è stato classificato "Universale" secondo criteri di omologazione più severi rispetto a modelli precedenti che non dispongono del presente avviso.
4. Adatto solamente per l'impiego nei veicoli dotati di cintura di sicurezza a 3 punti, statica o con arrotolatore, omologata in base al Regolamento UN/ECE N°16 o altri standard equivalenti.
5. In caso di dubbio, contattare il produttore del dispositivo di ritenuta oppure il rivenditore.

ISTRUZIONI D'USO

- Componenti
- Limitazioni e requisiti d'uso relative al prodotto e al sedile auto
- Installazione in auto del seggiolino
- Avvertenze per una corretta installazione del seggiolino
- Alloggiamento del bambino nel seggiolino
- Regolazione del cuscino appoggiatesta e delle cinture
- Regolazione dell'inclinazione della seduta
- Manutenzione

COMPONENTI (Fig. 1-2-3)

Fig. 1 (Fronte)

- A. Cuscino appoggiatesta
- B. Asole di passaggio delle cinture
- C. Spallacci
- D. Cinture seggiolino
- E. Pulsante di regolazione della lunghezza delle cinture
- F. Nastro di regolazione delle cinture
- G. Fibbia di chiusura/apertura delle cinture
- H. Fodera
- I. Spartigambe imbottito
- J. Base del seggiolino
- K. Seduta del seggiolino

Fig. 2 (Retro)

- L. Tasto di regolazione dell'appoggiatesta
- M. Etichetta di omologazione
- N. Piastra di connessione delle cinture del seggiolino

Fig. 3 (Profilo)

- O. Leva di regolazione della seduta
- P. Tasca porta-istruzioni
- Q. Guida di passaggio del ramo orizzontale della cintura auto
- R. Morsetto bloccante del ramo diagonale della cintura auto
- S. Etichetta con istruzioni di installazione
- T. Guida di passaggio del ramo diagonale della cintura auto

LIMITAZIONI E REQUISITI D'USO RELATIVE AL PRODOTTO E AL SEDILE AUTO

ATTENZIONE! Rispettare scrupolosamente le seguenti limitazioni e requisiti d'uso relativi al prodotto e al sedile auto: in caso contrario non è garantita la sicurezza.

- Il peso del bambino deve essere compreso fra i 9 kg e i 18 kg.
- Il Seggiolino può essere installato sul sedile anteriore lato passeggero o su uno qualsiasi dei sedili posteriori e deve sempre essere posizionato in senso di marcia. Non utilizzare mai questo Seggiolino su sedili rivolti lateralmente o opposti al senso di marcia (Fig. 4).
- Il sedile dell'auto deve essere dotato di cintura di sicurezza a 3 punti, statica o con arrotolatore, omologata in base al Regolamento UNI/ECE N°16 o altri standard equivalenti (Fig. 5).

ATTENZIONE! In base alle statistiche sugli incidenti, generalmente i sedili posteriori del veicolo sono più sicuri di quello anteriore: si consiglia pertanto di installare il Seggiolino sui sedili posteriori. In particolare il sedile più sicuro è quello centrale posteriore, se dotato di cintura a 3 punti: in questo caso si consiglia di posizionare il Seggiolino sul sedile centrale posteriore.

Se il Seggiolino viene posizionato sul sedile anteriore, per maggiore sicurezza si raccomanda di arretrare il più possibile il sedile compatibilmente con la presenza di altri passeggeri sul sedile posteriore e di regolarne lo schienale nella posizione più verticale possibile. Se l'auto è dotata di regolatore dell'altezza della cintura fissare questo nella posizione più bassa. Verificare poi che il regolatore della cintura risulti in posizione arretrata (o al massimo allineata) allo schienale del sedile dell'auto.

Se il sedile anteriore è dotato di airbag frontale si sconsiglia di installare il Seggiolino su questo sedile. Nel caso di installazione su un qualunque sedile protetto da airbag fare sempre riferimento al manuale di istruzioni

dell'auto.

ATTENZIONE! Non installare mai il seggiolino su un sedile dotato solo della cintura orizzontale a due punti di ancoraggio (Fig. 6)

INSTALLAZIONE IN

AUTO DEL SEGGIOLINO

ATTENZIONE! NON FARE MAI PASSARE LA CINTURA AUTO IN POSIZIONI DIVERSE DA QUELLE INDICATE IN QUESTO LIBRETTO DI ISTRUZIONI: SI RISCHIEREBBE DI COMPROMETTERE LA SICUREZZA DEL BAMBINO!

I passaggi per le cinture sono evidenziati sul seggiolino con elementi di colore rosso.

ATTENZIONE! Queste istruzioni si riferiscono, sia nel testo sia nei disegni, a un'installazione sul sedile posteriore, lato destro. Per installare in altre posizioni, eseguire la stessa sequenza di operazioni.

1. Posizionare il Seggiolino sul sedile prescelto. ATTENZIONE! Verificare che non siano interposti oggetti tra il seggiolino e il sedile o tra il Seggiolino e la portiera.
2. Reclinare completamente lo schienale del Seggiolino tirando verso di sé la leva (O) posta sotto la seduta (Fig. 7).
3. Tirare la cintura di sicurezza dell'auto facendola passare nello spazio compreso tra lo schienale e la base del Seggiolino (Fig. 8).
4. Far passare la porzione addominale della cintura a tre punti dell'auto nelle apposite guide per il passaggio delle cinture (Fig. 9).
5. Estrarla dall'altro lato del seggiolino e agganciarla alla fibbia del sedile (Fig. 10).
6. Aprire il morsetto blocca-cintura (R) posto sullo stesso lato della fibbia del sedile premendo la sua leva (Fig. 11).
7. Introdurre nel morsetto il ramo diagonale della cintura auto posizionandola esattamente come in Fig. 12. Rilasciare la leva del morsetto (R) che ritorna automaticamente in posizione di blocco.
8. Tirare con molta forza il ramo diagonale della cintura auto facendo aderire bene il seggiolino al sedile (Fig. 13), se necessario salendo con un ginocchio sul Seggiolino.
9. Fare passare la parte superiore della cintura diagonale all'interno della guida (T) posizionandola esattamente come indicato in figura 14.
10. Tirare con forza la cintura nel verso indicato in figura 14 per pensionare anche l'ultimo tratto di cintura
11. Verificare la correttezza dell'installazione (Fig. 15).

AVVERTENZE PER UNA CORRETTA INSTALLAZIONE DEL SEGGIOLINO

ATTENZIONE! Per non compromettere la sicurezza, dopo l'installazione verificare SEMPRE che:

- la cintura del veicolo non risulti attorcigliata in alcun punto.
- La cintura sia ben tesa in tutte le zone.
- Al termine delle operazioni il Seggiolino dovrà essere ben aderente al sedile dell'auto; se ciò non si verificasse, ripetere l'operazione di installazione.

ALLOGGIAMENTO DEL BAMBINO NEL SEGGIOLINO

- Prima di far sedere il bambino, premere il pulsante di regolazione delle cinture e contemporaneamente impugnare le due cinture del Seggiolino al di sotto degli spillacci e tirare verso di sé, in modo da allentarle (Fig. 16).
- Aprire la fibbia (G) delle cinture del Seggiolino, premendo il pulsante rosso (Fig. 17), e allargare le cinture verso l'esterno. Ora è possibile mettere a sedere il bambino nel Seggiolino (Fig. 18).

ATTENZIONE! Verificare sempre che il bambino sia seduto con il corpo ben aderente allo schienale del Seggiolino (Fig. 19).

- Posizionare correttamente lo spartigambe, prendere le cinture, sovrapporre le due linguette della fibbia (Fig. 20-21) e spingerle insieme con decisione all'interno della sede della fibbia fino a sentire un "click" ben udibile (Fig. 22).

Per garantirne la sicurezza, le due linguette della fibbia sono state progettate in modo da impedire di agganciarne una sola.

REGOLAZIONE DEL CUSCINO APPOGGIATESTA E DELLE CINTURE

Appoggiatesta e cinture sono regolabili simultaneamente in altezza in 6 diverse posizioni, per mezzo del tasto posteriore (L).

ATTENZIONE! Per una corretta regolazione, l'appoggiatesta deve essere posizionato in modo che le cinture escano dallo schienale all'altezza delle spalle del bambino (Fig. 23). Per eseguire la regolazione tenere premuto il tasto di regolazione posto dietro lo schienale (Fig. 24) e contemporaneamente fare scorrere l'appoggiatesta fino al raggiungimento della posizione desiderata (Fig. 25); a quel punto, rilasciare il tasto e accompagnare l'appoggiatesta fino a udire uno scatto che ne conferma l'innesto.

Per tensionare correttamente le cinture del

Seggiolino, tirare il nastro di regolazione delle cinture (Fig. 26) fino a farle aderire bene al corpo del bambino.

Dopo aver regolato le cinture, impugnare gli spillacci e tirarli verso il basso.

ATTENZIONE! Le cinture devono risultare ben tese e aderenti al bambino, ma non troppo: all'altezza delle spalle deve essere possibile infilare un dito tra cintura e bambino.

ATTENZIONE! Verificare che le cinture non risultino attorcigliate, in particolare verificare la zona dell'addome del bambino.

REGOLAZIONE DELL'INCLINAZIONE DELLA SEDUTA

Il seggiolino può essere reclinato in 5 posizioni. Per variare l'inclinazione è necessario tirare verso di sé la leva posta sotto la seduta (Fig. 27).

ATTENZIONE! Dopo aver ottenuto l'inclinazione desiderata, prima rilasciare la leva, poi continuare a muovere la seduta fino a udire uno scatto che conferma l'avvenuto aggancio della leva.

ATTENZIONE! Dopo aver ottenuto l'inclinazione desiderata, verificare sempre il corretto tensionamento delle cinture attorno al Seggiolino.

ATTENZIONE! Nelle operazioni di regolazione, assicurarsi che le parti mobili non vengano a contatto con il corpo del bambino o di altri bambini trasportati sul sedile auto.

MANUTENZIONE

Le operazioni di pulizia e manutenzione devono essere effettuate solo da un adulto.

Pulizia della fodera

La fodera del Seggiolino è completamente sfoderabile e lavabile a mano o in lavatrice a 30°C. Per il lavaggio seguire le istruzioni riportate sull'etichetta del rivestimento. Non usare mai detersivi abrasivi o solventi. Non centrifugare la fodera e lasciarla asciugare senza strizzarla.

La fodera può essere sostituita esclusivamente con un ricambio approvato dal costruttore, poiché costituisce parte integrante del Seggiolino e quindi elemento di sicurezza.

ATTENZIONE! Il Seggiolino non deve essere mai usato senza la fodera, per non compromettere la sicurezza del bambino.

Per togliere la fodera, agire come indicato di seguito:

- premere il pulsante di regolazione delle cin-

ture e contemporaneamente impugnare le due cinture del Seggiolino al di sotto degli spillacci tirandole verso di sé in modo da allentarle (Fig. 16).

- sganciare la cintura di sicurezza premendo il pulsante rosso della fibbia (Fig. 17).
- aprire il velcro di chiusura della fodera dal lato interno dello schienale (Fig. 28).
- spostare la cintura, completa di spillaccio, al di sotto della fodera (Fig. 29).
- ripetere la stessa operazione per l'altra cintura.
- rimuovere il rivestimento dell'appoggiatesta, lo spartigambe e la fodera del Seggiolino.

Per rimontare la fodera e le cinture è necessario:

- riposizionare il rivestimento dell'appoggiatesta, lo spartigambe e la fodera del Seggiolino.
- prima di chiudere i velcri, far passare al di sopra della fodera le cinture di sicurezza (Fig. 30).

ATTENZIONE! Verificare che le cinture non risultino attorcigliate.

ATTENZIONE! Per alcune versioni è previsto l'utilizzo di una cerniera al posto dei velcri per chiudere la fodera.

Pulizia delle parti plastiche o in metallo

Per la pulizia delle parti in plastica o in metallo verniciato utilizzare solamente un panno umido. Non utilizzare mai detersivi abrasivi o solventi.

Le parti mobili del Seggiolino non devono essere in alcun modo lubrificate.

Controllo dell'integrità dei componenti

Si raccomanda di verificare regolarmente l'integrità e lo stato di usura dei seguenti componenti:

- fodera: verificare che non fuoriescano imbottiture o che non ci sia rilascio di parti di esse. Verificare lo stato delle cuciture che devono essere sempre integre.
- cinture: verificare che non ci sia un anormale sfibramento della trama tessile con evidente riduzione dello spessore in corrispondenza del nastro di regolazione, dello spartigambe, sui rami spalle e nella zona della piastra di regolazione delle cinture.
- plastiche: verificare lo stato di usura di tutte le parti in plastica che non devono presentare evidenti segni di danneggiamento o di scolorimento.

ATTENZIONE! Nel caso in cui il Seggiolino risultasse deformato o fortemente usurato deve

essere sostituito: potrebbe aver perso le caratteristiche originali di sicurezza.

Conservazione del prodotto

Quando non installato sull'auto si raccomanda di conservare il Seggiolino in un posto asciutto, lontano da fonti di calore e al riparo da polvere, umidità e luce solare diretta.

PER ULTERIORI INFORMAZIONI:

ARTSANA SPA
Servizio Clienti
Via Saldarini Catelli, 1
22070 Grandate COMO-ITALIA
Tel. N° verde 800.188.898
www.chicco.com

F Mode d'emploi

IMPORTANT : LIRE ATTENTIVEMENT ET INTÉGRALEMENT LA NOTICE D'INSTRUCTIONS AVANT DE SE SERVIR DU PRODUIT. POUR ÉVITER TOUT RISQUE PENDANT L'UTILISATION, CONSERVER LA NOTICE D'INSTRUCTIONS POUR POUVOIR VOUS Y RÉFÉRER ULTÉRIEUREMENT. SUIVRE ATTENTIVEMENT CES INSTRUCTIONS POUR NE PAS COMPROMETTRE LA SÉCURITÉ DE VOTRE ENFANT.

ATTENTION ! AVANT L'UTILISATION, ENLEVER ET JETER TOUS LES SACHETS EN PLASTIQUE ÉVENTUELS ET TOUS LES ÉLÉMENTS COMPOSANT L'EMBALLAGE DU PRODUIT. LES PLACER HORS DE LA PORTÉE DES ENFANTS. NOUS RECOMMANDONS DE JETER CES ÉLÉMENTS CONFORMEMENT AUX RÉGLEMENTATIONS EN VIGUEUR.

TRÈS IMPORTANT ! À LIRE EN PRIORITÉ, AVANT TOUTE UTILISATION

- Ce siège-auto est homologué "Groupe 1", pour le transport d'enfants d'un poids compris entre 9 et 18 Kg (entre 9-12 mois et 3 ans environ), conformément à la norme européenne ECE R 44/04.
 - Ce siège-auto est homologué "Universel" et peut donc être installé sur la quasi totalité des véhicules en l'accrochant à l'aide de la ceinture à trois points du siège de la voiture.
- ATTENTION ! "Universel" signifie qu'il est compatible avec la plupart des véhicules – ce qui ne signifie pas tous les véhicules. Il faut donc vérifier la compatibilité du siège-auto avec votre voiture avant l'achat.**

- Chaque pays a des lois et des règlements différents en matière de sécurité pour le transport des enfants en voiture. Par conséquent, il est conseillé de contacter les autorités locales pour plus d'informations.
- Le réglage du siège-auto doit être fait uniquement par un adulte.
- Ne pas utiliser ce produit sans avoir préalablement lu les instructions.
- Le risque de dommages graves pour l'enfant augmente si les indications de cette notice ne sont pas suivies scrupuleusement. Ce risque n'intervient pas uniquement en cas d'accident, mais aussi dans d'autres situations (ex. freinages brusques, etc.).
- Le produit est exclusivement destiné à

servir de siège-auto. Il n'est pas prévu pour une utilisation à la maison, ou aucune autre utilisation.

- Aucun siège-auto ne peut garantir la sécurité totale de l'enfant en cas d'accident, mais l'utilisation de ce produit réduit le risque de blessure et d'accident mortel de l'enfant.
- Toujours utiliser le siège-auto, correctement installé et avec le harnais fixé, même sur de courts trajets. En ne suivant pas scrupuleusement ces instructions, la sécurité de l'enfant pourrait être compromise. Vérifier en particulier que le harnais soit correctement tendu et qu'il ne soit pas entortillé ou en position incorrecte.
- À la suite d'un accident même léger, le siège-auto pourrait avoir subi des dommages invisibles à l'œil nu : il doit donc être impérativement remplacé après avoir subi un choc.
- Ne pas utiliser de sièges-auto d'occasion : ils pourraient avoir subi des dommages structurels invisibles à l'œil nu mais susceptibles de compromettre la sécurité de l'enfant.
- Ne pas utiliser de siège-auto endommagé, déformé, trop usé ou incomplet : ses caractéristiques de sécurité d'origine pourraient être compromises.
- N'apporter aucune modification et ne faire aucun ajout au produit sans l'approbation du fabricant. Ne pas installer d'accessoires, de pièces de rechange ou de composants non fournis et approuvés par le fabricant pour l'emploi du siège-auto.
- Ne rien utiliser, ex. coussins ou couvertures, pour soulever le siège-auto du siège de la voiture. En cas d'accident, le siège-auto pourrait ne pas fonctionner correctement.
- Contrôler qu'il n'y ait aucun objet entre le siège-auto et le siège de la voiture ou entre le siège-auto et la portière.
- Contrôler que les sièges du véhicule (pliants, rabattables ou pivotants) soient bien accrochés.
- Ne pas transporter d'objets ou de bagages mal fixés ou placés de façon peu sûre (en particulier sur la plage arrière, à l'intérieur du véhicule). En cas d'accident ou de freinage brusque, ils pourraient blesser les passagers.
- Ne pas laisser des enfants jouer avec le siège-auto ou des parties du siège-auto.
- Ne jamais laisser l'enfant seul dans la voiture, cela pourrait être dangereux !

- Ne pas transporter plus d'un enfant à la fois sur le siège-auto.
- S'assurer que tous les passagers de la voiture utilisent leur ceinture de sécurité, pour leur propre sécurité mais aussi parce qu'en cours de voyage, en cas d'accident ou de freinage brusque, ils pourraient blesser l'enfant.
- ATTENTION ! Pendant le réglage de l'appui-tête et du dossier, s'assurer que les parties mobiles du siège-auto n'entrent pas en contact avec le corps de l'enfant.
- Ne pas procéder à des réglages sur le siège-auto ou sur l'enfant lorsque le véhicule roule. Pour procéder à des réglages, arrêter la voiture dans un endroit sûr.
- Contrôler régulièrement que l'enfant n'ouvre pas la boucle d'accrochage du harnais de sécurité et qu'il ne « manipule » pas le siège-auto ou des parties de celui-ci.
- Ne pas donner à manger à l'enfant pendant le voyage, en particulier des sucettes ou d'autres aliments comportant un bâtonnet. En cas d'accident ou de freinage brusque, il pourrait se blesser.
- Pendant les longs voyages, nous vous conseillons des arrêts fréquents : l'enfant se lasse facilement à l'intérieur du siège-auto et a besoin de bouger. Nous recommandons des arrêts réguliers en veillant à faire descendre l'enfant de la voiture du côté trottoir.
- Ne pas enlever les étiquettes et les marques inscrites sur le revêtement du siège-auto car cela pourrait endommager ce dernier.
- Éviter toute exposition prolongée du siège-auto au soleil : cela pourrait provoquer des changements de couleur dans les matériaux et tissus.
- Si le véhicule reste longtemps au soleil, contrôler avant de mettre l'enfant sur le siège-auto que les différentes parties de celui-ci ne soient pas trop chaudes. Dans ce cas, les laisser refroidir avant d'y faire asseoir l'enfant pour éviter d'éventuelles brûlures.
- Lorsque le siège-auto n'est pas utilisé, le laisser accroché à la ceinture de sécurité du véhicule, ou le ranger dans le coffre à bagages. Non accroché, le siège-auto peut en effet constituer une source de danger pour les passagers en cas d'accident ou de freinage brusque.
- La société Chicco Puériculture de France décline toute responsabilité pour une utilisation incorrecte du produit et pour toute utilisation autre que celle indiquée dans ces instructions.

AVIS IMPORTANT

1. Dispositif de maintien d'enfants "Universel", homologué conformément au Règlement N° 44, amendements série O4. Adapté à l'emploi général dans les véhicules et compatibles avec la plupart des sièges de véhicule, avec des exceptions possibles.
2. On peut obtenir plus facilement une parfaite compatibilité dans les cas où le fabricant du véhicule déclare dans la notice d'utilisation du véhicule que celui-ci est prévu pour l'installation de dispositifs de maintien d'enfants "Universels" pour la tranche d'âge en question.
3. Ce dispositif de maintien a été classé "Universel" selon des critères d'homologation plus sévères que pour les modèles précédents qui ne disposent pas de la même mention.
4. Adapté uniquement à l'emploi dans les véhicules munis d'une ceinture de sécurité à 3 points, statique ou à enrouleur, homologuée conformément au Règlement UN/ECE N° 16 ou autres standards équivalents.
5. En cas de doute, contacter le fabricant du dispositif de retenue ou le revendeur.

MODE D'EMPLOI

- Éléments
- Limitations et conditions d'utilisation relatives au siège-auto et au siège de la voiture
- Installer le siège-auto dans la voiture
- Avertissements importants pour installer correctement le siège-auto
- Placer correctement l'enfant dans le siège-auto
- Régler le coussin appui-tête et le harnais
- Régler l'inclinaison de l'assise
- Entretien

ÉLÉMENTS (Fig. 1-2-3)

Fig. 1 (Devant)

- A. Coussin appui-tête
- B. Passages de la ceinture de sécurité
- C. épaulières
- D. Ceinture du siège-auto
- E. Bouton de réglage de la longueur des ceintures

- F. Courroie de réglage des ceintures
- G. Boucle de fermeture/ouverture des ceintures
- H. Housse
- I. Entrejambes capitonné
- J. Base du siège-auto
- K. Assise du siège-auto

Fig. 2 (Arrière)

- L. Bouton de réglage de l'appui-tête
- M. Étiquette d'homologation
- N. Plaque de connexion des ceintures du siège-auto

Fig. 3 (Profil)

- O. Levier de réglage de l'assise
- P. Poche pour la notice d'utilisation
- Q. Guide de passage de la partie abdominale (horizontale) de la ceinture de sécurité du véhicule
- R. Pince de blocage de la partie diagonale de la ceinture de sécurité du véhicule
- S. Étiquette avec instructions pour l'installation
- T. Guide de passage de la sangle diagonale de la ceinture de sécurité auto

LIMITATIONS ET CONDITIONS D'UTILISATION RELATIVES AU SIÈGE-AUTO ET AU SIÈGE DE LA VOITURE

ATTENTION ! Respecter scrupuleusement les limitations suivantes dans l'emploi du produit. Dans le cas contraire la sécurité risquerait d'être compromise :

- Le poids de l'enfant doit être compris entre 9 et 18 kg.
- On peut installer le siège-auto sur le siège avant côté passager ou sur l'un des sièges arrières. Toujours placer le siège-auto dans le sens de la marche. Ne jamais utiliser ce siège-auto sur des sièges tournés sur le côté ou dans le sens contraire de la marche (Fig. 4).
- Le siège doit être muni d'une ceinture de sécurité à 3 points, statique ou à enrouleur, homologuée selon la norme UN/ECE N°16 ou d'autres normes équivalentes (Fig. 5)

ATTENTION ! Les statistiques des accidents indiquent que l'installation du siège-auto sur le siège arrière de la voiture est plus sûre que sur le siège avant. Nous conseillons donc d'installer le siège-auto sur le siège arrière de la voiture. Le siège le plus sûr est le siège central arrière, s'il est muni d'une ceinture à 3 points. Dans ce cas, nous recommandons de placer le

siège-auto sur le siège central arrière.

Si le siège-auto se trouve sur le siège avant de la voiture, nous conseillons, pour plus de sécurité, de pousser ce dernier le plus en arrière possible, en le réglant en fonction des passagers situés sur le siège arrière. Nous recommandons par ailleurs de régler le dossier en position la plus verticale possible. Si la voiture dispose d'un réglage en hauteur de la ceinture de sécurité, choisir la position la plus basse. Vérifier ensuite que l'enrouleur de la ceinture se trouve en position reculée (ou alignée au maximum) par rapport au dossier du siège de la voiture.

Si le siège avant dispose d'un airbag frontal, nous déconseillons d'y installer le siège-auto. En cas d'installation sur un siège quelconque, protégé par un airbag, toujours consulter la notice d'utilisation de la voiture pour connaître les précautions et conseils d'utilisation éventuels.

ATTENTION ! Ne jamais installer le siège-auto sur un siège de voiture muni uniquement d'une ceinture horizontale à deux points d'ancrage (Fig. 6)

INSTALLER LE SIÈGE-AUTO DANS LA VOITURE

ATTENTION ! NE JAMAIS FAIRE PASSER LA CEINTURE DE LA VOITURE AILLEURS QUE DANS LES POSITIONS INDIQUÉES DANS CETTE NOTICE CAR CELA RISQUERAIT DE COMPROMETTRE LA SÉCURITÉ DE L'ENFANT!

Les passages pour les ceintures sont indiqués sur le siège-auto par des éléments de couleur rouge.

ATTENTION ! Ces instructions se réfèrent, dans le texte et dans les dessins, à une installation sur le siège arrière, côté droit. Pour installer le siège-auto dans d'autres positions, suivre la même séquence d'opérations.

1. Mettre le siège-auto sur le siège choisi.
ATTENTION : S'assurer qu'il n'y a pas d'objets entre le siège-auto et le siège de la voiture, ou entre le siège-auto et la portière.
2. Incliner complètement le dossier du siège-auto en tirant le levier (O) situé sous l'assise vers soi (Fig. 7).
3. Tirer la ceinture de sécurité de la voiture en la faisant passer dans l'espace compris entre le dossier et la base du siège-auto (Fig. 8).
4. Faire passer la partie abdominale (horizontale) de la ceinture de sécurité à trois points de la voiture dans les guides prévues

- à cet effet (Fig. 9).
5. L'extraire de l'autre côté du siège-auto et l'accrocher à la boucle du siège (Fig. 10).
 6. Ouvrir la pince de blocage de la ceinture (R) située du même côté de la boucle du siège en appuyant sur son levier (Fig. 11).
 7. Enfiler dans la pince la partie diagonale de la ceinture de sécurité de la voiture en la plaçant exactement comme dans la Fig. 12. Lâcher le levier de la pince (R) qui retourne automatiquement en position de blocage.
 8. Tirer avec force la courroie diagonale de la ceinture de la voiture en faisant bien adhérer le siège-auto au siège de la voiture (Fig. 13), en montant au besoin avec un genou sur le siège-auto.
 9. Faire passer la partie avant de la sangle diagonale à l'intérieur de la guide T en la plaçant exactement comme indiqué dans la figure 14.
 10. Tirer avec force la sangle dans la direction indiquée dans la figure 14 pour tendre aussi la dernière partie de ceinture.
 11. Vérifier si l'installation a été faite correctement (Fig. 15).

AVERTISSEMENTS IMPORTANTS POUR INSTALLER CORRECTEMENT LE SIÈGE-AUTO

ATTENTION ! Pour ne pas compromettre la sécurité, après l'installation toujours s'assurer que :

- la ceinture de la voiture n'est entortillée à aucun endroit,
- la ceinture est bien tendue sur toute sa longueur,
- à la fin des opérations, le siège-auto adhère correctement au siège de la voiture. Dans le cas contraire, recommencer l'installation.

PLACER CORRECTEMENT L'ENFANT DANS LE SIÈGE-AUTO

- Avant de faire asseoir l'enfant, appuyer sur le bouton de réglage du harnais tout en tenant les deux ceintures du siège-auto sous les épaulières et tirer vers soi pour les desserrer (Fig. 16).
- Ouvrir la boucle (G) du harnais du siège-auto en appuyant sur le bouton rouge (Fig. 17), et écarter les ceintures vers l'extérieur. On peut maintenant faire asseoir l'enfant dans le siège-auto (Fig. 18).

ATTENTION ! Toujours s'assurer que l'enfant soit assis avec le corps bien appuyé contre le dossier du siège-auto (Fig. 19).

- Placer correctement l'entrejambes, prendre

les ceintures, superposer les deux languettes de la boucle (Fig. 20-21) et les pousser ensemble avec décision à l'intérieur du logement de la boucle jusqu'au déclic (Fig. 22).

Pour garantir la sécurité, les deux languettes de la boucle ont été conçues pour empêcher de n'en accrocher qu'une seule.

RÉGLER LE COUSSIN APPUI-TÊTE ET LE HARNAIS

Appui-tête et ceintures du siège-auto sont réglables simultanément en hauteur sur 6 positions différentes à l'aide du bouton arrière (L). **ATTENTION !** Pour le régler correctement, l'appui-tête doit être placé de façon que les ceintures sortent du dossier à la hauteur des épaules de l'enfant (Fig. 23). Pour le régler, tenir le bouton de réglage situé derrière le dossier (Fig. 24) tout en faisant coulisser l'appui-tête jusqu'à la position désirée (Fig. 25) ; on peut alors lâcher le bouton et accompagner l'appui-tête jusqu'au déclic qui en confirme le blocage.

Pour tendre correctement le harnais du siège-auto, tirer la courroie de réglage des ceintures (Fig. 26) jusqu'à ce qu'elles adhèrent bien au corps de l'enfant.

Une fois les ceintures réglées, prendre les épaulières et les tirer vers le bas.

ATTENTION ! Les ceintures doivent toujours être bien tendues et adhérer à l'enfant, mais pas trop : on devrait pouvoir enfiler un doigt entre la ceinture et l'enfant à hauteur des épaules.

ATTENTION ! S'assurer que les ceintures ne sont pas entortillées, en particulier dans la zone abdominale de l'enfant.

RÉGLER L'INCLINAISON DE L'ASSISE

On peut incliner le siège-auto en 5 positions. Pour changer l'inclinaison, tirer vers soi le levier situé sous l'assise (Fig. 27).

ATTENTION ! Une fois l'inclinaison désirée obtenue, lâcher d'abord le levier puis continuer à déplacer l'assise jusqu'au déclic qui indique que le levier est accroché.

ATTENTION ! Une fois l'inclinaison désirée obtenue, toujours s'assurer que les ceintures sont bien tendues autour du siège-auto.

ATTENTION ! Pendant le réglage, s'assurer que les parties mobiles n'entrent pas en contact avec le corps de l'enfant ou d'autres enfants assis sur le siège de la voiture.

ENTRETIEN

Les opérations de nettoyage et d'entretien doivent être réalisées uniquement par un adulte.

Nettoyage de la housse

La housse du siège-auto est entièrement amovible et lavable, à la main ou en machine à 30°C. Pour le lavage, suivre les instructions de l'étiquette de la housse. Ne pas utiliser de détergents agressifs ou de solvants. Ne pas essorer la housse. La laisser sécher sans la tordre.

Ne remplacer la housse qu'avec une de rechange approuvée par le fabricant car elle fait partie intégrante du siège et en constitue donc un élément de sécurité.

ATTENTION ! Ne jamais utiliser le siège-auto sans sa housse pour ne pas compromettre la sécurité de l'enfant.

Pour enlever la housse, il faut tout d'abord ôter les ceintures de la façon suivante :

- appuyer sur le bouton de réglage des ceintures tout en saisissant les deux ceintures du siège-auto en dessous des épaulières, en les tirant vers soi de façon à les desserrer (Fig. 16).
- détacher la ceinture de sécurité en appuyant sur le bouton rouge de la boucle (Fig. 17).
- ouvrir le ruban velcro de la housse du côté intérieur du dossier (Fig. 28).
- mettre la ceinture et l'épaulière en dessous de la housse (Fig. 29).
- répéter la même opération pour l'autre ceinture.
- ôter le revêtement de l'appuie-tête, l'entrejambe et la housse du siège-auto.

Pour remettre la housse et les ceintures, il faut :

- remettre le revêtement de l'appuie-tête, l'entrejambe et la housse du siège-auto.
- avant de fermer les rubans velcro, faire passer les ceintures de sécurité au-dessus de la housse (Fig. 30).

ATTENTION ! Vérifier que les ceintures ne sont pas entortillées.

ATTENTION ! Pour certaines versions, une fermeture à glissière remplace les rubans velcro pour fermer la housse.

Nettoyage des parties en plastique ou en métal

Pour nettoyer les parties en plastique ou en métal peint, se servir uniquement d'un chiffon humide.

Ne jamais utiliser de détergents agressifs ou de solvants.

Les parties mobiles du siège-auto ne doivent jamais être lubrifiées.

Contrôle de l'intégrité des composants

Nous recommandons de vérifier régulièrement l'intégrité et l'état d'usure des composants suivants :

- Housse : s'assurer que les rembourrages ne sortent pas ou qu'aucune partie de ceux-ci ne se détache. vérifier l'état des coutures. Elles doivent être intactes
- Ceintures : s'assurer qu'il n'y a pas d'effilochage anormal de la trame textile avec une évidente réduction de l'épaisseur au niveau de la courroie de réglage, de l'entrejambes, sur les courroies des épaules et dans la zone de la plaque de réglage des ceintures.
- Plastique : contrôler l'état d'usure de toutes les parties en plastique. Elles ne doivent montrer aucun signe de dommage ou de décoloration.

ATTENTION ! Au cas où le siège-auto serait déformé ou fortement usé, il est très fortement conseillé de le remplacer : ses caractéristiques de sécurité d'origine pourraient être compromises.

Conservation du produit

Nous recommandons de ranger le siège-auto dans un endroit sec, loin des fortes sources de chaleur et à l'abri de la poussière, de l'humidité et de la lumière directe du soleil lorsque qu'il n'est pas installé dans l'auto.

POUR PLUS D'INFORMATIONS :

Adresse : Chicco Puériculture de France
ZI MITRY COMPANS
Rue Gay-Lussac
77292 MITRY-MORY
Site : www.chicco.com
Téléphone : 01 64 67 44 88
Télécopie : 01 64 67 06 07

D Gebrauchsanleitung

WICHTIG: DIESE GEBRAUCHSANLEITUNG VOR DEM EINSATZ SORGFÄLTIG UND AUFMERKSAM LESEN, UM GEFAHREN BEIM GEBRAUCH ZU VERMEIDEN. FÜR SPÄTERES NACHSCHLAGEN AUFBEWAHREN: DIESE ANLEITUNG AUFMERKSAM BEFOLGEN, UM DIE SICHERHEIT DES KINDES NICHT ZU GEFÄHRDEN.

ACHTUNG! VOR DEM GEBRAUCH DIE KUNSTSTOFFHÜLLE UND ALLE VERPAKUNGSTEILE DES ARTIKELS ENTFERNEN UND ENTSORGEN ODER SIE IN JEDEM FALL AUSSERHALB DER REICHWEITE VON KINDERN AUFBEWAHREN. ES WIRD EMPFOHLEN, DIESE TEILE GEMÄSS DEN GESETZLICHEN VORSCHRIFTEN ZU ENTSORGEN.

SEHR WICHTIG! BITTE SOFORT LESEN

- Dieser Kinderautositz ist nach „Gruppe 1“ für den Transport für Kinder mit 9 bis 18 kg Körpergewicht (zwischen 9-12 Monaten und ca. 3 Jahren) unter Einhaltung der europäischen Regelung ECE R 44/04 zugelassen.
 - Die Zulassung gehört zu dem „Universal“-Typ, also kann der Kinderautositz bei jedem Fahrzeugmodell verwendet werden, indem man ihn mit dem Dreipunkt-Sicherheitsgurt an dem Fahrzeugsitz befestigt.
- WARNUNG!** „Universal“ bedeutet, dass er mit den meisten, aber nicht mit allen PKW-Sitzen kompatibel ist. Überprüfen Sie die Kompatibilität mit dem Sitz Ihres Fahrzeugs vor dem Kauf.

- In jedem Land sind hinsichtlich der Sicherheit andere Gesetze und Regelungen für den Kindertransport im Auto vorgesehen. Aus diesem Grund wird empfohlen, für weitere Informationen mit den örtlichen Behörden Kontakt aufzunehmen.
- Die Regulierung des Kinderautositzes darf ausschließlich von einem Erwachsenen vorgenommen werden.
- Vermeiden Sie, dass jemand das Produkt verwendet, ohne die Anleitung gelesen zu haben.
- Das Risiko ernsthafter Schäden an dem Kind, nicht nur im Falle eines Unfalls, sondern auch unter anderen Umständen (z. B. scharfes Bremsen usw.), steigt, wenn die in

diesem Handbuch angegebenen Anweisungen nicht gewissenhaft befolgt werden.

- Das Produkt ist ausschließlich für den Gebrauch als Kinderautositz und nicht für die Verwendung im Haus bestimmt.
- Kein Kinderautositz kann bei einem Unfall die totale Sicherheit des Kindes gewährleisten, aber die Verwendung dieses Produktes reduziert das Verletzungs- und Todesrisiko des Kindes.
- Verwenden Sie den Kinderautositz stets korrekt installiert und mit angelegten Gurten auch für kurze Fahrten. Wird dies nicht getan, wird die Unversehrtheit des Kindes beeinträchtigt. Prüfen Sie insbesondere, ob der Gurt entsprechend gespannt ist, nicht verdreht oder sich in einer nicht korrekten Position befindet.
- Nach einem auch nur leichten Unfall kann der Kinderautositz Beschädigungen haben, die mit bloßem Auge nicht zu erkennen sind: Daher muss er auf jeden Fall ersetzt werden.
- Verwenden Sie bitte keine Secondhand-Kinderautositze. Sie könnten extrem gefährliche strukturelle Schäden haben, die mit bloßem Auge nicht zu erkennen sind, aber die Sicherheit des Produktes beeinträchtigen.
- Einen Kinderautositz nicht benutzen, wenn Teil beschädigt, verformt oder stark abgenutzt sein sollten: Die Sicherheitsfaktoren könnten nicht mehr gegeben sein.
- Nehmen Sie am Produkt keinerlei Veränderung oder Zusatzteile ohne Zustimmung des Herstellers vor. Montieren Sie stets nur Zubehör-, Ersatz- oder Bestandteile, die vom Hersteller für die Verwendung mit dem Kinderautositz vorgesehen sind.
- Benutzen Sie nichts, wie z. B. Kissen oder Decken, um den Kinderautositz zu erhöhen oder das Kind im Kinderautositz höher sitzen zu lassen: Im Falle eines Unfalls könnte der Kinderautositz nicht korrekt funktionieren.
- Prüfen Sie, ob sich keine Gegenstände zwischen dem Kinderautositz und dem Sitz oder zwischen dem Kinderautositz und der Tür befinden.
- Prüfen Sie, ob die Sitze des Fahrzeugs (zusammenklappbar, umklappbar oder sich drehend) festgestellt sind.
- Achten Sie darauf, dass sich im Fahrzeug, vor allem auf der Hutablage, keine Gegenstände befinden, die bei einem Unfall oder scharfem Bremsen Insassen verletzen

- könnten. Alle Gegenstände im Auto sollten in geeigneter Weise gesichert werden.
- Lassen Sie nicht zu, dass andere Kinder mit den Komponenten und Teilen des Kinderautositzes spielen.
 - Lassen Sie das Kind niemals im Auto allein, dies könnte gefährlich sein.
 - Der Kinderautositz ist nur für ein Kind ausgelegt.
 - Achten Sie darauf, dass alle Insassen zu ihrer eigenen Sicherheit im Fahrzeug angeschnallt sind. Ein Insasse, der nicht mit dem Sicherheitsgurt angeschnallt ist, kann bei einem Unfall eine Gefahr für das Kind im Kinderautositz darstellen.
 - **WARNUNG!** Vergewissern Sie sich bei der Verstellung (von Kopfstütze und Gurten), dass die beweglichen Teile des Kinderautositzes nicht mit dem Körper des Kindes in Kontakt kommen.
 - Falls während der Fahrt am Kinderautositz Verstellungen vorgenommen werden müssen oder das Kind Ihre Aufmerksamkeit benötigt, bringen Sie das Fahrzeug an einem sicheren Ort zum Stillstand.
 - Prüfen Sie regelmäßig, ob das Kind nicht das Gurtschloss der Sicherheitsgurte öffnet und nicht mit dem Kindersitz oder Teilen davon spielt.
 - Vermeiden, dem Kind während der Fahrt Speisen, insbesondere Lutscher, Eis am Stiel oder andere Speisen am Stiel zu geben. Im Falle eines Unfalls oder scharfen Bremsens könnten sie das Kind verletzen.
 - Machen Sie während einer langen Autofahrt öfters Pause: Das Kind ermüdet sehr schnell im Kinderautositz und muss sich bewegen. Es wird empfohlen, das Kind auf der Bürgersteigseite ein- und aussteigen zu lassen.
 - Nicht die Etiketten und Markenzeichen am Bezug entfernen, da dies den Bezug beschädigen könnte.
 - Ein langes Aussetzen des Kinderautositzes an der Sonne vermeiden: Es könnten dadurch Farbveränderungen an den Materialien und Stoffen auftreten.
 - Falls Ihr Fahrzeug länger in der Sonne stand, vergewissern Sie sich bitte, bevor Sie das Kind in den Kinderautositz setzen, dass kein Teil des Kinderautositzes überhitzt ist: Lassen Sie bitte den Kinderautositz abkühlen, um Verbrennungen zu vermeiden.
 - Wenn das Kind nicht transportiert wird, muss der Kinderautositz, wenn im Fahrzeuginnenraum vorhanden, fixiert gelassen

oder im Kofferraum verstaut werden. Der nicht befestigte Kinderautositz kann im Falle eines Unfalls oder scharfen Bremsens für die Fahrgäste eine Gefahr darstellen.

- Die Gesellschaft Artsana übernimmt bei unsachgemäßer und von den vorliegenden Anweisungen abweichender Verwendung dieses Produktes keine Haftung.

WICHTIGER HINWEIS

1. Dies ist es eine „Universal“- Rückhalteeinrichtung für Kinder, die gemäß der europäischen Prüfnorm ECE 44 - 04 zugelassen ist. Sie ist für die allgemeine Verwendung in Fahrzeugen geeignet und mit den meisten, aber nicht mit allen PKW-Sitzen kompatibel.
2. Die perfekte Kompatibilität ist in den Fällen leichter erhältlich, wo der Fahrzeughersteller in dem Fahrzeughandbuch erklärt, dass das Fahrzeug den Einbau von „Universal“- Rückhalteeinrichtungen für Kinder der jeweiligen Altersgruppe vorsieht.
3. Diese Rückhalteeinrichtung für Kinder wurde nach strengeren Bedingungen in die Klasse „Universal“ eingestuft als vorhergehende Ausführungen, die diese Aufschrift nicht tragen.
4. Nur geeignet, wenn das genehmigte Fahrzeug mit Dreipunkt-/ Statik- oder Retraktor-Sicherheitsgurten ausgerüstet ist, die der UNI/ECE-Regelung Nr. 16 oder anderen vergleichbaren Normen entsprechen.
5. Sollten Zweifel bestehen, kann der Hersteller der Rückhalteeinrichtung für Kinder oder der Fachhändler befragt werden.

GERBRAUCHSANLEITUNG

- Bestandteile
- Einsatzbeschränkungen und –anforderungen für produkt und autositz
- Installation des kinderautositzes im auto
- Hinweise für eine korrekte installation des kinderautositzes
- Hineinsetzen des kindes in den kinderautositz
- Verstellung des kopfstützenkissens und der gurte
- Verstellung der sitzneigung
- Wartung

BESTANDTEILE (Abb. 1-2-3)

Abb. 1 (Vorderseite)

A. Kopfstützenkissen

- B. Gurtführungsschlitze
- C. Schulterpolster
- D. Kinderautositzgurte
- E. Gurtlängenverstellaste
- F. Gurtlängenverstellband
- G. Gurtschloss
- H. Bezug
- I. Gepolsterter Mittelsteg
- J. Kinderautositzbasis
- K. Sitzfläche des Kinderautositzes

Abb. 2 (Rückseite)

- L. Verstellaste für die Kopfstütze
- M. Zulassungsetikett
- N. Verbindungsplatte der Sicherheitsgurte des Kinderautositzes

Abb. 3 (Profil)

- O. Sitzregulierhebel
- P. Tasche für Gebrauchsanleitung
- Q. Durchzugsführung des waagerechten Abzweigung des Autogurtes
- R. Gurtblockierklemme der diagonalen Abzweigung des Autogurtes
- S. Etikett mit Installationsanweisung
- T. Durchzugsführung der diagonalen Abzweigung des Autogurtes

EINSATZBESCHRÄNKUNGEN UND –ANFORDERUNGEN FÜR PRODUKT UND FAHRZEUGSITZ

WARNUNG! Halten Sie gewissenhaft die folgenden Verwendungsbeschränkungen und -anforderungen des Produktes und des Fahrzeugsitzes ein: Andernfalls ist keine Sicherheit gewährt.

- Das Gewicht des Kindes darf höchstens zwischen 9 und 18 kg liegen.
- Der Kinderautositz kann auf einem beliebigen vorderen Beifahrersitz oder Rücksitz installiert werden und muss stets in Fahrtrichtung ausgerichtet sein (Abb. 4).
- Der Fahrzeugsitz muss mit einem Dreipunkt-, Statik- oder Retraktor-Sicherheitsgurt ausgestattet sein, der nach der UNI/ECÉ-Regelung Nr. 16 oder anderen vergleichbaren Normen zugelassen ist (Abb. 5).

WARNUNG! Nach den Unfallstatistiken sind die hinteren Fahrzeugsitze im allgemeinen sicherer als der vordere, weshalb sie für die Montage des Kinderautositzes vorzuziehen sind. Insbesondere ist der sicherste Sitz der in der Mitte hinten, wenn er mit einem 3-Punkt-Sicherheitsgurt ausgerüstet ist. In diesem Fall

wird empfohlen, den Kinderautositz auf dem Sitz in der Mitte hinten zu positionieren.

Wird der Kinderautositz auf dem Vordersitz positioniert, wird für eine größere Sicherheit empfohlen, den Fahrzeugsitz so weit zurückzustellen, wie es mit den anderen Insassen auf dem Rücksitz vereinbar ist und die Rückenlehne so senkrecht wie möglich zu stellen. Wenn das Auto mit einer Höhenreglervorrichtung für den Gurt ausgestattet ist, muss diese in der niedrigsten Position fixiert sein. Prüfen Sie dann, ob der Gurtregler sich in zurückgestellter (oder maximal gleichgerichteter) Position zur Rückenlehne des Fahrzeugsitzes befindet.

Wenn der Vordersitz mit einem Frontalairbag ausgestattet ist, wird davon abgeraten, den Kinderautositz auf diesem Sitz zu installieren. Bei einer Installation auf einem durch Airbag geschützten Sitz stets im Betriebshandbuch des Fahrzeugs nachschlagen.

WARNUNG! Den Kinderautositz niemals auf einem Sitz mit nur einem Zweipunkt-Beckengurt installieren (Abb. 6).

INSTALLATION DES KINDERAUTOSITZES IM AUTO

WARNUNG! DEN AUTOGURT NICHT IN ANDEREN POSITIONEN ALS DEN IN DIESER GEBRAUCHSANLEITUNG ANGEGEBENEN DURCHZIEHEN, DA DIES DIE SICHERHEIT DES KINDES BEEINTRÄCHTIGEN KÖNNTE!

Die Gurtdurchführungen sind an dem Kinderautositz mit roten Elementen gekennzeichnet. **WARNUNG!** Diese Anleitung bezieht sich sowohl im Text als auch in den Zeichnungen auf eine Installation auf dem hinteren rechten Fahrzeugsitz. Für die Installation in anderen Positionen muss dieselbe Abfolge der Arbeitsgänge vorgenommen werden.

1. Den Kinderautositz auf dem gewählten Sitz positionieren. **WARNUNG!** Vergewissern Sie sich, dass sich keine Gegenstände zwischen dem Kinderautositz und dem Fahrzeugsitz oder zwischen dem Kinderautositz und der Tür befinden.
2. Die Rückenlehne des Kinderautositzes vollständig zurückklappen, indem man den Hebel (O) unter der Sitzfläche zu sich heranzieht (Abb. 7).
3. Den Sicherheitsgurt des Fahrzeugs lang ziehen und ihn durch den Raum zwischen der Rückenlehne und der Basis des Kinderautositzes durchführen (Abb. 8).
4. Den Beckengurt des Dreipunkt-Sicherheitsgurtes des Fahrzeugs durch die entsprechenden Durchzugsführung der Gurte

- ziehen (Abb. 9).
5. Den Gurt von der oberen Seite des Kinderautositzes herausziehen und in das Gurtschloss des Sitzes befestigen (Abb. 10).
 6. Die Gurtblockierklemme (R) an derselben Seite des Gurtschlusses des Sitzes öffnen, indem auf ihren Hebel gedrückt wird (Abb. 11).
 7. In die Gurtblockierklemme die diagonale Abzweigung des Fahrzeuggurtes einführen und sie genau wie in Abb. 12 gezeigt positionieren. Den Hebel der Klemme (R) loslassen, der dann automatisch in die Blockierposition zurückkehrt.
 8. Mit viel Kraft an der diagonalen Abzweigung des Autogurtes ziehen und den Kinderautositz gut an dem Fahrzeugsitz anliegend lassen (Abb. 13), sich gegebenenfalls mit einem Knie auf den Kinderautositz stützen.
 9. Ziehen Sie den oberen Teil des Brustgurtes in der Führung T durch und positionieren Sie ihn genau wie in Abb. 14 gezeigt.
 10. Ziehen Sie stark an dem Gurt in der Richtung wie in Abbildung 14 angegeben, um auch den letzten Gurtbereich zu staffen.
 11. Die Korrektheit der Installation überprüfen (Abb. 15).

HINWEISE FÜR EINE KORREKTE INSTALLATION DES KINDERAUTOSITZES

WARNUNG! Um nach der Installation nicht die Sicherheit zu beeinträchtigen, STETS prüfen, ob:

- Der Fahrzeuggurt an keiner Stelle verdreht ist.
- Der Gurt in allen Bereichen gut gespannt ist.
- Am Ende der Arbeitsgänge muss der Kinderautositz gut an dem Autositz anliegen. Sollte dies nicht der Fall sein, den Installationsvorgang wiederholen.

HINEINSETZEN DES KINDES IN DEN KINDERAUTOSITZ

- Bevor Sie das Kind hineinsetzen, drücken Sie die Gurtverstelltaste und ergreifen Sie gleichzeitig die beiden Gurte des Kinderautositzes unter den Schulterpolstern und ziehen sie zu sich heran, so dass sie gelockert werden (Abb. 16).
- Öffnen Sie das Gurtschloss (G) der Sicherheitsgurte des Kinderautositzes durch Drücken der roten Taste (Abb. 17) und erweitern Sie die Gurte nach außen. Jetzt

können Sie das Kind in den Kinderautositz setzen (Abb. 18).

WARNUNG! Prüfen Sie stets, ob das Kind mit dem Körper gut an die Rückenlehne des Kinderautositzes angelehnt sitzt (Abb. 19).

- Positionieren Sie den Mittelsteg korrekt, nehmen Sie die Gurte, legen Sie die beiden Zungen des Gurtschlusses übereinander (Abb. 20-21) und drücken Sie diese entschlossen in das Gurtschlösschen, bis Sie ein "Klick" hören (Abb. 22).

Um die Sicherheit zu garantieren, wurden die beiden Gurtschlösschen so entwickelt, dass verhindert wird, dass nur eine davon eingehakt wird.

VERSTELLUNG DES KOPFSTÜTZENKISSENS UND DER GURTE

Kopfstützenkissen und Gurte können gleichzeitig in der Höhe in 6 verschiedenen Positionen durch die hintere Taste (L) verstellt werden.

WARNUNG! Für eine korrekte Verstellung muss die Kopfstütze so positioniert werden, dass die Gurte aus der Rückenlehne in Höhe der Schultern des Kindes austreten (Abb. 23). Um die Verstellung vorzunehmen, die Verstelltaste hinter der Rückenlehne (Abb. 24) gedrückt halten und gleichzeitig die Kopfstütze bis zum Erreichen der gewünschten Position gleiten lassen (Abb. 25). An diesem Punkt lassen Sie die Taste los und begleiten die Kopfstütze, bis Sie zur Bestätigung das Einrasten hören.

Um die Gurte des Kinderautositzes korrekt zu spannen, ziehen Sie das Verstellband der Gurte (Abb. 26), bis diese gut am Körper des Kindes anliegen.

Nach der Gurteinstellung greifen Sie die Schulterpolster und ziehen sie nach unten.

WARNUNG! Die Gurte müssen gut gespannt sein, aber nicht zu stark an dem Kind anliegen: In Höhe der Schultern muss es möglich sein, einen Finger zwischen Gurt und Kind zu schieben.

WARNUNG! Prüfen Sie, ob die Gurte nicht verdreht sind, besonders den Beckenbereich des Kindes prüfen.

VERSTELLUNG DER NEIGUNG DES KINDERAUTOSITZES

Der Kinderautositz kann in 5 Positionen geneigt werden.

Um die Neigung zu verändern, ziehen Sie den Hebel unter der Sitzfläche zu sich heran (Abb. 27).

WARNUNG! Nachdem die gewünschte Position erreicht wird, zuerst den Hebel loslassen,

dann weiterhin die Sitzfläche bewegen, bis diese hörbar einrastet: Das korrekte Einhängen des Hebels ist somit bestätigt.

WARNUNG! Nachdem die gewünschte Position erreicht ist, stets die korrekte Spannung der Autogurte um den Kinderautositz prüfen.

WARNUNG! Beim Verstellen des Kinderautositzes vergewissern Sie sich stets, dass die beweglichen Teile nicht mit dem Körper des Kindes oder anderer Kinder, die im Auto transportiert werden, in Berührung kommen.

PFLEGE

Die Reinigungs- und Wartungsarbeiten dürfen nur von einem Erwachsenen ausgeführt werden.

Reinigung Des Bezugs

Der Bezug des Kinderautositzes kann vollständig abgezogen und von Hand oder in der Maschine bei 30°C gewaschen werden. Für die Reinigung befolgen Sie bitte die Anleitung auf dem Pflege-Etikett. Niemals Scheuer- oder Lösungsmittel verwenden. Den Bezug nicht schleudern und ihn ohne Auswringen trocknen.

Der Bezug kann ausschließlich durch ein vom Hersteller genehmigtes Ersatzteil ersetzt werden, da es einen ergänzenden Teil des Kinderautositzes darstellt und somit ein Sicherheitsbestandteil ist.

WARNUNG! Der Kinderautositz darf niemals ohne Bezug verwendet werden, um nicht die Sicherheit des Kindes zu beeinträchtigen.

Um den Bezug abzunehmen, müssen zuerst die Sicherheitsgurte wie folgt herausgezogen werden:

- drücken Sie die Einstelltaste der Sicherheitsgurte des Kinderautositzes und nehmen Sie gleichzeitig die beiden Gurte unterhalb der Schulterriemen in die Hand. Ziehen Sie diese dann zu sich, um sie zu lockern (Abb. 16).
- schnallen Sie den Sicherheitsgurt auf, indem Sie die rote Taste des Gurtschlösses drücken (Abb. 17).
- öffnen Sie den Klettverschluss des Bezugs von der Innenseite der Rückenlehne (Abb. 28).
- verschieben Sie den Gurt samt Schulterriemen unter den Bezug (Abb. 29).
- wiederholen Sie diesen Vorgang für den anderen Gurt.
- nehmen Sie die Verkleidung der Kopfstütze, den Mittelsteg und den Bezug des Kinderautositzes ab.

Um den Bezug und die Sicherheitsgurte wieder zu montieren, gehen Sie wie folgt vor:

- die Verkleidung der Kopfstütze, den Mittel-

steg und den Bezug des Kinderautositzes wieder anbringen.

- bevor man die Klettverschlüsse schließt, die Sicherheitsgurte über den Bezug legen (Abb. 30).

WARNUNG! Stellen Sie sicher, dass die Sicherheitsgurte nicht verdreht sind.

WARNUNG! Bei einigen Modellen ist die Verwendung eines Reißverschlusses anstatt der Klettverschlüsse zum Schließen des Bezugs vorgesehen.

Reinigung Der Kunststoff- Und Metallteile

Für die Reinigung der Kunststoff- oder lackierten Metallteile sollte nur ein feuchtes Tuch verwendet werden. Benutzen Sie keine Scheuer- oder Lösungsmittel.

Die beweglichen Teile des Kinderautositzes dürfen keinesfalls geschmiert werden.

Kontrolle auf Beschädigung der Bestandteile

Es wird empfohlen, folgende Teile regelmäßig auf Beschädigung und Verschleiß zu prüfen:

- Bezug: Prüfen, ob die Polsterungen oder Teile davon beschädigt sind. Prüfen, ob die Nähte in perfektem Zustand sind.
- Gurte: Prüfen, dass das Gurtband nicht ausgefranst ist. Stoffs mit deutlicher Abnutzung der Dicke in Höhe des Verstellbands, des Mittelstegs, an den Schulterabzweigungen und im Bereich der Verstellplatte der Gurte vorliegt.
- Kunststoffe: Alle Kunststoffteile auf ihren Verschleißzustand prüfen. Sie dürfen keine sichtbaren Zeichen von Beschädigung, Verschleiß oder Ausbleichung zeigen.

WARNUNG! Bei starker Verformung oder Abnutzung muss der Kinderautositz ersetzt werden: Die ursprünglichen Sicherheitseigenschaften könnten nicht mehr gegeben sein.

Aufbewahrung des Produktes

Wenn der Kinderautositz nicht im Auto installiert ist, wird empfohlen, ihn an einem trockenen Ort, von Wärmequellen und vor Staub, Feuchtigkeit und direktem Sonnenlicht geschützt, aufzubewahren.

FÜR WEITERE INFORMATIONEN:

ARTSANA SPA
Servizio Clienti
Via Saldarini Catelli, 1
22070 Grandate COMO-ITALIA
Tel. (0039) 800.188.898
www.chicco.com

Instructions for use

IMPORTANT: TO ENSURE HAZARD PREVENTION AND PRIOR TO USE OF THE ITEM, MAKE SURE YOU HAVE READ THE OVERALL CONTENTS OF THIS INSTRUCTION BOOKLET THROUGH VERY CAREFULLY. KEEP THE BOOKLET ON HAND FOR ANY FUTURE REFERENCE. FOR YOUR CHILD'S SAFETY, BE SURE TO STRICTLY FOLLOW THE INSTRUCTIONS HEREIN AT ALL TIMES.

WARNING! BEFORE USE, REMOVE AND DISPOSE OF ALL PLASTIC BAGS AND PACKAGING MATERIALS AND ENSURE THEY ARE KEPT OUT OF YOUR CHILDREN'S REACH. WE RECOMMEND DISPOSAL OF PACKAGING MATERIALS CAREFULLY AT APPROPRIATE RECYCLING FACILITIES, COMPLYING WITH WASTE REGULATIONS CURRENTLY IN FORCE.

EXTREMELY IMPORTANT! PLEASE READ IMMEDIATELY

- This child car seat is type approved to "Group1", i.e. for the transport of children weighing between 9 and 18 kg (ranging approximately between 9 - 12 months and 3 years of age), and conforms to the European ECE R44/04 Regulation on child restraint systems.
- It is also type-approved to "Universal" specifications, meaning that it is approved for installation on most types of car vehicles, to be locked in via a 3-point car seat belt.

WARNING! "Universal" means that it is compatible with most car seats but not with all car seats. Prior to purchasing your child car seat, always ensure that specific child car seat use is authorised for your car.

- Each country has different safety laws and regulations for the transportation of children in cars. For this reason, it is recommended that you should contact your local authority for further information.
- The child car seat adjustment operations must only be carried out by an adult.
- The product must not be used by anybody who has not read these instructions.
- The risk of serious injuries to the child increases, not only in the case of accidents, but also in other circumstances (i.e.: sudden braking, etc.) if these instructions are not followed carefully.

- This product is expressly intended to be used only as a car seat; it cannot therefore be used indoors.
- No car seat can guarantee the total safety of your child in the event of accidents, but the use of this product reduces the risk of serious injuries or death.
- Always use the child car seat, fitted correctly and with the safety harness fastened, including when on short journeys. Not using the child car seat constitutes a danger to your child's safety. In particular, check that the safety harness is tensioned correctly, is not twisted and that it is fastened in the correct position.
- An accident, even a minor incident, may cause damages to the child car seat, which are not visible to the naked eye: it is therefore necessary to replace the child car seat.
- Do not use second-hand child car seats: they may have suffered structural damages not visible to the naked eye, which could compromise the safety of the product.
- The child car seat must be replaced if it is damaged, deformed, worn out or if any of its parts are missing, since it may no longer comply with the original safety standards.
- This product must not be modified or tampered with in any way, unless the modification is approved by the manufacturer. Do not install accessories, spare parts or components not supplied or approved of by the manufacturer.
- Do not use anything, for example pillows, blankets, etc., either to distance the child car seat from the vehicle seat or to distance the child from the child car seat: in the event of an accident, the child car seat may not operate correctly.
- Check that there are no loose objects between the child car seat and the vehicle seat or between the child car seat and the vehicle door.
- Check to ensure that the vehicle seats (be they folding, adjustable or rotating) are secured correctly.
- Do not transport loose or unsecured objects or baggage on the back shelf of the vehicle: in the event of an accident or sudden braking, they may injure the passengers.
- Children must not be allowed to play with the components or parts of the child car seat.
- Never leave your child unattended in the car, it can be dangerous!
- Do not carry more than one child at a time in the child car seat.

- Ensure that all the car passengers fasten their seat belt, for their own safety and because, during the journey, they may injure the child in the event of an accident or sudden braking of the car.
- **WARNING!** When adjusting the headrest or backrest, ensure that movable parts of the child car seat do not come into contact with the child.
- When travelling, stop the vehicle in a safe place before carrying out any adjustment operations on the child car seat or on the child's position.
- Check periodically that your child does not unfasten the buckle of the safety harness, or that it does not tamper with the child car seat or any of its parts.
- Avoid giving food to your child while travelling, in particular lollipops, ice lollies or other foods on sticks: it may injure your child in the event of an accident or sudden braking.
- On long journeys, we recommend frequent stops: children tire very easily in child car seats and need to move. It is recommended to let your child in and out of the car from the pavement side, not from the traffic road side.
- Do not remove any labels or brands from the fabric cover; this to prevent damages to the cover of the child car seat.
- Prolonged exposure of the child car seat to direct sunlight may cause the materials or fabric to fade.
- If the vehicle has been left in the sun, check that the different parts of the child car seat are not too hot: in such an event, to avoid burn hazards, ensure the child car seat has cooled down completely prior to seating the child.
- When the child car seat is not in use, it should be left secured to the vehicle seat or stowed in the car boot with the seat inclination adjuster handle completely inserted into the lower part of the child car seat. An unsecured child car seat may be a source of danger in the event of an accident or sudden braking.
- Artsana declines all responsibility for the incorrect use of this product or any use that does not follow these instructions carefully.

IMPORTANT WARNING

1. This is a "Universal" child restraint. It is type approved to European Regulation ECE

R44/04 on child restraint systems, amendment series 04. It is intended for general use in vehicles, and it will fit most, but not all car seats.

2. A correct fit is more likely if the vehicle manufacturer has declared that the vehicle is capable of accepting a "Universal" child restraint for this age group.
3. This child restraint has been classified as "Universal" under more stringent conditions than those that were applied to earlier designs not displaying this notice.
4. Only suitable if the vehicle is fitted with a 3-point static or 3-point retractor safety belt, type approved to UN/ECE Regulation No. 16, or other equivalent standards.
5. If in doubt, consult either the child restraint manufacturer or the retailer.

INSTRUCTIONS FOR USE

- Components
- Intended use of both item and vehicle seat, restrictions and requirements
- Child car seat installation into the vehicle
- Warnings for correct child car seat installation
- Seating the child into the child car seat
- Adjusting the headrest height and harness straps
- Adjusting the backrest inclination
- Maintenance

COMPONENTS (Figures 1-2-3)

Fig. 1 (Front view)

- A. Headrest
- B. Strap holes
- C. Shoulder padding
- D. Restraint harness straps
- E. Restraint harness strap length adjustment pushbutton
- F. Restraint harness adjustment strap
- G. Harness open/close buckle
- H. Lining seat cover
- I. Padded lap harness strap
- J. Child car seat base frame
- K. Seat

Fig. 2 (Back view)

- L. Headrest adjustment pushbutton
- M. Type approval labelling
- N. Child car seat harness straps connection plate

Fig. 3 (Side view)

- O. Seat inclination adjustment lever

- P. Instruction booklet pocket
- Q. Car safety belt horizontal strap guide
- R. Car safety belt diagonal strap lock clamp
- S. Installation instruction label
- T. Guide for inserting the diagonal part of the car safety belt

INTENDED USE OF BOTH THE ITEM AND THE VEHICLE SEAT, RESTRICTIONS AND REQUIREMENTS

CAUTION! Please read and observe the following instructions very carefully. They refer to both the child car seat and the vehicle seat. Failure to comply with the instructions herein may affect your child's safety.

- The child car seat is intended for children weighing between 9 kg and 18 kg.
- The child car seat may be fitted to the front passenger seat or any rear seat, always in a front-facing position. Never use this child car seat on side-facing or rear-facing car seats (Fig. 4).
- The car seat must be fitted with a 3-point static or 3-point retractor safety belt, type approved to UN/ECE Regulation No. 16, or other equivalent standards (Fig. 5).

WARNING! According to car accident statistics, the rear seats of a car are generally safer than the front seat: it is therefore recommended to fit the child car seat onto the vehicle's rear seats. In particular, the central rear seat is the safest, if it is equipped with a 3-point safety harness: in this event, it is recommended to fit the child car seat into the vehicle's central rear seat.

If the child car seat is fitted onto the front seat of the car, it is recommended to push the seat back as much as possible, bearing in mind the comfort of the passenger sitting in the seat directly behind it, and, to then adjust the backrest in the most vertical position. If the car is equipped with a safety belt height adjuster, fix it in the lowest position. Then check that the car seat safety belt adjuster is either in a backward position with respect to the backrest of the car seat (or at least aligned to it)(Fig. 5 refers).

If the front seat is equipped with a frontal airbag, it is recommended not to fit the child car seat onto this seat. If you wish to fit the child car seat in any seat protected by airbag, always refer to the vehicle instructions manual. **WARNING!** Never install the child car seat on a car seat equipped only with a 2-point horizontal lap belt. (Fig. 6)

CHILD CAR SEAT INSTALLATION INTO THE VEHICLE

WARNING! ENSURE THAT THE CAR SAFETY BELT IS NEVER FITTED IN WAYS THAT ARE DIFFERENT TO THE POSITIONS SPECIFIED IN THIS INSTRUCTION BOOKLET. UNAUTHORISED SAFETY BELT POSITIONING WILL COMPROMISE YOUR CHILD'S SAFETY!

The correct safety belt positions are highlighted in red.

WARNING! Both instructions and figures are for the installation of the child car onto the vehicle's right rear seat. To fit the child car seat in other positions, the operations must still be carried out in the same order.

1. Place the child car seat onto the selected vehicle seat. **WARNING!** Check that there are no loose objects between the child car seat and the vehicle seat or between the child car seat and the vehicle door.
2. Recline the child car seat backrest entirely by pulling the lever (O), located under the child car seat, forward towards you (Fig. 7).
3. Pull on the car safety belt and lead it in through the space located between the child car seat backrest and the child car seat base frame.(Fig. 8).
4. Lead the 3-point Car safety belt horizontal strap into the appropriate safety belt guides.(Fig. 9).
5. Pull out from the other side of the child car seat and lock it to the seat buckle (Fig. 10).
6. Open the car safety belt diagonal strap lock clamp (R) located on the same side of the seat buckle, by pressing down on its lever (Fig. 11).
7. Slip in the car safety belt diagonal strap positioning it exactly as illustrated in fig. 12. Release the lever of the lock clamp (R), it will automatically retract into its lock position.
8. Pull very firmly on the car safety belt diagonal strap, ensuring that the child car seat is very tightly lodged to the vehicle seat (Fig. 13). If necessary, use one knee to press down on the child car seat.
9. Insert the upper part of the diagonal belt inside the T guide, placing it exactly as shown in diagram 14.
10. Pull the safety belt in the direction shown in diagram 14 firmly to tighten also the last part of the belt.
11. Check overall installation to make sure that the child car seat is fitted correctly (Fig. 15).

WARNINGS FOR CORRECT CHILD CAR SEAT INSTALLATION

WARNING! To avoid safety hazards, after installation, ALWAYS check to make sure that:

- the car safety belt is absolutely not twisted anywhere;
- the car safety belt is correctly tensioned in all areas;
- the child car seat is well locked onto the vehicle seat. If it is not, go through the whole installation procedure from the start.

PLACING THE CHILD INTO THE CHILD CAR SEAT

- Before seating the child, press the strap adjustment pushbutton. Simultaneously, take hold of the two child car seat straps below the shoulder pads and pull them towards you in order to loosen them (Fig. 16).
- Open buckle (G) on the child car seat belt, press on the red pushbutton (Fig. 17) and widen the straps outwards. Once done, baby can be seated into the car seat (Fig. 18).

WARNING! Always check to make sure that the child's back adheres correctly to the backrest (Fig. 19).

- Position the padded central lap harness correctly, take hold of the straps, overlap the two buckle tabs (Fig. 20-21) and push them very firmly inside the buckle housing so that there is a clearly audible "click" (Fig. 22).

For optimised safety, the two buckle tabs have been designed so that it is impossible to lock in only one of them at a time.

ADJUSTING THE HEADREST HEIGHT AND HARNESS STRAPS

Restraint harness straps and headrest height can be adjusted simultaneously to 6 different positions, by acting on the rear adjustment pushbutton (L).

WARNING! For correct adjustment, check that the headrest is positioned so that the shoulder straps exit the backrest at the same height as the child's shoulder level (Fig. 23). To set the adjustment height, keep the adjustment pushbutton that is located to the rear of the backrest pressed in (Fig. 24), and, simultaneously slide the headrest until it reaches the required position (Fig. 25). Once done, release the pushbutton and guide the headrest further in until there is the "click" confirming lock-in. For correct child car seat harness straps ten-

sioning, pull on the harness adjustment strap (Fig. 26) until the straps and belts fit perfectly to the child's body.

Once the straps and belts have been adjusted, take hold of the shoulder straps and pull downwards.

WARNING! The strap must be accurately and well tensioned, adhering to the child's body without being too tight: at shoulder level, it must be possible to fit a finger in between the child's shoulder and the harness strap.

WARNING! Check that the straps/belts are not twisted anywhere along the strap/belt length. In particular, check at child's abdomen.

ADJUSTING THE BACKREST INCLINATION.

The backrest can be reclined to 5 positions.

To change backrest inclination, it is necessary to pull the lever located under the child car seat firmly forward towards you (Fig. 27).

WARNING! Once the required backrest inclination has been set, first release the lever then continue moving the seat until there is an audible click confirming lever lock-in.

WARNING! Once the required backrest inclination has been set, always check to make sure that the overall child car seat straps and belt are correctly tensioned.

WARNING! During the adjustment operations, check to make sure that none of mobile parts come into contact with the child or other children also travelling in the vehicle.

MAINTENANCE

The cleaning and maintenance operations must only be carried out by an adult.

How to Clean the Fabric cover

The child car seat's fabric cover can be entirely removed and either hand washed or machine washed at 30°C. Please check the care label for correct instructions on cleaning the seat fabric cover. Never use abrasive detergents or solvents. Do not spin or tumble the fabric cover, simply leave it to dry without wringing. The cover is an integral part of the child car seat and therefore, subject to safety regulations, the fabric cover can be replaced only with another original fabric cover approved by the manufacturer.

WARNING! To prevent individual safety hazards, strictly never use the child car seat without its fabric cover.

To remove the fabric cover, first release the

restraint harness as follows:

- press the restraint harnesses adjustment button and, at the same time, grasp the two child car seat straps below the shoulder straps, pulling them towards you to release them (diag. 16).
- release the restraint harness, pressing the red button on the buckle (Diag. 17).
- open the fabric cover velcro fastener on the interior of the backrest (Diag. 28).
- push the harness strap, together with the shoulder strap, under the cover (Diag.29).
- repeat this procedure for the other strap.
- remove the headrest cover, the crotch strap and the child car seat cover.

To replace the fabric cover and safety harness, proceed as follows:

- replace the headrest cover, the crotch strap and the child car seat cover.
- before closing the velcro fasteners, thread the restraint straps over the fabric cover (Diag. 30).

ATTENTION! Check that the harness straps are not twisted.

ATTENTION! The fabric cover on some versions is fitted with a zip instead of Velcro fasteners.

Cleaning the plastic and metal parts

Clean the plastic or varnished metal parts using only a soft, damp cloth.

Never use abrasive detergents or solvents.

The child car seat moving parts must never be lubricated.

Inspecting the condition of components

It is recommended to regularly check the condition of the following components for any wear and tear:

- Fabric cover: check that the padding has not been torn out or is bursting out of the seams. Check the condition of the seams: they must always be completely secure.
- Straps: check that there is no irregular wear and fraying of the woven straps, with evident thinning out of adjustment strap thickness, or of the lap harness strap, the shoulder straps, as well as in the area of the belt adjustment plate.
- Plastic parts: check all plastic parts for wear and tear, damages or fading.

WARNING! In the event that the child car seat is evidently deformed or very worn, it must be replaced: it may no longer conform to the original safety standards.

Storing the Product

When it is not fitted into the car, it is recommended that the child car seat is stored in a cool, dry place, far from heat sources and dust contamination, as well as humidity and direct sunlight.

FOR FURTHER INFORMATION, PLEASE CONTACT:

Chicco UK Limited
Prospect Close
Kirkby in Ashfield
Nottinghamshire
NG17 7LF

Customer Services Tel: 01623 750870
www.chicco.com

E Instrucciones de uso

IMPORTANTE: ANTES DEL USO LEA ATENTA E ÍNTEGRAMENTE ESTE MANUAL DE INSTRUCCIONES PARA EVITAR PELIGROS Y CONSERVELO PARA FUTURAS CONSULTAS. PARA NO COMPROMETER LA SEGURIDAD DE SU HIJO, SIGA ATENTAMENTE ESTAS INSTRUCCIONES.

¡ATENCIÓN! ANTES DEL USO QUITAR Y ELIMINAR LAS BOLSAS DE PLÁSTICO Y TODOS LOS ELEMENTOS QUE FORMEN PARTE DE LA CAJA DEL PRODUCTO Y MANTENERLOS FUERA DEL ALCANCE DE LOS NIÑOS. SE RECOMIENDA ELIMINAR ESTOS ELEMENTOS DE ACUERDO CON LAS LEYES VIGENTES PARA LA ELIMINACIÓN DE RESIDUOS.

¡MUY IMPORTANTE! LEER EN PRIMER LUGAR

• Esta sillita de auto está homologada en el "Grupo 1", para transportar a niños de entre 9 y 18 kg de peso (aproximadamente entre 9-12 meses y 3 años), según cuanto establece el reglamento europeo ECE R44/04.

• La sillita de auto está homologada como "Universal", por lo que puede instalarse en cualquier modelo de vehículo, enganchándola con el cinturón de tres puntos del asiento.

¡ATENCIÓN! "Universal" significa que es compatible con la mayor parte de los asientos de vehículos, pero no con todos, por lo que es necesario verificar la compatibilidad con el asiento de su vehículo antes de comprar la sillita.

• Cada país establece leyes y reglamentos diferentes en materia de seguridad para el transporte de niños en automóvil. Por ello, es aconsejable contactar con las autoridades locales para obtener mayor información al respecto.

• Las actividades de regulación de la Sillita deben ser realizadas exclusivamente por un adulto.

• No permita que nadie utilice el producto sin haber leído las instrucciones.

• Si no se siguen exactamente las instrucciones de este manual aumenta el riesgo de daños graves para el niño, no sólo en caso de accidente sino también en otras situaciones (por ej. frenadas bruscas, etc.).

• Este producto debe ser utilizado exclusivamente como sillita de automóvil; no utili-

zarlo en casa.

• Ninguna silla infantil para automóvil puede garantizar la seguridad total del niño en caso de accidente, pero la utilización de este producto reduce el riesgo del niño de muerte o lesiones.

• Utilice siempre la silla de automóvil, correctamente instalada y con los cinturones abrochados, incluso si se realizan trayectos breves. Si no lo hace puede poner en peligro a su hijo. Compruebe con atención que el cinturón esté bien tensado, que no esté retorcido ni en posición incorrecta.

• Como resultado de un accidente de cualquier tipo, la sillita podría haber sufrido daños no visibles, por lo que es necesario sustituirla.

• No use sillas de segunda mano: su estructura podría haber sufrido daños no visibles que podrían comprometer la seguridad del producto.

• En caso de que la silla estuviese dañada, deformada, muy gastada o si faltase alguna de sus partes, no la use: podría haber perdido las características originales de seguridad.

• No modifique ni incorpore partes adicionales al producto sin la expresa aprobación del fabricante. No instale accesorios, piezas de repuesto ni componentes no provistos o aprobados por el fabricante para su uso con la silla de automóvil.

• No utilice complementos como almohada, mantas etc. entre la sillita infantil y el asiento del automóvil para elevar la sillita, ni los coloque entre la sillita y el niño: en tales condiciones y en caso de accidente, la sillita podría no funcionar correctamente.

• Compruebe que no haya ningún objeto entre la silla para automóvil y el asiento del vehículo, ni tampoco entre la silla y la puerta.

• Compruebe que los asientos del vehículo (plegables, abatibles o giratorios) estén bien enganchados.

• Asegúrese de que no se transporten objetos ni equipajes sin fijarlos o colocarlos de forma segura, sobre todo en la parte trasera del vehículo: en caso de accidente o frenada brusca podrían herir a los pasajeros.

• No deje que otros niños jueguen con componentes o partes de la silla.

• No deje nunca solo al niño en el vehículo, ¡puede ser peligroso!.

• No transporte a más de un niño a la vez en la sillita.

- Asegúrese de que todos los pasajeros del vehículo usen el cinturón de seguridad, por su propia seguridad, pero también porque durante el viaje, en caso de accidente o frenada brusca podrían herir al niño.
- ¡ATENCIÓN! Durante las operaciones de regulación (del reposacabezas o de los cinturones), asegurarse de que las partes móviles no entren en contacto con el cuerpo del niño.
- Durante el viaje, antes de maniobrar sobre la silla o el niño, detenga el vehículo en un lugar seguro.
- Controle periódicamente que el niño no abra la hebilla de enganche del cinturón de seguridad, y que no manipule la silla ni partes de la misma.
- No de comida al niño durante el viaje, especialmente piruletas, polos ni otro tipo de dulces con palo. En caso de accidente o frenada brusca podrían herirlo.
- Durante los viajes largos se aconseja realizar frecuentes paradas: el niño se cansa fácilmente en la Sillita y necesita moverse. Se aconseja montar y bajar al niño por el lado de la acera.
- No quite las etiquetas ni las marcas de la funda, ya que la misma podría resultar dañada.
- No deje la sillita expuesta al sol durante periodos prolongados: los materiales y los tejidos podrían cambiar de color.
- En caso de que el coche haya quedado bajo el sol durante mucho tiempo, inspeccionar cuidadosamente la silla de auto antes de acomodar al niño; algunas partes podrían estar demasiado calientes, en cuyo caso se deberá esperar hasta que se enfríen antes de sentar al niño, para evitar quemaduras.
- Cuando no se lleve al niño, la silla debe dejarse enganchada, o bien meterla en el maletero. Si se deja la silla sin enganchar puede constituir peligro para los pasajeros en caso de accidente o frenada brusca.
- La sociedad Artsana no asume responsabilidad alguna por el uso inadecuado o no conforme a las instrucciones del producto.

AVISO IMPORTANTE

1. Este es un dispositivo de retención de niños "Universal", homologado según el Reglamento N°44, enmiendas serie 04. Adecuado para el empleo general en los vehículos, es compatible con la mayor parte de los asientos de vehículo, pero no con todos.

2. La perfecta compatibilidad se obtiene con mayor facilidad en aquellos casos en que el fabricante del vehículo declara expresamente en el manual que ha sido prevista la instalación de dispositivos "Universales" de sujeción para niños cuya edad esté comprendida dentro del rango considerado.
3. Este dispositivo de retención ha sido declarado "Universal" de acuerdo con unos criterios de homologación más estrictos respecto de anteriores modelos, los cuales no disponen de la presente advertencia.
4. Adecuado para el uso en los vehículos dotados de cinturón de seguridad de 3 puntos, fijo o con enrollador, homologado según el Reglamento UN/ECE N°16 u otros estándares equivalentes.
5. Si tiene alguna duda, consulte al fabricante del dispositivo de sujeción o directamente al vendedor del mismo.

INSTRUCCIONES DE USO

- Componentes.
- Limitaciones y requisitos de uso relativos al producto y al asiento del vehículo.
- Instalación de la sillita en el coche.
- Advertencias para la instalación correcta de la sillita de auto.
- Colocación del niño en la sillita.
- Regulación del cojín reposacabezas y de las correas.
- Regulación de la inclinación del asiento.
- Mantenimiento

COMPONENTES (Fig. 1-2-3).

Fig. 1 (Parte delantera).

- A. Cojín reposacabezas.
- B. Ranuras de paso de las correas.
- C. Cintas de los hombros.
- D. Correas de la sillita.
- E. Botón de regulación de la longitud de las correas.
- F. Cinta de regulación de las correas.
- G. Hebilla de cierre/apertura de las correas.
- H. Funda.
- I. Separapiernas acolchado.
- J. Base de la sillita.
- K. Asiento de la sillita.

Fig. 2 (Parte trasera).

- L. Botón de regulación del reposacabezas.
- M. Etiqueta de homologación.
- N. Placa de enganche de las correas de la sillita.

Fig. 3 (Lado).

- O. Palanca de regulación del asiento.
- P. Bolsillo porta-instrucciones.
- Q. Guía de paso del cinturón abdominal del coche.
- R. Abrazadera de bloqueo del cinturón torácico del coche.
- S. Etiqueta con instrucciones de instalación.
- T. Guías de pasaje del cinturón de seguridad torácico del vehículo

LIMITACIONES Y REQUISITOS DE USO RELATIVOS AL PRODUCTO Y AL ASIENTO DEL VEHÍCULO

¡ATENCIÓN! Respete cuidadosamente las siguientes limitaciones y requisitos relativos al uso del producto y al asiento del vehículo: en caso contrario no se garantiza la seguridad.

- El peso del niño debe estar comprendido entre los 9 kg y los 18 kg.
- La sillita de auto se puede instalar en el asiento delantero del lado del pasajero o en cualquiera de los asientos traseros y debe colocarse siempre en el sentido de la marcha. No utilizar nunca esta Sillita en asientos girados lateralmente o en posición contraria al sentido de marcha (Fig. 4).
- El asiento del vehículo debe tener un cinturón de seguridad de 3 puntos, estático o con enrollador, homologado según cuanto establece el Reglamento UNI/ECE N°16 u otros estándares equivalentes (Fig. 5).

¡ATENCIÓN! Es preferible instalar la silla en el asiento trasero del vehículo ya que según las estadísticas sobre accidentes es más seguro que el delantero. Concretamente el asiento más seguro es el trasero central, siempre y cuando tenga cinturón de 3 puntos de anclaje: en este caso se aconseja colocar la sillita sobre el asiento trasero central.

Si se coloca la Silla en el asiento delantero, para una mayor seguridad se aconseja desplazarlo el máximo posible hacia atrás, si lo permite la presencia de otros pasajeros en los asientos traseros, y regular el respaldo en la posición más vertical posible. Si el vehículo tiene regulador de altura del cinturón, fijarlo en la posición más baja. Verificar que el regulador del cinturón quede por detrás del respaldo del asiento del vehículo, o al máximo en línea con el mismo.

No se aconseja montar la Sillita en el asiento delantero si éste tiene airbag frontal. Si se instala la Sillita en un asiento protegido con airbag, consultar el manual de instrucciones

del vehículo.

¡ATENCIÓN! No instalar en ningún caso la sillita en un asiento que tenga sólo cinturón de seguridad abdominal de dos puntos de anclaje (Fig. 6).

INSTALACIÓN DE LA SILLITA EN EL COCHE
ATENCIÓN: NO HACER PASAR NUNCA EL CINTURÓN DE SEGURIDAD DEL COCHE POR PUNTOS DISTINTOS DE LOS SEÑALADOS EN ESTE MANUAL DE INSTRUCCIONES; ¡PODRÍA COMPROMETER LA SEGURIDAD DEL NIÑO!

Los puntos por los que deben pasar los cinturones de seguridad están señalados en la silla con elementos de color rojo.

¡ATENCIÓN! Estas instrucciones se refieren, tanto en el texto como en los dibujos, a una instalación en el asiento trasero derecho. Para instalar la silla en otras posiciones, realice la misma secuencia de operaciones.

1. Coloque la Sillita sobre el asiento elegido.
¡ATENCIÓN! Compruebe que no haya objetos entre la sillita y el asiento ni entre la sillita y la puerta del coche.
2. Recline completamente el respaldo de la sillita, tirando hacia usted de la palanca (O) situada bajo el asiento (Fig. 7).
3. Tire del cinturón de seguridad del automóvil y hágalo pasar por el espacio que queda entre el respaldo y la base de la sillita (Fig. 8).
4. Haga pasar la parte abdominal del cinturón de seguridad de tres puntos del coche por las correspondientes guías para el paso de los cinturones (Fig. 9).
5. Saque el cinturón por el otro lado de la sillita y abróchelo en la hebilla del asiento (Fig. 10).
6. Abra la abrazadera de bloqueo del cinturón (R) situada en el mismo lado de la hebilla del asiento presionando la palanca de la misma (Fig. 11).
7. Introduzca en la abrazadera la parte torácica del cinturón de seguridad del coche y colóquela exactamente como se muestra en la figura 12. Soltando la palanca de la abrazadera (R) ésta volverá automáticamente a la posición de bloqueo.
8. Tire con decisión de la parte torácica del cinturón de seguridad del coche para que la sillita quede bien adherida al asiento (Fig. 13), si fuera necesario apretando con la rodilla sobre la sillita.
9. Haga pasar la parte superior del cinturón torácico por el interior de la guía T, colocándola exactamente como se indica en la figura 14.

10. Tire con decisión del cinturón en el sentido que muestra la figura 14 para tensar también el último tramo del mismo.

11. Compruebe que la sillita haya quedado correctamente instalada (Fig. 15).

ADVERTENCIAS PARA LA INSTALACIÓN CORRECTA DE LA SILLITA DE AUTO

¡ATENCIÓN! Para no comprometer la seguridad, después de la instalación compruebe SIEMPRE que:

- El cinturón de seguridad del vehículo no esté retorcido en ningún punto.
- El cinturón esté bien tensado en todas las zonas.
- Al terminar las operaciones descritas, la Sillita deberá quedar bien pegada al asiento del vehículo; en caso contrario, repetir las operaciones de instalación.

COLOCACIÓN DEL NIÑO EN LA SILLITA

- Antes de acomodar al niño, apriete el botón de regulación de las correas y al mismo tiempo coja las dos correas de la sillita por debajo de las cintas de los hombros y tire de ellas hacia usted para aflojarlas (Fig. 16).

- Abra la hebilla (G) de las correas de la Sillita, apretando el botón rojo (Fig. 17), y tire de ellas hacia afuera. Ahora puede sentar al niño en la Sillita (Fig. 18).

¡ATENCIÓN! Compruebe siempre que el niño esté sentado con el cuerpo bien adherido al respaldo de la Sillita (Fig. 19).

- Coloque correctamente el separapiernas, coja las correas, sobreponga las dos lengüetas de la hebilla (Fig. 20-21) e introdúzcalas juntas con decisión en el interior de la hebilla hasta oír claramente un "clic" (Fig. 22).

Para garantizar la seguridad, las dos lengüetas de la hebilla están diseñadas de modo que no se puede enganchar sólo una de ellas.

REGULACIÓN DEL COJÍN REPOSACABEZAS Y DE LAS CORREAS

El reposacabezas y las correas se pueden regular en altura simultáneamente en 6 posiciones diferentes, por medio del botón posterior (L).

¡ATENCIÓN! Para regularlo correctamente, el reposacabezas debe estar colocado de forma que las correas sobresalgan del respaldo a la altura de los hombros del niño (Fig. 23). Para realizar la regulación mantener presionado el botón de regulación situado detrás del respaldo (Fig. 24) y al mismo tiempo deslizar el reposacabezas hasta la posición deseada (Fig.

25); soltar el botón y acompañar el reposacabezas hasta oír el resorte que indica que ha quedado fijado.

Para tensar correctamente las correas de la Sillita, tire de la cinta de regulación de las mismas (Fig. 26) hasta que se adhieran bien al cuerpo del niño.

Una vez que haya tensado las correas, coja las cintas de los hombros y tire de ellas hacia abajo.

¡ATENCIÓN! Los cinturones deben estar bien tensados y adheridos al niño, pero no demasiado; debe ser posible meter un dedo entre el cinturón y el niño a la altura de los hombros.

¡ATENCIÓN! Verifique que las correas no estén retorcidas, especialmente en la zona del abdomen del niño.

REGULACIÓN DE LA INCLINACIÓN DEL ASIENTO

La silla está dotada de 5 posiciones de reclinación.

Para cambiar la reclinación debe tirar hacia usted de la palanca situada bajo el asiento (Fig. 27).

¡ATENCIÓN! Una vez obtenida la reclinación deseada, suelte la palanca e intente mover la silla hasta sentir un resorte, que confirma que la palanca ha quedado enganchada.

¡ATENCIÓN! Una vez obtenida la reclinación deseada, verifique siempre que los cinturones estén correctamente tensados alrededor de la silla.

¡ATENCIÓN! Durante las operaciones de regulación asegúrese de que las partes móviles no entren en contacto con el cuerpo del niño o con otros niños que viajen en los asientos del coche.

MANTENIMIENTO

Las operaciones de limpieza y mantenimiento deben ser realizadas exclusivamente por un adulto.

Limpieza de la funda

La funda de la Sillita es completamente extraíble y lavable a mano o en la lavadora a 30°C. Para el lavado seguir las instrucciones indicadas en la etiqueta del revestimiento. No utilizar nunca detergentes abrasivos ni disolventes. No centrifugar la funda y dejarla secar sin retorcerla.

La funda puede sustituirse exclusivamente con un recambio aprobado por el fabricante, ya que constituye parte integrante de la Silla y

por lo tanto elemento de seguridad.
¡ATENCIÓN! La Silla no debe usarse nunca sin la funda, para no comprometer la seguridad del niño.

Para quitar la funda es necesario extraer primero los cinturones como se indica a continuación:

- Presionar el botón de ajuste de los cinturones y agarrar simultáneamente los dos cinturones de la Sillita por debajo de las hombreras, estirándolas hacia uno mismo para aflojarlas (fig. 16).
- Desenganchar el cinturón de seguridad presionando el botón rojo de la hebilla (fig. 17).
- Abrir el velcro de cierre de la funda a partir del lado interior del respaldo (fig 28).
- Desplazar el cinturón, completo de la hombrera, por debajo de la funda (fig.29).
- Repetir la misma operación con el otro cinturón.
- Retirar la funda del apoyacabeza, del separapiernas y la funda de la Sillita.

Para volver a colocar la funda y los cinturones, es necesario:

- Volver a posicionar la funda del apoyacabeza, del separapiernas y la funda de la Sillita.
- Antes de cerrar los velcros, pasar los cinturones de seguridad por encima de la funda (fig. 30).

¡ATENCIÓN! Comprobar que los cinturones no estén torcidos.

¡ATENCIÓN! Algunas versiones prevén el uso de una cremallera en lugar de los velcros para cerrar la funda.

Limpieza de las partes de metal y de plástico

Para limpiar las partes de plástico o de metal pintado utilizar solamente un paño húmedo. No utilizar nunca detergentes abrasivos ni disolventes.

Las partes móviles de la Sillita no deben ser lubricadas en ningún modo.

Control de la integridad de los componentes

Se recomienda verificar regularmente la integridad y el estado de desgaste de los siguientes componentes:

- Funda: verificar que no sobresalga el acolchado ni partes del mismo. Verificar el estado de las costuras, que deben estar siempre íntegras.

- Correas: verificar que la parte de tejido no esté deshilachada y que no se haya reducido el espesor de la cinta de las correas, sobre todo en la parte de la cinta de regulación, entre las piernas, en la zona de los hombros, o en la zona de la placa de regulación de las correas.
- Plásticos: verificar el estado de desgaste de todas las partes de plástico, que no deben tener señales evidentes de daños o pérdida de color.

¡ATENCIÓN! En caso de que la silla estuviese deformada o muy desgastada, debe ser sustituida: podría haber perdido las características originales de seguridad.

Conservación del producto

Mientras no esté instalada en el coche, se recomienda conservar la Silla en un lugar seco, alejado de fuentes de calor y protegido del polvo, la humedad y la luz solar directa.

PARA MAYOR INFORMACIÓN:

Chicco Española, S.A.
Servicio de Atención al Consumidor
C/ Industrias, 10
Polígono Industrial Urtinsa
28923 – Alcorcón (Madrid)
teléfono: 902.11.70.93
página web: www.chicco.es

P Instruções de utilização

IMPORTANTE: ANTES DE UTILIZAR ESTA CADEIRA AUTO, LEIA ATENTA E INTEGRALMENTE ESTE LIVRO DE INSTRUÇÕES PARA EVITAR PERIGOS DURANTE A UTILIZAÇÃO E GUARDE-O PARA CONSULTAS FUTURAS. PARA NÃO COMPROMETER A SEGURANÇA DO SEU FILHO SIGA ESCRUPULOSAMENTE ESTAS INSTRUÇÕES.

ATENÇÃO! ANTES DA UTILIZAÇÃO, REMOVA EVENTUAIS SACOS DE PLÁSTICO E TODOS OS ELEMENTOS QUE FAZEM PARTE DA EMBALAGEM DO PRODUTO E MANTENHA-OS FORA DO ALCANCE DAS CRIANÇAS. QUANDO OS DEITAR FORA, COLOQUE-OS NOS CONTENTORES ADEQUADOS PARA A RECOLHA DIFERENCIADA, EM CONFORMIDADE COM AS LEIS EM VIGOR.

IMPORTANTÍSSIMO! LEIA IMEDIATAMENTE.

- Esta cadeira auto está homologada para o "Grupo 1" ou seja, para o transporte no automóvel de crianças entre os 9 e os 18 kg de peso (aproximadamente dos 9-12 meses até aos 3 anos de idade), em conformidade com o Regulamento europeu ECE R44/04.
 - Esta cadeira auto dispõe de homologação de tipo "Universal", portanto pode ser instalada em qualquer modelo de automóvel, fixando-a com o cinto de segurança do automóvel de três pontos de fixação.
- ATENÇÃO!** "Universal" significa que é compatível com a maior parte, mas não todos os modelos de bancos de automóvel. Antes de comprar a cadeira auto, verifique se é compatível com os bancos do seu automóvel.
- Cada país prevê leis e normas diferentes em matéria de segurança para o transporte de crianças no automóvel. Por isso, é aconselhável contactar as autoridades locais para obter mais informações.
 - As operações de regulação da cadeira auto devem ser efectuadas exclusivamente por um adulto.
 - Não permita que alguém possa utilizar o produto sem ter lido as instruções.
 - Se as indicações contidas neste manual não forem seguidas escrupulosamente, aumenta o risco de lesões graves para a criança, não só em caso de acidente, mas também

noutras situações (por exemplo, travagens bruscas).

- Este produto destina-se exclusivamente a ser utilizado como cadeira auto e não deve ser utilizado em casa.
- Nenhuma cadeira auto pode garantir a segurança total da criança em caso de acidente, mas a utilização deste produto reduz o risco de ferimentos e morte da criança.
- Utilize sempre a cadeira auto instalada correctamente e com os cintos de segurança apertados, mesmo em percursos breves. Se não o fizer, pode prejudicar a integridade do seu filho. Verifique, principalmente, se o cinto está devidamente esticado, se não está torcido ou posicionado de modo incorrecto.
- Após um acidente, ainda que ligeiro, a cadeira pode ter sofrido danos não visíveis a olho nu, por isso é necessário substituí-la.
- Não utilize cadeiras em segunda mão. Poderão ter sofrido danos estruturais não visíveis a olho nu mas que comprometem a segurança do produto.
- Se a cadeira auto estiver danificada, deformada ou excessivamente desgastada, deve ser substituída: poderá ter perdido as características originais de segurança.
- Nunca efectue modificações ou acréscimos no produto sem a aprovação do fabricante. Não utilize acessórios, peças de substituição e componentes não fornecidos ou aprovados pelo fabricante.
- Não coloque objectos, por exemplo, almofadas ou mantas entre a cadeira auto e o banco do automóvel ou entre a criança e a cadeira auto: em caso de acidente, a cadeira auto poderá não funcionar correctamente.
- Certifique-se de que não se encontram objectos entre a cadeira auto e o banco do automóvel ou entre a cadeira auto e a porta do automóvel.
- Certifique-se de que os bancos do automóvel (dobráveis, rebatíveis ou giratórios) estão fixados correctamente.
- Certifique-se de que os objectos transportados dentro do automóvel, nomeadamente na prateleira posterior, se encontram fixados e posicionados correctamente de modo a evitar que em caso de acidente ou travagem brusca, possam ferir os passageiros.
- Não permita que as crianças brinquem com componentes ou partes da cadeira auto.
- Nunca deixe a criança sozinha no automóvel, pode ser perigoso!

- Não transporte na cadeira auto mais do que uma criança de cada vez.
- Certifique-se de que todos os passageiros do automóvel utilizam o cinto de segurança, não só para a sua própria segurança, mas também porque durante a viagem, em caso de acidente ou travagem brusca, podem ferir a criança.
- **ATENÇÃO!** Durante as operações de regulação (do apoio da cabeça e dos cintos), certifique-se de que as partes móveis da cadeira auto não entram em contacto com o corpo da criança.
- Quando o veículo estiver em movimento, antes de efectuar qualquer operação de regulação relativa à cadeira auto ou ao posicionamento da criança, pare o veículo num local seguro.
- Certifique-se regularmente de que a criança não abre o fecho do cinto de segurança e de que não manipula a cadeira auto ou qualquer componente da mesma.
- Durante a viagem, evite dar à criança alimentos como chupa-chupas, gelados ou outros alimentos com pauzinho pois, em caso de acidente ou de travagem brusca, poderão feri-la.
- Durante viagens longas, é aconselhável parar frequentemente: a criança, sentada na cadeira auto, cansa-se facilmente e necessita de se mover. É aconselhável retirar a criança do automóvel pelo lado do passeio.
- Não remova as etiquetas e a marca do forro pois essa operação poderá danificar o próprio forro.
- Evite uma exposição prolongada da cadeira auto ao sol: pode causar a alteração da cor dos materiais e dos tecidos.
- Se o veículo tiver ficado parado ao sol, inspeccione cuidadosamente a cadeira auto, antes de sentar a criança; algumas partes poderão estar excessivamente quentes. Nesse caso, deve deixá-las arrefecer antes de sentar a criança, de modo a evitar queimaduras.
- Mesmo quando não transportar a criança, a cadeira auto deve estar fixada correctamente ou então deve ser guardada no porta-bagagem. Se a cadeira auto não estiver fixada correctamente pode constituir um perigo para os passageiros, no caso de acidente ou de travagens bruscas.
- A sociedade ARTSANA declina qualquer responsabilidade por um uso impróprio do produto e por uma utilização diferente da indicada nestas instruções.

AVISO IMPORTANTE

1. Este é um dispositivo de retenção para crianças da categoria "Universal". Ele é apropriado para uso geral em veículos e se adapta na maioria, mas não em todos os assentos de carros. Certificado de acordo com a Norma NBR 14400 e o Regulamento n.º 44 extensão série 4 e compatível com a maior parte dos bancos de automóvel, mas não todos.
2. A correta adaptação é apropriada se o fabricante do veículo declarar no manual que o veículo aceita um dispositivo de retenção para crianças "Universal", para a faixa etária em questão.
3. Este dispositivo de retenção é classificado como "Universal", segundo critérios de homologação mais rigorosos do que em relação a modelos anteriores que não dispõem do presente aviso.
4. É adequado exclusivamente para veículos equipados com cinto de segurança com 3 pontos de fixação, estático ou com enrolador, certificado de acordo com a Norma NBR 14400 e o Regulamento UNI/ECE Nº 16.

INSTRUÇÕES PARA A UTILIZAÇÃO

- Componentes
- Regras de utilização e requisitos relativos ao produto e ao banco do automóvel
- Instalação da cadeira auto no veículo
- Advertências para a correcta instalação da cadeira auto
- Colocação da criança na cadeira auto
- Regulação do apoio acolchoado da cabeça e dos cintos de segurança
- Regulação da inclinação da cadeira auto
- Manutenção

COMPONENTES (Fig. 1-2-3)

Fig. 1 (Parte da frente)

- A. Apoio acolchoado da cabeça
- B. Ranhuras para a passagem dos cintos
- C. Correias dos ombros
- D. Cintos de segurança da cadeira auto
- E. Botão para regulação dos cintos
- F. Correia de regulação dos cintos
- G. Dispositivo de fecho/abertura dos cintos
- H. Forro
- I. Correia separadora de pernas acolchoada
- J. Base da cadeira auto
- K. Assento da cadeira auto

Fig. 2 (Parte de trás)

- L. Botão de regulação do apoio da cabeça
- M. Etiqueta de homologação

N. Placa de fixação dos cintos da cadeira auto

Fig. 3 (Perfil)

O. Patilha para a regulação do assento

P. Bolsa porta-instruções

Q. Guia de passagem da correia horizontal do cinto de segurança do automóvel

R. Mola de bloqueio da correia diagonal do cinto de segurança do automóvel

S. Etiqueta com as instruções para a instalação

T. Guia de passagem da correia diagonal do cinto de segurança do automóvel

REGRAS DE UTILIZAÇÃO RELATIVAS AO PRODUTO E REQUISITOS NECESSÁRIOS DO BANCO DO AUTOMÓVEL

ATENÇÃO! Respeite escrupulosamente as seguintes regras de utilização da cadeira auto e os requisitos necessários do banco do automóvel: caso contrário, comprometerá as condições de segurança.

- O peso da criança deverá ser entre 9 e 18 Kg.
- A cadeira auto pode ser instalada no banco da frente ao lado do passageiro (consulte o código da estrada para saber em que casos é permitida) ou em qualquer um dos bancos traseiros e deve ser sempre posicionada no sentido da marcha do veículo. Nunca instale esta cadeira auto em bancos virados lateralmente ou posicionados no sentido oposto ao da marcha (Fig. 4).
- A fixação da cadeira auto é permitida exclusivamente num banco do automóvel equipado com cinto de segurança de 3 pontos de fixação, estático ou com enrolador, homologado segundo o Regulamento UN/ECE 16 ou outras normas standard equivalentes (Fig. 5).

ATENÇÃO! Com base nas estatísticas sobre os acidentes, geralmente os bancos de trás do veículo são mais seguros do que o banco da frente. Portanto é aconselhável instalar a cadeira auto num dos bancos de trás. Nomeadamente, o banco do meio que é considerado o mais seguro, por isso, se este estiver equipado com um cinto de segurança com 3 pontos de fixação, é neste banco que é aconselhável instalar a cadeira auto.

Se a cadeira auto for instalada no banco da frente, para maior segurança, é aconselhável recuá-lo o mais possível, compativelmente com o espaço disponível atrás e regulá-lo na posição mais vertical possível. Se o automó-

vel estiver equipado com regulador da altura do cinto de segurança, fixe-o na posição mais baixa. Em seguida, verifique se o regulador do cinto se encontra em posição recuada (ou no máximo alinhada) em relação ao encosto do banco do automóvel.

Não é aconselhável instalar a cadeira auto no banco da frente se este estiver equipado com airbag frontal. No caso de instalar a cadeira auto em bancos equipados com airbag, consulte sempre o manual de instruções do veículo.

ATENÇÃO! Nunca instale a cadeira auto num banco do automóvel equipado apenas com um cinto de segurança horizontal, com dois pontos de fixação (Fig. 6).

INSTALAÇÃO DA CADEIRA AUTO NO VEÍCULO

ATENÇÃO! NUNCA FAÇA PASSAR O CINTO DE SEGURANÇA EM POSIÇÕES DIFERENTES DAS INDICADAS NESTE LIVRO DE INSTRUÇÕES: PODERÁ COMPROMETER A SEGURANÇA DO SEU FILHO!

As passagens para os cintos de segurança estão sinalizadas na cadeira auto com os elementos de cor vermelha.

Atenção! Estas instruções referem-se, tanto no texto como nos desenhos, à instalação num banco traseiro do lado direito. Para instalar a cadeira auto noutras posições, efectue a mesma sequência de operações.

1. Coloque a cadeira auto no lugar escolhido. ATENÇÃO! Certifique-se de que não haja objectos entre a cadeira auto e o banco nem entre a cadeira auto e a porta do automóvel.
2. Recline completamente o encosto da cadeira auto, puxando para si a patilha (O) que se encontra por baixo da cadeira auto (Fig. 7).
3. Puxe o cinto de segurança do automóvel, fazendo-o passar no espaço existente entre o encosto e a base da cadeira auto (Fig. 8).
4. Passe a correia horizontal do cinto de segurança do automóvel por baixo das guias específicas para o efeito (Fig. 9).
5. Puxe-a do outro lado da cadeira auto e aperte-a no fecho do cinto de segurança do automóvel (Fig. 10).
6. Abra a mola de bloqueio do cinto (R) que se encontra do mesmo lado do fecho do cinto de segurança, premindo a respectiva patilha (Fig. 11).
7. Introduza a correia diagonal do cinto de segurança na mola de bloqueio, posicio-

nando-a exactamente conforme indicado na figura Fig. 12. Solte a mola (R) que ficará fechada automaticamente.

8. Puxe com muita força pela correia diagonal do cinto de segurança, fazendo com que a cadeira auto fique bem encostada ao banco do automóvel (Fig. 13), se for necessário faça força com um joelho dentro da cadeira auto.
9. Faça passar a parte superior da correia diagonal do cinto dentro da guia T, posicionando-a exactamente conforme indicado na figura 14.
10. Puxe o cinto com firmeza no sentido indicado na figura 14, para esticar bem a última parte do cinto.
11. Certifique-se de que a cadeira auto ficou instalada correctamente (Fig. 15).

ADVERTÊNCIAS PARA UMA CORRECTA INSTALAÇÃO DA CADEIRA AUTO

ATENÇÃO! Para não comprometer a segurança, depois da instalação, verifique SEMPRE se:

- O cinto de segurança do automóvel não está torcido.
- O cinto de segurança está bem esticado.
- No final destas operações a cadeira auto deve estar bem encostada ao banco do automóvel; se assim não for, repita as operações de instalação.

COLOCAÇÃO DA CRIANÇA NA CADEIRA AUTO

- Antes de colocar a criança na cadeira auto, prima o botão de regulação do cinto e, simultaneamente, segure abaixo dos protectores, nas duas correias dos ombros do cinto da cadeira auto e puxe-as para si, para as folgar (Fig. 16).
- Abra o fecho (G) do cinto da cadeira auto, premindo o botão vermelho (Fig. 17) e afaste as correias dos ombros para ambos os lados, puxando-as para o exterior. Agora é possível colocar a criança na cadeira auto (Fig. 18).

Atenção! Certifique-se sempre de que o corpo da criança está bem aderente ao encosto da cadeira auto (Fig. 19).

Posicione correctamente a correia separadora de pernas, segure nas correias do cinto, sobreponha as duas linguetas (Fig. 20-21) e encaixe-as, com firmeza, dentro do fecho, até ouvir um estalido (Fig. 22).

Para garantir maior segurança, as duas linguetas foram estudadas de modo a impedir o fecho do cinto com apenas uma lingueta

introduzida.

REGULAÇÃO DO APOIO ACOLCHOADO DA CABEÇA E DO CINTO DE SEGURANÇA

A altura do apoio da cabeça e do cinto de segurança pode ser regulada simultaneamente em 6 diferentes posições, utilizando para o efeito o botão existente atrás do encosto (L).

Atenção! Para uma correcta regulação, o apoio da cabeça deve estar posicionado de modo a que a altura das correias do cinto, no encosto, esteja à mesma altura dos ombros da criança (Fig. 23). Para efectuar a regulação, mantenha premido o botão de regulação, que se encontra atrás do encosto (Fig. 24) e simultaneamente faça deslizar o apoio da cabeça até atingir a posição desejada (Fig. 25); solte o botão e empurre o apoio da cabeça até ouvir um estalido que confirma que ficou bem bloqueado.

Para esticar as correias do cinto da cadeira auto, puxe a correia de regulação (Fig. 26) até as correias ficarem bem aderentes ao corpo da criança.

Depois de ter esticado as correias do cinto, segure nas correias dos ombros e puxe-as para baixo.

ATENÇÃO! O cinto deve estar bem esticado e aderente ao corpo da criança mas não excessivamente. À altura dos ombros deve ser possível introduzir um dedo entre o cinto e o corpo da criança.

ATENÇÃO! Certifique-se sempre de que o cinto de segurança não está torcido e controle de modo especial a zona do abdómen da criança.

REGULAÇÃO DA INCLINAÇÃO DA CADEIRA AUTO

A cadeira auto dispõe de 5 posições de inclinação.

Para regular a inclinação é necessário puxar para si a patilha que se encontra por baixo da cadeira auto (Fig. 27).

ATENÇÃO! Depois de ter reclinado a cadeira conforme desejado, solte a patilha e mova a cadeira auto até ouvir um estalido que confirma o bloqueio da patilha.

ATENÇÃO! Depois de ter reclinado a cadeira conforme desejado, certifique-se sempre de que os cintos de segurança do automóvel estão esticados correctamente sobre a cadeira auto.

ATENÇÃO! Durante as operações de regulação certifique-se de que as partes móveis da cadeira auto não entram em contacto com o corpo da criança que está sentada na cadeira ou de outras crianças transportadas no automóvel.

MANUTENÇÃO

As operações de limpeza e manutenção devem ser efectuadas exclusivamente por um adulto.

Limpeza do forro da cadeira auto

O forro da cadeira auto é completamente removível e lavável. Para o limpar, siga as instruções indicadas na etiqueta do forro. Nunca utilize detergentes abrasivos ou solventes. Não centrifugue o forro e estenda-o sem o torcer. O forro pode ser substituído, exclusivamente por outro aprovado pelo fabricante, pois constitui parte integrante da cadeira auto e portanto é um elemento de segurança.

ATENÇÃO! A cadeira auto nunca deve ser utilizada sem o forro, para não comprometer a segurança da criança.

Para retirar o forro, é necessário desmontar primeiro o cinto, conforme indicado a seguir:

- pressione o botão de regulação do cinto e, simultaneamente, pegue nas duas correias dos ombros e puxe-as para si, de modo a afrouxá-las (Fig. 16).
- abra o cinto de segurança, pressionando o botão vermelho do fecho (Fig.17).
- abra o velcro do forro, do lado de dentro do encosto (Fig 28).
- passe a correia, juntamente com o protector do ombro, para baixo do forro (Fig.29).
- repita a mesma operação para a outra correia.
- remova o revestimento do apoio de cabeça, a correia separadora de pernas e o forro da Cadeira Auto.

Para tornar a colocar o forro e o cinto, é necessário:

- colocar de novo o revestimento do apoio de cabeça, a correia separadora de pernas e o forro da Cadeira Auto.
- antes de fechar os velcros, faça passar as correias do cinto por cima do forro (Fig. 30).

ATENÇÃO! Verifique se as correias não estão torcidas.

ATENÇÃO! Para algumas versões está prevista a utilização de um fecho de correr em vez de velcro, para fechar o forro.

Limpeza dos componentes de plástico e de metal

Para a limpeza dos componentes de plástico ou de metal esmaltado, utilize exclusivamente um pano húmido.

Nunca utilize detergentes abrasivos ou sol-

ventes.

As partes móveis da cadeira auto não devem, de modo algum, ser lubrificadas.

Controlo do estado de desgaste dos componentes

Recomenda-se que verifique regularmente a integridade e o estado de desgaste dos seguintes componentes:

- Forro: certifique-se de que as partes acolchoadas não se estejam a desfazer e que não estejam a sair para fora do revestimento. Verifique o estado das costuras que devem estar intactas.
- Cintos: verifique se o material têxtil se encontra desfiado e se existe uma redução evidente da espessura das correias do cinto na zona da correia de regulação, entre as pernas, nas correias dos ombros e na zona da placa de regulação das correias do cinto.
- Materiais plásticos: verifique o estado de desgaste de todos os componentes de plástico que não devem apresentar sinais evidentes de deterioração nem desbotamento.

ATENÇÃO! Se a cadeira auto estiver danificada, deformada ou excessivamente desgastada, deve ser substituída: poderá ter perdido as características originais de segurança.

Conservação do produto

Quando a cadeira auto não estiver instalada no veículo, recomenda-se que a guarde num local seco, longe de fontes de calor e ao abrigo do pó, humidade e luz solar directa.

PARA MAIS INFORMAÇÕES:

Farsana Portugal, S.A
Atendimento ao Consumidor
R. Humberto Madeira, no 9
Queluz de Baixo
2730-097 BARCARENA
Telefone: 21 434 78 00
Site: www.chicco.com

PARA MAIS INFORMAÇÕES:

Artsana Brasil Ltda.
Atendimento ao Consumidor
Rua Vigário Taques Bitencourt, 74 - Santo Amaro
São Paulo - SP
Fone: (11) 2246-2100
e-mail: atendimento@chicco.com.br
site: www.chicco.com.br

Gebruiksaanwijzing

BELANGRIJK: LEES DEZE GEBRUIKSAANWIJZING VOOR HET GEBRUIK AANDACHTIG EN HELEMAAL DOOR, OM GEVAREN BIJ HET GEBRUIK TE VOORKOMEN. BEWAAR ZE VOOR LATERE RAADPLEGING. HOUD U ZORGVULDIG AAN DEZE INSTRUCTIES, OM DE VEILIGHEID VAN UW KIND NIET OP HET SPEL TE ZETTEN.

LET OP! VERWIJDER VOOR HET GEBRUIK EVENTUELE PLASTIC ZAKKEN EN ALLE ANDERE VERPAKKINGSONDERDELEN EN GOOI ZE WEG OF HOUD ZE IN IEDER GEVAL BUITEN HET BEREIK VAN KINDEREN. GOOI ZE WEG IN OVEREENSTEMMING MET DE GELDENDE WETTEN VOOR GESCHIEDEN AFVALVERWERKING.

ZEER BELANGRIJK! METEEN LEZEN

- Dit autostoeltje is met inachtneming van de Europese voorschriften ECE R44/04 goedgekeurd voor "Groep 1", voor het vervoer van kinderen tussen de 9 en 18 kg lichaamsgewicht (ongeveer tussen de 9-12 maanden en 3 jaar).
- Het stoeltje is "Universeel" goedgekeurd en kan dus in elk model voertuig worden geïnstalleerd, door het met de driepuntsgordel van de zitting vast te zetten.

LET OP! "Universeel" betekent dat het compatibel is met de meeste, maar niet met alle autozittingen. Controleer daarom de compatibiliteit met de zitting van de eigen auto, voordat u het koopt.

- Leder land heeft andere wetten en voorschriften betreffende een veilig vervoer van kinderen in de auto. Het is daarom raadzaam voor meer informatie contact op te nemen met de plaatselijke autoriteiten.
- Het autostoeltje mag uitsluitend door een volwassene worden vermeld.
- Laat niemand het artikel gebruiken zonder eerst de instructies te hebben gelezen.
- Het gevaar voor ernstig letsel van het kind, en niet alleen bij een ongeluk, maar ook in andere omstandigheden (bijv. bij hard remmen, enz.) wordt groter, als men zich niet nauwgezet houdt aan de aanwijzingen die in deze handleiding worden gegeven.
- Het product is uitsluitend bestemd om te worden gebruikt als autostoeltje en niet voor gebruik in huis.
- Geen enkel autostoeltje kan de totale vei-

ligheid van het kind in geval van een ongeluk garanderen, maar het gebruik van dit artikel vermindert het gevaar voor ernstig letsel of de dood.

- Gebruik ook op korte trajecten altijd het correct geïnstalleerde autostoeltje met vastgemaakte veiligheids gordels. Als dit niet gebeurt, brengt dit de veiligheid van uw kind in het gedrang. Controleer vooral dat de gordel strak genoeg zit, niet verdraaid is en zich op de goede plaats bevindt.
- Ook na een niet ernstig ongeluk moet het autostoeltje worden vervangen, omdat het schade opgelopen kan hebben, die niet altijd met het blote oog zichtbaar is.
- Gebruik geen tweedehands autostoeltjes: deze kunnen voor het blote oog onzichtbare structurele schade hebben opgelopen, die zodanig is dat de veiligheid van het artikel niet langer gewaarborgd wordt.
- Gebruik een autostoeltje niet als het beschadigd, vervormd, versleten is, of als er delen ontbreken: het kan de originele veiligheidskenmerken hebben verloren.
- Verricht geen wijzigingen aan het artikel en voeg er niets aan toe zonder toestemming van de fabrikant. Breng geen accessoires, reserveonderdelen of niet door de fabrikant geleverde en goedgekeurde onderdelen aan om met het autostoeltje te gebruiken.
- Gebruik niets, bijv. kussens of dekens, om het autostoeltje wat hoger op de stoel van het voertuig te zetten of om het kind hoger op het autostoeltje te zetten: in geval van een ongeluk kan het dan gebeuren dat het autostoeltje niet goed functioneert.
- Controleer dat er zich geen voorwerpen tussen het autostoeltje en de zitting of het autostoeltje en het portier bevinden.
- Controleer dat de stoelen van het voertuig (inklapbare, kantelbare of draaiende) stevig vastzitten.
- Controleer dat er geen voorwerpen of bagage, in het bijzonder op de hoedenplank in het voertuig worden vervoerd, die niet zijn vastgezet of veilig zijn geplaatst: in geval van een ongeluk of bij hard remmen kunnen deze de passagiers verwonden.
- Laat andere kinderen niet met onderdelen of delen van het autostoeltje spelen.
- Laat het kind nooit alleen in de auto. Dit kan gevaarlijk zijn.
- Vervoer niet meer dan één kind tegelijk in het autostoeltje.
- Verzeker u ervan dat alle passagiers van het voertuig hun eigen veiligheids gordel

gebruiken, zowel voor de eigen veiligheid, als omdat zij tijdens de reis in geval van een ongeluk of bij hard remmen het kind kunnen verwonden.

- LET OPI! Bij het verstellen (van de hoofdsteun en de veiligheidsgordels), dient u zich ervan te verzekeren dat de bewegende delen van het autostoeltje niet in aanraking komen met het lichaam van het kind
- Tijdens het rijden, dient u het voertuig op een veilige plaats stil te zetten, voordat u het autostoeltje verstelt of het kind verzet.
- Controleer regelmatig dat het kind de gesp van de veiligheidsgordel niet opent en dat het niet aan het autostoeltje of delen ervan komt.
- Geef het kind tijdens de reis geen eten, in het bijzonder geen lolly, ijslolly of andere etenswaar op een stokje. In geval van een ongeluk of bij hard remmen kunnen deze hem verwonden.
- Tijdens lange reizen wordt aangeraden vaak te pauzeren: het kind verveelt zich al gauw in het autostoeltje en moet zich kunnen bewegen. Het is raadzaam het kind aan de kant van de stoep in- en uit te laten stappen.
- Haal de etiketten en merken niet van de bekleding, aangezien dit de bekleding zelf kan beschadigen.
- Laat het autostoeltje niet lang in de zon staan: de materialen en stoffen kunnen hierdoor van kleur verschieten.
- Als het voertuig in de zon heeft gestaan, controleer u, voordat u het kind in het autostoeltje laat plaatsnemen, dat de verschillende delen niet heet zijn geworden: in dit geval laat u ze eerst afkoelen voordat u het kind laat plaatsnemen, om verbranding te voorkomen.
- Als het kind niet wordt vervoerd, moet het autostoeltje, als het zich in het voertuig bevindt, vastgemaakt blijven of in de kofferbak worden gezet. Een niet vastgezet autostoeltje kan in geval van een ongeluk of bij hard remmen namelijk een gevaar inhouden voor de passagiers.
- De firma Artsana wijst elke vorm van aansprakelijkheid af bij oneigenlijk gebruik van het artikel en bij elk gebruik dat niet overeenstemt met deze instructies.

BELANGRIJKE MEDEDELINGEN

1. Dit is een "Universeel" kinderbeveiligingssysteem, dat goedgekeurd is volgens Voor-

schrift nr. 44, amendementen serie O4. Het is geschikt voor algemeen gebruik in voertuigen en compatibel met de meeste, maar niet alle, autozittingen.

2. De perfecte compatibiliteit is eenvoudiger te verkrijgen indien de fabrikant van het voertuig in de handleiding ervan verklaart dat het voertuig geschikt is om er "universeel" kinderbeveiligingssystemen voor kinderen van deze leeftijdsgroep in aan te brengen.
3. Dit kinderbeveiligingssysteem is als "Universeel" geclassificeerd volgens goedkeuringscriteria die strenger zijn ten opzichte van vorige modellen die niet met deze mededeling zijn uitgerust.
4. Enkel geschikt om te worden gebruikt in voertuigen met vaste of oprolbare driepuntsgordel, die goedgekeurd is volgens de Voorschriften UN/ECE N°16 of andere gelijkwaardige standaarden.
5. Neem in geval van twijfel contact op met de fabrikant van het kinderbeveiligingssysteem of met de dealer.

GEBRUIKSAANWIJZING

- Onderdelen
- Beperkingen en gebruiksvereisten betreffende het artikel en de autozitting
- Het autostoeltje in de auto installeren
- Waarschuwingen om het autostoeltje goed te installeren
- Het kind in het autostoeltje zetten
- De hoofdsteun en de gordels afstellen
- De schuine stand van de zitting afstellen
- Onderhoud

ONDERDELEN (Fig. 1-2-3)

Fig. 1 (Voorkant)

- A. Hoofdsteun
- B. Knoopsgaten waar de gordels doorheen gehaald worden
- C. Schouderbanden
- D. Gordels van het autostoeltje
- E. Verstelknop van de gordellengte
- F. Verstelband van de gordels
- G. Gesp om de gordels dicht/open te maken
- H. Hoes
- I. Gewatteerd tussenbeenstuk
- J. Basis van het autostoeltje
- K. Zitting van het autostoeltje

Fig. 2 (Achterkant)

- L. Verstelknop van de hoofdsteun
- M. Goedkeuringslabel

N. Verbindingsplaat van de gordels van het autostoeltje

Fig. 3 (Zijaanzicht)

- O. Regelhendel van de zitting
- P. Vakje van de instructies in te bewaren
- Q. Geleiding om het horizontale gedeelte van de autogordel doorheen te halen
- R. Blokkeerlem van het schuine gedeelte van de autogordel
- S. Etiket met installatie-instructies
- T. Gleuf voor dwarsdeel autoriem

BEPERKINGEN EN GEBRUIKSVEREISTEN BETREFFENDE HET ARTIKEL EN DE AUTOZITTING

LET OP! Neem de volgende beperkingen en gebruiksvereisten betreffende het artikel en de autozitting nauwgezet in acht: anders is de veiligheid niet verzekerd.

- Het kind moet tussen de 9 en de 18 kg wegen.
- Het autostoeltje kan voorin op de passagierszitting worden aangebracht, of op één van de achterzittingen en moet altijd in de rijrichting worden geplaatst. Gebruik dit autostoeltje nooit op zittingen die zijdelings staan of tegen de rijrichting in (Fig. 4).
- De autozitting dient uitgerust te zijn met een vaste of oprolbare driepuntsgordel, die goedgekeurd is volgens de Voorschriften UNI/ECE N°16 of andere gelijkwaardige standaarden (Fig. 5).

LET OP! Volgens de statistieken over ongelukken is de achterbank van het voertuig veiliger dan de voorzittingen: daarom wordt aangeraden het autostoeltje op de achterbank te installeren. De veiligste zitting is de middelste achterzitting, als deze is uitgerust met een driepuntsgordel: in dit geval wordt aangeraden het autostoeltje op de middelste achterzitting te plaatsen.

Als het autostoeltje op de voorzitting wordt geplaatst, wordt voor een grotere veiligheid aangeraden de zitting zo ver mogelijk naar achteren te zetten, voor zover de aanwezigheid van andere passagiers op de achterbank dit toelaat, en de rugleuning zo verticaal mogelijk te zetten. Als de auto uitgerust is met een hoogteregelaar voor de gordel, bevestigt u deze op de laagste stand. Controleer vervolgens dat de gordelregelaar ten opzichte van de rugleuning van de autozitting naar achteren staat (of er hooguit op één lijn mee staat).

Als de voorzitting is uitgerust met een frontale airbag wordt afgeraden het autostoeltje op deze zitting aan te brengen. Bij installatie op een zitting die beschermd is door een airbag dient u altijd de handleiding van de auto te raadplegen.

LET OP! Installeer het autostoeltje nooit op een zitting uitgerust met alleen de horizontale tweepuntsgordel (Fig. 6)

HET AUTOSTOELTJE IN DE AUTO INSTALLEREN

LET OP! LAAT DE AUTOGORDELS NOOIT OP ANDERE PLAATSEN LOPEN DAN DIE IN DEZE GEBRUIKSAANWIJZING WORDEN AANGEGUID: ANDERS KAN DE VEILIGHEID VAN HET KIND IN HET GEDRANG KOMEN!

De passages van de gordels zijn met rode tekenen op het autostoeltje aangegeven.

LET OP! Deze instructies hebben, zowel in de tekst als op de tekeningen, betrekking op de installatie van het autostoeltje op de rechter achterzitting. Verricht dezelfde handelingen voor installaties op andere plaatsen.

1. Plaats het autostoeltje op de gekozen zitting. LET OP! Controleer dat er zich geen voorwerpen tussen het autostoeltje en de zitting of het autostoeltje en het portier bevinden.
2. Hel de rugleuning van het autostoeltje helemaal naar achteren door de hendel (O) onder de zitting naar u toe te trekken (Fig. 7).
3. Trek aan de veiligheidsgordel van de auto en laat hem door de ruimte tussen de rugleuning en de basis van het autostoeltje heen lopen (Fig. 8).
4. Laat het buikgedeelte van de driepuntsgordel van de auto door de speciale geleidingen voor de gordels (Fig. 9) heen lopen.
5. Trek hem er aan de andere kant van het autostoeltje uit en zet hem in de gesp van de zitting vast (Fig. 10).
6. Open de blokkeerlem (R) die zich aan dezelfde kant bevindt als de gesp van de zitting, door op de hendel ervan (Fig. 11) te drukken.
7. Doe het schuine gedeelte van de autogordel in de klem en plaats hem precies zoals wordt getoond in Fig. 12. Laat de hendel van de klem (R) los, zodat die automatisch weer op de blokkeerstand komt.
8. Trek hard aan het schuine gedeelte van de autogordel en laat het autostoeltje goed op de zitting (Fig. 13) aansluiten. Ga indien nodig met een knie op het autostoeltje zitten.

9. Haal de bovenkant van de dwarsriem door gleuf T, precies volgens de aanwijzingen van afb. 14.
10. Trek de riem stevig in de richting aangegeven in afb. 14 zodat ook het laatste deel van de riem goed strakzit.
11. Controleer dat de installatie goed is vericht (Fig. 15).

WAARSCHUWINGEN OM HET AUTOSTOELTJE GOED TE INSTALLEREN

LET OP! Om de veiligheid niet in gevaar te brengen, controleert u na de installatie **ALTIJD** of:

- de autogordel nergens verdraait zit.
- de gordel overal goed gespannen staat.
- na deze handelingen moet het autostoeltje goed op de autozitting aansluiten. Als dit niet het geval is, moeten de installatiehandelingen worden herhaald.

HET KIND IN HET AUTOSTOELTJE ZETTEN

- Voordat u het kind laat zitten, drukt u op de afstelknop van de gordels en pakt u tegelijkertijd de twee gordels van het autostoeltje onder de schouderbanden vast en trekt ze naar u toe, om ze los te maken (Fig. 16).
- Maak de gesp (G) van de veiligheidsgordels los, door op de rode knop te drukken (Fig. 17) en trek de gordels naar de buitenkant. Nu kan het kind in het autostoeltje worden gezet (Fig. 18).

LET OP! Controleer altijd dat het kind met het lichaam stevig tegen de rugleuning van het autostoeltje zit (Fig. 19).

- Plaats het tussenbeenstuk goed, pak de gordels. Leg de twee lipjes van de gesp (Fig. 20-21) over elkaar en duw ze samen in de gesp, tot u een duidelijke "klik" hoort (Fig. 22).

Om de veiligheid te garanderen, zijn de twee lipjes van de gesp zodanig ontworpen dat het onmogelijk is er slechts één vast te klikken.

DE HOOFDSTEUN EN DE GORDELS AFSTELLEN

De hoofdstaun en gordels zijn via de knop aan de achterkant (L) tegelijkertijd op 6 verschillende standen in hoogte verstelbaar.

LET OP! Voor een goede afstelling moet de hoofdstaun zodanig zijn geplaatst dat de gordels ter hoogte van de schouders van het kind uit de rugleuning komen (Fig. 23). Voor de afstelling houdt u de verstelknop achter de rugleuning (Fig. 24) ingedrukt en verplaatst

u de hoofdstaun op de gewenste stand (Fig. 25). Laat de knop nu los en begeleid de hoofdstaun tot u een klik hoort, die bevestigt dat hij vastzit.

Om de gordels van het autostoeltje goed aan te spannen, trekt u aan de verstelband van de gordels (Fig. 26), tot ze goed op het kinderlichaam aansluiten.

Na de gordels te hebben afgesteld, pakt u de schouderbanden beet en trekt ze omlaag.

LET OP! De gordels moeten goed gespannen zijn en op het kind aansluiten, maar niet te strak zitten: ter hoogte van de schouders moet er een vinger tussen de gordel en het kind kunnen worden gestoken.

LET OP! Controleer dat de gordels niet verdraaid zitten. Controleer vooral de buik van het kind.

DE SCHUINE STAND VAN DE ZITTING AFSTELLEN

Het autostoeltje kan op 5 schuine standen worden afgesteld.

Om de schuine stand te veranderen, moet u de hendel onder de zitting (Fig. 27) naar u toe trekken.

LET OP! Na de gewenste schuine stand te hebben verkregen, blijft u de zitting bewegen, voordat u de hendel loslaat, tot u een klik hoort ter bevestiging dat de hendel vastzit.

LET OP! Na de gewenste schuine stand te hebben verkregen, controleert u altijd dat de gordels goed om het autostoeltje zijn gespannen. LET OP! Verzeker u er bij de afstelhandelingen van dat de bewegende delen niet in aanraking komen met het lichaam van het kind, of van andere kinderen die op de autozitting worden vervoerd.

ONDERHOUD

Reinigings- en onderhoudswerkzaamheden mogen alleen door een volwassene worden verricht.

De hoes reinigen

De hoes van het autostoeltje is volledig verwijderbaar en kan met de hand of op 30°C in de wasmachine worden gewassen. Om ze te wassen, houdt u zich aan de instructies op het etiket van de bekleding. Gebruik nooit schuur- of oplosmiddelen. Centrifugeer de hoes niet en hang ze op zonder ze uit te wringen.

De hoes mag uitsluitend worden vervangen met een door de fabrikant goedgekeurde reservehoes, aangezien ze integrerend deel uit-

maakt van het autostoeltje en dus een veiligheids-element is.

LET OP! Het autostoeltje mag nooit zonder hoes worden gebruikt, om de veiligheid van het kind niet op het spel te zetten.

Om de hoes te verwijderen, moeten eerst de gordels als volgt worden weggenomen:

- druk op de afstelknop van de gordels en pak tegelijkertijd de twee gordels van het autostoeltje onder de schouderbeschermers vast en trek ze naar u toe, om ze los te maken (Fig. 16).
- maak de veiligheidsgordel los, door op de rode knop van de gesp te drukken (Fig. 17).
- maak de velcro sluiting van de hoes los van de binnenkant van de rugleuning (Fig. 28).
- verplaats de gordel compleet met schouderbeschermers onder de hoes (Fig. 29).
- herhaal deze handeling bij de andere gordel.
- verwijder de bekleding van de hoofdsteun, het tussenbeenstuk en de hoes van het autostoeltje.

Om de hoes en de gordels weer aan te brengen, moet:

- de bekleding van de hoofdsteun, het tussenbeenstuk en de hoes van het autostoeltje weer worden aangebracht.
- voordat u de velcro's sluit, laat u de veiligheidsgordels over de hoes lopen (Fig. 30).

LET OP! Controleer of de gordels niet verdraaid zitten.

LET OP! Bij sommige uitvoeringen moet een ritssluiting worden gebruikt in plaats van de velcro's om de hoes te sluiten.

De kunststof of metalen delen reinigen

Gebruik alleen een vochtige doek om de kunststof of metalen delen te reinigen. Gebruik nooit schuur- of oplosmiddelen.

De bewegende delen van het autostoeltje mogen op geen enkele wijze worden gesmeerd.

Controle dat de onderdelen intact zijn

Aangeraden wordt de volgende onderdelen regelmatig op beschadiging en slijtage te controleren:

- Hoes: controleer dat de vulling niet uitpuilt of dat er geen delen loszitten. Controleer de staat van de naden die altijd intact moeten zijn.
- Gordels: controleer dat de stof niet rafelt en duidelijk dun is geworden ter hoogte van de afstelband, het tussenbeenstuk, de schouderbanden en het gebied van de afstelplaat

van de gordels.

- Kunststof delen: controleer de slijtagestaat van alle kunststof delen, die geen duidelijke beschadigingen of verkleuring mogen hebben.

LET OP! Indien het autostoeltje vervormd mocht zijn of ernstig versleten, dient het te worden vervangen: het kan de originele veiligheidskenmerken hebben verloren.

Het artikel opbergen

Als het niet in de auto geïnstalleerd is, wordt aangeraden het autostoeltje op een droge plaats, uit de buurt van warmtebronnen en beschermd tegen stof, vocht en rechtstreeks zonlicht te bewaren.

VOOR MEER INFORMATIE:

PHARSANA NV
Klantenservice
Maccabilaan 34
2660 Hoboken – BELGIË
Tel. 03/828 08 80
www.chicco.com

Kullanım bilgileri

ÖNEMLİ: KULLANIM SIRASINDA ORTAYA ÇIKABİLECEK TEHLİKELERİ ÖNLEMELERİ İÇİN KULLANMAYA BAŞLAMADAN ÖNCE BU KULLANIM KILAVUZUNUN TÜRÜNÜ DİKKATLE OKUYUNUZ VE İLERDEREFERANS OLMAK ÜZERE SAKLAYINIZ. ÇOCUĞUNUZUN GÜVENLİĞİNİ TEHLİKEYE ATMAMAK İÇİN BU ÖNERİLERİ DİKKATLE UYGULAYINIZ.

DİKKAT! KULLANIM ÖNCESİ OLASI PLASTİK POŞET VE ÜRÜNÜN AMBALAJLARINI KALDIRIP ATINIZ YADA HER ZAMAN ÇOCUKLARIN ERİŞEMEYECEKLERİ YERDE SAKLAYINIZ. BU MATERYELLERİN ATILMASINDA YÜRÜRLÜKTEKİ YASA HÜKÜMLERİ DOĞRULTUSUNDA ATIK TOPLAMA YERLERİNİ KULLANINIZ.

ÇOK ÖNEMLİ: HEMEN OKUNMALIDIR.

- Bu Otomobil Koltuğu "Grup 1", 9 ile 18 Kg. arası ağırlıktaki (9–12 ay arası ile yaklaşık 3 yaş) çocukların taşınması için, ECE R 44/04 Avrupa Standartlarına uygun olarak tasarlanmıştır.
- Otomobil Koltuğu "Uluslararası" olarak onaylanmıştır, dolayısıyla koltuğun üç uçlu kemeri aracılığıyla kancalamak suretiyle hemen hemen bütün araç modelleri üzerinde kullanılabilir.

DİKKAT! "Uluslararası" çoğu ile uyumlu olmakla birlikte her araç koltuğu ile uyumlu demek değildir. Bu nedenle satın almadan önce aracınızın koltuğuna uygunluğunu kontrol ediniz.

- Her ülke, çocukların araçta taşınmalarında güvenlik konusunda ayrı yasa ve yönetmelikler uygulamaktadır. Bu nedenle daha detaylı bilgi için yerel makamlara başvurulması önerilir.
- Otomobil Koltuğunun ayarlama işlemleri yalnızca bir yetişkin tarafından yapılmalıdır.
- Kullanım bilgilerini okumadan kimsenin oto koltuğunu kullanmasına izin vermeyiniz.
- Bu kılavuzda belirtilen hususlara titizlikle uyulmadığı takdirde yalnız bir kaza anında değil başka koşullarda da (örneğin ani fren yapma vs.) çocuğunuzun ciddi tehlikelerle karşılaşma olasılığının artacağını unutmayınız.
- Ürün sadece araçlarda kullanmak üzere tasarlanmıştır, evde kullanılmaya uygun değildir.

- Bir kaza durumunda hiç bir oto koltuğu çocuğun tüm güvenliğini sağlamaz, ancak bu ürünün kullanılması ağır yaralanma veya ölüm riskini azaltır.
- Otomobil koltuğunu, kısa yolculuklar için bile olsa daima doğru bir şekilde yerleştirilmiş ve güvenlik kemerleri takılmış olarak kullanınız. Kullanmamak güvenliği tehlikeye sokar. Özellikle kemeri yeterince gergin, kıvrılıp bükülmemiş olduğunu veya doğru pozisyonda takılı olduğunu kontrol ediniz.
- Haff de olsa, bir kaza durumunda Otomobil koltuğu her zaman çıplak gözle görülmesi mümkün olmayacak şekilde hasar görmüş olabilir; bu nedenle değiştirilmesi gerekir.
- İkinci el oto koltuğu kullanmayınız: çıplak gözle görülmesi mümkün olmayan ancak ürünün güvenliğini tehlikeye sokabilecek yapısal hasar görmüş olabilir.
- Hasarlı, deforme olmuş, aşırı derecede yıpranmış veya bazı kısımları eksik bir oto koltuğunu kullanmayınız: orijinal güvenlik niteliklerini kaybetmiş olabilir.
- Üreticinin onayı olmaksızın ürün üzerinde değişiklik veya ilaveler yapmayınız. Oto Koltuğu ile birlikte kullanmak için Üretici tarafından verilmeyen veya onaylanmayan yedek parça veya aksesuar takmayınız.
- Otomobil koltuğunu aracın koltuğundan veya çocuğunuzun oto koltuğunda yükseltmek için örneğin yastık veya örtü gibi başka hiçbir ürün kullanmayınız: kaza durumunda oto koltuğu doğru bir şekilde çalışmayabilir.
- Otomobil Koltuğu ile araç koltuğu veya oto koltuğu ile aracın kaptısı arasında hiçbir cisim bulunmadığını kontrol ediniz.
- Aracın koltuğunun (katlanabilir, yatırılabilir veya döndürülebilir) yerlerini iyice takılı olduğunu kontrol ediniz.
- Aracın içinde, özellikle arka cam önünde iyice sabitlenmemiş veya güvenli bir şekilde yerleştirilmemiş eşya veya bagaj taşınmamasına dikkat ediniz: bir kaza durumunda veya ani fren yapıldığında yolcuların yaralanmalarına neden olabilir.
- Diğer çocukların oto koltuğunun parçaları ile oynamalarına izin vermeyiniz.
- Çocuğunuzun asla otomobilde yalnız bırakmayınız, tehlikeli olabilir.
- Oto koltuğunda asla birden fazla çocuk taşımayınız.
- Araçtaki bütün yolcuların gerek kendi güvenlikleri, gerek ani fren yapma durumunda çocuğun yaralanmasına neden

- olabileceklerinden, emniyet kemerlerini kullandıklarından emin olunuz.
- **DİKKAT!** Ayarlama işlemleri sırasında (baş dayanacak kısım veya sırt kısmı) oto koltuğunun oynayan kısımlarının çocuğun vücudu ile temas etmemesine dikkat ediniz.
 - Araç hareket halinde iken, oto koltuğu veya çocuk üzerinde ayar işlemleri yapmadan önce, aracı emin bir yerde durdurunuz.
 - Periyodik olarak çocuğun emniyet kemerinin tokasını açmadığını, oto koltuğu veya oto koltuğunun parçaları ile oynamadığını kontrol ediniz.
 - Yolculuk sırasında çocuğa yiyecek, özellikle de loliipop, saplı dondurma veya çubuk üzerinde başka yiyecekler vermekten kaçınınız. Kaza durumunda veya ani fren yapılması halinde yaralanmasına neden olabilir.
 - Uzun yolculuklarda sık sık mola vermeniz önerilir: çocuk oto koltuğu üzerinde kolaylıkla yorulur ve hareket etmek ister. Çocuğun kaldırım yanı tarafından indirilip bindirilmesi önerilir.
 - Oto koltuğunun kılıfından etiket ve markaları sökmeyiniz, bu işlemler kılıfa zarar verebilir.
 - Oto koltuğunun uzun süre güneş altında kalmasına engel olunuz: malzeme ve kılıfının renginin solmasına neden olabilir.
 - Araç güneş altında kaldığı takdirde, çocuğu oturtmadan önce oto koltuğunun çeşitli kısımlarının aşırı derecede ısınmamış olduğundan emin olunuz. Bu durumda, yanma tehlikesini önlemek için, çocuğu oturtmadan önce Oto Koltuğunun soğumasını bekleyiniz.
 - Çocuk taşınmadığı zaman da Oto koltuğu takılı bırakılmı ya da ayak kısmı oturma yerinin içine katlanarak bagaja konulmalıdır. Kancalanmamış Oto koltuğu kaza olduğu takdirde veya ani fren yapıldığında yolcular için tehlike oluşturabilir.
 - Artsana Grubu, ürünün yanlış kullanımından ve söz konusu kullanım bilgilerine uyulmayan herhangi bir uygulamadan doğacak zararlardan sorumlu değildir.

ÖNEMLİ UYARI

1. Bu ürün, "uluslararası" çocuk güvenlik ürünü olup 44 sayılı Yönetmelik 04 seri esasları çerçevesinde onaylanmıştır. Genel olarak araçlarda kullanılmak üzere tasarlanmış olup, hepsi ile olmasa da araç koltuklarının çoğu ile uyumludur.

2. Mükemmel uyum, araç üreticisi aracın araç kullanım kitabında "Uluslararası" olarak tanımlanan çocuk güvenlik aygıtlarının takılmasının söz konusu yaş kuşağı için öngörülmediğini beyan ettiği hallerde daha kolaylıkla elde edilebilir.
3. Bu ürün, bu uyarıyı içermeyen daha önceki modellere nazaran daha katı onaylama ilkelere göre "Uluslararası" olarak sınıflandırılmıştır.
4. Yalnız 3 uçlu, statik veya sarıcı makaralı, UN/ECE N° 16 veya eşdeğerli diğer standartlara göre onaylanmış emniyet kemeri ile donanmış araçlarda kullanılmaya uygundur
5. Tereddüt halinde ürün üreticisi ya da yetkili satıcı ile temas ediniz.

KULLANIM BİLGİLERİ

- Oluşturan parçalar
- Ürün ve araç koltuğunun kullanımına ilişkin kısıtlama ve koşullar
- Oto koltuğunun araca takılması
- Oto koltuğunun doğru şekilde takılması için uyarılar
- Çocuğun oto koltuğuna yerleştirilmesi
- Baş dayanacak yastık ve kemerlerin ayarlanması
- Oturma eğiminin ayarlanması
- Bakım

OLUŞTURAN PARÇALAR (Resim 1–2–3)

Resim 1 (Ön)

- A. Baş dayanağı yastık
- B. Kemerlerin geçeceği ilikler
- C. Omuz kemerleri
- D. Oto koltuğu kemerleri
- E. Kemerlerin uzunluk ayar düğmesi
- F. Kemerlerin ayar şeridi
- G. Kemerlerin/açma/kapama tokası
- H. Kılıf
- I. İçi dolgulı bacak ayırıcı
- J. Oto koltuğunun tabanı
- K. Oto koltuğunun oturma yeri

Resim 2 (Arka)

- L. Baş dayanağı ayar düğmesi
- M. Onaylama etiketi
- N. Oto koltuğu kemerlerinin bağlantı plaketi

Resim 3 (Yan)

- O. Oturma yeri ayar kolu
- P. Kullanım kılavuzunun konacağı cep
- Q. Oto yatay kemerinin geçeceği kılavuz
- R. Oto çapraz kemerini bloke edici mandal

- S. Takma bilgilerini içeren etiket
T Araç çapraz kemerinin geçiş kılavuzu

ÜRÜN VE ARAÇ KOLTUĞUNUN KULLANIMINA İLİŞKİN KISITLAMA VE KOŞULLAR

DİKKAT!Aşağıda belirtilen ürün ve araç koltukları ile ilgili kısıtlama ve koşullara titizlikle uyunuz; aksi takdirde güvenlik garanti değildir.

- Çocuğun ağırlığı 9 kg. ile 18 Kg. arasında olmalıdır.
- Oto koltuğu yolcu tarafında ön koltuğa veya arkada herhangi bir koltuğa yerleştirilebilir ve daima aracın hareket yönüne doğru yerleştirilmelidir. Oto koltuğuna asla yana dönük ya da hareket istikametinin aksi yöndeki koltuklar üzerine takmayınız (resim 4).
- Araç koltuğu 3 uçlu, statik veya sarıcı makaralı, UN/ECE N° 16 veya eşdeğerli diğer standartlara göre onaylanmış emniyet kemeri ile donanmış olmalıdır. (resim 5)

DİKKAT! Kaza istatistiklerine göre genel olarak aracın arka koltukları ön koltuklardan daha güvenlidir; bu nedenle Oto koltuğunun arka koltuklara takılması önerilir. Özellikle arka orta koltuk, üç uçlu emniyet kemeri ile donanmış ise en güvenli koltuktur; bu durumda Oto koltuğunun aracın arka orta koltuğuna yerleştirilmesi önerilir.

Oto koltuğunu ön koltuğa yerleştirildiği takdirde, daha emin olması için koltuğun, arka koltuklarda bulunan diğer yolcuların rahatlığı el verdiğince arkaya itilmesi ve sırt kısmının mümkün olduğunca dikey ayarlanması gerekir. Araç kemerlerin yüksekliğini ayarlama aygıtı ile donanmış ise, kemeri en alçak pozisyona ayarlayınız. Daha sonra kemer ayarlayıcı aygıtın araç koltuğunun sırt kısmından daha geride (veya en fazla aynı hizada) olduğunu kontrol ediniz

Ön koltuk ön airbag ile donanmış ise Oto koltuğunun bu koltuğa yerleştirilmemesi önerilir. Airbag ile korunan herhangi bir koltuğa yerleştirildiği zaman daima aracınızın kullanım kılavuzuna danışınız.

DİKKAT! Oto koltuğunu asla sadece iki ankoraj uçlu yatay emniyet kemeri ile donanmış araç koltuğu üzerine yerleştirmeyiniz (Resim 6).

OTO KOLTUĞUNUN ARACA TAKILMASI

DİKKAT! KEMERİ ASLA BU KULLANIM KİTABINDA BELİRTİLEN POZİSYONDAN BAŞKA POZİSYONLARDA GEÇİRMİYİNİZ: ÇOCUĞUN GÜVENLİĞİNİN TEHLİKEYE GİRMESİ

MÜMKÜNDÜR!

Kemerlerin geçiş delikleri oto koltuğunun üstünde kırmızı renkli elemanlarla belirtilmiştir.

DİKKAT! Bu bilgiler gerek metin gerekse resim olarak Oto koltuğunun ön sağ koltuğa takılmasına aittir. Başka pozisyonlarda takmak için yine de aynı işlem dizisini uygulamanız gerekir.

1. Oto koltuğunu önceden seçtiğiniz araç koltuğu üzerine yerleştiriniz. **DİKKAT!** Oto koltuğunun sırt dayanağı ile araç koltuğu arasında veya Oto koltuğu ile aracın kapısı arasında herhangi bir eşya bulunmadığını kontrol ediniz.
2. Oto koltuğunun sırt dayama kısmını, oturma yerinin altında yer alan kolu (O) kendinize doğru çekerek tamamen eğiniz (Resim 7).
3. Aracın emniyet kemerini sırt dayanağı ile Oto koltuğunun tabanı arasındaki mesafeden geçirecek çekiniz (Resim 8).
4. Aracın üç uçlu karın kemeri porsiyonunu kemerlerin geçeceği kılavuzdan geçirin (Resim 9).
5. Bu kemerin ucunu Oto koltuğunun diğer yanından çekip çıkartınız ve araç koltuğunun tokasına kancalayınız (Resim 19).
6. Araç koltuğunu tokası ile aynı yanda bulunan kemer bloke edici mandalı (R) koluna bastırarak açınız (Resim 11).
7. Bu mandala araç kemerinin çapraz dalını aynen Resim 12'de gösterildiği gibi yerleştirip sokunuz. Mandalın kolunu (R) bırakınız, otomatik olarak bloke etme pozisyonuna dönecektir.
8. Oto koltuğu kemerinin çapraz dalını kuvvetlice çekerek Oto koltuğunun araç koltuğuna iyice oturmasını sağlayınız (Resim 13), gerekirse Oto koltuğuna dizinizle bastırınız.
9. Çapraz kemerin üst kısmını, aynen resim 14'de gösterildiği gibi T kılavuzdan geçirin.
10. Kemeri, son kesimini de iyice germek için resim 14'de gösterilen yönde kuvvetlice çekin.
11. Oto koltuğunun doğru şekilde takıldığını kontrol ediniz (Resim 15).

OTO KOLTUĞUNUN DOĞRU TAKILMASI İÇİN UYARILAR

DİKKAT! Güvenliği tehlikeye atmamak için, takılma işlemi tamamlandıği zaman aşağıdaki hususları DAİMA kontrol ediniz:

- Aracın kemerinin hiçbir noktada bükülmemiş olduğunu
- Kemerin bütün bölgelerde iyice gerilmiş

olduğunu

- Operasyonların sonunda Oto koltuğunun araç koltuğuna iyice oturmuş olduğunu; iyice dayanmadığı takdirde takma işlemini yinelemeyi.

ÇOCUĞUN OTO KOLTUĞUNA

YERLEŞTİRİLMESİ

— Çocuğunuzu oturtmadan önce, kemerlerin ayar düğmesine basınız ve aynı anda Oto koltuğunun her iki kemerini omuzlukların altından tutup, gevşemelerini sağlamak için kendinize doğru çekiniz (Resim 16).

— Oto koltuğunun kemerlerinin tokasını (G), kırmızı düğmeye basarak (Resim 17) açınız ve kemerleri dışa doğru genişletiniz. Şimdi çocuğunuzu Oto koltuğuna oturtup yerleştirmek mümkündür (Resim 18).

DİKKAT! Çocuğun vücudunun Oto koltuğunun sırt dayanağına iyice dayanmış olarak oturduğunu daima kontrol ediniz (Resim 19).

— Bacak ayırıcıyı doğru şekilde yerleştiriniz, kemerleri tutunuz, tokanın iki dilini üst açını getiriniz (Resim 20-21) ve “klik” sesi duyuluncaya kadar kararlı bir şekilde itiniz (Resim 22).

Güvenliği garanti etmek için tokanın ikidilianca birlikte kancalanacak şekilde tasarlanmıştır, yalnız bir tanesi kancalanamaz.

BAŞ DAYANAĞI YASTIK VE KEMERLERİN AYARLANMASI

Baş dayanağı ve kemerlerin yüksekliği, arka düğme aracılığıyla (L) aynı anda 6 değişik pozisyonda ayarlanabilir.

DİKKAT! Doğru bir ayarlama için baş dayanağı, kemerler sırt dayanağından çocuğun omuzları hizasında çıkacak şekilde yerleştirilmelidir (Resim 23). Ayar işlemini yapmak için sırtlığın arkasında bulunan ayar düğmesini basılı tutunuz (Resim 24) ve aynı anda baş dayanağını istenilen pozisyona gelinceye kadar kaydırınız (Resim 25); bu noktada düğmeyi bırakınız ve baş dayanağını, kancalandığını belirten sesi duyuncaya kadar itiniz.

Oto Koltuğunu kemerlerini doğru bir şekilde germek için, kemerlerin ayar şeridini (Resim 26), kemerler çocuğun bedenine iyice oturuncaya kadar çekiniz.

Kemerleri ayarladıktan sonra kemerlerini kavrayarak aşağı doğru çekiniz.

DİKKAT! Kemerler çok sıkı olmamakla birlikte iyice gergin ve çocuğun vücuduna oturmuş olmalıdır: omuzlar hizasında kemer ile çocuk arasına bir parmak sokulabilmelidir.

DİKKAT! Kemerlerin bükülmemiş olduklarını kontrol ediniz, özellikle çocuğun karn bölgesine dikkat ediniz.

OTURMA YERİNİN EĞİMİNİN

AYARLANMASI

Oto Koltuğu 5 değişik pozisyonda ayarlanabilir.

Eğimi değiştirmek için oturma yerinin altında bulunan kolu kendinize doğru çekmeniz gerekir (Resim 27).

DİKKAT! İstenilen eğim elde edilince, önce kolu bırakınız, sonra oturma yerini kolun kancalandığını belirten tık sesi duyuluncaya kadar oynatmaya devam ediniz.

DİKKAT! İstenilen eğim elde edilince, Oto Koltuğunun etrafındaki kemerlerin düzgün şekilde gerildiğini daima kontrol ediniz.

DİKKAT! Ayar işlemleri sırasında, oynaklıkların çocuğun vücudu ile ya da araç koltuğunda taşınan başka çocuklar ile temas etmesine dikkat ediniz.

BAKIM

Temizlik ve bakım işlemleri daima bir yetişkin tarafından yapılmalıdır.

Kılıfın temizlenmesi

Oto koltuğunun kılıfı tamamen sökülebilir ve elde ya da çamaşır makinesinde 30°C sıcaklıkta yıkanabilir özelliindedir. Yıkamak için kılıfın üstünde bulunan etiketteki bilgilere uyunuz. Asla aşındırıcı deterjan veya eritici maddeler kullanmayınız. Kılıfa santrifüj yapmayınız, sıkımadan kurumaya bırakınız.

Kılıf yalnızca üretici tarafından onaylanmış bir başka kılıfla değiştirilebilir, Oto koltuğunun tamamlayıcı kısmı olduğundan güvenlik elemanıdır.

DİKKAT! Çocuğun güvenliğini tehlikeye atmamak için Oto koltuğu asla kılıfsız kullanılmamalıdır.

Kılıfı söküp çıkartmak için önce emniyet kemerlerini aşağıda belirtildiği gibi söküp çıkartmak gerekir:

- Emniyet kemerlerinin ayarlama tuşuna basınız ve aynı anda Koltuğun iki kemerini omuz kayışlarının alt tarafından elinize alıp genişletmek için kendinize doğru çekiniz (Resim 16).

- tokanın kırmızı tuşuna basarak emniyet kemerlerini açınız (Resim 17).

- kılıfın kapanış cırt cırtlı şeridini sırt dayanağın içi tarafından açınız (Resim 28).

- kemeri, omuz kayışı ile birlikte, kılıfın altına

getiriniz (Resim 29).

- aynı işlemi diğer kemer için de tekrarlayınız.
- baş dayanağın kılıfını, bacak ayırıcısını ve Koltuğun kılıfını söküp çıkartınız.

Kılıfı ve emniyet kemerlerini tekrar takmak için aşağıdaki işlemleri yerine getiriniz:

- baş dayanağın kılıfını, bacak ayırıcısını ve Koltuğun kılıfını tekrar takınız.
- cırt cırtlı şeritleri kapatmadan önce, emniyet kemerlerini kılıfın üzerinden geçirin (Resim 30).

DİKKAT! Kemerlerin kıvrılmış olmamasına kontrol ediniz.

DİKKAT! Ürünün bazı versiyonlarında kılıfı kapatmak için cırt cırtlı şerit yerine bir fermuar mevcuttur.

Plastik veya metal kısımların

temizlenmesi

Plastik veya boyalı metal kısımları sadece nemlendirilmiş bir bez ile temizleyiniz.

Asla aşındırıcı deterjanlar veya eritici maddeler kullanmayınız.

Oto koltuğunun oynayan kısımları hiç bir şekilde yağlanmamalıdır.

Oluşturan parçaların bütünlüğünün kontrolü

Aşağıdaki parçaların bütünlüğü ve aşınma durumlarının periyodik olarak kontrol edilmesi önerilir:

- Kılıf: dolgumalzemesinin dışarı taşmadığını veya bir kısmının çıkmadığını kontrol ediniz. Dikişlerin daima sağlam olduğunu kontrol ediniz.
- b. kemerler Ayarlama şeridi, bacak ayırıcı kesim, omuz dalları ve kemer ayarlama plaketi bölgelerine gelen kısımlarda kemer dokumasının anormal derecede pülçeklenmemiş ve dolayısıyla kemer şeridinin incelmemiş olduğunu kontrol edin.
- Plastik parçalar: plastikten oluşan tüm kısımların aşınma durumunu kontrol ediniz, gözle görülür hasar veya renkte solma belirtisi görülmemesi gerekir.

DİKKAT! Oto koltuğu deforme olmuş veya aşırı derece yıpranmış ise değiştirilmesi gerekir: orijinal güvenlik niteliklerini kaybetmiş olabilir.

Ürünün saklanması

Araca takılmadığı zaman Oto koltuğunun kuru bir yerde, ısı kaynaklarından uzakta, tozdan, rutubet ve direkt güneş ışınlarından korunarak saklanması önerilir

DAHA DETAYLI BİLGİ İÇİN:

ARTSANA SPA
Müşteri Servisi
Via Saldarini Catelli, 1
22070 Grandate COMO-ITALIA
Tel. (0039) 800.188.898
www.chicco.com

N BRUKERVEILEDNING

VIKTIG: LES NØYE OG FULLSTENDIG HÅNDBOKEN FOR Å UNNGÅ SKADER UNDER BRUK OG OPPBEVARENTIL ENHVER FREMTIDIG REFERERING. LES NØYEDISSE INSTRUKSJONER FOR IKKE Å KOMPROMITTE BARNETS SIKKERHET

ADVARSEL! FJERN OG ELIMINER EVENTUELLE PLASTPOSER OG ALLE DELER SOM HØRER MED TIL INNPAKNINGEN AV PRODUKTET FØR BRUK OG HOLD DEM I ALLE TILFELLER UTENFOR BARNSTRUKKEVIDDE. VEDELIMINERING, ANBEFALER MAN Å LEGGE DISSE DELENE I KILDESORTERING I HENHOLD TIL DE GJELDENE LOVER

MEGET VIKTIG! MÅ LESES STRAKS

• Dette barnesetet er bekreftet "Gruppe 1", for transport av barn fra 9 til 18 kg, (fra 9-12 måneder til ca. 3 år) i konformitet med den europeiske norm ECE R44/04.

• Barnesetet er bekreftet "Universal", og dermed kan det installeres på hvilken som helst kjøretøysmodell ved å hekte det fast med trepunkts belte på setet.

ADVARSEL! "Universal" betyr at det passer til de fleste, men ikke til alle kjøretøyseter.

Kontroller kompatibiliteten med setet på det egne kjøretøyet før kjøp.

• Hvert land har sine sikkerhetsregler for transport av barn i bil. Man bør derfor kontakte de lokale myndigheter for ytterligere informasjon.

• Reguleringer av barnesetet må kun utføres av en voksen.

• Unngå at noen bruker produktet uten å ha lest instruksjonene.

Risiko for alvorlige skader av barnet, ikke bare i tilfelle ulykke, men også i andre situasjoner (f.eks. bråbremsing, osv.), øker hvis ikke indikasjonene som finnes i denne håndboken blir fulgt på en skrupuløs måte.

• Produktet er kun bestemt til bruk som barnesete for bil og ikke beregnet til hjemmebruk.

• Ikke noe barnesete kan garantere fullstendig sikkerhet for barnet i tilfelle ulykke, men bruk av dette produktet, minsker risikoen for alvorlige skader eller død.

• Bruk alltid barnesete for bil korrekt installert og med stengte belter, selv på korte strekninger. Hvis ikke dette gjøres, kan barnets sikkerhet settes på spill. Kontroller særskilt at beltet er passende strammet, at det ikke er vridd eller i ukorrekt posisjon.

• Etter en ulykke, selv liten, må barnesetet byttes ut siden det kan ha fått skader som ikke alltid er synlige med det blotte øye.

• Ikke bruk brukte barneseter: de kan ha fått

strukturelle skader som ikke kan ses med det blotte øye, men allikevel slike at de kan kompromittere sikkerheten av produktet.

• Bruk ikke et barnesete som viser seg skadet, deformert, meget slitt eller hvis en eller annen del mangler: det kan ha tapt sine opprinnelige karakteristikk for sikkerhet.

• Ikke utfør modifikasjoner eller tilføyinger på produktet uten godkjenning av produsenten. Ikke installer tilbehør, reservedeler eller komponenter som skal brukes til barnesetet som ikke er levert eller godkjent av produsenten.

• Ikke bruk noe, f. eks. puter eller tepper for å heve barnesetet fra bilsetet: i tilfelle ulykke er det mulig at ikke barnesetet fungerer korrekt.

• Kontroller at det ikke er satt gjenstander mellom barnesetet og setet eller mellom barnesetet og bildøren.

• Kontroller at setene i bilen (bøybare seter, seter som kan legges ned eller roterende seter) er godt festsatt.

• Kontroller at det ikke blir transportert gjenstander eller bagasje i kjøretøyet som ikke er festet eller satt fast på en sikker måte, særskilt på hyllen bak, de kan støte og skade passasjerene: i tilfelle ulykke eller bråbremsing, kan de skade passasjerene.

• Ikke la andre barn leke med komponenter eller deler av barnesetet.

• La aldri barnet være alene i bilen, det kan være farlig.

• Ikke kjør mer enn ett barn av gangen på barnesetet.

• Forsikre deg om at alle passasjerene i kjøretøyet bruker sine egne sikkerhetsbelter både for sin egen og barnets sikkerhet under reisen, siden de i tilfelle ulykker eller bråbremsing kunne skade barnet.

• **ADVARSEL!** Under regulering av (hodestøtten eller beltene), forsikre deg om at de bevegelige delene på setet ikke kommer i kontakt med kroppen til barnet.

• Stopp kjøretøyet på et sikkert sted før du begynner med reguleringer av barnesetet eller steller med barnet.

• Kontroller jevnlig at ikke barnet åpner hekkspennen på sikkerhetsbeltet under reisen og at det ikke tukler med barnesetet eller deler på det.

• Unngå å gi barnet mat under reisen, særskilt slikkepinn, saftis eller annen mat på pinne. I tilfelle ulykke eller bråbremsing kan det skades.

• Under lange reiser råder man til å stoppe ofte: barnet blir lett slitent på barnesetet i bilen og har behov av å røre på seg. Det er

- tilrådelig å la barnet gå ut og inn fra fortaus-siden.
- Ikke fjern etiketter eller merker på bekledningen, da denne operasjonen kan skade selve bekledningen.
- Unngå å la barnesetet stå lenge i solen: det kan forårsake forandringer av fargen på materialer og stoff.
- I tilfelle kjøretøyet har stått stille i solen, undersøker at de forskjellige deler ikke er blitt overopphetet før du setter barnet i barnesetet: i dette tilfelle, la det kjøle før du setter i barnet for å unngå brannskår.
- Hvis man ikke kjører barnet, må barnesetet være fastsatt eller lagt i bagasjerommet hvis det finnes i bilen. Et barnesete som ikke er fastsatt kan faktisk voldefare for passasjerene i tilfelle ulykke eller bråbremsinger.
- Firma Artsana frasier seg ethvert ansvar ved uegnet bruk av produktet og for ethvert avvikende bruk som ikke finnes i instruksjonene.

VIKTIG MEDDELELSE

1. Dette er en "Universal" fastspenningsanordning for barn, godkjent i overensstemmelse med Vedtekt nr. 44, forbedringsserie 04. Egnet til generelt bruk i kjøretøyer og passer til de fleste, men ikke til alle kjøretøys seter.
2. Den perfekte tilpassing finner sted hvis kjøretøyskonstruktøren har erklært i manualen for kjøretøyet, at kjøretøyer er forutsett for installering av "Universal" fastspenningsanordning for barn i denne aldersgruppen.
3. Denne fastspenningsanordningen er blitt klassifisert "Universal" på grunn av mer restriktive kriterier ved godkjenning enn de modeller brukt før, og hvor ikke denne meddelelsen følger med.
4. Passende kun til kjøretøyer utstyrt med 3-punkts sikkerhetsbelte, statisk eller med retraksjon, bekreftet i overensstemmelse med Vedtekt UN/ECE nr. 16 eller andre tilsvarende standarder.
5. I tilfelle tvil, ta kontakt med produsenten av fastspenningsanordningen eller med forhandleren.

BRUKERVEILEDNING

- Komponenter
- Begrensninger og krav ved bruk av produkt og av bilsete
- Installering av barnesete i bil
- Merknader for en korrekt installering av barnesete
- Plassering av barnet i barnesetet
- Regulering av hodestøttepute og av belter
- Regulering av helling på sitsen

- Vedlikehold

KOMPONENTER (Fig. 1-2-3)

Fig. 1 (Foran)

- A. Hodestøttepute
- B. Beltepasseringshull
- C. Skulderremmer
- D. Belter til barnesete
- E. Reguleringsknapp for lengde på belter
- F. Reguleringsbånd for belter
- G. Spenne til stenging/åpning av belter
- H. Før
- I. Vattert benseparering
- J. Base på barnesete
- K. Barnesetesis

Fig. 2 (Bak)

- L. Reguleringsstak til hodestøtte
- M. Godkjenningsetikett
- N. Plate til forbindelse av setebelter

Fig. 3 (Profil)

- O. Spak for helling av sitsen
- P. Lomme til håndbok
- Q. Spor til passering av den horisontale forgreningen på bilbelte
- R. Belteblokkeringsklemme av diagonal forgrening på bilbelte
- S. Etikett med installeringsinstruksjoner
- T. Spor til passering for den diagonale forgreningen på bilbelte

BEGRENSNINGER OG KRAV RELATIVT VED BRUK AV PRODUKT OG AV BILSETE

ADVARSEL! Respekter skrupuløst følgende begrensninger og krav relativt til anvendelse av produktet og av bilsetet: i motsatt tilfelle er ikke sikkerheten garantert.

- Vekten på barnet må være på mellom 9 og 18 kg.
 - Barnesetet kan installeres på passasjeretset foran eller på et hvilket som helst baksete og må alltid vendes med kjøreretningen. Bruk aldri dette barnesetet på seter som er vendt mot siden eller vendt mot kjøreretningen (Fig. 4).
 - Bilsetet må være utstyrt med 3-punkts sikkerhetsbelte, statisk eller med retraksjon, godkjent i henhold til norm UNI/ECE nr. 16 eller annen tilsvarende standard (Fig. 5).
- ADVARSEL!** Etterulykkesstatistikken er baksetene på kjøretøyet generelt sikrere enn forsetene: derfor råder man til å installere barnesetene på baksetene.
- Hvis barnesetet blir satt på forsetet, råder man til å dra setet mest mulig bakover så langt det

går, kompatibel med nærvær av andre passasjerer på baksetet og regulere rygglenet vertikalt så langt det går. Hvis bilen er utstyrt med regulering for høyde av belte, fest dette i laveste posisjon. Kontroller så at beltereguleringen er i tilbaketrukket posisjon (eller maks. på linje) med rygglenet på bilsetet.

Hvis forsetet er utstyrt med frontal airbag fraråder man å installere barnesetet på dette setet. Les alltid håndboken for bilen i tilfelle installering på et hvilket som helst sete beskyttet med airbag. ADVARSEL! Installer aldri barnesetet på et sete som er utstyrt kun med horisontalt belte med to festepunkter (Fig. 6).

INSTALLERING AV BARNESETE I BIL

ADVARSEL! LA ALDRI BILBELTET PASSERE I ANDRE POSISJONER ENN DE SOM ER INDIKERT I DENNE HÅNDBOKEN: MAN RISIKERER Å KOMPROMITTERE BARNETS SIKKERHET!

Passeringene for beltene er fremhevet på barnesetet med deler med rød farge.

Advarsel! Disse instruksjonene refererer seg, både i tekst og tegninger, til en installering på det høyre baksetet. For å installere i andre posisjoner utfør samme sekvens av operasjoner.

1. Sett barnesetet på det utvalgte setet. ADVARSEL! Kontroller at det ikke er satt gjenstander mellom barnesetet og setet eller mellom barnesetet og bildøren.
2. Bøy fullstendig ned rygglenet på barnesetet ved å dra spaken (O) som sitter under sitsen imot deg (Fig. 7).
3. Dra i sikkerhetsbeltet på bilen ved å la det passere i rommet som er mellom rygglenet og basen på barnesetet (Fig. 8).
4. La mavedelen på 3-punkts bilbeltet passere i de bestemte sporene for passering av beltene (Fig. 9).
5. Dra det ut på den andre siden av barnesetet og hekt det til spennen på setet (Fig. 10).
6. Åpne belteblokkeringsklemmen (R) som sitter på den samme siden som spennen på setet ved å trykke på dens spak (Fig. 11).
7. Stikk inn den diagonale forgreningen på bilbeltet i klemmen ved å sette det nøyaktig som på Fig. 12. Slipp spakklemmen (R) som går automatisk tilbake i blokkeringsposisjon.
8. Dra den diagonale forgreningen på bilbeltet med stor makt ved å sette barnesetet tett inntil bilsetet (Fig. 13), ved å sette et kne på barnesetet hvis nødvendig.
9. La den øvre delen på det diagonale beltet passere innvendig i spor T ved å sette det nøyaktig som indikert på figur 14.
10. Dra beltet med makt i retningen indikert på figur 14 for også å stramme den siste delen på beltet.

11. Kontroller at installasjonen er korrekt (Fig. 15).

MERKNADER FOR EN KORREKT INSTALLERING AV BARNESETE

ADVARSEL! Etter installeringen, for ikke å kompromittere sikkerheten, kontroller ALLTID at:

- ikke beltet på kjøretøyet er vridd på noe punkt.
- Beltet er godt strammet over alt.
- På slutten av operasjonene må barnesetet sitte godt inntil bilsetet; gjenta installeringsoperasjonen hvis ikke dette viser seg.

PLASSERING AV BARNET I BARNESETE

- Før du setter i barnet, trykk på reguleringsknappen på beltene og grip samtidig tak i de to beltene på barnesetet under skulderremmene og dra dem imot deg, slik at de løses. (Fig. 16)
- Åpne spennen (G) på beltene til barnesetet ved å trykke på den røde knappen (Fig. 17), og bre ut beltene. Nå kan du sette barnet i barnesetet (Fig. 18).

ADVARSEL! Kontroller alltid at barnet sitter med kroppen godt inntil rygglenet på barnesetet (Fig. 19).

- Sett bensepareringen korrekt, ta beltene og legg de to beltetungene på spennen over hverandre (Fig. 20-21) og trykk dem sammen på plass i spennen med et energisk trykk helt til du hører et "klikk" som høres godt (Fig. 22).

For å garantere sikkerheten, er de to tungene prosjektet sånn at det er umulig å hekte fast bare én.

REGULERING AV HODESTØTTEPUTE OG BELTER

Hodestøtte og belter er regulerbare samtidig i høyden i 6 forskjellige posisjoner med hjelp av den bakre tasten (L).

ADVARSEL! For en korrekt regulering, må hodestøtten settes sånn at beltene kommer ut fra rygglenet i høyde med skuldrene på barnet (Fig. 23). For å utføre reguleringen, hold reguleringsstasten som sitter bak på rygglenet inntrykt (Fig. 24) og la samtidig hodestøtten gli helt til ønsket posisjon (Fig. 25); slipp tasten på dette punkt, og følg hodestøtten helt til det høres et smekk som bekrefter fastkopling. Dra reguleringsbåndet på beltene (Fig. 26) for å stramme beltene på barnesetet korrekt helt til de sitter godt inntil kroppen på barnet. Ta tak i skulderremmene og dra dem nedover etter å ha regulert beltene.

ADVARSEL! Beltene må være strammet godt og sitte godt inntil barnet, men ikke for mye:

i høyden med skuldrene må det være mulig å stikke inn en finger mellom beltet og barnet. ADVARSEL! Kontroller at ikke beltene er vridde, kontroller særskilt maveregionen på barnet.

REGULERING AV HELLING PÅ SITSEN

Barnesetet kan bøyes i 5 posisjoner. For å bytte helling er det nødvendig å draspaken som sitter under sitsen imot deg (Fig. 27) ADVARSEL! Etter å ha oppnådd ønsket helling, slipp spaken først og fortsett så å røre på sitsen helt til du hører et smekk som bekrefter utført fastheking av spaken. ADVARSEL! Etter å ha oppnådd ønsket helling, kontroller alltid at beltene rundt barnesetet er korrekt strammet. ADVARSEL! Forsikre deg om at de bevegelige delene under regulering ikke kommer i kontakt med kroppen til barnet eller med andre barn som sitter på bilsetet.

VEDLIKEHOLD

Rengjørings- og vedlikeholdsoperasjoner må kun utføres av en voksen.

Rengjøring av føret

Føret på barnesetet er fullstendig avtagbart og kan vaskes for hånd eller i vaskemaskin på 30°C. Følg instruksjonene som finnes på etiketten på bekledningen for vasking. Bruk aldri slipende vaskemidler eller oppløsningsmidler. Ikke sentrifuger føret, men la det tørke uten å kryste. Føret kan kun byttes ut med et annet autorisert av produsenten, siden det utgjør en integrerende del av barnesetet og dermed et sikkerhetsselement. ADVARSEL! Barnesetet må aldri brukes uten før, for ikke å kompromittere barnets sikkerhet.

For å fjerne føret må man først trekke ut beltene som forklart nedenfor:

- Trykk på justeringsknappen på beltene, samtidig som du tar tak i de to beltene på barnesetet under skulderselene og trekker dem mot deg slik at de løsner (fig. 16).
- Trykk på den røde knappen på spennen (fig. 17) slik at sikkerhetssele løsner.
- Åpne borrelåsen i føret på innsiden av ryggen (fig. 28).
- Legg beltet med skulderselene under føret (fig. 29).
- Gjør det samme med det andre beltet.
- Fjern polstringen på hodestøtten, benskilieren og føret i barnesetet.

For å montere føret og beltene på igjen, må man:

- Sette på polstringen på hodestøtten, benskilieren og føret i barnesetet.

- Legge sikkerhetssele over føret før man lukker igjen borrelåsen (fig. 30).

PASS PÅ! Kontroller at beltene ikke er vridde. PASS PÅ! I noen versjoner lukkes føret med glide-lås i stedet for borrelås.

Rengjøring av deler av plast eller av metall.

For rengjøring av deler av plast eller av metall som er malt, bruk kun en fuktig klut.

Bruk aldri slipende vaskemidler eller oppløsningsmidler.

De bevegelige delene på barnesetet må ikke på noen måte smøres.

Kontroll av komponentenes helhet

Man anbefaler å kontrollere jevnlig helheten og slitastilstanden på følgende komponenter:

- Før: kontroller at ikke vatteringene kommer ut eller at det ikke finnes rester av dem. Kontroller tilstanden på sømmene som alltid må være hele.
- Belter: kontroller at det ikke finnes en uregelmessig frynsing av stoffveven med tydelig reduksjon av tykkelsen på båndet i nærheten av reguleringsbåndet, på bensepareringen, på skulderforeningen og i platesonen for regulering av beltene.
- Plastdeler: kontroller slitastilstanden på alle deler av plast som ikke må ha åpenlyse tegn på skader eller mistet fargen.

ADVARSEL! I tilfelle barnesetet skulle vise seg være deformert eller svært slitt må det byttes ut: det kan ha tapt de opprinnelige karakteristikkene for sikkerhet.

Oppbevaring av produktet

Når det ikke er installert i bilen, anbefaler man å oppbevare barnesetet på et tørt sted, langt fra varmekilder og beskyttet mot støv, fuktighet og direkte sollys.

FOR NÆRMERE OPPLYSNINGER:

ARTSANA SPA
Kundeservice
Via Saldarini Catelli, 1
22070 Grandate COMO-ITALIA
Tlf. Grønt nr. (0039) 800.188.898
www.chicco.com

S Bruksanvisning

VIKTIGT: INNAN ANVÄNDNINGEN SKA DENNA BRUKSANVISNING LÄSAS NOGA OCH HELT OCH HÄLLET FÖR ATT UNDVIKA FAROR VID ANVÄNDNINGEN. SPARA DEN FÖR FRAMTIDA BRUK. DITT BARNS SÄKERHET KAN ÄVENTYRAS OM DU INTE NOGA FÖLJER DESSA INSTRUKTIONER.

VARNING: INNAN ANVÄNDNINGEN SKA EVENTUELLA PLASTPÅSAR OCH ALLT EMBALLAGE AVLÄGSNAS OCH SLÄNGAS SAMT HÅLLAS UTOM RÄCKHÅLL FÖR BARN.

DET REKOMMENDERAS ATT ELIMINERA DESSA DELAR VID DE SÄRSKILDA SORTERINGSSTÄLLENA I ENLIGHET MED GÄLLANDE LAGAR

MYCKET VIKTIGT! SKA LÄSAS GENAST

- Denna Bilbarnstol är godkänd för "Grupp 1", för transport av barn med en kroppsvikt mellan 9 och 18 Kg (ungefär mellan 9-12 månader upp till 3 år), i enlighet med den europeiska standarden ECE R 44/04

- Godkännandet är av "Universal" typ och således kan Bilbarnstolen installeras på vilken som helst typ av fordon, genom att sätta fast den med hjälp av sittplatsens trepunktsbälte.

VARNING! "Universal" innebär att den är kompatibel med de flesta bilsittplatser, men inte med alla: Kontrollera kompatibiliteten med Ditt fordonets sittplats innan köpet.

- Varje land förutser olika lagar och föreskrifter beträffande säkerheten vid transport av barn i bil. Därför råder vi Dig att kontakta de lokala myndigheterna för mera ingående informationer.

- Bilbarnstolens inställningar får endast utföras av en vuxen person

- Undvik att någon använder produkten utan att ha läst instruktionerna

- Risken för allvarliga skador på barnet, inte endast i fall av en olycka, men även under andra omständigheter (till exempel tvära inbromsningar, o.s.v.) ökar om de anvisningar som återges i denna manual inte noga iakttages

- Produkten är endast avsedd för att användas som Bilbarnstol och den får inte användas hemma

- Ingen Bilbarnstol kan garantera fullständig säkerhet för barnet i händelse av en olycka, men användningen av denna produkt mins-

kar risk för allvarliga skador eller dödsrisken för barnet

- Använd alltid Bilbarnstolen korrekt installerad och med bältena fastspända, även under kortare färder, för att inte riskera att barnet skadas. Kontrollera särskilt att bältet är ordentligt sträckt, att det inte har snott sig och att läget är korrekt.

- Till följd av en olycka, även en lätt olycka, ska Bilbarnstolen ersättas, eftersom den kan ha utsatts för skador som inte är synliga med blotta ögat.

- Använd inte Bilbarnstolar som köpts i andra hand. De skulle kunna ha utsatts för skador på strukturen som inte är synliga med blotta ögat, men som kan äventyra produktens säkerhet.

- Använd inte Bilbarnstolen om den är skadad, deformerad eller starkt sliten eller om någon del saknas, eftersom detta kan medföra att den inte längre innehar sina ursprungliga säkerhetsegenskaper.

- Ingen ändring eller tillsats får göras på produkten utan tillverkarens godkännande. Anbringa endast de tillbehör, reservdelar eller komponenter som levereras och godkänts av tillverkaren för användning med Bilbarnstolen.

- Använd inte någonting, till exempel kuddar eller täcken, för att höja Bilbarnstolen från fordonets sittplats eller för att höja barnet från Bilbarnstolen: i händelse av en olycka kan detta medföra att den inte fungerar på ett korrekt sätt.

- Kontrollera att det inte finns några föremål mellan Bilbarnstolen och sittplatsen eller mellan Bilbarnstolen och bildörren.

- Kontrollera att fordonets säten (böjbara, fällbara eller vridbara) är ordentligt fastkopplade

- Kontrollera att inga föremål eller bagage som inte är ordentligt fastsatta eller som är placerade på ett osäkert sätt transporteras i bilen, särskilt på den bakre hyllan, eftersom de kan skada passagerarna i händelse av en olycka eller en tvär inbromsning

- Låt inte andra barn leka med Bilbarnstolens tillbehör eller delar

- Lämna inte barnet ensamt i bilen. Det kan vara farligt!

- Transportera in mer än ett barn åt gången i Bilbarnstolen

- Kontrollera att alla passagerare i bilen använder sitt säkerhetsbälte, dels för sin egen del, men även för att de skulle kunna stöta till och skada barnet under resan i händelse

- av en olycka eller en tvär inbromsning
- **WARNING!** Vid inställningarna (av huvudstödet och av bältena) ska Du försäkra Dig om att Bilbarnstolens rörliga delar inte kommer i beröring med barnets kropp.
 - Stanna bilen på en säker plats innan Du utför några inställningar på Bilbarnstolen eller på barnet under färden
 - Kontrollera regelbundet under transporten att barnet inte öppnar säkerhetsbältets bälteslås och att det inte mixtrar med Bilbarnstolen eller delar av denna
 - Ge inte mat till barnet under färden, särskilt inte klubbor, isglasspinnar eller något annat på pinnar. I händelse av en olycka eller en tvär inbromsning kan de skada barnet
 - Gör ofta uppehåll vid längre resor. Barnet blir mycket lätt trött inne i Bilbarnstolen och behöver röra på sig. Stanna bilen så att barnet kan gå in och gå ut från bilen från trottoarsidan.
 - Ta inte bort etiketter och firmamärken från klädseln, eftersom detta skulle kunna skada klädseln
 - Undvik att göra längre uppehåll på soliga platser med Bilbarnstolen, eftersom detta kan förorsaka att materialens och tygernas färg bleknar
 - Om bilen har stått stilla i solen, ska Bilbarnstolen noga inspekteras innan barnet placeras i den, och kontrollera att inga delar har överhettats. Låt den i så fall svalna innan barnet placeras, för att undvika brännskador.
 - När barnet inte transporteras ska Bilbarnstolen, i vilket fall som helst, lämnas fastkopplad eller placeras i bagageutrymmet. Om Bilbarnstolen inte är fastkopplad kan den utgöra en fara för passagerarna i händelse av en olycka eller tvåra inbromsningar
 - Företaget Artsana avsägar sig allt ansvar för en oriktig användning av produkten och för vilken som helst användning som avviker från dessa instruktioner

VIKTIGT MEDDELANDE

1. Detta är en "Universal" fastspänningsanordning för barn som är godkänd enligt Standard Nr.44, rev. serie 04. Den är lämplig för allmän användning i fordonen och är kompatibel med de flesta bilsittplatser, men inte med alla.
2. Det är lättare att erhålla en perfekt kompatibilitet i de fall när fordonets tillverkare

uppgiver i fordonets handbok att fordonet är förberett för montering av "Universal" fastspänningsanordningar för den aktuella åldersgruppen.

3. Denna fastspänningsanordning har klassificerats "Universal" enligt kriterier för godkännande som är strängare i förhållande till föregående modeller som inte förfogar över detta meddelande.
4. Den är endast lämplig för användning i fordon som är försedda med 3 –punktsbälte som är statiskt eller försett med upprullningsautomatik och godkänt enligt Standarden UN/ECE Nr. 16 eller andra motsvarande standarder.
5. I händelse av tvivel, kontakta tillverkaren för fastspänningsanordningen eller återförsäljaren.

BRUKSANVISNING

- Beståndsdelar
- Begränsningar och krav vid användningen avseende produkten och bilens sittplats
- Installation av barnstolen i bilen
- Råd för en korrekt installation av bilbarnstolen
- Placering av barnet i bilbarnstolen
- Justering av kudden för huvudstöd och av bältena
- Inställning av siddelens lutning
- Skötsel

BESTÅNDSDELAR (Figur 1-2-3)

Figur 1 (Framsidan)

- A. Kudde för huvudstöd
- B. Slitsar för bältenas genomgång
- C. Axelband
- D. Bilbarnstolens bälten
- E. Tryckknapp för justering av bältenas längd
- F. Band för justering av bältena
- G. Bälteslås för bältenas stängning /öppning
- H. Klädsel
- I. Vadderat grenband
- J. Bilbarnstolens sattel
- K. Bilbarnstolens siddel

Fig. 2 (Baksidan)

- L. Knapp för inställning av huvudstödet
- M. Etikett för godkännande
- N. Platta för anslutning av Bilbarnstolens bälten

Fig. 3 (Profil)

- O. Spak för lutning av siddelen
- P. Förvaringsficka för instruktionerna

- Q. Bältesstyrning för av bilbältets horisontala förgrening
- R. Klämma för låsning av bilbältets diagonala förgrening
- S. Etikett med installationsinstruktioner
- T Bältesstyrning för genomgång av bilbältets diagonala förgrening

BEGRÄNSNINGAR OCH KRAV VID ANVÄNDNINGEN AVSEENDE PRODUKTEN OCH BILENS SITTPLOTS

WARNING! Respektera noga följande begränsningar och krav vid användningen avseende produkten och bilens sittplats: i motsatt fall garanteras inte säkerheten. HIT

- Barnets kroppsvikt ska vara mellan 9 och 18 kg.
- Bilbarnstolen kan installeras på sittplatsen bredvid föraren eller på vilket som helst baksäte och den ska alltid placeras framåtvänd i färdriktningen. Använd inte denna Bilbarnstol på sittplatser som är vända sidledes eller i motsatt riktning i förhållande till körriktningen (Figur 4)
- Bilens sittplats ska vara försedd med 3-punktsbälte som är statiskt eller försett med upprullningsautomatik och godkänt enligt Standarden UN/ECE Nr. 16 eller andra motsvarande standarder (Figur 5).

WARNING! Enligt olycksstatistikerna är bilens baksäten vanligtvis säkrare än framsätet och är alltså att föredra för installationen av Barnstolen.

I synnerhet är den säkraste sittplatsen den i mitten bak, om den är försedd med ett 3-punktsbälte och den är alltså att föredra för installationen av Barnstolen

Om Bilbarnstolen placeras på den främre sittplatsen rekommenderas, för en större säkerhet, att skjuta tillbaka sittplatsen så mycket det går och som är möjligt när det finns andra passagerare på baksätet, samt ställa in ryggen i ett så vertikalt läge som möjligt. Om bilen är försedd med höjdstyrningsanordning för bältet, ska den fästas i det lägsta läget. Kontrollera sedan att bältets justeringsanordning är i tillbakaskjutet läge (eller åtminstone i rät linje) i förhållande till ryggen på bilens sittplats.

Om den främre sittplatsen är försedd med en krockkudde framtill, avråds från att installera Bilbarnstolen på denna sittplats. I händelse av installation på vilken som helst sittplats som är skyddad av krockkudde ska bilens handbok alltid konsulteras.

WARNING! Installera inte Bilbarnstolen på en

sittplats som endast är försedd med höftbälte med två fästsättningspunkter (Figur 6)

INSTALLATION AV BARNSTOLEN I BIL
WARNING! LÅT INTE BILBÄLTET LÖPA I ANDRA LÄGEN ÄN DE SOM INDIKERAS I DENNA BRUKSANVISNING, EFTERSOM DETTA ALLVARLIGT SKULLE KUNNA ÄVENTYRA BARNETS SÄKERHET.

Genomgångarna för bältena har markerats med rött på Bilbarnstolen.

OBSERVERA! Dessa instruktioner avser, både i texten och på ritningarna, en installation på baksätet på höger sida. För att installera Bilbarnstolen i andra lägen ska samma arbetsfölj utföras.

1. Placera Bilbarnstolen på den valda sittplatsen. **WARNING!** Kontrollera att det inte finns några föremål mellan Bilbarnstolen och bilens sittplats eller mellan Bilbarnstolen och bildörren.
2. Fäll Bilbarnstolens rygg helt och hållet, genom att dra spaken (O) som sitter under sittdelen mot Dig (Figur 7).
3. Dra bilens säkerhetsbälte och låt det löpa i utrymmet mellan Bilbarnstolens rygg och basdel (Figur 8).
4. Låt höftdelen av bilens 3-punktsbälte löpa genom de särskilda styrningarna för genomgången av bältena (Figur 9).
5. Dra ut det från Bilbarnstolens andra sida och haka fast det på sittplatsens bälteslås (Figur 10).
6. Öppna klämman för bältets låsning (R) som sitter på samma sida som sittplatsens bälteslås genom att trycka på spaken (Fig. 11).
7. För in den diagonala förgreningen av bilbältet i klämman genom att placera det exakt på det sätt som visas i figur 12. Släpp spaken på klämman (R) som automatiskt går tillbaka i låst läge.
8. Dra energiskt bilbältets diagonala förgrening och se till att Bilbarnstolen det ligger an ordentligt mot sittplatsen (Figur 13), om det är nödvändigt, genom att sätta ett knä på Bilbarnstolen.
9. Låt den övre delen av axelbältet löpa inne i bältesstyrningen T genom att placera det exakt på det sätt som visas i figur 14.
10. Dra energiskt bältet i den riktning som visas i figur 14 för att även sträcka den sista delen av bältet.
11. Kontrollera att installationen är korrekt (Figur 15).

RÅD FÖR EN KORREKT INSTALLATION AV BILBARNSTOLEN

VARNING! För att inte äventyra barnets säkerhet ska Du ALLTID kontrollera, efter installationen att:

- bilbältet inte har snott sig i någon punkt.
- bältet är ordentligt sträckt i alla delar.
- vid installationens slut ska Bilbarnstolen ligga ordentligt an mot bilens sittplats. Om detta inte är fallet ska installationen upprepas.

PLACERING AV BARNET I BILBARNSTOLEN

- Innan barnet placeras i Bilbarnstolen ska Du trycka på knappen för bältesjusteringen och samtidigt ta tag i de två bältena på Bilbarnstolen under axelbanden och dra mot Dig så att de blir slaka (Figur 16)
- Öppna Bilbarnstolens bälteslås (G) genom att trycka på den röda knappen (Figur 17), och dra bältena utåt. Nu är det möjligt att sätta barnet i Bilbarnstolen (Figur 18).

VARNING! Kontrollera alltid att barnets kropp, när det sitter, ligger ordentligt an mot Bilbarnstolens rygg (Figur 19).

- Placera grenbandet korrekt, ta tag i bältena, lägg bälteslåsens två låstungor ovanpå varandra (Figur 20-21) och skjut tillsammans in dem energiskt i bälteslåsens säte tills det hörs ett tydligt "klick" (Figur 22).

För att garantera säkerheten har de två låstungorna konstruerats på så sätt att det inte går att föra in endast en låstunga.

JUSTERING AV KUDDEN FÖR HUVUDSTÖD OCH AV BÄLTENA

Huvudstödet och bältena kan justeras samtidigt på höjden i 6 olika lägen, med hjälp av den bakre knappen (L).

VARNING! För en korrekt justering ska huvudstödet ställas in på så sätt att bältena kommer ut från ryggen vid barnets axelhöjd (Figur 23). För att utföra justeringen ska justeringsknappen som sitter bakom ryggen hållas intryckt (Figur 24) och samtidigt låter Du huvudstödet glida tills det önskade läget uppnås (Figur 25). Släpp nu knappen och flytta huvudstödet tills det hörs ett "klick" som bekräftar att inkopplingen har skett.

För att spänna Bilbarnstolens bälten på ett korrekt sätt drar Du i bältenas justeringband (Figur 26) tills de ligger an ordentligt mot barnets kropp. Efter att ha justerat bältena tar Du tag i axelbanden och drar dem nedåt.

VARNING! Bältena ska vara ordenligt sträckta

och ligga an mot barnet, men inte för mycket: vid axlarnas höjd ska det vara möjligt att föra in ett finger mellan bältet och barnet.

VARNING! Kontrollera att bältena inte har snott sig, kontrollera i synnerhet området vid barnets höft.

INSTÄLLNING AV SITTDDELENS LUTNING

Bilbarnstolen kan fällas i 5 lägen.

För att ändra på lutningen är det nödvändigt att dra spaken som sitter under sittdelen mot Dig (Figur 27)

VARNING! Efter att den önskade lutningen har erhållits, ska Du först släppa spaken och därefter fortsätta att flytta på sittdelen tills det hör ett "klick" som bekräftar att inkopplingen av spaken har skett.

VARNING! Efter att den önskade lutningen har erhållits, ska Du alltid kontrollera att bältena är korrekt sträckta runt Bilbarnstolen.

VARNING! Vid inställningarna ska Du försäkra Dig om att de rörliga delarna inte kommer i beröring med barnets kropp eller med andra barn som transporteras på bilens sittplats.

SKÖTSEL

Rengöringen och skötsel får uteslutande utföras av en vuxen person.

Rengöring av klädseln

Bilbarnstolens klädsel kan tas av helt och hållet och tvättas för hand eller i maskin i 30°C. Följd de tvättråd som står på klädselns etikett. Använd inte repande rengöringsmedel eller lösningsmedel. Centrifugera inte klädseln och låt den torka utan att vrida ur vattnet.

Om klädseln ska bytas ut får endast en av tillverkaren godkänd klädsel användas, eftersom den utgör en del av Bilbarnstolen som är väsentlig för helheten och således är en säkerhetsdetalj.

VARNING! Bilbarnstolen får aldrig användas utan klädseln, för att inte äventyra dess säkerhet.

För att ta av fodret måste man först dra ur remmarna på det sätt som beskrivs nedan:

- tryck på knappen för reglering av remmarna samtidigt som du fattar tag i barnstolens två remmar, under axelskydden, och dra dem mot dig så att de förlängs (Fig. 16).
- haka loss säkerhetsbältet genom att trycka på den röda knappen som sitter på spännet (Fig.17).
- öppna karborreknäppningen i fodret från ryggstödet insida (Fig. 28).

- flytta remmen och axelskydden så att de hamnar under fodret (Fig.29).
- upprepa samma procedur med den andra remmen.
- ta bort tyget på huvudstödet, grenbältet och fodret på barnstolen.

För att sätta tillbaka foder och remmar ska man:

- sätta på tyget på huvudstödet, grenbältet och fodret på barnstolen.
- innan du stänger kardborreknäppena ska dra säkerhetsbältena ovanför fodret (Fig. 30).

VIKTIGT! Kontrollera att säkerhetsbältena inte är vridna.

VIKTIGT! På vissa modeller används en dragkedja istället för kardborreknäppen för att stänga fodret.

Rengöring av delarna i plast och i metall

För rengöringen av delarna i plast eller i lackerad metall används endast en fuktig duk. Använd inte repande rengöringsmedel eller lösningsmedel.

Bilbarnstolens rörliga delar får inte på några villkor smörjas.

Kontroll av att beståndsdelarna är i oskadat skick

Det rekommenderas att regelbundet kontrollera att följande beståndsdelar är i oskadat skick och att de inte är slitna:

- Klädsel: kontrollera att vadderingsarna inte sticker ut och att det inte lossar några delar från dem. Kontrollera sömmarnas tillstånd. De ska vara hela.
- Bälten: kontrollera att tyget inte har fransat sig på ett onormalt sätt, med påtaglig minskning av bältesbandets tjocklek vid justeringsbandet, grenbandet, på axlarnas förgreningar och i området för bältenas justeringsplatta.
- Plastdetaljer: kontrollera förslitningen av alla delar i plast. De får inte uppvisa tydliga tecken på skador eller ha förlorat sin färg.

VARNING! Om Bilbarnstolen skulle vara deformerad eller starkt sliten ska den ersättas, eftersom den kan ha förlorat sina ursprungliga säkerhetsegenskaper.

Hur produkten ska förvaras

När Barnstolen inte är installerad i bilen ska den förvaras på en torr plats, långt från värmekällor och skyddad mot damm, fukt och direkt solljus.

FÖR YTTERLIGARE INFORMATIONER:

ARTSANA SPA
 Servizio Clienti (Kundtjänst)
 Via Saldarini Catelli, 1
 22070 Grandate COMO-ITALIEN
 Telefonnummer utan markeringar:
 (0039) 800.188.898
www.chicco.com



ΟΔΗΓΙΕΣ ΧΡΗΣΗΣ

ΣΗΜΑΝΤΙΚΟ: ΠΡΙΝ ΑΠΟ ΤΗ ΧΡΗΣΗ ΔΙΑΒΑΣΤΕ ΠΡΟΣΕΚΤΙΚΑ ΟΛΕΣ ΤΙΣ ΟΔΗΓΙΕΣ ΧΡΗΣΗΣ ΓΙΑ ΝΑ ΑΠΟΦΥΓΕΤΕ ΚΙΝΔΥΝΟΥΣ ΚΑΤΑ ΤΗ ΧΡΗΣΗ ΚΑΙ ΚΡΑΤΗΣΤΕ ΤΙΣ ΓΙΑ ΝΑ ΕΙΣΒΟΥΛΕΥΣΤΕ ΣΤΟ ΜΕΛΛΟΝ. ΓΙΑ ΤΗΝ ΑΣΦΑΛΕΙΑ ΤΟΥ ΠΑΙΔΙΟΥ ΣΑΣ ΑΚΟΛΟΥΘΗΤΕ ΠΡΟΣΕΚΤΙΚΑ ΤΙΣ ΟΔΗΓΙΕΣ ΣΕ ΚΑΘΕ ΧΡΗΣΗ ΤΟΥ ΠΡΟΪΟΝΤΟΣ.

ΠΡΟΣΟΧΗ! ΠΡΙΝ ΑΠΟ ΤΗ ΧΡΗΣΗ ΑΦΑΙΡΕΣΤΕ ΚΑΙ ΠΕΤΑΞΤΕ ΤΥΧΟΝ ΠΛΑΣΤΙΚΕΣ ΣΑΚΟΥΛΕΣ ΚΑΙ ΟΛΑ ΤΑ ΣΤΟΙΧΕΙΑ ΠΟΥ ΑΠΟΤΕΛΟΥΝ ΤΜΗΜΑ ΤΗΣ ΣΥΣΚΕΥΑΣΙΑΣ ΤΟΥ ΠΡΟΪΟΝΤΟΣ ΜΑΚΡΙΑ ΑΠΟ ΤΑ ΠΑΙΔΙΑ. ΣΥΝΙΣΤΑΤΑΙ ΝΑ ΑΠΟΡΡΙΠΤΕΤΕ ΑΥΤΑ ΤΑ ΣΤΟΙΧΕΙΑ ΧΡΗΣΙΜΟΠΟΙΩΝΤΑΣ ΤΟΥΣ ΕΙΔΚΟΥΣ ΚΑΔΟΥΣ ΑΝΑΚΥΚΛΩΣΗΣ ΣΥΜΦΩΝΑ ΜΕ ΤΟΥΣ ΙΣΧΥΟΝΤΕΣ ΝΟΜΟΥΣ.

ΕΞΑΙΡΕΤΙΚΑ ΣΗΜΑΝΤΙΚΟ! ΔΙΑΒΑΣΤΕ ΑΜΕΣΩΣ

- Αυτό το παιδικό κάθισμα είναι ειδικευμένο για την "Ομάδα 1" για τη μεταφορά παιδιών από 9 έως 18 κιλά βάρους (ενδεικτικά από 9-12 μηνών έως 3 ετών) σύμφωνα με τον Ευρωπαϊκό Κανονισμό ECE R 44/04.
- Το κάθισμα είναι ειδικευμένο ως «Universal» και επομένως μπορεί να τοποθετηθεί στα περισσότερα μοντέλα αυτοκινήτων στερεώνοντας το με ζώνη 3 σημείων.

ΠΡΟΣΟΧΗ! «Universal» σημαίνει ότι είναι συμβατό με τα περισσότερα, αλλά όχι με όλα τα καθίσματα των αυτοκινήτων. Πριν αγοράσετε το κάθισμα αυτοκινήτου του παιδιού σας, ελέγξτε ότι είναι συμβατό με το αυτοκίνητό σας.

- Σε κάθε χώρα προβλέπονται διαφορετικοί νόμοι και κανονισμοί που αφορούν την ασφάλεια για τη μεταφορά παιδιών με το αυτοκίνητο. Για το λόγο αυτό συνιστάται να επικοινωνήσετε με τις τοπικές αρχές για περισσότερες πληροφορίες.
- Οι ρυθμίσεις του καθίσματος πρέπει να γίνονται μόνο από ενήλικα.
- Το προϊόν δεν πρέπει να χρησιμοποιείται αν προηγουμένως δεν έχετε διαβάσει τις οδηγίες.
- Ο κίνδυνος σοβαρού τραυματισμού του παιδιού αυξάνεται, όχι μόνο σε περίπτωση ατυχήματος, αλλά και σε άλλες περιπτώσεις (πχ απότομα φρεναρίσματα κτλ), αν δεν ακολουθείτε πιστά τις παρούσες οδηγίες χρήσης.

- Το προϊόν προορίζεται αποκλειστικά για χρήση ως κάθισμα αυτοκινήτου και όχι για χρήση στο σπίτι.
 - Κανένα κάθισμα δεν μπορεί να εγυρθεί την απόλυτη ασφάλεια του παιδιού σε περίπτωση ατυχήματος, αλλά η χρήση αυτού του προϊόντος μειώνει τον κίνδυνο σοβαρού τραυματισμού ή θανάτου.
 - Χρησιμοποιείτε πάντα το κάθισμα αυτοκινήτου, σωστά τοποθετημένο και με τις ζώνες δεμένες, ακόμα και για μικρές αποστάσεις. Στην αντίθετη περίπτωση κινδυνεύει η σωματική ακεραιότητα του παιδιού σας. Βεβαιωθείτε κυρίως ότι η ζώνη είναι σωστά δεμένη, δεν είναι μπερδεμένη ή σε λάθος θέση.
 - Μετά από ένα έστω και μικρό ατύχημα, το κάθισμα μπορεί να υποστεί μη ορατές ζημιές. Γι' αυτό πρέπει σε κάθε περίπτωση να το αντικαταστήσετε.
 - Μην χρησιμοποιείτε καθίσματα από δεύτερο χέρι: Μπορεί να έχουν υποστεί ζημιές μη ορατές με γυμνό μάτι που μπορεί να επηρεάσουν την ασφάλεια του προϊόντος.
 - Σε περίπτωση που το κάθισμα είναι φθαρμένο, παραμορφωμένο ή τουλάχιστον εξαρτήματα, πρέπει να αντικαθίσταται γιατί μπορεί να μην πληρεί τα απαραίτητα στοιχεία ασφαλείας.
 - Μην κάνετε μετατροπές ή προσθήκες στο προϊόν χωρίς την έγκριση του κατασκευαστή. Μην τοποθετείτε εξαρτήματα, ανταλλακτικά και στοιχεία που δεν προμηθεύονται ή δεν είναι ειδικευμένα από τον κατασκευαστή.
 - Μην χρησιμοποιείτε τίποτα, για παράδειγμα μαξιλάρια ή κουβέρτες, για να ανυψώσετε από το κάθισμα του αυτοκινήτου το καθισματάκι, για να το βάλετε ανάμεσα στο κάθισμα και στο παιδί: Σε περίπτωση ατυχήματος το κάθισμα μπορεί να μην λειτουργήσει σωστά.
 - Βεβαιωθείτε ότι δεν παρεμβάλλονται αντικείμενα ανάμεσα στο κάθισμα και τη θέση του αυτοκινήτου ή ανάμεσα στο κάθισμα και την πόρτα.
 - Όλα τα καθίσματα αυτοκινήτου (πτυσσόμενα, ανατρεπόμενα ή περιστρεφόμενα) πρέπει να είναι καλά στερεωμένα.
- Βεβαιωθείτε ότι δε μεταφέρονται στο αυτοκίνητο μη καλά στερεωμένα αντικείμενα ή αποσκευές, κυρίως στο πίσω μέρος: σε περίπτωση ατυχήματος ή απότομου φρεναρίσματος μπορεί να

- χτυπήσουν και να τραυματίσουν τους επιβάτες.
- Μην επιτρέψετε σε άλλα παιδιά να παίζουν με εξαρτήματα ή στοιχεία του παιδικού καθίσματος.
 - Μην αφήνετε ποτέ το παιδί μόνο του στο αυτοκίνητο, μπορεί να είναι επικίνδυνο!
 - Μη μεταφέρετε περισσότερα από ένα παιδιά κάθε φορά με το ίδιο κάθισμα.
 - Βεβαιωθείτε ότι όλοι οι επιβάτες του αυτοκινήτου χρησιμοποιούν τη ζώνη ασφαλείας για τη δική τους ασφάλεια, αλλά και για να μην προσκρούσουν στο παιδί σε περίπτωση ατυχήματος ή απότομου φρεναρίσματος.
 - ΠΡΟΣΟΧΗ! Κατά τις ενέργειες ρύθμισης (του προσκέφαλου και των ζωνών) βεβαιωθείτε ότι τα κινητά τμήματα του καθίσματος δεν έρχονται σε επαφή με το σώμα του παιδιού.
 - Μην προσπαθήσετε να κάνετε καμία ρύθμιση ενώ το όχημα κινείται, σταματήστε σε ασφαλή χώρο και πραγματοποιήστε όποιες ρυθμίσεις χρειάζονται είτε στο κάθισμα είτε στη θέση του παιδιού.
 - Ελέγχετε τακτικά ότι το παιδί δεν έχει ανοίξει την αγκράφα στερέωσης της ζώνης και ότι δεν παίζει με το κάθισμα ή με τμήματά του.
 - Μη δίνετε φαγητά στο παιδί κατά τη διάρκεια του ταξιδιού, κυρίως γλειφιτζούρια, παγωτό, ξυλάκι ή άλλα φαγητά σε καλαμάκι. Σε περίπτωση ατυχήματος ή απότομου φρεναρίσματος μπορεί να τραυματιστεί.
 - Κατά τη διάρκεια μεγάλων ταξιδιών συνιστάται να κάνετε συχνές στάσεις: Το παιδί κουράζεται εύκολα στο κάθισμα και έχει ανάγκη να κινηθεί. Συνιστάται να βγάξετε και να βγάξετε το παιδί από τη μεριά του πεζοδρομίου.
 - Μη βγάξετε τις ετικέτες από το ύφασμα, γιατί μπορεί να καταστραφεί.
 - Αποφεύγετε την παρατεταμένη έκθεση του καθίσματος στον ήλιο: μπορεί να αλλοιωθούν τα χρώματα των υλικών και του υφάσματος.
 - Σε περίπτωση που το όχημα μείνει σταθμευμένο κάτω από τον ήλιο, ελέγξτε πριν τοποθετήσετε το παιδί στο κάθισμα του γιατί ορισμένα τμήματά του μπορεί να έχουν υπερθερμανθεί: στην περίπτωση αυτή αφήστε τα πρώτα να κρυσώσουν για να αποφυγετε την πιθανότητα εγκαύματος.
 - Όταν δεν μεταφέρετε το παιδί, το κάθισμα πρέπει να παραμένει δεμένο στο κάθισμα του αυτοκινήτου ή να τοποθετείται

στο πορτ-μπαγκάζ ρυθμισμένο στην χαμηλότερη θέση κλίσης του καθίσματος. Το μη δεμένο κάθισμα μπορεί να είναι επικίνδυνο για τους επιβάτες σε περίπτωση ατυχήματος ή απότομου φρεναρίσματος.

ΣΗΜΑΝΤΙΚΗ ΕΙΔΟΠΟΙΗΣΗ

1. Αυτό είναι ένα “Universal” ECE R44/04. Συμβατό με τα περισσότερα οχήματα.
2. Μπορείτε να είστε βέβαιοι ότι το κάθισμα είναι απολύτως συμβατό, όταν ο κατασκευαστής του οχήματος δηλώνει ότι το όχημα προβλέπει την τοποθέτηση “Universal” καθισμάτων μεταφοράς παιδιών για τη συγκεκριμένη ηλικία.
3. Αυτό το κάθισμα μεταφοράς έχει αναγνωριστεί ως “Universal” σύμφωνα με πιο αυστηρά κριτήρια έγκρισης από τα προηγούμενα μοντέλα που δεν διαθέτουν αυτή την πιστοποίηση.
4. Κατάλληλο για χρήση μόνο σε οχήματα εφοδιασμένα με ζώνη ασφαλείας 3 σημείων, στατική ή τυλιγόμενη, εγκεκριμένο σύμφωνα με τον Κανονισμό UN/ECE αρ. 16 ή με άλλους ανάλογους κανονισμούς.
5. Σε περίπτωση αμφιβολίας, επικοινωνήστε με τον κατασκευαστή του καθίσματος μεταφοράς ή με το κατάστημα πώλησης.

ΟΔΗΓΙΕΣ ΧΡΗΣΗΣ

- Εξαρτήματα
- Περιορισμοί και προϋποθέσεις σχετικές με τη χρήση του προϊόντος και του καθίσματος του αυτοκινήτου
- Τοποθέτηση του καθίσματος στο αυτοκίνητο
- Προειδοποιήσεις για τη σωστή τοποθέτηση του καθίσματος
- Τοποθέτηση του παιδιού στο κάθισμα
- Ρύθμιση του προσκεφαλού και ρυθμίσεις των ζωνών
- Ρύθμιση της κλίσης του καθίσματος
- Συντήρηση

ΣΤΟΙΧΕΙΑ (Σχ. 1-2-3)

Σχ. 1 (Μπροστά)

- A. Μαξιλαράκι για το κεφάλι
- B. Σχισμές περάσματος των ζωνών
- C. Επένδυση ώμων
- D. Ζώνες Ασφαλείας
- E. Μοχλός ρύθμισης του μήκους των ζωνών
- F. Σύστημα ρύθμισης των ζωνών ασφαλείας
- G. Αγκράφα ανοίγματος/ κλεισίματος των ζωνών

- H. Υφασμα
- I. Ενισχυμένο χώρισμα ανάμεσα στα πόδια
- J. Βάση της καρέκλας
- K. Κάθισμα του καθίσματος

Σχ. 2 (Πίσω)

- L. Μοχλός ρύθμισης του προσκέφαλου
- M. Ετικέτα έγκρισης
- N. Κλιπ σύνδεσης των ζωνών του παιδικού καθίσματος

Σχ. 3 (Προφίλ)

- O. Μοχλός ρύθμισης του καθίσματος
- P. Θήκη τοποθέτησης των οδηγιών χρήσης
- Q. Οδηγός περάσματος του οριζόντιου τμήματος της ζώνης του αυτοκινήτου
- R. Κλιπ ασφάλισης του διαγώνιου τμήματος της ζώνης του αυτοκινήτου
- S. Ετικέτα με οδηγίες εγκατάστασης
- T. Οδηγός περάσματος του διαγώνιου τμήματος της ζώνης του αυτοκινήτου

ΠΕΡΙΟΡΙΣΜΟΙ ΣΤΗ ΧΡΗΣΗ ΤΟΥ ΠΡΟΪΟΝΤΟΣ ΚΑΙ ΤΟΥ ΚΑΘΙΣΜΑΤΟΣ ΑΥΤΟΚΙΝΗΤΟΥ

ΠΡΟΣΟΧΗ! Τηρήστε σχολαστικά τους περιορισμούς χρήσης του παιδικού καθίσματος και του καθίσματος του αυτοκινήτου: Στην αντίθετη περίπτωση η ασφάλεια δεν είναι εγγυημένη.

- Το βάρος του παιδιού πρέπει να κυμαίνεται μεταξύ 9 και 18 κιλών.
- Το καθίσματάκι μπορεί να τοποθετηθεί στο κάθισμα του συνοδηγού ή σε οποιοδήποτε πίσω κάθισμα και πρέπει να είναι πάντα στραμμένο προς τα εμπρός. Μη χρησιμοποιείτε ποτέ αυτό το παιδικό κάθισμα σε καθίσματα στραμμένα στο πλάι ή προς τα πίσω (Σχ. 4).
- Για τη στερέωση στο κάθισμα πρέπει να χρησιμοποιείται μία ζώνη αυτοκινήτου 3 σημείων, εγκεκριμένη σύμφωνα με τον κανονισμό UN/ECE αρ.16, ή άλλο ανάλογο κανονισμό. (Σχ.5)

ΠΡΟΣΟΧΗ! Με βάση τις στατιστικές των ατυχημάτων ως το πιο ασφαλές σημείο τοποθέτησης του παιδικού καθίσματος, συνιστάται το μέσον του πίσω καθίσματος, εφόσον είναι εφοδιασμένο με ζώνη 3 σημείων.

Αν το κάθισμα τοποθετηθεί στο μπροστινό κάθισμα, για περισσότερη ασφάλεια συνιστάται να το κατεβάζετε όσο το δυνατόν περισσότερο έτσι ώστε να μην ενοχλούνται οι επιβάτες στο πίσω μέρος και να ρυθμίζετε

την πλάτη στην πιο κάθετη θέση. Αν το όχημα διαθέτει ρυθμιστή του ύψους της ζώνης ρυθμίστε την στην χαμηλότερη θέση. Βεβαιωθείτε ότι ο ρυθμιστής της ζώνης βρίσκεται στο πίσω μέρος του καθίσματος (ή τουλάχιστον ότι είναι ευθυγραμμισμένος με αυτό).

Αν το μπροστινό κάθισμα διαθέτει αερόσακο δε συνιστάται η τοποθέτηση του καθίσματος σε αυτή τη θέση. Σε περίπτωση τοποθέτησης σε οποιοδήποτε κάθισμα με αερόσακο συμβουλευτείτε τις οδηγίες χρήσης του οχήματος.

ΠΡΟΣΟΧΗ! Μην τοποθετείτε ποτέ το παιδικό κάθισμα σε θέση που διαθέτει μόνο οριζόντια ζώνη δύο σημείων στερέωσης (σχ. 6).

ΤΟΠΟΘΕΤΗΣΗ ΤΟΥ ΚΑΘΙΣΜΑΤΟΣ ΣΤΟ ΑΥΤΟΚΙΝΗΤΟ

ΠΡΟΣΟΧΗ! ΜΗΝ ΠΕΡΝΑΤΕ ΠΟΤΕ ΤΙΣ ΖΩΝΕΣ ΤΟΥ ΑΥΤΟΚΙΝΗΤΟΥ ΣΕ ΔΙΑΦΟΡΕΤΙΚΕΣ ΘΕΣΕΙΣ ΑΠΟ ΑΥΤΕΣ ΠΟΥ ΥΠΟΔΕΙΚΝΥΝΤΑΙ ΣΤΙΣ ΟΔΗΓΙΕΣ ΧΡΗΣΗΣ: ΜΠΟΡΕΙ ΝΑ ΘΕΣΕΤΕ ΣΕ ΚΙΝΔΥΝΟ ΤΗΝ ΑΣΦΑΛΕΙΑ ΤΟΥ ΠΑΙΔΙΟΥ ΣΑΣ! Τα περάσματα των ζωνών υποδεικνύονται στο κάθισμα με τις ενδείξεις κόκκινου χρώματος. **ΠΡΟΣΟΧΗ!** Αυτές οι οδηγίες αναφέρονται και στο κείμενο και στα σχέδια, σε μία τοποθέτηση στο πίσω κάθισμα, στη δεξιά πλευρά. Για την τοποθέτηση σε άλλες θέσεις, ακολουθήστε την ίδια σειρά ενεργειών.

1. Τοποθετήστε το κάθισμα στη θέση της επιλογής σας. **ΠΡΟΣΟΧΗ!** Βεβαιωθείτε ότι δε παρεμβάλλονται αντικείμενα ανάμεσα στο παιδικό κάθισμα και το κάθισμα του αυτοκινήτου ή ανάμεσα στο κάθισμα και την πόρτα.
2. Κλίνετε εντελώς την πλάτη του καθίσματος τραβώντας προς εσάς το μοχλό (O) που βρίσκεται κάτω από το κάθισμα (Σχ. 7).
3. Τραβήξτε τη ζώνη ασφαλείας του αυτοκινήτου περνώντας τη στο κενό ανάμεσα στην πλάτη και τη βάση του καθίσματος (Σχ. 8).
4. Πέραστε το κοιλιακό τμήμα της ζώνης τριών σημείων του αυτοκινήτου στους ειδικούς οδηγούς για το πέρασμα των ζωνών (Σχ. 9).
5. Βγάλετε την από την άλλη πλευρά του καθίσματος και δέστε την στην αγκράφα του καθίσματος (Σχ. 10).
6. Ανοίξτε το κλιπ ασφάλισης της ζώνης (R) που βρίσκεται στην ίδια πλευρά με την αγκράφα του καθίσματος πιέζοντας το μοχλό του (σχ. 11).
7. Εισάγετε στο κλιπ το διαγώνιο τμήμα της

- ζώνης του αυτοκινήτου τοποθετώντας την ακριβώς όπως στο σχ. 12. Αφήστε το μοχλό του κλιπ (R) που θα επιστρέψει αυτομάτως στη θέση ασφάλισης.
- Τραβήξτε με δύναμη το διαγώνιο τμήμα της ζώνης του αυτοκινήτου εφαρμόζοντας καλά το κάθισμα στη θέση του αυτοκινήτου (Σχ. 13), βάζοντας το ένα γόνατο στο κάθισμα, αν είναι απαραίτητο.
 - Περάστε το επάνω τμήμα της διαγώνιας ζώνης στο εσωτερικό του οδηγού τοποθετώντας την ακριβώς όπως υποδεικνύεται στο σχέδιο 14.
 - Τραβήξτε με δύναμη τη ζώνη έτσι όπως υποδεικνύεται στο σχέδιο 14 για να τεντώσετε και το τελευταίο τμήμα της.
 - Ελέγξτε ακριβώς τη τοποθέτηση (Σχ. 15).

ΠΡΟΕΙΔΟΠΟΙΗΣΕΙΣ ΓΙΑ ΤΗ ΣΩΣΤΗ ΤΟΠΟΘΕΤΗΣΗ ΤΟΥ ΚΑΘΙΣΜΑΤΟΣ

ΠΡΟΣΟΧΗ! Για να μειωθεί η ασφάλεια, μετά την τοποθέτηση ελέγχετε ΠΑΝΤΑ ότι:

- Η ζώνη του οχήματος δεν είναι ιμπερδεμένη σε κανένα σημείο.
- Η ζώνη είναι καλά τεντωμένη σε όλα τα σημεία.
- Στο τέλος το κάθισμα θα πρέπει να εφαρμόζει καλά στη θέση του αυτοκινήτου. Αν αυτό δε συμβεί, επαναλάβετε τις ενέργειες τοποθέτησης.

ΤΟΠΟΘΕΤΗΣΗ ΤΟΥ ΠΑΙΔΙΟΥ ΣΤΟ ΚΑΡΕΚΛΑΚΙ

- Πριν τοποθετήσετε το παιδί, πιέστε το μοχλό ρύθμισης των ζωνών και συγχρόνως τραβήξτε προς εσάς τις δύο ζώνες του καθίσματος κάτω από την επένδυση των ώμων έτσι ώστε να χαλαρώσουν (Σχ. 16).
- Ανοίξτε την πόρπη ασφαλείας (G) των ζωνών του καθίσματος, πιέζοντας το κόκκινο κουμπί (Σχ. 17) και τραβήξτε τις ζώνες προς τα έξω. Τώρα μπορείτε να τοποθετήσετε το παιδί στο κάθισμα (Σχ. 18)

ΠΡΟΣΟΧΗ! Ελέγχετε πάντα ότι το παιδί κάθεται με το σώμα του να εφαρμόζει απόλυτα στην πλάτη του καθίσματος (Σχ. 19).

- Τοποθετήστε σωστά το διαχωριστικό των ποδιών, πιέστε τις ζώνες, τοποθετήστε τις αγκράφες και των δυο ζωνών στις ειδικές υποδοχές της πόρπης ασφαλείας (Σχ. 20-21) και πιέστε τις μαζί με δύναμη μέχρι να ακουστεί καθαρά το «κλικ» (Σχ. 22).

Για περισσότερη ασφάλεια, οι δύο υποδοχές της αγκράφας είναι σχεδιασμένες έτσι ώστε να

μην μπορεί να εισαχθεί μόνο η μία.

ΡΥΘΜΙΣΗ ΤΟΥ ΜΑΞΙΛΑΡΙΟΥ ΚΑΙ ΤΩΝ ΖΩΝΩΝ

Το μαξιλαράκι και οι ζώνες ρυθμίζονται ταυτόχρονα σε 6 διαφορετικές θέσεις ύψους, αλλά πιέζοντας τον κόκκινο μοχλό στην πλάτη του καθίσματος (L).

ΠΡΟΣΟΧΗ! Για τη σωστή ρύθμιση, το προσέφαλο πρέπει να τοποθετείται έτσι ώστε οι ζώνες να βρίσκονται στο ύψος των ώμων του παιδιού (Σχ. 23). Για τη ρύθμιση κρατήστε πιεσμένο το μοχλό ρύθμισης (Σχ. 24) και ταυτόχρονα μετακινήστε το προσέφαλο μέχρι την επιθυμητή θέση (Σχ. 25). Στο σημείο αυτό, αφήστε το μοχλό και κινήστε το προσέφαλο μέχρι να ακούσετε το «κλικ» που επιβεβαιώνει τη σωστή εφαρμογή.

Για να τεντώσετε σωστά τις ζώνες του καθίσματος, τραβήξτε τις ζώνες (Σχ. 26) μέχρι να εφαρμόσουν καλά στο σώμα του παιδιού. Αφού ρυθμίσετε τις ζώνες, πιέστε τις από το ύψος των ώμων και τραβήξτε τις προς τα κάτω.

ΠΡΟΣΟΧΗ! Οι ζώνες πρέπει να είναι καλά τεντωμένες και να εφαρμόζουν στο παιδί, αλλά όχι υπερβολικά: στο ύψος των ώμων πρέπει να μπορείτε να περάσετε ένα δάχτυλο ανάμεσα στη ζώνη και το παιδί.

ΠΡΟΣΟΧΗ! Βεβαιωθείτε ότι οι ζώνες δεν είναι ιμπερδεμένες, κυρίως στο ύψος της κοιλιάς του παιδιού.

ΡΥΘΜΙΣΗ ΤΗΣ ΚΛΙΣΗΣ ΤΟΥ ΚΑΘΙΣΜΑΤΟΣ

Η κλίση του καθίσματος μπορεί να ρυθμιστεί σε 5 θέσεις.

Για να αλλάξετε την κλίση πρέπει να τραβήξτε προς εσάς το μοχλό κάτω από το κάθισμα (Σχ. 27).

ΠΡΟΣΟΧΗ! Αφού επιτύχετε την επιθυμητή κλίση, πρώτα αφήστε το μοχλό και στη συνέχεια κινήστε το κάθισμα μέχρι να ακούσετε το κλικ που επιβεβαιώνει τη στερέωση του καθίσματος.

ΠΡΟΣΟΧΗ! Αφού επιτύχετε την επιθυμητή κλίση, ελέγχετε πάντα το σωστό τέντωμα των ζωνών γύρω από το κάθισμα.

ΠΡΟΣΟΧΗ! Κατά τις ενέργειες ρύθμισης, βεβαιωθείτε ότι τα κινητά τμήματα δεν έρχονται σε επαφή με το σώμα του παιδιού ή άλλων παιδιών που μεταφέρονται στο αυτοκίνητο.

ΣΥΝΤΗΡΗΣΗ

Οι ενέργειες καθαρισμού και συντήρησης

πρέπει να πραγματοποιούνται μόνο από έναν ενήλικα.

Καθαρισμός του υφάσματος

Η επένδυση του καθίσματος αφαιρείται εντελώς και πλένεται στο χέρι ή στο πλυντήριο στους 30°C.

Για το πλύσιμο, ακολουθήστε τις οδηγίες που αναγράφονται στην ετικέτα του υφάσματος. Μην χρησιμοποιείτε διαλυτικά ή άλλα απορρυπαντικά. Μην στύβετε το ύφασμα στο πλυντήριο και απλώστε το χωρίς να το στύψετε με το χέρι.

Το ύφασμα αποτελεί αναπόσπαστο τμήμα του καθίσματος και για λόγους ασφαλείας μπορεί να αντικατασταθεί αποκλειστικά με κάποιο εγκεκριμένο από τον κατασκευαστή. ΠΡΟΣΟΧΗ! Το καθισματάκι δεν πρέπει να χρησιμοποιείται ποτέ χωρίς το ύφασμα, για να μην ελαττωθεί η ασφάλειά του.

Για να αφαιρέσετε την επένδυση πρέπει πρώτα να βγάλετε τις ζώνες ως εξής:

- πιέστε το κουμπί ρύθμισης των ζωνών και ταυτόχρονα πιάστε τις δύο ζώνες του καθίσματος που βρίσκονται κάτω από τις ζώνες των ώμων, τραβώντας αυτές προς το μέρος σας για να τις χαλαρώσετε (Σχ. 16).
- λύστε τη ζώνη ασφαλείας πιέζοντας το κόκκινο κουμπί της αγκράφας (Σχ. 17).
- ανοίξτε το velcro από την εσωτερική πλευρά της επένδυσης της πλάτης (Σχ. 28).
- πιέστε τις ζώνες πρόσδεσης με τις ζώνες των ώμων, κάτω από την επένδυση (Σχ. 29).
- επαναλάβετε την ίδια διαδικασία και για την άλλη ζώνη.
- αφαιρέστε την επένδυση του προσκέφαλου, το διαχωριστικό ποδιών και την επένδυση του καθίσματος.

Για να επαναποθετήσετε την επένδυση και τις ζώνες θα πρέπει:

- να ξαναβάλετε την επένδυση του προσκέφαλου, το διαχωριστικό ποδιών και την επένδυση του καθίσματος.
 - πριν κλείσετε τα velcro, περάστε πάνω από την επένδυση τις ζώνες ασφαλείας (Σχ. 30).
- ΠΡΟΣΟΧΗ! Βεβαιωθείτε ότι οι ζώνες δεν είναι διπλωμένες.
ΠΡΟΣΟΧΗ! Σε ορισμένες εκδόσεις, υπάρχει φερμουάρ στη θέση των velcro.

Καθαρισμός των πλαστικών ή μεταλλικών τμημάτων

Καθαρίστε τα πλαστικά ή βαμμένα μεταλλικά

τμήματα μόνο με ένα υγρό πανάκι.

Μη χρησιμοποιείτε ποτέ διαβρωτικά απορρυπαντικά ή διαλυτικά.

Τα κινητά τμήματα της καρέκλας δεν πρέπει σε καμία περίπτωση να λιπαίνονται.

Έλεγχος της ακεραιότητας των στοιχείων

Συνιστάται να ελέγχετε τακτικά την ακεραιότητα και την κατάσταση φθοράς των ακόλουθων στοιχείων:

- **Ύφασμα:** Βεβαιωθείτε ότι δεν προεξέχουν ή βγαίνουν στοιχεία της εσωτερικής γέμισης. Βεβαιωθείτε για την ακεραιότητα των ραφών.
- **Ζώνες:** Ελέγξτε ότι δεν έχει ξηλωθεί το ύφασμα και ότι δεν παρουσιάζει μείωση του πάχους της ζώνης είτε στο σημείο ρύθμισης των ζωνών, στο ύψος των ώμων, στο διαχωριστικό των ποδιών και κοντά στην αγκράφα.
- **Πλαστικά τμήματα:** Βεβαιωθείτε για την ακεραιότητα όλων των πλαστικών τμημάτων που δεν θα πρέπει να παρουσιάζουν εμφανή ίχνη ζημιάς ή αποχρωματισμού.

ΠΡΟΣΟΧΗ: Σε περίπτωση που το κάθισμα είναι παραμορφωμένο ή πολύ φθαρμένο πρέπει να αντικαθίσταται. Μπορεί να έχει χαθεί τα αρχικά χαρακτηριστικά ασφαλείας.

Αποθήκευση του προϊόντος

Όταν δεν είναι τοποθετημένο στο αυτοκίνητο το κάθισμα πρέπει να φυλάσσεται σε στεγνό χώρο μακριά από πηγές θερμότητας και προστατευμένο από τη σκόνη, την υγρασία και το άμεσο ηλιακό φως.

ΓΙΑ ΠΕΡΙΣΣΟΤΕΡΕΣ ΠΛΗΡΟΦΟΡΙΕΣ:

ARTSANA SPA
Υψηροσία πελατών
Via Saldarini Catelli, 1
22070 Grandate COMO-ITALIA
Tel. (0039) 800.188.898
www.chicco.com

HR Upute za uporabu

VAŽNO: PRIJE PRIMJENE PROIZVODA PAŽLJIVO I POTPUNO PROČITATI OVAJ PRIRUČNIK ZA UPORABU KAKO BI SE IZBJEGLE OPASNOSTI TIJEKOM UPORABE. PRIRUČNIK SAČUVATI ZA BUDUĆU KONZULTACIJU. KAKO NE BI BILA UGROŽENA SIGURNOST VAŠEG DJETETA, PAŽLJIVO SLIJEDITI OVE UPUTE.

OPREZ! PRIJE UPORABE PROIZVODA SKINUTI I OTKLONITI MOŽEBITNE PLASTIČNE VREĆICE I SVE ONE DIJELOVE KOJI SU DIO AMBALAŽE, TE IH U SVAKOM SLUČAJU POHRANITI DALEKO OD DOHVATA DJECE. PREPORUČUJE SE OTKLANJANJE OVIH DIJELOVA AMBALAŽE U SKLADU SA VAŽEĆIM PROPISIMA O SAKUPLJANJU RAZLIČITIH VRSTA OTPADA.

IZUZETNO VAŽNO! ODMAH PROČITATI

- Ova dječja auto-sjedalica službeno je namijenjena »Skupini 1«, a to znači da je njezina uporaba odobrena za prijevoz djece težine od 9 do 18 kg (u dobi između 9 i 12 mjeseci do otprilike 3 godine) u skladu sa europskim pravilom ECE R44/04.
- Dječja auto-sjedalica je službeno uvrštena među one »univerzalne« vrste, a to znači da može biti ugrađena u sve vrste vozila pomoću sigurnosnog pojasa natriu porišne točke.

OPREZ! Pripadanje napravama »Univerzalne« vrste znači da je usklađenost moguća u odnosu na veliku većinu, ali ne i sve vrste sjedala osobnih vozila. Stoga, prije kupnje treba provjeriti usklađenost ove auto-sjedalice sa sjedalom u vlastitom vozilu.

- Svaka država predviđa drugačije zakone i propise u oblasti sigurnosti prilikom prijevoza djece u osobnim vozilima. Zbog toga je preporučljivo upoznati se sa lokalnim zakonima.
- Podešavanje dječje auto-sjedalice mora obavljati isključivo odrasla osoba.
- Izbjegavati mogućnost da netko rabi proizvod, a da prethodno nije pročitao priručnik za uporabu.
- Ako se preporuke iz ovog priručnika ne slijede savjesno, povećava se opasnost od ozbiljnih posljedica podijete, ito ne samo u slučaju prometne nezgode, već i u drugim prilikama (primjerice: naglo kočenje).
- Ovaj proizvod je namijenjen isključivo

primjenika od dječja auto-sjedalica za vozilo i nije namijenjen kućnoj uporabi.

- Niti jedna dječja auto-sjedalica ne može jamčiti potpunu sigurnost djeteta u slučaju nezgode, ali uporaba ovog proizvoda smanjuje opasnost od ozljeda i smrti djeteta.
- Uvijek rabiti dječju auto-sjedralicu ispravno ugrađenu i sa privezanim sigurnosnim pojasevima, čak i prilikom kratkih prijevoza. U protivnom slučaju, mogla bi biti ugrožena sigurnost djeteta. Posebno treba imati na umu da pojas bude uvijek odgovarajuće napet, da ne bude zapetljan ili neispravno postavljen.
- Nakon čak i lakše prometne nezgode, dječja auto-sjedralica može pretrpiti oštećenja koja nisu vidljiva golim okom: u svakom slučaju treba zamijeniti tu dječju auto-sjedralicu jednom novom.
- Ne smiju se koristiti rabljene dječje auto-sjedalice: moguće je da su pretrpile nevidljiva oštećenja sklopak koja ugrožavaju sigurnost proizvoda.
- Nije dopuštena uporaba dječje auto-sjedalice koja je iz bilo kojeg razloga oštećena, izobličena, jako istrošena, ili joj nedostaje neki sastavni dio: moguće je da sjedalica više nema svoja izvorna sigurnosna obilježja.
- Proizvod se ne smije mijenjati ili upotpunjavati, osim ako to nije odobrio proizvođač. Nije dopuštena ugradnja opreme, rezervnih dijelova ili sastavnih dijelova koje proizvođač nije isporučio ili odobrio za uporabu sa sjedalicom.
- Nije dopušteno ulagati nikakve predmete, kao što su jastuci ili pokrivači, između sjedala vozila i auto-sjedalice ili između djeteta i auto-sjedalice sa namjerom uzdizanja jednog ili drugog; naime, u slučaju prometne nezgode, dječja sjedalica ne bi mogla obaviti svoju zadaću na ispravan način.
- Provjeriti da nema nikakvih predmeta koji bi bili uloženi između dječje auto-sjedalice i sjedala vozila, ili dječje auto-sjedalice i vrata vozila.
- Provjeriti jesu li sjedala vozila (rasklopiva, rotirajuća ili spustiva) dobro učvršćena.
- Provjeriti da se na stražnjoj polici unutar vozila ne prenose predmeti ili prtljaga koja nije privezana ili postavljena na siguran način: u slučaju nezgode ili naglog kočenja ti predmeti ili prtljaga mogli bi ozljediti putnike.

- Ne smije se dopustiti da se druga djeca igraju dijelovima dječje auto-sjedalice ili opremom.
- Dijete nikada ne smije ostati samo u vozilu, to može biti opasno!
- Nije dopušten prijevoz u dječjoj auto-sjedalici više od jednog djeteta istovremeno.
- Provjeriti da svi putnici u vozilu koriste vlastiti sigurnosni pojas, kako zbog vlastite sigurnosti, tako istog jer bitijekom vožnje, u slučaju nezgode ili naglog kočenja, mogli usljediti dijete.
- **OPREZ!** Prilikom zahvata podešavanja (naslona za glavu i pojaseva), osigurati da pomični dijelovi auto-sjedalice ne dotiču tijelo djeteta.
- Ako se tijekom vožnje iskaže potreba za podešavanjem sjedalice ili djeteta u sjedalici, prije pristupanja tim postupcima, treba zaustaviti vozilo na sigurnom mjestu.
- Povremeno treba provjeravati pokušava li dijete otvoriti kopču sigurnosnog pojasa, te rukuje li na neki način sjedalicom ili nekim njezinim dijelovima.
- Treba izbjegavati davanje hrane djeci tijekom putovanja u vozilu, posebno se to odnosi na lizaljke, sladolede na štapiću ili drugu hranu na štapiću. U slučaju nezgode ili naglog kočenja, dijete bi se moglo ozljediti.
- Tijekom dugih putovanja preporučuju se brojne stanke: dijete se lako umara dok sjedi u auto-sjedalici. Preporuča se dijete unositi i iznositi iz vozila sa strane koja je okrenuta prema pločniku, a ne sa strane okrenute prometu.
- Ne smiju se skidati nikakve etikete i proizvodne oznake sa navlake, naime to bi moglo izazvati oštećenja.
- Ne izlagati dječju auto-sjedalicu duže vrijeme izravnom suncu: moglo bi doći da promjene boje materijala i tkanina.
- U slučaju da je vozilo mirovalo duže vrijeme na suncu, prije posjedanja djeteta provjeriti da se dijelovi auto-sjedalice nisu pregrijali; u slučaju da jesu, prije ponovnog posjedanja djeteta, ostaviti ih da se ohlade, kako bi se izbjegle opekotine.
- Kada se dijete ne prevozi u vozilu, dječja auto-sjedalica mora ostati ugrađena ili se može odložiti u prtljažnik. Sjedalica koja nije sigurno fiksirana može predstavljati opasnost za putnike u vozilu, u slučaju nezgode ili naglog kočenja.
- Poduzeće Artsana otklanja svaku

odgovornost u slučaju neprimjerene uporabe ovog proizvoda i u slučaju bilo koje uporabe koja odskakće od preporuka sadržanih u ovom priručniku.

VAŽNA NAPOMENA

1. Ova naprava za pridržavanje djeteta je "Univerzalne" vrste i uskladena je sa pravilom br. 44, ispravke iz skupine 04. Prikladna je za ugradnju općenito u vozila i svojom izradom odgovara velikoj većini sjedala, ali ne i sjedalima u svim vrstama vozila.
2. Savršenu usklađenost jelakše ostvariti ako je proizvođač u priručniku za uporabu vozila istaknuo da je predviđena mogućnost ugradnje "Univerzalnih" naprava za pridržavanje prikladnih za određenu dob djeteta.
3. Ova naprava za pridržavanje djeteta je klasificirana kao "Univerzalna" po strožim kriterijima službenog usklađivanja od onih za prethodne verzije koje nisu upotpunjene ovom napomenom.
4. Naprava je prikladna samo za ugradnju u vozila koja imaju sigurnosni pojas na tri uporišne točke, a taj pojas može biti nepomične vrste ili sa napravom za smotavanje, službeno usklađena sa Pravilom UNI/ECE br. 16 ili sa drugim istovrijednim standardom.
5. U slučaju nedoumice, potražite savjet proizvođača ove naprave ili prodavača.

UPUTE ZA UPORABU

- Dijelovi
- Ograničenja i uporabne značajke koje se odnose na proizvod i sjedalo vozila
- Ugradnja auto-sjedalice u vozilo
- Usporenja i preporuke za ispravnu ugradnju auto-sjedalice
- Posjedanje djeteta u auto-sjedalicu
- Podešavanje naslona za glavu i pojaseva
- Podešavanje nagiba sjedenja
- Održavanje

DIJELOVI (Crtež 1-2-3-)

Crtež 1 (gledano srijeda)

- A. Naslon za glavu
- B. Otvori za provlačenje sigurnosnih pojaseva
- C. Rameni štitnici
- D. Sigurnosni pojasevi auto-sjedalice
- E. Sklopka za podešavanje dužine sigurnosnih pojaseva

- F. Traka za podešavanje sigurnosnih pojaseva
- G. Kopča za odvezivanje/privezivanje sigurnosnih pojaseva
- H. Navlaka
- I. Podstavljeni međunožni sigurnosni pojas
- J. Postolja auto-sjedalice
- K. Sjedalo auto-sjedalice

Crtež 2 (gledano odotraga)

- L. Gumb za podešavanje naslona za glavu
- M. Etiketa za usklađenost sa propisima
- N. Pločica za povezivanje pojaseva auto-sjedalice

Crtež 3 (gledano sa strane)

- O. Poluga za podešavanje visine sjedala
- P. Džep za čuvanje uputa
- Q. Vodilica za prolaz vodoravnog kraka pojasa vozila
- R. Spona za blokiranje poprečnog kraka pojasa vozila
- S. Etiketa sa uputama za ugradnju
- T. Vodilica za prolaz poprečnog dijela pojasa vozila

OGRANIČENJA I UPORABNE ZNAČAJKE KOJE SE ODNOSU NA PROIZVOD I SJEDALO VOZILA

OPREZ! Savjesno uvažavati ova ograničenja i uvjete koji se odnose na uporabu proizvoda i na sjedalo vozila: u suprotnom slučaju nije zajamčena sigurnost.

- Auto-sjedalica namijenjena je djeci koja teže između 9 i 18 kg
- Auto-sjedalica može biti ugrađena na prednjem suvozačevom sjedalu ili na bilo kojem od stražnjih sjedala, ali mora uvijek biti postavljen licem u smjeru kretanja vozila. Ova dječja auto-sjedalica se nikada ne smije koristiti na sjedalima koja su u vozilu ugrađena bočno ili suprotno od smjera kretanja vozila (Crtež 4).
- Sjedalo u vozilu mora biti opremljeno sigurnosnim pojasom na tri uporišne točke, nepomične vrste, ili sa napravom za smotavanje, službeno usklađenim sa Pravilom UNI/ECE br. 16 ili sa drugim istovrijednim standardom (Crtež 5).

OPREZ! Statistički podaci o prometnim nezgodama, ukazuju na to da je stražnje sjedalo u vozilu sigurnije od prednjega, stoga se preporučuje ugradnja dječje auto-sjedalice na stražnjem sjedalu vozila. Posebno treba istaknuti da je najsigurnije mjesto ono na

stražnjem srednjem sjedalu ako je opremljeno sigurnosnim pojasom na tri uporišne točke: u takvom slučaju preporuča se ugradnja dječje auto-sjedalice na stražnjem srednjem sjedalu vozila.

Ako se dječja auto-sjedalica postavlja na prednje sjedalo vozila, iz sigurnosnih razloga se preporuča da to sjedalo bude što je više moguće približno stražnjim sjedalima, vodeći računa i o udobnosti putnika smještenih na stražnjim sjedalima vozila. Ako je vozilo opremljeno napravom za podešavanje visine pojasa, učvrstiti ju na najnižem položaju. Osim toga, provjeriti je li naprava za podešavanje pojasa u stražnjem položaju (ili u krajnjem slučaju, u izjednačenom položaju) u odnosu na leđni naslon sjedala vozila (Crtež 5).

Ako je prednje sjedalo u vozilu opremljeno prednjim zračnim jastukom, ne preporuča se ugradnja auto-sjedalice na to sjedalo. Ako želite ugraditi dječju auto-sjedalicu na bilo koje sjedalo koje je opremljeno zračnim jastukom, postupiti na način koji je preporučen u priručniku za uporabu vozila.

OPREZ! Nije dopuštena ugradnja auto-sjedalice na sjedalo u vozilu koje je opremljeno samo vodoravnim sigurnosnim pojasom na dvije uporišne točke (Crtež 6).

UGRADNJA AUTO-SJEDALICE U VOZILO

OPREZ! SIGURNOSNI POJAS VOZILA NESMIEJE NIKADA BITI PROUVUČEN U POLOŽAJIMA DRUGAČIJIM OD ONIH KOJI SU NAZNAČENI U OVOM PRIRUČNIKU ZA UPORABU: TIME BI MOGLA BITI UGROŽENA SIGURNOST DJETETA!

Točni putevi kojima mora proći sigurnosni pojas označeni su na auto-sjedalici crvenom bojom.

OPREZ! Ove upute se odnose, kako u tekstu tako i u crtežima, na ugradnju na stražnjem desnom sjedalu vozila. Prilikom ugradnje na drugim sjedalima, obaviti zahvate istim slijedom.

1. Postaviti auto-sjedalicu na odabrano sjedalo u vozilu. OPREZ! Provjeriti da između sjedala vozila i auto-sjedalice ili između auto-sjedalice i vrata vozila nije uloženi nikakav predmet.
2. Potpuno spustiti leđni naslon auto-sjedalice povlačenjem prema sebi odgovarajuće poluge (O) koja se nalazi ispod sjedaćeg jastuka (Crtež 7).
3. Povuci sigurnosni pojas vozila i provuci ga kroz prostor koji se nalazi između leđnog naslona i postolja auto-sjedalice (Crtež 8).

4. Vodoravni krak sigurnosnog pojasa vozila na tri uporišne točke provući kroz odgovarajuće vodilice za prolaz pojasa (Crtež 9).
5. Izvući pojasnadrugomkrajuauto-sjedalice i pričvrstiti ga na kopču sjedala (Crtež 10).
6. Pritiskom na polugu, otvoriti sponu za blokiranjediagonalnogkrakapojasa*koja se nalazi na istoj strani kopče sjedala (Crtež 11).
7. Uvući sponu dijagonalnikraksigurnosnog pojasa vozila i postaviti ga točno na način koji je prikazan na crtežu 12. Otpustiti polugu spone* koja se automatski vraća u blokirani položaj.
8. Snažno povući poprečni krak sigurnosnog pojasa vozila tako da auto-sjedalica bude dobro priljubljena uz sjedalo vozila (Crtež 13). Ako je potrebno, prilikom obavljanja tog zahvata, pritisnuti težinom vlastitog koljena auto-sjedalicu.
9. Gornji dio poprečnog pojasa vozila provući unutar vodilice T, tako da bude postavljena točno onako kako prikazuje crtež 14.
10. Snažno povući pojas u smjeru koji je označen na crtežu 14, kako bi i završni kraj pojasa bio zategnut.
11. Provjeriti ispravnost ugradnje (Crtež 15).

PREPORUKE ZA ISPRAVNU UGRADNJU AUTO-SJEDALICE

OPREZ! Kako ne bi bila ugrožena sigurnost, nakon ugradnje UVIJEK provjeriti:

- da sigurnosni pojas vozila nije zapetljan u nekom svom dijelu,
- da je pojas ispravno zategnut u svim područjima.
- da je auto-sjedalica dobro priljubljena uz sjedalo vozila.

U suprotnom, ponoviti cijeli postupak ugradnje.

POSJEDANJE DJETETA U AUTO-SJEDALICU

- Prije posjedanja djeteta, pritisnuti sklopu za podešavanje pojaseva, a istovremeno rukom uhvatiti dva pojasa auto-sjedalice ispod ramenih štitnika i povući ih prema sebi kako bi se olabavili (Crtež 16).
- Otkopčati kopču (G) pojaseva auto-sjedalice, pritisnuti crveni gumb (Crtež 17) i raširiti pojaseve. Sada je moguće posjesti dijete u auto-sjedalicu (Crtež 18).

OPREZ! Uvijek provjeriti da leđa djeteta ispravno prijanjaju uz naslon sjedalice (Crtež

19).

- Postaviti međunožni pojas ispravno, rukom uhvatiti pojaseve, jezičke kopče postaviti jedan iznad drugoga (Crtež 20-21) i odlučno ih gurnuti unutar kućišta kopče dok se ne začuje »klik« (Crtež 22).
- Kako bi bila zajamčena sigurnost, dva jezička kopče tako su osmišljena da nije moguće blokirati samo jedan od dva jezička.

PODEŠAVANJE VISINE NASLONA ZA GLAVU I SIGURNOSNIH POJASEVA

Visina naslona za glavu i pojasevi mogu se istovremeno podesiti na 6 različitih položaja pomoću stražnje sklopke (L).

OPREZ! Kako bi podešavanje bilo ispravno, naslon za glavu mora biti postavljen tako da pojasevi izlaze iz leđnog naslona u razini ramena djeteta (Crtež 23). Kako bi se obavio postupak podešavanja, držati pritisnutu sklopu za podešavanje koja se nalazi iza leđnog naslona (Crtež 24) i istovremeno pomicati naslon za glavu dok se ne dostigne željeni položaj (Crtež 25). Tada otpustiti sklopu i dalje voditi naslon za glavu sve dok se na začuje zvuk »klik« što znači da je naslon ispravno sjeo na svoje mjesto. Kako bi se pojasevi dječje auto-sjedalice ispravno zategnuli, povući vrpču za podešavanje pojaseva (Crtež 26), sve dok se pojasevi ne priljube uz tijelo djeteta. Nakon podešavanja, ramene krakove sigurnosnih pojaseva povući prema dolje.

OPREZ! Pojasevi moraju biti dobro i ispravno zategnuti i priljubljeni uz dijete, ali ne pretjerano: narazini ramenamora biti moguće uvući prst između pojasa i djeteta.

OPREZ! Paziti da pojasevi nisu zapetljani, posebno na trbuščiću djeteta.

PODEŠAVANJE NAGIBA SJEDENJA

Auto-sjedalica može imati 5 različitih nagiba sjedenja. Kako bi se izmjenio nagib sjedenja, potrebno je povući prema sebi polugu koja se nalazi ispod sjedala auto-sjedalice (Crtež 27). OPREZ! Nakon postizanja željenog nagiba, najprije otpustiti polugu i nakon toga nastaviti sa pomicanjem sjedala sve dok se ne začuje zvuk »klik« što znači da je naslon ispravno sjeo na svoje mjesto. Nakon postizanja željenog nagiba, potrebno je uvijek provjeriti ispravnu zategnutost pojaseva oko dječje auto-sjedalice.

OPREZ! Prilikom podešavanja, paziti da pomični dijelovi ne dođu u doticaj sa djetetom

ili drugom djecom koja se prevoze u vozilu.

ODRŽAVANJE

Postupke čišćenja i održavanja mora obavljati isključivo odrasla osoba.

Čišćenje navlake dječje auto-sjedalice

Navlaka dječje auto-sjedalice se u potpunosti može skinuti i oprati ručno ili u perilici za rublje na 30°C. Upute za održavanje otisnute su na etiketi navlake. Ne koristiti abrazivne deterdžente ni razrjeđivače.

Navlaka se ne smije centrifugirati, a treba je sušiti bez prethodnog ožimanja.

Navlaka se može zamijeniti isključivo onom koja je odobrena od strane proizvođača, jer predstavlja sastavni dio auto-sjedalice i time postaje jedan od čimbenika sigurnosti.

OPREZ! Auto-sjedalica se nikada ne smije koristiti bez navlake, kako ne bi bila ugrožena sigurnost djeteta.

Da biste skinuli navlaku trebate prvo skinuti pojaseve i to na sljedeći način:

- pritisnite gumb za podešavanje pojaseva i istodobno uhvatite dvapojasa auto-sjedalice ispod ramenih štitnika te ih povucite ka sebi kako biste ih popustili (Sl. 16).
- otpustite sigurnosni pojas pritiskom na crveni gumb na kopči (Sl. 17).
- otvorite čičak-traku za zatvaranje navlake s unutarnje strane leđnog naslona (Sl. 28).
- pomjerite pojas, skupasaramenim štitnikom, ispod navlake (Sl. 29).
- ponovite iste radnje za drugi pojas.
- skinite navlaku sa naslona za glavu, međunožni pojas i navlaku sa auto-sjedalice.

Za navlačenje navlake i postavljanje pojaseva postupite kako slijedi:

- navucite navlaku na naslon za glavu, postavite međunožni pojas i navlaku na auto-sjedalicu.
 - prije no što zatvorite čičak-trake, provucite iznad navlake sigurnosne pojaseve (Sl. 30).
- PAŽNJA!** Provjerite da pojasevi nisu zapetljani.
PAŽNJA! Kod nekih izvedbi umjesto čičak trake za zatvaranje navlake nalazi se patent zatvarač.

Čišćenje plastičnih i metalnih dijelova

Plastične ili metalne lakirane dijelove čistiti samo vlažnom krpom.

Ne koristiti abrazivna sredstva ni razrjeđivače. Pomični dijelovi sklopa auto-sjedalice ne smiju se, ni u kom slučaju, podmazivati.

Provjera cjelovitosti sastavnih dijelova

Preporučasepovremena provjeracjelovitosti stanja istrošenosti ovih dijelova:

- Navlaka: provjeriti da punjenje nije ispalo ili ne viri kroz šavove navlake. Također provjeriti šavove: uvijek moraju biti cijeli.
- Pojasevi: provjeriti da li se tkanje istrošilo i da li se vidljivo stanjila debljina vrpce za podešavanje, međunožnog pojasa, ramenih dijelova i u području pločice za podešavanje pojaseva.
- Plastika: provjeriti stanje plastičnih dijelova, da slučajno nisu istrošeni, oštećeni ili izbljediteljeli.

OPREZ! U slučaju da je auto-sjedalica izobličena ili jako istrošena, mora biti zamijenjena novom: moguće je da je izgubila prvobitne sigurnosne značajke.

Čuvanje proizvoda

Kada auto-sjedalica nije ugrađena u vozilo, preporuča se pohraniti je na suho mjesto, daleko od izvora topline te ju zaštititi od prašine, vlage i izravnog sunčevog svjetla.

ZA SVE DODATNE INFORMACIJE:

ARTSANA SPA
Servizio Clienti
via Saldarini Catelli 1
22070 Grandate COMO - ITALY
besplatni potrošački
telefon: (0039) 800.188.898
www.chicco.com

SL Navodila za uporabo

POMEMBNO: PRED UPORABO PAZLJIVO IN V CELOTIPREBERITENAVODILA, DASE IZOGNETE NEVARNOSTI MED UPORABO IN JIH SHRANITE ZA KASNEJŠO UPORABO. ZARADI VARNOSTI VAŠEGA OTROKA NATANČNO UPOŠTEVAJTE NAVODILA.

POZOR! PRED UPORABO ODSTRANITE IN ODVRZITE VSE MOREBITNE PLASTIČNE VREČKE IN DRUGE DELE, KI SO SESTAVNI DEL EMBALAŽE IN JIH SHRANITE IZVEN DOSEGA OTROK. DELE EMBALAŽE ODSTRANITE IN PRI TEM UPOŠTEVAJTE VELJAVNO LOČENO ZBIRANJE ODPADKOV.

ZELO POMEMBNO! PREBERITE TAKOJ

• Avtosedež je homologiran v »Skupini 1« za prevoz otrok s telesno težo med 8 in 18 kg (med približno 9-12 meseci in 3 leti), z upoštevanjem Evropskega pravilnika ECE R44/04.

• Avtosedež je homologiran "Universal", torej se lahko namesti v vse vrste avtomobilov, ki so opremljeni z avtomobilskim varnostnim pasom na tri točke.

POZOR! "Universal" pomeni, da je primeren za namestitev največino, napa napravnih sedežev avtomobilov. Zato je potrebno, da preverite njegovo primernost za vaš avtomobilski sedež še pred nakupom.

• Vsaka država ima različne zakone in standarde v zvezi z varnostjo pri prevozu otrok v avtomobilih. Zaradi tega svetuje, da se kontaktirajo lokalni organi, da bi bile informacije še boljše.

• Montažo in namestitev avtosedeža lahko opravi samo odrasla oseba.

• Sedeža ni dovoljeno uporabljati, predno niste prebrali navodil.

• Nevarnost za resne poškodbe otroka obstaja ne samo v primeru nesreče, temveč tudi v drugih primerih (na primer pri nenadnem močnem zaviranju, ipd.). Nevarnost se poveča, če natančno ne upoštevate navodil za uporabo.

• Avtosedež je namenjen samo za uporabo v avtomobilu in ni namenjen tudi za uporabo na domu.

• Noben avtosedež ne more zagotoviti popolne varnosti otroka v primeru nesreče, vendar uporaba tega proizvoda zmanjša tveganje resnih poškodb ali smrti.

• Avtosedež uporabljajte v avtomobilu vedno pravilno nameščen in s pripetimi pasovi, tudi če je vožnja kratka. Če tega ne storite, to lahko ogroža varnost otroka. Še posebej preverite, da so pasovi primerno zategnjeni, da niso zviti ter da so v pravilni legi.

• V primeru tudi lažje nesreče, morate avtosedež zamenjati, ker je lahko pridobil poškodbe, ki s prostim očesom niso vidne.

• Ne uporabljajte avtosedeža iz druge roke: lahko bi imel poškodbe na strukturi, ki s prostim očesom niso vidne in s tem ne zagotavljajo njegove varnosti.

• Ne uporabljajte avtosedeža, ki je poškodovan, deformiran ali močno obrabljen ali pa mu manjka kateri njegov sestavni del: lahko je izgubil prvotne karakteristike za njegovo varnost.

• Ne spreminjajte ali dodajajte ničesar brez odobritve proizvajalca. Ne nameščajte dodatkov, nadomestnih ali sestavnih delov, ki jih ni dobavil ali odobril proizvajalec.

• Ne uporabljajte ničesar, na primer blazine ali odeje, da bi dvignili avtosedež v odnosu na sedež avtomobila: v primeru nesreče bi lahko otrokov avtosedež nepravilno deloval.

• Preverite, da ni postavljen kakšen predmet med otrokov avtosedež in sedež avtomobila, ali pa med avtosedež in vrati avtomobila.

• Preverite da so vsi sedeži v avtomobilu dobro pritrjeni.

• Ne vozite nepritrjenih ali nezavarovanih predmetov ali prtljage na zadnji polici v avtomobilu: v primeru nesreče ali nenadnega močnega zaviranja, bi le ti lahko poškodovali potnike.

• Nedovolite, da bise otroci igrali s sestavnimi deli avtosedeža.

• Nikoli ne pustite otroka samega v avtosedežu v avtomobilu, ker je to lahko nevarno.

• Nikoli ne vozite več kot enega otroka naenkrat na avtosedežu.

• Zagotovite se, da so vsi potniki v avtomobilu pripeti z varnostnimi pasovi zaradi lastne varnosti in da v primeru nesreče ali nenadnega zaviranja ne bi poškodovali otroka.

• **POZOR!** Pri postopku reguliranja (tako naslonjala za glavo kot tudi varnostnih pasov) se zagotovite, da premični deli avtosedeža niso v neposrednem stiku z telesom otroka.

- Med potovanjem zaustavite avtomobil na varnem mestu preden začnete katero koli regulacijo na avtosedežu, ali preden premaknete otroka.
- Od časa do časa kontrolirajte, da otrok ni odprl zaponke na varnostnem pasu, ali da nerokuje z avtosedežem ali njegovimi deli.
- Izogibajte se hranjenja otroka med potovanjem, še posebej ne dajajte otroku lizike, sladoleda ali katere druge hrane na palčki. V primeru nesreče ali naglega zaviranja, bi ga lahko poškodovali.
- Med dolgimi potovanji se otrok v avtosedežu zlahka utruji in potrebuje gibanje. Svetuje se, da se daje otroka v avto in iz njega na tisti strani, kjer je pločnik.
- Ne odvrzite etikete in znamke preobleke, ker bi ta postopek lahko poškodoval samo preobleko.
- Ne puščajte avtosedeža dalj časa izpostavljenega sončnim žarkom: to bi lahko povzročilo spremembo barve na materialih in tekstilu.
- V primeru, da je bilo vozilo dalj časa izpostavljeno soncu, omogočite ohladitev avtosedeža predno posedete otroka v avtosedež: v takem primeru pustite, da se sedež prej ohladi, šele nato posedite vanj otroka, ker na ta način preprečite nastanek opeklin.
- Kadar ne vozite otroka, morabitiavtosedež, če je v avtomobilu, pravilno pritrjen, sicer pa ga lahko spravite v prostor za prtljago. Sedež, ki ni pritrjen, lahko predstavlja nevarnost za potnike v primeru nesreče ali naglega zaviranja.
- Družba Artsana odklanja vsakoodgovornost v primeru nepravilne uporabe proizvoda.

POMEMBNO OPOZORILO

1. To je avtosedež "universal", homologiran s Pravilnikom št.44, z dopolnili za serijo 04. Primeren je za splošno uporabo v vozilih. Lahko ga namestite na večino, vendar le na vse sedeže v avtomobilu.
2. Pravilna namestitev je možna, če je proizvajalec avtomobilov navedel, da lahko v avto namestite sedež »universal« za to starostno skupino otrok.
3. Avtosedež je označen kot "universal" po strožjih homologacijskih kriterijih kot ostali predhodni modeli avtosedežev, ki niso bili označeni s tem obvestilom.
4. Primeren je za uporabo samonavozilih, kiso opremljeniz varnostnimi pasovina 3 točke,

statičnimi ali na navoj, homologiranimi na osnovi Pravilnika UN/ECE št.16 ali drugih enakovrednih standardov.

5. V primeru nejasnosti se obrnite na proizvajalca avtosedežev ali prodajalca.

NAVODILA ZA UPORABO

- Sestavni deli
- Omejitev in zahteve pri uporabi proizvoda in sedeža v avtomobilu
- Montiranje avtosedeža v avtomobil
- Opozorila za pravilno montiranje avtosedeža
- Namestitev otroka v avtosedež
- Regulacija blazinice naslonjala za glavo in varnostnih pasov
- Regulacija nagnjenosti sedeža
- Vzdrževanje

SESTAVNI DELI (Slike 1-2-3)

Slika 1 (Spreddaj)

- A. Blazinica naslonjala za glavo
- B. Odprtine za prehod pasov
- C. Naramnice
- D. Varnostni pasovi avtosedeža
- E. Gumb za reguliranje dolžine varnostnega pasu
- F. Trak za regulacijo varnostnega pasu
- G. Zaponka zapeto/odpeto pri varnostnem pasu
- H. Podloga
- I. Obložen razdelilec za nogici
- J. Baza avtosedeža
- K. Sedalo avtosedeža

Slika 2 (Zadaj)

- L. Tipka za regulacijo naslonjala za glavo
- M. Homologacijska etiketa
- N. Vezna plošča za varnostni pas na avtosedežu

Slika 3 (Profil)

- O. Ročka za regulacijo sedeža
- P. Žep – mesto za navodila
- Q. Vodilo za prehod vodoravnega avtomobilskega pasu
- R. Zaskočna zaponka, ki blokira diagonalen pas avtomobila
- S. Etiketa z navodili za montiranje
- T. Vodilo za pas na diagonalnem avtomobilskem pasu

OMEJITVE IN ZAHTEVJE PRI UPORABI PROIZVODA IN SEDEŽA V AVTOMOBILU
POZOR! Natančno upoštevajte sledeče

omejitve in zahteve pri uporabi tega avtosedeža glede na sedež avtomobila: sicerv nasprotnem primeru nizagotovljena varnost.

- Telesna teža otroka mora biti med 9 kg in 18 kg.
- Avtosedež jelahkomontirannasprednjem avtomobilskem sedežu, na sopotnikovem mestu, ali pa na katerem koli od zadnjih sedežev, mora pa biti vedno postavljen v smeri vožnje. Nikoli ne uporabljajte tega avtosedeža na stransko obrnjenih avtomobilskih sedežih, ali pa nasprotno smeri vožnje. (Slika 4).
- Avtomobilski sedež mora biti opremljen z varnostnim pasom na 3 točke, statičnim ali nanaovj, homologiran na osnoviPravilnika UNI/ECE N°16 ali po drugih enakovrednih standardih (Slika 5).

POZOR! Po statistikah nesreč so na splošno zadnji sedeži v vozilu varnejši od sprednjih, zato svetujemo, da avtosedež namestite na zadnjiavtomobilskisedež.Najvarnejšije zadnji srednji sedež, če je opremljen z varnostnim 3 točkovnim pasom, zato svetujemo, da ga v tem primeru postavite na zadnji srednji sedež v avtomobilu.

Če ste avtosedež namestili na sprednji avtomobilski sedež, priporočamo, da zaradi večje varnosti avtomobilski sedež potegnete čimboljnazajin pri tem ne pozabite na udobje potnika nazadnjemsedežu, takoda regulirate naslonjalo sedeža čimbolj vertikalno. Če je avto opremljen s takim varnostim pasom, da selahkoreguliravišina, najbole-tanameščena najnižje mogoče. Nato se prepričajte, da je regulator varnostnega pasu postavljen čimbolj zadaj (ali vsaj paralelen) v odnosu na naslonjalo sedeža v avtomobilu.

Če je sprednji avtomobilski sedež opremljen zračno blazino, ne svetujemo da se avtosedež namesti na ta sedež. V primeru, da avtosedež namestite na katerikoli sedež v avtomobilu, ki je zavarovan zračno blazino, vedno upoštevajte priročnik z navodili za ta avtomobil.

POZOR! Nikoli ne montirajte avtosedeža na tak avtomobilski sedež, ki je opremljen samo z vodoravnim ali dvotočkovnim varnostnim pasom (Slika 6)

NAMESTITEV AVTOMOBIL AVTOSEDEŽA V

POZOR! NIKOLI NE NAMESTITE AVTOMOBILSKEGA VARNOSTNEGA PASU V DRUGAČNI POZICIJI OD TISTE, KI JE NAVEDENA V TEM PRIROČNIKU Z NAVODILI: V

NASPROTNEMPRIMERUJELAHKOOGRÖŽENA VARNOST OTROKA!

Prehodi za pasove na avtosedežu so označeni z elementi rdeče barve.

POZOR! Ta navodila se nanašajo tako glede besedila, kot tudi v priloženih skicah, na montiranje na zadnjem sedežu, na desni strani. Da bi avtosedež montirali na drugih mestih, morate postopiti v popolnoma istem vrstem redu.

1. Sedež postavite na avtomobilski sedež, na katerega ga želite namestiti **POZOR!** Preverite da ni nobenih predmetov med avtosedežem in sedežem vozila, ter med sedežem in vrati vozila.
2. Popolnoma nagnite hrbtišče avtosedeža, tako na potisnite ročaj (O), ki je pod sediščem, proti sebi (Slika 7).
3. Povlecite avtomobilski varnostni pas ter ga namestite skozi prostor, ki je med hrbtiščem in bazo avtosedeža (Slika 8).
4. Skozi namensko vodilo za prehod pasov namestite abdominalen del tritočkovnega avtomobilskega pasu (slika 9)
5. Potegnite gavena drugistraniavtosedeža, ter ga vpnite v zaponko na sedežu (Slika 10).
6. Odprite zaskok za blokiranje pasu (R), ki je na isti strani kot zaponka na sedežu, tako da pritisnete na namenski vzvod (Slika 11)
7. Vstavite v zaponko diagonalni varnostni pas avtomobila, postavite ga točno tako kot kaže Slika 12. Spustite vzvod (R) ki se bo avtomatsko vrnil v pozicijo blokade.
8. Zategnite diagonalni varnostni pas čim močnejše, da se avtosedež dobro prilega sedežu avtomobila (Slika 13), če je potrebno se tudi s kolonom povzpnete na otrokov sedež.
9. Zgornji del diagonalnega pasu prevlecite skozinotranjostvodilaT tergapozicionirajte natančno tako, kot je prikazano na sliki 14.
10. Močno povlecite pas v smeri kot je prikazano na sliki 14 da bi bil pod pravilnim naponom tudi zadnji del pasu.
11. **Nato preverite pravilnost namestitve (Slika 15)**

OPOZORILA ZA PRAVILNO NAMESTITEV AVTOSEDEŽA

POZOR! Za preprečitev ogrožanja varnosti je potrebno po namestitvi **VEDNO** preverite da:

- Avtomobilski varnostni pas ni nikjer zvit.
- Je pas pod pravilno tenzijo v vseh predelih.
- Ob zaključku celega postopka se mora

avtosedež dobro prilegati sedežu avtomobila; če niste dobili tega rezultata morate cel postopek montaže ponoviti.

NAMESTITEV OTROKA V AVTOSEDEŽ

- Preden posedete otroka, pritisnite na gumb za regulacijo pasov in istočasno držite v rokah oba pasova avtosedeža in sicer pod višino naramnic, nato jih potegnite k sebi, tako da niso napete (Slika 16).
- Odprite zaponko (G) pri pasu avtosedeža tako, da pritisnete na gumb rdeče barve (slika 17), nato parazširite pasova navzven. Sedaj lahko posedete otroka v avtosedež (Slika 18).

POZOR! Vedno preverite, da otrok sedi tako, da se njegovo telo dobro prilaga hrbtnišču avtosedeža (Slika 19).

- Pravilno namestite razdelilnik za nogice, spet vzemite v roke pasove, oba jezička zaponke postavite enega nad drugega (Slike 20-21) in jih močno potisnite skupaj, da prideta v svoje ležišče v zaponki, ko boste dobro slišali "klik" (Slika 22).

Da bi bila zagotovljena varnost, sta jezička načrtovana v taki obliki, da preprečuje vstavitev enega samega v zaponko.

REGULACIJA BLAZINICE NASLONJALA ZA GLAVO IN VARNOSTNIH PASOV

Naslonjalo za glavo in pasovi se lahko istočasno regulirajo z ozirom na višino v 6 različnih pozicij, s pomočjo tipke na zadnji strani (L).

POZOR! Za pravilno reguliranje je potrebno, da je naslonjalo za glavo nameščeno tako, da varnostni pasovi prihajajo iz hrbtnišča v višini otrokovih ramen (Slika 23). Da bi izvedli regulacijo, morate držati pritisnjeno tipko na regulacijo, kisenahajana zadnji strani hrbtnišča (Slika 24) in istočasno premikajte naslonjalo za glavo sedokler ne dosežete zaželjenepozicije (Slika 25); v tej točki spustite omenjeno tipko in še vedno spremljajte naslonjalo za glavo, vse dokler ne slišite klik, ki vam potrjuje da je zaskok popoln.

Potegnite regulacijski trak, da bi pravilno zategnili pasove na avtosedežu (Slika 26) tako, da se dobro prilagajo otrokovemu telesu. Potem, ko ste regulirali pasove, vzemite v roke naramnice ter jih potegnite navzdol.

POZOR! Pasovi morajo biti dobro zategnjeni in se prilegati otroku, vendar ne pretirano: v višini ramen mora ostati toliko mesta, da lahko vstavite svoj prst med otroka in pas.

POZOR! Preverite, da pasovi niso zviti, še posebej preglejte predel ob otrokovem trebuščku.

REGULACIJA NAKLONA SEDEŽA

Avtosedež je lahko nagnjen v 5 različnih pozicijah.

Da bi spremenili naklon je potrebno potegniti k sebi ročko pod sedalom (Slika 27).

POZOR! Potem, ko ste dobili željeni kot naklona, najprej spustite ročko, nato pa še vedno premikajte sedalo, vse dokler ne slišite zaskoka, ki potrjuje da je ročka pravilno pripeta.

POZOR! Potem, ko ste prišli do zaželenega naklona vedno preverite tudi pravilen poteg pasov okoli avtosedeža.

POZOR! Pri postopku reguliranja, se vedno prepričajte da pomočni deli avtosedeža niso v stiku z otrokovim telesom ali pa z drugimi otroci, ki se vozijo v avtomobilu.

VZDRŽEVANJE

Vsi postopki čiščenja in vzdrževanja morajo biti opravljene s strani odrasle osebe.

Čiščenje prevleke

Sedežna prevleka je popolnoma odstranljiva in se čisti ročno ali v pralnem stroju na 30° C. Za pranje upoštevajte navodila, ki so na etiketi prevleke. Nikoli ne uporabljajte abrazivnih detergentov ali raztopil. Podlogo ne centrifugirajte in pustite da se osuši, brez da bi jo ovijali. Podloga se lahko zamenja samozzamenjavo, kijo dovoljuje proizvajalec, ker je sestavni del sedeža in torej element za varnost

POZOR! Sedež se ne sme nikoli uporabljati brez podloge, da ne bi ogrozili otrokove varnosti.

Da bi lahko sneli prevleko, je treba najprej sneti pasove. Za to storiti ravnajte na naslednji način:

- pritisnite gumb za nastavitev pasov in istočasno primite oba pasova varnostnega sedeža za otroke pod ramenskima blazinicama ter ju povlecite proti sebi, tako da ju popustite (slika 16);
- odprite varnostni pas, tako da pritisnete rdeči gumb na zaponki (slika 17);
- odprite pritisno zapenjalko, ki pritrjuje prevleko na notranjo stran hrbtnega naslona (slika 28);
- pas z ramensko blazinico povlecite pod

prevleko (slika 29);

- enak postopek ponovite na drugem pasu;
- snemite prevleko naslona za glavo, mednožno pas in prevleko varnostnega sedeža za otroke.

Če želite prevleko in pasova ponovno namestiti, ravnajte na naslednji način:

- namestite prevleko naslona za glavo, mednožno pas in prevleko varnostnega sedeža za otroke;
 - predenzapretepritisnezapenjalk, varnostna pasove povlecite nad prevleko (slika 30).
- POZOR! Prepričajte se, da pasova nista zvita. POZOR! Pri nekaterih modelih je za zapiranje prevleke namesto pritisnih zapenjalk predvidena zadruga.

Čiščenje plastičnih ali kovinskih delov

Plastične dele ali kovinske dele, ki so lakirani, očistite samo z vlažno krpo.

Nikoline uporabljajte abrazivnih detergentov in raztopil

Premični deli sedeža ne smejo biti v nobenem slučaju podmazani.

Kontrola popolnosti vseh komponent

Priporoča seredno pregledovanje popolnosti in stanja obrabljenosti pri sledečih komponentah:

- Podloga: preglejte, da ne izhaja iz nje polnilo, s katerim je napolnjena, oziroma da ni popuščeno. Preglejte stanje šivov, ki morajo biti vedno celí.
- Plastika: preverite stanje obrabljenosti pri vseh delih iz plastike, ki ne smejo imeti evidentnih znakov poškodb ali izgube barve.
- Pasovi: preverite stanje obrabljenosti tekstilnega dela, ne sme biti evidentnega stanjšanja njegove debeline v predelu traku za regulacijo, dela med nogicama, na naramnicah in v predelu ploščice za regulacijo pasov.

POZOR! Če je avtosedež poškodovan, deformiran ali močno obrabljen, ga morate zamenjati, saj je lahko izgubil prvotne karakteristike za njegovo varnost.

Shranjevanje proizvoda

Kadar avtosedež ni nameščen v avtomobilu, se svetuje da ga shranite na suhem mestu, oddaljenem od virov toplote in zaščitenega pred prahom, vlago in neposredno sončno svetlobo.

ZA VSE DATATNE INFORMACIJE:

ARTSANA SPA
Servizio Clienti
Via Saldarini Catelli, 1
22070 Grandate COMO-ITALIA
Tel. (0039) 800.188.898
www.chicco.com

POZOR! Za posamezne države so predvidene različne verzije proizvoda in sicer v številu in v tipologiji razpoložljivih dodatkov



Návod K použití

DŮLEŽITÉ: PŘED POUŽITÍM SI POZORNĚ PŘEČTĚTE CELÝ NÁVOD K POUŽITÍ, ABYSTE SE VYHNULI MOŽNÝM NEBEZPEČÍM PŘI POUŽÍVÁNÍ VÝROBKU A NÁVOD USCHOVEJTE PRO PŘÍPADNÉ DALŠÍ POUŽITÍ. ŘÍDTE SE POKYNY UVEDENÝMI V NÁVODU, ABYSTE NEOHROZILI BEZPEČNOST VAŠEHO DÍTĚTE.

UPOZORNĚNÍ! PŘED POUŽITÍM VYHOĎTE VŠECHNY IGELITOVÉ SÁČKY A ČÁSTI OBALU TOHOTO VÝROBKU NEBO JE ALESPOŇ USCHOVEJTE MIMO DOSAH DĚTÍ. DOPORUČUJEME TYTO ČÁSTI VYHODIT DO TRÍDĚNĚHO ODPADU V SOULADU S PLATNÝMI VYHLÁŠKAMI A NAŘIZENÍMI.

VELMI DŮLEŽITÉ! IHNED SI PŘEČTĚTE

- Tato autosedačka je homologována pro "Skupinu 1". To znamená, že byla schválena pro přepravu dětí s váhou od 9 do 18 kg (od 9-12 měsíců do 3 let) podle dispozic evropské vyhlášky ECE R 44/04.

- Tato autosedačka byla klasifikována jako "univerzální", tudíž může být používána v jakémkoliv modelu auta a musí být připevněna třibodovým bezpečnostním pásem.

UPOZORNĚNÍ! "Univerzální" znamená, že autosedačka je použitelná na většině sedadel vozidla, i když ne na všech. Před koupí si ověřte, zda je možné sedačku připevnit na sedadlo vašeho vozidla.

- V jednotlivých státech platí různé vyhlášky a bezpečnostní předpisy vztahující se na přepravu dětí ve vozidle. Proto doporučujeme kontaktovat příslušné místní orgány pro podrobnější informace.
- Úpravu polohy nebo nastavení autosedačky může provádět pouze dospělá osoba.
- Nedovolte, aby kdokoliv používal výrobek, aniž by se dříve neobeznámil s tímto návodem.
- Riziko vážného zranění dítěte se zvyšuje, a to nejen v případě nehody, ale i v jiných situacích (např. prudké zabrzdění, atd.), pokud nejsou přesně dodržovány pokyny uvedené v tomto návodu k použití.
- Tento výrobek může být používán pouze jako autosedačka do vozidla a není určen pro použití v domácnosti.
- Žádná autosedačka nezaručí úplnou bezpečnost dítěte v případě nehody, ale

její použití sníží riziko zranění nebo smrti dítěte.

- I na krátké cesty používejte autosedačku řádně připevněnou k sedadlu a vždy připevňujte dítě pásy. Pokud tak neučiníte, ohrožujete bezpečnost vašeho dítěte. Dále zkontrolujte, zda je pás dobře napnut, není překroucen nebo zda není někde špatně protažen.
- I při malé dopravní nehodě může dojít k poškození autosedačky, neznatelnému pouhým okem: proto je nutné ji v každém případě vyměnit.
- Nepoužívejte autosedačky zakoupené jako použité, mohlo dojít k vážnému poškození struktury autosedačky, i když neznatelnému pouhým okem, které mohlo snížit bezpečnost výrobku.
- Pokud je autosedačka poškozená, deformovaná, velmi opotřebená nebo pokud jí dokonce nějaká část chybí, nesmí být používána, protože už nemusí splňovat původní požadavky na bezpečnost.
- Na výrobku nesmí být provedena žádná úprava nebo změna bez předchozího souhlasu výrobce. Nepoužívejte doplňky, náhradní díly nebo části, které nejsou dodávány nebo schváleny výrobcem pro použití na autosedačce.
- Nepoužívejte žádné předměty, jako například polštářky nebo deky, k podložení dítěte v autosedačce: v případě nehody by autosedačka nemusela být plně funkční.
- Zkontrolujte, zda se nenachází žádný předmět mezi autosedačkou a sedadlem vozidla nebo mezi autosedačkou a dveřmi.
- Zkontrolujte, zda jsou sedadla vozidla (sklopné nebo otáčivé části sedadel) dobře zajištěna.
- Zkontrolujte, zda nevezete ve vozidle volně ležící nebo špatně připevněné předměty a zavazadla, a to zvláště na zadní odkládací desce. V případě nehody nebo prudkého zabrzdění mohly zranit osoby ve vozidle.
- Nedovolte, aby si děti hrály s autosedačkou nebo s nějakou její součástí.
- Nikdy nenechávejte dítě samo ve vozidle. Může to být nebezpečné!
- Vždy přepravujte v autosedačce pouze jedno dítě.
- Ujistěte se, zda mají všichni spolujezdci zapnut bezpečnostní pás a to jak pro jejich vlastní bezpečnost, tak i proto, že by v případě nehody nebo prudkého zabrzdění mohli zranit vaše dítě.
- **POZOR!** Při jakémkoliv úpravě polohy

autosedačky (opěrky hlavy nebo pásů) dbejte, aby se pohyblivé části autosedačky nedostaly do styku s tělem dítěte.

- Pokud potřebujete během cesty upravit polohu autosedačky nebo dítěte, vždy nejdříve zastavte na vhodném místě.
- Pravidelně kontrolujte, zda se dítěti nepodařilo rozepnout sponu bezpečnostního pásu nebo zda si nehraje s částmi autosedačky.
- Nedávejte dítěti během cesty pokrmy na špejli, především lízátka nebo zmrzlinu. V případě nehody nebo prudkého zabrzdění by se dítě o ni mohlo zranit.
- Během dlouhých cest dělejte často zastávky. Dítě se v autosedačce rychle unaví a potřebuje se protáhnout. Doporučujeme, aby dítě nastupovalo i vystupovalo z vozidla na straně chodníku.
- Neodstraňujte značky ani štítky z potahu autosedačky, mohli byste jej poškodit.
- Nenechávejte autosedačku vystavenou dlouhou dobu na slunci: barvy potahu nebo autosedačky by mohly vyblednout.
- Pokud auto zůstalo dlouho stát na slunci, pozorně autosedačku zkontrolujte, dříve než do ní dítě usadíte; některé části by mohly být rozpálené: nechejte je nejdříve dostatečně vychladnout, aby se dítě nemohlo popálit.
- Pokud nepřevrátíte dítě, musí být autosedačka řádně připevněna pásy k sedadlu nebo uložena do kufru. Nepřipevněná autosedačka může zranit spolucestující v případě nehody nebo prudkého zabrzdění.
- Společnost Artsana nenese žádnou odpovědnost za nesprávné používání výrobku ani za jakýkoliv jiný způsob použití, který není uveden v tomto návodu k použití.

DŮLEŽITÉ OZNÁMENÍ

1. Jedná se o "univerzální" dětské zádržné zařízení, které bylo schváleno podle 4. novely evropské normy ECE 44. Je vhodné pro běžné použití ve vozidlech a je použitelné na většině sedadel vozidla, i když ne na všech.
2. Autosedačka je plně kompatibilní, pokud výrobce v příručce k vozidlu uvádí, že se pro dané vozidlo předpokládá použití dětských zádržných zařízení univerzálního typu pro danou věkovou kategorii.
3. Toto zádržné zařízení bylo klasifikováno

jako "univerzální", protože vyhovuje přísnějším požadavkům pro homologaci oproti předcházejícím modelům, které takto označeny nejsou.

4. Je vhodné pouze pro použití ve vozidlech, vybavených tříbodovými bezpečnostními pásy, pevnými nebo s automatickým navíjením, které byly schváleny dle dispozic normy UN/ECE č. 16 nebo jiné jí odpovídající normy.
5. V případě jakýchkoliv pochybností se obraťte na výrobce zádržného zařízení nebo na příslušnou prodejnu.

NÁVOD K POUŽITÍ

- Součásti autosedačky
- Omezení při používání výrobku a požadavky na sedadlo vozidla
- Připevnění autosedačky do vozidla
- Upozornění pro správné připevnění autosedačky
- Usazení dítěte do autosedačky
- Úprava opěrky hlavy a výšky pásů
- Úprava naklonění sedátka
- Údržba

ČÁSTI AUTOSEDAČKY: (Obr. 1-2-3)

Obr. 1 (Přední strana autosedačky)

- A. Opěrka hlavy
- B. Otvory na výškové nastavení pásů
- C. Vycpávky
- D. Pásy autosedačky
- E. Tlačítko na úpravu délky pásů
- F. Pás na utažení pásů autosedačky
- G. Přežka na zapnutí / rozepnutí pásů
- H. Potah
- I. Polstrovaný pás mezi nohama dítěte
- J. Podstavec autosedačky
- K. Sedátko

Obr. 2 (Zadní strana)

- L. Tlačítko na úpravu opěrky hlavy
- M. Homologační štítek
- N. Destička na připevnění pásů

Obr. 3 (z profilu)

- O. Páčka na úpravu naklonění sedátka
- P. Kapsa na uložení návodu k použití
- Q. Vodicí přežka břišního popruhu autopásu
- R. Svorka na uchycení ramenního popruhu autopásu
- S. Štítek s pokyny na připevnění autosedačky
- T. Vodicí přežka ramenního popruhu autopásu

OMEZENÍ PŘI POUŽÍVÁNÍ VÝROBKU A POŽADAVKY NA SEDADLO VOZIDLA

VAROVÁNÍ! Pečlivě dodržujte následující omezení při používání výrobku a požadavky na sedadlo: v opačném případě není zaručena plná bezpečnost.

- Váha dítěte se musí pohybovat v rozmezí od 9 do 18 kg.
- Autosedačka může být připevněna na předním sedadle pro spolujezdcе nebo na jakémkoliv ze zadních sedadel, které je vybaveno 3-bodovým bezpečnostním pásem a musí být otočena po směru jízdy. Nikdy nepřipevňujte tuto sedačku na sedadla, která jsou otočena do boku nebo proti směru jízdy (Obr. 4).
- Sedadlo vozidla musí být vybaveno třibodovým bezpečnostním pásem, pevným nebo s automatickým navijením, které byly schváleny podle dispozic normy UNI/ECE č. 16 nebo jiné jí odpovídající normy (obr. 5).

UPOZORNĚNÍ! Ze statistik nehod vyplývá, že zadní sedadlo je bezpečnější než přední, tudíž je doporučujeme pro připevnění autosedačky. Nejbezpečnějším místem ve vozidle je zadní sedadlo uprostřed. Pokud je vybaveno třibodovým bezpečnostním pásem, doporučujeme na ně připevnit autosedačku. Pokud autosedačku umístíte na přední sedadlo pro spolujezdcе, doporučujeme pro zvýšení bezpečnosti, nastavit opěradlo do kolmé polohy a posunout sedadlo co možná nejvíce dozadu. Samozřejmě, pokud je to možné vzhledem k případným dalším společejícím na zadním sedadle. Pokud je ve vozidle možno upravovat výšku bočního uchycení pásu, nastavte pás do nejnižší možné polohy. Poté zkontrolujte, zda je pás uchycen za úrovní opěradla sedadla (nebo je s ním alespoň rovnoběžný)

Jestliže je přední sedadlo vybaveno čelním airbagem, nedoporučujeme připevňovat autosedačku na toto sedadlo. Pokud autosedačku připevníte na jakékoliv sedadlo vybavené airbagem, řiďte se vždy příslušným návodem k použití.

VAROVÁNÍ! Nikdy nepřipevňujte autosedačku na sedadlo vybavené pouze dvoubodovým břišním pásem (Obr. 6).

PŘIPEVNĚNÍ AUTOSEDAČKY DO VOZIDLA
POZOR! NIKDY NEPROTAHUJTE BEZPEČNOSTNÍ PÁS VOZIDLA MIMO MÍSTA UVEDENÁ V TOMTO NÁVODU K POUŽITÍ! MOHLI BY STETÍM OHROZIT BEZPEČNOST VAŠEHO DÍTĚTE!

Místa, kterými má procházet pás jsou na autosedačce vyznačena červeně.

UPOZORNĚNÍ! Tento návod se vztahuje, jak textem tak i obrázky, na připevnění autosedačky na pravé zadní sedadlo. Pokud ji chcete připevnit na jiné sedadlo, proveďte popsané úkony ve stejném sledu.

1. Položte autosedačku na zvolené sedadlo. **POZOR!** Zkontrolujte, zda se mezi autosedačkou a sedadlem nebo autosedačkou a dveřmi vozidla nenachází žádné předměty.
2. Zatáhněte směrem k sobě páčku (O) umístěnou pod sedátkem autosedačky a úplně sklopte autosedačku (Obr. 7).
3. Natáhněte bezpečnostní pás vozidla a protáhněte jej prostorem mezi opěrkou a podstavcem autosedačky (Obr. 8).
4. Protáhněte břišní popruh autopásu příslušnými červenými vodičými přezkami (Obr. 9).
5. Protáhněte pás na druhou stranu autosedačky a zapněte jej do příslušné spony (Obr. 10).
6. Stiskněte páčku a otevřete svorku (R) umístěnou na stejné straně jako se nachází přezka autopásu. (Obr. 11)
7. Zasuňte do svorky ramenní popruh pásu a umístěte jej přesně tak, jak je znázorněno na obrázku č. 12. Uvolněte páčku a svorka (R) se automaticky sevře.
8. Napněte silou ramenní popruh pásu tak, aby se autosedačka dobře opírala o sedadlo (Obr. 13). V případě potřeby můžete autosedačku přitlačit kolenem.
9. Protáhněte horní část ramenního pásu vodičí přezkou T tak, jak je znázorněno na obrázku č. 14.
10. Zatáhněte opět silou směrem, vyznačeným na obrázku č. 14 a napněte tak i poslední část pásu.
11. Zkontrolujte, zda jste autosedačku správně připevnili (Obr. 15).

UPOZORNĚNÍ PRO SPRÁVNÉ PŘIPEVNĚNÍ AUTOSEDAČKY

UPOZORNĚNÍ! Abyste neohrozili bezpečnost dítěte, po připevnění autosedačky **VŽDY** zkontrolujte, zda:

- není autopás nikde přetočen.
- je pás po celé jeho délce dobře napnut.
- po provedení všech úkonů autosedačka dobře doléhá na sedadlo vozidla; pokud tomu tak není, proveďte výše uvedené pokyny ještě jednou

USAZENÍ DÍTĚTE DO AUTOSEDAČKY

- Dříve než usadíte dítě do autosedačky, stiskněte tlačítko na úpravu pásů, současně uchopte oba pásy sedačky pod vycpávkami, zatáhněte směrem k sobě a natáhněte je (Obr.16).
- Stiskněte červené tlačítko a uvolněte pásy ze spony (G) a roztáhněte je směrem ven (Obr.17). Nyní je možné usadit dítě do autosedačky (Obr. 18).

Pozor! Vždy zkontrolujte, jak dítě sedí a zda má tělo dobře opřené o opěrku autosedačky (Obr. 19).

- Umístěte pás mezi nohama dítěte, uchopte pásy, přeložte přes sebe oba jazyčky přezky (Obr. 20-21) a zasuňte je silou do spony, dokud neuslyšíte zavaknutí pojistky (Obr. 22).

Z bezpečnostních důvodů byly jazyčky pásů vyrobeny tak, aby nebylo možné zapnout pouze jeden z nich.

ÚPRAVA VÝŠKY OPĚRKY HLAVY A BEZPEČNOSTNÍHO PÁSU

Tlačítkem na zadní straně autosedačky (L) je možné současně nastavit výšku opěrku hlavy a pás do 6 různých poloh.

POZOR! Opěrku hlavy se musí nacházet v takové výšce, aby bezpečnostní pás procházel opěrkou autosedačky na úrovni výšky ramen dítěte (Obr. 23). Stiskněte tlačítko na zadní straně opěrky zad (Obr. 24) a současně posuňte opěrku hlavy do požadované polohy (Obr. 25). Nyní uvolněte tlačítko a ještě lehce posuňte opěrku hlavy, dokud neuslyšíte cvaknutí a opěrka se nezajistí.

Zatáhněte zapříslušný centrální pás a napněte pásy autosedačky tak, aby dobře přilnuly k tělu dítěte (Obr. 26).

Jakmile napnete pásy autosedačky, uchopte vycpávky a stáhněte je směrem dolů.

POZOR! Pásy musí být dobře napnuté a přilíhat k tělu dítěte, ale ne příliš: na úrovni výšky ramen musí být možné vsunout prst mezi pás a tělo dítěte.

POZOR! Zkontrolujte, zda nejsou pásy překroucené, zvláště zkontrolujte pásy přes břicho dítěte.

ÚPRAVA NAKLOPENÍ SEDÁTKA

Sedátko je možné nastavit do 5 různých poloh.

Pokud chcete autosedačku sklopit, musíte zatáhnout směrem k sobě za páčku pod sedátkem (Obr. 27).

POZOR! Pokud jste již nastavili sedátko do požadované polohy, uvolněte páčku a pak ještě lehce pohněte sedátkem, dokud neuslyšíte cvaknutí pojistky.

POZOR! Po úpravě naklopení sedátka, vždy zkontrolujte, zda zůstaly pásy autosedačky dobře napnuté.

POZOR! Při úpravě naklopení dbejte, aby se pohyblivé části nedostaly do styku s tělem dítěte nebo případně děti, které sedí na sedadle vozidla.

ÚDRŽBA

Autosedačka může být čištěna pouze dospělou osobou. Totéž platí pro údržbu.

Čištění potahu autosedačky

Potah autosedačky je možno celý sejmout a vyprat buď ručně nebo v pračce na 30°C. Při praní se řiďte pokyny uvedenými na štítku potahu. Nikdy nepoužívejte tekutý písek ani ředidla. Potah neždímejte a nechejte jej volně uschnout. **UPOZORNĚNÍ:** Textilie použijte při prvním praní. Doporučujeme při prvním praní použít prací prostředek s fixátorem barev.

Potah smí být nahrazen pouze potahem, schváleným od výrobce, protože tvoří neoddělitelnou součást autosedačky a je považován za prvek bezpečnosti.

UPOZORNĚNÍ! Sedačka nesmí být nikdy používána bez potahu, abyste neohrozili bezpečnost vašeho dítěte.

Pokud chcete sejmout potah, je nutné nejdříve vyvléknout pásy níže popsáným způsobem:

- Stiskněte tlačítko na úpravu pásů a současně uchopte oba pásy autosedačky pod ramenními vycpávkami a táhněte je směrem k sobě tak, aby se povolily (Obr. 16).
- Stiskněte červené tlačítko opěrky a rozepněte bezpečnostní pás (Obr.17).
- Navnitřní straně opěrky zadržte suchý zip, kterým je potah uzavřený (Obr. 28).
- Přemístěte pás včetně ramenní vycpávky pod potah (Obr.29).
- Zopakujte tento úkon i u druhého pásu.
- Odstraňte potah opěrky hlavy, pás mezi nohama dítěte a potah autosedačky.

Pokud chcete potah a pásy znovu připevnit, je nutné:

- Znovu nasadit potah opěrky hlavy, pás mezi nohama dítěte a potah autosedačky.
 - Vytáhnout bezpečnostní pásy nad potah dříve, než zapnete suché zipy (Obr. 30).
- UPOZORNĚNÍ!** Zkontrolujte, zda pásy nejsou

překroucené!

UPOZORNĚNÍ! U některých modelů se potah zapíná obyčejným zipem místo suchého zipu!

Čištění kovových a umělohmotných částí

Části z umělé hmoty nebo lakovaného kovu čistěte pouze navlhčeným hadříkem.

Nikdy nepoužívejte na čištění těchto částí tekuté písky ani ředidla.

Pohyblivé části autosedačky nesmí být nijak olejovány.

Kontrola celistvosti všech částí

Doporučujeme pravidelně kontrolovat stav a stupeň opotřebení následujících částí:

- Potahu: kontrolujte, jestli vycpávka někde nevyčnívá nebo jestli se nedrolí. Kontrolujte stav švů. Musí být pevné a nesmí se nikde párat.
- Pásů: kontrolujte, jestli osnovalátka neřídne a jestli viditelně neslábne tloušťka pásů v blízkosti centrálního pásu, pásu mezi nohama dítěte, na úrovni ramen a na zadní straně okolo destičky na uchycení pásů.
- Umělých hmot: kontrolujte stupeň opotřebení všech částí z umělé hmoty, které nesmí být ani viditelně poškozené ani vybledlé.

UPOZORNĚNÍ! Pokud je autosedačka deformovaná nebo velmi opotřebovaná, musí být vyměněna: nemusela by už splňovat původní požadavky na bezpečnost.

Uložení výrobku

Pokud není autosedačka používána ve vozidle, doporučujeme ji uschovat mimo dosah tepelných zdrojů a uložit ji tak, aby byla chráněna před prachem, vlhkostí a přímým slunečním svitem.

DALŠÍ INFORMACE VÁM POSKYTNĚ:

ARTSANA SPA
Dovozce pro ČR
Služba klientům
Piccolo, s.r.o.
Via Saldarini Catelli 1
Pernerova 35
22070 Grandate COMO – ITÁLIE
186 00 Praha 8
Bezplatná infolinka: 800.188.898
Tel: +420 225 386 410, 412
www.chicco.com
www.chiccocz.cz

SK Návod K použitiu

DÔLEŽITÉ: PRED POUŽITÍM SI POZORNE A DÔKLADNE PREČÍTAJTE TENTO NÁVOD NA POUŽITIE. VYHNETE SA TAK NEBEZPEČENSTVU NESPRÁVNEHO POUŽITIA VÝROBKU. ODLOŽTE SI HO PRE ĎALŠIU KONZULTÁCIU. RIADTE SA TÝMTO NÁVODOM, ABY NEDOŠLO K OHROZENIU BEZPEČNOSTI VÁŠHO DIETAŤA

POZOR! PRED POUŽITÍM ODSTRÁŇTE PRÍPADNÉ SÁČKY ZUMELEJHMOTY AVŠETKY ČASTI OBALU VÝROBKU A UCHOVAJTE ICH MIMO DOSAHU DETÍ. BĽIACI MATERIÁL DAJTE DO DELENÉHO ODPADU, RIADIAC SA PLATNÝMI NORMAMI.

VEĽMI DÔLEŽITÉ! PREČÍTAJTE IHNEĎ

- Táto sedačka je homologovaná ako "Skupina 1", na prevoz detí o hmotnosti od 9 do 18 Kg, (približne od 9 – 12 mesiacov do 3 rokov) podľa európskeho nariadenia ECE R 44/04.
- Sedačka je homologovaná ako "Univerzálna", a tak môže byť umiestnená do akéhokoľvek typu vozidla, pripevnená pomocou trojbodového bezpečnostného pásu sedadla.

POZOR! "Univerzálna" znamená, že je použiteľná pre väčšinu, ale nie pre všetky sedadlá. Pred zakúpením sedačky sa uistite o jej použiteľnosti na sedadlách vášho automobilu.

- Každá krajina má iné normy a nariadenia, čo satýka bezpečnosti prevoz detí v aute. Preto doporučujeme obrátiť sa na kompetentný úrad pre získanie ďalších informácií.
- Sedačku môže nastaviť iba dospelý.
- Nepoužívať výrobok bez prečítania návodu.
- Riziko vážneho zranenia dieťaťa, a to nie iba v prípade nehody, ale aj za iných okolností (napr. náhle zabrzdzenie, atď.) sa zvýši, keď sa presne nedodržia pokyny, uvedené v tomto návode.
- Tento výrobok je určený na použitie iba ako autosedačka, nie na domáce použitie.
- Žiadna sedačka nemôže zabezpečiť úplnú bezpečnosť dieťaťa v prípade nehody, ale použitie tohto výrobku znižuje riziko zranenia alebo smrti.
- Vždy používajte autosedačku, správne umiestnenú a so zapnutými bezpečnostnými pásmi, aj keď len na krátke cesty. Vyhnete sa tak zbytočnému riziku. Zvlášť skontrolujte, aby bol bezpečnostný pás správne natiiahnutý, aby nebol pokrútený a aby nebol v nesprávnej polohe.
- Aj v prípade ľahkej nehody sa sedačka musí vymeniť, pretože na nej môžu byť prítomné poškodenia neviditeľné voľným okom.

- Nepoužívajte sedačky z druhej ruky: mohli by mať štruktúrne vady, neviditeľné voľným okom, ktoré by však mohli znížiť bezpečnosť výrobku.
- Sedačku nepoužívajte keď je poškodená, zdeformovaná, príliš opotrebovaná, alebo keď chýba niektorá z jej častí: mohla by stratiť pôvodné bezpečnostné vlastnosti.
- Na výrobku nesmie byť prevedená žiadna úprava bez súhlasu výrobcu. Nemontujte naň iné príslušenstvo, náhradné súčiastky alebo prvky, ktoré neboli dodané a odsúhlasené výrobcom na použitie predanú autosedačku.
- Nepoužívajte nič, napr. vankúše a prikrývky, nazvyšenie polohy sedačky zosedadla, alebo dieťaťa zo sedačky: v prípade dopravnej nehody by mohla sedačka nespĺňať správne jej účel.
- Skontrolujte, či medzi sedačkou a sedadlom auta, alebo medzi sedačkou a dverami nie sú položené žiadne predmety.
- Skontrolujte, či sú sedadlá auta (ohybné, sklápacie alebo otáčacie) dobre upevnené.
- Skontrolujte, či nie sú v aute voľne pohodené predmety alebo batožina a to hlavne na priestore pod oknom vzadu; v prípade nehody alebo náhleho zabrzdzenia by mohli poraniť cestujúcich.
- Nedovoľte, aby sa deti hrali s autosedačkou, alebo jej časťami.
- Za žiadnych okolností nenechávajú dieťa samé v aute; mohlo by to byť nebezpečné!
- Do sedačky posadte iba jedno dieťa.
- Ubezpečte sa, či všetci cestujúci v aute majú pripnuté príslušné bezpečnostné pásy; ako pre vlastnú bezpečnosť, tak aj pre bezpečnosť dieťaťa, lebo v prípade nehody alebo náhleho zabrzdzenia by mohli poraniť dieťa.
- **POZOR!** Počas nastavovania (hlavovej opierky a bezpečnostných pásov), zabezpečte, aby pohyblivé časti sedačky neprišli do kontaktu s telom dieťaťa.
- Ak potrebujete počas jazdy nastaviť autosedačku alebo umiestniť dieťa, odstavte auto na bezpečnom mieste.
- Pravidelne kontrolujte, či dieťa neodoplo bezpečnostný pás a či nemanipuluje s časťami sedačky.
- Počas jazdy nedávajte dieťaťu do rúk jedlo, hlavne lízatko, nanuk, alebo iné jedlo na paličke. V prípade nehody alebo náhleho zabrzdzenia by sa mohlo poraniť.
- Počas dlhých ciest robte časté prestávky. Dieťa sa v sedačke ľahko unaví a potrebuje sa hýbať. Odporúča sa nechať nastúpiť a vystúpiť dieťa na strane chodníka.

- Neodstraňujte štítky a značky na potahu, lebo by sa tým mohol poškodiť
- Sedačku nenechajte dlho vystavenú na slnku: môže to spôsobiť farebné zmeny na materiáloch a látkach.
- Keď bolo vozidlo dlhší čas vystavené na slnku, pred uložením dieťaťa do sedačky ju pozorne skontrolujte či niektoré časti nie sú prehriate: pred uložením dieťaťa do sedačky ich nechajte vychladnúť, aby sa dieťa nepopáľilo.
- Keď je sedačka prázdna, musí byť vždy pripnutá, alebo odložená v odkladacom priestore auta. Neupevnená sedačka môže byť nebezpečná pre cestujúcich v prípade nehody alebo náhleho zabrzdzenia.
- Spoločnosť Artsana nenesie žiadnu zodpovednosť za nesprávne a iné použitie výrobku než uvedené v tomto návode.

DÔLEŽITÉ OZNÁMENIE

1. Toto je "Univerzálne" zariadenie na upevnenie detí, homologované podľa Predpisu N°44, vylepšenia série 04. Vhodné pre použitie vo vozidlách a kompatibilné s väčšinou, ale nie so všetkými sedadlami vozidiel.
2. Správna kompatibilita je dosiahnutá, ak výrobca vozidla v návode na použitie uvádza, že vozidlo je prispôbené na inštaláciu "Univerzálneho" zariadenia pre upevnenie detí daného veku.
3. Toto zariadenie pre upevnenie detí bolo klasifikované ako "Univerzálne" podľa prísnejších homologačných kritérií v porovnaní s modelmi predchádzajúcimi, ktoré nemajú toto oznámenie.
4. Je vhodné pre použitie iba vo vozidlách s trojbodovým bezpečnostným pásom, statickým, alebo navijiacim, homologovaným podľa predpisu UN/ECE N°16 alebo inej ekvivalentnej normy.
5. V prípade pochybností kontaktujte výrobcu alebo predajcu zariadenia.

NÁVOD NA POUŽITIE

- Prvky
- Obmedzenia a požiadavky na použitie výrobku a na sedadlo vozidla
- Umiestnenie sedačky do vozidla
- Upozornenia pre správne umiestnenie sedačky
- Usadenie dieťaťa do sedačky
- Nastavenie podložky hlavovej opierky a bezpečnostných pásov
- Nastavenie sklonu sedadla
- Údržba

PRVKY (Obr. 1-2-3)

Obr. 1 (Predná strana)

- A. Podložka hlavovej opierky
- B. Otvory na prechod pásov
- C. Ramenné ochrany
- D. Bezpečnostné pásy sedačky
- E. Tlačidlo na nastavenie dĺžky pásov
- F. Pás pre nastavenie dĺžky bezpečnostných pásov
- G. Spona uzáveru/otvorenia pásov
- H. Poťah
- I. Polstrovaný lonový pás
- J. Základňa sedačky
- K. Sedadlo sedačky

Obr. 2 (Zadná strana)

- L. Tlačidlo na nastavenie hlavového operadla
- M. Homologačná nálepka
- N. Kotvová príchytka pásov sedačky

Obr. 3 (Zo strany)

- O. Páka na nastavenie sedadla
- P. Vreko na uloženie návodu
- Q. Drážka pre prechod vodorovnej časti bezpečnostného pásu vozidla
- R. Svorka blokujúca priečnu časť bezpečnostného pásu vozidla
- S. Nálepka s návodom na inštaláciu
- T. Drážka na prevlečenie uhlopriečného ramena pásu auta

OBMEDZENIA A POŽIADAVKY NA POUŽITIE VÝROBKU A NA SEDADLO VOZIDLA

POZOR! Prísne dodržujte nasledujúce obmedzenia a požiadavky na použitie výrobku a na sedadlo auta: v opačnom prípade nie je možné zaručiť požadovanú bezpečnosť.

- Hmotnosť dieťaťa musí byť od 9 do 18 kg.
- Sedačka môže byť umiestnená na predné sedadlo, vedľa vodiča, alebo na ktorékoľvek zadné sedadlo a musí byť vždy orientované v smere jazdy. Nikdy nepoužívajte túto sedačku na bočné obrátených sedadlách, alebo na sedadlách obrátených proti smeru jazdy (Obr. 4).
- Sedadlo vozidla musí mať trojbodový bezpečnostný pás, statický, alebo navijací, homologovaný v súlade s nariadením UNI/ECE N°16, alebo inými ekvivalentnými normami (Obr. 5).

POZOR! Na základe štatistik dopravných nehôd všeobecne platí, že zadné sedadlá vozidla sú bezpečnejšie oproti prednému sedadlu: preto sa odporúča umiestniť sedačku na zadné sedadlo. Odporúčame ako najbezpečnejšie zadné stredné sedadlo, ak má trojbodový bezpečnostný pás.

Ak je sedačka umiestnená na predné sedadlo,

pre väčšiu bezpečnosť sa odporúča posunúť ho čonajviacdozadu (pokiaľto dovoľuje prítomnosť ostatných spolujazdcov na zadnom sedadle) a nastaviť operadlo sedadla čonajviac vodorovne. Ak je možné nastaviť výšku pásu, nastavte ju čo najnižšie. Zabezpečte, aby bol nastavovač pásu umiestnený za (alebo maximálne v úrovni) operadla sedadla vozidla.

Neodporúča sa umiestniť sedačku na predné sedadlo, ak toto má predný airbag. V prípade umiestnenia sedačky na akékoľvek sedadlo s airbagom, riadte sa návodom na použitie vozidla.

POZOR! Nikdy neumiestňujte sedačku na sedadlo, ktoré má iba priepne pás s dvojbodovým zakotvením. (Obr. 6)

UMIESTNENIE SEDAČKY DO VOZIDLA

POZOR! BEZPEČNOSTNÝ PÁS NESMIE NIKDY PRECHÁDZAŤ INÝMI MIESTAMI NA SEDAČKE, NEŽ AKO JE UVEDENÉ V TOMTO NÁVODE NA POUŽITIE: OHROZILA BY SA TAK BEZPEČNOSŤ DIEŤA!

Miesta prechodu pásu sú označené na sedačke červenými značkami.

POZOR! Obrázky a text tohto návodu sa vzťahujú na umiestnenia sedačky na pravé zadné sedadlo vozidla. Pri potrebe umiestniť sedačku na iné sedadlo, postupovať rovnakým spôsobom.

1. Uložte sedačku na zvolené sedadlo. **POZOR!** Skontrolujte, či nie sú prítomné predmety medzi sedačkou a sedadlom, alebo medzi sedačkou a dverami.
2. Nakloňte úplne operadlo sedačky ťahajúc smerom k sebe páku (O) uloženú pod sedadlom sedačky (Obr. 7).
3. Vytiahnite bezpečnostný pás vozidla a prestrčte ho do priestoru medzi operadlom a základňou sedačky (Obr. 8).
4. Prestrčte brušnú časť trojbodového pásu vozidla do zodpovedajúcich priechodov pre pás (Obr. 9).
5. Vytiahnite ju na druhej strane sedačky a zapnite ju do uzáverovej spony sedadla auta. (Obr. 10).
6. Stlačením páky uzáverovej spony sedadla otvoríte svorku blokujúcu pás (R) (Obr. 11).
7. Dosť voryložte priečnu časť bezpečnostného pásu a umiestnite ju tak, ako je znázornené na obr. 12. Uvoľnite páku svorky (R), ktorá sa automaticky vráti do uzáverovej polohy.
8. Silným potiahnutím priečnej časti bezpečnostného pásu úplne priblížite sedačku k sedadlu vozidla (Fig. 13). Ak je potrebné, pomôžte si tlačením kolena na sedačku.
9. Hornú časť priečného pásu prevlečte cez drážku T a dajte ho takej polohy, ako je to znázornené na obrázku 14.

10. Pás silne potiahnite smerom podľa obtázkou 14 tak, aby sa natiahla aj posledná časť pásu.

11. Presvedčte sa o správnom inštalácii sedačky (Obr. 15).

UPOZORNENIA PRE SPRÁVNE UMIESTNENIE SEDAČKY

POZOR! Po umiestnení sedačky (pre zaručenie bezpečnosti) **VŽDY** skontrolujte či

- bezpečnostný pás vozidla nie je na niektorom mieste popretáčaný,
- je bezpečnostný pás dobre napnutý v celej svojej dĺžke.
- po ukončení umiestnenia musí byť sedačka úplne približená k sedadlu vozidla; ak tomu tak nie je, zopakovať postup inštalácie sedačky.

USADENIE DIEŤA DO SEDAČKY

- Pred usadením dieťaťa stlačiť tlačidlo nastavenia pásov a súčasne uchytíť obidva pásy sedačky pod ramennými ochranami a ťaťom k sebe ich uvoľniť (Obr. 16).
- Stlačením červeného tlačidla (Obr. 17) otvoríť uzáverové sponu (G) pásov sedačky, a rozťahnúť pásy smerom von. Po tejto operácii je možné usadiť dieťa do sedačky (Obr. 18).

POZOR! Vždy sa uistite, či dieťa sedí úplne približené k operadlu sedačky (Obr. 19).

- Správne umiestniť lonový pás, uchytíť pásy, uložiť na seba obidva jazýčky uzáverovej spony (Obr. 20-21) a pevne ich zatlačiť dovnútra uzáverovej spony až kým nie je počuť "klik" (Obr. 22).

Pre zaručenie bezpečnosti boli jazýčky uzáverovej spony konštruované tak, aby ich nebolo možné zapnúť samostatne, ale iba vo dvojici.

NASTAVENIE PODLOŽKY HLAVOVEJ OPIERKY A BEZPEČNOSTNÝCH PÁSOV

Hlavová opierka a bezpečnostné pásy sú nastaviteľné do 6 polôh smerom do výšky pomocou zadného tlačidla (L).

POZOR! Presprávne nastavenie musí byť hlavová opierka umiestnená tak, aby bezpečnostné pásy operadla vychádzali vovškerami dieťaťa (Obr. 23). Nastavte ju stlačením tlačidla uloženého za operadlom (Obr. 24) a súčasným posunovaním hlavovej opierky až do dosiahnutia požadovanej polohy (Obr. 25); následne uvoľnite tlačidlo a pridržavajte hlavovú opierku až kým nie je počutelný klik, ktorý potvrdí zasunutie.

Potiahnite nastavovací pás bezpečnostných pásov sedačky tak, aby dobre priliehali k telu dieťaťa (Obr. 26).

Ponastavenie pásov potiahnite ramenné ochrany

smerom nadol.

POZOR! Bezpečnostné pásy musia byť dobre napnuté a priliehať k telu dieťaťa, ale nie príliš: vo výške ramien musí byť možné vložiť medzi telo dieťaťa a pás jeden prst.

POZOR! Skontrolujte, či pásy niesú popretáčané, predovšetkým v brušnej časti.

NASTAVENIE SKLONU SEDADLA

Sedačka je nastaviteľná do 5 polôh.

Naklonenie je možné meniť potiahnutím smerom k sebe páky uloženej pod sedadlom (Obr. 27).

POZOR! Po dosiahnutí požadovaného naklonenia najprv uvoľnite páku a následne pohnite sedadlom až do počutelného kliku, ktorý potvrdí zakotvenie páky.

POZOR! Po dosiahnutí požadovaného naklonenia vždy skontrolujte správne napnutie pásov okolo sedačky.

POZOR! Zabezpečte, aby sa počas nastavení pohyblivé časti nedotýkali dieťaťa, alebo iných detí prevážaných na sedadle vozidla.

ÚDRŽBA

Čistenie a údržbu môže vykonávať iba dospelý.

Čistenie poťahu

Poťah sedačky je kompletne snímateľný a dá sa vyprať ručne, alebo v práčke pri 30 st. C. Dodržiavajte pokyny uvedené na štítku poťahu. Nikdy nepoužívajte drsné čistiace prostriedky a rozpúšťadlá. Nepoužívajte odstredivku a poťah nechajte vyschnúť bez zhmýkania.

Poťah môže byť nahradený iba poťahom schváleným výrobcom, pretože je súčasťou sedačky

a teda bezpečnostným prvkom.

POZOR! Sedačka nesmie byť nikdy používaná bez poťahu, aby nedošlo k ohrozeniu bezpečnosti dieťaťa.

Aby ste mohli odstrániť poťah je potrebné aby ste najskôr stiahli pásy tak, ako je nasledovne uvedené:

- Stlačiť tlačidlo regulovania bezpečnostných pásov a zároveň uchytiť dva pásy autosedačky pod ramenné pásy ťahajúc ich smerom k sebe tak, aby sa uvoľnili (Obr. 16).

- Odopnúť bezpečnostný pás stlačením červeného tlačidla na sponě (Obr. 17).

- Otvoriť suchý zips na poťahu z vnútornej strany operadla (Obr. 28).

- Premiestniť bezpečnostný pás s ramenným pásom pod poťah (Obr. 29).

- Zopakovať ten istý úkon s druhým bezpečnostným pásom.

- Odstrániť poťah na opretie hlavy, oddeľovač nôh a poťah autosedačky.

Na nové namontovanie poťahu a bezpečnostných pásov je potrebné:

- Znovu umiestniť poťah na opretie hlavy, oddeľovač nôh a poťah autosedačky.

- Predtým než zatvoríte suchý zips, pretiahnite cez poťah bezpečnostné pásy (Obr. 30).

UPOZORNENIE! Skontrolujte aby bezpečnostné pásy neboli pretočené.

UPOZORNENIE! Pri niektorých typoch na zatvorenie poťahu je použitý zips namiesto suchého zipsu.

Čistenie kovových častí a častí z umelej hmoty

Časti z umelej hmoty a lakované kovové časti čistite pomocou navlhčenej handričky. Nikdy nepoužívajte drsné čistiace prostriedky alebo rozpúšťadlá.

Pohyblivé časti sedačky nesmú byť nikdy premazávané.

Kontrola celistvosti prvkov

Odporúčam pravidelne kontrolovať celistvosť stav opotrebovania nasledujúcich prvkov:

- Poťah: skontrolujte, či nevychádzajú časti výstuže. Skontrolujte celistvosť stehov.
- Pásy: skontrolujte, či nedochádza k rozvlákneniu látky so stenšovaním v oblasti nastavovacieho pásu, medzi nohami, v ramennej časti a okolo kotvovej príchytky nastavenia pásov.
- Prvky z plastickej hmoty: skontrolujte stav opotrebovania všetkých častí z umelej hmoty – nesmú na nich byť viditeľné známky poškodenia, alebo odfarbenia.

POZOR! Sedačka musí byť nahradená, ak je deformovaná, alebo silne opotrebovaná, pretože v takom prípade môže stratiť pôvodné bezpečnostné vlastnosti.

Uchovávanie výrobku

Keď sedačka nie je umiestnená v aute, odporúča sa uchovávať ju na neprášivom, suchom mieste, ďaleko od zdrojov tepla, vlhka a priameho slnečného svetla.

POTREBNÉ ĎALŠIE INFORMÁCIE ZÍSKATE NA ADRESE:

ARTSANA SPA
Servizio clienti
Via Saldarini Catelli, 1
22070 Grandate COMO-ITALIA
Tel. (0039) 800.188.898
www.chicco.com

Instrukcja sposobu użycia

WAŻNE: Przed przystąpieniem do użytkowania produktu proszę uważnie przeczytać całą instrukcję w celu zapewnienia jego bezpiecznego użycia. zachować instrukcję na przyszłość. Aby zapewnić dziecku bezpieczeństwo należy dokładnie stosować się do zaleceń niniejszej instrukcji.

UWAGA! Przed użyciem produktu, należy usunąć i wyeliminować ewentualne plastikowe torebki oraz wszelkie elementy wchodzące w skład opakowania i przechowywać je w miejscu niedostępnym dla dzieci. zaleca się wyrzucać te elementy do specjalnych pojemników selektywnej zbiórki odpadów, zgodnie z obowiązującymi przepisami.

BARDZO WAŻNE! PROSZĘ NATYCHMIAST PRZECZYTAĆ

- Fotelik ten posiada homologację dla "Grupy 1", to znaczy nadaje się on do przewozu dzieci o wadze od 9 do 18 Kg (mniej więcej w wieku od 9-12 miesięcy do 3 lat), zgodnie z europejskim przepisem ECE R 44/04.
- Fotelik posiada homologację jako „Uniwersalny”, co oznacza, że może on być stosowany we wszystkich pojazdach, mocując go na siedzeniu samochodowym przy pomocy trzypunktowego pasa bezpieczeństwa.
- UWAGA! „Uniwersalny” oznacza, że może on być stosowany na większości – lecz nie wszystkich – siedzeniach samochodowych. Przed zakupieniem fotelika należy sprawdzić, czy może on być montowany na siedzeniu Waszego pojazdu.
- Każdy kraj przewiduje odmienne normy i przepisy dotyczące bezpiecznego przewozu dzieci w samochodzie. Dlatego też, aby uzyskać dodatkowe informacje w tym zakresie, zalecamy skontaktować się z lokalnymi władzami.
- Czynności związane z regulacją fotelika powinny być wykonywane tylko i wyłącznie przez dorosłą osobę.
- Produkt nie powinien być używany przez osoby, które nie przeczytały instrukcji.
- Ryzyko odniesienia poważnych obrażeń przez dziecko - nie tylko w razie wypadku,

ale też w innych sytuacjach (np. przy gwałtownym hamowaniu, itp.) – wzrasta, jeśli nie przestrzega się dokładnie zaleceń przytoczonych w niniejszej instrukcji.

- Produkt może być stosowany wyłącznie jako fotelik samochodowy. Nie powinien on być używany w domu.
- W razie wypadku żaden fotelik nie może zagwarantować dziecku całkowitego bezpieczeństwa, ale użycie tego produktu zmniejsza ryzyko poważnych obrażeń oraz śmierci.
- Fotelik samochodowy powinien być zawsze używany, również na krótkich odcinkach, upewniając się uprzednio czy został on prawidłowo zainstalowany i zapinając pasy. W przeciwnym wypadku zagraża to bezpieczeństwu dziecka. W szczególności należy sprawdzić, czy pas jest odpowiednio naprężony, czy nie jest on zaplątany oraz czy nie znajduje się w nieprawidłowej pozycji.
- W wyniku nawet niegroźnego wypadku fotelik może ulec uszkodzeniom niewidocznym gołym okiem: dlatego też należy go wymienić.
- Nie należy stosować fotelików używanych. Mogą posiadać niezwykle niebezpieczne uszkodzenia konstrukcyjne niewidoczne gołym okiem, uniemożliwiające bezpieczne użycie produktu.
- Nie używać fotelika, jeśli jest uszkodzony, zdeformowany, zbyt długo użyty lub jeśli brakuje mu jakiegokolwiek elementu: może być niebezpieczny w użyciu.
- Nie modyfikować produktu bez uprzedniej zgody Producenta. Nie montować na foteliku akcesoriów, części zamiennych i elementów, które nie zostały dostarczone lub zatwierdzone przez Producenta.
- Nie używać niczego, np. poduszek lub koców, w celu uniesienia fotelika na siedzeniu samochodowym lub dziecka na foteliku: w razie wypadku mogłoby to spowodować nieprawidłowe funkcjonowanie fotelika.
- Sprawdzić, czy nie ma żadnych przedmiotów między fotelikiem a siedzeniem oraz między fotelikiem a drzwiami.
- Sprawdzić, czy siedzenia samochodowe (składane, wywracane lub obracane) zostały dobrze zaczezione.
- Upewnić się, czy siedzenia przewożone – przede wszystkim na tylnej półce - przedmioty lub bagaże, które zostały nieprawidłowo

- umocowane lub źle umieszczone, mogące wrazie kolizji lub gwałtownego hamowania zranić pasażerów.
- Nie pozwalają, aby inne dzieci bawiły się elementami fotelika.
 - Nie pozostawiać nigdy dziecka w samochodzie bez opieki! Może to być niebezpieczne!
 - W foteliku powinno siedzieć tylko jedno dziecko.
 - Upewnić się, czy wszyscy pasażerowie pojazdu używają swego pasa bezpieczeństwa, nie tylko dla ich bezpieczeństwa, ale też dlatego, że w trakcie podróży - w razie wypadku lub nagłego hamowania - mogliby zranić dziecko.
 - UWAGA! W trakcie czynności regulacyjnych (zagięcia i oparcia) należy upewnić się, czy ruchome elementy fotelika nie stykają się z częściami ciała dziecka.
 - W trakcie jazdy, przed przystąpieniem do wykonywania czynności związanych z regulacją fotelika lub poprawianiem pozycji dziecka, należy zatrzymać pojazd w bezpiecznym miejscu.
 - Sprawdzić okresowo, czy dziecko nie odpina klamry pasa bezpieczeństwa oraz czy nie bawi się fotelikiem lub jego elementami.
 - Podczas jazdy nie należy dawać dziecku jedzenia, w szczególności lizaków, lodów lub innych produktów na patyku. W razie wypadku lub gwałtownego hamowania mogłyby one zranić dziecko.
 - W trakcie długich podróży należy często się zatrzymywać, ponieważ dziecko siedząc w foteliku bardzo łatwo się męczy i potrzebuje ruchu. Zaleca się, aby dziecko wsiadało i wysiadało od strony chodnika.
 - Nie usuwać etykietki w szybie firmowych, ponieważ mogłyby to uszkodzić obicie.
 - Unikać długiego wystawienia fotelika na działanie promieni słonecznych: może to spowodować zmianę koloru materiałów i wypłowienie tkanin.
 - Jeśli pojazd pozostał na słońcu, przed umieszczeniem dziecka w foteliku należy go dokładnie przejrzeć sprawdzając, czy jego elementy nie są zbyt nagrzane: jeśli to konieczne, przed posadzeniem w nim dziecka należy go ochłodzić, aby uniknąć poparzeń.
 - Kiedy nie jest przewożone dziecko, fotelik powinien pozostać zaczepiony na siedzeniu pojazdu lub też należy umieścić

go w bagażniku. W razie wypadku lub gwałtownego hamowania fotelika, który nie został zaczepiony może stanowić zagrożenie dla pasażerów.

- Spółka ARTSANA uchyla się od jakiegokolwiek odpowiedzialności w razie nieprawidłowego lub niezgodnego z niniejszymi instrukcjami użycia produktu.

WAŻNA INFORMACJA

1. Jest to „Uniwersalny” przyrząd zabezpieczający – przyrządy stosowany dla dzieci, posiadający homologację zgodnie z Przepisem Nr 44 oraz poprawkami z serii 04. Nadaje się do ogólnego zastosowania w samochodach i przystosowany jest do większości – lecz nie wszystkich – siedzeń samochodowych.
2. Dokładne przystosowanie jest łatwo osiągalne wówczas, kiedy producent samochodu oświadcza w podręczniku pojazdu, iż w samochodzie przewidziane jest instalowanie „Uniwersalnych” dziecięcych przyrządów zabezpieczających – przyrządów dla danej grupy wiekowej.
3. Niniejszy przyrząd zabezpieczający – przyrządy został zakwalifikowany jako „Uniwersalny” zgodnie z kryteriami homologacyjnymi znacznie bardziej wymagającymi w stosunku do kryteriów poprzednich modeli, które nie przytaczają niniejszej informacji.
4. Może on być stosowany tylko i wyłącznie w pojazdach wyposażonych w trzypunktowy pas bezpieczeństwa – statyczny lub bezwładnościowy – posiadający homologację zgodnie z Przepisem UN/ECE Nr 16 lub innymi równorzędnymi standardami.
5. W razie wątpliwości, należy skontaktować się z producentem niniejszego przyrządu zabezpieczającego – przyrządów lub z jego sprzedawcą.

INSTRUKCJA SPOSOBU UŻYCIA

- Elementy składowe
- Ograniczenia i wymagania dotyczące użycia produktu oraz Siedzenia samochodowego
- Sposób instalowania fotelika w samochodzie
- Przewidywane ostrzeżenia dotyczące prawidłowego instalowania fotelika
- Umieszczenie dziecka w foteliku

- Regulacja zagłówka i pasów
- Regulacja stopnia nachylenia siedziska
- Przechowywanie produktu

ELEMENTY SKŁADOWE (Rys. 1-2-3)

Rys. 1 (Z przodu)

- A. Zagłówek
- B. Otwory przesuwowe pasów
- C. Podkładki na pasy
- D. Pasy fotelika
- E. Przycisk do regulacji długości pasów
- F. Taśma do regulacji pasów
- G. Klamra do zapinania / odpinania pasów
- H. Obicie
- I. Wyścielany element rozdzielający nogi
- J. Podstawa fotelika
- K. Siedzisko fotelika

Rys. 2 (Z tyłu)

- L. Przycisk do regulacji zagłówka
- M. Wszywka homologacyjna
- N. Płytką łączącą pasy fotelika

Rys. 3 (Z boku)

- O. Dźwigenka do regulacji siedziska
- P. Kieszeń na instrukcję
- Q. Prowadnica przesuwowa poziomego odcinka pasa samochodowego
- R. Zacisk blokujący poprzeczny odcinek pasa samochodowego
- S. Wszywka z instrukcjami sposobu instalowania
- T. Prowadnica przesuwowa poprzecznego odcinka pasa samochodowego

OGRANICZENIA I WYMAGANIA DOTYCZĄCE UŻYCIA PRODUKTU ORAZ SIEDZENIA SAMOCHODOWEGO

Uwaga! Należy dokładnie przestrzegać poniższych ograniczeń i wymagań dotyczących użycia produktu oraz siedzenia samochodowego: w przeciwnym wypadku nie gwarantuje się bezpieczeństwa.

- Dziecko powinno ważyć od 9 kg do 18 kg.
- Fotelik może być instalowany na przednim siedzeniu po stronie pasażera lub na jakimkolwiek tylnym siedzeniu i powinien być zawsze ustawiony w kierunku zgodnym z kierunkiem jazdy. Nie używać nigdy tego fotelika na siedzeniach ustawionych w poprzek lub w kierunku przeciwnym do kierunku jazdy (Rys. 4).
- Siedzisko samochodowe powinno być wyposażone w trzypunktowy pas bezpieczeństwa – statyczny lub

bezwładnościowy – posiadający homologację zgodnie z Przepisem UNI/ECE Nr 16 lub innymi równorzędnymi standardami (Rys. 5).

UWAGA! Zgodnie ze statystykami o wypadkach, z reguły tylne siedzenie pojazdu jest bezpieczniejsze niż przednie, dlatego też zaleca się instalować fotelik właśnie z tyłu. W szczególności, najbezpieczniejszym siedzeniem jest tylne, środkowe siedzenie pojazdu, o ile wyposażone w trzypunktowy pas bezpieczeństwa: w takim wypadku zaleca się umieścić fotelik na środkowym, tylnym siedzeniu.

Jeśli fotelik umieszczany jest na przednim siedzeniu, dla większego bezpieczeństwa zaleca się je jak najbardziej cofnąć – o ile pozwoli na to obecność innych, siedzących z tyłu pasażerów – i ustawić oparcie w jak najbardziej pionowej pozycji. Jeśli samochód wyposażony jest w regulator wysokości pasa, należy ustawić go w jak najniższej pozycji. Sprawdzić, czy regulator wysokości pasa znajduje się w pozycji cofniętej (lub ewentualnie zrównanej) w stosunku do oparcia siedzenia pojazdu.

Nie instalować fotelika na przednim siedzeniu samochodowym, jeżeli wyposażone jest ono w czołową poduszkę powietrzną. Jeśli fotelik instalowany jest na jakimkolwiek siedzeniu wyposażonym w poduszkę powietrzną, należy zawsze zastosować się do instrukcji zawartych w podręczniku pojazdu.

UWAGA! Nie instalować nigdy fotelika na siedzeniu wyposażonym jedynie w biodrowy, dwupunktowy pas bezpieczeństwa (Rys. 6).

SPOSÓB INSTALOWANIA FOTELIKA W SAMOCHODZIE

UWAGA: nie przeciągać nigdy pasa samochodowego w pozycjach różnych od wskazanych w niniejszej instrukcji. Mogłoby to zagrozić bezpieczeństwu dziecka!

Punkty przesuwu pasów zostały zaznaczone na foteliku czerwonymi elementami.

UWAGA! Niniejsze instrukcje omawiają, zarówno w tekście jak i na rysunkach, sposób instalowania fotelika na tylnym, prawym siedzeniu samochodowym. Aby zainstalować fotelik w innej pozycji, należy wykonać tę samą sekwencję czynności.

1. Umieścić fotelik na wybranym siedzeniu. **UWAGA!** Sprawdzić, czy nie ma niczego między fotelikiem a siedzeniem samochodowym oraz między fotelikiem a drzwiami pojazdu.

2. Pociągając do siebie znajdującą się pod siedzeniem dźwigenkę (O), nachylić zupełnie oparcie fotelika (Rys. 7).
3. Pociągnąć samochodowy pas bezpieczeństwa i przeciągnąć go między oparciem a podstawą fotelika (Rys. 8).
4. Przeciągnąć biodrowy odcinek trzypunktowego samochodowego pasa bezpieczeństwa przez stosowne prowadnice przesuwalne pasów (Rys. 9).
5. Wyciągnąć pas z drugiej strony fotelika i zapiąć go w klamrze siedzenia (Rys. 10).
6. Odczepić zacisk blokujący pas (R), znajdujący się z tej samej strony klamry siedzenia, wciskając jego dźwigenkę (Rys. 11).
7. Włożyć do zacisku poprzeczny odcinek pasa samochodowego, umieszczając go dokładnie tak jak pokazano na Rys. 12. Zwolnić dźwigenkę zacisku (R), która automatycznie wróci w pozycję blokującą.
8. Pociągnąć silnie poprzeczny odcinek samochodowego pasa bezpieczeństwa i oprzeć dobrze fotelik o siedzenie (Rys. 13), jeśli to konieczne dociskając fotelik kolanem.
9. Przeciągnąć górny odcinek poprzecznego pasawewnątrz prowadnicy T, umieszczając go dokładnie tak, jak pokazano na rysunku 14.
10. Pociągnąć silnie w kierunku pokazanym na rysunku 14, aby naprężyć również ostatni odcinek pasa.
11. Sprawdzić, czy fotelik został prawidłowo zainstalowany (Rys. 15).

PRZESTROGI dotyczące prawidłowego instalowania fotelika

UWAGA! Aby zapewnić bezpieczne użycie fotelika, po jego zainstalowaniu należy **ZAWSZE** sprawdzić, czy:

- pas samochodowy nie jest zaplątany w żadnym punkcie;
- pas jest wszędzie dobrze naprężony;
- po zakończeniu tych czynności fotelik powinien dobrze przylegać do siedzenia samochodowego; jeśli tak nie jest, należy powtórzyć czynności związane z instalowaniem fotelika.

UMIESZCZANIE DZIECKA W FOTELIKU

- Przed posadzeniem dziecka w foteliku należy wcisnąć przycisk do regulacji pasów i jednocześnie uchwycić dwa pasy fotelika pod podkładkami, po czym pociągnąć do siebie tak, aby je poluzować (Rys. 16).

- Odpiąć klamrę (G) pasów fotelika, wciskając czerwony przycisk (Rys. 17) i rozłożyć pasy dozwnątrz. Teraz można posadzić dziecko w foteliku (Rys. 18).

UWAGA! Sprawdzaj zawsze, czy dziecko siedzi przylegając dobrze do oparcia fotelika (Rys. 19).

- Ułóż prawidłowo element rozdzielający nogi, ująć pasy, nałożyć na siebie kliny klamry (Rys. 20-21) i zdecydowanym ruchem wsunąć je jednocześnie do niej, aż dasię dobrze usłyszeć odgłos blokady (Rys. 22).

Abypogwarantować bezpieczeństwo, dwa kliny klamry zostały zaprojektowane w sposób uniemożliwiający zaczepienie tylko jednego z nich.

REGULACJA ZAGŁÓWKA I PASÓW

Wysokość zagłówek i pasów jest jednocześnie regulowana i ustawiana w różnych pozycjach przy pomocy tylnego przycisku (L).

UWAGA! Żeby prawidłowo wyregulować zagłówek, powinien on być ustawiony tak, aby pasy wysuwały się z oparcia na wysokości ramion dziecka (Rys. 23). Aby przeprowadzić regulację, należy wcisnąć przycisk regulacyjny znajdujący się z tyłu oparcia (Rys. 24) i jednocześnie przesunąć zagłówek, aż do chwili, kiedy znajdzie się on w wybranej pozycji (Rys. 25); zwolnić przycisk i docisnąć zagłówek, aż da się usłyszeć odgłos zapadki potwierdzający jego zaczepienie.

Abyprawidłowo naprężyć pasy fotelika, należy pociągnąć taśmę do regulacji pasów (Rys. 26), aż będą one dobrze przylegały do ciała dziecka.

Po wyregulowaniu pasów, należy ująć podkładki i pociągnąć je do dołu.

UWAGA! Pasy powinny być dobrze naprężone i powinny dobrze przylegać do ciała dziecka, ale bez przesady: sprawdzić, czy na wysokości ramion można włożyć palec między pas a dziecko.

UWAGA! Sprawdzić, czy pasy nie są zaplątane. W szczególności skontrolować w okolicach brzucha dziecka.

REGULACJA STOPNIA NACHYLENIA SIEDZISKA

Fotelik może być ustawiony w 5 pozycjach. Aby zmienić stopień nachylenia, należy pociągnąć do siebie znajdującą się pod siedziskiem dźwigenkę (Rys. 27).

UWAGA! Po osiągnięciużądanego stopnia nachylenia, najpierw zwolnić dźwigenkę, a

następniedalejporuszaćsiedziskiem,ażdokiedy da się usłyszeć odgłos zapadki, który potwierdzi prawidłowe zaczepienie dźwignienki.

UWAGA! Po osiągnięciu żądanego stopnia nachylenia należy zawsze sprawdzić, czy pasy są prawidłowo naprężone wokół fotelika.

UWAGA! W trakcie wykonywania czynności regulacyjnych należy upewnić się, czy ruchome części nie stykają się z częściami ciała dziecka siedzącego w foteliku lub innych dzieci przewożonych na siedzeniu samochodowym.

KONSERWACJA

Czynności związane z czyszczeniem i konserwacją powinny być wykonywane tylko przez dorosłą osobę.

Czyszczenie obicia fotelika

Obicie fotelika jest całkowicie zdejmowane i może być prane ręcznie lub w pralce w temperaturze 30°C. Wpraniu należy zastosować się do instrukcji przytoczonych na wszywce obicia. Nie używać nigdy agresywnych detergentów lub rozpuszczalników. Aby wysuszyć obicie, nie należy go odwirowywać ani wyciskać.

Obicie może być wymieniane tylko i wyłącznie na pokrycie zatwierdzone przez Producenta, ponieważ stanowi ono integralną część fotelika i dlatego uważane jest za element zapewniający jego bezpieczne użycie.

UWAGA! Aby zagwarantować bezpieczne użycie fotelika, nie powinien on być nigdy używany bez obicia.

Aby zdjąć poszycie, należy najpierw wyjąć pasy, wykonując poniżej opisane czynności:
- Naciśnąć przycisk regulacji pasów oraz jednocześnie uchwycić dwa pasy Fotelika pod pasami ramiennymi, pociągając je ku sobie celem poluzowania (Rys. 16).

- Odczepić pas bezpieczeństwa, naciskając na czerwony boczny przycisk klamry (Rys. 17).

- Otworzyć rzepowe zapięcie poszycia od wewnętrznej strony oparcia (Rys. 28).

- Przesunąć pas wraz z pasem ramiennym pod poszycie (Rys. 29)

- Powtórzyć te same czynności z drugim pasem.

- Zdjąć poszycie z zagłówka i pasa krocznego oraz poszycie Fotelika.

Aby założyć ponownie poszycie, należy:

- Umieścić ponownie poszycie na zagłówku i pasie krocznym oraz na Foteliku.

- Przed zamknięciem rzepów przeprowadzić pasy bezpieczeństwa nad poszyciem (Rys. 30).

UWAGA ! Upewnić się, czy pasy nie są zaplątane.

UWAGA ! Dla zamknięcia poszycia niektóre wersje zostały zaopatrzone w zamek błyskawiczny w miejsce zamknięcia na rzepy.

Czyszczenie plastikowych oraz metalowych elementów

Do czyszczenia elementów z plastiku lub z lakierowanego metalu, należy używać tylko wilgotnej szmatki. Nie używać nigdy agresywnych detergentów ani rozpuszczalników.

Ruchome części fotelika nie powinny być w żaden sposób naoliwiane.

Kontrola stanu elementów składowych

Zaleca się sprawdzać okresowo stan oraz stopień zużycia następujących elementów:

- Obicia: sprawdzić, czy nie jest przetarte oraz czy niewychodzi wiłko. Sprawdzić stan szwów: nie powinny być one rozprute.
- Pasów: sprawdzić, czy nie ma dziwnego odwołknięcia wątki tkaniny oraz czy taśma pasów nie przetarła się zbyt blisko taśmy regulacyjnej, elementu rozdzielającego nogi, na odcinkach ramion oraz w strefie płytki regulacyjnej pasów.
- Plastikowych elementów: sprawdzić stan zużycia wszystkich plastikowych elementów, które nie powinny być uszkodzone ani wypłowiałe.

UWAGA! Jeśli fotelik jest zdeformowany lub silnie zużyty, powinien być wymieniony: możliwe, że utracił oryginalne cechy zapewniające jego bezpieczne użycie.

Przechowywanie produktu

Kiedy fotelik nie jest zainstalowany w samochodzie, należy go przechowywać w suchym miejscu i z dala od źródła ciepła oraz chronić przed kurzem, wilgocią i bezpośrednim działaniem promieni słonecznych.

W CELU UZYSKANIA DODATKOWYCH INFORMACJI NALEŻY SKONTAKTOWAĆ SIĘ Z:

ARTSANA SPA
Servizio Clienti
Via Saldarini Catelli, 1
22070 Grandate COMO-ITALIA
Tel. (0039) 800.188.898
www.chicco.com

H Használati utasítás

FONTOS: HASZNÁLAT ELŐTT A MEGFELELŐ ALKALMAZÁS ÉRDEKÉBEN FIGYELMESEN OLVASSA EL A KÉZIKÖNYVET ÉS TEGYE EL KÉSŐBBRE IS. GYERMEKE BIZTONSÁGÁT SZOLGÁLJA, HA GONDOSAN BETARTJA AZ ITT SZEREPLŐ ÚTMUTATÁSOKAT.

FIGYELEM! HASZNÁLAT ELŐTT TÁVOLÍTSA EL ÉS TEGYE BIZTONSÁGOS HELYRE A MŰANYAG TASAKOKAT ÉS A TERMÉK ÖSSZES CSOMAGOLÓANYAGÁT, AMELYEK GYERMEKEKTŐL TÁVOL TARTANDÓAK. A CSOMAGOLÓANYAGOKAT A HELYI HULLADÉKKEZELÉSI ELŐÍRÁSOK BETARTÁSÁVAL DOBJA KI.

NAGYON FONTOS! AZONNAL OLVASSA EL

- Ez a gyermekülés az ECE R 44/04 sz. európai szabályozás szerint "1-es csoport"-ba tartozóként hitelesített (kb. 9-12 hónapos és 3 éves kor közötti) 9-18 kg súlyú gyermekek autóbán történő szállításához készült.
- Ez a termék "Univerzális"-ként letthitelesítve, tehát bármely típusú autóba beszerelhető, ha annak három pontos biztonsági övével rögzíti.

FIGYELEM! Az "Univerzális" besorolás azt jelenti, hogy a gyermekülés a jármű legtöbb, de nem mindegyik ülésével kompatibilis. Vásárlás előtt ellenőrizze, hogy autójának ülésével kompatibilis-e.

- Az egyes országokban eltérő előírások szabályozzák a gyermekek kocsiban történő szállítását. Éppen ezért tanácsos a helyi előírások ismerete is.
- A gyermekülés beállítását kizárólag felnőtt végezheti.
- Vigyázzon, nehogy valakia használati utasítás ismerete nélkül alkalmazza a terméket.
- A használati utasításban szereplő útmutatások be nem tartása nemcsak balesetkor, hanem más helyzetekben is (pl. hirtelen fékezésnél, stb.) növeli gyermeke sérülésének a veszélyét.
- A termék kizárólag autóba szerelendő gyermekülésként használható, otthoni alkalmazása tilos.
- Balesetkor egy gyermekülés sem garantálja a baba teljes biztonságát, de a termék alkalmazása csökkenti a súlyos sérülést, illetve a halál bekövetkezésének lehetőségét.
- A gyermekülést rövid útra is kizárólag helyesen beszerelve és bekapcsolt övvel használja. Ellenkező esetben a baba

biztonságát veszélyezteti. Legyen különös figyelemmel az övszalag helyes vezetésére és megfeszítésére, valamint arra, hogy az ne legyen megcsavarodva.

- Könnyebb baleset során a gyermekülésben szabadszemmel nem látható kárkeletkezhet: éppen ezért tanácsos kicserélni.
- Ne használjon másodkézből kapott gyermekülést: szabad szemmel nem észlelhető károk lehetnek a szerkezetében, ezért a termék biztonsága nem szavatolt.
- Ha a gyermekülés bármilyen okból károsodott, deformálódott, nagyonlekopott, illetve valamelyik része hiányzik, akkor ne használja, mert a termék elvesztette eredeti biztonsági jellemzőit.
- A gyártó beleegyezése nélkül ne módosítsa a terméket, illetve ne szereljen rá semmit. A nem a gyártó által forgalmazott, vagy ajánlott tartozékokat, pótalkatrészeket vagy komponenseket tilos felszerelni.
- A gyermekülés és a kocsiülés, illetve a baba és a gyermekülés közé ne tegyen semmit, pl. pánát, vagy takarót: balesetkor a gyermekülés nem töltené be feladatát.
- Ellenőrizze, hogy semmi se legyen a gyermekülés és az autóülés, illetve a gyermekülés és a kocsiajtó között.
- Ellenőrizze, hogy az (összecsukható, hátradönthető vagy forgó) kocsiülések szilárdan lettek-e rögzítve.
- Ellenőrizze, hogy az autó belsejében, főleg a hátsó ablakban ne legyenek rögzítetlen, vagy hiytelenül berakott tárgyak vagy csomagok: balesetkor vagy hirtelen fékezésnél a bent ülőket megsérthetik.
- Ne hagyja, hogy más gyermek a gyermekülés komponenseivel vagy részeivel játsszon.
- A babát soha ne hagyja felügyelet nélkül a kocsiban, mert ez veszélyes.
- Egyszerre csak egy gyermeket szállítson a gyermekülésben.
- Ellenőrizze, hogy a kocsi minden utasa bekapcsolta-e a biztonsági övet a saját és a bababiztonsága érdekében, mert balesetkor vagy hirtelen fékezés káros sérülést okozhatnak a gyermekben.
- **FIGYELEM!** A (fejtámasz és a hátlap) beállítási művelete alatt ellenőrizze, hogy a gyermekülés mozgórészei ne érnének a baba testéhez.
- Soha ne próbálja menet közben a gyermekülést beállítani, illetve a babát megigazítani, ehhez a járművet állítsa le egy biztonságos helyen.
- Rendszeresen ellenőrizze, hogy a gyermek nem nyitotta-e ki a biztonsági öv zárócsatját, valamint hogy nem állította-e el a

- gyermekülést vagy ennek egy részét.
- Az utazás alatt ne adjon gyermekének ételt, főleg jégkrémet vagy nyalókát, melynek falpalcikája balesetkor vagy hirtelen fékezéskor sérülést okozhat.
- Hosszú út esetén gyakran tartson pihenőt, mert a gyermek hamar kifárad a gyermekülésben, és mozgásrávanszüksége. Tanácsos a gyermeket a járda felőli oldalon be/kiszállítani a kocsiból.
- A huzatból ne távolítsa el a mosási és gyártmánycímekét, mert ezáltal a huzat károsodhat.
- A gyermekülést ne hagyja a napon hosszú ideig: az alapanyagok és a textíliák kifakulnak.
- Ha a kocsi a napon állt, akkor a baba beültetése előtt gondosan vizsgálja meg a gyermekülést, mert egyes részei nagyon felhevülhetnek: ha ez bekövetkezett, akkor hagyja lehűlni, mielőtt betenné a babát, nehogy megégesse magát.
- Amikor nem szállítja a babát, az utastérben lévő gyermekülést akkor is rögzíteni kell, vagy tegye a csomagtartóba. Balesetkor, illetve hirtelen fékezés esetén a nem rögzített gyermekülés a bent ülőknek sérülést okozhat.
- Az Artsanavállalatnál hárít minden felelősséget a termék nem rendeltetés szerű használatából származó károkért.

FONTOS FIGYELMEZTETÉS

- A 44.sz. szabályzat 04. sorozat módosítása ezt a terméket "Univerzális" gyermekrögzítőként hitelesíti. Járművekben általában használhatóra alkalmas és ezek legtöbbje, de nem mindegyik üléssel kompatibilis.
- A tökéletes kompatibilitás ott áll fenn, ahol a járműgyártó a leírásban kijelenti, hogy a járműbe lehet szerelni "Univerzális" gyermekrögzítőt a megfelelő korosztályú gyerek számára.
- Ez a gyermekrögzítő "Univerzális" besorolást kapott szigorúbb elbírálási szempontok alapján az előző modellekhez képest, amelyekhez nincs ilyen figyelmeztetés csatolva.
- Csaka 16. sz. UN/ECE vagy ezzel egyenértékű előírás által engedélyezett 3 pontos, statikus vagy feltekeréssel biztonságí övvel rendelkező járműben használható.
- Kétegy esetében kérje ki a termék gyártójának vagy eladójának a véleményét.

HASZNÁLATI UTASÍTÁS

- Komponensek

- A termékre és a kocsijülesre vonatkozó használati korlátozások és feltételek
- A gyermekülés beszerelése a kocsiba
- A gyermekülés helyes beszerelésére vonatkozó figyelmeztetések
- A baba behelyezése a gyermekülésbe
- A fejtámasztó párna és az övek beállítás
- Az ülőlapp dőlésszögének beállítása
- Karbantartás

KOMPONENSEK (1-2-3. ábra)

1. ábra (Előlnézet)

- Fejtámasztó párna
- Övvezető lyukak
- Vállpántok
- Gyermekülés övei
- Övhossz szabályzó nyomógomb
- Övszabályzó szalag
- Övzáró/kioldó csat
- Huzat
- Vastagon bélelt lábtámasz
- Gyermekülés talpa
- Gyermekülés ülőlappja

2. ábra (Hátúlnézet)

- Fejtámasz szabályzó gomb
- Hitelesítő címke
- Gyermekülés öveinek csatlakozási lemeze

3. ábra (Oldalnézet)

- Ülőlapp szabályzókar
- Tárolószek a használati utasításhoz
- Kocsiöv hasi szakaszának vezetője
- Kocsiövmellkasszakaszának rögzítőszerítője
- Beszerelési utasítás címkeje
- A mellkasi autóöv övmenet

A TERMÉKRE ÉS A KOCSIÜLÉSRE VONATKOZÓ HASZNÁLATI KORLÁTOZÁSOK ÉS FELTÉTELEK

FIGYELEM! Gondosan tartsa be a termékre és a kocsijülesre vonatkozó alábbi korlátozásokat és feltételeket: ellenkező esetben a termék biztonsága nem garantált.

- 9 és 18 kg közötti súlyú gyerekek használhatják.
- A gyermekülést a kocsi vezető melletti első ülésre, vagy bármelyik hátsó ülésre beszerelheti, de mindig a menetirányba kell néznie. Ezt a gyermekülést soha ne használja a menetiránynak háttal, illetve oldalt felszerelve (4. ábra).
- A kocsijüles rendelkezzen a 16. sz. UN/ECE vagy ezzel egyenértékű előírás által engedélyezett 3 pontos, statikus vagy feltekeréssel biztonsági övvel (5. ábra).

FIGYELEM! A baleseti statisztikai adatok szerint a kocsi hátsó ülése biztonságosabb az elsőnél:

éppen ezért tanácsos a gyermekülést hátul elhelyezni. A legbiztonságosabb hely hátul, középen van, ha ez 3 pontos biztonsági övvel rendelkezik: ha van ilyen, akkor a gyermekülést rögzítse a hátsó ülésre, középre.

Ha a gyermekülést az első kocs üléshez rögzíti, akkor a nagyobb biztonság érdekében ezt tanácsos a hátsó ülésen utazók kényelmét is figyelembe véve a lehető legjobban hátra, és a hátlapját függőlegesen állítani. Ha a kocs rendelkezik kövmagasságszabályzóval, akkor ezt állítsa alsó fokozatra. Ezután ellenőrizze, hogy az övszabályzó hátraállított fokozaton (vagy legalább egy vonalban) legyen a kocs ülés hátlapjával.

Ha az első kocs ülés légzsákkal rendelkezik, akkor ne ide szerelje a gyermekülést. Ha légzsákos ülésre szereli a gyermekülést, akkor mindig figyelmesen olvassa el a kocs kézikönyvében foglaltakat.

FIGYELEM! Soha ne szerelje a gyermekülést két rögzítési pontos hasi övvel rendelkező kocs ülésre (6. ábra).

A GYERMEKÜLÉS BESZERELÉSE A KOCSIBA FIGYELEM! SOHA NE VEZESSE A KOCSIÖVET A HASZNÁLATI UTASÍTÁSBAN LEÍRT TŐL ELTÉRŐ MÓDON: EZZEL GYERMEKE BIZTONSÁGÁT KOCKÁZTATNÁ!

Az övek helyét a gyermekülésen a piros szín jelöli.

FIGYELEM! Az útmutatásban szereplő rajzok és szövegek arra a helyzetre vonatkoznak, amikor a gyermekülést a kocs jobb hátsó ülésére szereli. Ha máshova kívánja szerelni, ugyanezt a műveleti sorrendet kövesse.

1. A gyermekülést helyezze a kiválasztott kocs ülésre. **FIGYELEM!** Ellenőrizze, hogy semmi ne legyen a gyermekülés és a kocs ülés, illetve a gyermekülés és az ajtó között.
2. Az ülőlap alatt elhelyezett (O) kar maga felé történő meghúzásával teljesen döntse hátra a gyermekülés hátlapját.
3. Feszítse ki a kocs biztonsági övét és bújtsa át a gyermekülés hátlapja és a talpa között (8. ábra).
4. A kocs három pontos övének hasi szakaszát bújtsa a megfelelő övezető sínekbe (9. ábra).
5. Húzza ki a gyermekülés másik oldalán és rögzítse az ülés csatjához (10. ábra).
6. Nyissa ki a csattal megegyező oldalon található (R) rögzítősorítót a kar megnyomásával (11. ábra).
7. A 12. ábra útmutatásának pontos betartásával bújtsa a szorítóba a kocs öv mellkasi szakaszát. Engedje el az (R) szorító karját, amely automatikusan visszaáll rögzítő

fokozatra.

8. Erősen húzzaki a kocs öv mellkasi szakaszát ezáltal szorítsa a gyermekülést a kocs üléshez (13. ábra). Ha szükséges, a térdével szorítsa oda a gyermekülést.
9. A mellkasi szakasz felső részét bújtsa át a T-es terelősínen belül a 14. ábra leírását pontosan követve.
10. A 14. ábra szerinti irányban erősen húzza meg az övet, hogy annak utolsó szakasza is feszes legyen.
11. Ellenőrizze, hogy helyesen lett-e beszerelve a gyermekülés (15. ábra).

A GYERMEKÜLÉS HELYES BESZERELÉSÉRE VONATKOZÓ FIGYELMEZTETÉSEK

FIGYELEM! A baba biztonsága érdekében az ülés beszerelése után **MINDIG** ellenőrizze, hogy:

- A kocs öv egy ponton sincs megcsavarodva.
- Az öv kifeszítése mindenhol megfelelő-e.
- A műveletek végeztével a gyermekülés erősen simul-e a kocs ülésre; ha ez nem áll fent, akkor ismételten végezze el a beszerelést.

A BABA BEHELYEZÉSE A GYERMEKÜLÉSBE

- A baba beültetése előtt nyomja meg az övszabályzó gombot és ezzel egy időben ragadja meg a gyermekülés két övét a vállpánt alatt és húzza maga felé, így kilazítja őket (16. ábra).
- Nyissa ki a gyermekülés (G) csatját a piros nyomógomb segítségével (17. ábra) és az öveket húzza szét kifelé. Ekkor a babát beteheti a gyermekülésbe (18. ábra).

FIGYELEM! Mindig ellenőrizze, hogy a baba háta szorosan simul-e a gyermekülés hátlapjához (19. ábra).

- Helyezze el a lábtámaszt, fogja meg az öveket, helyezze egymásra a csat két nyelvét (20-21. ábra) és határozott mozdulattal nyomja ezeket a csatba; ekkor egy kattantást kell hallania (22. ábra).

A biztonság érdekében a csat két nyelve úgy lett kialakítva, hogy mindkettőt csak egyszerre lehet becsatolni.

A FEJTÁMASZTÓ PÁRNA ÉS AZ ÖVEK BEÁLLÍTÁSA

A fejtámaszt és az öveket egyszerre be lehet állítani 6 különböző magassági fokozatra a hátsó (L) nyomógomb segítségével.

FIGYELEM! Akkor végezze helyesen a beállítást, ha a fejtámaszt olyan fokozaton áll, hogy a hátlapból az övek a baba vállmagasságával egy vonalban bújnak elő (23. ábra). A beállítás elvégzéséhez tartsa lenyomva a hátlap mögött elhelyezett szabályzó gombot (24. ábra) és ezzel egyidejűleg a fejtámaszt állítsa a kívánt fokozatra.

(25. ábra); ennek elérése után engedje el a gombot és a fejtámaszt kattanásig mozgassa; ez igazolja a helyes rögzítést.

A gyermekülés öveinek helyes kifeszítéséhez addig húzza ki a szabályzószalagot (26. ábra), amíg az övek jól simulnak a baba testéhez.

Az övfeszesség beállítása után ragadja meg a vállpántot és húzza lefelé.

FIGYELEM! Az övek legyenek kifeszítve és simuljanak a baba testére, de ne szorítsák: akkor helyes a beállítás, ha vállmagasságban az egyik ujjá befér a baba és az öv közé.

FIGYELEM! Ellenőrizze, hogy az övek ne legyenek megcsavarodva, legyen különös tekintettel a baba hasára.

AZ ÜLŐLAP DÖLÉSSZÖGÉNEK BEÁLLÍTÁSA

A gyermekülést 5 különböző dőlésszögben állíthatja be.

A dőlésszög megváltoztatásához húzza maga felé az ülőlappalatt elhelyezett kart (27. ábra).

FIGYELEM! A kívánt dőlésszög elérése után kattanásig mozgassa az ülőlapot, mert ez igazolja a helyes rögzítést.

FIGYELEM! A kívánt dőlésszög beállítása után mindig ellenőrizze a gyermekülést tartó övek helyes kifeszítését.

FIGYELEM! A beállítás műveletek alatt vigyázzon, nehogy a mozgó részek a baba testéhez, illetve a kocsikulénen utazó többi gyerek testéhez érjenek.

KARBANTARTÁS

Atisztítási és karbantartási műveleteket kizárólag felnőtt végezheti.

A huzat tisztítása

A gyermekülés huzata levehető és kézzel, illetve mosógépben, 30°C-on mosható. A tisztításhoz kövesse a terméken található címke utasításait. Soha ne használjon dörzshatású és oldószereket. A huzatot ne centrifugálja, csavarás nélkül hagyja megszáradni.

A huzatot kizárólag a gyártó által jóváhagyott modellel cserélheti ki, mert a gyermekülés részét képezi, tehát a biztonságot szolgálja.

FIGYELEM! A gyermekülést tilos huzat nélkül használni, mert ezzel gyermeke biztonságát veszélyeztetné.

A belés eltávolításához először az alábbiakban bemutatott módon ki kell húzni az öveket:

- nyomja le az övek állítógombját és ezzel egy időben fogja meg a gyermekülés két övét a vállrész alatt, húzza maga felé úgy, hogy meglazuljanak (16. ábra).

- a csat piros gombját megnyomva csatolja ki a biztonsági övet (17. ábra).

- a hátrész belső oldaláról nyissa ki a belés

tépőzárát (28. ábra).

- helyezze át az övet a vállrészrel együtt a belés alá (29. ábra).

- ismételje meg a műveletet a másik övvel.

- vegye le a fejtámasz burkolatát, a láb közötti részt és a gyermekülés belését.

A belés és az övek visszahelyezéséhez az alábbiakat kell tenni:

- helyezze vissza a fejtámasz burkolatát, a láb közötti részt és a gyermekülés belését.

- a tépőzárak zárása előtt helyezze át a belés fölé a biztonsági öveket (30. ábra).

FIGYELEM! Győződjön meg arról, hogy az övek nincsenek megcsavarodva.

FIGYELEM! Néhány változatnál a belés zárása nem tépőzárral hanem cipzárral történik.

A műanyag vagy fém részek tisztítása

A műanyag vagy a fényes fém részek tisztítását vízzel vagy semleges mosószerral megnedvesített kendővel végezze.

Soha ne használjon dörzshatású vagy oldószereket.

A gyermekülés mozgó részeit semmilyen módon nem szabad megolajozni.

A komponensek épségének az ellenőrzése

Rendszeresen ellenőrizze az alábbi komponensek épségét és kopási fokát:

- huzat: ellenőrizze, hogy a tömés a huzatban, és mindenhol épp legyen. Ellenőrizze a varrások állapotát, nem tapasztal-e felfejtődést
- övek: ellenőrizze, hogy a szövet nem rojtózódott-e ki és ennek következtében nem vékonyodott-e el a szabályzószalag, a lábtámasz, a vállszalag környékén, valamint az övek szabályzólemeznél.
- műanyag részek: ellenőrizze minden műanyag rész kopását, nem szabad károsodást vagy elszíneződést észlelnie

FIGYELEM! Ha a gyermekülés eldeformálódott vagy nagyon elkopott, cserélje ki: nem garantálja az eredeti biztonsági jellemzőket.

A termék tárolása

Amikor nincs a kocsiba szerelve, a gyermekülést tárolja száraz helyen, hőforrástól távol, óvja portól, nedvességtől és közvetlen napsugártól.

EGYÉB INFORMÁCIÓK:

ARTSANA SPA

Servizio Clienti (Vevőszolgálat)

Via Saldarini Catelli, 1

22070 Grandate COMO-ITALIA

Zöldszám (0039) 800.188.898

www.chicco.com

R Instrucțiuni de folosință

IMPORTANT: ÎNAINTE DE FOLOSIRE CITIȚI CU ATENȚIE ÎN ÎNTREGIME ACESTE INSTRUCȚIUNI PENTRU A EVITĂ PERICOLELE ÎN UTILIZAREA PRODUSULUI ȘI PĂSTRAȚI ACEST CARNET PENTRU A FI CONSULTAT PĂ VIITOR. PENTRU A NU COMPROMITE SIGURANȚA COPILULUI URMAȚI CU ATENȚIE ACESTE INSTRUCȚIUNI.

ATENȚIUNE! ÎNAINTE DE FOLOSINȚA DEMONTAȚI ȘI ÎNDEPĂRȚAȚI EVENTUALELE PUNGİ DE PLASTIC ȘI TOATE ELEMENTELE CARE FAC PARTE DIN AMBALAJUL PRODUSULUI ȘI PĂSTRAȚI-LE DEPARTE DE LA ÎNDEMÎNA COPILULUI. SE RECOMANDĂ RECICLAREA ACESTOR AMBALAJE, RECURGÎND LA RECICLAREA DIFERENȚIATĂ ÎN CONFORMITATE CU LEGILE ÎN VIGOARE.

FOARTE IMPORTANT! A SE CITI IMEDIAT

- Acest Scaun este omologat pentru "Grupa 1", pentru transportul copiilor între 9 și 18 Kg (între 9-12 luni și 3 ani), în conformitate cu regulamentul european ECE R44/04.
- Scaunul este omologat "Universal" și deci poate fi instalat în principiu pe orice care dintre modelele de autovehicule. Ancorați-l cu ajutorul centurii cu trei capete de scaunul autovehiculului.

ATENȚIUNE! "Universal" înseamnă că este adecvat pentru majoritatea scaunelor autovehiculelor, dar nu pentru toate. Verificați deci compatibilitatea cu scaunul propriului autovehicul înainte de a-l cumpăra.

- Fiecare țară prevede legi și regulamente diverse în materie de siguranță pentru transportul copiilor în autovehicul. Din acest motiv se recomandă a se contacta autoritățile locale pentru a avea mai multe informații.
- Activitățile de deglare a Scaunului trebuie să fie făcute exclusiv de către un adult.
- Evitați ca cineva să folosească produsul fără ca să citească înainte instrucțiunile.
- Riscul de serioase daune produse copilului, nu numai în caz de accident, însă și în alte situații (de exemplu frînări bruște, etc.) crește dacă aceste instrucțiuni nu sunt respectate cu atenție.
- Produsul este destinat numai pentru a fi folosit ca Scaunul pentru autovehicule și

nu pentru a fi folosit în casă.

- Nici un Scaunul nu poate garanta totală securitate a copilului în caz de accident, însă utilizarea acestui produs reduce riscul de răniri grave sau de moarte.
- Folosiți întotdeauna Scaunul auto corect instalat și cu centurile cuplate, chiar pentru scurte deplasări. Dacă nu o faceți, puteți compromite securitatea copilului. Verificați în special ca centura să fie întinsă corespunzător, să nu fie răsucită sau în poziție incorectă.
- Ca urmare a unui accident chiar ușor, Scaunul poate să sufere daune nu întotdeauna vizibile: din acest motiv este necesar să-l înlocuiți.
- Nu folosiți un Scaun de mână a doua: acesta poate să fi suferit daune structurale invizibile cu ochiul liber, dar care pot însă să compromită siguranța produsului.
- Nu folosiți un Scaun care prezintă deteriorări, deformări, este foarte uzat, sau are vreo parte lipsă: acesta poate să-și fi pierdut caracteristicile originale de siguranță. În cazul în care prezinta anumite deteriorări schimbă scaunul. Folosirea lui așa poate nu va mai garanta siguranța.
- Nu efectuați modificări sau adăugări produsului fără aprobarea constructorului. Nu instalați accesorii, părți de schimb sau componente care nu sunt furnizate și aprobate de constructor pentru a fi folosite cu Scaunul.
- Nu folosiți nimic, ca de exemplu pernțe sau pățuri pentru a înălța Scaunul de pe scaunul autovehiculului sau pentru a înălța copilul pe Scaunul: în caz de accident Scaunul poate să nu funcționeze corect.
- Verificați să nu existe obiecte între Scaunul și scaunul autovehiculului sau între Scaunul și portieră.
- Verificați ca scaunele vehiculului (pliante, rabatabile sau rotative) să fie bine ancorate.
- Verificați să nu fie transportate, în special în spate în interiorul vehiculului, obiecte sau bagaje care să nu fie fixate sau poziționate în mod sigur: în caz de accident sau frânare bruscă pot răni pasagerii.
- Nu lăsați ca alți copii să se joace cu componente sau părți ale Scaunului.
- Nu lăsați niciodată copilul singur în automobil, poate fi periculos.
- Nu transportați mai mult de un copil în Scaunul.
- Asigurați-vă ca toți pasagerii vehiculului

să utilizeze propria centură de siguranță, atît pentru propria lor siguranță, cît și pentru faptul că în timpul voiajului, în caz de accident sau de frânare bruscă pot răni copilul.

- **ATENȚIUNE!** În operațiile de reglare (a sprijinului pentru cap și a centurilor) asigurați-vă ca părțile mobile ale Scaunelului să nu fie în contact cu corpul copilului.
- În timpul deplasării, înainte de a efectua operațiile de reglare a Scaunelului sau de sistemare a copilului, opriți vehiculul într-un loc sigur.
- Controlați periodic catarama de cuplare a centurii de siguranță, copilul să nu umble la scaunul sau la părțile acestuia.
- Evitați să îi dați de mâncare copilului în timpul voiajului, în particular dulciuri, înghețate sau alte alimente pe băț. În caz de accident sau frânare bruscă îl pot răni.
- În timpul deplasărilor lungi se recomandă efectuarea opririlor dese: copilul obosește cu ușurință în interiorul Scaunelului și are nevoie să se miște. Este recomandat să urcați și să coborâți copilul din mașină pe partea cu trotuarul.
- Nu îndepărtați etichetele și mărcile îmbrăcămînții (husei) deoarece această operație o poate deteriora.
- Evitați o expunere îndelungată a Scaunelului la soare: poate cauza schimbarea culorii materialelor și a țesăturilor.
- În cazul în care vehiculul a rămas la soare, înainte de a pune copilul pe Scaunel, verificați ca diverse părți ale acestuia să nu fie fierbinți: în acest caz lăsați-le să se răcească înainte de a așeza copilul, pentru a evita arsurile.
- Atunci cînd nu se transportă copilul, Scaunelul, în cazul în care este în interiorul autovehiculului, trebuie să fie ancorat sau pus în portbagaj. Scaunelul care nu este fixat poate să constituie un pericol pentru pasageri în caz de accident sau de frînări bruște.
- Societatea Artsana nu își asumă nici o responsabilitate în cazul unei folosințe necorespunzătoare a produsului sau pentru o altă folosință decît cea indicată în acest carnet.

AVIZ IMPORTANT

1. Acesta este un dispozitiv de reținere a copiilor "Universal", omologat în

conformitate cu Regulamentul N°44, amendamentele serie 04. adecvat pentru a fi folosit în general în vehicule și compatibil cu majoritatea acestora, însă nu cu toate scaunele vehiculelor.

2. Compatibilitatea perfectă este mai ușor de obținut în cazul în care constructorul vehiculului declară în manualul vehiculului că acesta prevede instalarea de dispozitive de reținere a copiilor "Universale" pentru grupa de vîrstă respectivă.
3. Acest dispozitiv de reținere a copiilor a fost clasificat "Universal" în baza criteriilor de omologare cele mai severe față de modelele precedente care nu dispun de acest aviz.
4. Corespunzător numai pentru folosință în vehiculele dotate cu centură de siguranță cu 3 puncte, statică sau cu rotor, omologată în baza Regulamentului UN/ECE N° 16 sau alte standarde echivalente.
5. În caz de dubiu contactați producătorul dispozitivului de reținere sau vînzătorul.

INSTRUCȚIUNI DE FOLOSINȚĂ

- Componente
- Limite și condiții de folosință referitoare la produs și la scaunul autovehiculului
- Instalarea în autovehicul a scaunelului
- Avertismentele pentru o corectă instalare a scaunelului
- Pozitionarea copilului în scaunel
- Reglarea pernei de sprijin pentru cap și a centurilor
- Reglarea înclinării șezutului
- Întreținere

COMPONENTE (Fig. 1-2-3)

Fig. 1 (În față)

- A. Sprijin pentru cap
- B. Orificii de trecere ale centurii
- C. Curele de reținere cu pernițe
- D. Centuri Scaunel
- E. Buton de reglare a lungimii centurilor
- F. Bandă de reglare a centurilor
- G. Cataramă de închidere/deschidere a centurilor
- H. Îmbrăcăminte (husă)
- I. Despărțitor cu pernițe pentru piciorușe
- J. Partea inferioară a scaunelului
- K. Șezutul scaunelului

Fig. 2 (În spate)

- L. Minerul de reglare a sprijinului pentru cap
- M. Etichetă de omologare

N. Plăcuță de cuplare/decuplare a Scaunelului

Fig. 3 (În profil)

- O. Mînerul de reglare a șezutului
- P. Buzunar pentru carnetul cu instrucțiunile de folosință
- Q. Ghidaj de trecere a centurii orizontale a autovehiculului
- R. Dispozitiv de cuplare/decuplare a centurii diagonale a autovehiculului
- S. Eticheta cu instrucțiunile de instalare
- T Ghidajul prin care se introduce partea diagonală a centurii autovehiculului

LIMITE ȘI CONDIȚII DE FOLOSINȚĂ REFERITOARE LA PRODUS ȘI LA SCAUNUL AUTOVEHICULULUI

ATENȚIUNE! Respectați cu atenție următoarele limite și condiții de folosință referitoare la produs și la scaunele autovehiculelor: în caz contrar nu este garantată siguranța.

- Greutatea copilului trebuie să fie cuprinsă între 9 și 18 Kg.
- Scaunelul poate fi instalat pe scaunul anterior din partea pasagerului sau pe un oricare scaun posterior și trebuie întotdeauna poziționat în sensul deplasării. Nu utilizați niciodată acest Scaunel pe scaune orientate lateral sau opuse sensului de deplasare (Fig. 4).
- Scaunul autovehiculului trebuie să fie dotat cu centură de siguranță cu 3 puncte, statică sau cu rotor, omologată în baza Regulamentului UN/ECE N°16 sau alte standarde echivalente (Fig. 5).

ATENȚIUNE! În baza statisticii asupra accidentelor, în general scaunele posterioare ale vehiculelor sunt mai sigure decît cele anterioare: se recomandă deci instalarea Scaunelului pe scaunele posterioare. În special scaunul cel mai sigur este cel posterior central, dacă este dotat cu centură de siguranță în 3 puncte: în acest caz se recomandă poziționarea Scaunelului pe scaunul central posterior.

Dacă Scaunelul este poziționat pe scaunul anterior, pentru o mai mare siguranță se recomandă: a se trage cît mai mult scaunul în spate, poziție compatibilă cu prezența altor pasageri pe scaunele din spate și a regla spătarul într-o poziție cît mai verticală posibil (fig 5). Dacă autovehiculul este dotat cu regulator al înălțimii centurii, fixați-o pe aceasta în poziția cea mai joasă. Verificați după aceea ca regulatorul centurii să fie poziționat

cît mai în spate (sau cel mult pe aceeași linie) cu spătarul scaunului autovehiculului.

Dacă scaunul anterior este dotat cu airbag frontal nu se recomandă instalarea Scaunelului pe acest scaun.

ATENȚIUNE! Nu instalați niciodată Scaunelul pe un scaun dotat doar de centură orizontală în 2 puncte de ancoraj (Fig.6).

INSTALAREA ÎN AUTOVEHICUL A SCAUNELULUI

ATENȚIUNE! **NUTRECEȚI NICIODATĂ CENTURA AUTOVEHICULULUI PRIN ALTE POZIȚII DECÎT CELE INDICATE ÎN ACEST MANUAL DE INSTRUCȚIUNI: RISCATI SĂ FIE COMPROMISĂ SIGURANȚA COPILULUI!**

Petrecerea centurilor de siguranță este marcată pe Scaunel cu elemente de culoare roșie.

ATENȚIUNE! Aceste instrucțiuni se referă, atît în text cît și în desene, la instalarea Scaunelului pe scaunul posterior pe partea din dreapta. Pentru instalări în alte poziții urmăriți oricum aceeași secvență de operațiuni.

1. Poziționați Scaunelul pe scaunul ales. **ATENȚIUNE!** Verificați să nu existe obiecte între Scaunel și scaunul autovehiculului sau între Scaunel și portieră.
2. Înclinați complet spătarul Scaunelului trăgând spre voi mânerul (O) aflat sub șezutul Scaunelului. (fig 7)
3. Trageți centura de siguranță a autovehiculului și petreceți-o prin spațiul dintre spătar și șezutul Scaunelului (Fig.8).
4. Petreceți partea abdominală a centurii în 3 puncte a autovehiculului prin ghidajele de trecere a centurii (Fig.9).
5. Extrageți centura din partea opusă a Scaunelului și cuplați-o la catarama scaunului autovehiculului. (fig 10)
6. Decuplați dispozitivul de cuplare/decuplare a centurii (R) aflat pe aceeași parte cu catarama scaunului autovehiculului apăsând pe mânerul său (Fig.11).
7. Introduceți în dispozitivul de cuplare/decuplare partea diagonală a centurii autovehiculului și fixați-o exact cum este indicat în Fig.12. Relăsați mânerul dispozitivului (R) și acesta se întoarce automat pe poziția de blocaj.
8. Trageți cu multă forță partea diagonală a centurii autovehiculului astfel încât Scaunelul să se muleze perfect pe scaun (Fig.13), dacă este necesar urcați-vă cu genunchiul pe Scaunel.
9. Petreceți partea superioară a centurii

diagonale prin interiorul ghidului T poziționind-o exact cum este indicat în figura 14.

10. Trageticul forțatură în direcția indicată în figura 14 pentru a întinde și ultima porțiune de centură.
11. Verificați instalarea sa fie corectă (Fig.15).

AVERTISMENTE PENTRU O CORECTĂ INSTALARE A SCĂUNELULUI

ATENȚIUNE! Pentru a nu compromite siguranța, după instalare verificați ÎNTOTDEAUNA ca:

- centura autovehiculului să nu fie răsucită în nici un punct.
- centura autovehiculului să fie întinsă corect.
- la terminarea operațiunilor Scăunelul să adere bine la scaunul autovehiculului; în caz contrar repetați din nou instalarea.

AȘEZAREA COPILULUI ÎN SCĂUNEL

- Înainte de a așeza copilul în Scăunel, apăsați pe butonul de reglare a centurilor și în același timp apucați cele două centuri ale Scăunelului de sub curelele de reținere cu perne și trageți-le în sus pentru a le slăbi (Fig.16).
- Decuplați catarama (G) centurii Scăunelului apăsând pe butonul roșu (Fig.17) și slăbiți centurile în sus și în afară. Acum este posibil să așezați copilul pe Scăunel (Fig.18).

ATENȚIUNE! Verificați întotdeauna copilul să fie așezat cu corpul aderent la spătarul Scăunelului (Fig.19).

- Fixați corect despărțitorul cupernițe pentru picioare, prindeți centurile, suprapuneți cele două limbi ale cataramei (Fig.20-21) și împingeți-le simultan cu forță în locașul cataramei până când auziți un "click" foarte clar (Fig.22).

Pentru a garanta siguranța, cele două limbi ale cataramei au fost proiectate astfel încât să împiedice cuplarea separată doar a uneia dintre limbi.

REGLAREA SPRIJINULUI PENTRU CAP ȘI A CENTURILOR

Este posibilă reglarea simultană a înălțimii sprijinului pentru cap și a centurilor în 6 diverse poziții prin apăsarea butonului posterior (L). ATENȚIUNE! Pentru o reglare corectă sprijinul pentru cap trebuie să fie într-o poziție care să permită centurilor să iasă din spătar la înălțimea umerilor copilului (Fig.23). Pentru a regla apăsați butonul din spatele spătarului

(Fig.24) și în același timp ridicați/coboriți sprijinul pentru cap până la poziția dorită (Fig.25); în această poziție lăsați butonul și mișcați sprijinul pentru cap până când se aude un clic care confirmă cuplarea.

Pentru a întinde bine centurile Scăunelului trageți banda de reglaj a centurilor (Fig.26) până când aderează bine de corpul copilului. După ce ați reglat centurile, apucați curelele de reținere cu perne și trageți-le în jos.

ATENȚIUNE! Centurile trebuie să fie bine întinse și să adere bine de corpul copilului, dar fără să-l strângă prea tare: la nivelul umerilor copilului trebuie să rămână un spațiu încât să fie posibil să treacă un deget între centură și copil.

ATENȚIUNE! Verificați ca centurile să nu fie răsucite în special în zona abdomenului copilului.

REGLAREA ÎNCLINĂRII ȘEZUTULUI

Scăunelul poate fi înclinat în 5 poziții.

Pentru a schimba înclinarea este necesar să se tragă în sus maneta care se află sub șezut (Fig.27).

ATENȚIUNE! După ce ați obținut înclinația dorită, înainte de a lăsa maneta, continuați să mișcați șezutul până când se aude un clic care confirmă cuplarea manetei.

ATENȚIUNE! După ce ați obținut înclinația dorită, verificați întotdeauna corectă așezarea a centurilor în jurul Scăunelului.

ATENȚIUNE! În timpul operațiunilor de reglare asigurați-vă ca părțile mobile să nu fie în contact cu corpul copilului sau a altor copii transportați pe scaunul vehiculului.

ÎNȚEȚINERE

Operațiile de curățare și întreținere trebuie să fie efectuate numai de către un adult.

Curățenia îmbrăcăminții (husei)

Îmbrăcămintea Scăunelului se detașează complet și se poate spăla de mână sau cu mașina de spălat rufe la 30°C. Pentru a o spăla urmăriți indicațiile de pe eticheta îmbrăcăminții.

Nu utilizați niciodată detergenți abrazivi sau solvenți.

Nu centrifugați îmbrăcămintea și lăsați-o să se usuce fără a o stoarce.

Îmbrăcămintea poate fi înlocuită exclusiv cu o îmbrăcămintă de schimb aprobată de constructor, pentru că ea constituie parte integrantă a Scăunelului și este deci un

element de siguranță.

ATENȚIUNE! Scaunul nu trebuie să fie niciodată utilizat fără îmbrăcăminte, pentru a nu compromite siguranța copilului.

Pentru a scoate husa este necesar să înlăturați centurile ca în indicațiile de mai jos:

- Apăsăți butonul de reglare al centurilor și în același timp apucați cele două centuri ale scaunului de mașină pentru copii de partea aflată sub protecțiile pentru umeri trăgându-le spre dumneavoastră pentru a le slăbi (Fig. 16).
- decuplați centura de siguranță apăsând pe butonul roșu al cataramii (Fig.17).
- desfaceți banda velcro de prindere a husei din partea internă a spătarului (Fig 28).
- Fixați centura și protecțiile pentru umeri sub husă (Fig.29).
- repetați aceeași operațiune pentru cealaltă centură.
- înlăturați husa tetierei, hamul dintre picioare și husa scaunului de mașină pentru copii.

Pentru a monta din nou husa și centurile sunt necesare următoarele:

- repositionați pe respectivele locuri husa tetierei, hamul dintre picioare și husa scaunului de mașină pentru copii.
- înainte de a lipi banda velcro, treceți centurile de siguranță peste husă (Fig. 30).

ATENȚIE! Asigurați-vă că centurile nu sunt răsucite.

ATENȚIE! Pentru anumite versiuni este prevăzută folosirea unui fermoar în locul benzii velcro de prindere a husei.

Curățenia părților din plastic sau din metal

Pentru curățenia părților din plastic sau din metal vopsit folosiți numai o cârpă moale umezită.

Nu folosiți niciodată detergenți abrazivi sau solvenți.

Părțile mobile ale Scaunului nu trebuie să fie în nici un fel unse.

Controlul integrității componentelor

Se recomandă verificarea cu regularitate a integrității și stadiului de uzură a următoarelor componente:

- Îmbrăcămintea (husa): verificați să nu iasă umplutura sau să nu fie pierderi de părți ale acesteia. Verificați stadiul cusăturilor care trebuie să fie întotdeauna întegre.

- Centurile: verificați stadiul de uzură a țesăturii care nu trebuie să prezinte evidente semne de reducere a grosimii în locul de trecere a curelei de reglare, a despărțitorului cu pernă pentru picioare, pe partea posterioară a Scaunului și în zona cataramii de reglare a centurilor.
- Plasticul: verificați starea uzurii tuturor pieselor de plastic care nu trebuie să aibă semne evidente de deteriorare sau decolorare.

ATENȚIUNE! În cazul în care Scaunul este deformat sau foarte uzat trebuie să fie înlocuit: acesta poate să-și fi pierdut caracteristicile originale de siguranță.

Conservarea produsului

Cînd nu este instalat în autovehicul se recomandă a se păstra Scaunul într-un loc uscat, departe de surse de căldură și la adăpost de praf, umiditate și expunere directă la soare.

PENTRU ULTERIOARE INFORMAȚII

ARTSANA SPA
Serviciu pentru Clienți
Via Saldarini Catelli, 1
22070 Grandate COMO-ITALIA
Tel. (0039) 800.188.898
www.chicco.com

Инструкция По эксплуатации

ВНИМАНИЕ: ЧТОБЫ ОБЕСПЕЧИТЬ БЕЗОПАСНОСТЬ ПРИ ЭКСПЛУАТАЦИИ ИЗДЕЛИЯ, ПЕРЕД ИСПОЛЬЗОВАНИЕМ ВНИМАТЕЛЬНО ПРОЧИТАЙТЕ ЭТУ ИНСТРУКЦИЮ ОТ НАЧАЛА И ДО КОНЦА И СОХРАНИТЕ ЕЁ ДЛЯ ПОСЛЕДУЮЩИХ КОНСУЛЬТАЦИЙ. СТРОГО ПРИДЕРЖИВАЙТЕСЬ ДАННОЙ ИНСТРУКЦИИ, ЧТОБЫ НЕ ПОДВЕРГНУТЬ ОПАСНОСТИ ВАШЕГО РЕБЁНКА.

ВНИМАНИЕ! ПЕРЕД ИСПОЛЬЗОВАНИЕМ СНИМИТЕ С ИЗДЕЛИЯ ВСЕ ВОЗМОЖНЫЕ ПЛАСТИКОВЫЕ ПАКЕТЫ И ЭЛЕМЕНТЫ УПАКОВКИ И ДЕРЖИТЕ ИХ ВДАЛИ ОТ ДЕТЕЙ. РЕКОМЕНДУЕТСЯ ВЫБРАСЫВАТЬ ПРЕДМЕТЫ УПАКОВКИ В СООТВЕТСТВУЮЩИЕ КОНТЕЙНЕРЫ ДЛЯ ДИФФЕРЕНЦИРОВАННОГО СБОРА ОТХОДОВ В СООТВЕТСТВИИ С ДЕЙСТВУЮЩИМИ ЗАКОНОДАТЕЛЬСТВАМИ.

ОЧЕНЬ ВАЖНО! НЕМЕДЛЕННО ПРОЧИТАЙТЕ

- Это детское кресло сертифицировано для "Группы 1" для перевозки в автомобиле детей весом от 9 до 18 кг (примерный возраст от 9-12 месяцев до 3-х лет) в соответствии с европейской нормативой ECE R44/04.
 - Это детское кресло сертифицировано как "универсальное", поэтому его можно использовать в любой модели автомобиля, пристегнув к сиденью с помощью трёхточечного ремня безопасности.
- ВНИМАНИЕ!** "Универсальное" означает совместимое с большинством автомобильных сидений, но не со всеми. Перед покупкой детского кресла проверьте его совместимость с сиденьем вашего автомобиля.
- В каждой отдельной стране существуют свои законы и правила безопасности при перевозке детей в автомобиле. За более подробной информацией касательно этих аргументов рекомендуется обратиться в местные компетентные органы.
 - Только взрослые должны осуществлять операции по регулированию детского кресла.
 - Не допускайте, чтобы кто бы то ни было пользовался изделием, предварительно не ознакомившись с инструкцией.
 - Несоблюдение мер безопасности, изложенных в настоящей инструкции, повышает вероятность серьёзных травм у ребёнка не только в случае аварии, но и в любых иных ситуациях (например, при резком торможении и т. п.).

- Используйте изделие только по назначению, то есть в качестве автомобильного кресла, изделие не предназначено для использования в домашней обстановке.
- Ни одно автомобильное кресло не может гарантировать полнейшую безопасность ребёнка в случае аварии, но применение данного изделия уменьшает риск серьёзных травм и может предотвратить смерть ребёнка.
- При поездке в автомобиле, даже на небольшие расстояния, ребёнок должен всегда сидеть в детском кресле, которое должно быть правильно укреплено на автомобильном сиденье, и быть пристёгнутым ремнями безопасности; не выполнять это правило - значит подвергать ребёнка опасности. Внимательно следите, чтобы ремень безопасности был правильно натянут, не был перекручен или не находился в неправильном положении.
- Вследствие аварии, даже небольшой, детское кресло могло получить повреждения, не всегда незаметные невооружённому глазу: в любом случае необходимо заменить его.
- Не пользуйтесь детским креслом, бывшим в употреблении: оно может иметь повреждения структуры, незаметные невооружённому глазу, но компрометирующие безопасность изделия.
- Если детское кресло имеет повреждения, деформации или сильно изношено, замените его, так как оно может уже не обладать первоначальными характеристиками безопасности.
- Не модифицируйте изделие и ничего к нему не добавляйте без одобрения производителя. Не устанавливайте аксессуары, запасные части и компоненты других производителей или неодобренные производителем.
- Не подкладывайте под детское кресло подушки или одеяла, чтобы приподнять его на сиденье автомобиля: в случае аварии это может компрометировать надёжное функционирование кресла.
- Проверяйте, чтобы между детским креслом и автомобильным сиденьем, а также между креслом и дверцей автомобиля не находились предметы.
- Проверяйте, чтобы складные, откидные или вращающиеся автомобильные сиденья были хорошо зафиксированы.
- Не перевозите в салоне незакреплённые предметы и багаж, особенно в углублении у заднего стекла: в случае аварии или при резком торможении они могут травмировать пассажиров.
- Не позволяйте другим детям играть с

компонентами и частями кресла.

- Никогда не оставляйте в автомобиле ребёнка одного без присмотра - это опасно!
- При поездке в автомобиле только один ребёнок должен находиться в кресле.
- Следите, чтобы все пассажиры автомобиля были пристёгнуты ремнями безопасности для собственной безопасности, а также чтобы в случае аварии или при резком торможении не упасть на ребёнка и не травмировать его.
- **ВНИМАНИЕ!** При выполнении операций по регулированию подголовника или ремней безопасности убедитесь, что автомобильные части кресла не соприкасаются с ребёнком.
- В поездках прежде чем поправить детское кресло или уделить внимание ребёнку, остановите автомобиль в безопасном месте.
- Периодически контролируйте, чтобы ребёнок сам не расстегнул ремень безопасности и не манипулировал креслом или его частями.
- В поездке старайтесь не давать ребёнку пищу, в особенности леденцы, мороженое или иные подобные продукты на палочке, так как в случае аварии или при резком торможении это может привести к травмированию ребёнка.
- В длительных поездках рекомендуется часто останавливаться, так как сидящий в кресле ребёнок очень быстро устаёт и нуждается в движении. Рекомендуется садить ребёнка в автомобиль и выходить из него со стороны тротуара.
- Не срезайте этикетки и торговые знаки с чехла, так как это может повредить его.
- Старайтесь не оставлять детское кресло под солнцем в течение длительного времени: может измениться цвет материалов и тканей.
- Если автомобиль в течение длительного времени находился под солнцем, внимательно обследуйте детское кресло, прежде чем усадить в него ребёнка, чтобы убедиться, что некоторые его части не накалились: во избежание ожогов у ребёнка подождите, пока они остынут.
- Даже если в детском кресле не находится ребёнок, оно должно оставаться пристёгнутым к автомобильному сиденью, или его необходимо положить в багажник. Непристёгнутое детское кресло представляет собой опасность для пассажиров в случае аварии или при резком торможении.
- Фирма "Artsana" снимает с себя любую ответственность при использовании изделием не по назначению и не в соответствии с настоящей инструкцией.

ВАЖНОЕ ПРИМЕЧАНИЕ

1. Данное приспособление для безопасности ребёнка "универсального" типа сертифицировано в соответствии с Нормой No 44, поправка серии 04. Предназначено для использования в транспортных средствах и совместно с большинством автомобильных сидений, но не со всеми.
2. Идеальная совместимость с автомобильным сиденьем возможна в том случае, если производитель в инструкции к автомобилю указывает, что на данное транспортное средство предусмотрена установка приспособления для безопасности ребёнка "универсального" типа соответствующей возрастной группы.
3. Данное приспособление для безопасности классифицировано как "универсальное" в соответствии с более строгими критериями сертификации по сравнению с предыдущими моделями, не имеющими данного примечания.
4. Предназначено только для использования в транспортных средствах, оснащённых ремнём безопасности с креплением в трёх точках, статическим или инерционным, сертифицированным на основании положения UNI/ECЕ No 16 или на другом ему равнозначном.
5. По всем интересующим Вас вопросам обращайтесь к производителю или к продавцу.

ИНСТРУКЦИЯ ПО ЭКСПЛУАТАЦИИ

- Составные части
- Ограничения при эксплуатации и требования к изделию и к автомобильному сиденью
- Крепление кресла в автомобиле
- Примечания относительно правильного крепления детского кресла
- Размещение ребёнка в кресле
- Регулирование подушки-подголовника и ремней
- Регулирование наклона сиденья
- Уход за креслом

СОСТАВНЫЕ ЧАСТИ (Рис. 1-2-3)

Рис. 1 (Фронтальный вид)

- A. Подушка-подголовник
- B. Отвертка для проведения ремней
- C. Напеченники
- D. Ремни детского кресла
- E. Кнопка регулирования длины ремней
- F. Лента регулирования ремней
- G. Замок для застёгивания / расстёгивания

- ремней
- H. Чехол
- I. Стёганный разделитель для ног
- J. Основание детского кресла
- K. Сиденье детского кресла

Рис. 2 (Вид сзади)

- L. Кнопка регулирования подголовника.
- M. Сертификационный талон
- N. Зажимная пластина ремней детского кресла.

Рис. 3 (вид сбоку)

- O. Рычаг регулирования сиденья
- P. Карман для хранения инструкции по эксплуатации
- Q. Направляющая для проведения горизонтальной лямки автомобильного ремня безопасности
- R. Зажим блокировки диагональной лямки автомобильного ремня безопасности
- S. Этикетка с инструкцией по установке
- T Направляющая для диагональной лямки автомобильного ремня

ОГРАНИЧЕНИЯ ПРИ ЭКСПЛУАТАЦИИ И ТРЕБОВАНИЯ К ИЗДЕЛИЮ И К АВТОМОБИЛЬНОМУ СИДЕНЬЮ

ВНИМАНИЕ! При эксплуатации строго придерживайтесь следующих ограничений и требований к изделию и к автомобильному сиденью: в противном случае не гарантируется безопасность.

- Вес ребёнка должен находиться в пределах от 9 до 18 кг.
 - Кресло может быть установлено на переднем пассажирском сиденье или на одном из задних сидений в направлении по ходу движения автомобиля. Никогда не устанавливайте это детское кресло на автомобильных сиденьях, которые повернуты боком относительно движения или в направлении, противоположном движению (Рис. 4).
 - Автомобильное сиденье должно быть оснащено ремнём безопасности с креплением в трёх точках, статическим или инерционным, сертифицированным на основании положения UNI/ECE No 16 или на другом ему равнозначном (Рис. 5).
- ВНИМАНИЕ!** По статистическим данным дорожно-транспортных происшествий задние сиденья автомобиля более безопасны по сравнению с передними, поэтому предпочтительно устанавливать детское кресло на заднем сиденье автомобиля.
- Более безопасным считается центральное заднее сиденье, поэтому, если оно оснащено

3-х точечным ремнём безопасности, то рекомендуется установить детское кресло именно на нём.

Если детское кресло установлено на переднем сиденье автомобиля, то для большей безопасности рекомендуется отодвинуть сиденье как можно больше назад насколько это возможно, но чтобы не стеснять пассажиров, находящихся на заднем сиденье, и установить спинку переднего сиденья в максимально возможном вертикальном положении. Если автомобиль оснащён регулятором высоты ремней безопасности, установите его в самом нижнем положении. После чего проверьте, чтобы регулятор ремня находился за спинкой автомобильного сиденья (или в крайнем случае располагался на одном с ней уровне).

Если переднее автомобильное сиденье оснащено фронтальной подушкой безопасности, не рекомендуется устанавливать на нём детское кресло. Если кресло устанавливается на любом ином автомобильном сиденье, оснащённом подушкой безопасности, ознакомьтесь с инструкцией по эксплуатации вашего автомобиля.

ВНИМАНИЕ! Никогда не устанавливайте детское кресло на автомобильное сиденье, которое оснащено только горизонтальным ремнём безопасности с креплением в 2-х точках (Рис. 6).

КРЕПЛЕНИЕ КРЕСЛА В АВТОМОБИЛЕ

ВНИМАНИЕ! НЕ ПРОВОДИТЕ АВТОМОБИЛЬНЫЙ РЕМЕНЬ В ИНЫХ ПОЗИЦИЯХ, ОТЛИЧНЫХ ОТ УКАЗАННЫХ В ДАННОЙ ИНСТРУКЦИИ: ВЫ ПОДВЕРГНЕТЕ ОПАСНОСТИ ВАШЕГО РЕБЁНКА!

На детском кресле элементы красного цвета указывают места для проведения ремней безопасности.

ВНИМАНИЕ! Как текст этой инструкции, так и рисунки относятся к креплению кресла на правом заднем сиденье автомобиля. Чтобы укрепить кресло на любом другом сиденье, выполните те же самые действия в той же последовательности.

1. Установите детское кресло на выбранном вами сиденье. **ВНИМАНИЕ!** Проверьте, чтобы между детским креслом и сиденьем, а также между детским креслом и дверцей автомобиля не находились какие-либо предметы.
2. Полностью опустите спинку детского кресла, потянув на себя рычаг (O), который находится под сиденьем кресла (Рис. 7).
3. Потяните автомобильный ремень безопасности и проведите его между спинкой и основанием детского кресла

(рис. 8).

4. Проведите поясную лямку автомобильного ремня с креплением в 3-х точках в специальные направляющие для проведения ремней (Рис. 9).
5. Выведите её с противоположной стороны детского кресла и застегните в замке автомобильного сиденья (Рис. 10).
6. Нажав на рычаг, откройте зажим блокировки ремня (R), который находится со стороны замка сиденья (Рис. 11).
7. Введите в зажим диагональную лямку автомобильного ремня безопасности, расположив её точно так, как изображено на рис. 12. Отпустите рычаг зажима (R), который автоматически снова заблокируется.
8. С силой потяните диагональную лямку автомобильного ремня безопасности, чтобы детское кресло как можно лучше прилегало к автомобильному сиденью (Рис. 13), по необходимости толкните детское кресло коленом.
9. Проведите верхнюю часть диагонального ремня внутрь направляющей G4, расположив её точно так, как изображено на рисунке 12.
10. С силой потянуть ремень в направлении, указанном на рисунке 13, чтобы как можно лучше натянуть оставшуюся часть ремня.
11. Убедитесь в том, что детское кресло правильно установлено (Рис. 15).

ПРИМЕЧАНИЯ ОТНОСИТЕЛЬНО ПРАВИЛЬНОГО КРЕПЛЕНИЯ ДЕТСКОГО КРЕСЛА

ВНИМАНИЕ! В целях безопасности каждый раз после крепления детского кресла ВСЕГДА проверяйте, чтобы:

- автомобильный ремень не был перекручен,
- чтобы ремень был правильно натянут на всех участках.
- После выполнения всех операций детское кресло должно хорошо прилегать к автомобильному сиденью; в противном случае заново выполните все крепёжные операции.

РАЗМЕЩЕНИЕ РЕБЁНКА В КРЕСЛЕ

- Перед тем как усадить ребёнка в кресло, нажмите на кнопку регулирования ремней и одновременно возьмите два ремня детского кресла под наплечниками и потяните на себя, чтобы ослабить их (Рис. 16).
- Расстегните замок (G) ремней кресла, нажав на красную кнопку (Рис. 17), и расширьте ремни наружу. Теперь можно

усадить ребёнка в кресло (Рис. 18).

ВНИМАНИЕ! Всегда проверяйте, чтобы ребёнок сидел, хорошо прислонившись туловищем к спинке кресла (Рис. 19).

- Правильно разместите разделитель для ног: возьмите ремни, положите один на другой два язычка замка (Рис. 20-21) и решительным движением введите их в замок, вы должны услышать отчётливый характерный щелчок (Рис. 22).

Из соображений безопасности оба язычка спроектированы таким образом, что невозможно ввести в замок только один из них.

РЕГУЛИРОВАНИЕ ПОДУШКИ-ПОДГОЛОВНИКА И РЕМНЕЙ

Имеются 6 позиций для одновременного регулирования по высоте подголовника и ремней с помощью задней кнопки (L).

ВНИМАНИЕ! Чтобы правильно отрегулировать высоту подголовника, он должен быть расположен так, чтобы ремни выходили из спинки кресла на уровне плеч ребёнка (рис. 23).

При выполнении операции по регулированию держите нажатой кнопку регулирования, которая находится на тыльной стороне спинки (Рис. 24), и одновременно двигайте подголовник, пока не выберите желаемое положение (Рис. 25); в этом случае отпустите кнопку и придержите подголовник пока не услышите характерный щелчок, который подтвердит о сцеплении.

Чтобы правильно натянуть ремни детского кресла, тяните за ленту регулирования ремней (Рис. 26) до тех пор, пока ремни не будут хорошо прилегать к туловищу ребёнка.

После того, как вы натянули ремни, возьмите наплечники и потяните их по направлению вниз.

ВНИМАНИЕ! Ремни должны быть хорошо натянуты и плотно прилегать к туловищу ребёнка, но не стеснять его: между ремнём и ребёнком на высоте плеч должен поместиться один палец.

ВНИМАНИЕ! Контролируйте, чтобы ремни не были перекручены, особенно в области живота ребёнка.

РЕГУЛИРОВАНИЕ НАКЛОНА СИДЕНЬЯ

Кресло имеет 5 наклонных положений.

Чтобы изменить наклон сиденья, необходимо потянуть на себя рычаг, находящийся под сиденьем (Рис. 27).

ВНИМАНИЕ! Когда найден нужный наклон, сначала отпустите рычаг, а затем продолжайте двигать сиденье до тех пор, пока не услышите характерный щелчок, который подтвердит о сцепке с рычагом.

ВНИМАНИЕ! Установив нужный наклон, всегда проверяйте, чтобы ремни были правильно

натянуты вокруг кресла.
ВНИМАНИЕ! При выполнении этих операций убедитесь, что мобильные части кресла не находятся в контакте с туловищем ребёнка или других детей, сидящих на автомобильном сиденье.

УХОД ЗА КРЕСЛОМ

Все операции по уходу и техобслуживанию детского кресла должны выполнять только взрослые.

Уход за чехлом кресла

Чехол можно полностью снять с кресла и постирать руками или в стиральной машине при температуре 30°C. При стирке строго придерживайтесь инструкций на этикетке. Не применяйте абразивные моющие средства или растворители.

Не центрируйте чехол, развесьте не отжимая.

При необходимости чехол можно заменить, но только чехлом, одобренным производителем, так как он является неотъемлемой частью кресла и необходимым элементом безопасности.

ВНИМАНИЕ! Никогда не используйте детское кресло без чехла, так как это может подвергнуть опасности Вашего ребёнка.

Чтобы снять обивку, необходимо предварительно вынуть ремни согласно указанной далее процедуре:

- нажмите на кнопку регулирования ремней и одновременно с этим возьмитесь за два ремня автокресла, находящиеся под лямками, затем потяните их на себя, чтобы ослабить (Рис. 16);
- отстегните ремень безопасности, нажав на красную кнопку пряжки (Рис.17);
- отстегните с внутренней стороны спинку липучку, которая фиксирует обивку (Рис. 28);
- переместите ремень вместе с лямкой под обивку (Рис.29);
- повторите эти же действия со вторым ремнем;
- снимите чехол подголовника, пахового ремня и обивку самого автокресла.

Чтобы снова надеть обивку и ремни, выполните такие действия:

- наденьте чехол подголовника, паховый ремень и обивку самого автокресла;
- прежде чем застегнуть обивку на липучку, пропустите над ней ремни безопасности (Рис. 30).

ВНИМАНИЕ! Проверьте, чтобы ремни не были перекручены.

ВНИМАНИЕ! В некоторых модификациях

для застегивания обивки вместо липучек предусмотрена молния.

Уход за пластмассовыми или металлическими частями

Пластмассовые или металлические окрашенные детали чистите только влажной тканью.

Ни в коем случае не используйте абразивные моющие средства и растворители.

Ни в коем случае не смазывайте мобильные части детского кресла.

Контроль за целостностью компонентов

Рекомендуется регулярно проверять состояние и целостность следующих компонентов:

- чехол: проверяйте, чтобы из него не выступала наружу набивка, и чтобы отдельные его части не были ослаблены. Проверяйте состояние швов - они не должны быть рваными.
- ремни: проверяйте, чтобы не наблюдалось аномальное отделение текстильных волокон и явное уменьшение толщины ленты ремней: ленты ремня регулировки, разделителя для ног, плечевых лямок и в зоне пластины регулировки ремней.
- пластмассовые детали: проверяйте состояние и износ всех пластмассовых частей, которые не должны быть явно повреждены или обесцвечены.

ВНИМАНИЕ! Если детское кресло деформировано или сильно изношено, замените его: оно может уже не обладать первоначальными характеристиками безопасности.

Хранение изделия

Когда детское кресло не используется в автомобиле, храните его в сухом месте вдали от источников тепла, предохраняйте от пыли, влаги и прямых солнечных лучей.

ЗА БОЛЕЕ ПОДРОБНОЙ ИНФОРМАЦИЕЙ ОБРАЩАЙТЕСЬ:

ARTSANA SPA

Отдел по обслуживанию клиентов

Via Saldarini Catelli 1

22070 Grandate COMO - ITALY

Зелёный телефон (0039) 800.188.898

www.chicco.com

هام: يجب قبل الإستعمال قراءة هذا الكتيب بكل إنتباه وجيدا وذلك لتفادي مخاطر الاستخدام وحفظه لمراجعته في المستقبل. ننصح لأمان طفلك بإتباع هذه الإرشادات بكل حرص.

تنبيه: يجب قبل الاستعمال القيام بإزالة الأكياس البلاستيكية وجميع الأجزاء المتكون منها تغليف المنتج وعلي كل حال يجب إبعادها عن متناول الأطفال. ننصح بالتخلص من أجزاء التغليف بإتباع نظم رمي النفايات وفقا للقوانين السارية المفعول.

هام جدا للقراءة فوراً

- هذا المقعد معتمد تحت "مجموعة 1" لنقل الأطفال بالسيارة البالغة أوزانهم من 9 إلى 18 كغ (من 9-12 شهر لغاية 3 سنوات) بمراعاة النظام الأوروبي ECE R 44/04.
- هذا المقعد معتمد تحت "عالي" ولذلك فبالإمكان تركيبه علي أي موديل سيارة بتثبيتته بواسطة أحمزة الكراسي المزودة بثلاثة نقاط تثبيت.
- تنبيه ! "عالي" يعني أنه ملائم للإستعمال مع جميع أنواع السيارة وليس كلها. التحقق من ملائمته بكرسي كل دول العالم تملك قوانين وأنظمة مختلفة بشأن أمان نقل الأطفال في السيارات. ولهذا ننصح بمراجعة الدوائر المحلية المختصة للحصول علي مزيد من المعلومات.
- سيارتكم قبل شرائه.
- يجب إجراء جميع عمليات تعديل المقعد فقط من قبل شخص بالغ العمر.
- تفادي إستعمال المقعد بدون الإطلاع علي التعليمات.
- سييزاد خطر تضرر الأطفال - ليس فقط نتيجة وقوع الحوادث بل حتى نتيجة لأسباب آخر (مثل توقف السيارة فجأة وغير ذلك) - في حالة عدم مراعاة التعليمات الموضحة بهذا الكتيب بكل عناية.
- تم تصميم هذا المنتج فقط لاستعماله كمقعد للسيارة وليس للإستعمال بالمنزل.
- في حالة وقوع الحوادث فإن جميع المقاعد لا تضمن الأمان الكلي للطفل. وبالرغم من ذلك فإن هذا المنتج سيقوم بتخفيض نسبة خطر الإصابات الشديدة أو تفادي الموت.
- يجب دائما استعمال مقعد السيارة بعد تجميعه بالشكل السليم وتثبيته بالأحزمة حتى لقطع المسافات القصيرة. إن عدم إتباع هذه الخطوة قد يسبب أضرار فادحة. التأكد أيضا من أن الحزام مشدود جيدا وغير ملتوي أو موجود بوضع غير سليم.

- في حالة وقوع أي حادث ولو كان بسيطا فإنه من الممكن أن يصاب المقعد بأضرار غير واضحة للرؤية؛ ولذلك ننصح بالقيام بإستبداله.
- عدم إعادة استعمال المقاعد التي تم استعمالها من قبل آخرين فمن الممكن أن تكون متضررة هيكلها بدون أن يكون الضرر واضح للرؤية. قد يسبب ذلك خطر لأمان المنتج.
- عدم استعمال أي مقعد يتضح أنه متضرر أو عاطب أو مستهلك جداً أو ناقص في أجزائه: من الممكن أن يكون قد فقد بعض خواص الأمان الأصلية.
- يجب عدم إجراء أي تغييرات أو إضافات علي المنتج بدون موافقة المصنع. عدم تركيب الأجزاء التكميلية أو قطع غيار أو أجزاء أخرى غير مودرة من مُصنع المقعد.
- عدم إستعمال الوسادات والأغطية لرفع مقعد الطفل علي كرسي السيارة أو لرفع الطفل فوق جلسة المقعد: في حالة وقوع الحوادث قد يسبب ذلك عدم تأدية المقعد لوظائفه بالشكل السليم.
- يجب التأكد من عدم وجود أية أشياء بين مقعد الطفل وكرسي السيارة أو بين مقعد الطفل وباب السيارة.
- يجب التأكد من أن كراسي السيارة (القابلة للطي والإتقلاب والدوران) قد تم تثبيتها جيدا.
- يجب التأكد من عدم نقل أشياء أو أغراض بدون أن يتم تثبيتها أو وضعها بشكل آمن وخاصة علي المسند الخلفي داخل السيارة: في حالة وقوع الحوادث أو التوقف فجأة بالإمكان أن تسبب إصابات خطيرة للركاب.
- يجب عدم ترك الأطفال الآخرين يلعبون بقطع أو أجزاء المقعد.
- عدم ترك الطفل لوحده بالسيارة. قد يسبب خطر له.
- عدم نقل أكثر من طفل مع بعض علي المقعد.
- يجب التأكد من استعمال أحمزة الأمان من قبل ركاب السيارة وذلك سواء للحرص علي أمانهم الشخصي أو لتفادي إصابة الطفل من قبلهم في حالة وقوع أي حادث.
- تنبيه ! يجب عند إجراء عمليات التعديل (لساند الرأس وللأحزمة) التأكد من عدم إلتماس أجزاء المقعد المتحركة بجسد الطفل.
- عندما تكون السيارة تتحرك وقبل إجراء عمليات التعديل علي المقعد أو علي الطفل يجب إيقاف السيارة بـمكان آمن.
- يجب من وقت لآخر مراقبة الطفل والتأكد من عدم قيامه بفك حزام الأمان وعدم قيامه باللعب بشكل غير سليم بالمقعد أو بأجزائه.
- يجب عدم إعطاء أي طعام للطفل خلال التنقل وبشكل خاص مصاصات الحلوي أو الثلج أو أي غذاء آخر مسسوك بعيدان لأنه في حالة وقوع الحوادث قد يسبب ذلك إصابات خطيرة.

صورة 1 (واجهة)

- للراحة: إن جلوس الطفل علي المقعد لفترات زمنية طويلة يتعبه بكل سهولة نظرا لإحتياجه للحركة باستمرار. ننصح بمساعدة الطفل في الصعود والنزول من السيارة من جهة الرصيف.
- عدم إزالة البطاقات الملصقة والعلامات التجارية قد يسبب ذلك تضرر ملابس الطفل.
- تفادي تعرض المقعد لأشعة الشمس لفترات طويلة: قد يسبب ذلك تغير ألوان المواد والأقمشة.
- في حالة توقف السيارة تحت الشمس يجب قبل إجلاس الطفل علي المقعد القيام بالتأكد من أن جميع الأجزاء غير ساخنة. في حالة سخونتها يجب تبريد المقعد قبل إجلاس الطفل وذلك لتفادي الإحتراقات.
- في حالة عدم استعمال المقعد لنقل الطفل يجب التأكد من ثباته أو القيام بوضعه بشنطة السيارة كامل ومثبت بجميع أجزائه السفلية المتحركة وذلك لتفادي إصابة الركاب في حالة وقوع الحادث أو عند التوقف فجأة.
- تعتبر شركة أرتسانا غير مسئولة عن الإستعمالات غيرالسليمة للمنتج أو عن أي استخدام مخالف لهذه التعليمات.

- A. وسادة ساند الرأس
- B. فتحات مرور الأحزمة
- C. أحزمة كتفية
- D. أحزمة المقعد
- E. زر تعديل طول الأحزمة
- F. شريط تعديل الأحزمة
- G. إبرزم/غلق/فتح الأحزمة
- H. غلاف
- أ. مفرق رجلين مبطن
- ل. قاعدة المقعد
- K. جلسة المقعد

صورة 2 (خلفية)

- ل. زر تعديل ساند الرأس
- M. بطاقة الإعتماد
- N. صفحة ربط أحزمة المقعد

صورة 3 (جانبية)

- O. عتلة تعديل الجلسة
- P. جيب حمل التعليمات
- Q. جلبية توجيه مرور الجزء الأفقي من حزام السيارة
- R. مساكة تثبيت الجزء المائل لحزام السيارة
- S. بطاقة تعليمات التركيب
- T. جلبية توجيه مرور الجزء المثل من حزام السيارة.

تحذير هام

- 1) يعتبر هذا المنتج مقعد لنقل الأطفال "عالي" مختبر بمراجعة النظام رقم 44 والقوانين وتعديلات السلسلة 04 وهو مناسب للإستعمال العام بالسيارات ولتركيب بأغلب وليس علي كل أنواع كراسي السيارات.
- 2) بالإمكان الحصول علي أفضل ملائمة تركيب في حالة قيام مصنع السيارات بالتصريح في كتيب السيارة بأن الكراسي المركبة بالسيارة مزودة بتجهيزات عالمية لتثبيت مقاعد الأطفال للأعمار المصرح بها.
- 3) تم تصنيف هذا المنتج كمنتج "عالي" وفقاً لنظم إختيارية في غاية الشدة بالمقارنة بالمواديات السابقة الغير محتوية علي هذا التحذير.
- 4) مناسب للإستعمال فقط بالسيارات المزودة بأحزمة أمان بثلاثة 3 نقاط تثبيت بأحزمة ثابتة "استاتيية" أو المزودة بلفافة حزام. تم إختياره بمراجعة النظام N°16 UN/ECE أو بمراجعة معايير أخرى ماثلة.
- 5) في حالة الشك ننصح بالإتصال بمُصنع جهاز التثبيت أو الإتصال بالبائع.

تعليمات الإستعمال

- الأجزاء
- قيود وشروط إستعمال المنتج وكراسي السيارة
- تركيب المقعد بالسيارة
- تحذيرات تركيب المقعد بشكل سليم
- إجلاس الطفل بالمقعد
- تعديل وسادة ساند الرأس والأحزمة
- تعديل ميولة الجلسة
- الصيانة

قيود وشروط الاستعمال الخاصة بالمنتج وبكرسي السيارة تنبيه! يجب بكل حرص مراعاة شروط وإرشادات الاستعمال الخاصة بالمنتج وبكراسي السيارة كما يلي: عند مخالفة ذلك فإنه لن يتم ضمان الأمان.

- يجب أن يتراوح وزن الطفل بين 9 كغ و 18 كغ.
- بالإمكان تركيب المقعد علي الكرسي الأمامي من جهة الراكب أو علي أي كرسي خلفي ويجب وضعه بتوجيهه تجاه حركة السيارة (صورة 4).
- يجب أن يكون حزام السيارة من النوع ذو ثلاثة 3 نقاط تثبيت أستانائية أو بلفافة حزام من النوع المعتمد بمراجعة النظام N°16 UN/ECE أو بمراجعة معايير أخرى ماثلة.

تنبيه! حسب إحصائيات الحوادث فإن الكراسي الخلفية تعتبر أكثر أمانا من تلك الأمامية: ننصح لذلك بتثبيت المقعد علي الكراسي الخلفية. وبشكل خاص يعتبر الكرسي الخلفي أكثر أمانا من الكراسي الأخرى عندما يكون مزود بحزام ذو 3 نقاط تثبيت: في هذه الحالة ننصح بوضع المقعد علي الكرسي الوسطي الخلفي.

في حالة وضع مقعد التجول علي كرسي السيارة الأمامي وللحصول علي أكبر أمان فإننا ننصح بإرجاع الكرسي للوراء بدون مضايقة الراكب الجالس بالكرسي الخلفي وتعديل ساند الرأس التابع لهذا الأخير بأكثر وضع قائم. في حالة

تنبيه: لتفادي خلل الأمان القيام دائماً بعد التركيب بالتأكد من أن:

- حزام السيارة غير ملتوي في أي جزء من أجزائه.
- الحزام مشدود جيداً في جميع أجزائه.
- عند الإنتهاء من إجراء هذه العمليات يجب أن يكون المقعد منطبق جيداً بكرسي السيارة. في حالة عدم تحقق ذلك يجب إعادة عمليات التركيب.

إجلاس الطفل على المقعد

- قبل إجلاس الطفل على المقعد يجب ضغط زر تعديل الأحزمة وفي نفس الوقت القيام بمسك حزامين المقعد تحت مستوى أزرمة الأكتاف وشدها جأهكم بحيث يتم إرتخائها (صورة 16).
- فتح الإبزيم (G) التابع لحزام المقعد بالضغط على الزر الأحمر (صورة 17) وتوسيع الأزرمة جآه الخارج. الآن بالإمكان وضع الطفل بالمقعد (صورة 18).
- تنبيه: التأكد دائماً من أن الطفل جالس وجسده مستند جيداً بساند الظهر (صورة 19).
- وضع مفرق الرجلين بالشكل السليم ومسك الأزرمة ووضع لسانين الإبزيم (صورة 20 و 21) فوق بعضها ودفعها مع بعض بقوة بداخل موضع الإبزيم لغاية سماع "طرقه" عالية الصوت (صورة 22).
- لضمان الأمان تم تصميم لسانين الإبزيم بحيث يتم منع تثبيت واحدة منها فقط.

تعديل وسادة ساند الرأس والأزرمة

- تعديل وسادة ساند الرأس والأزرمة بستة 6 أوضاع مختلفة عن طريق الزر الخلفي (L).
- تنبيه: لإجراء التعديل بالشكل السليم يجب وضع ساند الرأس بحيث يتم خروج الأزرمة من ساند الظهر على مستوى أكتاف الطفل (صورة 23). لإجراء التعديل يجب الإستمرار في ضغط زر التعديل الجأه خلف ساند الظهر (صورة 24) وفي نفس الوقت القيام بتحريك ساند الرأس لغاية الحصول على الوضع المرغوب (صورة 25) وعند ذلك ترك الزر ومرافقة ساند الرأس لغاية سماع طرقه تؤكد على ثباته.
- لشد أزرمة المقعد بالشكل السليم القيام بشد سير تعديل الأزرمة (صورة 26) لغاية إنطاقها جيداً بجسد الطفل.
- بعد الإنتهاء من تعديل الأزرمة القيام بمسك أزرمة الأكتاف وشدها نحو الأسفل.
- تنبيه: يجب أن تكون الأزرمة مشدودة جيداً ومنطبقة على جسد الطفل وليس بشدة؛ بحيث يتم التمكن من إدخال إصبع بين الحزام وجسد الطفل.
- تنبيه: التأكد من عدم التواء الأزرمة وبشكل خاص القيام بفحص منطقة بطن الطفل.

تكون السيارة مزود بجهاز تعديل إرتفاع الحزام فإنه يجب تعديله بأدني إرتفاع. التأكد بعد ذلك من أن جهاز تعديل الحزام موجود بالوضع المؤخر (أو على الأقل بنفس المستوي) بالنسبة لوضع ساند الظهر التابع لكروسي السيارة. في حالة يكون كروسي السيارة الأمامي مزودة بحقيبة جآة هوائية (أرباغ) واجهي فإننا ننصح بتثبيت المقعد على هذا الكروسي. في حالة التثبيت على أي كروسي محمي بحقيبة جآة فإننا ننصح بمراجعة كتيب التعليمات الخاص بالسيارة. تنبيه ! عدم تركيب هذا المقعد على كروسي مجهز فقط بحزام أفقي ذو نقطتين تثبيت (صورة 6).

تركيب المقعد بالسيارة

تنبيه: يجب عدم تمرير حزام السيارة بأوضاع مختلفة عن تلك الموضحة بكتيب التعليمات المائل:
لتفادي المخاطر للطفل.
تم تأشير مواضع تمرير الأزرمة بأجزاء حمراء اللون.
تنبيه: تتعلق هذه التعليمات سواءاً في النص أم في الرسومات بالتركيب على كروسي السيارة الخلفي من جهة اليمين. لإجراء التركيب بمواضع أخرى القيام بإتباع نفس ترتيب العمليات.

1. وضع المقعد على الكروسي المفضل. تنبيه: التأكد من عدم وجود أي أشياء بين المقعد وكروسي وباب السيارة.
2. القيام بتمثيل مسند الظهر بالمقعد كلياً بشد العتلة (O) نحوكم المجهزة تحت الجلسة (صورة 7).
3. شد حزام السيارة الأمامي بتمريره بالفراغ الموجود بين ساند الظهر وقاعدة المقعد (صورة 8).
4. القيام بتمرير الجزء البطني لحزام السيارة الجأه بثلاث نقاط تثبيت بجلبات التوجيه المخصصة لمرور الأزرمة (صورة 9).
5. سحبه من الجهة الأخرى للمقعد وتثبيته بإبزيم كروسي السيارة (صورة 10).
6. فتح مساكة تثبيت الحزام (R) المجهزة بنفس جهة إبزيم كروسي السيارة وذلك بضغط عتلتها (صورة 11).
7. إدخال الجزء العرضي لحزام السيارة بالمساكة مع وضعه مثلما هو موضح بالصورة 12. ترك عتلة المساكة (R) لكي ترجع أوتوماتيكياً لوضع القلق.
8. سحب الجزء العرضي لحزام السيارة بقوة والقيام بتطبيق المقعد بشكل جيد بالصعود على كروسي السيارة (صورة 13) وفي حالة تطلب ذلك ضغط المقعد بالصعود عليه بالركبة.
9. تمرير الجزء العلوي للحزام المثل بداخل جلبة التوجيه (T) بوضعها مثل ما هو موضح بالصورة 14.
10. شد الحزام بقوة بالطريقة الموضحة بالصورة 14 لشد الجزء الأخير من الحزام.
11. التحقق من إجراء التركيب بالشكل السليم (صورة 15).

خذيبرات تركيب الكروسي بالشكل السليم

- يجب تمرير شرائط الامان من فوق الكسوة قبل اغلاق شرائط الفلكرو (الصورة 30).
تنبيه! تأكد من عدم التفاف احزمة الامان.
تنبيه! في بعض الموديلات يكون هناك سخّاب بدلاً من شرائط الفلكرو لإغلاق الكسوة

تعديل ميولة الجلسة
بالإمكان تعديل ميولة المقعد بخمسة 5 أوضاع.
لتغيير الميولة يكفي شد العتلة المجهزة تحت الجلسة (صورة 27) جَهاكهم.

تنبيه: بعد الحصول على الميولة المرغوبة القيام أولاً بترك العتلة وبعد ذلك الإستمرار في تحريك الجلسة لغاية سماع طرقة تؤكّد على ثبات العتلة.

تنبيه: بعد الحصول على الميولة المرغوبة القيام دائماً بالتأكد من إنشداد الأحزمة حول المقعد بالشكل السليم.
تنبيه: عند إجراء عمليات التعديل التأكد من عدم التماس الأجزاء المتحركة بجسد الطفل أو بالأطفال الآخرين الجالسين على كرسي السيارة.

تنظيف الأجزاء البلاستيكية

تنظيف الأجزاء البلاستيكية فقط باستعمال خرقة مبللة بالماء أو بمادة تنظيف متعادلة القلوية.
عدم استعمال وبشكل بات مواد التنظيف الخادشة للمواد المذوبة.
عدم تزييت أجزاء المقعد المتحركة.

الصيانة

يجب إجراء جميع عمليات التنظيف والصيانة من قبل شخص بالغ سن الرشد.

تنظيف الغلاف

يعتبر غلاف المقعد قابل للإزالة وللغسل يدوياً أو بغسالة الملابس بدرجة 30 درجة مئوية. لإجراء التنظيف مراجعة التعليمات المدونة بطاقة الغلاف. يجب عدم استعمال مواد تنظيف خادشة أو سوائل مذوبة. عدم جفيف الغلاف بالترد المركزي وبدون عصره.
بالإمكان إستبدال الغلاف فقط بغير معتمد من المصنع وذلك نظراً لأنه يعتبر جزء لا يتجزأ من المقعد ولذلك فهو يعتبر كجزء آماني.
تنبيه! يجب عدم استعمال المقعد بدون الغلاف وذلك لتفادي المخاطر للطفل.

فحص سلامة الأجزاء

ننصح بإجراء فحوصات دورية للتأكد من وضع استهلاك الأجزاء التالية الذكر:

- الغلاف: التأكد من عدم خروج الحشوات الداخلية للغلاف وعدم تشنثها.
 - فحص حالة الحياطة التي يجب أن تكون سليمة.
 - الأحزمة: التأكد من عدم تمزق النسيج وإنخفاض غلظه على مستوى سير التعديل ومفرك الرجلين والأجزاء الكتفية ومنطقة صفيحة تعديل الأحزمة.
 - الأجزاء البلاستيكية: التأكد من حالة استهلاك الأجزاء البلاستيكية التي يجب أن لا تظهر عليها علامات العطب أو تغير اللون.
- تنبيه ! في حالة ملاحظة عطب أو استهلاك المقعد بشكل شديد فإنه يجب إستبداله: بالإمكان أن يكون قد فقد خواصه الأمانية الأصلية.

حفظ المنتج

عندما يكون المقعد غير مثبت داخل السيارة فإننا ننصح بحفظه بمكان جاف بعيداً عن المصادر الحرارية ومحامي من الغبار والرطوبة وأشعة الشمس المباشرة.

- إزالة الكسوة يجب القيام أولاً بإخراج الاحزمة كما يلي:
 - اضغط على زر تعديل الاحزمة وقم في الوقت نفسه بمسك حزامي المقعد من اسفل شرائط الاكتاف واسحبهما نحوك حتى ترتخيان (الصورة 16).
 - افصل حزام الامان بالضغط على الزر الاحمر في المشبك (الصورة 17).
 - افتح شريط الفلكرو في الكسوة من الجهة الداخلية لمسند الظهر (الصورة 28).
 - حرّك الحزام مع شريط الكتف تحت الكسوة (الصورة 29).

- اعد نفس العملية على الحزام الاخر.
- قم بإزالة غطاء مسند الرأس والجزء الفاصل للسائقين وكسوة المقعد.
- إعادة تركيب الكسوة والاحزمة يجب القيام بما يلي:
 - اعد غطاء مسند الرأس والجزء الفاصل للسائقين وكسوة المقعد.

لمزيد من المعلومات:

أرتسانا س بي أي

خدمات الزبائن

فيا سالدارينيكاتيللي 1

(22070) غرانداتي - كومو (إيطاليا)

رقم مجاني 800.188.898

www.chicco.com

ARTSANA S.p.A. - Via Saldarini Catelli, 1 - 22070 Grandate (CO) - Italy
Tel. (+39) 031 382 111 - Fax (+39) 031 382 400 - www.chicco.com

