

# TOSHIBA

Leading Innovation >>>



**Série RL93\***  
numérique  
**Série SL97\***  
numérique  
**Série RL95\***  
numérique



# Sommaire

## INSTALLATION DU TÉLÉVISEUR

Consignes de sécurité .....	4
Installation et informations importantes .....	5
Télécommande (CT-90404) .....	7
Insertion des piles et portée .....	7
Télécommande (CT-90420) .....	8
Insertion des piles et portée .....	8

## CONNEXION DE VOTRE TÉLÉVISEUR

Connexion d'un équipement externe .....	9
Raccorder un appareil HDMI® .....	10
Connexion d'un appareil HDMI .....	10
Fonction ARC (canal de retour audio) de l'appareil HDMI .....	10
Connexion REGZA-LINK .....	11
Connexion d'un ordinateur .....	12
Pour connecter un PC à la prise RGB/PC .....	12
Pour connecter un PC à la prise HDMI .....	12
Connexion d'un réseau domestique .....	13
Pour connecter le téléviseur à un réseau domestique - Avec fil .....	13
Pour connecter le téléviseur à un réseau domestique via une connexion Internet- Sans fil .....	13
Pour connecter le téléviseur à un ordinateur prêt Intel® Wireless Display .....	13
Commandes et connexions d'entrée .....	14
Mise en marche .....	14
Utilisation du système de menu .....	14
Utilisation des commandes et des connexions du téléviseur .....	14
Structure du MENU .....	15

## CONFIGURATION DE VOTRE TÉLÉVISEUR

Application de démarrage .....	16
Réglage rapide .....	16
Entrée antenne/câble (si disponible) .....	18
Recherche automatique .....	19
ATV réglage manuel .....	20
Syntonisation .....	20
Passer .....	21
Positions de tri .....	22
Réglage TNT manuel .....	22
Recherche manuelle .....	22
Recherche manuelle pour DVB-C .....	23
Réglages DTV .....	23
Chaines .....	23
Mise à jour des canaux en veille .....	24
Réglage de l'emplacement .....	24
Arrêt <b>Analogique</b> .....	24

## COMMANDES ET FONCTIONS

Commandes générales .....	25
Menu rapide .....	25
Sélection des chaînes .....	25
Affichage de l'heure – <b>analogique</b> uniquement .....	25
Transmissions stéréo et bilingues .....	25

Réglages du son .....	26
Commandes de volume et coupure du son .....	26
Db. langage .....	26
Balance .....	26
Graves, aigus .....	26
Amélioration des voix .....	26
Accentuation dynamique des graves .....	26
Egalisation du son® .....	26
Contrôle gamme dynamique .....	26
Réglage Niveau Audio .....	27
Mise en/hors service des haut-parleurs du téléviseur .....	27
Réglages du casque .....	27
Description audio .....	27
Affichage grand écran .....	28
Réglages de l'image .....	30
Mode d'image .....	30
Préférences d'affichage .....	30
Réinitialiser .....	30
ColourMaster .....	30
Réglage des couleurs de base .....	31
Température de couleur .....	31
Capteur automatique de luminosité .....	31
Rétroéclairage. dynamique .....	31
Niveau noir/blanc .....	31
Réduction du bruit MPEG .....	31
DNR – Réduction numérique du bruit .....	32
Mode cinéma .....	32
Réinitialisation des réglages avancés de l'image .....	32
Format automatique (Grand écran) .....	32
4:3 étiré .....	32
Ecran bleu .....	32
Position d'image .....	32
Arrêt sur image .....	32
Utilisation de votre réseau domestique .....	33
Configuration du réseau .....	34
Réglages sans fil .....	34
Configuration réseau avancée .....	36
Réglages de DNS .....	37
Test de connexion au réseau .....	37
Utilisation du clavier virtuel .....	38
Réglage du périphérique réseau .....	38
Réglages périphérique externe .....	38
Réglage du nom de périphérique .....	39
Fonction d'enregistrement sur disque dur USB .....	40
Préparation du disque dur USB pour l'enregistrement .....	40
Pour enregistrer des programmes DTV (Enregistrement une touche) ....	40
Comment régler les enregistrements via le Guide des programmes .....	41
Pour vérifier, modifier ou supprimer les informations de programmation .....	42
Pour voir une émission enregistrée .....	43
Opérations à partir de l'écran de bibliothèque .....	43
Réglage d'enregistrement .....	44
Priorité de programmation .....	46
Utilisation de Toshiba Places .....	47

Utilisation de Hybrid TV Standard (si disponible) .....	47	Interface commune .....	64
Utilisation de Intel® Wireless Display .....	48	Mise à jour et licences du logiciel .....	64
Nom d'appareil Intel® Wireless Display .....	48	Recherche de nouveau logiciel .....	64
Liste d'ordinateurs .....	48	Mise à niveau par réseau .....	64
Utilisation du lecteur multimédia .....	49	Licences de logiciel .....	64
Principes de fonctionnement .....	49	Informations système et Réinitialiser TV .....	65
Affichage de fichiers photo .....		Informations système .....	65
(sur le serveur DLNA CERTIFIED™ ou le périphérique USB) .....	50	Réinitialiser TV .....	65
Visionnage de fichiers vidéo .....		Paramètres PC .....	65
(sur le serveur DLNA CERTIFIED™ ou le périphérique USB) .....	52	Position horizontale et Position verticale .....	65
Lecture de fichiers musicaux .....		Phase d'horloge .....	65
(sur le serveur DLNA CERTIFIED™ ou le périphérique USB) .....	55	Horloge d'échantillonnage .....	66
Autres fonctions .....	56	Réinitialiser .....	66
Bloc clavier .....	56	Sélection des entrées et connexions AV .....	66
Minuteries .....	56	Sélection des entrées .....	66
Programmations ( <b>numérique</b> uniquement) .....	56	Étiquetage des sources d'entrée vidéo .....	67
Minut. Marche .....	57	Sortie audio numérique .....	67
Arrêt différé .....	57	Utilisation de REGZA-LINK .....	68
Réglages Économie d'énergie .....	58	Activé REGZA-LINK .....	68
Extinction automatique .....	58	TV marche/arrêt auto .....	68
Hors tension quand aucun signal .....	58	Veille automatique .....	68
Informations sur l'écran numérique .....	58	Contrôle ampli .....	68
Informations .....	58	Réglage initial du haut-parleur .....	68
Utilisation de EPG (Guide électronique des programmes) .....	59	Sélection de la source d'entrée REGZA-LINK .....	68
Utilisation du Guide Hertzien .....	59	Lecteur monotonoue REGZA-LINK .....	69
Sélection/recherche du genre .....	60	Veille système REGZA-LINK .....	69
Utilisation de MediaGuide .....	60		
Écran MediaGuide .....	60	<b>SERVICES DE TEXTE</b> .....	70
Menu principal de navigation .....	60	Services de texte .....	70
Réglages <b>numériques</b> : contrôle parental .....	61	Sélection des Modes .....	70
Réglage de l'identifiant parental .....	61	Informations Télétexte .....	70
Niveau verrouillage .....	62	Parcourir les pages en mode Auto .....	70
Verrouillage réseau .....	62	Parcourir les pages en mode LIST .....	70
Réglages <b>numériques</b> : Options Chaînes .....	62	Touches de commande .....	71
Sélection de vos chaînes favorites .....	62		
Listes de chaînes favorites .....	62	<b>RÉSOLUTION DES PROBLÈMES</b> .....	72
Omission de chaînes .....	63	Questions-Réponses .....	72
Verrouillage des chaînes .....	63	<b>INFORMATIONS</b> .....	75
Réglages <b>numériques</b> : autres réglages .....	63	Informations relatives aux licences .....	75
Sous-titres .....	63	Informations .....	77
Langues audio .....	63	Caractéristiques techniques et accessoires .....	81

Pendant la vie de votre téléviseur, des mises à jour du micrologiciel seront disponibles pour assurer que votre téléviseur conserve ses performances optimales.

**L'enregistrement sur disque dur USB est pris en charge par ce téléviseur, et si cette fonctionnalité n'était pas accessible au moment de l'achat, elle sera disponible par mise à jour du micrologiciel au milieu de 2012.**

*\*Veuillez noter que la fonction d'enregistrement sur disque dur USB ne sera pas disponible dans tous les pays.*

**L'affichage sans fil Intel® (WiDi) est pris en charge par ce téléviseur, et si cette fonctionnalité n'était pas accessible au moment de l'achat, elle sera disponible par mise à jour du micrologiciel au milieu de 2012.**

Si votre téléviseur est connecté à Internet, le micrologiciel sera disponible automatiquement. Si votre téléviseur n'est pas connecté à Internet, vous pouvez télécharger la dernière version du micrologiciel à partir de [www.toshiba-om.net/firmware.php](http://www.toshiba-om.net/firmware.php).

*\*Certaines fonctions sont limitées à cause des législations locales et peuvent ne pas être disponibles dans tous les pays.*

## Consignes de sécurité

Cet appareil a été conçu et fabriqué conformément aux normes internationales de sécurité. Toutefois, comme tout appareil électrique, il convient de respecter certaines consignes afin d'assurer un fonctionnement optimal en toute sécurité. Veuillez lire attentivement ce qui suit pour votre propre sécurité. Il s'agit de remarques d'ordre général s'appliquant à tous les appareils électroniques grand public : il est donc possible que certaines ne concernent pas le produit que vous venez d'acquérir.

### Ventilation

Prévoyez un espace de plus de 10 cm tout autour du téléviseur pour permettre une ventilation adéquate. Cela permet d'éviter toute surchauffe susceptible d'endommager l'appareil. Évitez également les endroits poussiéreux.

### Chaleur excessive

Votre téléviseur risque d'être endommagé par la lumière directe du soleil ou par la chaleur d'un radiateur. Évitez les endroits trop chauds ou humides. Placez-le dans une pièce dont la température ne descend pas en dessous de 5 °C et ne dépasse pas 35 °C.

### Alimentation secteur

L'alimentation secteur requise pour cet appareil est 220-240 V CA 50/60 Hz. Ne le raccordez jamais à une source de courant continu ou toute autre source d'alimentation électrique. ASSUREZ-VOUS que le cordon d'alimentation n'est pas coincé sous l'appareil. Utilisez uniquement le cordon d'alimentation fourni.

NE COUPEZ PAS la fiche secteur : elle contient un filtre antiparasites spécial dont le retrait affectera le fonctionnement du téléviseur. EN CAS DE DOUTE, CONSULTEZ UN ELECTRICIEN QUALIFIE.

### Conseils

**LISEZ** le mode d'emploi avant de mettre l'appareil en marche.

**ASSUREZ-VOUS** que tous les branchements électriques, y compris la fiche secteur, les rallonges et les interconnexions entre les différents appareils sont corrects et conformes aux instructions du fabricant. Éteignez et débranchez l'appareil avant de faire ou de modifier un branchement.

**CONSULTEZ** votre revendeur en cas de doute sur l'installation, le fonctionnement ou la sécurité de votre appareil.

**AVERTISSEMENT** : Pour éviter toute blessure, cet appareil doit être fixé solidement au mur ou au sol conformément aux instructions d'installation. Voir page 5.

**FAITES ATTENTION** aux panneaux ou aux portes en verre de l'appareil.

**N'ENLEVEZ AUCUN CACHE FIXE SOUS PEINE D'ÉLECTROCUTION.**

**LA FICHE SECTEUR SERT DE DISPOSITIF DE DÉCONNEXION ET DOIT DONC ÊTRE FACILE À MANIER.**

### Mises en garde

**N'OBSTRUEZ PAS** les ouvertures de ventilation de l'appareil, par exemple par des journaux, nappes, rideaux, etc. Une surchauffe endommagera l'équipement et réduira sa durée de vie.

**NE LAISSEZ PAS** l'appareil exposé à des gouttes ou éclaboussures et n'y placez pas de récipients remplis de liquides, comme des vases.

**NE PLACEZ PAS** d'objets chauds ou de sources de flammes nues, comme des bougies ou des veilleuses, sur l'appareil ou à proximité immédiate. Les températures élevées risquent de faire fondre le plastique et de provoquer des incendies.



**AVERTISSEMENT** : Afin d'éviter la propagation d'un incendie, placez à tout moment les bougies ou les autres flammes nues à l'écart de ce produit.

**N'UTILISEZ PAS** de supports de fortune et ne fixez JAMAIS de pieds avec des vis à bois. Pour garantir une sécurité totale, utilisez toujours le support, les consoles ou les pieds agréés par le fabricant, avec les fixations fournies conformément aux instructions.

**NE LAISSEZ PAS** votre appareil branché sans surveillance à moins qu'il ne soit spécialement conçu pour un fonctionnement sans surveillance ou qu'il dispose d'un mode de veille. Débranchez l'appareil de la prise de courant et assurez-vous que tous les membres de votre famille savent le faire. Des mesures particulières seront éventuellement nécessaires pour les personnes handicapées.

**N'UTILISEZ PAS** votre équipement si vous avez le moindre doute quant à son bon fonctionnement, ou s'il présente un dommage quelconque – éteignez-le, débranchez-le et consultez votre revendeur.

**AVERTISSEMENT** : Une pression sonore excessive en provenance d'écouteurs ou d'un casque peut entraîner une perte auditive.

**PAR-DESSUS TOUT – Ne laissez JAMAIS personne, surtout des enfants, pousser ou frapper l'écran et la carcasse, enfoncer des objets dans les trous, les fentes ou tout orifice du boîtier. Ces actions risqueraient d'endommager l'écran ou les pièces internes.**

**NE CHERCHEZ JAMAIS à deviner quoi que ce soit et ne prenez aucun risque avec des appareils électriques – prudence est mère de sûreté.**

## Installation et informations importantes

### Où installer l'appareil

Placez le téléviseur à l'abri de la lumière directe du soleil et des éclairages puissants. Un éclairage doux et indirect est recommandé pour un meilleur confort de visualisation. Utilisez des rideaux ou des stores pour empêcher que la lumière du soleil n'éclaire directement l'écran.

**Placez le téléviseur sur une surface stable et plane capable de supporter le poids du téléviseur. Afin d'éviter de vous blesser et d'assurer la stabilité de cet appareil, fixez le téléviseur à la surface plane à l'aide de la courroie, ou à un mur à l'aide d'une attache solide et des clips en P fournis. Sinon, fixez le téléviseur sur la surface plate en utilisant la vis de montage fournie.**

Les écrans d'affichage à cristaux liquides sont fabriqués au moyen d'une technologie de précision extrêmement avancée. Toutefois, il peut arriver que certaines parties de l'écran soient dépourvues d'éléments d'image ou présentent des points lumineux. Ceci ne doit pas être considéré comme un signe de mauvais fonctionnement.

Assurez-vous que le téléviseur soit placé dans une position dans laquelle il ne peut pas être poussé ou heurté par des objets, car la pression risquerait de casser ou d'endommager l'écran. Veillez aussi à ce qu'il ne soit pas possible d'insérer des petits objets dans les fentes ou les ouvertures de l'enceinte.



Évitez d'utiliser des produits chimiques (tels que des désodorisant, des agents nettoyant, etc.) sur ou près du support de table du téléviseur. Des études indiquent que les plastics peuvent devenir fragiles et se fendre avec le temps à cause des effets combinés des agents chimiques et des contraintes mécaniques (telles que le poids du téléviseur). Ne pas suivre ces instructions peut entraîner des blessures sévères et/ou des dommages permanents au téléviseur ou au support de table du téléviseur.

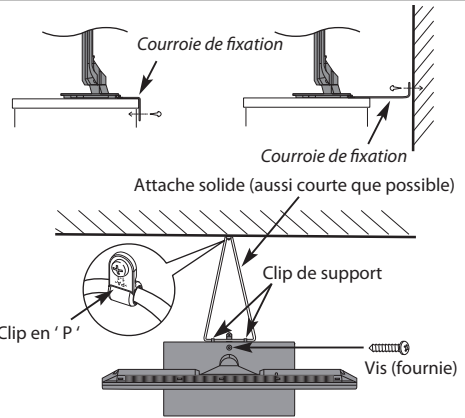

Le style de support dépend du modèle

### Lors de l'utilisation d'un support mural

Utilisez un support mural adapté aux dimensions et au poids du téléviseur LCD.

- Deux personnes sont nécessaires pour l'installation.
  - Pour installer le support mural d'un autre fabricant, utilisez les **ENTRETOISES** (fournies).
- 1 Débranchez et retirez les câbles et/ou les connecteurs d'autres composants à l'arrière du téléviseur.
  - 2 Placez délicatement l'appareil face avant sur le sol, sur une surface amortisseuse, notamment sur un tapis ou un matelas.
  - 3 Suivez les instructions fournies avec le support mural. Avant de continuer, vérifiez que le ou les supports appropriés sont fixés au mur et à l'arrière du téléviseur, conformément aux instructions fournies avec le support mural.
  - 4 Assurez-vous de placer les entretoises fournies entre le support et l'arrière du téléviseur.
  - 5 Utilisez toujours les vis fournies ou recommandées par le fabricant du support mural.

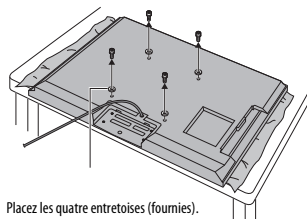

Placez les quatre entretoises (fournies).

### Retrait du socle :

- 1 Placez délicatement la partie avant de l'appareil face au sol, sur une surface amortisseuse, notamment sur un tapis ou un matelas. Laissez le socle dépasser sur le bord de la surface.

**REMARQUE :** prenez toutes les précautions nécessaires lorsque vous retirez le socle afin d'éviter d'endommager le panneau LCD.

- 2 Retirez les quatre vis.



- 3 Une fois que les quatre vis qui retiennent le support de table sont enlevées, enlevez le support du téléviseur en le faisant glisser et en le retirant du téléviseur.

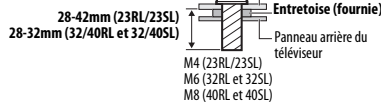

**ATTENTION :** Le diamètre et la longueur des vis diffèrent selon le modèle du support mural. L'utilisation de vis autres que les vis spécifiées peut provoquer des dégâts internes dans le téléviseur ou sa chute, etc.

## Veuillez prendre note

La fonction de réception numérique de ce téléviseur n'est disponible que dans les pays énumérés à la section « Pays » du menu « Configuration du système ». Selon le pays et la zone, certaines fonctions du téléviseur pourront ne pas être disponibles. La réception de services supplémentaires ou modifiés à l'avenir ne peut être garantie avec ce téléviseur.

Si des images stationnaires produites par des émissions au format 4:3, le télétexte, des logos d'identification de chaîne, des affichages informatiques, des jeux vidéo, des menus à l'écran, etc., sont affichés sur l'écran de télévision pendant un certain temps, il est vivement conseillé de réduire les réglages de lumière et de contraste.

Une utilisation très longue et continue de l'image 4:3 sur un écran 16:9 risque de provoquer une image rémanente sur les contours de l'image 4:3 ; ce phénomène n'est pas considéré comme défaut du téléviseur à cristaux liquides et n'est pas couvert par la garantie du fabricant. L'utilisation régulière d'autres formats (par exemple, Cinéma) permet d'éviter ce phénomène de rémanence.

## CLAUSE D'EXCLUSION

Toshiba ne pourra en aucun cas être tenu responsable de toute perte et/ou tout dommage du produit causés par :

- i) Un incendie ;
- ii) Un tremblement de terre ;
- iii) Un dommage accidentel ;
- iv) Une mauvaise utilisation délibérée ;
- v) Une utilisation du produit dans des conditions anormales ;
- vi) Une perte et/ou un dommage causés au produit alors qu'il était en possession d'un tiers ;
- vii) Tout dommage ou toute perte résultant du non-respect et/ou de la mauvaise application des instructions figurant dans le manuel de l'utilisateur ;
- viii) Toute perte ou tout dommage résultant directement de la mauvaise utilisation ou d'un défaut de fonctionnement du produit lorsqu'il est utilisé simultanément avec un appareil associé ;

Par ailleurs, Toshiba ne pourra en aucun cas être tenu responsable de toute perte et/ou tout dommage consécutifs, notamment mais non limitativement, les pertes de profit, les interruptions d'activité, la perte de données enregistrées, résultant du fonctionnement normal ou d'une mauvaise utilisation du produit.

## Lors de l'utilisation du disque dur USB

- **La fonction d'enregistrement a été conçue pour une utilisation privée et un divertissement à domicile. Veuillez noter que toute utilisation commerciale de la fonction d'enregistrement peut entraîner une violation des droits d'auteur. Toshiba vous demande de respecter la propriété intellectuelle des tierces parties.**
- **Avant d'enregistrer sur un périphérique connecté au téléviseur, réalisez un test d'enregistrement et vérifiez les performances d'enregistrement.**
- **Les émissions qui sont interdites à la copie à cause d'une protection des droits d'auteur ne peuvent pas être enregistrées.**
- **Toshiba ne peut pas être tenu responsable pour toute compensation ou dommages indirects de quelle que sorte que ce soit à cause d'un contenu qui n'a pas été correctement enregistré ou qui a été modifié ou perdu.**
- **Toshiba ne peut être tenu responsable pour tout dommages de quelle que sorte que ce soit (panne du périphérique d'enregistrement, modifications ou perte du contenu enregistré, etc.) résultant d'un mauvais fonctionnement, d'une erreur de fonctionnement ou d'une opération incorrecte à la suite d'une utilisation combinée avec un autre périphérique connecté.**
- **Si vous connecté un disque dur USB qui a été utilisé avec un ordinateur ou un autre téléviseur, seuls les émissions qui ont été enregistrées en utilisant ce téléviseur peuvent être reproduites.**
- **Mettez le téléviseur hors tension avant de déconnecter le disque dur USB.**  
Dans le cas contraire, une perte des données enregistrées ou un mauvais fonctionnement du disque dur USB peut se produire.
- **Veuillez noter que les enregistrements sur le disque dur USB ne peuvent plus être lus si la carte principale du téléviseur est remplacée lors d'une réparation.**

# Télécommande ( CT-90404 )

Référence rapide de votre télécommande.

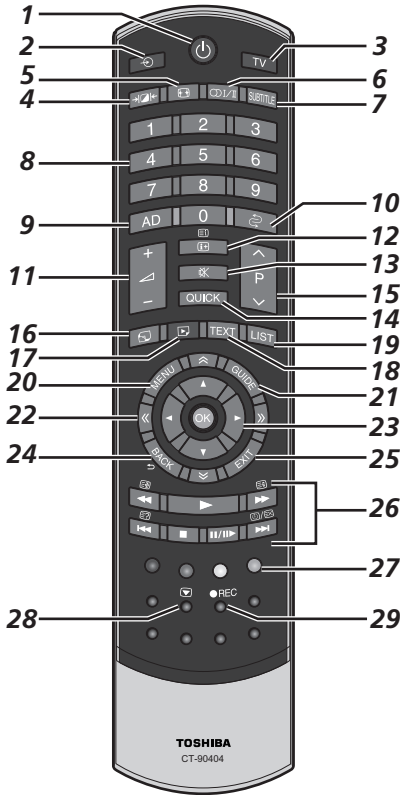

- 1 Pour allumer/mettre en veille
- 2 Pour sélectionner une entrée parmi des sources externes
- 3 Pour sélectionner le mode TV (DTV Ant/Câble DTV/ATV)
- 4 Image sélectionnable
- 5 Affichage plein écran
- 6 Réception stéréo/bilingue
- 7 Sous-titres numériques ou, le cas échéant, pages de sous-titres de texte analogiques
- 8 Touches numériques
- 9 Pour activer/désactiver la description audio
- 10 Pour retourner à la chaîne précédente
- 11 Pour modifier le volume du téléviseur
- 12 Pour afficher les informations à l'écran
- 13 Pour accéder à la page d'index en mode Texte
- 14 Pour couper le son du téléviseur
- 15 Pour accéder au Menu rapide
- 16 Pour accéder à la page d'accueil « TOSHIBA PLACES »
- 17 Pour accéder au menu Lecteur multimédia
- 18 Pour appeler des services de texte
- 19 Pour accéder à la liste des chaînes analogiques ou numériques
- 20 Menus à l'écran
- 21 Pour afficher le Guide des programmes numériques
- 22 Pour accéder à la page précédente, suivante, gauche ou droite
- 23 Lors de l'utilisation des menus, les flèches permettent de déplacer le curseur à l'écran vers le haut, le bas, la gauche ou la droite. **OK** pour valider votre sélection
- 24 Pour revenir au menu précédent
- 25 Pour quitter les menus et les applications
- 26 **En mode TV :**  
 Affichage de l'heure analogique
- 27 **En mode texte :**  
 Pour révéler du texte caché  
 Pour figer une page utile  
 Pour agrandir la taille de l'affichage du texte  
 Pour sélectionner une page tout en regardant un programme de télévision
- 28 **Lors de l'utilisation du guide des programmes :**  
 -24 heures  
 +24 heures  
 -1 page  
 +1 page
- 29 **Pendant la lecture :**  
 Pour LECTURE  
 Pour ARRÊT  
 Pour PAUSE/PAS À PAS  
 Pour SAUT ARRIÈRE  
 Pour RETOUR RAPIDE  
 AVANCE RAPIDE  
 Pour SAUT AVANT

- 15 Pour modifier les positions des chaînes
- 16 Pour accéder à la page d'accueil « TOSHIBA PLACES »
- 17 Pour accéder au menu Lecteur multimédia
- 18 Pour appeler des services de texte
- 19 Pour accéder à la liste des chaînes analogiques ou numériques
- 20 Menus à l'écran
- 21 Pour afficher le Guide des programmes numériques
- 22 Pour accéder à la page précédente, suivante, gauche ou droite
- 23 Lors de l'utilisation des menus, les flèches permettent de déplacer le curseur à l'écran vers le haut, le bas, la gauche ou la droite. **OK** pour valider votre sélection
- 24 Pour revenir au menu précédent
- 25 Pour quitter les menus et les applications
- 26 **En mode TV :**  
 Affichage de l'heure analogique
- 27 **En mode texte :**  
 Pour révéler du texte caché  
 Pour figer une page utile  
 Pour agrandir la taille de l'affichage du texte  
 Pour sélectionner une page tout en regardant un programme de télévision
- 28 **Lors de l'utilisation du guide des programmes :**  
 -24 heures  
 +24 heures  
 -1 page  
 +1 page
- 29 **Pendant la lecture :**  
 Pour LECTURE  
 Pour ARRÊT  
 Pour PAUSE/PAS À PAS  
 Pour SAUT ARRIÈRE  
 Pour RETOUR RAPIDE  
 AVANCE RAPIDE  
 Pour SAUT AVANT

Français

## Insertion des piles et portée

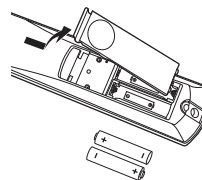

Retirez le cache arrière pour ouvrir le compartiment des piles et assurez-vous de bien respecter les polarités. Les types de piles appropriés pour cette télécommande sont AA, IEC R6 1,5 V. N'associez pas une pile usée avec une nouvelle pile et ne mélangez pas des types de piles différents. Retirez immédiatement les piles déchargées pour éviter que de l'acide ne s'écoule dans le compartiment des piles. Jetez

les piles en suivant les instructions de la page 76 de ce document.

**Avertissement :** Les piles ne doivent pas être exposées à des sources de chaleur excessive, telles que la lumière directe du soleil, les flammes, etc.

La performance de la télécommande se détériorera au-delà d'une distance de 5 m ou hors d'un angle de 30 degrés par rapport au centre du téléviseur. Si la plage de fonctionnement se réduit, il peut être nécessaire de remplacer les piles.

## Télécommande ( CT-90420 )

Référence rapide de votre télécommande.

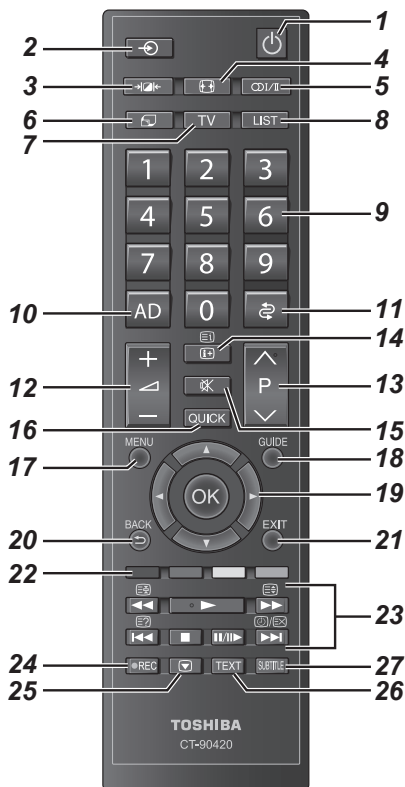

- 1 Pour allumer/mettre en veille
- 2 Pour sélectionner une entrée parmi des sources externes
- 3 Image sélectionnable
- 4 Affichage plein écran
- 5 Réception stéréo/bilingue
- 6 Pour accéder à la page d'accueil « TOSHIBA PLACES »  
Quand le réseau n'est pas connecté, un message d'erreur apparaît.
- 7 Pour sélectionner le mode TV (DTV Ant/Câble DTV/ATV)
- 8 Pour accéder à la liste des chaînes analogiques ou numériques
- 9 Touches numériques
- 10 Pour activer/désactiver la description audio
- 11 Pour retourner à la chaîne précédente
- 12 Pour modifier le volume du téléviseur
- 13 Pour modifier les positions des chaînes  
Pour modifier les positions des pages télétexte

- 14 Pour afficher les informations à l'écran  
Pour accéder à la page d'index en mode Texte
- 15 Pour couper le son du téléviseur
- 16 Pour accéder au Menu rapide
- 17 Menus à l'écran
- 18 Pour afficher le Guide des programmes numériques
- 19 Lors de l'utilisation des menus, les flèches permettent de déplacer le curseur à l'écran vers le haut, le bas, la gauche ou la droite. **OK** pour valider votre sélection
- 20 Pour revenir au menu précédent
- 21 Pour quitter les menus et les applications
- 22 **Touches de couleur** : Touches de commande du texte et du service interactif
- 23 **En mode TV :**  
 Affichage de l'heure analogique  
**En mode texte :**  
 Pour révéler le texte caché  
 Pour figer une page utile  
 Pour agrandir la taille de l'affichage du texte  
 Pour sélectionner une page tout en regardant un programme de télévision
- Lors de l'utilisation du guide des programmes :**  
 -24 heures  
 +24 heures  
 -1 page  
 +1 page
- Pendant la lecture :**  
 Pour LECTURE  
 Pour ARRÊT  
 Pour PAUSE/PAS À PAS  
 Pour SAUT ARRIÈRE  
 Pour RETOUR RAPIDE  
 AVANCE RAPIDE  
 Pour SAUT AVANT
- 24 Pour enregistrer des émissions DTV
- 25 Arrêt sur image
- 26 Pour appeler des services de texte
- 27 Sous-titres numériques ou, le cas échéant, pages de sous-titres de texte analogiques

### Insertion des piles et portée

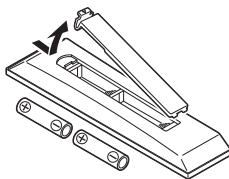

Retirez le cache arrière pour ouvrir le compartiment des piles et assurez-vous de bien respecter les polarités. Les types de piles appropriés pour cette télécommande sont AAA, IEC R03 1,5 V.

N'associez pas une pile usée avec une nouvelle pile et ne mélangez pas des types de piles différents. Retirez immédiatement les piles déchargées pour éviter que de l'acide ne s'écoule

dans le compartiment des piles. Jetez les piles en suivant les instructions de la page 76 de ce document.

**Avertissement :** Les piles ne doivent pas être exposées à des sources de chaleur excessive, telles que la lumière directe du soleil, les flammes, etc.

La performance de la télécommande se détériorera au-delà d'une distance de 5 m ou hors d'un angle de 30 degrés par rapport au centre du téléviseur. Si la plage de fonctionnement se réduit, il peut être nécessaire de remplacer les piles.



## Connexion d'un équipement externe

Avant de connecter un équipement externe, débranchez toutes les connexions au secteur. S'il n'y a pas d'interrupteur, débranchez les fiches des prises murales.

L'ILLUSTRATION MONTRE LE 40RL933.

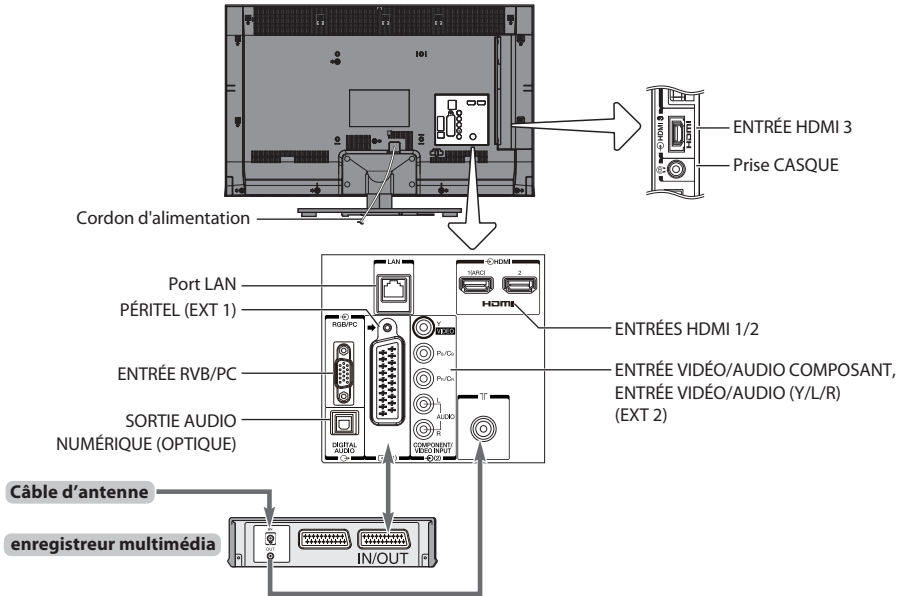

**Câbles d'antenne :** .....   
Raccordez l'antenne à la prise située à l'arrière du téléviseur.

Si vous utilisez un décodeur et/ou un enregistreur multimédia, il est nécessaire de raccorder le câble d'antenne d'abord au décodeur et/ou à l'enregistreur multimédia, puis au téléviseur.

**Câbles péritel :** .....   
Raccordez la prise IN/OUT de l'enregistreur multimédia au téléviseur.

Raccordez la prise TV du décodeur au téléviseur.  
Avant de démarrer la **Recherche automatique**, mettez votre décodeur et votre enregistreur média en mode **Veille**.

Les prises RCA (Cinch) à côté des prises **COMPONENT VIDEO INPUT** acceptent des signaux audio L et R.

Lors de la connexion d'appareil VIDEO/AUDIO, connectez ces câbles aux prises **Y/L/R**. La prise de sortie audio numérique permet de connecter un système son Surround adéquat.

**REMARQUE :** Cette sortie est toujours active.

HDMI® (Interface Multimédia Haute Définition) est destinée à être utilisée avec un lecteur de DVD décodeur ou un équipement électrique avec une sortie numérique audio et vidéo. Pour les formats de signaux vidéo ou PC pris en charge via les bornes HDMI, voir page 78.

**REMARQUE :** Bien que ce téléviseur puisse être connecté à un équipement HDMI, il peut arriver que certains équipements ne fonctionnent pas correctement.

Un port **LAN** est utilisé pour connecter le téléviseur à votre réseau à domicile. Ce téléviseur peut lire du contenu numérique enregistré sur un produit CERTIFIÉ DLNA™ muni d'une fonction de serveur.

**Vous pouvez connecter un grand nombre d'appareils à l'arrière du téléviseur. Reportez-vous toujours au manuel d'utilisation correspondant à chaque appareil.**

Si le téléviseur commute automatiquement sur la chaîne de l'appareil externe, appuyez sur la touche de position de programme souhaitée pour repasser en affichage normal. Pour revenir à la chaîne de l'appareil externe, appuyez sur  pour sélectionner **TV**, **EXT 1**, **EXT 2**, **HDMI 1**, **HDMI 2**, **HDMI 3** ou **PC**.

Lorsque vous sélectionnez le mode entrée externe en mode DTV, la prise Péritel ne diffuse ni les signaux audio ni les signaux vidéo.

## Raccorder un appareil HDMI®

L'entrée HDMI sur votre téléviseur reçoit les signaux vidéo numériques non compressés et le signaux audio numériques d'un appareil source HDMI.

Cette entrée est conçue pour accepter des émissions HDCP (protection des contenus numériques à haute définition) sous forme numérique d'un appareil électronique grand public compatible EIA/CEA-861-D (comme un décodeur ou un lecteur de DVD avec une sortie HDMI). Pour les formats de signaux acceptables, voir page 78.

**REMARQUE :** Format audio pris en charge : PCM linéaire, Dolby Digital (AC-3), taux d'échantillonnage 32/44,1/48 kHz.

### Connexion d'un appareil HDMI

Connexion d'un câble HDMI (connecteur de type A) à la prise HDMI.

Pour un fonctionnement correct, il est recommandé d'utiliser un câble HDMI portant le logo HDMI (HDMI™).

- Si votre connexion HDMI a une capacité de 1080p ou si votre téléviseur prend en charge des taux de rafraîchissement supérieurs à 50 Hz, vous devez vous procurer un câble de catégorie 2. Un câble HDMI/DVI classique risque de ne pas fonctionner correctement avec ce modèle.
- Un câble HDMI transfère des signaux audio et vidéo. Des câbles audio analogiques séparés ne sont pas nécessaires (voir illustration).

#### l'arrière de votre téléviseur

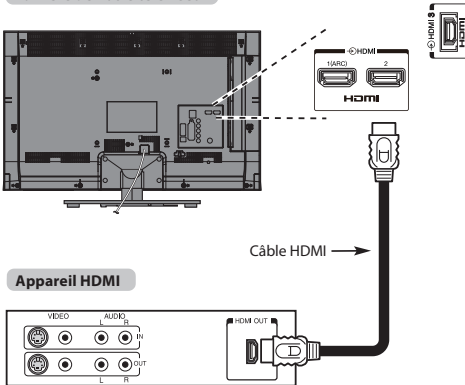

Pour visualiser le signal vidéo de l'appareil HDMI, appuyez sur la touche pour sélectionner le mode HDMI 1, HDMI 2, ou HDMI 3.

## Fonction ARC (canal de retour audio) de l'appareil HDMI

Cette fonction permet d'envoyer le signal audio provenant du téléviseur à l'amplificateur AV via le câble HDMI. Il n'est donc pas nécessaire de relier la borne de sortie audio du téléviseur à la borne d'entrée audio de l'amplificateur AV à l'aide d'un câble pour restituer le son reçu par le syntoniseur du téléviseur via l'amplificateur AV.

#### l'arrière de votre téléviseur

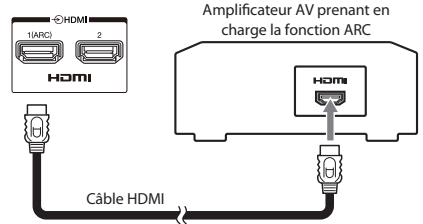

## Connexion REGZA-LINK

Vous pouvez commander les fonctions de base des appareils audio/vidéo connectés à l'aide de la télécommande du téléviseur si vous connectez un amplificateur AV ou un lecteur compatible REGZA-LINK. Pour une explication de la configuration et de l'utilisation, voir pages 68–69.

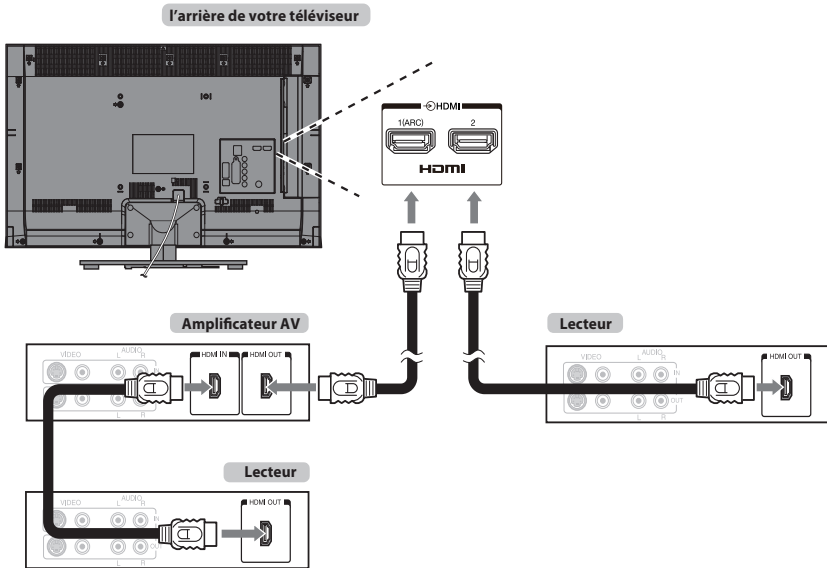

Pour la configuration illustrée ci-dessus, trois câbles HDMI sont nécessaires.

### REMARQUE :

- Si plusieurs appareils sont connectés, la fonction REGZA-LINK risque de ne pas fonctionner correctement.
- Pour un fonctionnement correct, il est recommandé d'utiliser des câbles HDMI portant le logo HDMI (  ).
- Cette fonction est disponible lorsqu'un ordinateur et un amplificateur AV sont connectés séparément. Il est néanmoins possible qu'elle ne fonctionne pas correctement si l'ordinateur est connecté via l'amplificateur AV.

### Avant de commander le(s) appareil(s) :

- Après avoir réalisé les connexions ci-dessus, configurez le menu Réglage REGZA-LINK selon vos désirs (voir page 68).
- Les appareils connectés doivent également être réglés. Pour plus de détails, voir le manuel d'utilisation de chaque appareil.
- La fonction REGZA-LINK utilise la technologie CEC telle que régulée par la norme HDMI.
- Cette fonction est limitée aux modèles dotés de la fonction REGZA-LINK de Toshiba. Toshiba n'est cependant pas responsable de ces opérations. Reportez-vous aux manuels d'utilisation des différents appareils pour des informations relatives à la compatibilité.

## Connexion d'un ordinateur

Dans le cas d'une connexion RGB/PC ou HDMI, vous pouvez regarder l'affichage de votre ordinateur sur le téléviseur.

### Pour connecter un PC à la prise RGB/PC

Lors de la connexion d'un ordinateur à la prise RGB/PC sur le téléviseur, utilisez un câble analogique pour ordinateur RGB (15 broches).

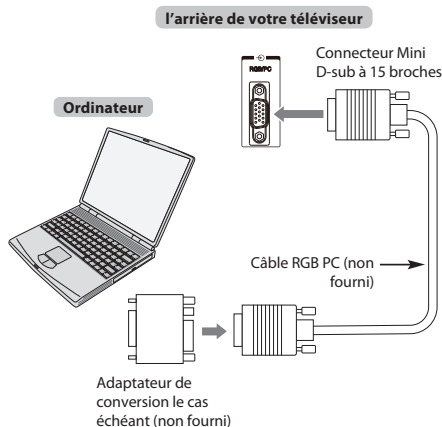

Pour utiliser un PC, réglez la résolution de sortie du moniteur de l'ordinateur avant de le raccorder au téléviseur. Pour connaître les formats de signaux PC pris en charge, voir page 77.

Pour afficher une image optimale, utilisez la fonction Réglage PC (voir page 65).

#### REMARQUE :

- Certains modèles d'ordinateurs ne peuvent pas être connectés à ce téléviseur.
- Un adaptateur n'est pas nécessaire pour les ordinateurs avec une borne mini D-sub à 15 broches compatible.
- Selon le titre du DVD et les spécifications de l'ordinateur sur lequel vous reproduisez le DVD vidéo, certaines scènes peuvent être sautées ou il se peut que vous ne puissiez pas activer le mode pause durant des scènes multi-angles.
- Une bande peut apparaître sur les bords de l'écran ou des parties de l'image peuvent être obscurcies. Cela est dû à la mise à l'échelle de l'image par l'appareil ; il ne s'agit pas d'un dysfonctionnement.
- Lorsque le mode d'entrée PC est sélectionné, certaines fonctions du téléviseur sont inopérantes, notamment **Système couleur** dans le menu **Configuration du système**.
- Il est possible que certains modèles d'ordinateurs émettent des signaux que le téléviseur est incapable de détecter (voir page 77).
- Si vous connectez un ordinateur avec un signal PC unique, le signal de l'ordinateur risque de ne pas être correctement détecté.

### Pour connecter un PC à la prise HDMI

Pour connecter un ordinateur à la prise HDMI du téléviseur, utilisez un câble adaptateur HDMI-à-DVI.

Si vous connectez un PC avec une prise HDMI, utilisez un câble HDMI (connecteur de type A)

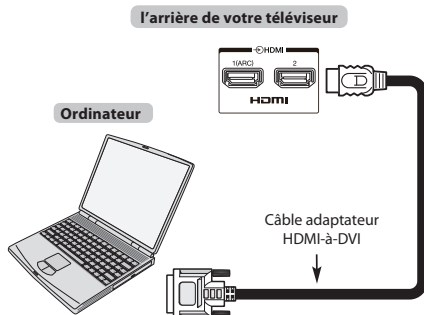

Pour les formats de signaux acceptables, voir page 78.

#### REMARQUE :

- Il est possible que les bords de l'image soient cachés.
- Si vous connectez un ordinateur avec un signal PC unique, le signal de l'ordinateur risque de ne pas être correctement détecté.

## Connexion d'un réseau domestique

Le port LAN vous permet de connecter le téléviseur TV à votre réseau domestique. Grâce à ce système de mise en réseau révolutionnaire, spécialement conçu pour les particuliers, vous pouvez accéder aux fichiers image, vidéo et audio enregistrés sur un serveur DLNA CERTIFIED™ et les lire/afficher sur votre téléviseur.

### REMARQUE :

- Si vous vous connectez à un réseau partagé hors de chez vous, nous vous conseillons d'utiliser un routeur. Veuillez à toujours utiliser des produits DLNA CERTIFIED™ dans des environnements de réseau privés. Connecter ce téléviseur au même routeur que les autres produits DLNA CERTIFIED™ (serveur).
- Si vous utilisez un concentrateur ou un interrupteur pour connecter le téléviseur au réseau domestique, il vous sera impossible d'utiliser la fonction de configuration automatique ; vous devrez donc configurer manuellement l'adresse de réseau. Reportez-vous à la page 36.
- Si vous utilisez un routeur disposant d'une fonction DHCP intégrée, procédez à la configuration automatique. La configuration manuelle peut s'avérer impossible.
- Si vous connectez le téléviseur et l'ordinateur directement, utilisez un câble LAN inverseur.
- Veuillez consulter votre fabricant d'ordinateur pour en savoir plus sur les réglages de l'ordinateur.
- Des appareils sans fil peuvent interférer avec la fonction WiDi et l'affichage DTV.

## Pour connecter le téléviseur à un réseau domestique - Avec fil

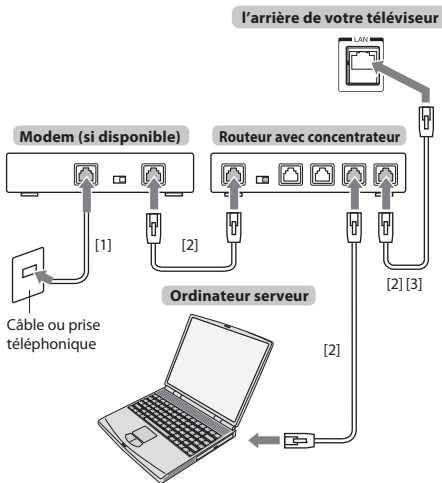

[1] Câble coaxial ou téléphonique (selon le type de modem utilisé)

[2] Câble réseau standard

[3] Ne raccordez PAS une prise téléphonique directement au port réseau de votre téléviseur.

## Pour connecter le téléviseur à un réseau domestique via une connexion Internet- Sans fil

Reportez-vous à la section « Réglages sans fil » à la page 34.

### l'arrière de votre téléviseur

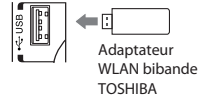

### Point d'accès

### Routeur du réseau local sans fil

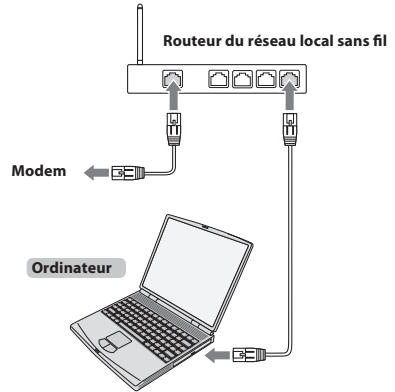

## Comment utiliser cet adaptateur LAN sans fil bidande

- Si vous utilisez ce périphérique dans une bande de fréquences comprises entre 5,15 GHz et 5,35 GHz, son utilisation est limitée à un environnement intérieur.
- Si vous utilisez ce périphérique pour la fonction 802.11 b/g/n dans une bande de fréquences comprises entre 2,454 GHz et 2,4835 GHz en France, son utilisation est limitée à un environnement intérieur.
- Une autorisation générale est requise pour utiliser ce périphérique à l'extérieur ou dans des lieux publics en Italie.
- Il est INTERDIT d'utiliser ce périphérique dans la zone géographique se trouvant dans un rayon de 20 km du centre de Ny-Alesund en Norvège.

## Pour connecter le téléviseur à un ordinateur prêt Intel® Wireless Display

### Ordinateur prêt Intel® Wireless Display

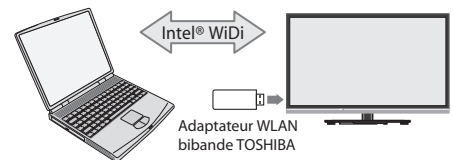

## Commandes et connexions d'entrée

Il est possible de connecter un grand nombre d'équipements externes différents aux prises d'entrée sur le côté du téléviseur. *Tous les réglages nécessaires du téléviseur se font par la télécommande. Les touches à l'avant de l'appareil peuvent toutefois être utilisées pour certaines fonctions.*

Français

L'ILLUSTRATION MONTRE LE 40RL933.

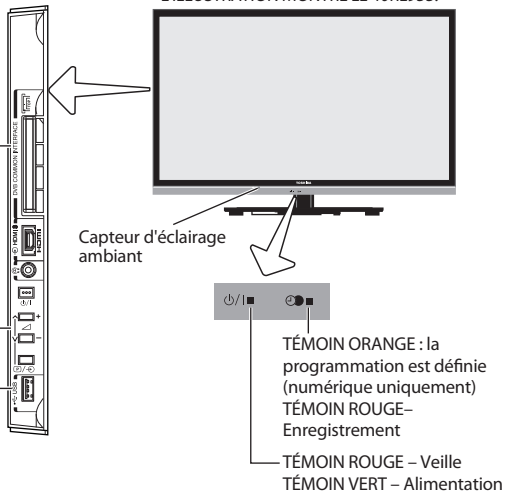

### INTERFACE COMMUNE

Une interface commune est prévue pour les modules d'accès conditionnel (Conditional Access Module, ou CAM). Veuillez contacter un fournisseur de services. Il est possible que le logiciel permettant de mettre à jour l'interface commune et le module d'accès conditionnel soit automatiquement exécuté. Le cas échéant, votre programmation d'enregistrement/de rappel sera annulée.

### Panneau de commande

### Port USB

Lecture multimédia/Adaptateur LAN sans fil USB prêt pour un réseau domestique  
Prêt pour la connexion d'un disque dur USB

**TÉMOIN ORANGE** : la programmation est définie (numérique uniquement)  
**TÉMOIN ROUGE** – Enregistrement  
**TÉMOIN ROUGE** – Veille  
**TÉMOIN VERT** – Alimentation

## Mise en marche

Si le **TÉMOIN ROUGE** n'est pas allumé, vérifiez que la prise est raccordée au secteur, puis appuyez sur le bouton sur la télécommande et patientez quelques instants. Le **TÉMOIN VERT** s'allume.

Pour mettre le téléviseur en veille, appuyez sur la touche de la télécommande. Pour regarder la télévision, appuyez sur une nouvelle fois. L'image peut prendre quelques secondes avant d'apparaître.

### Pour une économie d'énergie :

Nous vous recommandons d'utiliser le téléviseur selon les réglages usine. Les réglages usine sont destinés à économiser de l'énergie. Pour qu'un téléviseur ne consomme pas d'énergie, débrancher la prise secteur. Procédez de la sorte si vous n'utilisez pas le téléviseur pendant une période prolongée, notamment lorsque vous partez en vacances. Diminuer la luminosité de l'écran peut également réduire la consommation d'énergie. Un appareil écoénergétique diminue considérablement la consommation d'énergie. Résultat : plus d'économies sur vos factures d'électricité.

**REMARQUE** : Le téléviseur consomme toujours de l'énergie lorsqu'il est en veille.

## Utilisation du système de menu

Appuyez sur la touche **MENU** de la télécommande pour afficher le menu.

Le menu s'affiche sous forme de liste de cinq rubriques. Chaque symbole peut être sélectionné en appuyant sur ou sur la télécommande, et l'option respective apparaît au-dessus.

**REMARQUE** : Quel que soit le mode sélectionné (DTV (télévision numérique) ou ATV (télévision analogique)), le menu qui s'affiche est le même ; notez toutefois que certains éléments apparaissent grisés s'ils ne sont pas disponibles dans un mode.

Pour utiliser l'option, appuyez sur les touches et de la télécommande pour vous déplacer vers le haut et vers le bas et appuyez sur les touches ou pour sélectionner le réglage de votre choix.

## Utilisation des commandes et des connexions du téléviseur

- Pour mettre le téléviseur sous ou hors tension, appuyez sur .
- Pour modifier le volume, appuyez sur + ou –. Les touches + et – fonctionnent par défaut comme touches haut/bas de volume.
- Pour modifier la position d'un programme, appuyez une fois sur / et appuyez sur ou .
- Pour sélectionner une entrée extérieure, maintenez enfoncée / jusqu'à ce que la fenêtre **Entrées** apparaisse, puis appuyez sur ou pour sélectionner la source d'entrée appropriée.

La fonction Lecteur multimédia permet d'accéder aux fichiers photo, vidéo et musique enregistrés sur un périphérique mémoire USB connecté au port USB ou sur un appareil en réseau.

La prise USB doit aussi être utilisée avec l'adaptateur «TOSHIBA Dual Band WLAN, WLM-20U2» afin d'accéder à un réseau sans fil.

Vous devez utiliser le périphérique LAN sans fil TOSHIBA pour assurer le fonctionnement correct de cette fonction. Cette fonction est disponible uniquement lors de l'utilisation de l'« adaptateur WLAN bi bande TOSHIBA ».

Pour plus de détails, référez-vous toujours au mode d'emploi de l'appareil à brancher.

### REMARQUE :

- La prise USB a une fonctionnalité limitée et Toshiba ne peut assumer aucune responsabilité pour tout dégât occasionné aux autres équipements raccordés.
- Les jeux vidéo interactifs qui demandent de tirer sur une cible sur l'écran peuvent ne pas fonctionner avec ce téléviseur.

## Structure du MENU

Pour afficher le menu principal (illustration ci-dessous), appuyez sur **MENU** sur la télécommande.

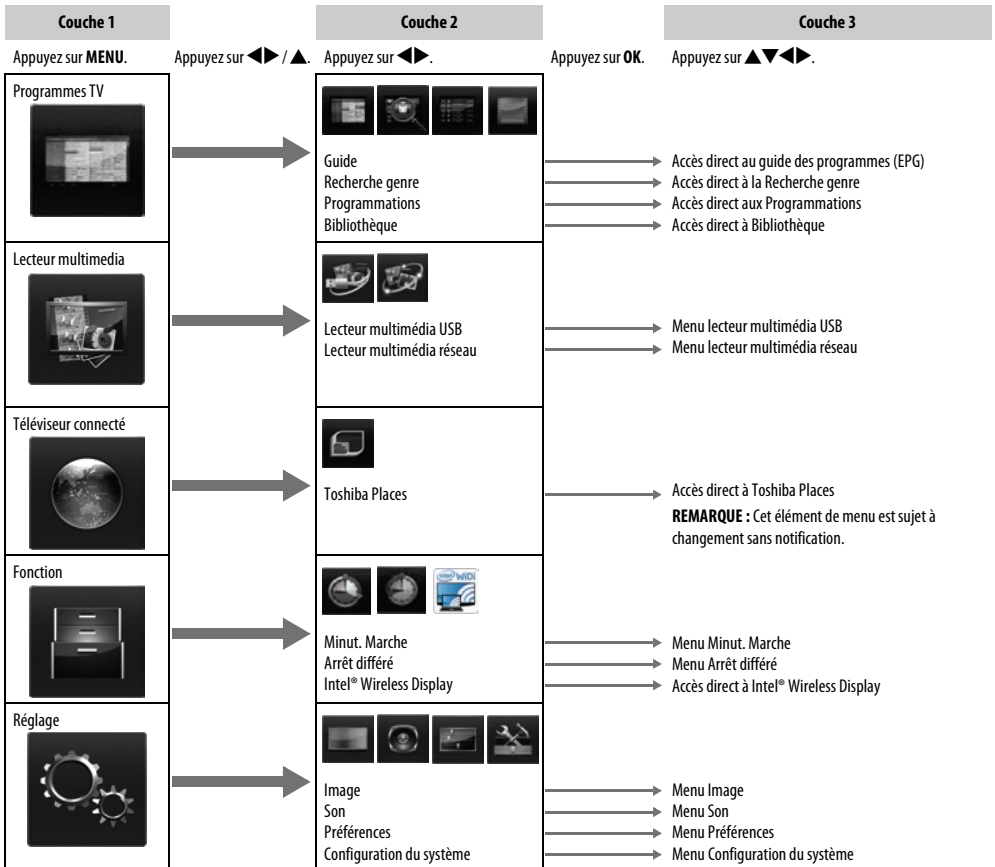
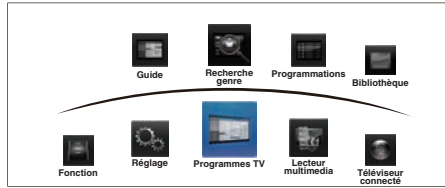

## Application de démarrage

Avant de mettre le téléviseur sous tension, assurez-vous, le cas échéant, que votre décodeur/enregistreur multimédia est en **veille**. Pour configurer le téléviseur, utilisez les touches de la télécommande comme indiqué à la page 7.

### Réglage rapide

- Appuyez sur la touche . L'écran **Menu language** (Langue menu) s'affichera. Cet écran s'affiche la première fois que vous allumez le téléviseur et à chaque fois que vous sélectionnez l'option **Réinitialiser TV**.
- Appuyez sur pour sélectionner la langue du menu, puis appuyez sur **OK**.
- Mettez en surbrillance **Pays**, puis appuyez sur ou pour sélectionner. Le téléviseur est maintenant défini pour rechercher les chaînes correspondant à votre pays.

#### Réglage rapide

<b>Pays</b>	Allemagne
Langue sous-titres 1	Allemand
Langue sous-titres 2	Turque
Langue audio 1	Allemand
Langue audio 2	Anglais

#### REMARQUE :

- Les menus d'affichage suivants seront légèrement différents en fonction du pays sélectionné.
- Si le pays de votre choix ne figure pas dans la liste, sélectionnez **Autres**.

- Appuyez sur **OK** pour afficher l'écran **Lieu**.

#### Lieu

Pour utiliser le téléviseur dans un magasin, sélectionner [Magasin]. Le mode [Domicile] est recommandé pour une utilisation normale.

Domicile

- Appuyez sur ou pour sélectionner **Domicile** ou **Magasin**. Pour un usage domestique normal, sélectionnez **Domicile**.

- Appuyez sur **OK** pour faire apparaître l'écran **AutoView**, appuyez sur ou pour sélectionner **Oui** ou **Non**.

#### AutoView

Le mode AutoView ajuste automatiquement les réglages de l'image en fonction des conditions d'éclairage. Souhaitez-vous activer le mode AutoView ?

Non

- Appuyez sur **OK**, et l'écran **Configuration réseau** apparaît. Appuyez sur ou pour sélectionner **Oui** ou **Non**.

#### Configuration réseau

Souhaitez-vous procéder à la configuration du réseau ?

Oui

- Si vous sélectionnez **Non**, passez à l'étape 15.

- Appuyez sur **OK**, et l'écran **Type de réseau** apparaît. Appuyez sur ou pour sélectionner **Avec fil** ou **Sans fil**.

#### Type de réseau

Veillez sélectionner un type de réseau.

Avec fil

- Quand vous sélectionnez **Avec fil** (connexion du câble réseau), passez à l'étape 12.
- Quand vous sélectionnez **Sans fil** (connexion de l'adaptateur USB WLAN), suivez l'étape 9.

**REMARQUE :** Si l'adaptateur USB WLAN n'est pas connecté, l'écran **Type de réseau** n'apparaît pas et vous devez passer à l'étape 12.

- Appuyez sur **OK**, et l'écran **Réglages sans fil** apparaît. Appuyez sur ou pour sélectionner le type de réglage sans fil.

- Réglage assisté** - suivez l'étape 10. Entrez le code de sécurité uniquement.
- Réglages manuelle**, sautez à l'étape 11. Entrez tous les réglages.

#### Réglages sans fil

Veillez sélectionner un genre de réseau sans fil.

Réglage assisté

**REMARQUE :** **SORTIE** est disponible pendant ces réglages.

- À l'étape 9, quand vous sélectionnez **Réglage assisté**;

Appuyez sur **OK**, pour faire apparaître l'écran **Réglage assisté**. Appuyez sur ou pour sélectionner le point d'accès souhaité et appuyez sur **OK**.

**REMARQUE :** Vérifiez l'adresse MAC sur l'étiquette ou dans le manuel du point d'accès et sélectionnez votre point d'accès.

Appuyez sur ou pour sélectionner **Code de sécurité** et appuyez sur **OK**.

La fenêtre du clavier virtuel apparaît (page 38).

Entrez le code de sécurité en utilisant le clavier virtuel. Pour sauvegarder votre réglage, appuyez sur la touche **BLEU**.

#### REMARQUE :

- Le code de sécurité doit répondre aux conditions suivantes:
  - TKIP/AES: 8 à 63 caractères ASCII ou 64 caractères hexadécimaux
  - WEP: 5 ou 13 caractères ASCII ou 10 ou 26 caractères hexadécimaux
- Il n'y a qu'un code pour le cryptage WEP.

Appuyez sur ou pour mettre en surbrillance **Terminé** et appuyez sur **OK**.

#### REMARQUE :

- Si le nom du réseau n'est pas affiché, reportez-vous aux Réglages manuels pour régler le nom du réseau avant d'appuyer sur **Terminé**.
- Si vous appuyez sur **BACK** avant de sélectionner **Terminé**, les réglages ne sont pas sauvegardés.



Quand le message «Le réglage sans fil est terminé.» apparaît sur l'écran, appuyez sur **OK**.

L'écran passe à l'étape 12.

11

À l'étape 9, quand vous sélectionnez **Réglages manuelle**;

Appuyez sur **OK**, pour faire apparaître l'écran **Réglages manuelle**.

Appuyez sur ▲ ou ▼ pour sélectionner **Nom du réseau** et appuyez sur **OK**.

La fenêtre du clavier virtuel apparaît (page 38).

Entrez le nom du réseau en utilisant le clavier virtuel. Pour sauvegarder votre réglage, appuyez sur la touche **BLEU**.

Appuyez sur ▲ ou ▼ pour sélectionner **Authentification** puis appuyez sur ◀ ou ▶ pour sélectionner **Système ouvert**, **Clé secrète**, **WPA-PSK** ou **WPA2-PSK**.

Appuyez sur ▲ ou ▼ pour sélectionner **Cryptage**, puis appuyez sur ◀ ou ▶ pour sélectionner **Sans**, **WEP**, **TKIP** ou **AES**.

#### REMARQUE :

- Certains types de cryptage sont seulement compatibles avec des types d'authentification spécifiques.
  - Quand l'Authentification est le Système ouvert, seul **WEP** ou **Sans** est compatible.
  - Quand l'Authentification est la Clé secrète, seul **WEP** est compatible.
  - Quand l'Authentification est WPA-PSK ou WPA2-PSK, seul **TKIP** ou **AES** est compatible.
- Quand une combinaison Authentification/Cryptage est détectée, un message d'avertissement est affiché et aucun essai de connexion n'est fait jusqu'à ce que l'incompatibilité ne soit résolue.
- Il n'y a qu'un code pour le cryptage WEP.

Appuyez sur ▲ ou ▼ pour sélectionner **Code de sécurité** et appuyez sur **OK**.

Entrez le code de sécurité en utilisant le clavier virtuel (page 38).

Pour sauvegarder votre réglage, appuyez sur la touche **BLUE**.

Cet élément apparaît en gris quand **Cryptage** est réglé sur **Sans**.

Quand **Cryptage** est réglé sur **WEP**, le réglage **Saisir Compte** est disponible.

Appuyez sur ▲ ou ▼ pour sélectionner **Saisir Compte** et appuyez sur ◀ ou ▶ pour sélectionner **1** (défaut), **2**, **3** ou **4**.

Appuyez sur ▲ ou ▼ pour sélectionner **Terminé** et appuyez sur **OK**.

Quand le message «Le réglage sans fil est terminé.» apparaît sur l'écran, appuyez sur **OK**.

**REMARQUE :** Les réglages ne sont pas sauvegardés si vous appuyez sur **BACK** avant de sélectionner **Terminé**.

12

L'écran **Configuration réseau avancée** apparaît.

Quand la fonction DHCP du routeur connecté à ce téléviseur est activée, vous pouvez régler **Config auto** sur **Marche** ou **Arrêt**. (Il doit être habituellement réglé sur **Marche**.)

Quand la fonction DHCP du routeur est désactivée, réglez **Config auto** sur **Arrêt**, et réglez l'adresse IP et les adresses DNS manuellement.

**Configuration réseau avancée**

**Configuration adresse IP**

Config auto	Marche
Adresse IP	XXX . XXX . XXX . XXX
Masque de sous-réseau	XXX . XXX . XXX . XXX
Passerelle par défaut	XXX . XXX . XXX . XXX

**Réglages de DNS**

Config auto	Marche
Adresse DNS primaire	XXX . XXX . XXX . XXX
Adresse DNS secondaire	XXX . XXX . XXX . XXX

Adresse MAC	00:11:22:33:44:55
-------------	-------------------

Suite

Vous pouvez voir l'adresse MAC fixe du téléviseur et pour l'adaptateur Dual Band WLAN, si un adaptateur est installé.

Appuyez sur ▲ ou ▼ pour sélectionner **Suite**.

13

Appuyez sur **OK** pour démarrer le Test de connexion au réseau.

Un message apparaît pour indiquer si la connexion a réussi ou si elle n'a pas réussie.

La connexion réseau a réussi.

OK

**REMARQUE :** Le résultat du Test de connexion au réseau ne garanti pas toujours la connexion.

**Pour annuler le Test de connexion au réseau:**

Appuyez sur **BACK** pendant la recherche de la connexion Internet.

- 14** Appuyez sur **OK**. Si votre pays prend en charge le Guide du réseau, l'écran du **Type de guide** apparaît.



Appuyez sur ◀ ou ▶ pour sélectionner **Guide Hertzien** ou **MediaGuide**.

**REMARQUE :** Si vous sélectionnez **MediaGuide**, l'accès à l'écran Guide peut prendre un certain temps en fonction du nombre de chaînes actives.

- 15** Appuyez sur **OK**. Si l'écran **Entrée antenne/câble** apparaît, appuyez sur ▲ ou ▼ pour sélectionner **Antenne** ou **Câble**, puis appuyez sur **OK** pour cocher (✓).

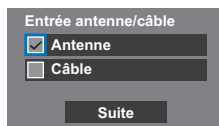

- 16** Sélectionnez **Suite**, puis appuyez sur **OK**. L'écran de démarrage **Recherche automatique** s'affiche et vous permet de sélectionner l'option **DTV et ATV**, **DTV** ou **ATV**, si disponible. Utilisez ◀ ou ▶ pour sélectionner le mode approprié.

- 17** Appuyez sur ▲ ou ▼ pour mettre en surbrillance **Commencer scan**, puis appuyez sur **OK**.

Le téléviseur commencera à rechercher toutes les chaînes **DTV** et/ou **ATV**. La barre de progression indique l'état de la recherche.

**Vous devez laisser le téléviseur mener la recherche jusqu'à son terme.**

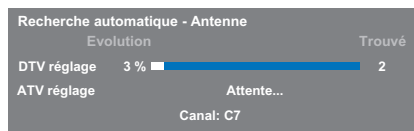

Une fois la recherche terminée, le téléviseur sélectionnera automatiquement une chaîne.

L'écran **Recherche automatique** s'affiche et indique le nombre total de services détectés.

- 18** Appuyez sur ◀ ou ▶ pour afficher la liste des chaînes **DTV** (numériques) ou des chaînes **ATV** (analogiques).

- 19** Utilisez ▲ ou ▼ pour vous déplacer dans la liste afin de sélectionner une chaîne, puis appuyez sur **OK** pour la visualiser.

En mode **ATV**, il est possible que certaines stations soient dupliquées selon la zone dans laquelle vous vous trouvez. Si l'image n'est pas suffisamment nette ou si le signal reçu est faible, vous pouvez modifier l'ordre des chaînes à l'aide de la fonction **ATV réglage manuel**.

**N'OUBLIEZ PAS :** Appuyez à tout moment sur **TV** pour sélectionner le mode **ATV** ou **DTV**.

**REMARQUE :** L'heure est automatiquement réglée par la transmission, mais vous pouvez l'avancer ou la retarder en utilisant la fonction **Réglage heure locale** dans l'écran **Réglages DTV**.

**VEUILLEZ NOTER**

Vous pouvez accéder à tout moment au menu **Réglage rapide** à partir du menu **Réglages / Configuration du système**.

**Entrée antenne/câble (si disponible)**

*Ce menu permet de définir la configuration de l'entrée RF.*

- 1** Appuyez sur **MENU** / ◀ pour mettre en surbrillance l'icône **Réglages**.
- 2** Appuyez sur ▲ / ◀ pour mettre en surbrillance l'icône **Configuration du système** et appuyez sur **OK**.
- 3** Appuyez sur ▼ pour sélectionner **Entrée antenne/câble** et appuyez sur ◀ ou ▶ pour sélectionner **Antenne** ou **Câble**.  
**REMARQUE :** Si vous tentez de modifier le réglage **Entrée antenne/câble**, un message d'avertissement s'affiche suivi de la zone de saisie du code PIN (si un code PIN a été défini), et vous êtes invité à effectuer un **Accord automatique**.
- 4** Lorsque la fonction **Entrée antenne/câble** est définie sur **Câble**, les options de réglage suivantes s'affichent dans l'écran **Accord automatique**.

Appuyez sur ▲ ou ▼ pour sélectionner un élément, puis sur ◀ ou ▶ pour sélectionner l'option de votre choix.

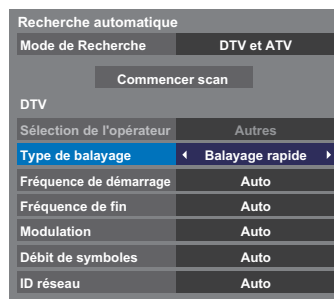

À l'exception des options **Type de balayage DTV** et **Modulation DTV**, toutes les options suivantes disposent de 2 modes de fonctionnement. Le premier est un mode **Auto** où les valeurs de chaque option sont prédéfinies par le système. Le second correspond à un mode d'**Entrée** qui vous permet de remplacer la valeur prédéfinie par une unique valeur. Si aucune chaîne n'est syntonisée et si vous sélectionnez l'état **Entrée**, une valeur système par défaut s'affiche. Néanmoins, si une chaîne est actuellement syntonisée lorsque vous accédez à cette option, la valeur de la chaîne actuelle s'affiche.

## Sélection de l'opérateur :

Vous pouvez choisir le câblo-opérateur en fonction du **Pays** que vous avez réglé.

## Type de balayage DTV :

Cette option indique si un **Balayage rapide** ou un **Balayage complet** va être effectué.

Le **Balayage rapide** est une version simplifiée du **Balayage complet**, conçue pour effectuer la recherche plus rapidement.

## Fréquence de démarrage DTV :

Cette option définit la fréquence à partir de laquelle le balayage commence.

## Fréquence de fin DTV :

Cette option définit la fréquence à laquelle le balayage se termine.

## Modulation DTV :

Cinq réglages de modulation QAM sont disponibles.

## Débit de symboles DTV :

Il s'agit du débit en bauds (KS/s) du balayage.

## ID réseau DTV :

Il s'agit de l'ID réseau à utiliser pour le balayage. Cette option n'est pas disponible lorsque l'option Type de balayage DTV est réglée sur « Balayage complet ».

## Recherche automatique

**REMARQUE :** Quand de nouveaux services sont diffusés, il est nécessaire de régler à nouveau le téléviseur pour pouvoir y accéder.

La **Recherche automatique** effectuée à nouveau les réglages du téléviseur et peut être utilisée pour mettre à jour la liste des chaînes.

**Il est conseillé d'exécuter régulièrement une Recherche automatique pour s'assurer que tous les nouveaux services sont ajoutés. Les chaînes et les réglages actuels, notamment les chaînes verrouillées, seront alors perdus.**

- 1** Appuyez sur **MENU** / ◀▶ pour mettre en surbrillance l'icône **Réglages**.
- 2** Appuyez sur ▲ / ▶ pour mettre en surbrillance l'icône **Configuration du système** et appuyez sur **OK**.
- 3** Appuyez sur ▲ ou ▼ pour sélectionner **Recherche automatique**, puis appuyez sur **OK**.

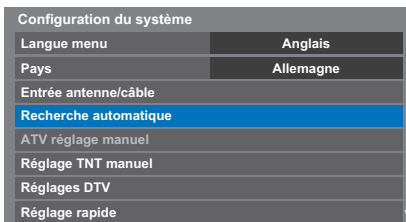

- 4** Appuyez sur ◀▶ pour sélectionner **Oui** et appuyez sur **OK**.

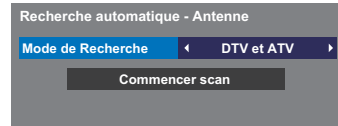

Appuyez sur ◀ ou ▶ pour sélectionner **DTV et ATV**, **DTV** ou **ATV**, si disponible, mettez en surbrillance **Commencer scan**, puis appuyez sur **OK** pour poursuivre la **Recherche automatique**.

**REMARQUE :** Si vous avez sélectionné « **Autres** » dans le champ **Pays** du menu **Réglages** et si vous avez sélectionné un mode de syntonisation autre que « **DTV** », choisissez le système de diffusion ATV optimal (B/G, I, D/K ou L).

Le téléviseur se met à rechercher tous les services DTV et/ou ATV disponibles.

**Vous devez laisser le téléviseur mener la recherche jusqu'à son terme.**

Lorsque la recherche est terminée, l'écran **Recherche automatique** s'affiche et indique les services détectés.

- 5** Appuyez sur ▲ ou ▼ pour vous déplacer dans la liste et sélectionner une chaîne, puis appuyez sur **OK** pour la voir.

## ATV réglage manuel

### Syntonisation

Le téléviseur peut être réglé manuellement à l'aide de la fonction **ATV réglage manuel**. Vous pouvez, par exemple, utiliser cette fonction lorsqu'il est impossible de raccorder un enregistreur multimédia/décodeur à l'aide d'un câble péritel, ou si vous souhaitez régler une chaîne sur un autre **Système**.

Utilisez ◀ et ▶ pour vous déplacer à l'écran, puis sélectionnez l'une des options de la fonction ATV réglage manuel. Utilisez ensuite ▲ ou ▼ pour effectuer les réglages.

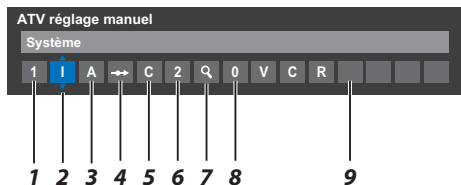

#### 1 Position

La touche numérique à enfoncer sur la télécommande pour régler la chaîne.

#### 2 Système

Spécifique à certaines zones.

#### 3 Système couleur

Réglé en usine sur Auto, et ne doit être modifié que si vous avez des problèmes, c'est-à-dire entrée NTSC depuis la source externe.

#### 4 Passer

Réglez la fonction Passer sur Marche (↻) ou sur Arrêt (↵) pour la chaîne sélectionnée. Voir page 21.

#### 5 Catégorie du signal

La catégorie des chaînes.

#### 6 Canal

Le numéro du canal sur lequel une chaîne est diffusée.

#### 7 Recherche

Recherche d'un signal par balayage.

#### 8 Réglage fin manuel

Utilisé uniquement en cas de parasites/signal faible. Voir page 72.

#### 9 Chaîne

Identification de la chaîne. Utilisez les touches ▲ ▼ et ◀ ▶ pour saisir jusqu'à sept caractères.

Pour affecter une position du téléviseur à un décodeur et un enregistreur multimédia : mettez le décodeur sous tension, insérez une cassette préenregistrée dans l'enregistreur multimédia, puis appuyez sur la touche PLAY avant de procéder à une recherche manuelle.

- 1 Dans le menu **Configuration du système**, appuyez sur ▼ pour sélectionner **ATV réglage manuel** puis appuyez sur **OK**.

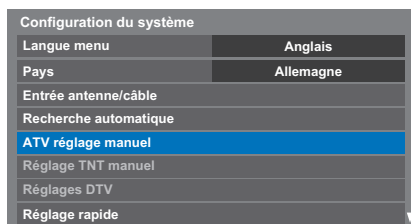

- 2 Utilisez ▲ ou ▼ pour sélectionner la position souhaitée. Nous suggérons **Pos. 0** pour un enregistreur multimédia.

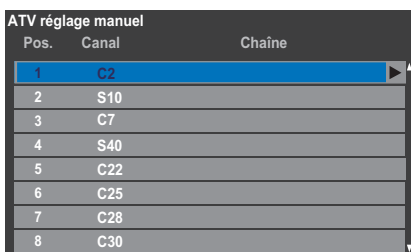

Différents numéros de **Canal** peuvent être affichés.

- 3 Appuyez sur **OK** pour sélectionner. Si vous avez défini le saut de chaîne pour l'enregistreur multimédia, vous devez annuler l'option Passer avant de mémoriser.
- 4 Appuyez sur ▶ pour sélectionner **Système** et appuyez sur ▲ ou ▼ pour changer le réglage si nécessaire.

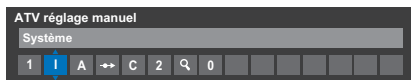

- 5 Appuyez ensuite sur ▶ pour sélectionner **Recherche**.

- 6 Appuyez sur ▲ ou ▼ pour lancer la recherche. Le symbole de recherche clignotera.



**7** Chaque signal apparaîtra à l'écran. S'il ne s'agit pas de votre enregistreur multimédia, appuyez à nouveau sur ▲ ou ▼ pour relancer la recherche.

**8** Lorsque le signal de votre enregistreur multimédia est localisé, appuyez sur ► pour sélectionner **Chaîne**. Utilisez ▲, ▼, ◀ et ▶ pour insérer les caractères requis, *par exemple VCR*.

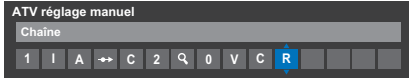

**9** Appuyez sur **OK** pour mémoriser.

**10** Répétez l'opération pour chaque **position** que vous souhaitez régler.

**11** Appuyez sur **EXIT** une fois que vous avez terminé.

#### VEUILLEZ NOTER

Ce téléviseur est équipé d'une fonction de mémorisation directe. Sélectionnez l'écran **ATV réglage manuel** à l'**Étape 3**. Entrez le **Numéro de la position**, le **Système**, puis **C** pour les chaînes standard (terrestres) ou **S** pour les chaînes câblées suivi du numéro de **Canal**. Appuyez sur **OK** pour mémoriser.

## Passer

*Pour empêcher la visualisation de certaines chaînes, vous pouvez les bloquer.*

- 1** Sélectionnez **ATV réglage manuel** dans le menu **Configuration du système**.
- 2** Utilisez les touches ▲ ou ▼ pour mettre en surbrillance la position de programme que vous souhaitez bloquer, puis appuyez sur **OK** pour effectuer la sélection.

Pos.	Canal	Chaîne
1	C2	
2	S10	
3	C7	
4	S40	ABC1
5	C22	ABC1
6	C25	
7	C28	
8	C30	

- 3** Appuyez sur ► pour sélectionner **Passer**.
- 4** Utilisez ▲ ou ▼ pour activer la fonction **Passer**. Appuyez sur **OK**.

Le symbole  affiché à l'écran indique que la position de chaîne est bloquée.

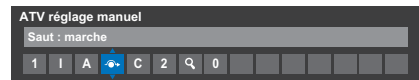

- 5** Appuyez sur **EXIT** et répétez les étapes 1 à 4 pour régler les autres positions si nécessaire.

Chaque position doit être sélectionnée *séparément*. Pour désactiver la fonction **Passer**, répétez la procédure pour chaque position.

Les chaînes sautées **ne peuvent pas** être sélectionnées à l'aide des touches **P** et **V** ou à l'aide des touches du téléviseur, mais **sont toujours** accessibles via les touches numériques de la télécommande.

## Positions de tri

Il est possible de déplacer et de mémoriser les chaînes aux positions de votre choix.

- 1 Sélectionnez **ATV réglage manuel** dans le menu **Configuration du système**.
- 2 La liste des chaînes étant indiquée, utilisez ▲ ou ▼ pour mettre en surbrillance la chaîne que vous souhaitez déplacer, puis appuyez sur ►.

Pos.	Canal	Chaîne
2	S10	
3	C7	
4	S40	ABC1
5	C22	ABC1
1	C2	
6	C25	
7	C28	
8	C30	

- 3 Utilisez les touches ▲ ou ▼ pour vous déplacer dans la liste jusqu'à votre position préférée. Les autres chaînes se déplaceront en conséquence pour faire de la place.
- 4 Appuyez sur ◀ pour mémoriser votre changement.  
Répétez cette opération si nécessaire, puis appuyez sur **EXIT**.

## Réglage TNT manuel

**REMARQUE :** Cette fonction dépend du réglage **Entrée antenne/câble**.

### Recherche manuelle

Cette fonction est destinée aux techniciens ou vous pouvez l'utiliser pour saisir directement des chaînes si vous connaissez le canal multiplex.

- 1 Sélectionnez **Réglage TNT manuel** dans le menu **Configuration du système**, puis appuyez sur **OK**.

Recherche manuelle (TNT) - Antenne

Puissance signal FAIBLE MOYEN BONNE

Qualité BONNE

Canal ◀ 67 ▶

Fréquence 842.0 MHz

Bande passante 8 MHz

Commencer scan

- 2 Entrez le numéro multiplex à l'aide des touches numériques, ou utilisez ◀ ou ▶ pour augmenter ou réduire la valeur.
- 3 Mettez en surbrillance **Commencer scan**, puis appuyez sur **OK**. Le téléviseur effectue ensuite une recherche automatique de ce multiplex.

Recherche manuelle (TNT) - Antenne

0 Nouvelles Chaînes - Total 6

Nouveau	Pos.	Nom	Type
1		ABC ONE	<input type="text"/>
2		ABC TWO	<input type="text"/>
7		ABC THREE	<input type="text"/>
40		ABC NEWS 24	<input type="text"/>
51		ABCi	<input type="text"/>

Une fois le multiplex trouvé, tous les canaux ne figurant pas dans la liste des chaînes sont ajoutés et les informations de chaîne situées en haut de l'écran sont mises à jour.

- 4 Répétez en fonction des besoins. Appuyez sur **EXIT** pour terminer.

## Recherche manuelle pour DVB-C

Lorsque la fonction **Entrée antenne/câble** est définie sur **Câble**, les options de la fonction **Réglage TNT manuel** disponibles sont les suivantes :

**Fréquence** : entrez la fréquence à utiliser pour le balayage

**Modulation** : choisissez l'une des cinq options de modulation QAM disponibles

**Débit de symboles** : entrez le débit en bauds (KS/s) à utiliser pour le balayage manuel

## Réglages DTV

### Chaînes

*L'ordre des chaînes peut être modifié en fonction des préférences personnelles.*

- 1 Sélectionnez **Réglages DTV** dans le menu **Configuration du système**, puis appuyez sur **OK**.
- 2 Sélectionnez **Chaînes**, puis appuyez sur **OK**.

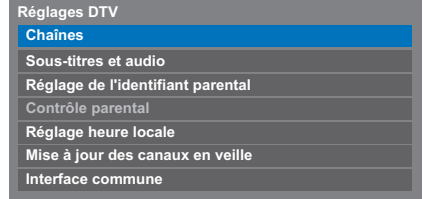

- 3 Vous pouvez atteindre des points spécifiques de la liste en utilisant l'une des deux méthodes suivantes.

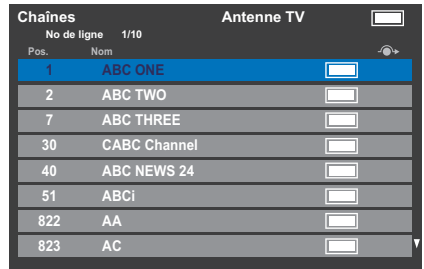

**Saut No de ligne** — Utilisez les **touches numériques** (0-9) pour indiquer le numéro de ligne que vous souhaitez sélectionner, puis appuyez sur **OK**.

Il est également possible de modifier le numéro de position d'une chaîne particulière.

**Renumérotation** — Appuyez sur la touche **ROUGE** pour retaper le numéro de la chaîne mise en surbrillance. Modifiez le numéro de chaîne à l'aide des **touches numériques**, puis appuyez sur **OK**. Si le numéro de position entré existe déjà, une fenêtre de confirmation apparaît.

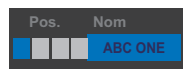

**Dép.** — Appuyez sur la touche **VERTE** pour activer la fonction **Dép.**. Appuyez sur les touches ▲ ou ▼ pour sélectionner la chaîne que vous souhaitez déplacer et appuyez sur **OK** pour vérifier. Si vous souhaitez déplacer plusieurs chaînes à la fois, sélectionnez une autre chaîne, puis validez de la même façon. Recommencez la procédure autant de fois que nécessaire. Une fois que vous avez vérifié toutes les chaînes souhaitées, appuyez sur les touches ▲ ou ▼ pour mettre en valeur la position sur laquelle vous souhaitez déplacer les chaînes. Les chaînes sont insérées au-dessus de la chaîne mise en surbrillance. Appuyez sur la touche **VERTE** pour exécuter le déplacement.

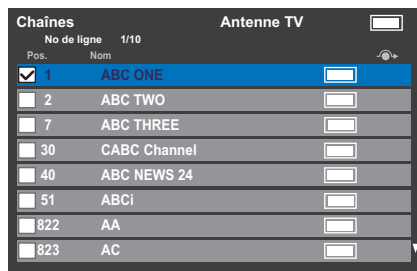

**Tri par No de position** — Appuyez sur la touche **JAUNE**. Un message de confirmation s'affiche. Appuyez sur ◀ ou ▶ pour sélectionner **Oui**, puis appuyez sur **OK**.

L'ordre actuel des canaux sera perdu.  
Continuer ?

◀ **Oui** ▶

## Mise à jour des canaux en veille

Si la fonction **Mise à jour des canaux en veille** est définie sur **Marche**, lorsque le téléviseur est en mode veille, la recherche numérique est automatiquement lancée et toutes les nouvelles chaînes sont mémorisées.

- 1 Sélectionnez **Réglages DTV** dans le menu **Configuration du système**, puis appuyez sur **OK**.
- 2 Appuyez sur ▼ pour sélectionner **Mise à jour des canaux en veille** et appuyez sur ◀ ou ▶ pour sélectionner **Marche**.

## Réglage de l'emplacement

Vous pouvez sélectionner le mode **Domicile** ou **Magasin**. **Domicile** est recommandé pour un usage domestique normal. Sélectionnez **Magasin** lorsque vous utilisez un téléviseur dans un magasin, etc.

- 1 Sélectionnez **Lieu** dans le menu **Configuration du système**.
- 2 Appuyez sur ◀ ou ▶ pour sélectionner **Domicile** ou **Magasin**.

## Arrêt Analogique

Ce téléviseur est un appareil **numérique** conçu pour permettre l'utilisation de services **numériques** et **analogiques**. Cependant, pendant la durée de vie de ce téléviseur, il est plus que probable que les services **analogiques** soient suspendus pour permettre l'activation nouveaux services **numériques**.

Cet « arrêt » se déroulera en plusieurs étapes, qui seront annoncées dans votre région bien à l'avance. Il est recommandé de régler à nouveau le téléviseur lors de chaque étape pour s'assurer que les services **numériques** nouveaux et existants puissent être visualisés sans perturbation.



## Commandes générales

### Menu rapide

Le **Menu rapide** vous permet d'accéder rapidement à certaines options, notamment **Mode d'image**, **Format d'image**, **Plus d'information**, **Arrêt différé**, etc.

Appuyez sur **QUICK** pour afficher le **Menu rapide**, puis sélectionnez l'option de votre choix à l'aide de la touche ▲ ou ▼.

Menu rapide	
Mode d'image	◀ AutoView ▶
Format d'image	Super Live
Plus d'information	
Options Chaînes	
Arrêt différé	00:00
Haut-parleurs	Haut-parleurs de TV
Volume Casque	50
Informations sans fil	

**REMARQUE** : Les options du **Menu rapide** changent selon le mode actuellement sélectionné.

### Exemple d'option du Menu rapide

Mode	Option du Menu rapide	Description
Lorsque vous regardez un programme TV ou des images de l'entrée externe	Mode d'image	Voir page 30.
	Format d'image	Voir page 28.
	Plus d'information	Voir page 59.
	Options Chaînes	Voir page 62.
	Arrêt différé	Voir page 57.
	Haut-parleurs	Voir page 68.
	Volume Casque	Voir page 27.
Lors de l'utilisation du guide des programmes	Informations sans fil	Voir page 35.
	Couleur genre	Voir page 60.
Lecteur multimédia USB (Vue simple photo, Diaporama)	Image	Voir page 30.
	Son	Voir page 26.
	Durée de l'intervalle	Voir page 51.
	Répéter	Voir page 51.
	Musique de fond	Voir page 51.
	Liste de lecture	Voir page 52.
	Arrêt différé	Voir page 57.
	Haut-parleurs	Voir page 68.
	Volume Casque	Voir page 27.

### Sélection des chaînes

Pour sélectionner une chaîne, utilisez les touches numériques de la télécommande. Les chaînes peuvent aussi être sélectionnées en utilisant **P▲** et **P▼**.

Pour afficher des informations à l'écran, notamment une chaîne, le mode d'entrée ou le signal mono/stéréo, appuyez sur **[i+]**. Appuyez une seconde fois pour les faire disparaître.

### Affichage de l'heure – analogique uniquement

La fonction d'affichage de l'heure permet de voir l'heure actuelle (télétexte) sur l'écran de télévision.

Lorsque vous regardez une émission, appuyez sur **[⏸]/[⏹]** pour faire apparaître l'heure (diffusée par la chaîne de télévision). L'heure restera affichée pendant 5 secondes.

**REMARQUE** : Il est possible que dans certains cas, cet affichage ne soit pas disponible.

### Transmissions stéréo et bilingues

#### Pour les programmesDTV

Pour les diffusions en stéréo ou en mono bilingue, appuyez sur **[⏸]/[II]**, puis utilisez **◀** ou **▶** pour sélectionner les réglages.

Mode d'affichage	En appuyant sur ▶
Stéréo	Stéréo → Gauche → Droite
Mono bilingue	Langue 1 → Langue 2 → Db. langage
Mono	–
Multichaines	–

Si l'émission comporte plusieurs pistes audio, appuyez plusieurs fois sur **[⏸]/[II]** pour modifier la langue audio (reportez-vous à la section « Langues audio » à la page 63).

#### Pour les programmesATV

En cas de transmission d'émissions stéréo ou bilingues, le mot **Stéréo** ou **Db langage** apparaissent sur l'écran chaque fois que les chaînes sont changées, puis disparaissent quelques secondes plus tard. Si l'émission n'est pas en stéréo, le mot **Mono** s'affiche.

**Stéréo...** Appuyez sur **[⏸]/[II]** pour sélectionner **Stéréo** ou **Mono**.

**Bilingue...** Les transmissions bilingues sont rares. Le cas échéant, les mots **Db langage** s'affichent à l'écran. Choisissez le numéro de programme requis et, si les mots **Db. Langage** apparaissent, appuyez sur **[⏸]/[II]** pour sélectionner **Langue 1**, **Langue 2** ou **Mono**.

## Réglages du son

### Commandes de volume et coupure du son

#### Volume

Appuyez sur les touches  $\triangle$ + ou  $\triangleleft$ - pour régler le volume.

#### Son coupé

Appuyez sur la touche  $\times$  pour couper le son. Appuyez une seconde fois pour remettre le son.

### Db. langage

Si une émission ou un film est transmis avec une piste sonore dans plusieurs langues, la fonction **Db. Langage** permet de passer d'une langue à l'autre.

- 1 Appuyez sur **MENU** /  $\triangleleft$ / $\triangleright$  pour mettre en surbrillance l'icône **Réglages**.
- 2 Appuyez sur  $\triangle$  /  $\triangleleft$ / $\triangleright$  pour mettre en surbrillance l'icône **Son** et appuyez sur **OK**.
- 3 Appuyez sur  $\triangle$  ou  $\triangleright$  pour sélectionner **Db. langage** et appuyez sur  $\triangleleft$  ou  $\triangleright$  pour sélectionner **Langue 1** ou **Langue 2**.

Son	
Db. langage	$\triangleleft$ Langue 1 $\triangleright$
Balance	0 
Réglages sonores avancés	
Egalisation du son	Arrêt
Contrôle gamme dynamique	Marche
Réglage Niveau Audio	
Haut-parleurs de TV	Marche
Réglages du casque	

### Balance

- 1 Dans le menu **Son**, appuyez sur  $\triangle$  ou  $\triangleright$  pour sélectionner **Balance**, puis appuyez sur  $\triangleleft$  ou  $\triangleright$  pour accentuer la la balance de l'enceinte gauche ou droite.

### Graves, aigus

- 1 Dans le menu **Son**, appuyez sur  $\triangle$  ou  $\triangleright$  pour sélectionner **Réglages sonores avancés** et appuyez sur **OK**.
- 2 Appuyez sur  $\triangle$  ou  $\triangleright$  pour sélectionner **Graves** ou **Aiguës**.
- 3 Appuyez sur  $\triangleleft$  ou  $\triangleright$  pour changer le réglage.

### Amélioration des voix

**Amélioration des voix** améliore les plages de fréquences de la voix de l'enceinte, les rendant plus faciles d'entendre ce qu'elles disent.

- 1 Dans le menu **Réglages sonores avancés**, appuyez sur  $\triangle$  ou  $\triangleright$  pour sélectionner **Amélioration des voix**.
- 2 Appuyez sur  $\triangleleft$  ou  $\triangleright$  pour sélectionner **Marche** ou **Arrêt**.

### Accentuation dynamique des graves

**Accentuation dynamique des graves** améliore la profondeur du son des enceintes du téléviseur. La différence est seulement notable sur les sons avec beaucoup de graves.

- 1 Dans le menu **Réglages sonores avancés**, appuyez sur  $\triangle$  ou  $\triangleright$  pour sélectionner **Accentuation dynamique des graves**.
- 2 Appuyez sur  $\triangleleft$  ou  $\triangleright$  pour sélectionner le niveau d'accentuation des graves souhaité (**Faible**, **Fort** ou **Arrêt**).

### Egalisation du son®

**Egalisation du son** réduit les différences de niveau de volume entre les chaînes. Elles restent automatiquement sur le même niveau de volume quand vous changez de chaîne.

- 1 Dans le menu **Son**, appuyez sur  $\triangle$  ou  $\triangleright$  pour sélectionner **Egalisation du son**.
- 2 Appuyez sur  $\triangleleft$  ou  $\triangleright$  pour sélectionner **Marche** ou **Arrêt**.

### Contrôle gamme dynamique

Cette fonction vous permet de contrôler la compression du son de certains programmes TV numériques (les programmes audio MPEG-1 et MPEG-2 ne sont pas pris en charge).

- 1 Dans le menu **Son**, sélectionnez  $\triangle$  ou  $\triangleright$  pour sélectionner **Contrôle gamme dynamique**.
- 2 Appuyez sur  $\triangleleft$  ou  $\triangleright$  pour sélectionner **Marche** ou **Arrêt**.

## Réglage Niveau Audio

Lorsque vous passez d'une chaîne DTV à 5, 1 canaux à une chaîne DTV à 2 canaux, à une chaîne ATV ou à une entrée externe, il peut parfois exister de grandes différences entre les niveaux de volume. La fonction **Réglage Niveau Audio** permet de réduire ces différences de volume.

- 1 Réglez le volume au niveau souhaité lorsque vous regardez un programme DTV à 5, 1 canaux.
- 2 Sélectionnez une chaîne DTV à 2 canaux, une chaîne ATV ou l'entrée externe.
- 3 Dans le menu **Son**, appuyez sur ▲ ou ▼ pour sélectionner **Réglage Niveau Audio** et appuyez sur **OK**.
- 4 Appuyez sur ▲ ou ▼ pour sélectionner une option, puis appuyez sur ◀ ou ▶ pour ajuster le niveau de volume.

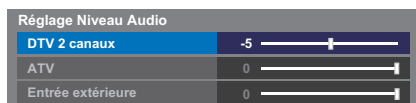

### REMARQUE :

- Les options disponibles varient en fonction de la source d'entrée actuelle. Par exemple, lorsque vous regardez un programme DTV à 2 canaux, seule l'option **DTV 2 canaux** est disponible ; les deux autres options sont grisées dans le menu. Cette fonction vous permet d'effectuer des réglages précis en fonction de chaque condition.
- Lorsque vous regardez un programme DTV à 5, 1 canaux, cette fonction n'est pas disponible.

## Mise en/hors service des haut-parleurs du téléviseur

Cette fonction vous permet de mettre les haut-parleurs du téléviseur hors service quand vous connectez un système audio.

- 1 Dans le menu **Son**, appuyez sur ▲ ou ▼ pour sélectionner **Haut-parleurs de TV**.
- 2 Appuyez sur ◀ ou ▶ pour sélectionner **Arrêt**.

### Pour mettre en service les haut-parleurs intégrés:

Choisissez **Marche** à l'étape 2.

## Réglages du casque

Ce réglage permet d'ajuster le son lors de la connexion des écouteurs.

Lien Enceintes	Casque	Haut-parleurs
Marche	Le son est émis (◀ ± disponible).	Pas de son
Arrêt	Le son est émis (Menu Volume Casque est disponible).	Le son est émis (◀ ± disponible).

- 1 Dans le menu **Son**, appuyez sur ▲ ou ▼ pour sélectionner **Réglages du casque** et appuyez sur **OK**.
- 2 Appuyez sur ▲ ou ▼ pour sélectionner **Lien Enceintes** et appuyez sur ◀ ou ▶ pour sélectionner **Marche** ou **Arrêt**.
- 3 Si vous sélectionnez **Arrêt**, mettez en surbrillance **Volume Casque**, puis réglez le volume du casque à l'aide de la touche ◀ ou ▶.

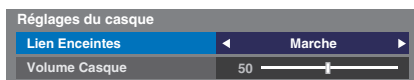

## Description audio

La fonction **Audio Description** est une piste sonore narrative permettant aux personnes ayant une déficience visuelle de mieux comprendre les scénarii. Les lettres **AD** s'affichent dans la bannière de la chaîne lorsque les programmes disposent de contenus **AD**.

- 1 Dans le menu **Son**, appuyez sur ▲ ou ▼ pour sélectionner **Audio Description** et appuyez sur **OK**.
- 2 Appuyez sur ▲ ou ▼ pour sélectionner **Audio Description** et appuyez sur ◀ ou ▶ pour sélectionner **Marche**.

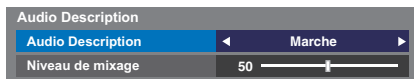

Il est également possible d'utiliser la touche **AD** de la télécommande pour activer et désactiver la fonction **Audio Description**.

- 3 Pour régler le niveau sonore de la description audio sur le son principal, mettez en surbrillance **Niveau de mixage** et appuyez sur ◀ ou ▶.

## Affichage grand écran

En fonction du type d'émission diffusée, les programmes peuvent être affichés en plusieurs formats.

### PLEIN ÉCRAN

Utilisez ce réglage lorsque vous regardez une émission d'un lecteur de disque numérique vidéo grand écran, une cassette vidéo grand écran ou une émission 16:9 (lorsqu'elles sont disponibles). En raison de la gamme de formats grand écran (16:9, 14:9, 20:9 etc.), vous verrez peut-être apparaître des bandes noires en haut et en bas de l'écran.

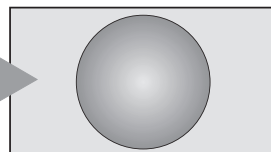

### 4:3

Utilisez ce réglage pour voir une émission en format 4:3 véritable.

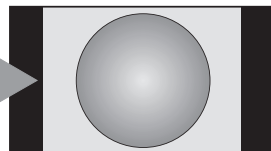

### SUPER LIVE

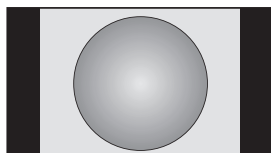

Ce format étire horizontalement et verticalement une image 4:3 pour remplir l'écran. Bien que les proportions correctes soient maintenues au centre de l'écran, des déformations peuvent se produire.

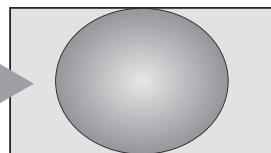

### CINÉMA

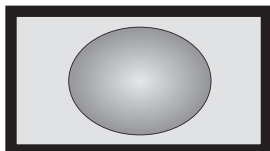

Lorsque vous regardez des films/cassettes vidéo produisant un « encadrement noir », ce réglage éliminera ou réduira les bandes noires en haut et en bas de l'écran en effectuant un zoom avant centré sur l'image, sans créer de déformation.

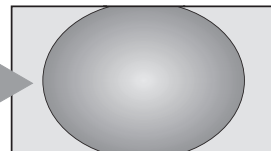

### SOUS-TITRE

Lorsque des sous-titres sont inclus dans une émission diffusée en format boîte aux lettres, ce réglage fera monter l'image pour garantir que tout le texte est affiché.

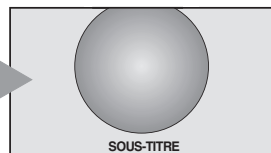

### 14:9

Utilisez ce réglage lorsque vous regardez une émission en format 14:9.

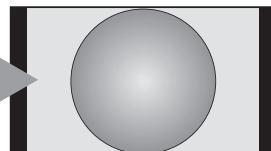

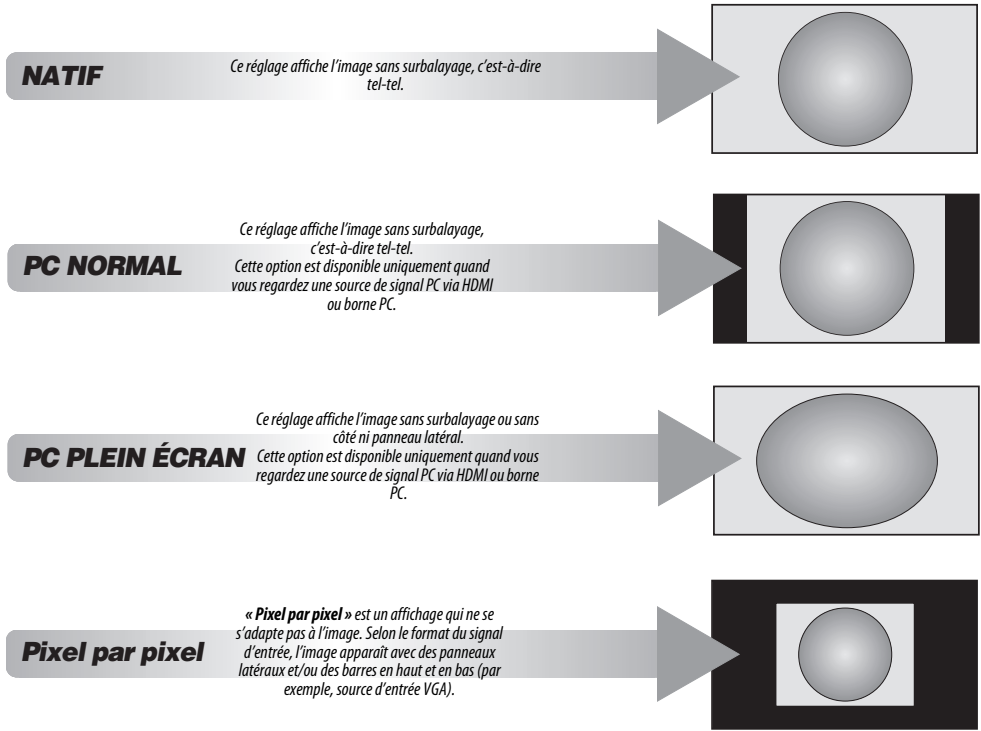

Appuyez sur la touche de la télécommande pour afficher la liste des formats d'écran disponibles.

Appuyez plusieurs fois sur cette touche pour mettre en surbrillance le format de votre choix.

Il est également possible d'utiliser la fonction **Menu rapide** pour sélectionner **Format d'image**.

Format AV

Format d'image
<b>Plein écran</b>
4:3
Super Live
Cinéma
Sous-titre
14:9
Natif

Format PC

Format d'image
<b>PC normal</b>
PC plein écran
Pixel par pixel

L'utilisation des fonctions spéciales visant à modifier la dimension de l'image affichée (notamment le rapport hauteur/largeur) en vue d'une diffusion publique ou à des fins commerciales peut constituer une infraction aux droits d'auteur.

## Réglages de l'image

La plupart des commandes et des réglages d'image sont disponibles en modes **numérique** et **analogique**.

**VEUILLEZ NOTER** : Les fonctions non disponibles sont grisées.

### Mode d'image

Ce téléviseur vous permet de personnaliser le style de l'image.

**AutoView, Dynamique, Standard, Cinéma 1, Cinéma 2, Magasin, Jeux et PC** correspondent à des options préréglées qui affectent de nombreux réglages/fonctions du téléviseur.

#### REMARQUE :

- Comme le mode **AutoView** ajuste automatiquement les réglages de l'image sur la base des conditions de lumière ambiante et du contenu du signal d'entrée, le menu **Capteur automatique de luminosité** est grisé quand il est sélectionné.
- Le mode **Magasin** est disponible uniquement lorsque l'option **Lieu** est définie sur **Magasin**.
- Le mode **Jeux** est disponible en mode d'entrée externe (autre que l'entrée antenne). Lorsque vous sélectionnez le mode **Jeux**, les formats grand écran correspondants sont sélectionnés.
- Le mode **PC** est disponible en mode d'entrée RGB/PC ou HDMI.

**1** Appuyez sur **MENU** / ◀▶ pour mettre en surbrillance l'icône **Réglages**.

**2** Appuyez sur ▲ / ◀▶ pour mettre en surbrillance l'icône **Image** et appuyez sur **OK**.

**3** Appuyez sur ▲ ou ▼ pour sélectionner **Mode d'image**.

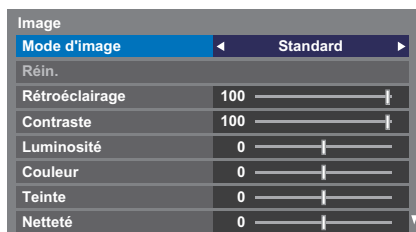

**4** Appuyez sur ◀ ou ▶ pour sélectionner le mode d'image de votre choix, puis appuyez sur **OK**.

Le Mode d'image peut aussi être sélectionné en utilisant la touche **↔** sur la télécommande.

**REMARQUE** : Le mode d'image que vous sélectionnez n'a une incidence que sur l'entrée actuelle. Vous pouvez sélectionner un mode d'image différent pour chaque entrée.

### Préférences d'affichage

Vous pouvez personnaliser les réglages de mode d'image courants comme vous le souhaitez. Par exemple, lorsque vous sélectionnez « **Dynamique** », si vous modifiez certaines options telles que **Rétroéclairage, Contraste, Luminosité, Couleur, Teinte, Netteté**, ainsi que les options des **Réglages avancés de l'image**, vos nouveaux réglages sont enregistrés pour le mode d'image « **Dynamique** ».

**1** Dans le menu **Image**, appuyez sur ▲ ou ▼ pour sélectionner **Rétroéclairage, Contraste, Luminosité, Couleur, Teinte** ou **Netteté**, puis appuyez sur **OK**.

**2** Appuyez sur ◀ ou ▶ pour effectuer les réglages.

### Réinitialiser

Cette fonction permet de rétablir tous les réglages d'image par défaut, à l'exception du **Mode d'image**.

**1** Dans le menu **Image**, appuyez sur ▲ ou ▼ pour sélectionner **Réin.**, puis appuyez sur **OK**.

**2** Un message de confirmation s'affichera. Appuyez sur ◀ ou ▶ pour sélectionner **Oui** puis appuyez sur **OK**.

### ColourMaster

Lorsque la fonction **ColourMaster** est définie sur **Marche**, la fonction « Réglage des couleurs de base » est disponible.

**1** Dans le menu **Image**, appuyez sur ▲ ou ▼ pour sélectionner **Réglages avancés de l'image**, puis appuyez sur **OK**.

**2** Appuyez sur ▼ pour sélectionner **ColourMaster**.



**3** Appuyez sur ◀ ou ▶ pour sélectionner **Marche** ou **Arrêt**, puis appuyez sur **OK**.

## Réglage des couleurs de base

La fonction **Réglage des couleurs de base** permet de régler les couleurs individuelles selon vos préférences. Elle peut s'avérer utile en cas d'utilisation d'une source externe.

- 1 Dans le menu **Réglages avancés de l'image**, appuyez sur ▲ ou ▼ pour sélectionner **Réglage des couleurs de base**, puis appuyez sur **OK**.
- 2 Appuyez sur ▲ ou ▼ pour sélectionner une option, puis sur ► pour accéder à la fenêtre de réglage.

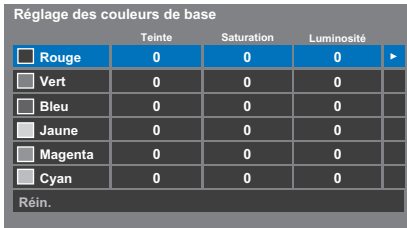

- 3 Appuyez sur ◀ ou ▶ pour sélectionner **Teinte**, **Saturation** ou **Luminosité**, puis sur ▲ ou ▼ pour ajuster les réglages comme vous le souhaitez.

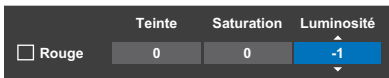

- 4 Appuyez sur **BACK** pour revenir au menu précédent.  
Pour rétablir les pré-réglages en usine, sélectionnez **Réin.**, puis appuyez sur **OK**.

## Température de couleur

L'option **Température de couleur** permet d'augmenter le caractère « chaud » ou « froid » d'une image en renforçant la teinte rouge ou la teinte bleue.

- 1 Dans le menu **Réglages avancés de l'image**, appuyez sur ▲ ou ▼ pour sélectionner **Température de couleur** et appuyez sur **OK**.
- 2 Appuyez sur ▲ ou ▼ pour sélectionner **Température de couleur** et appuyez sur ◀ ou ▶ pour sélectionner **Froid**, **Naturel** et **Chaud** en fonction de vos préférences.
- 3 Appuyez sur ▲ ou ▼ pour sélectionner **Niveau Rouge**, **Niveau Vert** ou **Niveau Bleu** et appuyez sur ◀ ou ▶ pour ajuster le niveau.

**REMARQUE :** Pour ramener les réglages aux valeurs par défaut, sélectionnez **Réin.** et appuyez sur **OK**.

## Capteur automatique de luminosité

La fonction **Capteur automatique de luminosité** permet d'optimiser automatiquement le niveau de rétroéclairage en fonction des conditions d'éclairage ambiant de la pièce.

- 1 Dans le menu **Réglages avancés de l'image**, appuyez sur ▲ ou ▼ pour sélectionner **Capteur automatique de luminosité**.
- 2 Appuyez sur ◀ ou ▶ pour sélectionner **Marche** ou **Arrêt**.

## Rétroéclair. dynamique

Quand la fonction **Rétroéclair. dynamique** est activée, elle commande les niveaux de rétroéclairage en fonction de diverses scènes telle que les scènes avec des mouvements, les scènes lumineuses ou les scènes sombres.

- 1 Dans le menu **Réglages avancés de l'image**, appuyez sur la touche ▲ ou ▼ pour sélectionner **Rétroéclair. dynamique**.
- 2 Appuyez sur ◀ ou ▶ pour sélectionner **Fort**, **Faible** ou **Arrêt**.  
**Fort :** Pour commander les niveaux de rétroéclairage en fonction des diverses scènes telles que les images mobiles, les scènes lumineuses ou les scènes sombres.  
**Faible :** Pour commander les niveaux de rétroéclairage pour les scènes sombres

## Niveau noir/blanc

Le **Niveau noir/blanc** accentue l'intensité des zones foncées de l'image, ce qui améliore la définition.

- 1 Dans le menu **Réglages avancés de l'image**, appuyez sur la touche ▲ ou ▼ pour sélectionner **Niveau noir/blanc**.
- 2 Appuyez sur ◀ ou ▶ pour sélectionner **Fort**, **Moyen**, **Faible** ou **Arrêt**.

## Réduction du bruit MPEG

Quand vous regardez un DVD, la compression peut parfois entraîner la distorsion ou la pixellisation de certains mots ou composants de l'image.

La fonction **Réduction du bruit MPEG** permet de réduire cet effet en « adoucissant » les bords.

- 1 Dans le menu **Réglages avancés de l'image**, appuyez sur ▲ ou ▼ pour sélectionner **Réduction du bruit**, puis appuyez sur **OK**.
- 2 Appuyez sur ▼ pour sélectionner **Réduction du bruit MPEG**.



- 3 Appuyez sur ◀ ou ▶ pour sélectionner **Fort**, **Moyen**, **Faible** ou **Arrêt** en fonction de vos préférences.

## DNR – Réduction numérique du bruit

La fonction **DNR** vous permet « d'adoucir » la représentation à l'écran d'un signal faible afin de réduire l'effet de bruit.

- 1 Sélectionnez **DNR** dans le menu **Réduction du bruit**.
- 2 Appuyez sur ◀ ou ▶ pour sélectionner **Faible, Moyen, Fort, Auto** ou **Arrêt**. Vous ne remarquerez pas toujours de différences (pour obtenir les meilleurs résultats, utilisez des réglages inférieurs car la qualité de l'image pourrait être affectée si le réglage est trop fort).

## Mode cinéma

La fréquence d'image d'un film au cinéma est généralement de 24 images par seconde alors que celle des films que l'on trouve sur des supports tels que des DVD, etc que vous regardez sur un téléviseur chez vous est de 30 ou 25 images par seconde.

La différence de fréquence d'image peut causer des papillotements quand vous regardez des films sur un téléviseur, alors réglez **Mode cinéma** pour convertir le signal et reproduire un mouvement fluide et obtenir une meilleure qualité d'image.

- 1 Dans le menu **Image**, appuyez sur ▼ pour sélectionner **Réglages avancés de l'image** et appuyez sur OK.
- 2 Appuyez sur ▼ pour sélectionner **Mode cinéma** et appuyez sur ◀ ou ▶ pour sélectionner **Marche** ou **Arrêt**.

**REMARQUE :** Quand **Mode d'image** est réglé sur **Jeux** ou **PC**, cette fonction sera en grisé et réglée automatiquement sur **Arrêt**.

## Réinitialisation des réglages avancés de l'image

Cette fonction vous permet de rétablir les valeurs par défaut des **Réglages avancés de l'image** actuellement sélectionnés.

- 1 Dans le menu **Réglages avancés de l'image**, appuyez sur ▲ ou ▼ pour sélectionner **Réin..**
- 2 Appuyez sur OK.

## Format automatique (Grand écran)

Si ce téléviseur reçoit une image en format grand écran véritable et que la fonction **Format auto** est définie sur **Marche**, l'émission est automatiquement affichée en format grand écran, indépendamment des réglages précédents du téléviseur.

- 1 Appuyez sur **MENU** / ◀▶ pour mettre en surbrillance l'icône **Réglages**.
- 2 Appuyez sur ▲ / ◀▶ pour mettre en surbrillance l'icône **Préférences** et appuyez sur OK.
- 3 Appuyez sur ▲ ou ▼ pour sélectionner **Réglages d'affichage** et appuyez sur OK.
- 4 Appuyez sur ▲ ou ▼ pour sélectionner **Format auto** et appuyez sur ◀ ou ▶ pour sélectionner **Marche** ou **Arrêt**.

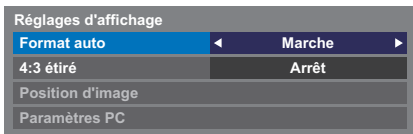

## 4:3 étiré

Lorsque l'option **4:3 étiré** est activée, le système de modification de la taille transforme les émissions de format 4:3 en images plein écran.

- 1 Dans le menu **Préférences**, appuyez sur ▲ ou ▼ pour sélectionner **Réglages d'affichage**, puis appuyez sur OK.
- 2 Appuyez sur ▲ ou ▼ pour sélectionner **4:3 étiré** et appuyez sur ◀ ou ▶ pour sélectionner **Marche** ou **Arrêt**.

## Ecran bleu

Lorsque **Ecran bleu** est sélectionné, l'écran devient bleu et le son est désactivé en modes canaux analogiques et en entrée externe lorsque aucun signal n'est reçu.

**REMARQUE :** Il est possible que les sons de certaines entrées externes ne soient pas coupés.

- 1 Dans le menu **Préférences**, sélectionnez ▲ ou ▼ pour mettre en surbrillance **Ecran bleu**.
- 2 Appuyez sur ◀ ou ▶ pour sélectionner **Marche** ou **Arrêt**.

## Position d'image

La position de l'image peut être ajustée en fonction de vos préférences personnelles ; cette fonction peut être particulièrement utile pour les entrées externes.

**REMARQUE :** La fonction **Position d'image** ne peut pas être sélectionnée en mode **DTV**.

- 1 Dans le menu **Préférences**, appuyez sur ▲ ou ▼ pour sélectionner **Réglages d'affichage** et appuyez sur OK.
- 2 Appuyez sur ▲ ou ▼ pour sélectionner **Position d'image**.

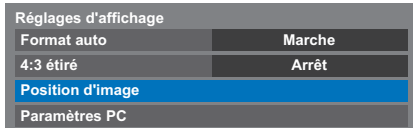

- 3 Appuyez sur OK pour voir les options disponibles pour le format d'image sélectionné.
- 4 Appuyez sur ▲ ou ▼ pour sélectionner une option et appuyez sur ◀ ou ▶ pour ajuster le réglage.

Les options changent en fonction du format d'écran sélectionné et du signal d'entrée.

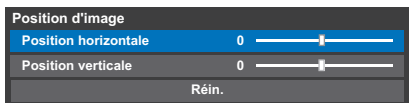

Pour revenir aux préréglages en usine, sélectionnez **Réin.** dans le menu **Position d'image**, puis appuyez sur OK.

## Arrêt sur image

Cette fonction permet d'arrêter une image sur l'écran.

- 1 Appuyez sur [Stop] pour arrêter une image sur l'écran et à nouveau sur [Stop] pour annuler l'arrêt sur image.



## Utilisation de votre réseau domestique

Ce téléviseur est un lecteur DLNA CERTIFIED™. Ce téléviseur prend en charge le contenu numérique enregistré dans un produit DLNA CERTIFIED™ disposant d'une fonction de serveur.

Si vous souhaitez utiliser ce téléviseur comme lecteur DLNA CERTIFIED™, vous devez configurer le réseau sur votre téléviseur (voir page 13).

Si vous souhaitez utiliser votre réseau domestique, vous devez configurer le réseau sur votre téléviseur. (voir page 13)

Le cas échéant, modifiez les paramètres réseau (reportez-vous à la section « Configuration du réseau » à la page 34).

### Lors de l'utilisation d'un réseau domestique sans fil :

#### Interopérabilité sans fil

L'adaptateur WLAN bibande TOSHIBA peut être utilisé avec n'importe quel produit LAN sans fil basé sur la technologie radio DSSS (modulation à spectre étalé à séquence directe)/OFDM (multiplexage par répartition orthogonale de la fréquence) et est conforme aux normes suivantes :

- Norme IEEE 802.11 concernant les réseaux locaux sans fil (Révision a/b/g/n), tel que défini et approuvé par le Institute of Electrical and Electronics Engineers.
- L'adaptateur WLAN bibande TOSHIBA a été conçu pour être utilisé avec les téléviseurs LCD de la série RL93/SL97/RL95. Il ne doit pas être utilisé avec d'autres appareils.

L'utilisation de l'adaptateur WLAN avec d'autres produits USB risque d'endommager l'adaptateur WLAN et/ou l'équipement. Toute utilisation incorrecte annule la garantie qui s'applique normalement et TOSHIBA décline toute responsabilité en cas de dommages résultant d'une telle utilisation.

#### ATTENTION

Les périphériques Bluetooth™ et LAN sans fil fonctionnent sous la même bande de fréquences radio. Des interférences risquent donc de se produire entre ses appareils. Si vous utilisez des périphériques Bluetooth™ et LAN sans fil simultanément, les performances de votre réseau risquent de diminuer. Il est également probable que vous perdiez la connexion réseau.

Dans de tels cas, éteignez immédiatement votre périphérique Bluetooth™ ou votre périphérique LAN sans fil.

Les performances réelles peuvent varier. Par exemple, la capacité du réseau sans fil, le débit, la portée et la couverture peuvent diminuer.

Les performances dépendent de nombreux facteurs, conditions et variables, notamment de la distance du point d'accès, du volume du trafic réseau, des matériaux de construction, du système d'exploitation utilisé, des appareils sans fil utilisés simultanément, des interférences et d'autres conditions défavorables.

### Réseau sans fil et impact sur la santé

Les appareils LAN sans fil, tels que les appareils radio, émettent des fréquences radio qui contiennent de l'énergie électromagnétique. Le niveau d'énergie émise par les périphériques LAN sans fil est toutefois nettement inférieur à l'énergie électromagnétique émise par d'autres périphériques sans fils comme les téléphones portables.

Étant donné que les produits LAN sans fil ont été conçus conformément aux normes et recommandations de sécurité en matière de fréquences radio, TOSHIBA pense que les réseaux sans fil sont sans danger pour les utilisateurs. Ces normes et recommandations reflètent le consensus de la communauté scientifique et sont le fruit de délibérations de groupes de scientifiques qui renvoient et interprètent continuellement la vaste documentation en la matière.

Dans certaines situations ou environnements, il est possible que le propriétaire de l'immeuble ou que les représentants de l'organisation limitent l'accès au réseau sans fil. Ces restrictions peuvent s'appliquer dans un environnement où le risque d'interférences avec d'autres périphérique est possible ou identifié comme nuisible.

Si vous ne connaissez pas les règles d'utilisation des périphériques sans fil d'une organisation ou d'un environnement spécifique, nous vous invitons à demander l'autorisation d'utiliser le réseau sans fil avant de mettre votre équipement sous tension.

Cet adaptateur LAN sans fil bibande peut être utilisé dans les pays suivants :

<b>AT</b>	Autriche	<b>IS</b>	Islande
<b>BE</b>	Belgique	<b>LI</b>	Liechtenstein
<b>CH</b>	Suisse	<b>LT</b>	Lituanie
<b>CY</b>	Chypre	<b>LU</b>	Luxembourg
<b>CZ</b>	République Tchèque	<b>LV</b>	Lettonie
<b>DE</b>	Allemagne	<b>MT</b>	Malte
<b>DK</b>	Danemark	<b>NL</b>	Pays-Bas
<b>ES</b>	Espagne	<b>NO</b>	Norvège
<b>FI</b>	Finlande	<b>PL</b>	Pologne
<b>FR</b>	France	<b>PT</b>	Portugal
<b>GB</b>	Royaume-Uni	<b>SE</b>	Suède
<b>GR</b>	Grèce	<b>SI</b>	Slovénie
<b>EE</b>	Estonie	<b>SK</b>	Slovaquie
<b>HU</b>	Hongrie	<b>BG</b>	Bulgarie
<b>IT</b>	Italie	<b>RO</b>	Roumanie
<b>IE</b>	Irlande	<b>TR</b>	Turquie

### Comment utiliser cet adaptateur LAN sans fil bibande

- Si vous utilisez ce périphérique dans une bande de fréquences comprises entre 5,15 GHz et 5,35 GHz, son utilisation est limitée à un environnement intérieur.
- Si vous utilisez ce périphérique pour la fonction 802.11 b/g/n dans une bande de fréquences comprises entre 2,454 GHz et 2,4835 GHz en France, son utilisation est limitée à un environnement intérieur.
- Une autorisation générale est requise pour utiliser ce périphérique à l'extérieur ou dans des lieux publics en Italie.
- Il est INTERDIT d'utiliser ce périphérique dans la zone géographique se trouvant dans un rayon de 20 km du centre de Ny-Alesund en Norvège.

## Configuration du réseau

Vous pouvez sélectionner le type de réseau.

- 1 Appuyez sur **MENU** / ◀ pour mettre en surbrillance l'icône **Réglages**.
- 2 Appuyez sur ▲ / ▶ pour mettre en surbrillance l'icône **Préférences** et appuyez sur **OK**.
- 3 Appuyez sur ▲ ou ▼ pour sélectionner **Configuration réseau** et appuyez sur **OK**.

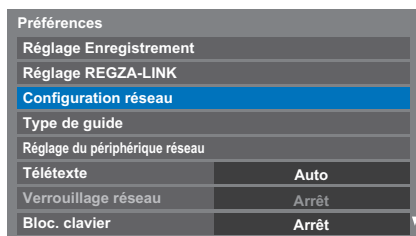

- 4 Appuyez sur ▲ ou ▼ pour sélectionner **Type de réseau** et appuyez sur ◀ ou ▶ pour sélectionner **Avec fil** ou **Sans fil**

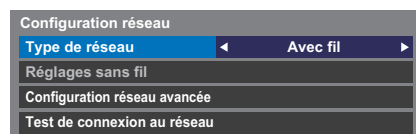

**REMARQUE :** Si l'adaptateur Dual Band WLAN n'est pas connecté, Wireless ne peut pas être sélectionné.

- 5 Si vous avez sélectionné **Avec fil**, reportez-vous à la section « Configuration réseau avancée » à la page 36.

### Réglages sans fil

#### REMARQUE :

- Cette fonction est estompée (et n'est donc pas disponible) lorsque l'adaptateur WLAN bande est raccordé ou lorsque le type de réseau est défini sur Avec fil.
- Quand vous insérez ou retirez l'adaptateur réseau sans fil, vous devez mettre votre téléviseur hors tension et débrancher le cordon d'alimentation, puis le rebrancher et remettre le téléviseur sous tension.
- La connexion ininterrompue du point d'accès n'est pas garantie. Il est possible que la connexion soit perdue lorsque vous regardez la télévision.
- Ne retirez pas l'adaptateur WLAN bande lorsque **Type de réseau** est défini sur **Sans fil** ou lorsque la communication sans fil est active.

Il existe 2 méthodes pour effectuer les réglages sans fil :

#### Réglage assisté en utilisant les informations de notification des routeurs Wi-Fi.

Les réglages du Nom de réseau, Authentification et Criptage sont décidés sur la base des informations envoyées du routeur Wi-Fi. Code de sécurité à régler manuellement.

#### Réglage manuel

Les réglages du Nom de réseau, Authentification, Scriptage et Code de sécurité doivent être entrés manuellement.

### Réglage assisté

- 1 Dans le menu **Préférences**, appuyez sur ▲ ou ▼ pour sélectionner **Configuration réseau** et appuyez sur **OK**.
- 2 Appuyez sur ▲ ou ▼ pour sélectionner **Type de réseau** et appuyez sur ◀ ou ▶ pour sélectionner **Sans fil**.
- 3 Appuyez sur ▲ ou ▼ pour sélectionner **Réglages sans fil** et appuyez sur **OK**.
- 4 Appuyez sur ▲ ou ▼ pour sélectionner **Réglage assisté** et appuyez sur **OK**.



- 5 Appuyez sur ▲ ou ▼ pour sélectionner le point d'accès de votre choix, puis appuyez sur **OK**.

**REMARQUE :** Vérifiez l'adresse MAC sur l'étiquette du point d'accès ou dans le manuel, puis sélectionnez votre point d'accès.

- 6 Mettez en surbrillance **Code de sécurité**, puis appuyez sur **OK**. La fenêtre Clavier virtuel s'affiche.
- 7 Entrez le code de sécurité à l'aide du clavier virtuel (voir page 38). Pour enregistrer vos paramètres, appuyez sur la touche **BLEUE**.

#### REMARQUE :

- Le code de sécurité doit respecter les conditions suivantes :
  - TKIP/AES : 8-63 caractères ASCII ou 64 caractères hexadécimaux
  - WEP : 5 ou 13 caractères ASCII, ou 10 ou 26 caractères hexadécimaux
- Il n'existe qu'un seul ID de code à configurer pour le cryptage WEP.

- 8 Mettez en surbrillance **Terminé** et appuyez sur **OK**.

**REMARQUE :** Si le **Nom du réseau** n'est pas affiché, reportez-vous aux étapes 4 et 5 de la section **Réglages manuelle** ci-dessous pour configurer le **Nom du réseau** avant d'appuyer sur **Terminé**.

**REMARQUE :** Les paramètres ne sont pas enregistrés si vous appuyez sur **BACK** avant de sélectionner **Terminé**.

### Réglages manuelle

- 1 Dans le menu **Préférences**, appuyez sur ▲ ou ▼ pour sélectionner **Configuration réseau** et appuyez sur **OK**.
- 2 Appuyez sur ▲ ou ▼ pour sélectionner **Type de réseau** et appuyez sur ◀ ou ▶ pour sélectionner **Sans fil**.
- 3 Appuyez sur ▲ ou ▼ pour sélectionner **Réglages sans fil** et appuyez sur **OK**.

- 4** Appuyez sur ▲ ou ▼ pour sélectionner **Réglages manuelle** et appuyez sur **OK**.
- 5** Appuyez sur ▲ ou ▼ pour sélectionner **Nom du réseau** et appuyez sur **OK**. La fenêtre Clavier virtuel s'affiche.
- 6** Entrez le nom du réseau à l'aide du clavier virtuel (voir page 38). Pour enregistrer vos paramètres, appuyez sur la touche **BLEUE**.
- 7** Appuyez sur ▲ ou ▼ pour sélectionner **Authentification** et appuyez sur ◀ ou ▶ pour sélectionner **Système ouvert, Clé secrète, WPA-PSK** ou **WPA2-PSK**.
- 8** Appuyez sur ▲ ou ▼ pour sélectionner **Cryptage** et appuyez sur ◀ ou ▶ pour sélectionner **Sans, WEP, TKIP** ou **AES**.

**REMARQUE :**

- Certains types de cryptage ne sont compatibles qu'avec des types d'authentification spécifiques.
  - Lorsque l'authentification est définie sur Système ouvert, seuls les cryptages WEP ou Sans sont compatibles.
  - Lorsque l'authentification est définie sur Clé secrète, seul le cryptage WEP est compatible.
  - Lorsque l'authentification est définie sur WPA-PSK ou WPA2-PSK, seuls les cryptages TKIP et AES sont compatibles.
- En cas de combinaisons Authentification/Cryptage incompatibles, un message d'avertissement s'affiche et aucune tentative de connexion n'a lieu tant que l'incompatibilité n'est pas résolue.
- Il n'existe qu'un seul ID de code à configurer pour le cryptage WEP.

- 9** Appuyez sur ▲ ou ▼ pour sélectionner **Code de sécurité** et appuyez sur **OK**.
- 10** Entrez le code de sécurité à l'aide du clavier virtuel (voir page 38). Pour enregistrer vos paramètres, appuyez sur la touche **BLEUE**.

**REMARQUE :** Cette option est estompée lorsque **Cryptage** est défini sur **Sans**.

- 11** Mettez en surbrillance **Terminé**, puis appuyez sur **OK**.

**REMARQUE :** Lorsque **Cryptage** est défini sur **Sans**, un message s'affiche. Appuyez sur ◀ ou ▶ pour sélectionner **Oui**, puis appuyez sur **OK**.

**REMARQUE :** Les paramètres ne sont pas enregistrés si vous appuyez sur **BACK** avant de sélectionner **Terminé**.

**Informations sans fil**

Vous pouvez confirmer les paramètres définis lors des réglages sans fil.

- 1** Appuyez sur **QUICK** pour ouvrir le **Menu rapide**.
- 2** Appuyez sur ▲ ou ▼ pour sélectionner **Informations sans fil**, puis appuyez sur **OK**.

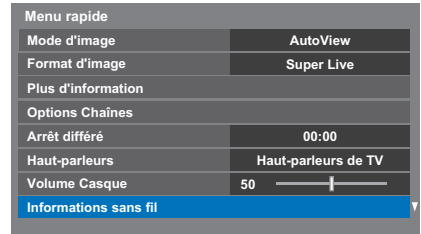

- 3** Lorsque le **Type de réseau** est **Sans fil**, une fenêtre Information sans fil apparaît.

**REMARQUE :** Appuyez sur la touche **ROUGE** pour rechercher tous les points d'accès.

Option	Description
État	<b>Connecté</b> s'affiche lorsque le téléviseur est connecté au point d'accès. <b>Déconnecté</b> s'affiche lorsque le téléviseur n'est pas connecté au point d'accès.
Signal	Puissance du signal de la connexion au point d'accès ( <b>BONNE/MOYEN/FAIBLE</b> )
Vitesse	Liaison au point d'accès
Mode	Mode de fonctionnement (11a, 11b, 11g, 11n)
Nom du réseau	Identifiant de réseau sans fil (SSID)
Authentification	Paramètre d'authentification
Cryptage	Paramètre de cryptage
Code de sécurité	Réglage du code de sécurité
Adresse AP MAC	L'adresse MAC du point d'accès s'affiche lorsque le téléviseur est connecté au point d'accès
Adresse MAC TV	L'adresse MAC de l'adaptateur USB (adaptateur Dual Band WLAN) est affichée.
DHCP	<b>Activé</b> s'affiche lorsque vous utilisez le protocole DHCP. <b>Désactivé</b> s'affiche lorsque vous n'utilisez pas le protocole DHCP.
Adresse IP	Adresse IP du téléviseur
Masque de sous-réseau	Valeur du masque de sous-réseau
Passerelle par défaut	Adresse à la PASSERELLE par défaut
DNS	Adresse du serveur DNS

**REMARQUE :** Même lors de l'utilisation d'un point d'accès pour IEEE 802.11n lorsque l'option **Cryptage** est définie sur **WEP** ou **TKIP**, il est possible que la valeur Vitesse soit faible. Il est recommandé de régler l'option **Cryptage** sur **AES** (reportez-vous à la section « Réglages manuelle » à la voir page 34).

#### Remarques concernant l'environnement de réseau local sans fil :

- La fonction IEEE802.11 n'est pas prise en charge.
- Le mode ad-hoc n'est pas pris en charge.
- Il est recommandé d'utiliser IEEE 802.11a ou IEEE 802.11n sur 5 GHz pour la diffusion audio et vidéo SD.
- Il est recommandé d'utiliser IEEE 802.11n sur 5 GHz pour la diffusion vidéo HD.
- La vitesse d'encodage du contenu vidéo en cours de diffusion ne doit pas dépasser 20 Mbits/s.
- Il n'est pas recommandé d'utiliser 2,4 GHz pour la diffusion audio et vidéo.
- Il est possible que la lecture soit interrompue par les interférences environnantes.

## Configuration réseau avancée

#### REMARQUE :

- Lorsque la fonction DHCP du routeur raccordé au téléviseur est activée, vous pouvez définir **Config auto** sur **Marche** ou sur **Arrêt**. (Cette option doit normalement être définie sur **Marche**.)
- Lorsque la fonction DHCP du routeur est désactivée, définissez **Config auto** sur **Arrêt**, puis configurez l'adresse IP manuellement.

#### Configuration adresse IP

##### Config auto :

- 1 Dans le menu **Préférences**, appuyez sur ▲ ou ▼ pour sélectionner **Configuration réseau** et appuyez sur **OK**.
- 2 Appuyez sur ▲ ou ▼ pour sélectionner **Configuration réseau avancée** et appuyez sur **OK**.

Configuration réseau	
Type de réseau	Avec fil
Réglages sans fil	
Configuration réseau avancée	

- 3 Appuyez sur ▲ ou ▼ pour sélectionner **Configuration adresse IP** et appuyez sur **OK**.

Configuration réseau avancée	
Configuration adresse IP	
Réglages de DNS	
Adresse MAC	

- 4 Mettez en surbrillance **Config auto**, puis appuyez sur ◀ ou ▶ pour sélectionner **Marche**.

Configuration adresse IP	
Config auto	Marche
Adresse IP	xxx . xxx . xxx . xxx
Masque de sous-réseau	xxx . xxx . xxx . xxx
Passerelle par défaut	.

**REMARQUE :** Les autres options sont estompées lorsque vous définissez **Config auto** sur **Marche**.

#### Réglages manuelle :

- 1 Dans le menu **Préférences**, appuyez sur ▲ ou ▼ pour sélectionner **Configuration réseau** et appuyez sur **OK**.
- 2 Appuyez sur ▲ ou ▼ pour sélectionner **Configuration réseau avancée** et appuyez sur **OK**.
- 3 Appuyez sur ▲ ou ▼ pour sélectionner **Configuration adresse IP** et appuyez sur **OK**.
- 4 Mettez en surbrillance **Config auto**, puis appuyez sur ◀ ou ▶ pour sélectionner **Arrêt**.

Configuration adresse IP	
Config auto	Arrêt
Adresse IP	xxx . xxx . xxx . xxx
Masque de sous-réseau	xxx . xxx . xxx . xxx
Passerelle par défaut	xxx . xxx . xxx . xxx

- 5 Appuyez sur ▲ ou ▼ pour sélectionner **Adresse IP**.
- 6 Appuyez sur ◀ ou ▶ pour mettre en surbrillance le champ que vous souhaitez modifier, puis utilisez les touches numériques pour saisir l'adresse IP. Pour enregistrer vos paramètres, appuyez sur **OK**.

**REMARQUE :** Les numéros saisis dans le champ Adresse IP doivent être compris entre 0 et 255. Une fois les numéros saisis dans chaque champ, appuyez sur **OK** pour enregistrer l'adresse complète. Si l'adresse IP complète est incorrecte, un message d'avertissement s'affiche après avoir appuyé sur **OK**.

- 7 Appuyez sur ▲ ou ▼ pour sélectionner **Masque de sous-réseau**, puis modifiez ce paramètre en procédant de la même façon que l'adresse IP.

Configuration adresse IP	
Config auto	Arrêt
Adresse IP	xxx . xxx . xxx . xxx
Masque de sous-réseau	xxx . xxx . xxx . xxx
Passerelle par défaut	xxx . xxx . xxx . xxx

- 8 Appuyez sur ▲ ou ▼ pour sélectionner **Passerelle par défaut**, puis procédez à la modification de la même manière que l'adresse IP.

**REMARQUE :** Si vous configurez manuellement l'adresse IP, vous ne devez pas utiliser la même adresse IP pour tous les périphériques. L'adresse IP que vous utilisez doit être privée.

## Réglages de DNS

**REMARQUE :** Lorsque la fonction DHCP du routeur raccordé à ce téléviseur est réglée sur Arrêt, réglez Config auto sur Arrêt, puis définissez manuellement la ou les adresses DNS. Votre fournisseur de services Internet a dû vous fournir ces adresses.

### Config auto :

- 1 Dans le menu **Préférences**, appuyez sur ▲ ou ▼ pour sélectionner **Configuration réseau** et appuyez sur **OK**.
- 2 Appuyez sur ▲ ou ▼ pour sélectionner **Configuration réseau avancée** et appuyez sur **OK**.
- 3 Appuyez sur ▲ ou ▼ pour sélectionner **Réglages de DNS** et appuyez sur **OK**.
- 4 Appuyez sur ▲ ou ▼ pour mettre en surbrillance **Config auto** et appuyez sur ◀ ou ▶ pour sélectionner **Marche**.

**REMARQUE :** Les autres options sont estompées lorsque vous réglez **Config auto** sur **Marche**.

### Réglages manuelle :

- 1 Dans le menu **Préférences**, appuyez sur ▲ ou ▼ pour sélectionner **Configuration réseau** et appuyez sur **OK**.
- 2 Appuyez sur ▲ ou ▼ pour sélectionner **Configuration réseau avancée** et appuyez sur **OK**.
- 3 Appuyez sur ▲ ou ▼ pour sélectionner **Réglages de DNS** et appuyez sur **OK**.
- 4 Appuyez sur ▲ ou ▼ pour sélectionner **Config auto** et appuyez sur ◀ ou ▶ pour sélectionner **Arrêt**.

Réglages de DNS	
Config auto	Arrêt
Adresse DNS primaire	xxx . xxx . xxx . xxx
Adresse DNS secondaire	xxx . xxx . xxx . xxx

- 5 Appuyez sur ▲ ou ▼ pour sélectionner **Adresse DNS primaire**.
- 6 Appuyez sur ◀ ou ▶ pour mettre en surbrillance le champ que vous souhaitez modifier, puis utilisez les touches numériques pour saisir l'adresse DNS primaire. Pour enregistrer vos paramètres, appuyez sur **OK**.

**REMARQUE :** Les numéros saisis dans le champ de l'adresse DNS doivent être compris entre 0 et 255. Si vous saisissez un numéro incompatible et appuyez sur **OK**, le numéro du champ reprendra la valeur précédente.

- 7 Appuyez sur ▲ ou ▼ pour sélectionner **Adresse DNS secondaire**, puis modifiez ce paramètre en procédant de la même façon que l'adresse DNS primaire.

## Adresse MAC

Vous pouvez afficher l'adresse MAC fixe du téléviseur et de l'adaptateur WLAN bibande, si ce dernier est installé.

- 1 Dans le menu **Préférences**, appuyez sur ▲ ou ▼ pour sélectionner **Configuration réseau** et appuyez sur **OK**.
- 2 Appuyez sur ▲ ou ▼ pour sélectionner **Configuration réseau avancée** et appuyez sur **OK**.
- 3 Appuyez sur ▲ ou ▼ pour sélectionner **Adresse MAC** et appuyez sur **OK**.

## Test de connexion au réseau

*Cette fonction permet de vérifier la connectivité Internet.*

- 1 Dans le menu **Préférences**, appuyez sur ▲ ou ▼ pour sélectionner **Configuration réseau** et appuyez sur **OK**.
- 2 Appuyez sur ▲ ou ▼ pour sélectionner **Test de connexion au réseau** et appuyez sur **OK**.

Un message s'affiche pour indiquer si la connexion a abouti ou a échoué.

**REMARQUE :** Le résultat du test de connexion au réseau ne garantit pas toujours la connexion.

### Pour annuler le test de connexion au réseau :

- 1 Appuyez sur **BACK** lors de la recherche d'une connexion Internet.

## Utilisation du clavier virtuel

Vous pouvez saisir du texte à l'aide du clavier virtuel. La fenêtre du clavier virtuel s'affiche lorsque vous appuyez sur **OK** dans un champ compatible avec la saisie de texte.

### Pour saisir du texte à l'aide du clavier virtuel :

- 1 Mettez en surbrillance le caractère souhaité sur le clavier virtuel à l'écran.
- 2 Appuyez sur **OK**.
- 3 Répétez les étapes 1 et 2 jusqu'à ce que vous ayez saisi la totalité du texte.
- 4 Appuyez sur la touche **BLEUE** pour fermer le clavier virtuel et revenir à l'écran précédent.

**REMARQUE :** Si vous appuyez sur **BACK**, les modifications ne sont pas enregistrées et la fenêtre du clavier virtuel se ferme. Le texte reste tel qu'il était avant l'utilisation du clavier virtuel.

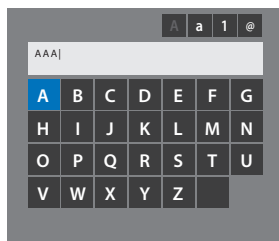

### Opérations de saisie sur la télécommande :

Touche	Description
<b>OK</b>	Permet de valider la saisie du caractère sélectionné.
<b>0-9</b>	Permet de saisir directement le numéro.
▲▼◀▶	Permet de sélectionner un autre caractère.
◀▶▶▶	Permet de déplacer le curseur.
◀◀◀	Permet de placer le curseur au début d'une chaîne de caractères.
▶▶▶	Permet de placer le curseur à la fin d'une chaîne de caractères.
<b>ROUGE</b>	Permet de supprimer un à un les caractères situés à gauche du curseur.
<b>VERTE</b>	Permet de commuter les majuscules, minuscules, numéros et symboles, le cas échéant.
<b>BLEUE</b>	Permet d'enregistrer les modifications et de fermer la fenêtre du clavier virtuel.
<b>BACK</b>	Permet de fermer la fenêtre du clavier virtuel sans enregistrer les modifications.

## Réglage du périphérique réseau

### Réglages périphérique externe

Cette installation vous permet de commander un réseau domestique connecté à votre téléviseur à partir d'un appareil extérieur.

#### Réglage du contrôleur multimédia

- 1 Dans le menu **Préférences**, appuyez sur ▲ ou ▼ pour sélectionner **Réglage du périphérique réseau** et appuyez sur **OK**.

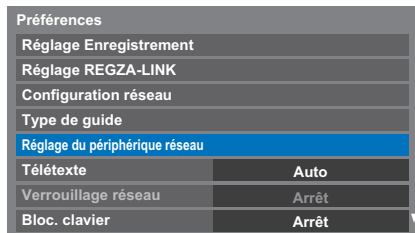

- 2 Appuyez sur ▲ ou ▼ pour sélectionner **Réglages périphérique externe** et appuyez sur **OK**.
- 3 Appuyez sur ▲ ou ▼ pour sélectionner une option et appuyez sur **OK**.

La fenêtre du clavier virtuel apparaît.

**Nom d'utilisateur** — Entrez le nom d'utilisateur (pour commander le téléviseur à partir de l'iPhone, etc.) en utilisant le clavier virtuel sur l'écran (voir page 38). Le nombre maximum de caractères est de 16.

**Mot de passe** — Entrez le mot de passe (pour commander le téléviseur à partir de l'iPhone, etc.) en utilisant le clavier virtuel sur l'écran (voir page 38). Le nombre maximum de caractères est de 16.

**REMARQUE :** Toshiba ne garantit pas un fonctionnement normal avec tous les appareils connectés.

## Réglage du nom de périphérique

*Le nom du téléviseur est modifiable.*

- 1** Dans le menu **Préférences**, appuyez sur ▲ ou ▼ pour sélectionner **Réglage du périphérique réseau** et appuyez sur **OK**.
- 2** Appuyez sur ▲ ou ▼ pour mettre en surbrillance **Réglage du nom de périphérique** et appuyez sur **OK**.
- 3** Mettez en surbrillance le champ **Nom appareil**, puis appuyez sur **OK**. La fenêtre Clavier virtuel s'affiche.
- 4** Entrez le nom de l'appareil à l'aide du clavier virtuel (voir page 38). Appuyez sur la touche **BLEU**.

**REMARQUE :** Le nom de l'appareil peut comporter jusqu'à 15 caractères.

- 5** Mettez en surbrillance **Terminé** puis appuyez sur **OK** pour enregistrer votre réglage.

## Fonction d'enregistrement sur disque dur USB

Cette fonction peut être utilisée pour enregistrer et lire des programmes numériques. Lisez les précautions ci-dessous avant d'enregistrer ou de voir des programmes en utilisant la fonction d'enregistrement sur disque dur USB.

### REMARQUE :

- Afin d'utiliser cette fonction un disque dur USB doit être connecté au téléviseur.
- Les émissions enregistrées sur le disque dur USB peuvent uniquement être vues sur ce téléviseur. Elles ne peuvent pas être vues si le disque dur est connecté à un autre téléviseur (y compris le même modèle de téléviseur), un ordinateur ou un autre appareil.
- Vous ne pouvez pas voir une chaîne pendant l'enregistrement d'une autre.
- Si la durée d'enregistrement sur le disque dur USB est trop courte, aucune donnée ne sera enregistrée.
- Vous ne pouvez pas enregistrer des signaux d'entrée vidéo sur le disque dur USB.
- Il se peut que tous les types d'émissions ne puissent pas être enregistrés.
- Après avoir programmé le téléviseur pour enregistrer une émission numérique, ne débranchez pas la fiche secteur avant que l'enregistrement démarre. De plus, laissez l'interrupteur d'alimentation sur « Marche » jusqu'à ce que l'enregistrement programmé démarre peut faire échouer l'enregistrement.
- Si l'enregistrement vidéo ou audio échoue à cause d'un mauvais fonctionnement du téléviseur ou d'une mauvaise réception, aucune indemnité ne sera payée.
- Si une coupure de courant se produit ou si la fiche secteur est débranchée pendant un enregistrement programmé, l'enregistrement s'arrête et ne reprendra pas quand l'alimentation sera rétablie ou la fiche secteur rebranchée.
- Ne déconnectez pas la fiche d'alimentation quand l'indicateur DEL est allumé.
- Tout changement réalisé par la station de télévision peut affecter le programme réalisé.
- Si vous programmez plusieurs enregistrements consécutifs, il se peut que le début de chaque émission ne soit pas enregistré.
- L'enregistrement programmé ne peut pas avoir lieu si la fiche secteur n'est pas branchée.
- Débrancher la fiche secteur pendant l'enregistrement peut entraîner une erreur de sauvegarde de l'émission enregistrée.
- La fonction d'enregistrement sur disque dur USB n'est pas disponible dans tous les pays.
- Ne mettez pas le téléviseur hors tension pendant l'enregistrement.
- Quand le disque dur USB est formaté, toutes les données stockées sur le disque dur sont effacées.

## Préparation du disque dur USB pour l'enregistrement

### Pour connecter un disque dur USB (non fourni)

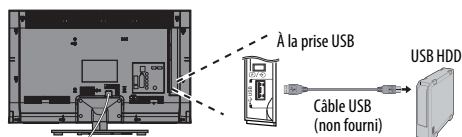

Quand vous connectez un disque dur USB à la prise USB sur le téléviseur, un message apparaît.

- 1 Appuyez sur ◀ ou ▶ pour sélectionner **Non** et appuyez sur **OK**.

**REMARQUE :** Non garanti pour fonctionner avec tous les disques durs USB.

## Pour enregistrer des programmes DTV (Enregistrement une touche)

*Pour enregistrer le programme que vous regardez actuellement.*

- 1 Appuyez sur la touche **REC** sur la télécommande. Le programme que vous regardez actuellement est enregistré. L'indicateur de programme (rouge) s'allume.

### Pour arrêter l'enregistrement

- 1 Appuyez sur la touche **■** (arrêt). Une fenêtre de confirmation « Souhaitez-vous arrêter l'enregistrement ? » apparaît.
- 2 Appuyez sur ◀ ou ▶ pour sélectionner **Oui** et appuyez sur **OK**. L'enregistrement s'arrête.



## Comment régler les enregistrements via le Guide des programmes

La programmation d'un enregistrement peut être réalisée facilement en utilisant le Guide des émissions ou en spécifiant la date et l'heure.

### VEUILLEZ NOTER :

Quand une émission programmée est sur le point de commencer, un écran d'informations s'affiche pour vous donner la possibilité de visualiser ou d'annuler l'émission. Les autres chaînes ne seront pas disponibles pendant la minuterie d'enregistrement sauf si la minuterie d'enregistrement est annulée.

Il est seulement possible de réaliser ou modifier des programmations pour l'entrée DTV actuellement activée.

### Utilisation du Guide des programmes pour régler les enregistrements futurs

- 1 Appuyez sur la touche **GUIDE** sur la télécommande (ou sélectionnez le menu **Programmes TV / Guide** à partir du système de menu) pour afficher le Guide électronique des programmes (EPG).
- 2 Appuyez sur **▲▼◀▶** pour mettre en surbrillance l'émission que vous souhaitez enregistrer.
- 3 Appuyez sur **OK**. Le menu **Minuterie** apparaît.

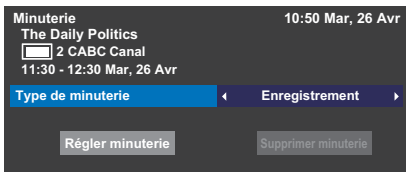

- 4 Appuyez sur **▲** ou **▼** pour mettre en surbrillance **Type de minuterie** et appuyez sur **◀** ou **▶** pour sélectionner **Enregistrement**.
- 5 Appuyez sur **▲** ou **▼** pour mettre en surbrillance **Régler minuterie** et appuyez sur **OK**. Le **TÉMOIN ORANGE** s'allume.

### Pour rechercher et enregistrer un programme en utilisant Recherche genre.

- 1 Appuyez sur **MENU / ◀▶ / ▲ / ▶** pour mettre en surbrillance les icônes **Programmes TV / Recherche genre** et appuyez sur **OK** pour accéder à l'écran **Recherche genre**.

Recherche genre		10:50 Mar, 6 Avr
Films		
34 AB1	Hard Rain	Mer,27 Avr 0:15-1:45
31 PARIS PREMIERE	Red Corner	Mer,27 Avr 22:15-23:55
11 NT1	The Lawnmower Man	Jeu,28 Avr 1:20-3:00
9 W9	A Vow to Kill	Ven,29 Avr 1:30-3:00
34 AB1	Parenthood	Sam,30 Avr 0:45-2:40
11 NT1	Body and Soul	Sam,30 Avr 1:15-3:00
31 PARIS PREMIERE	The Nun's Story	Sam,30 Avr 15:00-17:30
9 W9	Red Corner	Sam,30 Avr 23:20-1:15
11 NT1	The Real Blonde	Dim,1 Mai 0:40-2:00
31 PARIS PREMIERE	Critters	Dim,1 Mai 0:40-2:20
11 NT1	Indiana Jones and the Temple of Doom	Dim,1 Mai 21:10-23:20
11 NT1	The Jackal	Dim,1 Mai 23:20-1:15
34 AB1	Coup De Ville	Lun,1 Mai 1:10-3:00

- 2 Appuyez sur **◀** ou **▶** pour sélectionner le genre. Les émissions répertoriées correspondent au genre sélectionné. Appuyez sur **▲** ou **▼** pour sélectionner l'émission pour laquelle vous souhaitez programmer un enregistrement.
- 3 Appuyez sur **OK**. Le menu **Minuterie** apparaît.

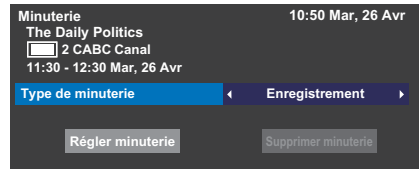

- 4 Appuyez sur **▲** ou **▼** pour mettre en surbrillance **Type de minuterie** et appuyez sur **◀** ou **▶** pour sélectionner **Enregistrement**.
- 5 Appuyez sur **▲** ou **▼** pour mettre en surbrillance **Régler minuterie** et appuyez sur **OK**. Le **TÉMOIN ORANGE** s'allume.

## Pour programmer la minuterie

- 1 Appuyez sur **MENU** / ◀ / ▶ / ▶ / ▶ pour mettre en surbrillance les icônes **Programmes TV / Programmations** et appuyez sur **OK**.
- 2 Sélectionnez la colonne non programmée (colonne vierge) et appuyez sur **OK**.  
Le menu **Minuterie** apparaît.

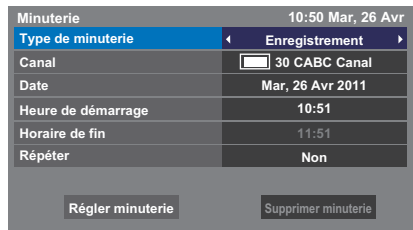

- 3 Appuyez sur ▲ ou ▼ pour mettre en surbrillance **Type de minuterie** et appuyez sur ◀ ou ▶ pour sélectionner **Enregistrement**.
- 4 Appuyez sur ▲ et ▼ pour vous déplacer dans la liste des détails de l'émission en utilisant les touches numériques et ◀ et ▶ pour faire un choix.

### Canal:

Sélectionnez la chaîne que vous souhaitez enregistrer.

### Date:

Sélectionnez la date de démarrage de l'enregistrement.

### Heure de démarrage:

Choisissez l'heure de démarrage de l'enregistrement.

### Horaire de fin:

Choisissez l'horaire de fin de l'enregistrement.

### Répéter:

Sélectionnez « Non », « Par jour » ou « Hebdo. ».

<b>Non</b>	Le contenu sélectionné est enregistré une fois.
<b>Par jour</b>	Le même intervalle de temps sur la même chaîne est enregistré tous les jours (le premier jour et les jours suivants).
<b>Hebdo.</b>	Le même intervalle de temps sur la même chaîne est enregistré le même jour de la semaine (la première semaine et les semaines suivantes).

- 5 Appuyez sur ▲ ou ▼ pour mettre en surbrillance **Régler minuterie** et appuyez sur **OK**.  
Le **TÉMOIN ORANGE** s'allume.

## Pour faire une programmation en utilisant l'écran d'informations

- 1 Appuyez sur **i+** pour afficher l'écran d'informations contenant les détails de la chaîne et de l'émission visualisée.

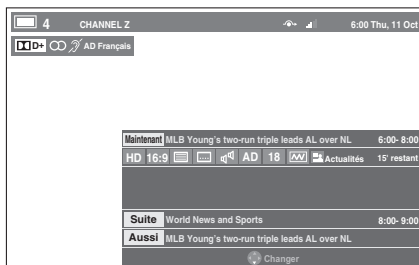

- 2 Appuyez sur ▲ ou ▼ pour sélectionner **Suite** et appuyez sur **OK**. Le menu **Minuterie** apparaît.

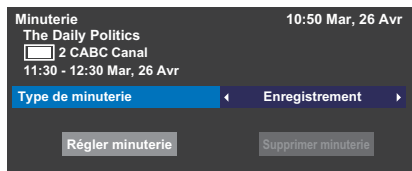

- 3 Appuyez sur ▲ ou ▼ pour mettre en surbrillance **Type de minuterie** et appuyez sur ◀ ou ▶ pour sélectionner **l'enregistrement**.
- 4 Appuyez sur ▲ ou ▼ pour mettre en surbrillance **Régler minuterie** et appuyez sur **OK**.  
Le **TÉMOIN ORANGE** s'allume.

## Pour vérifier, modifier ou supprimer les informations de programmation

*Vous pouvez vérifier, modifier ou supprimer les informations de programmation.*

- 1 Appuyez sur **MENU** / ◀ / ▶ / ▶ / ▶ pour mettre en surbrillance les icônes **Programmes TV / Programmations** et appuyez sur **OK**. L'écran **Programmations** apparaît.

### Liste des enregistrements:

- En fonction des informations de l'émetteur, l'heure de diffusion des émissions ou les autres informations peuvent ne pas être correctement affichées sur la liste des enregistrements.
- L'émission n'apparaît pas dans la liste des enregistrements immédiatement au début de l'enregistrement, mais apparaît quelques minutes après le début de l'enregistrement.
- Un maximum de 500 émissions peuvent être affichées sur la liste des enregistrements.
- Si les réglages de la chaîne sont changés, le numéro de la chaîne numérique ou d'autres informations peuvent ne pas apparaître correctement sur la liste des enregistrements.

- Comme l'heure de l'émission affichée est calculée à partir de l'information réelle de l'enregistrement, il se peut qu'il ne corresponde pas à l'heure d'enregistrement sur le disque dur USB.

### Pour vérifier une programmation

- 1 Appuyez sur ▲ ou ▼ sur l'écran **Programmations** pour vérifier la programmation.

### Pour modifier une programmation

- 1 Appuyez sur ▲ ou ▼ sur l'écran **Programmations** pour sélectionner le titre de la programmation que vous souhaitez modifier et appuyez sur **OK**.

L'écran **Minuterie** apparaît. Changez les réglages comme vous le souhaitez, en suivant la même procédure que pour le réglage de la programmation.

- 2 Appuyez sur ▲ ou ▼ pour mettre en surbrillance **Régler minuterie** et appuyez sur **OK**.

### Pour supprimer une programmation

- 1 Appuyez sur ▲ ou ▼ sur l'écran **Bibliothèque** pour sélectionner le titre de la programmation que vous souhaitez supprimer.

- 2 Appuyez sur la touche **ROUGE**. Appuyez sur ◀ ou ▶ sur la fenêtre de confirmation affichée pour sélectionner **Oui** et appuyez sur **OK**. La programmation sélectionnée est supprimée.

**REMARQUE :** Vous pouvez aussi supprimer une programmation en sélectionnant **Supprimer minuterie** à partir du menu **Minuterie** pour chaque méthode de programmation.

- 2 Appuyez sur ▲ ou ▼ pour sélectionner le titre que vous souhaitez voir. Une prévisualisation du contenu sélectionné peut être vu sur l'écran de prévisualisation.

Pour changer l'ordre dans lequel les titres apparaissent dans la liste, appuyez sur la touche **BLEUE**.

- 3 Appuyez sur **OK**. Affichage des heures de début. L'icône ● apparaît à côté du titre en cours d'enregistrement. Quand le titre actuellement enregistré est sélectionné et que vous appuyez sur **OK**, la lecture démarre à partir du début du programme en cours d'enregistrement.

### Opérations pendant la visualisation

Les opérations suivantes peuvent être réalisées en utilisant les touches de la télécommande.

- |   |                      |   |                                      |
|---|----------------------|---|--------------------------------------|
| ▶ | Pour LECTURE         | ⏪ | Pour SAUT ARRIÈRE                    |
| ■ | Pour ARRÊT           | ⏩ | Pour RETOUR RAPIDE                   |
| ⏸ | Pour PAUSE/PAS À PAS | ⏴ | Pour AVANCE RAPIDE                   |
|   |                      | ⏵ | Pour SAUT AVANT                      |
|   |                      | ◀ | Pour déplacer la position de lecture |

### Opérations à partir de l'écran de bibliothèque

En plus de visualiser les titres enregistrés sur l'écran **Bibliothèque**, vous pouvez protéger ou supprimer des titres et aussi les inscrire au Mode personnel.

### Pour afficher l'écran Bibliothèque

- 1 Appuyez sur **MENU** / ◀ / ▲ / ▶ pour mettre en surbrillance les icônes **Programmes TV** / **Bibliothèque** et appuyez sur **OK**. L'écran **Bibliothèque** apparaît.

### Pour voir une émission enregistrée

Pour afficher l'écran **Bibliothèque** enregistré et sélectionnez un titre à partir de la liste des programmes enregistrés.

- 1 Appuyez sur **MENU** / ◀ / ▲ / ▶ pour mettre en surbrillance les icônes **Programmes TV** / **Bibliothèque** et appuyez sur **OK**. L'écran **Bibliothèque** apparaît.

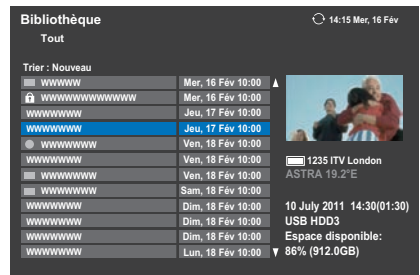
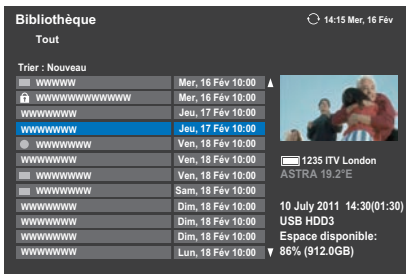

## Pour protéger ou déprotéger une émission enregistrée

Protéger un programme empêche qu'il soit supprimé accidentellement.



Sélectionnez le titre de l'émission que vous souhaitez protéger et appuyez sur la touche **VERT**. L'icône  apparaît à côté du titre et le programme est protégé.

Si Protégé est réglé sur **Marche** quand l'émission est enregistrée, l'icône  apparaît à côté du titre de l'émission enregistrée.

Quand un titre avec l'icône  est sélectionné et que vous appuyez sur la touche **VERT**, l'icône  disparaît et le programme est déprotégé.

## Pour supprimer une émission enregistrée

**1** Appuyez sur la touche **ROUGE**. Des cases à cocher apparaissent à côté des titres.

**2** Appuyez sur  ou  pour sélectionner le titre que vous souhaitez supprimer et appuyez sur **OK**. Une coche apparaît dans la case à cocher.

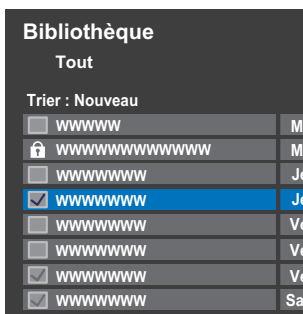

Pour cocher toutes les cases de tous les titres, appuyez sur la touche **JAUNE**.

Pour décocher toutes les cases en même temps, appuyez sur la touche **BLEU**.

### REMARQUE :

- Les cases des titres protégés ne sont pas cochées.
- Notez qu'une fois qu'un titre est supprimé, il ne peut pas être récupéré.

**3** Appuyez sur la touche **ROUGE**. Sélectionnez **Oui** dans le fenêtre de confirmation et appuyez sur **OK**. Tous les titres dont la case est cochée sont supprimés.

## Capacité du disque dur USB

Vous pouvez vérifier la capacité restante du disque dur USB en utilisant **Espace disponible**.

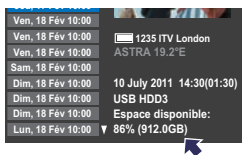



**REMARQUE :** La capacité restante affichée est seulement une indication et ne peut pas être garantie.



## Réglage d'enregistrement

*Vous pouvez régler vos préférences pour l'enregistrement.*



### Pour sélectionner le disque dur USB et la partition pour l'enregistrement.

**1** Appuyez sur **MENU** /  pour mettre en surbrillance l'icône **Réglage**.

**2** Appuyez sur  /  pour mettre en surbrillance l'icône **Préférences** et appuyez sur **OK**.

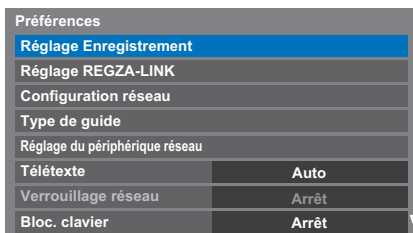
**3** Appuyez sur  ou  pour sélectionner **Réglage Enregistrement** et appuyez sur **OK**.





**4** Appuyez sur  ou  pour sélectionner **Sélection de l'appareil** et appuyez sur **OK**. La liste des disque dur USB est des partitions apparaît. Si le disque dur USB a été partitionné par un ordinateur, plusieurs partitions apparaissent.

**5** Sélectionnez le disque dur USB et la partition sur laquelle vous souhaitez enregistrer.

### Pour régler la durée d'enregistrement pour l'Enregistrement une touche

**1** Appuyez sur **MENU** /  pour mettre en surbrillance l'icône **Réglage**.

**2** Appuyez sur  /  pour mettre en surbrillance l'icône **Préférences** et appuyez sur **OK**.

**3** Appuyez sur  ou  pour sélectionner **Réglage Enregistrement** et appuyez sur **OK**.

- 4 Appuyez sur ▲ ou ▼ pour sélectionner **Durée de l'enregist.** Une touche.

Réglage Enregistrement	
Sélection de l'appareil	
Durée de l'enregist. Une touche	◀ Heure de fin de l'émission ▶
Taille du TimeShift	512 MB
Avan.l'heure de début d'enregist.	Sans
Prolonger l'enregistrement.	Sans
Test du périphérique	
Formater appareil	

- 5 Appuyez sur ◀ ou ▶ pour sélectionner la durée d'enregistrement. Vous pouvez régler l'**Heure de fin de l'émission** par incrément de 30 minutes dans une plage de 30 minutes à 360 minutes.

### Pour sélectionner la taille de TimeShift

- 1 Sur l'écran **Réglage Enregistrement**, appuyez sur ▲ ou ▼ pour sélectionner **Taille du TimeShift**.
- 2 Appuyez sur ◀ ou ▶ pour sélectionner **512MB, 1GB, 2GB ou 4GB** et appuyez sur **OK**.

### Pour utiliser l'enregistrement TimeShift

L'**enregistrement Time Shift** vous permet de mettre en pause l'image en direct du téléviseur pendant une période de temps fixée.

Par exemple: Si vous vous éloignez du téléviseur pendant une courte période, comme pour répondre à un appel téléphonique pendant que vous regardez le téléviseur, vous pouvez mettre en pause facilement l'image en direct du téléviseur puis continuer à regarder le programme à partir du même point quand vous revenez.

- 1 Appuyez sur **II/II▶** sur la télécommande lors de la visualisation d'un programme DTV. L'écran commute sur une image fixe et l'enregistrement démarre automatiquement. La durée de l'enregistrement est décidée par **Taille du TimeShift**. Si la taille du fichier TimeShift atteint la limite définie, alors le téléviseur reste en pause mais la mémoire tampon d'enregistrement est retournée au début.
- 2 Appuyez sur ▶ (lecture). Le rattrapage démarre à partir de l'endroit où l'émission a été interrompue.
- 3 Appuyez sur ■ (arrêt) pour arrêter l'enregistrement.

### Pour régler la durée de marge pour l'heure de début et de fin de l'enregistrement programmé.

- 1 Dans l'écran **Réglage Enregistrement**, appuyez sur ▲ ou ▼ pour sélectionner **Avan.l'heure de début d'enregist.**
- 2 Appuyez sur ◀ ou ▶ pour sélectionner une durée. Vous pouvez sélectionner **Sans**, 3 minutes, 5 minutes, 10 minutes, 15 minutes, 30 minutes ou 45 minutes. L'enregistrement démarre le nombre sélectionné de minutes avant l'heure de démarrage de l'enregistrement.
- 3 Appuyez sur ▲ ou ▼ pour sélectionner **Prolonger l'enregistrement**.
- 4 Appuyez sur ◀ ou ▶ pour sélectionner une durée. Vous pouvez sélectionner **Sans**, 3 minutes, 5 minutes, 10 minutes, 15 minutes, 30 minutes ou 45 minutes. L'enregistrement se termine à l'heure de fin de l'enregistrement prolongé par le nombre sélectionné de minutes.

### Pour réaliser un test de fonctionnement du disque dur USB

- 1 Sur l'écran **Réglage Enregistrement**, appuyez sur ▲ ou ▼ pour sélectionner **Test du périphérique** et appuyez sur **OK**. Le test de fonctionnement du disque dur USB démarre. Attendez que le test se termine.

**REMARQUE :** Les résultats du test du périphérique sont indiqués à titre de référence uniquement. Il se peut que le périphérique ne fonctionne pas comme l'indiquent les résultats.

## Pour formater un disque dur USB

- 1 Sur l'écran **Réglage Enregistrement**, appuyez sur ▲ ou ▼ pour sélectionner **Formater appareil** et appuyez sur **OK**.
- 2 Appuyez sur ◀ ou ▶ pour sélectionner **Oui** dans la fenêtre de confirmation qui apparaît et appuyez sur **OK**. Le formatage démarre. Attendez que le formatage se termine.

### REMARQUE :

- Si le disque dur USB a été séparé en plusieurs partitions par un ordinateur et que plusieurs partitions apparaissent sur l'écran **Liste des périphériques**, appuyez sur ▲ ou ▼ pour sélectionner la partition que vous souhaitez formater.
- Quand le disque dur USB (ou la partition) est formaté, toutes les données stockées sur le disque dur USB (ou la partition) sont effacées.

## Priorité de programmation

Si les intervalles des programmations sont côte à côte et qu'il y a plus d'une minute entre l'heure de fin de la première programmation et l'heure de début de la programmation suivante, l'enregistrement programmé sera réalisé correctement.

- Quand **Avan. l'heure de début d'enregist.** et **Prolonger l'enregistrement** sont réglés (voir page 45), l'heure de début et l'heure de fin correspondent l'heure corrigée par les minutes spécifiées.







Si les heures de programmation se chevauchent, la priorité est donnée à l'enregistrement programmé qui démarre le premier. Quand l'enregistrement programmé qui démarre en premier se termine, l'enregistrement de la programmation suivante démarre. À ce moment, en fonction de l'importance du chevauchement des programmations, il se peut que le début de la programmation suivante ne soit pas enregistré.

- Quand **Prolonger l'enregistrement** est réglé pour le premier enregistrement programmé (voir page 45), et en fonction de l'importance du chevauchement, le réglage **Prolonger l'enregistrement** peut être ignoré et l'enregistrement de la programmation suivante démarre. Comme la priorité est donnée à l'heure réglée dans le menu **Régler minuterie** par rapport à la durée de marge, l'enregistrement démarre automatiquement quand l'heure de début de la programmation suivante arrive pendant la durée de marge **Prolonger l'enregistrement**.

## Utilisation de Toshiba Places

Un nouveau service en nuage, où divers contenus (séquences vidéo, photos, etc.) peuvent être vus et partagés sur le Web à l'aide d'une interface utilisateur simple appelée « Toshiba Places ».

**REMARQUE :** Vous devez configurer votre réseau local avant d'utiliser cette fonction (voir page 13).

- 1 Appuyez sur  sur la télécommande, ou appuyez sur **MENU** /  pour mettre en surbrillance l'icône **Téléviseur connecté** et appuyez sur  /  pour mettre en surbrillance l'icône **Toshiba Places** et appuyez sur **OK**.
- 2 Appuyez sur    pour sélectionner l'emplacement souhaité et appuyez sur **OK**.







### REMARQUE :

- Certaines fonctions nécessitent une connexion Internet à bande large permanente, une mise à jour du micrologiciel et/ou une bande passante supplémentaire dédiée à ce produit. Les services tiers Internet peuvent changer, ou être interrompus ou restreints à n'importe quel moment. Toshiba n'offre aucune garantie, représentation ni assurance à propos du contenu, de la disponibilité ou de la fonctionnalité du contenu ou des services tiers. L'utilisation de services tiers peut nécessiter une inscription par ordinateur et/ou le paiement de frais et d'adhésion. Il se certains services ou contenus ne soient pas disponibles sur ce produit, dans votre pays ou avec votre langue. Afin de profiter pleinement de ce produit, il se peut qu'il soit nécessaire d'utiliser des périphériques complètement compatibles. Pour en savoir plus, visitez <http://www.toshibaplaces.com/about>.
- Ce service peut être bloqué de force en fonction de la situation du service CSP.



## Utilisation de Hybrid TV Standard (si disponible)

Hybrid TV Standard permet au téléviseur de recevoir les services HbbTV. Les services de téléviseur qui prennent en charge cette fonction indiquent toujours «appuyez sur ROUGE» sur l'écran.

**REMARQUE :** Vous devez configurer votre réseau local avant d'utiliser cette fonction (voir page 13).

- 1 Appuyez sur **MENU** /  pour mettre en surbrillance l'icône **Réglages**.
- 2 Appuyez sur  /  pour mettre en surbrillance l'icône **Préférences** et appuyez sur **OK**.
- 3 Appuyez sur  pour sélectionner **Hybrid TV Standard**.
- 4 Appuyez sur  ou  pour commuter entre **Désactivé** et **Activé**.

Quand vous commuter **Désactivé** sur **Activé**, un **Test de connexion au réseau** est réalisé. Si le résultat est OK, alors le réglage change sur **Activé**. Si non, le réglage reste sur **Désactivé**.

Quand «**appuyez sur ROUGE**» est indiqué sur l'écran, appuyez sur la touche **ROUGE** pour accéder au site du service HbbTV, puis appuyez sur    pour sélectionner le contenu souhaité.

### REMARQUE :

- Ce service n'est pas disponible en dehors de l'Allemagne.
- L'indication du service HbbTV ou la commande des touches requises peuvent ne pas être possible en fonction du contenu du service. Dans ce cas, réglez **Hybrid TV Standard** sur **Désactivé**.
- Toshiba n'offre aucune garantie, représentation ni assurance sur le contenu.

## Utilisation de Intel® Wireless Display

Intel® Wireless Display (Intel® WiDi) est pris en charge par ce téléviseur. Vous pouvez utiliser votre téléviseur comme deuxième affichage pour un ordinateur prêt pour Intel® Wireless Display.

**REMARQUE :** Afin d'utiliser cette fonction l'adaptateur TOSHIBA Dual Band WLAN WLM-20U2 (non fourni) est requis (voir page 13).

**1** Appuyez sur **MENU** / ◀ pour mettre en surbrillance l'icône **Fonction**.

**2** Appuyez sur ▲ / ▶ pour mettre en surbrillance l'icône **Intel® Wireless Display** et appuyez sur **OK**.

Un message apparaît sur l'écran du téléviseur.  
Sélectionnez **Oui**.

**3** Lancez le logiciel Intel® WiDi sur votre ordinateur/dispositif de commande et sélectionnez «recherche des adaptateur disponibles».

La liste des noms d'appareil Intel® WiDi et des numéros d'identification apparaît alors sur l'écran de l'ordinateur/dispositif de commande.

Sélectionner le téléviseur auquel vous souhaitez vous connecter.

«Connexion en cours» apparaît sur le téléviseur.

**4** **Connexion de votre ordinateur au téléviseur pour la première fois:**

Lors de la sélection du téléviseur Toshiba pour la première fois, un code de 4 chiffres apparaît sur l'écran du téléviseur. Ce code doit être entré dans votre ordinateur pour authentifier la connexion.

**Si l'authentification a déjà eu lieu:**

“Connexion à Intel® Wireless Display. Veuillez patienter” apparaît sur l'écran.

**5** Une fois que la connexion Intel® WiDi est terminée, l'écran du téléviseur affiche une image miroir du contenu affiché sur l'écran de l'ordinateur.

**REMARQUE :**

- Lors de la connexion Intel® WiDi, l'ordinateur doit être sous tension.
- Quand le logiciel Intel® WiDi est activé, les autres connexion réseau du téléviseur ne sont pas disponibles.
- Quand le logiciel Intel® WiDi est activé, il se peut que les autres applications ne soit pas utilisables.
- Le nom d'appareil Intel® WiDi du téléviseur peut être changé à partir du logiciel Intel® WiDi.

## Pour quitter Intel® Wireless Display

Quittez Intel® Wireless Display en appuyant sur le bouton de déconnexion sur le logiciel Intel® WiDi en appuyant sur **EXIT** sur la télécommande du téléviseur.

**REMARQUE :** Si l'ordinateur est resté inactif pendant un certain temps, la connexion Intel® WiDi est coupée automatiquement.

## Nom d'appareil Intel® Wireless Display

*Le nom d'appareil du téléviseur peut être changé.*

**1** Sur le menu **Préférences**, appuyez sur ▲ ou ▼ pour sélectionner **Réglage** et appuyez sur **OK**.

**2** Appuyez sur ▲ ou ▼ pour mettre en surbrillance **Configuration de Intel® Wireless Display** et appuyez sur **OK**.

**3** Mettez en surbrillance **Nom de l'appareil Intel® Wireless Display** et appuyez sur **OK**.  
La fenêtre du clavier virtuel apparaît.

**4** Entrez le nom d'appareil en utilisant le clavier virtuel (voir page 38).  
Appuyez sur la touche **BLEUE**.

**5** Mettez en surbrillance **Terminé** et appuyez sur **OK** pour sauvegarder votre réglage.

## Liste d'ordinateurs

*La liste d'ordinateurs affiche une liste des adresses MAC des ordinateurs/dispositifs de commande précédemment connectés. Le nombre maximum pouvant être stocké est de 20.*

Si la liste est pleine, l'adresse MAC la moins récemment utilisée est supprimée et la nouvelle adresse MAC est ajoutée automatiquement.

**1** Sur l'écran **Configuration de Intel® Wireless Display**, mettez en surbrillance **Liste d'ordinateurs** et appuyez sur **OK**.  
Liste d'ordinateurs apparaît.

Les ordinateurs/dispositifs de commande enregistrés peuvent être supprimés un par un en appuyant sur la touche **ROUGE** dans la liste.

Quand vous le faites, le texte suivante peut apparaître: “Souhaitez-vous désenregistrer cet ordinateur? Oui/Non” (le curseur par défaut est “Non”).



## Utilisation du lecteur multimédia

Ce téléviseur vous permet d'écouter de la musique ou de regarder des photos ou des films stockés sur un périphérique USB connecté au port USB.

Vous pouvez par ailleurs lire des fichiers image, vidéo et audio depuis votre ordinateur en raccordant le téléviseur à votre réseau domestique.

### Terminologie :

DMP : DLNA CERTIFIED™ Player (lecteur)

DMS : DLNA CERTIFIED™ Server (serveur)

- DMP : le téléviseur peut contrôler et lire le contenu d'un DMS.
  - Un DMS est un périphérique qui peut fonctionner comme serveur pour DMP.

### REMARQUE :

- Ne retirez ou n'insérez jamais un périphérique USB en cours d'utilisation.
- Le MENU n'est pas disponible pendant la lecture.

### Caractéristiques techniques du lecteur multimédia

#### Périphérique

Périphérique USB

Version de l'interface : USB 2.0 HS

Dispositifs de classe de stockage de masse USB (MSC)

#### REMARQUE :

- La connectivité n'est pas garantie pour tous les appareils.
- Un comportement inattendu peut se produire en cas de connexion via un concentrateur USB.

Système de fichiers : FAT16 et FAT32

Taille mémoire maximale : illimitée

Serveur DLNA CERTIFIED™ : votre ordinateur (par exemple)

Le téléchargement et l'utilisation de contenus protégés par des droits de propriété intellectuelle sont soumis à l'autorisation du titulaire des droits. TOSHIBA n'accorde pas ce genre d'autorisation.

## Principes de fonctionnement

### Utilisation du lecteur multimédia avec un périphérique USB

Lorsque la fonction Démarrage auto est activée, vous êtes invité à indiquer si vous souhaitez démarrer le lecteur multimédia à l'insertion d'un périphérique USB. Si la fonction Démarrage auto est désactivée (ou si vous souhaitez raccorder un DMS au réseau), vous devez démarrer manuellement le lecteur multimédia à partir du menu.

#### Pour modifier le paramètre Démarrage auto :

- 1 Appuyez sur **MENU** / ◀▶ pour mettre en surbrillance l'icône **Lecteur multimédia**.
- 2 Appuyez sur ▲ / ◀▶ pour mettre en surbrillance **Lecteur multimédia USB** et appuyez sur **OK**.
- 3 Appuyez sur ▲ ou ▼ pour sélectionner **Configuration de Media Player** et appuyez sur **OK**.

- 4 Appuyez sur ▲ ou ▼ pour sélectionner **Démarrage auto USB** puis appuyez sur ◀ ou ▶ pour sélectionner **Marche** ou **Arrêt**.

#### Démarrage auto :

- 1 Insérez un périphérique USB dans la prise USB figurant sur le côté gauche du téléviseur. Un message guidé s'affiche.
- 2 Appuyez sur ◀ ou ▶ pour sélectionner **Oui** et appuyez sur **OK**.
- 3 Appuyez sur ▲ ou ▼ pour sélectionner **Photo**, **Film** ou **Musique**, puis appuyez sur **OK**.
- 4 Sélectionner le périphérique USB connecté et appuyez sur **OK**.

L'affichage **Multi vue** apparaît.

**REMARQUE :** Si vous définissez **Démarrage auto** sur **Arrêt**, vous pouvez démarrer le lecteur multimédia manuellement.

#### Démarrage manuel :

- 1 Insérez un périphérique USB dans la prise USB figurant sur le côté gauche du téléviseur.
- 2 Appuyez sur **MENU** / ◀▶ pour mettre en surbrillance l'icône **Lecteur multimédia**.
- 3 Appuyez sur ▲ / ◀▶ pour mettre en surbrillance **Lecteur multimédia USB** et appuyez sur **OK**.
- 4 Appuyez sur ▲ ou ▼ pour sélectionner **Photo**, **Film** ou **Musique** et appuyez sur **OK**.
- 5 Sélectionner le périphérique USB connecté et appuyez sur **OK**.  
**Multi vue** apparaît.

#### Pour sélectionner un fichier dans Multi vue:

- 1 Appuyez sur ▲▼◀▶ pour sélectionner un fichier ou un dossier.
- 2 Appuyez sur **OK** pour accéder au niveau suivant ou sur **BACK** pour revenir au niveau précédent.

**REMARQUE :** Vous pouvez aussi retourner au niveau précédent en sélectionnant l'icône en haut à gauche de l'écran **Multi vue** et appuyer sur **OK**.

#### Pour quitter le lecteur multimédia :

- 1 Appuyez sur **EXIT**.

## Utilisation du lecteur multimédia avec un serveur DLNA CERTIFIED™

Vous devez configurer un réseau domestique avant d'utiliser cette fonction (voir page 13).

- 1 Appuyez sur **MENU** / ◀▶ pour mettre en surbrillance l'icône **Lecteur multimédia**.
- 2 Appuyez sur ▲▶◀ pour mettre en surbrillance **Lecteur multimédia réseau** et appuyez sur **OK**.

- 3 Sélectionner le serveur que vous souhaitez utiliser et appuyez sur **OK**.

**Multi vue** apparaît.

### Multi Vue (DMS)



Les fichiers et les dossiers Photo, Film et Musique sont affichés dans **Multi vue** (DMS).

Les fichiers sont affichés en fonction du type sélectionné en premier (**Photo**, **Film** ou **Musique**).

Par ex. Si vous avez sélectionné en premier un fichier Photo, seules les fichiers photo sont affichés.

### Pour sélectionner un fichier dans Multi vue :

- 1 Appuyez sur ▲▼◀▶ pour sélectionner un fichier ou un dossier.
- 2 Appuyez sur **OK** pour accéder au niveau suivant ou sur **BACK** pour revenir au niveau précédent.

**REMARQUE :** Vous pouvez aussi retourner au niveau précédent en sélectionnant l'icône en haut à gauche de l'écran **Multi vue** et appuyer sur **OK**.

### Pour quitter le lecteur multimédia :

- 1 Appuyez sur **EXIT**.

## Affichage de fichiers photo (sur le serveur DLNA CERTIFIED™ ou le périphérique USB)

*Il existe trois modes d'affichage.*

### Affichage multiple (Photo USB)

Cet affichage vous permet de rechercher des photos dans la grille.

Les photos sont affichées selon les données d'utilisation de la vignette dans chaque fichier image.



La vignette supérieure gauche correspond à la position initiale en mode d'affichage multiple.

- 1 Appuyez sur ▲▼◀▶ pour déplacer la sélection d'une fenêtre. Si toutes les photos ne rentrent pas dans un seul écran, la page précédente s'affiche lorsque vous appuyez sur ◀ dans la vignette supérieure gauche. Inversement, lorsque vous appuyez sur ▶ dans la vignette inférieure droite, l'écran suivant s'affiche.

Les touches **P^P** peuvent être utilisées pour faire défiler la page vers le haut/bas dans **Multi vue** quand il y a trop de photos pour qu'elles tiennent sur l'écran. Quand vous appuyez sur les touches **P^P**, la surbrillance doit se trouver sur la photo en haut à gauche de Précédent/Suivant **Multi vue**.





### REMARQUE :

- La fonction pour descendre d'une page sur la dernière page et la fonction pour monter d'une page sur la première page n'est pas disponible.
- La télécommande CT-90420 ne possède pas de touches ◀◀ / ▲ / ▶▶ / ▼.

- 2 Lorsque vous sélectionnez un dossier, appuyez sur **OK** pour passer au niveau suivant. Appuyez sur **BACK** pour revenir au niveau précédent.
- 3 Appuyez sur **OK** pour afficher la photo sélectionnée en mode Vue simple.

## Vue simple



Dans ce mode, seuls les fichiers situés dans le répertoire sélectionné peuvent s'afficher. Cet affichage vous permet de changer de photo manuellement. Lorsque vous passez de l'affichage multiple au mode Vue simple, la photo actuellement sélectionnée s'affiche.



- 1 Appuyez sur  pour afficher la photo suivante. Appuyez sur  pour afficher la photo précédente.
- 2 Appuyez sur  pour faire pivoter l'image de 90° dans le sens des aiguilles d'une montre. Appuyez sur  pour faire pivoter l'image de 90° dans le sens inverse des aiguilles d'une montre.
- 3 Appuyez sur  pour afficher les informations sur le fichier (numéro de fichier, titre de photo, résolution, etc.).

**REMARQUE :** Il est possible que ces informations ne s'affichent pas correctement selon le contenu (DMS).





## Diaporama

Cet affichage vous permet d'afficher les photos sous forme de diaporama. Dans ce mode d'affichage, seul le contenu situé dans le répertoire sélectionné peut s'afficher.

- 1 Pour démarrer le diaporama, appuyez sur **OK** en mode Vue simple.
- 2 Appuyez sur  ou  pour afficher la photo précédente/suivante.
- 3 Appuyez sur  pour afficher les informations sur le fichier.





**REMARQUE :** Appuyez sur  ou  pendant le mode Diaporama arrêtera le diaporama et fera tourner la photo.

## Pour définir la durée de l'intervalle et le paramètre de répétition :

- 1 Appuyez sur **QUICK** pour ouvrir le **Menu rapide**.
- 2 Appuyez sur  ou  pour sélectionner **Durée de l'intervalle** ou **Répéter**.
- 3 Appuyez sur  ou  pour effectuer le réglage, puis appuyez sur **OK**.

**REMARQUE :** Pendant le mode DMS et **Multi Vue**, cette fonction ne peut pas être utilisée.

## Pour régler la musique de fond (USB uniquement) :

- 1 Appuyez sur **QUICK** pour ouvrir le **Menu rapide** pendant le mode Diaporama.
- 2 Appuyez sur  ou  pour sélectionner **Musique de fond** et appuyez sur  ou  pour sélectionner **Marche**.

Le fichier de musique dans le même dossier que la photo affichée commence à être lu.

## REMARQUE :

- Quand le mode de répétition de musique est réglé sur **Tout** (voir page 55), tous les fichiers de musique dans le même dossier que la photo sont lus répétitivement.
- Pour arrêter la lecture du fichier de musique, sélectionnez **Arrêt** dans **Musique de fond**.

## Pour faire un zoom avant/arrière sur des photos

Vous pouvez utiliser la fonction de zoom pendant le mode Vue simple ou le mode Diaporama.

### Touche ROUGE (Zoom avant)

**USB:** Zoom x1 → x2 → x4 → x8

**DMP:** Zoom x1/8 → x1/4 → x1/2 → x1 → x2 → x4 → x8

### Touche VERTE (Zoom arrière)

**USB:** Zoom x8 → x4 → x2 → x1

**DMP:** Zoom x8 → x4 → x2 → x1 → x1/2 → x1/4 → x1/8

**Touche BACK:** Lecture normale

**Touches**     : Défilement vertical ou horizontal

**REMARQUE :** Utiliser le zoom pendant le mode de **Diaporama** arrêtera le diaporama et fera un zoom avant/arrière sur la photo.

### Pour choisir une photo à partir de la liste de lecture

Pendant le mode **Vue simple** ou **Diaporama**, vous pouvez sélectionner une photo différente sur la **Liste de lecture**.

- 1 Appuyez sur **QUICK** pour ouvrir le **Menu rapide** à partir du mode **Vue simple** ou du mode **Diaporama**.
- 2 Appuyez sur **▲** ou **▼** pour sélectionner **Liste de lecture** et appuyez sur **OK**.  
La Liste des photos apparaît.
- 3 Appuyez sur **▲** ou **▼** pour sélectionner un nom de fichier.

### Pour fermer Photo Viewer

- 1 Appuyez sur **EXIT**. La dernière chaîne visionnée ou la dernière entrée externe sélectionnée est activée.

### Compatibilité des fichiers

Voir page 79.

## Visionnage de fichiers vidéo (sur le serveur DLNA CERTIFIED™ ou le périphérique USB)

Vous pouvez sélectionner des films à partir d'une **Multi vue** des fichiers disponibles.

### Multi Vue (Film USB)

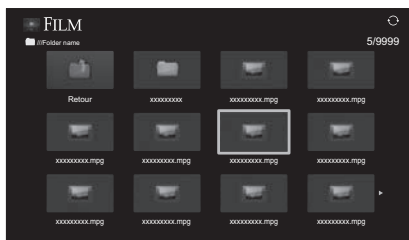

- 1 Appuyez sur **▲▼◀▶** pour sélectionner un fichier ou un dossier. Les touches **P▲P▼** peuvent être utilisées pour faire défiler la page vers le haut/bas dans **Multi vue** quand il y a trop de fichiers pour qu'ils tiennent sur l'écran.

**REMARQUE :** La fonction pour descendre d'une page sur la dernière page et la fonction pour monter d'une page sur la première page n'est pas disponible.

- 2 Lorsque vous sélectionnez un dossier, appuyez sur **OK** pour passer au niveau suivant. Appuyez sur **BACK** pour revenir au niveau précédent.
- 3 Lorsque vous avez sélectionné le fichier de votre choix, appuyez sur **OK** ou sur **▶** (lecture) pour démarrer la lecture.

#### REMARQUE :

- Sur l'écran d'aperçu, si vous mettez en surbrillance le fichier sans appuyer sur **OK**, le contenu est lu sur un écran d'aperçu. Lorsque vous appuyez sur **OK**, le contenu s'affiche en mode plein écran.
- Selon la taille du fichier, il est possible que la lecture soit lente à démarrer.

- 4 Appuyez sur **■** pour arrêter la lecture.

#### REMARQUE :

- Si la lecture se termine avant que vous appuyez sur **■**, l'écran retourne à **Multi vue**.
- Selon la taille du fichier, il est possible que la lecture soit lente à démarrer.

**Pendant la lecture :**

- Appuyez sur **IIII** pour mettre en pause. PAUSE peut ne pas être disponible en fonction du contenu ou DMS.
- Pour reprendre normalement la lecture, appuyez sur **▶** (lecture).
- Pour une lecture en mode de retour rapide ou d'avance rapide, appuyez sur **◀◀** ou **▶▶** pendant la lecture. Chaque fois que vous appuyez sur **◀◀** ou **▶▶**, la vitesse de lecture change.
- Pour rechercher un fichier spécifique, appuyez plusieurs fois sur **◀◀** ou **▶▶**.
- Appuyez sur **i+** pour afficher les informations sur le fichier (numéro, titre du film, durée, etc.).

**REMARQUE :**

- Il est possible que ces informations ne s'affichent pas correctement selon le contenu (ou DMS).
- Pendant la lecture, vous pouvez régler les fonctions des menus **Image**, d'image et **Son** à partir du **Menu rapide**.
- Il se peut que la vitesse de lecture (**◀◀/▶▶**) ne change pas en fonction du flux.

**Pour sélectionner la langue audio et la langue des sous-titres (USB uniquement)**

- Appuyez plusieurs fois sur **SUBTITLE** pour sélectionner la langue des sous-titres de votre choix.
- Appuyez plusieurs fois sur **ⓄI/II** pour sélectionner la langue audio de votre choix.

**REMARQUE :** Cette fonction n'est pas disponible en fonction du contenu.

**Pour définir le mode de répétition**

- Appuyez sur **QUICK** pour ouvrir le **Menu rapide**.
- Appuyez sur **◀** ou **▶** pour sélectionner **Arrêt**, **Tout** ou **1**.

Mode	Description
<b>Arrêt</b>	Le fichier n'est lu qu'une seule fois.
<b>Tout</b>	Les fichiers d'un même dossier sont lus à plusieurs reprises.
<b>1</b>	Le même fichier est lu à plusieurs reprises.

- Appuyez sur **BACK**.

**REMARQUE :** Pendant le mode DMS et **Multi Vue**, cette fonction ne peut pas être utilisée.

**Reprise de la lecture (USB uniquement)**

Vous pouvez reprendre la lecture à partir de l'endroit où vous l'avez arrêtée.

Appuyez sur **■** pendant la lecture du film pour mémoriser la position d'arrêt. Sur l'écran **Multi Vue**, si vous sélectionnez un film dont la position d'arrêt a été mémorisée, le message «Resume Play?» apparaît. Sélectionnez **Oui** pour reprendre la lecture à partir de la dernière position d'arrêt.

**REMARQUE :** Si vous lisez un contenu différent ou quittez **Lecteur multimedia**, la position mémorisée est supprimée.

**Pour sélectionner un film dans Liste de lecture**

Lors de la lecture d'un film, vous pouvez sélectionner un film différent à partir de **Liste de lecture**.

- Appuyez sur **QUICK** pour ouvrir le **Menu rapide**.
- Appuyez sur **▲** ou **▼** pour sélectionner **Liste de lecture** et appuyez sur **OK**.

La Liste des films apparaît.

- Appuyez sur **▲** ou **▼** pour sélectionner un nom de fichier.

**Pour fermer le lecteur vidéo**

- Appuyez sur **EXIT**.

**Compatibilité des fichiers**

Voir page 79.

## Pour enregistrer votre téléviseur sur un compte DivX®

Ce téléviseur permet de lire les fichiers achetés ou loués auprès de services de vidéo à la demande (VOD) DivX®. Lorsque vous achetez ou louez des fichiers sur Internet sur des sites de vidéo à la demande DivX®, vous êtes invité à saisir un code d'inscription.

**1** Dans le menu **Configuration de Media Player**, appuyez sur **▲** ou **▼** pour afficher **DivX® VOD** et appuyez sur **OK**.

**2** Appuyez sur **▲** ou **▼** pour mettre en surbrillance **Inscription DivX® VOD** et appuyez sur **OK**.



DivX® VOD  
Inscription DivX® VOD  
Désinscription DivX® VOD

**3** La fenêtre **DivX® VOD** s'affiche et le code d'inscription apparaît. Pour de plus amples informations sur l'inscription, visitez le site Web de DivX® à l'adresse suivante :

<http://vod.divx.com>

**4** Copiez le fichier d'activation dans un périphérique mémoire, puis lisez-le sur le téléviseur.

## Pour désenregistrer votre appareil

**1** Dans l'étape 2 ci-dessus, mettez en surbrillance **Désinscription DivX® VOD** puis appuyez sur **OK**.

**2** Un message de confirmation s'affiche. Sélectionnez **Oui**, puis appuyez sur **OK**.

**3** La fenêtre **DivX® VOD** apparaît et vous pouvez voir le code de désenregistrement. Pour les détails sur l'enregistrement, veuillez consulter le site Web DivX® à

<http://vod.divx.com>

À PROPOS DES SÉQUENCES VIDÉO DIVX: DivX® est un format vidéo numérique créé par DivX, LLC, une filiale de Rovi Corporation. Cet appareil est un produit DivX Certified® officiel qui peut reproduire des séquences vidéo DivX. Consultez le site [divx.com](http://divx.com) pour plus d'informations et pour vous procurer des logiciels utilitaires pour convertir vos fichiers au format vidéo DivX.

À PROPOS DIVX VIDEO-ON-DEMAND: Cet appareil DivX Certified® doit être enregistré afin de reproduire des séquences vidéo DivX Video-on-Demand (VOD) du commerce. Pour obtenir votre code d'enregistrement, localisez la section DivX VOD dans le menu de réglage de votre appareil. Consultez le site [vod.divx.com](http://vod.divx.com) pour en savoir plus sur la façon de réaliser l'enregistrement.

DivX Certified® pour lire les séquences vidéo DivX® jusqu'à HD 1080p, y compris une contenu de qualité supérieur.

## Pour lire un contenu DivX Plus HD :

- Pour utiliser l'avance ou le retour rapide pendant la lecture, appuyez sur **◀◀** ou **▶▶** pendant la lecture. Chaque fois que vous appuyez sur **◀◀** ou **▶▶**, la vitesse de la lecture change.
- Ce téléviseur crée un point de chapitre original par incrément de 10% afin de créer 10 chapitre en tout, qui sont accessibles en utilisant les touches **numériques** de la télécommande.

Pendant la lecture, appuyez sur **▶▶** pour sauter au début du chapitre suivant. Quand vous appuyez deux fois à suivre sur **▶▶**, l'opération ci-dessus est répétée deux fois. Si vous appuyez sur **▶▶** pendant le dernier chapitre, la lecture saute au début du contenu suivant.

Appuyez sur **◀◀** pour sauter au début du chapitre actuel.

Si vous appuyez deux fois à suivre sur **◀◀**, l'appareil saute au début du chapitre précédent. Si vous appuyez deux fois à suivre sur **◀◀** pendant le premier chapitre, la lecture du contenu actuel s'arrête et l'appareil saute au début du contenu précédent.

Les touches numériques sont utilisées pour les sauts directs. Si vous appuyez sur la touche 3, la lecture saute au début du 3e chapitre. Même si le contenu de la lecture possède des chapitres d'origine, les touches numériques sont utilisées pour sauter directement aux chapitres créés automatiquement.

Si le contenu possède des chapitres d'origine, **◀◀** / **▶▶** sont utilisés pour ces chapitres.

### REMARQUE :

- En fonction du contenu, l'opération sur les données peut ne pas fonctionner.
- Il se peut que la vitesse de lecture (**◀◀** / **▶▶**) ne change pas en fonction du flux.

## Utilisation des Multi-Titres et des Multi-Titres à chronologie alternative

Les fichiers DivX Plus HD peuvent contenir un maximum de 100 titres.

Vous pouvez changer le titre (il contient le même fichier vidéo) en appuyant sur la touche **ROUGE**.

Quand vous appuyez sur la touche **ROUGE**, la fenêtre de changement de titre apparaît en bas de l'écran (au même endroit que la fenêtre de changement de sous-titre ou de son).

Le titre change en boucle chaque fois que vous appuyez sur la touche **ROUGE**. La lecture démarre à partir de l'heure de départ du titre sélectionné pour chaque **▲** ou **▼**.

**REMARQUE :** En fonction du contenu, l'opération sur les données peut ne pas fonctionner.

## Lecture de fichiers musicaux (sur le serveur DLNA CERTIFIED™ ou le périphérique USB)

Vous pouvez écouter de la musique à partir d'une **Multi vue** des fichiers disponibles.

### Multi Vue (Musique USB)



- Appuyez sur ▲▼◀▶ pour sélectionner un fichier ou un dossier. Les touches P⏮ P⏭ peuvent être utilisées pour faire défiler la page vers le haut/bas dans **Multi Vue** quand il y a trop de fichiers pour qu'ils tiennent sur l'écran.

**REMARQUE :** La fonction pour descendre d'une page sur la dernière page et la fonction pour monter d'une page sur la première page n'est pas disponible.

- Lorsque vous sélectionnez un dossier, appuyez sur **OK** pour passer au niveau suivant. Appuyez sur **BACK** pour revenir au niveau précédent.
- Lorsque vous avez sélectionné le fichier de votre choix, appuyez sur **OK** ou sur ▶ (lecture) pour démarrer la lecture.

**REMARQUE :** Si vous mettez en surbrillance le fichier sans appuyer sur **OK**, le contenu est lu sur une **Multi vue**. Si vous appuyez sur **OK**, il est lu en mode plein écran.

- Appuyez sur ■ pour arrêter la lecture.

#### REMARQUE :

- Selon la taille du fichier, il est possible que la lecture soit lente à démarrer.
- Pendant la lecture, vous pouvez régler les fonctions du menu **Son** à partir du **Menu rapide**.

#### Pendant la lecture :

- Appuyez sur IIII▶ pour mettre en pause.
- Pour reprendre normalement la lecture, appuyez sur ▶ (lecture). **PAUSE** peut ne pas être disponible en fonction du contenu ou DMS.
- Pour une lecture en mode de retour rapide ou d'avance rapide, appuyez sur ◀◀ ou ▶▶. Chaque fois que vous appuyez sur ◀◀ ou ▶▶, la vitesse de lecture change.

#### Pour définir le mode de répétition :

- Appuyez sur **QUICK** pour ouvrir le **Menu rapide**.
- Appuyez sur ▲ ou ▼ pour sélectionner **Répéter**.
- Appuyez sur ◀ ou ▶ pour sélectionner **Arrêt, Tout** ou 1.

Mode	Description
<b>Arrêt</b>	Les fichiers d'un même dossier sont lus une seule fois.
<b>Tout</b>	Les fichiers d'un même dossier sont lus à plusieurs reprises.
1	Le même fichier est lu à plusieurs reprises.

- Appuyez sur **BACK**.

**REMARQUE :** Pendant le mode DMS et **Multi Vue**, cette fonction ne peut pas être utilisée.

#### Pour sélectionner un fichier de musique dans Liste de lecture

Lors de la lecture d'un fichier de musique, vous pouvez sélectionner un fichier de musique différent à partir de **Liste de lecture**.

- Appuyez sur **QUICK** pour ouvrir le **Menu rapide**.
- Appuyez sur ▲ ou ▼ pour sélectionner **Liste de lecture** et appuyez sur **OK**.

La Liste des musiques apparaît.

- Appuyez sur ▲ ou ▼ pour sélectionner un nom de fichier.

#### Pour afficher les informations sur le fichier

- Appuyez sur ⓘ pendant la lecture. Les informations s'affichent dans la partie inférieure de l'écran.
- Appuyez une nouvelle fois sur ⓘ pour supprimer les informations.

**REMARQUE :** il est possible que ces informations ne s'affichent pas correctement selon le contenu (ou DMS).

#### Pour fermer le lecteur audio :

- Appuyez sur **EXIT**.

#### Compatibilité des fichiers

Voir page 79.

## Autres fonctions

### Bloc. clavier

La fonction **Bloc. clavier** vous permet de désactiver les touches du téléviseur. Toutes les touches de la télécommande continueront de fonctionner normalement.

- 1 Appuyez sur **MENU** / ◀▶ pour mettre en surbrillance l'icône **Réglages**.
- 2 Appuyez sur ▲ / ▶▶ pour mettre en surbrillance l'icône **Préférences** et appuyez sur **OK**.
- 3 Appuyez sur ▲ ou ▼ pour sélectionner **Bloc. clavier**.
- 4 Appuyez sur ◀ ou ▶ pour sélectionner **Marche**.

Préférences	
Réglage Enregistrement	
Réglage REGZA-LINK	
Configuration réseau	
Type de guide	
Réglage du périphérique réseau	
Télétexte	Auto
Verrouillage réseau	Arrêt
<b>Bloc. clavier</b>	◀ Arrêt ▶

Lorsque la fonction **Bloc. clavier** est définie sur **Marche**, un message de rappel apparaît à l'écran si vous tentez d'utiliser les touches du téléviseur. **Si vous appuyez sur la touche de veille, le téléviseur s'éteindra et ne pourra être rallumé qu'en utilisant la télécommande.**

## Minuteries

### Programmations (numérique uniquement)

Cette fonction permet de programmer le téléviseur pour qu'il se règle sur une chaîne spécifique à une heure choisie. Elle peut être utilisée pour visualiser une émission donnée, ou pour visualiser plusieurs programmes en réglant le mode sur l'option quotidien ou hebdomadaire.

- 1 Appuyez sur **MENU** / ◀▶ pour mettre en surbrillance l'icône **Programmes TV**.
- 2 Appuyez sur ▲ / ▶▶ pour mettre en surbrillance l'icône **Programmations** et appuyez sur **OK**.
- 3 Appuyez sur ▼ si nécessaire pour sélectionner une position de programmation, puis appuyez sur **OK**. Le menu **Minuterie** s'affiche à l'écran.
- 4 Appuyez sur ▲ et ▼ pour parcourir la liste et ajouter les détails de l'émission à l'aide des touches numériques, puis appuyez sur ◀ et ▶ pour valider les sélections.

Minuterie		10:50 Mar, 26 Avr
Type de minuterie	◀	Enregistrement ▶
Canal		30 CAB Cana
Date		Mar, 26 Avr 2011
Heure de démarrage		10:51
Répéter		Non
Régler minuterie		Supprimer minuterie

- 5 Une fois tous les détails saisis, mettez en surbrillance **Régler minuterie**, puis appuyez sur **OK** pour mémoriser la programmation.

Le voyant **ORANGE** de la programmation situé à l'avant du téléviseur s'allume (voir page 74 pour plus de détails).



## Minut. Marche

Cette fonction vous permet de régler le téléviseur de façon à ce qu'il se mette en marche automatiquement sur une chaîne spécifique à une heure précise ou après un certain laps de temps.

- 1 Appuyez sur **MENU** / ◀▶ pour mettre en surbrillance l'icône **Fonction**.
- 2 Appuyez sur ▲ / ▶ pour mettre en surbrillance l'icône **Minut. Marche** et appuyez sur **OK**.
- 3 Appuyez sur ▲ ou ▼ pour sélectionner **Activation Minuterie** puis appuyez sur ◀ ou ▶ pour sélectionner **Marche**.

Minut. Marche	
Activation Minuterie ◀	Marche ▶
Activation horloge DTV	Marche
Heure de mise sous tension	00:00
Répéter	Non
Entrée	DTV
Canal	12 ABC
Volume	20
Durée avant mise sous tension	00:00
<b>Terminé</b>	

- 4 Appuyez sur ▼ pour sélectionner **Activation horloge DTV**, puis appuyez sur ◀ ou ▶ pour sélectionner **Marche** ou **Arrêt**.
- 5 Appuyez sur ▲ ou ▼ pour parcourir la liste et ajouter les détails de la minuterie de marche à l'aide des touches numériques, puis appuyez sur ◀ et ▶ pour valider les sélections.

**Heure de mise sous tension** (uniquement en mode Activation horloge DTV) : Réglez l'heure de votre choix à l'aide des touches numériques.

**Répéter** (uniquement en mode Activation horloge DTV) : sélectionnez la fréquence de la minuterie de marche de votre choix (**Non, Tous les jours, Lun-Ven, Lun-Sam, Sam-Dim**).

**Entrée**: Sélectionnez une source d'entrée vidéo (ATV, DTV Ant, EXT 1, EXT 2, HDMI 1, HDMI 2, HDMI 3 ou PC).

**Canal**: Réglez la chaîne qui est syntonisée lorsque le téléviseur est allumé.

**REMARQUE** : Lorsque vous sélectionnez une entrée externe dans le champ **Entrée**, il est impossible de sélectionner un canal.

**Volume** : Réglez le volume qui sera appliqué à la mise sous tension du téléviseur.

**Durée avant mise sous tension** (uniquement en mode Activation horloge DTV) : Réglez la durée avant la mise sous tension du téléviseur à l'aide des touches numériques (maximum 12 heures).

- 6 Appuyez sur ▲ ou ▼ pour mettre en surbrillance **Terminé** et appuyez sur **OK**.

## Pour annuler la minuterie de marche

- 1 Dans le menu **Marche**, sélectionner **Activation Minuterie**.
- 2 Appuyez sur ◀ ou ▶ pour sélectionner **Arrêt**.
- 3 Appuyez sur ▲ ou ▼ pour mettre en surbrillance **Terminé** et appuyez sur **OK**.

## Arrêt différé

Le téléviseur peut être réglé pour **Arrêt** automatiquement après un certain temps.

- 1 Appuyez sur **MENU** / ◀▶ pour mettre en surbrillance l'icône **Fonction**.
- 2 Appuyez sur ▲ / ▶ pour mettre en surbrillance l'icône **Arrêt différé** et appuyez sur **OK**.
- 3 Utilisez les touches numériques pour saisir l'heure souhaitée. Par exemple, pour éteindre le téléviseur dans une heure et demie, tapez 01:30, ou appuyez sur ▶ / ◀ pour augmenter/diminuer l'heure en incréments de 10 minutes. (La durée maximale est de 12 heures)
- 4 Appuyez sur **EXIT** pour terminer.
- 5 Pour annuler l'**Arrêt différé**, entrez quatre zéros dans le réglage ci-dessus.

## Réglages Économie d'énergie

### Extinction automatique

Le téléviseur s'éteint automatiquement (il passe en mode de veille) au bout de 4 heures si vous n'appuyez sur aucune touche de la télécommande ou du téléviseur.

- 1 Appuyez sur **MENU** / ◀ pour mettre en surbrillance l'icône **Réglages**.
- 2 Appuyez sur ▲ / ▶ pour mettre en surbrillance l'icône **Préférences** et appuyez sur **OK**.
- 3 Appuyez sur ▲ ou ▼ pour sélectionner **Réglages Économie d'énergie**, puis appuyez sur **OK**.
- 4 Appuyez sur ▲ ou ▼ pour sélectionner **Extinction Automatique**.
- 5 Appuyez sur ◀ ou ▶ pour sélectionner **Marche** ou **Arrêt**.

#### REMARQUE :

- Cette fonction est définie sur **Marche** lorsque le paramètre **Lieu** est défini sur **Domicile**.
- 1 minute avant de passer en mode de veille, un message d'avertissement s'affiche.
- Lorsque les fonctions suivantes sont définies, c'est la fonction définie pour l'heure la plus proche qui se déclenche.
  - Extinction Automatique
  - Arrêt différé
  - Mise hors tension automatique après 1 heure d'inactivité (après une mise sous tension avec la fonction Marche)
  - Mise hors tension auto quand aucun signal (après 15 minutes d'absence de signal)

### Hors tension quand aucun signal

Le téléviseur se met automatiquement hors tension au bout de 15 minutes si aucun signal n'est détecté. Vous pouvez définir ce réglage sur **Arrêt** dans les cas suivants :

- Signal faible de la chaîne analogique (pas de détection de signal).
- Seule Audio L/R est raccordée à l'entrée externe pour écouter de la musique via les haut-parleurs du téléviseur.

- 1 Dans le menu **Réglages Économie d'énergie**, appuyez sur ▲ ou ▼ pour sélectionner **Hors tension quand aucun signal** et appuyez sur **OK**.
- 2 Appuyez sur ▲ ou ▼ pour sélectionner l'élément que vous souhaitez changer et appuyez sur ◀ ou ▶ pour sélectionner **Marche** ou **Arrêt**.

#### REMARQUE :

- Le réglage par défaut est Marche.
- Un message d'avertissement s'affiche 1 minute avant la mise hors tension.

## Informations sur l'écran numérique

En mode **numérique**, les informations à l'écran et le guide des programmes donnent accès aux détails des émissions pour toutes les chaînes disponibles.

### Informations

- 1 Appuyez sur **i+** pour afficher l'écran d'informations. Celui-ci contient les détails de la chaîne et de l'émission visualisée.

#### Exemple d'affichage

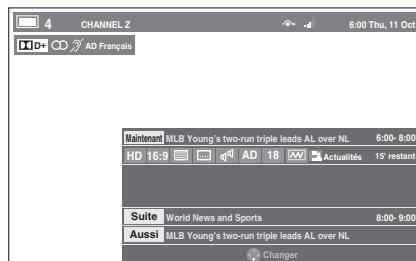

- 2 Appuyez sur ▲ ou ▼ pour sélectionner le guide d'informations « **Maintenant** », « **Suite** » ou « **Aussi** ».

Le contenu de l'information sélectionnée apparaît.

- 3 Pour enregistrer la prochaine émission programmée, sélectionnez « **Suite** », puis appuyez sur **OK**. L'écran **Modif. Minuterie** s'affiche ensuite.

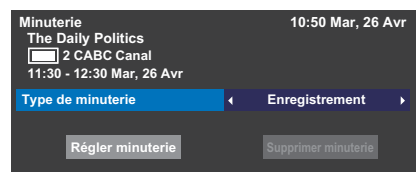

- 4 Les détails de l'émission ont été ajoutés à la programmation. Mettez en surbrillance **Régler minuterie**, puis appuyez sur **OK** pour enregistrer.

Pour indiquer qu'une Programmation d'enregistrement a été réglée, une icône d'horloge s'affiche dans les champs **Suite** de l'écran d'informations. Une coche apparaît si la programmation est une Programmation de rappel.

## Pour afficher Plus d'information

- 1 Appuyez sur **QUICK** pour ouvrir le **Menu rapide**.
- 2 Appuyez sur **▼** pour mettre en surbrillance **Plus d'information**, puis appuyez sur **OK**.

## Icônes des informations à l'écran

	Icône	Description
Infos service		Type de service (TV, Radio, Texte)
		Saut
Infos audio		Mono
		Stéréo
		Bilingue mono
		Multicanaux
		Dolby Digital
		Dolby Digital+
		Quand HE-AAC est décodé.
Infos audio/ sous-titres		Description audio
		Pour les malentendants
Informations Enregistrement		Informations Enregistrement + Service
Infos événement		Format vidéo (HD, SD)
		Rapport d'aspect
		Télétexte
		Sous-titres (simple, multiple)
		Plage audio (Mono, Multi)
		Verrouillage parental
		Crypté
Infos programmation		Enregistrement
		Rappel

## Utilisation de EPG (Guide électronique des programmes)

Vous pouvez choisir le système EPG souhaité entre le **Guide Hertzien** ou **MediaGuide** qui nécessite une connexion Internet.

### Utilisation du Guide Hertzien

Assurez-vous de sélectionner **Guide Hertzien** dans le menu **Type de guide des réglages initiaux** (voir page 18.) Ce réglage peut aussi être fait à partir du menu **Réglage / Configuration du système / Réglage rapide** ou du menu **Réglage / Préférences / Type de guide** à n'importe quel moment.

- 1 La touche **GUIDE** permet d'afficher le Guide à l'écran, avec les détails de la chaîne et de l'émission visualisée en surbrillance. Il peut prendre quelques instants pour s'afficher.

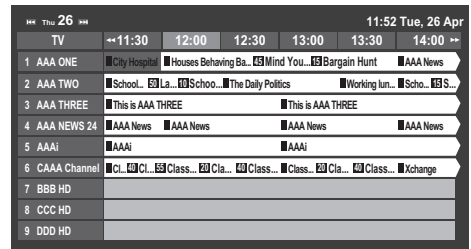

Vous pouvez choisir un intervalle de 1,5 ou de 3 heures en appuyant sur la touche **VERTE**.

- 2 Appuyez sur **◀** ou **▶** pour afficher les informations sur les autres émissions programmées de la chaîne sélectionnée. Pour mettre en surbrillance la première émission dans la grille de genre, appuyez sur la touche **ROUGE**.
- 3 Pour consulter les détails des autres émissions disponibles, appuyez sur **▲** et **▼** pour parcourir la liste des chaînes. Une fois la chaîne sélectionnée, les détails de l'émission en cours de diffusion s'affichent. Appuyez sur **◀** ou **▶** pour afficher les informations des prochaines émissions.
- 4 Pour obtenir des informations sur une émission en surbrillance, appuyez sur **i+**.
- 5 Pour régler le programmeur pour cette émission, appuyez sur la touche **BLEUE** afin d'afficher le menu **Programmations**.
- 6 Appuyez sur **▶** pour passer à la page suivante ou sur **▶** pour revenir à la page précédente.

## Sélection/recherche du genre

Dans l'écran du guide, vous pouvez utiliser les fonctions de sélection et de recherche du genre.

- 1 Sans l'écran du guide, appuyez sur **QUICK**.
- 2 Appuyez sur ▲ ou ▼ pour mettre en surbrillance **Couleur genre** dans le **Menu rapide** et appuyez sur **OK**.



- 3 Appuyez sur la touche de couleur de votre choix pour assigner la couleur au genre sélectionné. Quatre couleurs sont disponibles. Appuyez sur **BACK** pour revenir à l'écran du guide.

## Utilisation de MediaGuide

MediaGuide est un service de Rovi Corporation. Ce service est un guide d'intégration des médias par Internet qui s'ajoute au contenu de télévision et des contenus Internet.

### REMARQUE:

- Vous devez configurer votre réseau local avant d'utiliser cette fonction (voir page 13).
- Assurez-vous de sélectionner **MediaGuide** dans le menu **Type de guide** des réglages initiaux (voir page 18.) Ce réglage peut aussi être effectué à n'importe quel moment à partir du menu **Réglages / Configuration du système / Réglage rapide**.

## Écran MediaGuide

- 1 Appuyez sur **GUIDE** sur la télécommande ou sélectionnez **Guide** dans le menu **Programmes TV** et appuyez sur **OK**.

Le menu **Listings** dans la Navigation secondaire est sélectionné. La position de concentration par défaut est la chaîne actuelle.

### Utilisation des touches de la télécommande



Cela permet de syntoniser le téléviseur en direct pour une émission donnée.

Si l'émission n'est pas diffusée, l'écran de présentation apparaît montrant les émissions à venir.

## Menu principal de navigation

- 1 Dans le menu secondaire de navigation, appuyez sur ◀ pour afficher le menu principal de navigation.

### Principal de navigation

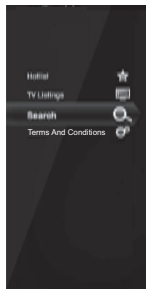

### Hotlist

Appuyez sur ▲ ou ▼ pour sélectionner **Hotlist** et appuyez sur **OK**. La liste des émissions apparaît. Sélectionner un film ou une émission affiche la page de présentation.

### Search

Appuyez sur ▲ ou ▼ pour sélectionner **Search** et appuyez sur **OK**.

### Terms And Conditions

Appuyez sur ▲ ou ▼ pour sélectionner **Terms And Conditions**.

La licence Terms And Conditions est affichée.

### Écran de recherche

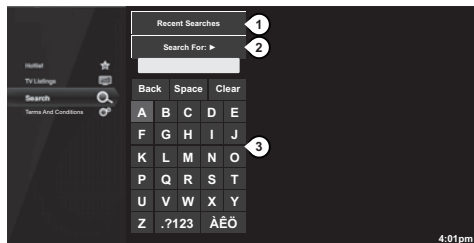

- 1 Touche Recent Searches. Appuyer sur **OK** vous permet d'accéder à l'écran Recent Searches.
- 2 La zone de saisie de la recherche affiche ce que vous tapez. Appuyer sur **Search For** permet d'effectuer la recherche et d'afficher les résultats de la recherche.
- 3 Clavier de recherche.

### REMARQUE:

- Toshiba ne peut pas être tenu responsable pour l'exactitude du contenu affiché.
- Il se peut que les informations sur le service ne soient pas affichées ou qu'il n'y ait pas beaucoup d'informations en fonction de la zone ou du type de diffusion.
- Le MediaGuide peut être utilisé uniquement quand votre téléviseur est connecté à Internet.
- Le démarrage et l'utilisation de ce service peut prendre du temps.
- Une mise à jour du logiciel peut être nécessaire afin d'utiliser ce service.
- Ce service ne prend pas en charge toutes les langues.
- MediaGuide est un service de Rovi Corporation.
- Pendant l'utilisation de MediaGuide, les informations sur l'utilisation sont notifiées au serveur Rovi pour assurer un fonctionnement continu efficace du guide.

- Rovi Corporation et/ou ses filiales et les sociétés affiliées ne sont d'aucune façon responsables pour l'exactitude ou la disponibilité des informations sur les programmes ou d'autres données dans le système Rovi Guide et ne peuvent pas garantir le disponibilité du service dans votre régions. Dans aucun cas Rovi Corporation et/ou ses sociétés affiliées ne peuvent être tenus responsable pour tout dommages associés avec l'exactitude des informations du programme des émissions ou d'autres données du système Rovi Guide.
- Les services Internet tiers ne sont pas fournies par Toshiba, peuvent changer ou être interrompus à tout moment et peuvent être soumis à des restrictions du prestataires des services Internet. Toshiba ne donne aucune garantie, représentation, ou assurances sur le contenu, la disponibilité ou la fonctionnalité des contenus ou services tiers. L'utilisation de services Internet tiers peut exiger la création d'un compte séparé par le biais d'un ordinateur avec accès Internet et/ou le paiement de frais uniques et/ou récurrents et d'une adhésion. Tous les services tiers peuvent ne pas être disponibles ou compatible avec ce produit. Afin de profiter pleinement des possibilités suggérées de ce produit, des périphériques entièrement compatibles peut être nécessaires.

## Réglages numériques : contrôle parental

Pour empêcher la visualisation de films ou d'émissions inappropriés, il est possible de verrouiller des chaînes ou des menus. Une fois verrouillés, il est uniquement possible de y accéder en tapant un code PIN.

### Réglage de l'identifiant parental

- 1 Appuyez sur **MENU** / ◀▶ pour mettre en surbrillance l'icône **Réglages**.
- 2 Appuyez sur ▲ / ◀▶ pour mettre en surbrillance l'icône **Configuration du système** et appuyez sur **OK**.
- 3 Appuyez sur ▲ ou ▼ pour sélectionner **Réglages DTV**, puis appuyez sur **OK**.

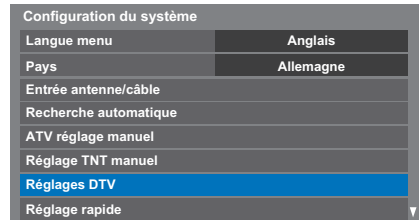

- 4 Appuyez sur ▲ ou ▼ pour mettre en surbrillance l'icône **Réglage de l'identifiant parental** et appuyez sur **OK**.

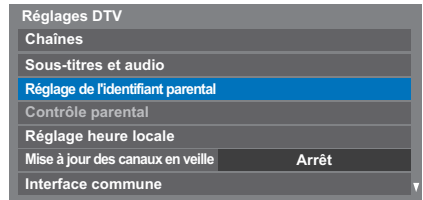

- 5 Entrez un numéro à quatre chiffres à l'aide des touches numériques. Vous êtes alors invité à saisir le code une nouvelle fois afin de le confirmer.

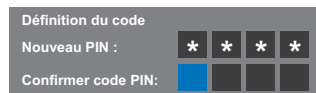

Le code PIN est à présent paramétré.

Si vous définissez un code PIN, ce code vous sera demandé lorsque vous activez les fonctions **Recherche automatique** et **Réinitialiser TV**. « 0000 » n'est pas une valeur acceptable.

## Niveau verrouillage

La fonction **Contrôle parental** vous permet d'empêcher l'accès à certaines émissions en fonction de leur niveau de classement. Si vous avez défini un code PIN, vous devez le saisir avant de pouvoir définir le niveau.

- 1 Dans le menu **Réglages DTV**, appuyez sur ▲ ou ▼ pour sélectionner **Contrôle parental**, puis appuyez sur **OK**.
- 2 Utilisez ◀ ou ▶ pour choisir une option (**Sans** ou les tranches d'âges (4-17 ou 4-18 selon le Pays)).

### Contrôle parental

Niveau verrouillage

Sans

Pour visionner des émissions verrouillées, entrez le code PIN. Pour réactiver le contrôle parental, éteignez le téléviseur, puis mettez à nouveau sous tension.

## Verrouillage réseau

Vous pouvez **utiliser** la fonction **Verrouillage réseau** pour empêcher le navigateur Web de démarrer. Quand cette fonction est réglée sur **Marche**, il est nécessaire d'entrer le code PIN pour utiliser les fonctions réseau.

Cette fonction est estompée jusqu'à ce que vous définissiez un code PIN.

- 1 Appuyez sur **MENU** / ◀▶ pour mettre en surbrillance l'icône **Réglages**.
- 2 Appuyez sur ▲ / ◀▶ pour mettre en surbrillance l'icône **Préférences** et appuyez sur **OK**.
- 3 Appuyez sur ▲ ou ▼ pour sélectionner **Verrouillage réseau**.

### Préférences

Réglage Enregistrement

Réglage REGZA-LINK

Configuration réseau

Type de guide

Réglage du périphérique réseau

Télétexte

Auto

Verrouillage réseau

Arrêt

Bloc. clavier

Arrêt

- 4 Appuyez sur ◀ ou ▶ pour sélectionner **Marche**.

### Pour déverrouiller le réseau :

- 1 Sélectionnez **Arrêt** à l'étape 4 ci-dessus.

## Réglages numériques : Options Chaînes

### Sélection de vos chaînes favorites

Sur le **Menu rapide / Options Chaînes**, vous pouvez créer une liste des chaînes numériques que vous regardez le plus souvent. Appuyez sur **LIST** / ◀▶ pour sélectionner la Liste des chaînes favorites.

- 1 Sélectionnez la chaîne que vous souhaitez ajouter à votre liste des favoris.
- 2 Appuyez sur **QUICK** pour ouvrir le **Menu rapide**.
- 3 Appuyez sur ▼ pour sélectionner **Options Chaînes**, puis appuyez sur **OK**.
- 4 Appuyez sur ▶ pour sélectionner la liste des favoris (Fav.).

### Options Chaînes

Favoris

Options Chaînes

- 5 Appuyez sur **OK** pour sélectionner les chaînes requises. Une coche apparaît dans la case correspondante dès que vous les sélectionnez.
- 6 Répétez les étapes 1 à 5 pour les autres chaînes.
- 7 Une fois toutes les chaînes favorites sélectionnées, appuyez sur **EXIT**.

### Listes de chaînes favorites

- 1 Appuyez sur **LIST** pour afficher **Liste des Chaînes**.

Chaque fois que vous appuyez sur ◀ ou ▶, vous pouvez choisir **Toutes les chaînes**, **Chaînes TV**, **Chaînes radio**, **Chaînes teletext** ou **Favoris** dans l'ordre.

- 2 Appuyez sur ◀ ou ▶ pour sélectionner les **Favoris**. Le nombre de chaînes favorites disponibles dépend du nombre de listes créées.

### Liste des Chaînes

Favoris

6	M6
9	W9
11	NT1
31	PARIS PREMIERE
34	AB1
51	ITV1

- 3 Appuyez sur ▲ ou ▼ pour mettre en surbrillance une chaîne, puis appuyez sur **OK** pour la regarder.

## Omission de chaînes

Cette fonction vous permet de choisir les chaînes que vous souhaitez omettre lorsque vous utilisez **P** ou **P** pour effectuer la syntonisation.

- 1 Sélectionnez la chaîne que vous souhaitez omettre dans votre liste de chaînes.
- 2 Dans le **Menu rapide**, appuyez sur ▼ pour sélectionner **Options Chaînes**, puis appuyez sur **OK**.
- 3 Appuyez plusieurs fois sur ► pour mettre en surbrillance la case d'omission (☞).
- 4 Appuyez sur **OK** pour effectuer la sélection. Une coche apparaît dans la case.
- 5 Répétez les étapes 1 à 4 pour les autres chaînes.
- 6 Appuyez sur **EXIT**.

**REMARQUE :** Vous ne pouvez pas sélectionner les chaînes omises à l'aide de **P** ou **P**, mais vous pouvez y accéder en entrant directement leur numéro (une fois la chaîne syntonisée, l'icône ☞ s'affiche pour indiquer qu'elle est omise).

## Verrouillage des chaînes

Le **verrouillage des chaînes** permet d'arrêter le visionnage des chaînes numériques, auxquelles il n'est possible d'accéder qu'en saisissant le code PIN.

- 1 Sélectionnez la chaîne que vous souhaitez verrouiller dans votre liste de chaînes.
- 2 Dans le **Menu rapide**, appuyez sur ▼ pour sélectionner **Options Chaînes**, puis appuyez sur **OK**.
- 3 Appuyez plusieurs fois sur ► pour mettre en surbrillance la case de verrouillage (🔒).
- 4 Appuyez sur **OK** pour effectuer la sélection. Une coche apparaît dans la case.  
  
Si vous avez défini un code PIN, vous devez le saisir avant de verrouiller les chaînes.
- 5 Répétez les étapes 1 à 4 pour les autres chaînes.
- 6 Appuyez sur **EXIT**.
- 7 À ce stade, lorsque vous sélectionnez l'une des chaînes de la liste des **chaînes verrouillées**, vous devez saisir le code PIN avant de pouvoir accéder.

## Réglages numériques : autres réglages

### Sous-titres

En mode numérique, cette fonction affiche les sous-titres dans la langue sélectionnée, sous réserve qu'ils soient diffusés.

- 1 Dans le menu **Réglages DTV**, appuyez sur ▲ ou ▼ pour sélectionner **Sous-titres et audio**, puis appuyez sur **OK**.
- 2 Appuyez sur ▼ pour sélectionner **Affichage des sous-titres**, et appuyez sur ◀ ou ▶ pour sélectionner **Marche** ou **Arrêt**.

#### Sous-titres et audio

<b>Affichage des sous-titres</b>	◀ Arrêt ▶
Type de sous-titres	Normal
Langue sous-titres 1	Anglais
Langue sous-titres 2	Anglais
Type Audio	Normal
Langue audio 1	Anglais
Langue audio 2	Anglais

- 3 Appuyez sur ▲ ou ▼ pour sélectionner **Langue sous-titres 1** ou **Langue sous-titres 2** et appuyez sur ◀ ou ▶ pour sélectionner une option.

Vous pouvez utiliser la touche **SUBTITLE** pour activer ou désactiver les sous-titres de la chaîne actuelle, et pour sélectionner la langue de sous-titrage si les sous-titres sont disponibles en plusieurs langues.

### Langues audio

Cette fonction permet de regarder une émission ou un film avec des langues au choix, sous réserve que des pistes multilingues soient diffusées.

- 1 Dans le menu **Sous-titres et audio**, appuyez sur ▲ ou ▼ pour sélectionner **Type Audio** et appuyez sur ◀ ou ▶ pour sélectionner **Normal** ou **Sourd et malentendant**.
- 2 Appuyez sur ▲ ou ▼ pour sélectionner **Langue audio 1** ou **Langue audio 2** et appuyez sur ◀ ou ▶ pour sélectionner une option.

Si plusieurs bandes sonores sont disponibles, utilisez la touche **ODI/II** pour en choisir une.

## Interface commune

Le connecteur d'interface commune, situé sur le côté du téléviseur, permet d'insérer un module d'accès conditionnel (CAM) et une carte. Ceux-ci peuvent être obtenus auprès d'un fournisseur de services et permettent de visualiser des émissions disponibles avec un abonnement. Pour obtenir des compléments d'information, veuillez contacter un fournisseur de services.

- 1 Insérez le CAM et la carte dans le connecteur d'interface commune en suivant les instructions accompagnant le CAM. Un message s'affiche à l'écran pour confirmer que le CAM a été inséré.
- 2 Appuyez sur **MENU** / ◀▶ pour mettre en surbrillance l'icône **Réglages**.
- 3 Appuyez sur ▲ / ▶◀ pour mettre en surbrillance l'icône **Configuration du système** et appuyez sur **OK**.
- 4 Appuyez sur ▲ ou ▼ pour sélectionner **Réglages DTV** et appuyez sur **OK**.
- 5 Appuyez sur ▲ ou ▼ pour sélectionner **Interface commune**, puis appuyez sur **OK**.
- 6 Les détails du CAM devraient maintenant être disponibles.

### REMARQUE :

- Il est possible que la mise à jour du logiciel CI Plus CAM s'exécute automatiquement si tel est le souhait du fournisseur de services. Ce processus pourrait entraîner l'annulation des rappels/enregistrements.
- Il est possible que certaines interfaces communes ou logiciels CI+ CAM ne soient pas pris en charge.
- Le fonctionnement du logiciel CI+ n'est pas garanti, sauf dans le cas des services DTT Canal Ready proposés sur les modèles comportant le suffixe FC.

## Mise à jour et licences du logiciel

### Recherche de nouveau logiciel

Les mises à niveau logicielles peuvent éventuellement être recherchées manuellement à l'aide de la fonction **Rechercher nouveau logiciel**.

- 1 Dans le menu **Configuration du système**, appuyez sur ▲ ou ▼ pour sélectionner **Mise à niveau logiciel**, puis appuyez sur **OK**.
- 2 Appuyez sur ▲ ou ▼ pour sélectionner **Rechercher nouveau logiciel**.
- 3 Appuyez sur **OK**. Le téléviseur commence automatiquement à rechercher une mise à niveau logicielle. La barre de progression se déplace le long de la ligne.



RECHERCHE DE NOUVEAU LOGICIEL  
Recherche d'une nouvelle mise à jour pour ce TV.  
48 %... Canal 31

Si une mise à niveau est disponible, le téléviseur commence automatiquement le téléchargement. Dans le cas contraire, un message s'affiche vous indiquant qu'aucune mise à niveau n'est disponible.

### Mise à niveau par réseau

TOSHIBA peut proposer des mises à niveau futures du logiciel du téléviseur. Le logiciel du téléviseur est mis à niveau via le réseau.

#### Avant de télécharger le logiciel :

Configurez votre téléviseur de façon à le connecter à Internet.

**REMARQUE :** Lors de la mise à niveau, vous ne pourrez pas regarder la télévision.

- 1 Dans le menu **Configuration du système**, appuyez sur ▲ ou ▼ pour sélectionner **Mise à niveau logiciel**, puis appuyez sur **OK**.
  - 2 Appuyez sur ▲ ou ▼ pour sélectionner **Mise à niveau par réseau**, puis appuyez sur **OK**.
- REMARQUE :** Si le réseau n'est pas disponible, un message d'avertissement s'affiche.
- 3 La mise à niveau du logiciel du téléviseur démarre une fois le téléchargement terminé.

### Licences de logiciel

Vous pouvez consulter à l'écran les licences du logiciel utilisé dans ce téléviseur.

- 1 Dans le menu **Configuration du système**, appuyez sur ▲ ou ▼ pour sélectionner **Licences de logiciel**, puis appuyez sur **OK**.
- Un écran apparaît. Il affiche toutes les informations sur les licences correspondant au logiciel du téléviseur.



## Informations système et Réinitialiser TV

### Informations système

Cette fonction permet de vérifier la version du logiciel installé. En mode DTV, d'autres informations sont fournies, notamment la puissance et la qualité du signal, la fréquence centrale, la modulation, etc.

- 1 Dans le menu **Configuration du système**, appuyez sur **▲** ou **▼** pour sélectionner **Informations système**.
- 2 Appuyez sur **OK** pour afficher les **Informations système**.

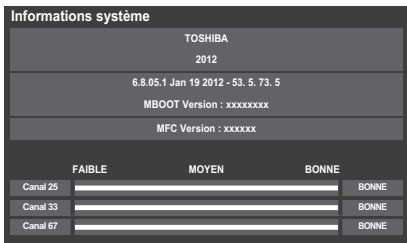

- 3 Pour plus d'informations sur la qualité du signal d'un multiplex spécifique, appuyez sur **▲** ou **▼** pour sélectionner le multiplex de votre choix.
- 4 Appuyez sur **OK** pour afficher un écran contenant des informations techniques détaillées sur le multiplex sélectionné.

### Réinitialiser TV

Si vous sélectionnez **Réinitialiser TV**, tous les réglages du téléviseur effectués en usine sont rétablis.

- 1 Dans le menu **Configuration du système**, appuyez sur **▲** ou **▼** pour sélectionner **Réinitialiser TV**.
- 2 Appuyez sur **OK** pour sélectionner. Un message s'affiche vous indiquant que tous les réglages vont être perdus. Appuyez sur **OK** pour continuer.

Lorsque vous remettez le téléviseur sous tension, l'écran **Réglage rapide** s'affiche. Appuyez sur **OK** pour accélérer le réglage et effectuer une recherche automatique. (Reportez-vous à la section « Réglage rapide » à la page 16.)

## Paramètres PC

### Position horizontale et Position verticale

Connectez le PC (comme indiqué à la section « Connexion d'un ordinateur ») et vérifiez qu'une image s'affiche sur l'écran du téléviseur. Réglez la position de l'image en fonction de vos préférences personnelles.

- 1 Appuyez sur **MENU** / **◀▶** pour mettre en surbrillance l'icône **Réglages**.
- 2 Appuyez sur **▲** / **◀▶** pour mettre en surbrillance l'icône **Préférences** et appuyez sur **OK**.
- 3 Appuyez sur **▲** ou **▼** pour sélectionner **Réglages d'affichage**, puis appuyez sur **OK**.
- 4 Appuyez sur **▲** ou **▼** pour sélectionner **Paramètres PC** et appuyez sur **OK**.

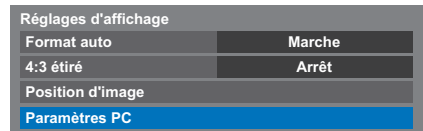

- 5 Appuyez sur **▲** ou **▼** pour sélectionner une option et appuyez sur **◀** ou **▶** pour ajuster les réglages.

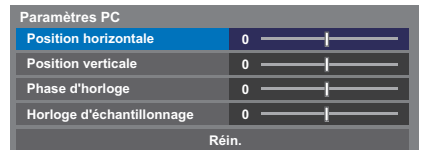

### Phase d'horloge

La fonction **Phase d'horloge** adapte le signal de l'ordinateur à l'affichage à cristaux liquides. Cet ajustement permet d'effacer les bandes horizontales et le flou de l'image.

- 1 Dans le menu **Réglages d'affichage**, appuyez sur **▲** ou **▼** pour sélectionner **Paramètres PC**, puis appuyez sur **OK**.
- 2 Appuyez sur **▲** ou **▼** pour sélectionner **Phase d'horloge**.
- 3 Appuyez sur **◀** ou **▶** pour régler jusqu'à ce que l'image soit nette.

## Horloge d'échantillonnage

Le réglage de la fonction **Horloge d'échantillonnage** permet de modifier le nombre d'impulsions par balayage et, par conséquent, d'éliminer les lignes verticales sur l'écran.

- 1 Dans le menu **Réglages d'affichage**, appuyez sur ▲ ou ▼ pour sélectionner **Paramètres PC**, puis appuyez sur **OK**.
- 2 Appuyez sur ▲ ou ▼ pour sélectionner **Horloge d'échantillonnage**.
- 3 Appuyez sur ◀ ou ▶ pour régler jusqu'à ce que l'image soit nette.

## Réinitialiser

Utiliser **Réin.** pour rétablir les paramètres par défaut de tous les éléments.

- 1 Dans le menu **Réglages d'affichage**, appuyez sur ▲ ou ▼ pour sélectionner **Paramètres PC**, puis appuyez sur **OK**.
- 2 Appuyez sur ▲ ou ▼ pour sélectionner **Réin.**, puis appuyez sur **OK**.

**REMARQUE : Aucune de ces fonctions n'est disponible si le PC est connecté via HDMI.**

Lors du réglage des paramètres du PC, l'écran est momentanément indisponible. Ceci ne doit pas être considéré comme un dysfonctionnement.

Les réglages par défaut et les plages de réglage peuvent varier en fonction du format du signal d'entrée.

## Sélection des entrées et connexions AV

Voir page 9 pour une image détaillée indiquant les connexions recommandées.

La plupart des enregistreurs multimédia et décodeurs envoient un signal par le câble Péritel pour commuter le téléviseur sur la prise d'Entrée correcte.



Vous pouvez également appuyer à plusieurs reprises sur la touche  jusqu'à ce que l'image provenant de l'appareil raccordé au téléviseur apparaisse.



## Sélection des entrées



Utilisez la fenêtre de sélection des entrées si le téléviseur ne s'allume pas automatiquement.

- 1 Appuyez sur la touche  de la télécommande ou du téléviseur pour afficher à l'écran une liste contenant toutes les entrées et tous les équipements externes.

Appuyez sur  sur la télécommande

Maintenez enfoncée  /  sur le téléviseur

Entrées
TV
 1
 2
HDMI 1
HDMI 2
HDMI 3
PC

Entrées
DTV Ant
 1
 2
HDMI 1
HDMI 2
HDMI 3
PC
ATV

HDMI® affiche un équipement connecté à l'entrée HDMI à l'arrière ou sur le côté du téléviseur.

PC illustre un ordinateur connecté à l'Entrée RGB/PC à l'arrière du téléviseur.

## Étiquetage des sources d'entrée vidéo

Ces étiquettes d'entrée s'affichent dans le sélecteur d'entrée. Vous pouvez étiqueter les entrées vidéo en fonction des appareils que vous avez raccordés au téléviseur.

- 1 Appuyez sur **MENU** / ◀▶ pour mettre en surbrillance l'icône **Réglages**.
- 2 Appuyez sur ▲ / ▶▶ pour mettre en surbrillance l'icône **Préférences** et appuyez sur **OK**.
- 3 Appuyez sur ▲ ou ▼ pour sélectionner **Connexions AV**.

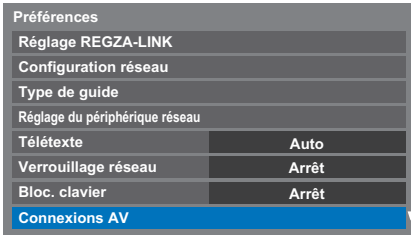

- 4 Appuyez sur **OK** pour afficher le menu **Connexions AV**.
- 5 Appuyez sur ▲ ou ▼ pour mettre en surbrillance **Étiquetage de l'entrée**, puis appuyez sur **OK**.



- 6 Appuyez sur ▲ ou ▼ pour sélectionner **Étiquetage de l'entrée**, puis appuyez sur **OK**.

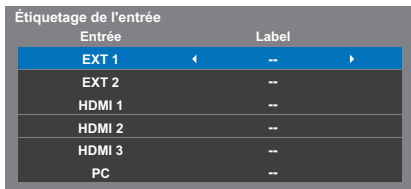

- 7 Appuyez sur ▲ ou ▼ pour sélectionner que vous souhaitez étiqueter, puis appuyez sur ◀▶ pour sélectionner --, **Ampli**, **Câble**, **DVD**, **Jeux**, **PC**, **Enregistreur** ou **Satellite**.
- 8 Répétez l'étape 7 pour d'autres entrées vidéo.

## Sortie audio numérique

Lors du branchement d'un amplificateur Surround Sound sur la sortie audio numérique (Sony/Philips Digital Interface Format [S/PDIF]), les options suivantes peuvent être sélectionnées ou ajustées.

- 1 Dans le menu **Préférences**, appuyez sur ▲ ou ▼ pour sélectionner **Connexions AV**, puis appuyez sur **OK**.
- 2 Appuyez sur ▲ ou ▼ pour sélectionner **Sortie audio numérique**.

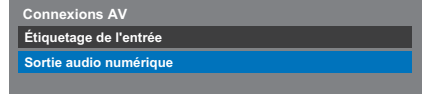

- 3 Appuyez sur **OK** pour afficher le menu **Sortie audio numérique** et appuyez sur ▲ ou ▼ pour sélectionner une option.

### Format audio:

Appuyez sur ◀▶ pour sélectionner **PCM** ou **Auto**.

**PCM** : Ce mode permet d'utiliser un format PCM sur la prise de sortie audio numérique.

**Auto** : Ce mode permet d'utiliser un format Dolby Digital (si disponible) ou PCM sur la prise de sortie audio numérique.

Dolby Digital → Dolby Digital  
 Dolby Digital Plus → Dolby Digital  
 MPEG → PCM  
 HE-AAC → Dolby Digital

### Retard Audio:

Appuyez sur ◀▶ pour sélectionner **Auto** ou **Manuel**.

**Auto** : Ce mode ajuste automatiquement la synchronisation audio en fonction de la synchronisation vidéo.

**REMARQUE** : Le décalage dans le temps peut être plus important entre l'image et le son en fonction de l'équipement connecté (amplificateur, etc.). Dans ce cas, sélectionnez **Manuel**.

**Manuel** : Vous pouvez ajuster manuellement la synchronisation du signal audio en fonction de la synchronisation du signal vidéo.

### Réglage du retard:

Appuyez sur ◀▶ pour ajuster la synchronisation du signal audio (0 – 250ms) en fonction de la synchronisation du signal vidéo.

### REMARQUE :

- Cette fonction est grisée quand **Retard Audio** est réglé sur **Auto**.
- Un décalage se produit quand le signal vidéo ou le signal audio est changé. Ajustez la synchronisation en fonction.
- Lors de l'ajustement de la synchronisation, baissez au maximum le volume de l'équipement Audio-vidéo utilisé. En fonction de l'équipement, du bruit, etc. peut se produire quand le signal est changé.
- En fonction de l'équipement connecté (amplificateur, etc.), il se peut que l'ajustement ne soit pas possible.
- Quand le réglage de sortie numérique optique (Auto ↔ PCM) est changé, il peut être nécessaire d'ajuster de nouveau la synchronisation.
- Ne l'utilisez pas pour autre chose que la sortie audio de l'amplificateur audio-vidéo, etc. (un mauvais fonctionnement peut se produire)

## Utilisation de REGZA-LINK

Il s'agit d'une nouvelle fonction qui utilise la technologie CEC et vous permet de contrôler les appareils Toshiba compatibles REGZA-LINK depuis la télécommande du téléviseur via la connexion HDMI (page 11).

Si l'élément **Activé REGZA-LINK** du menu **Réglage REGZA-LINK** est réglé sur **Marche**, les autres fonctions réglées sur **Marche** seront également activées.

### Activé REGZA-LINK

- 1 Appuyez sur **MENU** / ◀▶ pour mettre en surbrillance l'icône **Réglages**.
- 2 Appuyez sur ▲ / ▶ pour mettre en surbrillance l'icône **Préférences** et appuyez sur **OK**.
- 3 Appuyez sur ▲ ou ▼ pour sélectionner **Réglage REGZA-LINK**, puis appuyez sur **OK**.
- 4 Appuyez sur ▼ pour sélectionner **Activé REGZA-LINK** et appuyez sur ▶ ou ► pour sélectionner **Marche**.

Réglage REGZA-LINK	
Activé REGZA-LINK	Marche
TV marche/arrêt auto	Marche
Veille automatique	Marche
Contrôle ampli	Marche
Réglage initial des haut-parleurs	Haut-parleurs de TV

**REMARQUE** : Si vous réglez **Activé REGZA-LINK** sur **Arrêt**, tous les autres éléments seront grisés.

### TV marche/arrêt auto

Le réglage **TV marche/arrêt auto** permet d'allumer automatiquement le téléviseur si un périphérique REGZA-LINK est sous tension.

- 1 Dans le menu **Réglage REGZA-LINK**, appuyez sur ▼ pour mettre en surbrillance **TV marche/arrêt auto**.
- 2 Appuyez sur ◀ ou ▶ pour sélectionner **Marche** ou **Arrêt**.

### Veille automatique

Lorsque le réglage **Veille automatique** est activé, le téléviseur, s'il est éteint, désactive automatiquement (c'est-à-dire met en mode veille) tous les équipements REGZA-LINK raccordés.

- 1 Dans le menu **Réglage REGZA-LINK**, appuyez sur ▼ pour mettre en surbrillance **Veille automatique**.
- 2 Appuyez sur ◀ ou ▶ pour sélectionner **Marche** ou **Arrêt**.

### Contrôle ampli

Le réglage **Contrôle ampli** est utilisé pour mettre sous/hors tension l'amplificateur REGZA-LINK connecté.

- 1 Dans le menu **Réglage REGZA-LINK**, appuyez sur ▼ pour mettre en surbrillance **Contrôle ampli**.
- 2 Appuyez sur ◀ ou ▶ pour sélectionner **Marche** ou **Arrêt**.

### Réglage initial du haut-parleur

Le **Réglage initial des haut-parleurs** permet de choisir les enceintes du téléviseur ou les enceintes de l'amplificateur.

- 1 Dans le menu **Réglage REGZA-LINK**, appuyez sur ▼ pour mettre en surbrillance **Réglage initial des haut-parleurs**.
- 2 Appuyez sur ◀ ou ▶ pour sélectionner **Haut-parleurs de TV** ou **Ampli**.

### Sélection de la source d'entrée REGZA-LINK

Si un appareil REGZA-LINK avec une capacité de commutation HDMI (par ex., un amplificateur AV) est connecté à l'entrée HDMI, vous pouvez sélectionner un autre appareil REGZA-LINK qui est connecté à l'appareil HDMI maître dans la liste de sources d'entrée.

- 1 Appuyez sur ↻ pour afficher à l'écran une liste contenant toutes les sources d'entrées disponibles.
- 2 Appuyez sur ▼ pour sélectionner la source d'entrée voulue avec l'icône REGZA-LINK.
- 3 Appuyez sur ▶ pour faire apparaître un deuxième écran de sélection avec tous les équipements REGZA-LINK connectés.

Entrées	
TV	1 DVD
⊖ 1	2 VCR/DVR
⊖ 2	3 CBL/SAT
HDMI 1	4 GAME/TV
HDMI 2	5 AUX
HDMI 3	
PC	

- 4 Appuyez sur ▲ ou ▼ pour sélectionner la source d'entrée voulue, puis appuyez sur **OK**.

**REMARQUE :**

- Ces fonctions varient en fonction de l'appareil connecté.
- Si vous sélectionnez la source d'entrée REGZA-LINK dans la fenêtre contextuelle, certains appareils REGZA-LINK peuvent se mettre en marche automatiquement.
- Lorsque vous allumez le téléviseur, l'icône REGZA-LINK apparaît au bout de quelques minutes. Lorsque vous débranchez un câble HDMI, l'icône disparaît au bout de quelques minutes.
- Si le câble HDMI de l'équipement connecté est changé, **Activé REGZA-LINK** dans le menu de configuration REGZA-LINK doit parfois être remis sur **Marche**.
- Si vous branchez le câble HDMI sur un périphérique raccordé ou si vous modifiez un réglage du périphérique HDMI, modifiez le réglage de l'option **Activé REGZA-LINK** du menu Réglage REGZA-LINK d'**Arrêt** à **Marche**.

### Lecteur monotouche REGZA-LINK

Si l'équipement connecté est commuté sur Marche, REGZA-LINK détectera automatiquement le téléviseur via la sélection d'entrée. Si le téléviseur est en mode Veille, il se commutera automatiquement en Marche.

Ces fonctions peuvent être activées ou désactivées dans le menu Réglage REGZALINK (voir page 68).

**REMARQUE :**

- Même si l'équipement affiche un menu, le téléviseur peut indiquer automatiquement la source d'entrée.
- Cette fonction varie en fonction de l'équipement connecté et du statut du téléviseur.

### Veille système REGZA-LINK

Si le téléviseur est mis hors tension (mode Veille), le téléviseur envoie un message pour mettre hors tension (mode Veille) tous les appareils REGZA-LINK connectés au téléviseur.

Ces fonctions peuvent être activées ou désactivées dans le menu Réglage REGZALINK (voir page 68).

**REMARQUE :** Cette fonction varie en fonction de l'équipement connecté et du statut du téléviseur.

## Services de texte

Ce téléviseur est équipé d'une mémoire Télétexte multi-pages dont le chargement nécessite un certain temps. Il offre deux **modes** de visualisation du texte : **Auto** affiche **Fastext**, si celui-ci est disponible. **Liste** garde en mémoire vos quatre pages préférées.

### Sélection des Modes

Le réglage des caractères du télétexte est sélectionné automatiquement par la sélection de la langue dans le menu **Réglages**.

- 1** Appuyez sur **MENU** / ◀▶ pour mettre en surbrillance l'icône **Réglages**.
- 2** Appuyez sur ▲ / ▶▶ pour mettre en surbrillance l'icône **Préférences** et appuyez sur **OK**.
- 3** Appuyez sur ▲ ou ▼ pour sélectionner **Télétexte** puis appuyez sur ◀▶ pour sélectionner **Auto** ou **Liste**.

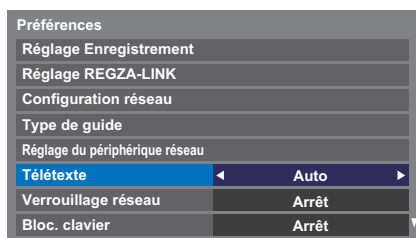

### Informations Télétexte

#### La touche TEXT :

Pour afficher les services de texte, appuyez sur **TEXT**. Appuyez à nouveau pour superposer le télétexte sur une image normalement retransmise, puis une nouvelle fois pour revenir en mode de visualisation normal. Il est impossible de changer de chaîne tant que la fonction Télétexte n'est pas annulée.

La première page qui s'affiche est la page *initiale*.

Vous pouvez accéder à une page de texte quelconque en tapant le numéro de page à 3 chiffres à l'aide des touches numériques, en appuyant sur les touches de couleur ou en appuyant sur P↗ pour avancer à la page suivante et sur P↘ pour revenir à la page précédente.

#### Sous-pages

Les pages à l'écran sont mises à jour de façon dynamique au fur et à mesure que les sous-pages sont reçues.

Si vous ouvrez une page contenant des sous-pages, ces dernières s'affichent automatiquement de manière séquentielle. Pour quitter le mode de changement automatique des sous-pages, appuyez sur ◀▶.

Une fois sélectionnée, la sous-page que vous visualisez apparaît en surbrillance et, à mesure que le téléviseur charge les sous-pages supplémentaires, les numéros changent de couleur pour indiquer que ces pages ont bien été chargées.

Ces sous-pages resteront disponibles jusqu'à la sélection d'une nouvelle page, ou en mode télévision normal, jusqu'au prochain changement de chaîne.

### Parcourir les pages en mode Auto

Si **Fastext** est disponible, vous verrez apparaître quatre titres en couleur au bas de l'écran.

Pour accéder à l'une des quatre rubriques indiquées, appuyez sur la touche de couleur de l'écran correspondante.

Pour de plus amples informations sur votre (vos) système(s) de texte, consultez la page d'index Télétexte de la chaîne de télévision concernée ou demandez conseil à votre revendeur Toshiba le plus proche.

### Parcourir les pages en mode LIST

Les quatre choix de couleur au bas de l'écran sont les numéros 100, 101, 102 et 103 (programmés dans la mémoire du téléviseur). Pour visualiser ces pages, appuyez sur la touche de couleur correspondante.

Pour modifier ces pages mémorisées, appuyez sur la touche de couleur souhaitée et tapez le numéro à 3 chiffres. Ce numéro apparaîtra alors dans le coin supérieur gauche de l'écran dans la case colorée.

Appuyez sur **OK** pour mémoriser. **Chaque fois que vous appuyez sur OK, les quatre numéros de page apparaissant au bas de l'écran sont mémorisés et remplacent les numéros précédents.**

**REMARQUE :** Le signal vidéo des entrées extérieures (EXT-1 et EXT-2) n'est pas sauvegardé.

Si vous n'appuyez pas sur **OK**, la sélection est perdue lorsque vous changez de chaîne.

Vous pouvez parfaitement visualiser d'autres pages en tapant leurs numéros à 3 chiffres respectifs – mais n'appuyez **PAS** sur **OK** sous peine de mémoriser ces pages.

## Touches de commande

Vous trouverez ci-dessous un guide des fonctions des touches Télétex de la télécommande.

### Pour afficher la page d'index/initiale :

Appuyez sur  pour accéder à la page d'index ou la page initiale. La page affichée dépendra du fournisseur de services.



### **TEXT** Pour afficher une page Télétex :

Appuyez sur **TEXT** pour afficher la fonction télétex. Appuyez à nouveau pour superposer le télétex sur une image normale. Appuyez encore pour revenir en mode de télévision normal. Il n'est pas possible de modifier les chaînes avant d'être revenu dans ce mode. Il n'est pas possible de modifier les chaînes avant d'être revenu dans ce mode.

### Pour révéler du texte caché :

Pour découvrir les réponses aux quiz jeux-concours et les pages de blagues, appuyez sur la touche .



### Pour figer une page utile :

Il est parfois nécessaire de figer une page de texte. Appuyez sur la touche  pour faire apparaître le symbole  dans le coin supérieur gauche de l'écran. La page reste figée tant que vous ne appuyez pas sur cette touche.

### Pour agrandir la taille de l'affichage Télétex :

Appuyez sur la touche  une seule fois pour agrandir la moitié supérieure de la page, appuyez une nouvelle fois pour agrandir la moitié inférieure. Appuyez une troisième fois pour repasser au format standard.

### / Pour effacer temporairement l'écran d'affichage :

Appuyez une fois sur  /  pour effacer l'écran d'affichage temporairement. Pour rappeler l'écran d'affichage, appuyez de nouveau sur la touche.

*Pour afficher des flashes d'information :*

Sélectionnez la page des flashes pour le service Télétex particulier (consultez la page d'index du service Télétex). Les flashes s'afficheront au fur et à mesure de leur transmission.

 **N'oubliez pas d'annuler le texte avant de changer de canal - appuyez deux fois sur la touche TEXT.**

## Questions-Réponses

Vous trouverez ci-dessous les réponses aux questions les plus fréquentes.

### Q Il n'y a pas d'image ni de son ?

R Vérifiez que le téléviseur n'est pas en mode veille. Vérifiez la fiche secteur et toutes les connexions au secteur.

### Q Il y a bien une image, mais la couleur est faible ou absente ?

R Lorsque vous utilisez une source **externe**, par exemple une cassette vidéo de mauvaise qualité, il est parfois possible d'améliorer la reproduction des couleurs. La couleur est réglée en usine sur **Auto** de façon à ce que le téléviseur affiche automatiquement le système de couleurs le mieux adapté.

Pour vérifier que le meilleur système de couleurs a été sélectionné :

- 1 En laissant la source externe en lecture, sélectionnez **Système couleur** dans le menu **Configuration du système**.

Configuration du système	
Langue menu	Anglais
Pays	Allemagne
Système couleur	Auto

- 2 À l'aide de la touche ◀ ou ▶, choisissez **Auto**, **PAL**, **SECAM**, **NTSC4.43** ou **NTSC3.58**.

### Q La cassette vidéo/le DVD n'apparaît pas à l'écran ?

R Assurez-vous que l'enregistreur multimédia ou le lecteur DVD est bien raccordé au téléviseur (voir schéma des connexions page 9), puis sélectionnez l'entrée correcte à l'aide de la touche **↻**.

### Q Il y a une image mais pas de son ?

R Vérifiez toutes les connexions des câbles. Pas de son ou réception de sons dans un format non pris en charge. Vérifiez que le volume n'a pas été baissé ou que la touche de coupure du son n'a pas été activée. Vérifiez les réglages audio partagés.

### Q Quelles peuvent être les autres causes de la mauvaise qualité de l'image ?

R Les parasites ou un signal faible. Essayez une autre chaîne. Un **Réglage fin manuel** peut améliorer la qualité de l'image.

- 1 Sélectionnez le menu **ATV réglage manuel**. Mettez la station en surbrillance, puis appuyez sur **OK**. Appuyez ensuite sur ▶ pour sélectionner **Réglage fin manuel**.
- 2 Utilisez les touches ▲ ou ▼ pour clarifier l'image et le son. Appuyez sur **OK**, puis sur **EXIT**.

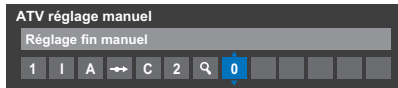

### Q Pourquoi les commandes du téléviseur ne fonctionnent-elles pas ?

R Vérifiez que la fonction de **Bloc. clavier** n'est pas réglée sur **Marche**.

### Q La télécommande ne fonctionne pas ?

R Vérifiez que les piles sont chargées et correctement insérées.

### Q Pourquoi la chaîne numérique est-elle bloquée ?

R La chaîne a été verrouillée dans **Options Chaînes** (reportez-vous à la section « Réglages numériques : Options Chaînes »).

### Q Pourquoi certaines chaînes numériques avec abonnement ne sont-elles pas disponibles ?

R Votre abonnement doit être renouvelé. Veuillez contacter votre fournisseur de services.

### Q Pourquoi la bande sonore est-elle en français alors qu'une autre langue audio a été sélectionnée ?

R L'émission est seulement diffusée avec une bande sonore en français.

### Q Le son est incorrect ou il n'y a pas de son en mode DTV ?

R Appuyez sur **◻/◻** pour vérifier si l'option **Malentendants** est activée.



**Q** *Qu'est-ce que DVB-T ?***R** Digital Video Broadcast (radiodiffusion vidéo numérique) via une antenne.**Q** *Qu'est-ce que DVB-C ?***R** Digital Video Broadcast (radiodiffusion vidéo numérique) via une connexion câblée.**Q** *Comment les canaux DTV sont-ils sélectionnés ?***R** Sélectionnez-les à partir de la liste de tous les canaux (touché **LIST**).**Q** *Que peut-on faire quand on a oublié le code PIN ?***R** Utilisez le code PIN passe-partout 1276 puis changez-le en un code de votre choix. Sélectionnez **Réglage de l'identifiant parental** dans le menu **Réglages DTV** pour saisir le code PIN. Assurez-vous que personne d'autre ne peut utiliser le PIN passe-partout en rangeant le Manuel utilisateur.**Q** *Pourquoi y a-t-il des bandes verticales sur l'écran en mode PC ?***R** L'**Horloge d'échantillonnage** peut nécessiter un ajustement. Sélectionnez **Paramètres PC** à partir du menu **Réglages d'affichage**, mettez en surbrillance **Horloge d'échantillonnage**, puis ajustez jusqu'à la disparition des lignes.**Q** *Pourquoi y a-t-il des bandes horizontales et/ou des images floues sur l'écran en mode PC ?***R** La **Phase d'horloge** peut nécessiter un ajustement. Sélectionnez **Paramètres PC** à partir du menu **Réglages d'affichage**, mettez en surbrillance **Phase d'horloge**, puis ajustez jusqu'à ce que l'image soit claire.**Q** *Pourquoi les sous-titres numériques ne s'affichent-ils pas à l'écran alors qu'ils ont été sélectionnés ?***R** Les sous-titres ne sont pas actuellement diffusés par l'organisme de radiodiffusion.**Q** *Le texte analogique ne fonctionne pas correctement ?***R** Le Télétexte nécessite un signal de diffusion puissant. Il est normalement obtenu par une antenne sur le toit ou dans le grenier. Vérifiez l'antenne si le texte est illisible ou brouillé. Consultez la page d'*index principal* du service Télétexte et sélectionnez le *Guide de l'utilisateur*. Vous y trouverez une description plus ou moins détaillée des principes de fonctionnement du Télétexte. Pour de plus amples renseignements concernant l'utilisation du Télétexte, reportez-vous au chapitre consacré au Télétexte.**Q** *Pourquoi un numéro de page s'affiche-t-il en haut de l'écran alors que le texte n'est pas visible ?***R** Le texte a été sélectionné, mais les informations de télétexte ne sont actuellement pas disponibles pour la source sélectionnée.**Q** *Il y a un problème avec la couleur lors de la lecture d'une source NTSC ?***R** Connectez la source à l'aide d'un câble Péritel et réessayez. Sélectionnez **Système couleur** dans le menu **Réglages**.**1** Réglez la Couleur sur **Auto** et quittez le menu.**2** Sélectionnez le menu **Image** et réglez la teinte.**Q** *Pourquoi les appareils connectés via HDMI ne fonctionnent-ils pas correctement ?***R** Veillez à utiliser des câbles portant le logo HDMI  (voir page 10).

Certains équipements HDMI antérieurs peuvent ne pas fonctionner correctement avec votre nouveau téléviseur HDMI, en raison de l'adoption d'une nouvelle norme.

**Q** *Pourquoi les appareils REGZA-LINK ne fonctionnent-ils pas ?***R** Si l'appareil REGZA-LINK connecté ne fonctionne pas correctement après que vous avez changé les réglages de l'appareil, mettez votre téléviseur hors tension et débranchez le cordon d'alimentation, puis branchez-le à nouveau et remettez le téléviseur sous tension. Débranchez le câble HDMI de l'appareil REGZA-LINK et rebranchez-le à nouveau.**Q** *Le logo REGZA-LINK reste affiché alors que l'appareil est déconnecté ?***R** Si l'appareil REGZA-LINK est déconnecté, le logo disparaîtra au bout d'une minute environ.**Q** *Pourquoi les appareils mis en réseau ne fonctionnent-ils pas ?***R** Les câbles LAN ne sont pas raccordés correctement ou ne le sont pas du tout. Raccordez tous les câbles (voir page 13).

Vérifiez que votre adresse réseau est correctement configurée (voir page 36).

**Q** *Pourquoi le réseau sans fil ne fonctionne-t-il pas ?***R** Vérifiez que vous utilisez l'adaptateur WLAN bidane TOSHIBA (voir page 13).

Vérifiez que le point d'accès est sous tension.

**Q Pourquoi la fonction Lecteur multimédia ne fonctionne-t-elle pas ?**

**R** Vérifiez que les appareils sont correctement raccordés. Un comportement inattendu peut se produire en cas de connexion via un concentrateur USB. Vérifiez que votre réseau utilise un serveur DLNA CERTIFIED™.

**Q Qu'indiquent les témoins lumineux situés à l'avant du téléviseur ?**

**R** Vérifiez le tableau ci-dessous.

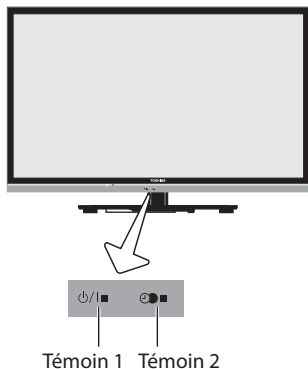

**Autres problèmes**

Si le problème avec votre téléviseur ne se trouve pas dans cette section Questions et Réponse ou si la solution recommandée ne fonctionne pas, faites une des choses suivantes:

- 1 Mettez votre téléviseur hors tension. Après 30 secondes, remettez-le sous tension.
- 2 Mettez le téléviseur hors tension et débranchez le cordon d'alimentation. Après 1 minute, branchez le cordon d'alimentation et mettez le téléviseur sous tension.
- 3 Utilisez la fonction **Réinitialiser TV** dans le menu **Configuration du système**.

Témoins lumineux		Condition
Témoin 1	Témoin 2	
Vert	Orange	Sous tension La programmation est réglée
Vert	Rouge	Sous tension La minuterie d'enregistrement de programme (enregistrement) ou l'enregistrement est en cours.
Vert	ÉTEINT	Sous tension La programmation n'est PAS réglée
Rouge	Orange	Hors tension (Veille) La programmation est réglée
Rouge	Rouge	Hors tension (Veille) La minuterie d'enregistrement de programme (enregistrement) ou l'enregistrement est en cours.
Rouge	ÉTEINT	Hors tension (Veille) La programmation n'est PAS réglée

## Informations relatives aux licences

- 
 Fabriqué sous licence de Dolby Laboratories.  
 Dolby et le symbole du double D sont des marques de Dolby Laboratories.
- 
 HDMI, le logo HDMI et High-Definition Multimedia Interface sont des marques de fabrication ou des marques déposées de HDMI Licensing, LLC.
- Ce produit contient le logiciel Adobe® Flash® Player, sous licence d'Adobe Systems Incorporated.  
 Copyright © 1995-2009 Adobe Systems Incorporated. Tous droits réservés. Adobe et Flash sont des marques de commerce d'Adobe Systems Incorporated.
- 
 DivX®, DivX Certified®, DivX Plus® HD et les logos associés sont des marques de commerce de Rovi Corporation ou de ses filiales et sont utilisés sous licence.  
 Technologie protégée par les brevets américains suivants : 7,295,673; 7,460,668; 7,515,710; 7,519,274
- This product contains technology subject to certain intellectual property rights of Microsoft. Use or distribution of this technology outside of this product is prohibited without the appropriate license(s) from Microsoft.
- This product includes technology owned by Microsoft Corporation and can not be used or distributed without a license from Microsoft Licensing, GP.
- Content owners use Windows Media digital rights management technology (WMDRM) to protect their intellectual property, including copyrights. This device uses WMDRM software to access WMDRM-protected content. If the WMDRM software fails to protect the content, content owners may ask Microsoft to revoke the software's ability to use WMDRM to play or copy protected content. Revocation does not affect unprotected content. When you download licenses for protected content, you agree that Microsoft may include a revocation list with the licenses. Content owners may require you to upgrade WMDRM to access their content. If you decline an upgrade, you will not be able to access content that requires the upgrade.
- Les logos DLNA™, DLNA CERTIFIED™, DLNA CERTIFIED sont des marques de commerce, des marques de service ou des marques d'homologation de Digital Living Network Alliance.
- 
 Rovi et Rovi Guide sont des marques de commerce de Rovi Corporation et/ou ses filiales.  
 Le système Rovi Guide est fabriqué sous licence de Rovi Corporation et/ou ses filiales.
- DVB est une marque déposée du DVB Project.
- MPEG Layer-3 audio coding technology licensed from Fraunhofer IIS and Thomson.
- Hybrid TV Standard est exécuté en fonction de ETSI TS 102 796 v1.1.1.
- Intel et le logo Intel sont des marques de commerce d'Intel Corporation aux États-Unis et/ou dans les autres pays.

## Informations relatives aux licences

- 
 Fabriqué sous licence de Dolby Laboratories.  
 Dolby et le symbole du double D sont des marques de Dolby Laboratories.
- 
 HDMI, le logo HDMI et High-Definition Multimedia Interface sont des marques de fabrique ou des marques déposées de HDMI Licensing, LLC.
- Ce produit contient le logiciel Adobe® Flash® Player, sous licence d'Adobe Systems Incorporated.  
 Copyright © 1995-2009 Adobe Systems Incorporated. Tous droits réservés. Adobe et Flash sont des marques de commerce d'Adobe Systems Incorporated.
- 
 DivX®, DivX Certified®, DivX Plus® HD et les logos associés sont des marques de commerce de Rovi Corporation ou de ses filiales et sont utilisés sous licence.  
 Technologie protégée par les brevets américains suivants : 7,295,673; 7,460,668; 7,515,710; 7,519,274
- This product contains technology subject to certain intellectual property rights of Microsoft. Use or distribution of this technology outside of this product is prohibited without the appropriate license(s) from Microsoft.
- This product includes technology owned by Microsoft Corporation and can not be used or distributed without a license from Microsoft Licensing, GP.
- Content owners use Windows Media digital rights management technology (WMDRM) to protect their intellectual property, including copyrights. This device uses WMDRM software to access WMDRM-protected content. If the WMDRM software fails to protect the content, content owners may ask Microsoft to revoke the software's ability to use WMDRM to play or copy protected content. Revocation does not affect unprotected content. When you download licenses for protected content, you agree that Microsoft may include a revocation list with the licenses. Content owners may require you to upgrade WMDRM to access their content. If you decline an upgrade, you will not be able to access content that requires the upgrade.
- Les logos DLNA™, DLNA CERTIFIED™, DLNA CERTIFIED sont des marques de commerce, des marques de service ou des marques d'homologation de Digital Living Network Alliance.
- 
 Rovi et Rovi Guide sont des marques de commerce de Rovi Corporation et/ou ses filiales.  
 Le système Rovi Guide est fabriqué sous licence de Rovi Corporation et/ou ses filiales.
- DVB est une marque déposée du DVB Project.
- MPEG Layer-3 audio coding technology licensed from Fraunhofer IIS and Thomson.
- Hybrid TV Standard est exécuté en fonction de ETSI TS 102 796 v1.1.1.
- Intel et le logo Intel sont des marques de commerce d'Intel Corporation aux États-Unis et/ou dans les autres pays.

## Informations relatives aux licences

- 
 Fabriqué sous licence de Dolby Laboratories.  
 Dolby et le symbole du double D sont des marques de Dolby Laboratories.
- 
 HDMI, le logo HDMI et High-Definition Multimedia Interface sont des marques de fabrication ou des marques déposées de HDMI Licensing, LLC.
- Ce produit contient le logiciel Adobe® Flash® Player, sous licence d'Adobe Systems Incorporated.  
 Copyright © 1995-2009 Adobe Systems Incorporated. Tous droits réservés. Adobe et Flash sont des marques de commerce d'Adobe Systems Incorporated.
- 
 DivX®, DivX Certified®, DivX Plus® HD et les logos associés sont des marques de commerce de Rovi Corporation ou de ses filiales et sont utilisés sous licence.  
 Technologie protégée par les brevets américains suivants : 7,295,673; 7,460,668; 7,515,710; 7,519,274
- This product contains technology subject to certain intellectual property rights of Microsoft. Use or distribution of this technology outside of this product is prohibited without the appropriate license(s) from Microsoft.
- This product includes technology owned by Microsoft Corporation and can not be used or distributed without a license from Microsoft Licensing, GP.
- Content owners use Windows Media digital rights management technology (WMDRM) to protect their intellectual property, including copyrights. This device uses WMDRM software to access WMDRM-protected content. If the WMDRM software fails to protect the content, content owners may ask Microsoft to revoke the software's ability to use WMDRM to play or copy protected content. Revocation does not affect unprotected content. When you download licenses for protected content, you agree that Microsoft may include a revocation list with the licenses. Content owners may require you to upgrade WMDRM to access their content. If you decline an upgrade, you will not be able to access content that requires the upgrade.
- Les logos DLNA™, DLNA CERTIFIED™, DLNA CERTIFIED sont des marques de commerce, des marques de service ou des marques d'homologation de Digital Living Network Alliance.
- 
 Rovi et Rovi Guide sont des marques de commerce de Rovi Corporation et/ou ses filiales.  
 Le système Rovi Guide est fabriqué sous licence de Rovi Corporation et/ou ses filiales.
- DVB est une marque déposée du DVB Project.
- MPEG Layer-3 audio coding technology licensed from Fraunhofer IIS and Thomson.
- Hybrid TV Standard est exécuté en fonction de ETSI TS 102 796 v1.1.1.
- Intel et le logo Intel sont des marques de commerce d'Intel Corporation aux États-Unis et/ou dans les autres pays.

## Informations relatives aux licences

- 
 Fabriqué sous licence de Dolby Laboratories.  
 Dolby et le symbole du double D sont des marques de Dolby Laboratories.
- 
 HDMI, le logo HDMI et High-Definition Multimedia Interface sont des marques de fabrique ou des marques déposées de HDMI Licensing, LLC.
- Ce produit contient le logiciel Adobe® Flash® Player, sous licence d'Adobe Systems Incorporated.  
 Copyright © 1995-2009 Adobe Systems Incorporated. Tous droits réservés. Adobe et Flash sont des marques de commerce d'Adobe Systems Incorporated.
- 
 DivX®, DivX Certified®, DivX Plus® HD et les logos associés sont des marques de commerce de Rovi Corporation ou de ses filiales et sont utilisés sous licence.  
 Technologie protégée par les brevets américains suivants : 7,295,673; 7,460,668; 7,515,710; 7,519,274
- This product contains technology subject to certain intellectual property rights of Microsoft. Use or distribution of this technology outside of this product is prohibited without the appropriate license(s) from Microsoft.
- This product includes technology owned by Microsoft Corporation and can not be used or distributed without a license from Microsoft Licensing, GP.
- Content owners use Windows Media digital rights management technology (WMDRM) to protect their intellectual property, including copyrights. This device uses WMDRM software to access WMDRM-protected content. If the WMDRM software fails to protect the content, content owners may ask Microsoft to revoke the software's ability to use WMDRM to play or copy protected content. Revocation does not affect unprotected content. When you download licenses for protected content, you agree that Microsoft may include a revocation list with the licenses. Content owners may require you to upgrade WMDRM to access their content. If you decline an upgrade, you will not be able to access content that requires the upgrade.
- Les logos DLNA™, DLNA CERTIFIED™, DLNA CERTIFIED sont des marques de commerce, des marques de service ou des marques d'homologation de Digital Living Network Alliance.
- 
 Rovi et Rovi Guide sont des marques de commerce de Rovi Corporation et/ou ses filiales.  
 Le système Rovi Guide est fabriqué sous licence de Rovi Corporation et/ou ses filiales.
- DVB est une marque déposée du DVB Project.
- MPEG Layer-3 audio coding technology licensed from Fraunhofer IIS and Thomson.
- Hybrid TV Standard est exécuté en fonction de ETSI TS 102 796 v1.1.1.
- Intel et le logo Intel sont des marques de commerce d'Intel Corporation aux États-Unis et/ou dans les autres pays.

### Nettoyage de l'écran et de la carcasse

Éteignez le téléviseur, nettoyez l'écran et la carcasse avec un chiffon doux et sec. Nous recommandons de **ne pas** utiliser de produits nettoyants ou solvants sur l'écran ou la carcasse au risque de les endommager.

### Mise au rebut...

Les informations suivantes concernent uniquement les États membres de l'Union européenne :

#### Mise au rebut des produits

Le symbole de la poubelle barrée indique que les produits ne doivent pas être jetés ni traités avec les ordures ménagères. Les piles et les accumulateurs intégrés peuvent être mis au rebut avec ce produit. Ils seront acheminés aux centres de recyclage correspondants.

La barre noire indique que ce produit a été mis sur le marché après le 13 août 2005.

En participant au recyclage des produits et des piles/accumulateurs, vous favorisez la mise au rebut correcte des produits et des piles/accumulateurs, et contribuez ainsi à éviter de possibles conséquences néfastes sur l'environnement et la santé humaine.

Pour obtenir de plus amples informations sur les programmes de collecte et de recyclage dans votre pays, contactez votre bureau municipal ou le magasin où vous avez acheté le produit.



#### Mise au rebut des piles et/ou des accumulateurs

Le symbole d'une poubelle barrée indique que les piles et/ou les accumulateurs doivent être collectés et traités séparément des ordures ménagères.

Si les piles ou les accumulateurs contiennent des taux de plomb (Pb), de mercure (Hg) et/ou de cadmium (Cd) supérieurs aux valeurs définies dans la Directive (2006/66/CE) relative aux piles et accumulateurs ainsi qu'aux déchets de piles et d'accumulateurs, les symboles chimiques du plomb (Pb), du mercure (Hg) et/ou du cadmium (Cd) apparaissent sous le symbole de la poubelle barrée.

En s'assurant que les piles et les accumulateurs sont correctement éliminés, vous assurez une correcte mise au rebut de ces produits et contribuez ainsi à éviter des conséquences potentiellement nuisibles pour la santé et l'environnement.

Pour obtenir de plus amples informations sur les programmes de collecte et de recyclage dans votre pays, contactez votre bureau municipal ou le magasin où vous avez acheté le produit.



Hg Cd Pb

## Informations

**Avant de connecter un équipement externe, débranchez toutes les connexions au secteur. S'il n'y a pas d'interrupteur, débranchez les fiches des prises murales.**

Données des signaux pour le connecteur Mini D-sub à 15 broches

Broche n°	Désignation du signal	Broche n°	Désignation du signal	Broche n°	Désignation du signal
1	R	6	Masse	11	NC
2	G	7	Masse	12	Données DDC
3	B	8	Masse	13	H-sync
4	NC*	9	+5V	14	V-sync
5	Masse	10	Masse	15	Horloge DDC

\* NC = non connecté

### Signaux PC pris en charge via la borne PC

L'entrée PC de ce téléviseur prend en charge uniquement les formats de signaux conformes à la norme VESA-DMT, comme indiqué dans le tableau ci-dessous. Étant donné que certains PC émettent des signaux d'entrée dont la résolution et la fréquence diffèrent de celles décrites dans le tableau ci-dessous, les phénomènes suivants peuvent se produire : affichage incorrect, détection d'un mauvais format, erreur dans la position de l'image, effet de flou ou image saccadée. Le cas échéant, réglez le format de sortie du moniteur de votre ordinateur en respectant les plages de réglage décrites ci-dessous.

Format	Résolution	Fréquence V	Fréquence H	Fréquence pixel	Standard VESA (DMT)
VGA	640 × 480	59,940 Hz	31,469 kHz	25,175 MHz	●
		72,809 Hz	37,861 kHz	31,500 MHz	●
		75,000 Hz	37,500 kHz	31,500 MHz	●
SVGA	800 × 600	56,250 Hz	35,156 kHz	36,000 MHz	●
		60,317 Hz	37,879 kHz	40,000 MHz	●
		72,188 Hz	48,077 kHz	50,000 MHz	●
		75,000 Hz	46,875 kHz	49,500 MHz	●
XGA	1024 × 768	60,004 Hz	48,363 kHz	65,000 MHz	●
		70,069 Hz	56,476 kHz	75,000 MHz	●
		75,029 Hz	60,023 kHz	78,750 MHz	●
WXGA	1280 × 768	59,995 Hz	47,396 kHz	68,250 MHz	●
		59,870 Hz	47,776 kHz	79,500 MHz	●
		74,893 Hz	60,289 kHz	102,250 MHz	●
	1280 × 800	59,810 Hz	49,702 kHz	83,500 MHz	●
	1360 × 768	60,015 Hz	47,712 kHz	85,500 MHz	●
WXGA+	1440 × 900	59,887 Hz	55,935 kHz	106,500 MHz	●
SXGA	1280 × 1024	60,020 Hz	63,981 kHz	108,000 MHz	●
		75,025 Hz	79,976 kHz	135,000 MHz	●
1080p	1920 × 1080p	60,000 Hz	67,500 kHz	148,500 MHz	●



## Signaux vidéo ou PC pris en charge via les bornes HDMI

Les entrées HDMI de ce téléviseur prennent en charge uniquement les formats de signaux VGA, SVGA, XGA, WXGA et SXGA conformes au standard VESA, comme indiqué dans le tableau ci-dessous. Étant donné que certains PC et périphériques HDMI ou DVI émettent des signaux d'entrée dont la résolution et la fréquence diffèrent de celles décrites dans le tableau ci-dessous, les phénomènes suivants peuvent se produire : affichage incorrect, détection d'un mauvais format, erreur dans la position de l'image, effet de flou ou image saccadée.

Le cas échéant, réglez le format de sortie du moniteur de votre ordinateur, ou de votre périphérique HDMI ou DVI, en respectant les plages de réglage décrites dans le tableau ci-dessous.

Format	Résolution	Fréquence V	Fréquence H	Fréquence pixel	Standard VESA
480i	720 × 480i	59,940/60,000 Hz	15,734/15,750 kHz	27,000/27,027 MHz	
576i	720 × 576i	50,000 Hz	15,625 kHz	27,000 MHz	
480p	720 × 480p	59,940/60,000 Hz	31,469/31,500 kHz	27,000/27,027 MHz	
576p	720 × 576p	50,000 Hz	31,250 kHz	27,000 MHz	
1080i	1920 × 1080i	59,940/60,000 Hz	33,716/33,750 kHz	74,176/74,250 MHz	
1080i	1920 × 1080i	50,000 Hz	28,125 kHz	74,250 MHz	
720p	1280 × 720p	59,940/60,000 Hz	44,955/45,000 kHz	74,176/74,250 MHz	
720p	1280 × 720p	50,000 Hz	37,500 kHz	74,250 MHz	
1080p	1920 × 1080p	59,940/60,000 Hz	67,433/67,500 kHz	148,352/148,500 MHz	
1080p	1920 × 1080p	50,000 Hz	56,250 kHz	148,500 MHz	
1080p	1920 × 1080p	24,000 Hz	27,000 kHz	74,250 MHz	
VGA	640 × 480	59,940/60,000 Hz	31,469/31,500 kHz	25,175/25,200 MHz	●
		72,809 Hz	37,861 kHz	31,500 MHz	●
		75,000 Hz	37,500 kHz	31,500 MHz	●
SVGA	800 × 600	56,250 Hz	35,156 kHz	36,000 MHz	●
		60,317 Hz	37,879 kHz	40,000 MHz	●
		72,188 Hz	48,077 kHz	50,000 MHz	●
		75,000 Hz	46,875 kHz	49,500 MHz	●
XGA	1024 × 768	60,004 Hz	48,363 kHz	65,000 MHz	●
		70,069 Hz	56,476 kHz	75,000 MHz	●
		75,029 Hz	60,023 kHz	78,750 MHz	●
WXGA	1280 × 768	59,995 Hz	47,396 kHz	68,250 MHz	●
		59,870 Hz	47,776 kHz	79,500 MHz	●
		74,893 Hz	60,289 kHz	102,250 MHz	●
	1360 × 768	60,015 Hz	47,712 kHz	85,500 MHz	●
SXGA	1280 × 1024	60,020 Hz	63,981 kHz	108,000 MHz	●
		75,025 Hz	79,976 kHz	135,000 MHz	●

## Format pris en charge par le lecteur multimédia

Lecteur multimédia	Format du support	Extension du fichier	Codec vidéo	Codec audio	USB	DMS	Remarque
Photo	JPEG	.jpg .jpeg	JPEG	-	Oui	Oui	<USB> Compatibilité des données : JPEG Exif version 2.2 Résolution d'affichage maximale : <ul style="list-style-type: none"> <li>JPEG 15360 × 8640 (Base-line) 1024 × 768 (Progressive)</li> <li>BMP 9600 × 6400</li> </ul> Nombre max. de fichiers : 1 000 par dossier <DMS> Compatibilité des données : JPEG Exif version 2.2 Résolution d'affichage maximale : 1024 × 768 Nombre max. de fichiers : 1 000 par dossier *) Certains fichiers ne peuvent pas être lus en fonction de la taille du fichier.
	MPO	.mpo	MPO	-	Oui	Non	
	BMP	.bmp	BMP	-	Oui	Non	
Film	AVI	.avi	MPEG-2 MPEG-4 part 2 H.264 (MPEG-4 AVC) DivX Xvid	MPEG-1/2 Layer2 MPEG-1/2 Layer3 Dolby Digital (AC-3) L-PCM ADPCM MPEG-2/4 LC AAC MPEG-4 HE-AAC	Oui	Non	<USB> Nombre max. de fichiers : 1 000 par dossier Résolution d'affichage maximale : <ul style="list-style-type: none"> <li>Norme JPEG: 640 × 480</li> <li>Autres: 1920 × 1080</li> </ul> *) Il est possible que la lecture de certains fichiers soit impossible.
	MPEG-2 PS	.mpg .mpeg	MPEG-1 Video MPEG-2 Video	MPEG-1/2 Layer2 MPEG-1/2 Layer3 Dolby Digital (AC-3) L-PCM	Oui	Oui	
	MPEG-2 TS	.ts .trp .tp	MPEG-2 Video	MPEG-1/2 Layer2 MPEG-1/2 Layer3 Dolby Digital (AC-3) L-PCM	Oui	Oui	
			H.264 (MPEG-4 AVC) VC-1(WMV9)	MPEG-4 LC AAC MPEG-4 HE-AAC		Non	
	MPEG-2 VOB	.vob	MPEG-1 Video MPEG-2 Video	MPEG-1/2 Layer2 MPEG-1/2 Layer3 Dolby Digital (AC-3) L-PCM	Oui	Non	
	MOV	.mov	H.264 (MPEG-4 AVC) MPEG-4 part 2	MPEG-1/2 Layer3 MPEG-2/4 LC AAC MPEG-4 HE-AAC	Oui	Non	
	MP4	.mp4 .m4v	H.264 (MPEG-4 AVC) MPEG-4 part 12,14		Oui	Non	
	ASF	.asf .wmv	VC-1 (WMV9)	WMA7/8/9 Std WMA9 Pro	Oui	Non	
	DivX	.divx .div	DivX 3,4,5,6	MPEG-1/2 Layer2 MPEG-1/2 Layer3 Dolby Digital (AC-3) PCM ADPCM	Oui	Non	
	Xvid	.xvid	Xvid				
MKV	.mkv	MPEG-1 Video MPEG-2 Video MPEG-4 part 2 H.264 (MPEG-4 AVC)	MPEG-1/2 Layer2 MPEG-1/2 Layer3 Dolby Digital (AC-3) L-PCM MPEG-2/4 LC AAC MPEG-4 HE-AAC	Oui	Non		

Lecteur multimédia	Format du support	Extension du fichier	Codec vidéo	Codec audio	USB	DMS	Remarque
Film	RealMedia	.rm .rmvb	RealVideo 8,9,10	Dolby Digital (AC-3) MPEG-2/4 LC AAC	Oui	Non	
	Flash Video (FLV1)	.flv .swf	Sorenson H.263 (FLV1) H.264 (MPEG-4 AVC)	MPEG-1/2 Layer3 MPEG-2/4 LC AAC L-PCM ADPCM	Oui	Non	
	3GPP	.3gp	MPEG-4 part 2 H.264 (MPEG-4 AVC)	MPEG-2/4 LC AAC AMR	Oui	Non	
	Motion JPEG	.avi .mp4 .mkv	JPEG	L-PCM ADPCM	Oui	Non	
Musique	MP3	.mp3	–	MPEG-1/2 Layer-3	Oui	Oui	<USB> Nombre max. de fichiers : 1 000 par dossier
	MP4	.m4a	–	MPEG-2/4 LC ACC	Oui	Non	
	WMA	.wma	–	WMA7/8/9/ Std	Oui	Non	
			–	WMA9 Pro	Oui	Non	
	WAV	.wav	–	LPCM ADPCM MPEG-1/2 Layer-3 WMA7/8/9/ Std WMA9 Pro	Oui	Non	
	LPCM		–		Non	Oui	

## Caractéristiques techniques et accessoires

### Systèmes de réception

Systèmes de diffusion/canaux DVB-T		Systèmes de diffusion/canaux	
UK	UHF 21-68	PAL-I	UHF UK21-UK69
France	VHF 05-10 (VHF 01-05) UHF 21-69	PAL-B/G	UHF E21-E69 VHF E2-E12, S1-S41
Allemagne	VHF 05-12 UHF 21-69	SECAM-L	UHF F21-F69 VHF F1-F10, B-Q
Autriche	VHF 05-12 UHF 21-69	SECAM-D/K	UHF R21-R69 VHF R1-R12
Suisse	VHF 05-12 UHF 21-69		
Italie	VHF 05-12 (D, E, F, G, H, H1, H2) UHF 21-69		
Espagne	UHF 21-69		
Pays-Bas	VHF 05-12 UHF 21-69		
Grèce	VHF 05-12 UHF 21-69		

### Systèmes de diffusion DVB-C

#### Systèmes de diffusion DVB-T2 (Série RL95 uniquement)

**Entrée vidéo** PAL, SECAM, NTSC 3.58/4.43

#### Connexions externes

EXT 1	Entrée/Sortie	Péritel 21 broches	RGB, Entrée A/V Sortie AV, Sortie TV
EXT 2	Entrée	Prises RCA Prise RCA Prises RCA	Y, Pb/Cb, Pg/Cg Vidéo (Y est partagé) Audio L + R (partagé)
HDMI	Entrée	Compatible HDMI* Compatible HDCP	
PC	Entrée	Mini D-sub à 15 broches Analogique	
Sortie audio numérique (S/PDIF)		Optique	
Port LAN		RJ-45	
Port USB		Lecteur multimédia Version de l'interface : USB 2.0 Classe USB : mémoire auxiliaire Système de fichiers : FAT16 et FAT32 Adaptateur LAN sans fil prêt pour un réseau à domicile, compatible IEEE802.11a/b/g/n Prêt pour la connexion d'un disque dur USB	
Prise casque		3,5 mm stéréo	
<b>Stéréo</b>		A2, Nicam Système à 2 porteurs	

**Taille visible écran**  
(approx.)

23	58 cm
32	80 cm
40	102 cm

**Format** 16:9

**Sortie son**  
(10 % de distorsion)

Principale: 10 W + 10 W (32/40)  
5 W + 5 W (23)

**Consommation**  
(approx.)

23RL/23SL	45 W
32RL/32SL	71 W
40RL/40SL	90 W

**Consommation électrique du mode Veille**  
(approx.)

0,3 W	
-------	--

**Classe de rendement énergétique**

23RL/23SL	A
32RL/32SL	A+
40RL/40SL	A+

**Consommation électrique du mode sous tension\***  
(approx.)

23RL/23SL	26,0 W
32RL/32SL	33,6 W
40RL/40SL	48,6 W

**Consommation d'énergie annuelle moyenne\*\***  
(approx.)

23RL/23SL	38,0 kWh
32RL/32SL	49,1 kWh
40RL/40SL	71,0 kWh

\* Testé conformément à IEC 62087-BD Ed. 2.0:2008 dans les réglages par défaut.

\*\* Fonctionnant 4 heures par jour et 365 jours par an.

**Dimensions**  
(approx.)

23RL/23SL	39 cm (L)	55 cm (H)	18 cm (P)
32RL/32SL	51 cm (L)	74 cm (H)	21 cm (P)
40RL/40SL	61 cm (L)	92 cm (H)	22 cm (P)

(La dimension en hauteur inclut le support)

**Poids** (approx.)

23RL/23SL	5,0 kg
32RL/32SL	9,5 kg
40RL/40SL	14,0 kg

**Conditions de fonctionnement**

Température de 5 °C à 35 °C  
Humidité de 20 à 80 % (non condensée)

#### Accessoires fournis

- Télécommande CT-90404, CT-90420  
2 piles (AA, IEC R6 1,5V pour CT-90404, AAA, IEC R03 1,5V pour CT-90420)
- Clip en 'P' / Vis (pour l'installation du téléviseur)  
Voir page 5.
- 4 entretoises pour support mural

#### Accessoires en option

- TOSHIBA Dual Band WLAN Adaptor WLM-20U2
- Non garanti pour fonctionner avec tous les disques durs USB

© TOSHIBA Television Central Europe Sp. z o.o.

Tous droits réservés.

Toute reproduction, même partielle, strictement interdite sans autorisation écrite préalable.

**TOSHIBA Television Central Europe Sp. z o.o.**

ul. Pokoju 1, Biskupice Podgórne, 55-040 Kobierzyce, Poland

## Informations relatives aux licences

- 
 Fabriqué sous licence de Dolby Laboratories.  
 Dolby et le symbole du double D sont des marques de Dolby Laboratories.
- 
 HDMI, le logo HDMI et High-Definition Multimedia Interface sont des marques de fabrication ou des marques déposées de HDMI Licensing, LLC.
- Ce produit contient le logiciel Adobe® Flash® Player, sous licence d'Adobe Systems Incorporated.  
 Copyright © 1995-2009 Adobe Systems Incorporated. Tous droits réservés. Adobe et Flash sont des marques de commerce d'Adobe Systems Incorporated.
- 
 DivX®, DivX Certified®, DivX Plus® HD et les logos associés sont des marques de commerce de Rovi Corporation ou de ses filiales et sont utilisés sous licence.  
 Technologie protégée par les brevets américains suivants : 7,295,673; 7,460,668; 7,515,710; 7,519,274
- This product contains technology subject to certain intellectual property rights of Microsoft. Use or distribution of this technology outside of this product is prohibited without the appropriate license(s) from Microsoft.
- This product includes technology owned by Microsoft Corporation and can not be used or distributed without a license from Microsoft Licensing, GP.
- Content owners use Windows Media digital rights management technology (WMDRM) to protect their intellectual property, including copyrights. This device uses WMDRM software to access WMDRM-protected content. If the WMDRM software fails to protect the content, content owners may ask Microsoft to revoke the software's ability to use WMDRM to play or copy protected content. Revocation does not affect unprotected content. When you download licenses for protected content, you agree that Microsoft may include a revocation list with the licenses. Content owners may require you to upgrade WMDRM to access their content. If you decline an upgrade, you will not be able to access content that requires the upgrade.
- Les logos DLNA™, DLNA CERTIFIED™, DLNA CERTIFIED sont des marques de commerce, des marques de service ou des marques d'homologation de Digital Living Network Alliance.
- 
 Rovi et Rovi Guide sont des marques de commerce de Rovi Corporation et/ou ses filiales.  
 Le système Rovi Guide est fabriqué sous licence de Rovi Corporation et/ou ses filiales.
- DVB est une marque déposée du DVB Project.
- MPEG Layer-3 audio coding technology licensed from Fraunhofer IIS and Thomson.
- Hybrid TV Standard est exécuté en fonction de ETSI TS 102 796 v1.1.1.
- Intel et le logo Intel sont des marques de commerce d'Intel Corporation aux États-Unis et/ou dans les autres pays.

## Informations relatives aux licences

- 
 Fabriqué sous licence de Dolby Laboratories.  
 Dolby et le symbole du double D sont des marques de Dolby Laboratories.
- 
 HDMI, le logo HDMI et High-Definition Multimedia Interface sont des marques de fabrication ou des marques déposées de HDMI Licensing, LLC.
- Ce produit contient le logiciel Adobe® Flash® Player, sous licence d'Adobe Systems Incorporated.  
 Copyright © 1995-2009 Adobe Systems Incorporated. Tous droits réservés. Adobe et Flash sont des marques de commerce d'Adobe Systems Incorporated.
- 
 DivX®, DivX Certified®, DivX Plus® HD et les logos associés sont des marques de commerce de Rovi Corporation ou de ses filiales et sont utilisés sous licence.  
 Technologie protégée par les brevets américains suivants : 7,295,673; 7,460,668; 7,515,710; 7,519,274
- This product contains technology subject to certain intellectual property rights of Microsoft. Use or distribution of this technology outside of this product is prohibited without the appropriate license(s) from Microsoft.
- This product includes technology owned by Microsoft Corporation and can not be used or distributed without a license from Microsoft Licensing, GP.
- Content owners use Windows Media digital rights management technology (WMDRM) to protect their intellectual property, including copyrights. This device uses WMDRM software to access WMDRM-protected content. If the WMDRM software fails to protect the content, content owners may ask Microsoft to revoke the software's ability to use WMDRM to play or copy protected content. Revocation does not affect unprotected content. When you download licenses for protected content, you agree that Microsoft may include a revocation list with the licenses. Content owners may require you to upgrade WMDRM to access their content. If you decline an upgrade, you will not be able to access content that requires the upgrade.
- Les logos DLNA™, DLNA CERTIFIED™, DLNA CERTIFIED sont des marques de commerce, des marques de service ou des marques d'homologation de Digital Living Network Alliance.
- 
 Rovi et Rovi Guide sont des marques de commerce de Rovi Corporation et/ou ses filiales.  
 Le système Rovi Guide est fabriqué sous licence de Rovi Corporation et/ou ses filiales.
- DVB est une marque déposée du DVB Project.
- MPEG Layer-3 audio coding technology licensed from Fraunhofer IIS and Thomson.
- Hybrid TV Standard est exécuté en fonction de ETSI TS 102 796 v1.1.1.
- Intel et le logo Intel sont des marques de commerce d'Intel Corporation aux États-Unis et/ou dans les autres pays.

## Informations relatives aux licences

- 
 Fabriqué sous licence de Dolby Laboratories.  
 Dolby et le symbole du double D sont des marques de Dolby Laboratories.
- 
 HDMI, le logo HDMI et High-Definition Multimedia Interface sont des marques de fabrique ou des marques déposées de HDMI Licensing, LLC.
- Ce produit contient le logiciel Adobe® Flash® Player, sous licence d'Adobe Systems Incorporated.  
 Copyright © 1995-2009 Adobe Systems Incorporated. Tous droits réservés. Adobe et Flash sont des marques de commerce d'Adobe Systems Incorporated.
- 
 DivX®, DivX Certified®, DivX Plus® HD et les logos associés sont des marques de commerce de Rovi Corporation ou de ses filiales et sont utilisés sous licence.  
 Technologie protégée par les brevets américains suivants : 7,295,673; 7,460,668; 7,515,710; 7,519,274
- This product contains technology subject to certain intellectual property rights of Microsoft. Use or distribution of this technology outside of this product is prohibited without the appropriate license(s) from Microsoft.
- This product includes technology owned by Microsoft Corporation and can not be used or distributed without a license from Microsoft Licensing, GP.
- Content owners use Windows Media digital rights management technology (WMDRM) to protect their intellectual property, including copyrights. This device uses WMDRM software to access WMDRM-protected content. If the WMDRM software fails to protect the content, content owners may ask Microsoft to revoke the software's ability to use WMDRM to play or copy protected content. Revocation does not affect unprotected content. When you download licenses for protected content, you agree that Microsoft may include a revocation list with the licenses. Content owners may require you to upgrade WMDRM to access their content. If you decline an upgrade, you will not be able to access content that requires the upgrade.
- Les logos DLNA™, DLNA CERTIFIED™, DLNA CERTIFIED sont des marques de commerce, des marques de service ou des marques d'homologation de Digital Living Network Alliance.
- 
 Rovi et Rovi Guide sont des marques de commerce de Rovi Corporation et/ou ses filiales.  
 Le système Rovi Guide est fabriqué sous licence de Rovi Corporation et/ou ses filiales.
- DVB est une marque déposée du DVB Project.
- MPEG Layer-3 audio coding technology licensed from Fraunhofer IIS and Thomson.
- Hybrid TV Standard est exécuté en fonction de ETSI TS 102 796 v1.1.1.
- Intel et le logo Intel sont des marques de commerce d'Intel Corporation aux États-Unis et/ou dans les autres pays.



## Informations relatives aux licences

-  **DOLBY DIGITAL PLUS PULSE** Fabriqu e sous licence de Dolby Laboratories. Dolby et le symbole du double D sont des marques de Dolby Laboratories.
-  **HDMI** HDMI, le logo HDMI et High-Definition Multimedia Interface sont des marques de fabrique ou des marques d pos es de HDMI Licensing, LLC.
- Ce produit contient le logiciel Adobe® Flash® Player, sous licence d'Adobe Systems Incorporated. Copyright © 1995-2009 Adobe Systems Incorporated. Tous droits r serv s. Adobe et Flash sont des marques de commerce d'Adobe Systems Incorporated.
-  **DIVX+ HD** DivX®, DivX Certified®, DivX Plus® HD et les logos associ s sont des marques de commerce de Rovi Corporation ou de ses filiales et sont utilis s sous licence. Technologie prot g e par les brevets am ricains suivants : 7,295,673; 7,460,668; 7,515,710; 7,519,274
- This product contains technology subject to certain intellectual property rights of Microsoft. Use or distribution of this technology outside of this product is prohibited without the appropriate license(s) from Microsoft.
- This product includes technology owned by Microsoft Corporation and can not be used or distributed without a license from Microsoft Licensing, GP.
- Content owners use Windows Media digital rights management technology (WMDRM) to protect their intellectual property, including copyrights. This device uses WMDRM software to access WMDRM-protected content. If the WMDRM software fails to protect the content, content owners may ask Microsoft to revoke the software's ability to use WMDRM to play or copy protected content. Revocation does not affect unprotected content. When you download licenses for protected content, you agree that Microsoft may include a revocation list with the licenses. Content owners may require you to upgrade WMDRM to access their content. If you decline an upgrade, you will not be able to access content that requires the upgrade.
- Les logos DLNA™, DLNA CERTIFIED™, DLNA CERTIFIED sont des marques de commerce, des marques de service ou des marques d'homologation de Digital Living Network Alliance.
-  **rovi guide** Rovi et Rovi Guide sont des marques de commerce de Rovi Corporation et/ou ses filiales. Le syst me Rovi Guide est fabriqu  sous licence de Rovi Corporation et/ou ses filiales.
- DVB est une marque d pos e du DVB Project.
- MPEG Layer-3 audio coding technology licensed from Fraunhofer IIS and Thomson.
- Hybrid TV Standard est ex cut  en fonction de ETSI TS 102 796 v1.1.1.
- Intel et le logo Intel sont des marques de commerce d'Intel Corporation aux  tats-Unis et/ou dans les autres pays.