

# Manuel de l'utilisateur

**CAMILEO X150/X155**

# Introduction

Bienvenue et merci d'avoir choisi un produit TOSHIBA.

Pour simplifier son utilisation, deux guides sont fournis avec votre produit TOSHIBA :

- a) le présent Guide de prise en main, et
- b) le présent manuel de l'utilisateur au format PDF.

# Sommaire

<b>Section 1</b>	<b>Présentation de votre caméscope.....</b>	<b>6</b>
	Présentation .....	6
	Vérification des composants .....	6
	Instructions de sécurité.....	7
	Configuration requise.....	7
	Vue avant .....	8
	Vue de côté/arrière .....	8
	Vue de dessous .....	9
<b>Section 2</b>	<b>Prise en main.....</b>	<b>10</b>
	A propos de la batterie .....	10
	Introduction de la batterie .....	10
	Insertion et retrait d'une carte SD (facultatif).....	11
	Démarrage du caméscope et opérations de base .....	11
	Arrêt du caméscope.....	11
<b>Section 3</b>	<b>Mode Enregistrement .....</b>	<b>12</b>
	Fonction des touches .....	12
	Informations sur l'écran ACL.....	13
	Enregistrement vidéo .....	16
	Enregistrement photo.....	16
	Utilisation de la fonction Zoom.....	16
	Options du menu.....	17
	Opérations .....	17
	Réglages vidéo.....	18
	Réglages photo .....	22
	Effets .....	26

# Sommaire

<b>Section 4</b>	<b>Mode Lecture.....</b>	<b>28</b>
	<b>Fonction des touches .....</b>	<b>28</b>
	<b>Informations sur l'écran ACL.....</b>	<b>29</b>
	<b>Opérations du mode de lecture .....</b>	<b>30</b>
	<b>Lecture de vidéos.....</b>	<b>30</b>
	<b>Coupure des vidéos.....</b>	<b>31</b>
	<b>Lecture de photos .....</b>	<b>31</b>
	<b>Suppression d'un fichier en mode lecture .....</b>	<b>32</b>
<b>Section 5</b>	<b>Réglage du caméscope .....</b>	<b>33</b>
	<b>Menu Configuration .....</b>	<b>33</b>
<b>Section 6</b>	<b>Affichage de photos et de vidéos sur le téléviseur .....</b>	<b>37</b>
	<b>Connexion à un téléviseur haute définition 16:9 (large) .....</b>	<b>37</b>
<b>Section 7</b>	<b>Affichage des vidéos et des photos sur un ordinateur .....</b>	<b>38</b>
	<b>Installation des logiciels fournis en standard.....</b>	<b>38</b>
	<b>Transfert de photos et de vidéos sur un ordinateur .....</b>	<b>38</b>
<b>Section 8</b>	<b>Chargement de fichiers sur Internet .....</b>	<b>39</b>
<b>Section 9</b>	<b>Spécifications.....</b>	<b>42</b>
<b>Section 10</b>	<b>Dépannage.....</b>	<b>43</b>

# Sommaire

<b>Section 11</b>	<b>Autres informations .....</b>	<b>44</b>
	<b>Assistance TOSHIBA .....</b>	<b>44</b>
	<b>Conditions de l'environnement d'exploitation .....</b>	<b>44</b>
	<b>Règlements .....</b>	<b>44</b>
	<b>Informations supplémentaires .....</b>	<b>46</b>

# Section 1

## Présentation de votre caméscope

### Présentation

Le caméscope avec un capteur de 5 mégapixels permet de filmer en H.264. Avec la technologie H.264, des vidéos supplémentaires peuvent être prises sans pour autant consommer l'ensemble de la mémoire. Des photos haute qualité peuvent être consultées de façon confortable jusqu'à 16 MP. L'écran à cristaux liquides (ACL) couleur permet aux utilisateurs de composer des photos et de les examiner facilement.

Le caméscope inclut un écran tactile à cristaux liquides de 7,62 cm (3 pouces), qui permet d'accéder très facilement à la plupart des fonctionnalités de votre caméscope. Les options de menu sont accessibles au toucher. L'écran tactile permet de sélectionner les options directement et rapidement.

Le caméscope permet également l'enregistrement de vidéos en haute définition, Full HD, à une résolution de 1 920 x 1 080. Vous pouvez également le connecter à un téléviseur haute définition avec un câble HDMI et lire facilement des vidéos haute définition sur un téléviseur HD à écran large.

De plus, le caméscope dispose d'une fonctionnalité de chargement avancée. L'application exclusive CAMILEO UPLOADER permet de charger les vidéos ou les photos capturées avec le caméscope sur Internet sans effort.

La sensibilité ISO et la balance des couleurs peuvent être réglés automatiquement ou manuellement. Le zoom numérique, 5~10, permet de contrôler les vidéos et les photos.

Les différentes options d'effet, telles que Accéléré et Ralenti, rendent l'enregistrement plus intéressant et amusant.

La mémoire intégrée permet de prendre des photos et d'enregistrer des vidéos sans carte mémoire. L'emplacement de carte mémoire permet d'augmenter la capacité de stockage.



#### Remarque

- Une partie de la mémoire intégrée est réservée au code du micrologiciel du caméscope.
- Installez le logiciel livré avec l'appareil pour regarder les vidéos correctement sur un ordinateur.

### Vérification des composants

Déballiez votre caméscope et assurez-vous que tous les accessoires figurant sur la liste sont bien inclus :

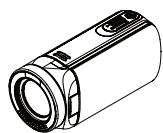

Caméscope

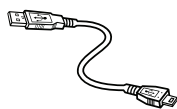

Câble USB

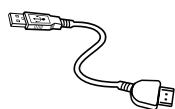

Câble HDMI\*

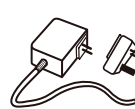

Adaptateur secteur\*

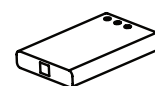

Batterie Lithium-Ion rechargeable

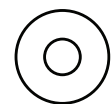

MAGIX DVD\*  
Version d'essai Vidéo Deluxe (facultatif)



Guide de prise en main

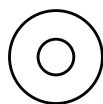

Logiciels et manuel de l'utilisateur



Chiffon de nettoyage



Dragonne

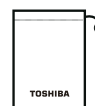

Etui\*



Fiche de garantie

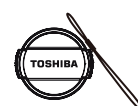

Ensemble de protection de l'objectif (bouchon et lanière)



#### Remarque

- Les composants avec un \* ne sont pas inclus avec le X155.
- Enlevez le film de protection de l'objectif avant d'utiliser l'appareil.

## Instructions de sécurité

1. Ne faites pas tomber le caméscope, n'essayez pas de le percer ou de le démonter, faute de quoi la garantie sera annulée.
2. Evitez tout contact avec l'eau et séchez-vous les mains avant d'utiliser l'appareil.
3. N'exposez pas le caméscope à de fortes températures et ne le laissez pas au soleil. Vous risqueriez de l'endommager.
4. Utilisez le caméscope avec précautions. Evitez d'exercer de fortes pressions sur le corps du caméscope.
5. Pour votre propre sécurité, évitez d'utiliser le caméscope en cas d'orage ou de tempête.
6. Utilisez uniquement une batterie du type prévu pour votre appareil. Tout autre modèle de batterie risquerait de le rendre inutilisable.
7. Retirez la batterie si le caméscope reste longtemps inutilisé, car une batterie détériorée risque d'affecter la fonctionnalité du caméscope.
8. Enlevez la batterie si elle présente des signes de fuite ou de distorsion.
9. Utilisez uniquement les accessoires fournis par le fabricant.
10. Conservez le caméscope hors de portée des enfants en bas âge.
11. Risque d'explosion si la batterie est remplacée par une batterie de type incorrect.
12. Disposez de la batterie usée conformément aux instructions.

## Configuration requise

- Microsoft Windows XP/Vista/7/8
- Processeur Intel Core2 Duo ou plus récent
- 1 Go de RAM
- Lecteur de CD-ROM
- Disque dur avec 1 Go d'espace libre
- Port USB disponible
- Écran couleur 16 bits



### **Remarque**

*L'écran ACL est fabriqué avec une technologie de très haute précision. Cependant, de minuscules points noirs et/ou clairs (blancs, rouges, bleus ou verts) peuvent apparaître sur l'écran ACL. Ces points sont le résultat normal du processus de fabrication et n'affectent pas l'enregistrement.*

## Vue avant

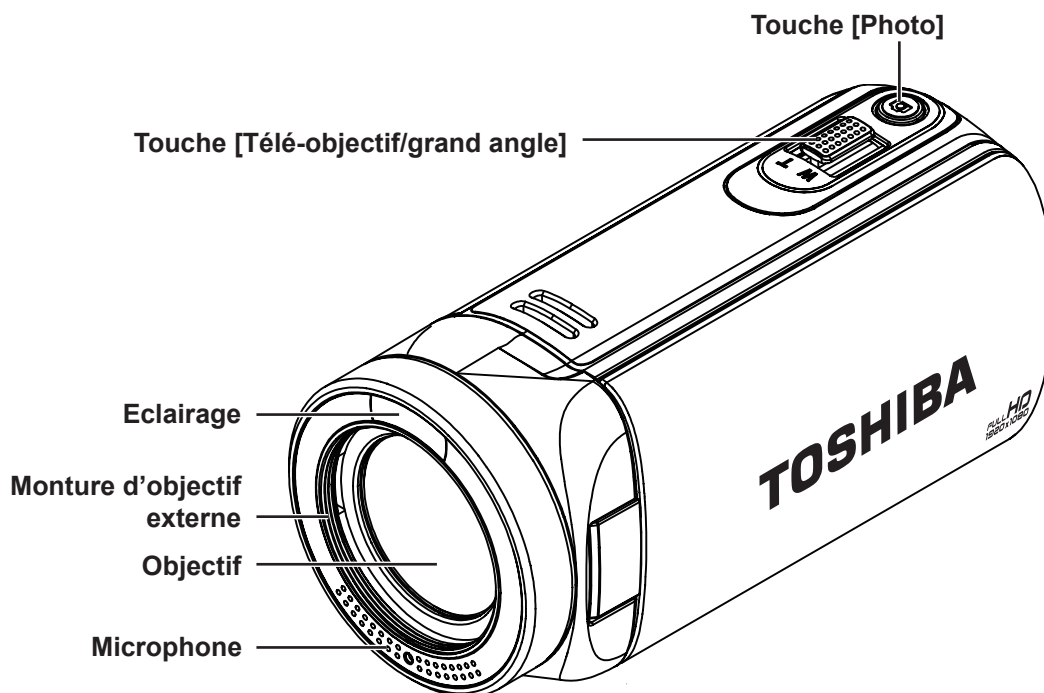

## Vue de côté/arrière

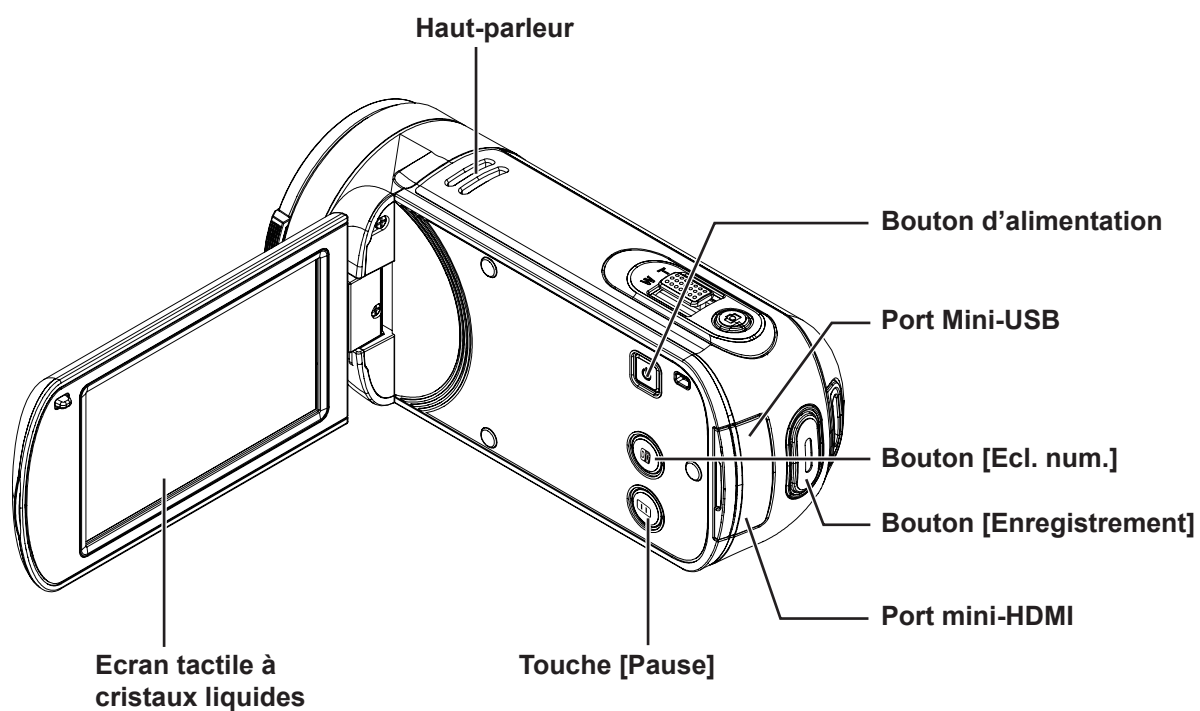



## Vue de dessous

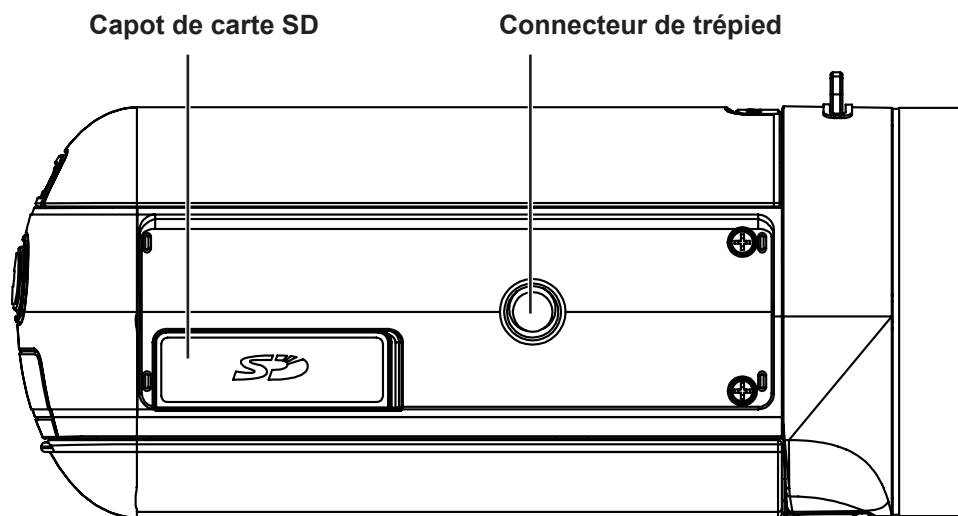

## Section 2

# Prise en main

### A propos de la batterie

- Utilisez uniquement des batteries recommandées par TOSHIBA. La batterie contient du lithium ion, qui risque d'exploser si la batterie n'est pas remplacée, utilisée, manipulée ou mise au rebut de façon correcte. L'élimination de la batterie doit se faire conformément aux ordonnances et règlements en vigueur dans votre collectivité locale.
- Pour charger la batterie, veillez à respecter une température ambiante variant entre 5 et 35 degrés Celsius. Sinon, il existe un risque de fuite de solution chimique, les performances de la batterie pourraient être affectées, et la durée de vie de la batterie pourrait être réduite.
- Mettez l'appareil hors tension et débranchez l'adaptateur secteur avant d'installer ou d'enlever la batterie.
- L'ordinateur doit être connecté au secteur pour recharger la batterie principale. N'essayez jamais de recharger la batterie avec un autre chargeur.

### Introduction de la batterie

Avant d'utiliser le camescope, les utilisateurs doivent charger la batterie au lithium-ion livrée avec l'appareil.

1. Insérez la batterie en respectant les marques de polarité (+ ou -).
2. Refermez fermement le capot de la batterie.

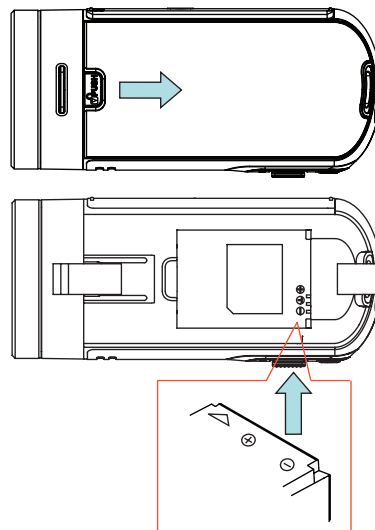

#### Remarque

Enlevez la batterie du camescope et enlevez le film isolant du connecteur de la batterie avant d'utiliser cette dernière.

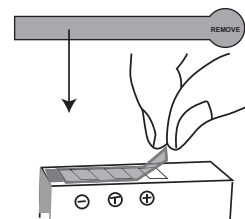

## Insertion et retrait d'une carte SD (facultatif)

Le caméscope est livré avec une mémoire interne qui permet de stocker les photos et les vidéos. Vous pouvez étendre la capacité de la mémoire en utilisant une carte mémoire SD facultative.

1. Insérez la carte mémoire dans son emplacement. Consultez l'illustration à droite.
2. Pour retirer une carte SD, poussez la carte vers l'intérieur, puis relâchez-la.
3. Lorsque la carte ressort, enlevez-la doucement.
4. Capacité mémoire recommandée : 1 Go ou plus.

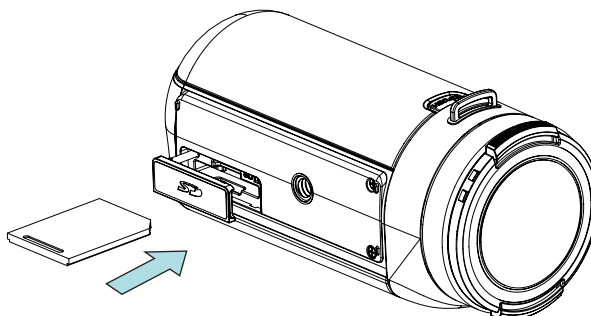



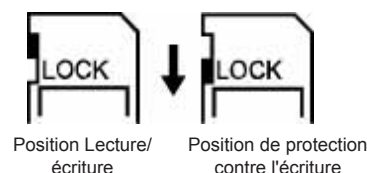

### Remarque

- *Lorsqu'une carte mémoire est installée, les vidéos/photos sont enregistrées sur la carte et non pas en mémoire interne.*
- *Protection des données de la carte SD : la carte SD est en lecture seule lorsqu'elle est verrouillée. Aucune photo et aucune vidéo ne peut être enregistrée lorsque la carte SD est verrouillée. Assurez-vous que la carte est en position d'écriture avant d'enregistrer des données.*



## Démarrage du caméscope et opérations de base

- Pour mettre le caméscope en marche :
  1. Ouvrez le panneau de l'écran ACL, ce qui démarre le caméscope de façon automatique.
  2. Ou appuyez sur le bouton d'alimentation pendant une seconde pour le démarrer.
- Pour enregistrer des vidéos : appuyez sur  (icône). Appuyez sur la touche Enregistrer. Pour arrêter l'enregistrement, appuyez dessus à nouveau.
- Pour suspendre l'enregistrement :
  1. Touchez l'écran pour interrompre l'enregistrement. Pour reprendre l'enregistrement, appuyez à nouveau sur cette option.
  2. Vous pouvez également appuyer sur la touche [Pause] pour interrompre l'enregistrement.
- Pour prendre un instantané au cours d'un enregistrement : appuyez sur .
- Pour prendre une photo : appuyez sur  (icône) pour passer en mode Photo. Appuyez sur la touche Enregistrer pour prendre des photos.
- Pour afficher les photos ou les vidéos enregistrées : appuyez sur l'icône  pour passer en mode Lecture.







## Arrêt du caméscope

- Pour arrêter le caméscope, vous pouvez appuyer sur le bouton d'alimentation pendant une seconde ou remettre l'écran ACL en position fermée.

## Section 3

# Mode Enregistrement

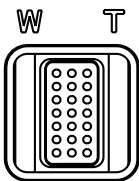





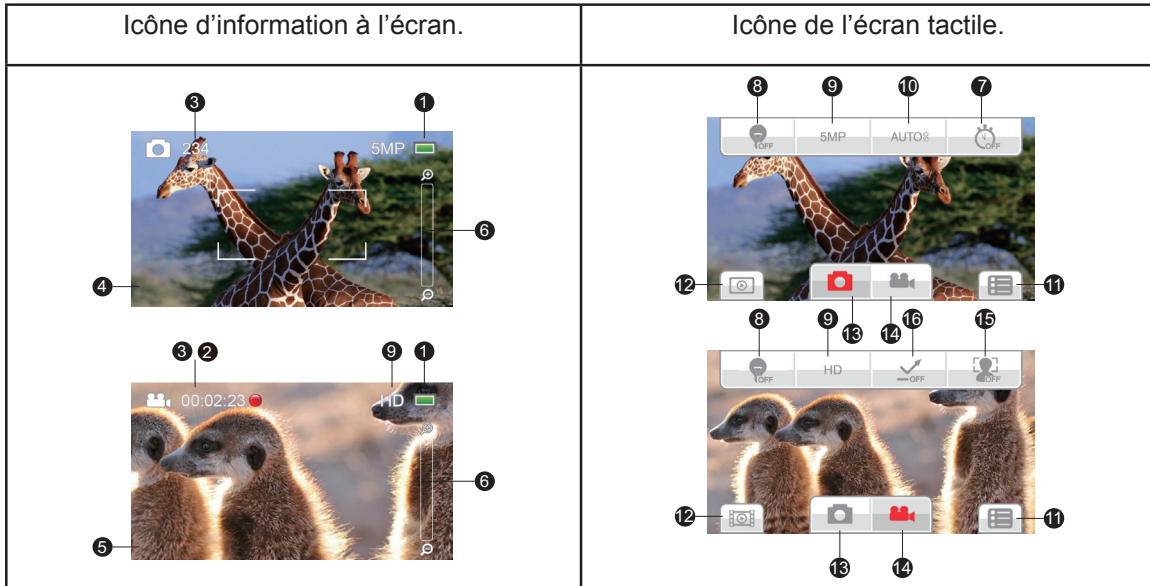

### Fonction des touches























	<b>Bouton Enregistrement :</b> 1. En mode Enregistrement vidéo, appuyez sur cette touche pour prendre des vidéos. Pour arrêter l'enregistrement, appuyez dessus à nouveau.
	<b>Touche Eclairage :</b> 1. Appuyez sur cette touche pour sélectionner l'un des trois modes d'éclairage : Eclairage - Oui/Eclairage - Non/Eclairage numérique.
	<b>Touche Pause :</b> 1. Appuyez sur cette touche pour suspendre l'enregistrement. Pour reprendre l'enregistrement, appuyez à nouveau sur cette touche.
	<b>Touche Photo :</b> 1. Appuyez sur cette touche jusqu'à mi-course pour faire la mise au point, puis appuyez dessus pour prendre la photo. 2. Lors de l'enregistrement de vidéos, appuyez sur cette touche pour prendre une photo.
	<b>Touche Télé-objectif :</b> 1. Zoom avant. <b>Touche Grand angle :</b> 1. Zoom arrière.
	<b>Bouton d'alimentation :</b> 1. Appuyez sur cette touche pendant une seconde pour activer ou désactiver le caméscope.











## Informations sur l'écran ACL

Les voyants illustrés ci-dessous peuvent s'allumer sur l'écran ACL lorsque des vidéos et des photos sont enregistrées :



<b>(1)</b>		Batterie : pleine puissance
		Batterie : supérieure à la puissance intermédiaire
		Batterie : charge intermédiaire
		Batterie : inférieure à la puissance intermédiaire
		Batterie : charge faible
		Mode Alimentation sur secteur
<b>(2)</b>	00:02:23 	Temps d'enregistrement
	00:02:23 	Interruption de l'enregistrement
<b>(3)</b>	234	Nombre de photos pouvant encore être prises à la résolution actuelle.
	00:02:23	Temps d'enregistrement vidéo restant à la résolution actuelle

(4)		Mode Eclairage activé
	3MP5MP16MP	Résolution activée
		Retardateur activé
		Détection de sourire activée
	AUTO  800 	ISO activé
		Mode macro activé
		Mode Scène activé
		Mode Filtre activé
		Mode Balance des blancs activé
		Antireflet activé
(5)		Mode Eclairage activé
	480P720P1080P	Résolution activée
		Détection de mouvement activée
		Suivi de visages activé
		Ralenti activé
		Pré-enregistrement activé
		Accéléré activé
		Mode macro activé
		Mode Scène activé
		Mode Filtre activé
		Mode Balance des blancs activé
		Antireflet activé
(6)		Indicateur de zoom : 1 ~ 5 (zoom numérique facteur 5 pour 1080p FHD) 1 ~ 10 (zoom numérique facteur 10 pour 720p HD et VGA)
(7)		Retardateur activé/désactivé

(8)		Eclairage numérique activé
		Eclairage activé
		Eclairage désactivé
(9)	Résolution vidéo	
	FHD	Full HD (30 ips)
	HD+	HD60 (60 ips)
	HD	HD30 (30 ips)
	VGA	VGA
	Résolution de l'image	
	16 MP	Elevée-16 M
	5 MP	Standard-5 M
	3 MP	Faible-3 M
(10)		ISO Auto
		ISO800
(11)		Icône de menu
(12)		Icône du mode de lecture
(13)		Icône du mode Photo
(14)		Icône du mode Vidéo
(15)		Suivi de visage activé/désactivé
(16)		Antireflet activé/désactivé



### Remarque

- Appuyez sur l'écran pour fermer les écrans d'information tactiles. Appuyez à nouveau pour les rétablir.
- Les fonctions Pré-enregistrement, Détection de mouvement, Accéléré et Ralenti ne peuvent pas être utilisées en même temps.
- Les fonctions Détection de mouvement, Accéléré et Pause ne peuvent pas être utilisées en même temps
- Si une fonction est activée, les autres fonctions sont normalement désactivées par le micrologiciel.

## Enregistrement vidéo

- En mode Enregistrement vidéo, appuyez sur la touche [Enregistrer] pour lancer l'enregistrement. Lorsqu'une vidéo est en cours d'enregistrement, un indicateur temporel s'affiche sur l'écran ACL. Pour arrêter l'enregistrement, appuyez à nouveau sur la touche [Enregistrer].
- Pour interrompre l'enregistrement : appuyez sur l'écran. Pour reprendre l'enregistrement, appuyez à nouveau sur cette option.
- Pour prendre une photo pendant un enregistrement vidéo : appuyez sur l'icône Photo.
- Appuyez sur  (icône) pour afficher la vidéo enregistrée.
- Quatre paramètres de résolution sont disponibles :

Qualité vidéo	
FHD	<b>Full HD</b> : 1 920 x 1 080 (30 ips)
HD+	<b>HD60</b> : 1 280 x 720p (60 ips)
HD	<b>HD30</b> : 1 280 x 720p (30 ips)
VGA	<b>VGA</b> : 640 x 480p (30 ips)

## Enregistrement photo

- En mode Photo, appuyez sur la touche [Enregistrer] pour prendre une photo.
- Appuyez sur  (icône) pour afficher la photo.
- Trois paramètres de résolution sont disponibles :

Qualité d'image	
<b>Maximale : 16 mégapixels</b>	4 608 x 3 456
<b>Standard : 5 mégapixels</b>	2 592 x 1 944
<b>Faible : 3 mégapixels</b>	2048 x 1536

## Utilisation de la fonction Zoom

Le zoom agrandit les photos, aussi bien lors de l'enregistrement de vidéos que lors de la prise de photos.





1. Pour effectuer un zoom avant ou arrière, appuyez sur la touche Téléobjectif/Grand angle. Le caméscope applique le zoom optique en premier lieu. Lorsque le zoom optique est à son maximum, la fonction zoom marque une pause. Si vous souhaitez appliquer le zoom numérique, appuyez à nouveau sur la touche Téléobjectif.
2. Il peut être réglé de 1 à 100 (zoom optique de facteur 5 et zoom numérique de facteur 10.)

PS : le zoom numérique pour FULL HD va de 1 à 5.

Le zoom numérique pour HD 720/30, HD 720/60 et VGA 480/30 va de 1 à 10.





## Options du menu

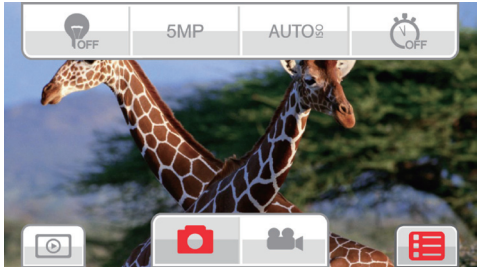

Réglages vidéo	Réglages photo	Effets	Installer*
			
<ul style="list-style-type: none"> <li>• Résolution</li> <li>• Clair</li> <li>• Suivi de visage</li> <li>• Détection des mouvements</li> <li>• Ralenti</li> <li>• Accélééré</li> <li>• Préenregistrer</li> </ul>	<ul style="list-style-type: none"> <li>• Résolution</li> <li>• Clair</li> <li>• Diaporama</li> <li>• Détection de sourire</li> <li>• ISO</li> <li>• Retardateur</li> <li>• Impression de la date</li> </ul>	<ul style="list-style-type: none"> <li>• Macro mode</li> <li>• Scène</li> <li>• Filtre</li> <li>• Balance des blancs</li> </ul>	<ul style="list-style-type: none"> <li>• Son</li> <li>• Format TV</li> <li>• Langue</li> <li>• Date et heure</li> <li>• Format</li> <li>• Antireflets</li> <li>• Paramètre par défaut</li> </ul>

\* Consultez la section 5 pour obtenir des informations détaillées sur [Configuration].

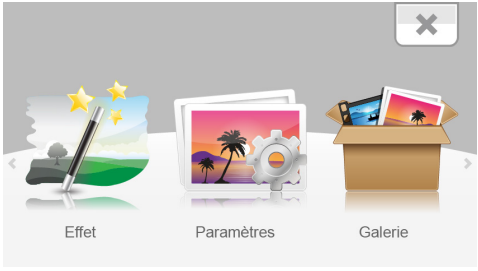
## Opérations

Exploitation	Écran
<p>1. Appuyez sur  à l'écran. Le menu principal s'affiche.</p>	
<p>2. Les options disponibles sont Réglages vidéo, Réglages photo, Effet et Réglages caméra.</p> <p>3. Balayez la surface de l'écran pour afficher l'ensemble des options.</p> <p>4. Appuyez sur l'option voulue pour accéder au menu de configuration correspondant.</p> <p>5. Sélectionnez l'option requise pour la valider.</p> <p>6. Vous pouvez également appuyer sur l'icône Quitter ().</p>	

## Réglages vidéo

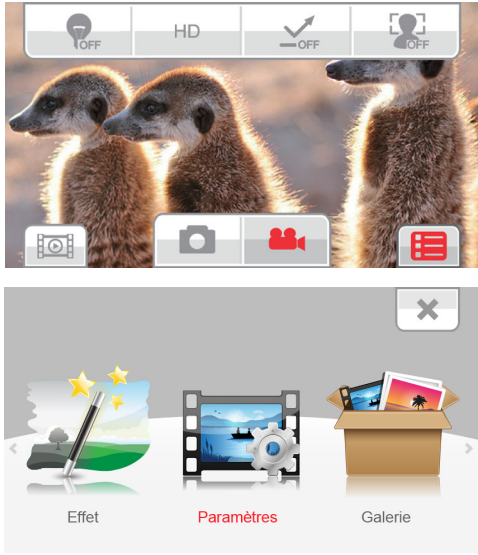
Exploitation	Ecran
<ol style="list-style-type: none"> <li>1. Appuyez sur  à l'écran. Le menu principal s'affiche.</li> <li>2. Appuyez sur l'icône [Réglages vidéo ] pour accéder aux options de configuration.</li> <li>3. Le menu Réglages vidéo contient 7 options : Résolution, Eclairage, Suivi de visage, Détection de mouvement, Ralenti, Accélééré et Pré-enregistrer, qui permettent de régler les paramètres du caméscope.</li> </ol>	



### Résolution

Quatre réglages de résolution sont disponibles.

<b>Full HD</b>	Enregistre les vidéos à la résolution 1920 x 1080p 30.
<b>HD+</b>	Enregistre les vidéos à la résolution 1 280 x 720p 60.
<b>HD</b>	Enregistre les vidéos à la résolution 1280 x 720p 30.
<b>Grph</b>	Enregistre les vidéos à la résolution 640 x 480p 30.

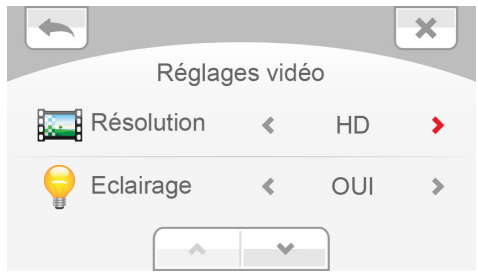
Exploitation	Ecran
<ol style="list-style-type: none"> <li>1. Dans le menu Réglages vidéo, sélectionnez [Résolution].</li> <li>2. Appuyez sur la flèche pour sélectionner l'option voulue.</li> <li>3. Appuyez sur l'icône Quitter (  ) pour quitter cette section.</li> </ol>	



## Eclairage

Sélectionnez ce mode pour éclairer la zone entourant le sujet ou pour influencer sur la luminosité de ce dernier.

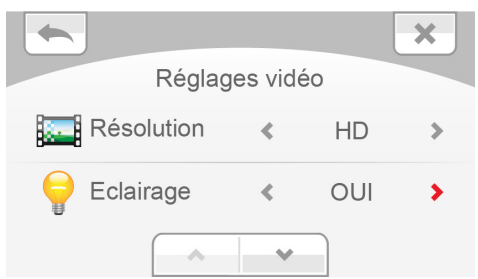

<b>OUI</b>	La lampe sera allumée pendant l'enregistrement.
<b>NON</b>	Aucun éclairage.
<b>ECL. NUM.</b>	Etend la plage dynamique de rétro-éclairage et de détection de contraste, de façon à rendre les objets plus lumineux et clairs.

Exploitation	Ecran
<ol style="list-style-type: none"> <li>1. Dans le menu Réglages vidéo, sélectionnez [Eclairage].</li> <li>2. Appuyez sur la flèche pour sélectionner l'option voulue.</li> <li>3. Appuyez sur l'icône Quitter (  ) pour quitter cette section.</li> <li>4. Vous pouvez également appuyer sur la touche [Eclairage] pour afficher les 3 options possibles tour à tour.</li> </ol>	



## Suivi de visage



L'appareil est capable d'identifier jusqu'à 6 visages humains et d'effectuer automatiquement la mise au point sur ces derniers.

Exploitation	Ecran
<ol style="list-style-type: none"> <li>1. Dans le menu Réglages vidéo, sélectionnez [Suivi de visage].</li> <li>2. Appuyez sur la flèche pour sélectionner l'option voulue.</li> <li>3. Vous pouvez également appuyer sur l'icône Quitter (  ).</li> </ol>	



## Détection de mouvements

Enregistre les vidéos automatiquement lorsque le caméscope détecte un mouvement.

Exploitation	Ecran
<ol style="list-style-type: none"> <li>1. Dans le menu Réglages vidéo, sélectionnez [Détection de mouvements].</li> <li>2. Appuyez sur la flèche pour sélectionner l'option voulue.</li> <li>3. Appuyez sur l'icône Quitter (  ) pour quitter cette section.</li> <li>4. Le caméscope commence l'enregistrement dès qu'un mouvement est détecté. L'enregistrement s'arrête dès que le mouvement cesse.</li> </ol>	



## Ralenti

Enregistre les vidéos avec un effet de ralenti. Lorsque la vidéo est lue, le temps de lecture devient supérieur au temps d'enregistrement.

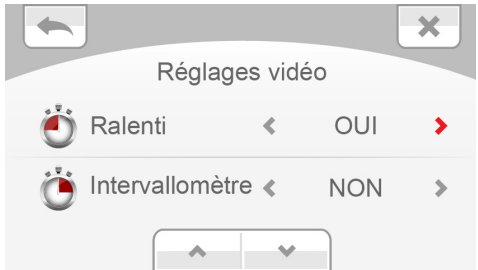
Exploitation	Ecran
<ol style="list-style-type: none"> <li>1. Dans le menu Réglages vidéo, sélectionnez [Ralenti].</li> <li>2. Appuyez sur la flèche pour sélectionner l'option voulue.</li> <li>3. Vous pouvez également appuyer sur l'icône Quitter (  ).</li> </ol>	



## Accéléré

Enregistre des photos à des intervalles fixes qui peuvent ensuite être lues comme une vidéo.

<b>Non</b>	Désactive le mode Accéléré.
<b>1 seconde</b>	Enregistre une image par seconde.
<b>3 secondes</b>	Enregistre une image toutes les 3 secondes.
<b>5 secondes</b>	Enregistre une image toutes les 5 secondes.

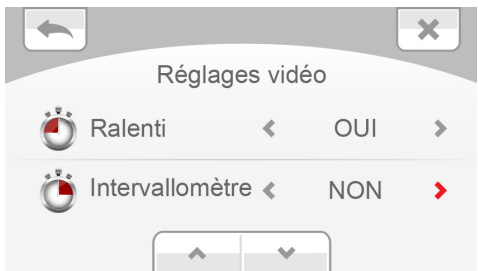
Exploitation	Ecran
<ol style="list-style-type: none"> <li>1. Dans le menu Réglages vidéo, sélectionnez [Accéléré].</li> <li>2. Appuyez sur la flèche pour sélectionner l'option voulue.</li> <li>3. Appuyez sur l'icône Quitter (  ) pour quitter cette section.</li> </ol>	



### Remarque

Les fonctions Détection de mouvement, Délai et Ralenti ne peuvent pas être utilisées en même temps.



## Pré-enregistrer

La fonction Pré-enregistrer permet de s'assurer que vous ne risquez pas de rater des plans importants. L'enregistrement des vidéos commence 1 seconde ou plus avant l'utilisation de la [touche Enregistrer].

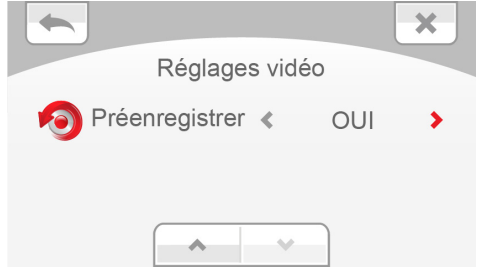
Exploitation	Ecran
<ol style="list-style-type: none"><li>1. Dans le menu Réglages vidéo, sélectionnez [Pré-enregistrer].</li><li>2. Appuyez sur la flèche pour sélectionner l'option voulue.</li><li>3. Appuyez sur l'icône Quitter (  ) pour quitter cette section.</li></ol>	



### Remarque

*Pour ce faire, vous devez pointer le caméscope vers le sujet et le positionner de façon sûre.*

## Réglages photo

Exploitation	Ecran
<ol style="list-style-type: none"> <li>1. Appuyez sur  à l'écran. Le menu principal s'affiche.</li> <li>2. Appuyez sur l'icône [Réglages photo ] pour accéder aux options de configuration.</li> <li>3. Le menu Réglages photo contient 7 options : Résolution, Eclairage, Diaporama, Détection de sourires, ISO, Retardateur, Impression de date permettant de régler les paramètres du caméscope.</li> </ol>	



### Résolution

Trois réglages de résolution sont disponibles.

<b>Elevée-16 M</b>	Prend des photos à une résolution de 4 608 x 3 456 et à une qualité de 16 MP.
<b>Standard-5 M</b>	Prend des photos à une résolution de 4 608 x 3 456 et à une qualité de 5 MP.
<b>Faible-3 M</b>	Prend des photos à une résolution de 4 608 x 3 456 et à une qualité de 3 MP.

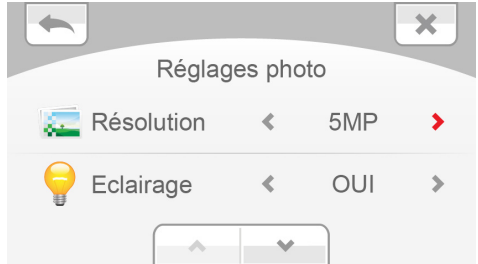
Utilisation	Ecran
<ol style="list-style-type: none"> <li>1. Dans le menu Réglages photo, sélectionnez [Résolution].</li> <li>2. Appuyez sur la flèche pour sélectionner l'option voulue.</li> <li>3. Appuyez sur l'icône Quitter (  ) pour quitter cette section.</li> </ol>	



## Eclairage

Sélectionnez ce mode pour éclairer la zone entourant le sujet ou pour influencer sur la luminosité de ce dernier.

<b>Activé</b>	La lampe sera allumée pendant l'enregistrement.
<b>Désactiver</b>	La lampe est éteinte.
<b>Ecl. num.</b>	Etend la plage dynamique de rétro-éclairage et de détection de contraste, de façon à rendre les objets plus lumineux et clairs.

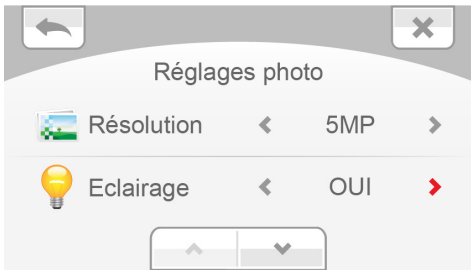

Exploitation	Ecran
<ol style="list-style-type: none"> <li>1. Dans le menu Réglages photo, sélectionnez [Eclairage].</li> <li>2. Appuyez sur la flèche pour sélectionner l'option voulue.</li> <li>3. Appuyez sur l'icône Quitter (  ) pour quitter cette section.</li> <li>4. Vous pouvez également appuyer sur la touche [Eclairage] pour afficher les 3 options possibles tour à tour.</li> </ol>	



## Diaporama

Affiche les images une par une.

<b>2 secondes</b>	Affiche une photo toutes les 2 secondes
<b>5 secondes</b>	Affiche une photo toutes les 5 secondes
<b>10 secondes</b>	Affiche une photo toutes les 10 secondes

Exploitation	Ecran
<ol style="list-style-type: none"> <li>1. Dans le menu Réglages photo, sélectionnez [Diaporama].</li> <li>2. Appuyez sur la flèche pour sélectionner l'option voulue.</li> <li>3. Vous pouvez également appuyer sur l'icône Quitter (  ).</li> </ol>	



## Détection de sourire

Le caméscope prend une photo dès qu'il détecte un sourire.

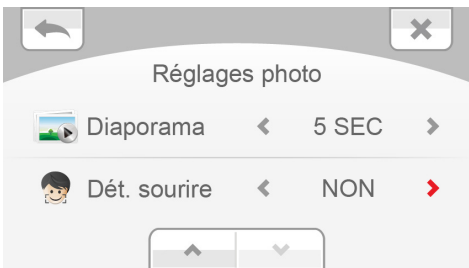
Exploitation	Ecran
<ol style="list-style-type: none"> <li>1. Dans le menu Réglages photo, sélectionnez [DETECTION SOURIRE].</li> <li>2. Appuyez sur la flèche pour sélectionner l'option voulue.</li> <li>3. Vous pouvez également appuyer sur l'icône Quitter  .</li> <li>4. En mode Enregistrement, dirigez le caméscope vers le ou les visages souriants. Les cadres de visage apparaissent autour du visage souriant.</li> <li>5. Le caméscope fait la mise au point sur le sujet. Puis, il capture la photo de façon automatique.</li> </ol>	



## ISO

Le caméscope règle automatiquement la sensibilité ISO de ses images. Un paramètre de réglage manuel de la sensibilité ISO est disponible (800). Il s'agit de la plus haute sensibilité ISO possible. Sélectionnez Auto pour optimiser la photo. Sélectionnez 800 pour prendre une photo dans un emplacement sombre ou pour prendre un sujet se déplaçant à grande vitesse.

Auto	<b>Auto</b>	Règle automatiquement la sensibilité ISO.
800	<b>800</b>	ISO800

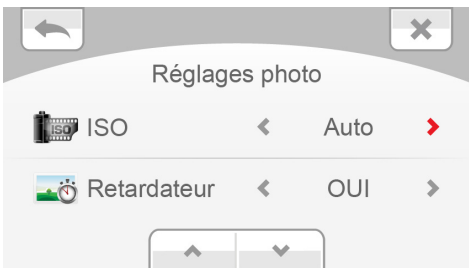
Exploitation	Ecran
<ol style="list-style-type: none"> <li>1. Dans le menu Réglages photo, recherchez [ISO].</li> <li>2. Appuyez sur la flèche pour sélectionner l'option voulue.</li> <li>3. Vous pouvez également appuyer sur l'icône Quitter (  ).</li> </ol>	



### Remarque

L'image risque de comporter du bruit lorsque la valeur ISO est trop élevée.





## Retardateur

Le retardateur permet de prendre des photos avec un retard de dix secondes. Le voyant du retardateur clignote également sur la partie avant du camescope. La vitesse du clignotement augmente juste avant la prise d'une photo.

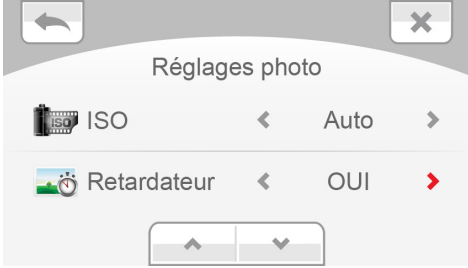
Exploitation	Ecran
<ol style="list-style-type: none"> <li>1. Dans le menu Réglages photo, appuyez deux fois sur l'icône [Retardateur].</li> <li>2. Appuyez sur la flèche pour sélectionner l'option voulue.</li> <li>3. Appuyez sur l'icône Quitter (  ) pour quitter cette section.</li> </ol>	



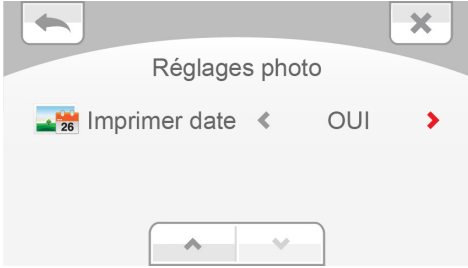

## Impression de la date

Imprime la date et l'heure sur la photo.

Exploitation	Ecran
<ol style="list-style-type: none"> <li>1. Dans le menu Réglages photo, sélectionnez [Imprimer date].</li> <li>2. Appuyez sur la flèche pour sélectionner l'option voulue.</li> <li>3. Vous pouvez également appuyer sur l'icône Quitter (  ).</li> <li>4. Lorsque cette option est activée, la date s'affiche dans l'angle de la photo.</li> </ol>	

## Effets

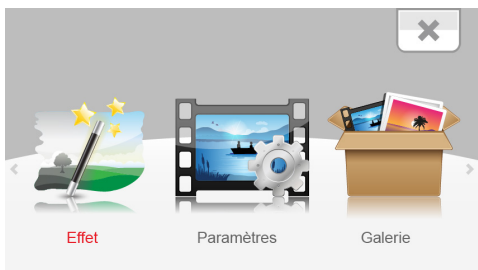
Utilisation	Ecran
<ol style="list-style-type: none"> <li>1. Appuyez sur  à l'écran. Le menu principal s'affiche.</li> <li>2. Appuyez sur l'icône [Effets ] pour accéder à son menu de configuration.</li> <li>3. Le menu Effets contient 4 options, Mode Macro, Scène, Filtre et Balance des blancs, qui permettent de régler le caméscope.</li> </ol>	

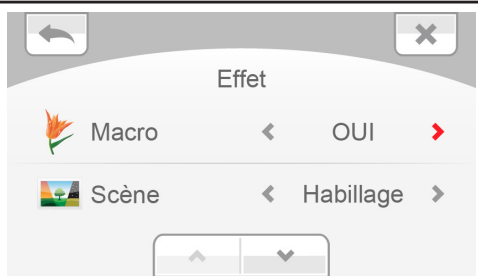

### Macro mode

Exploitation	Ecran
<ol style="list-style-type: none"> <li>1. Dans le menu Effets, appuyez deux fois sur l'icône [Mode macro].</li> <li>2. Sélectionnez l'option voulue.</li> <li>3. Appuyez à nouveau sur cette option pour la valider.</li> <li>4. Ou appuyez deux fois sur l'icône RETOUR (maintenez l'appui) pour quitter.</li> </ol>	



### Scène

Permet de sélectionner le mode correspondant le mieux au contexte.

<b>Auto</b>	Réglage automatique
<b>Habillage</b>	Applique un effet qui rend les tons de la peau plus naturels.
<b>Nuit</b>	Ce mode s'applique aux scènes nocturnes ou en cas de faible éclairage.
<b>Contre-jour</b>	Vous pouvez prendre des photos lorsqu'une source de lumière forte est située derrière le sujet.

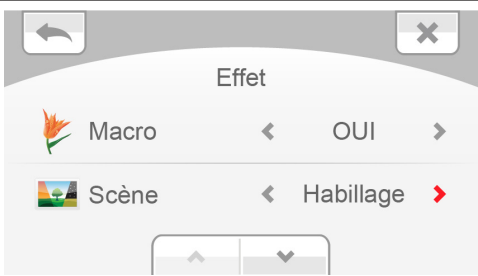
Exploitation	Ecran
<ol style="list-style-type: none"> <li>1. Dans le menu Effets, sélectionnez [Scène].</li> <li>2. Appuyez sur la flèche pour sélectionner l'option voulue.</li> <li>3. Vous pouvez également appuyer sur l'icône Quitter ().</li> </ol>	



### Remarque

Pour éviter des images floues, placez le caméscope sur une surface plate et sans vibrations, ou utilisez un tripode lorsque vous prenez des photos en mode Nuit.



## Filtre

Vous pouvez sélectionner les effets du filtre spécial sur les vidéos ou les photos.

<b>Auto</b>	Aucun effet spécial ne s'applique à la photo.
<b>Noir et blanc</b>	L'image est convertie en noir et blanc.
<b>Classique</b>	L'image est convertie en tons sépias.
<b>Négatif</b>	L'image est convertie en négatif.

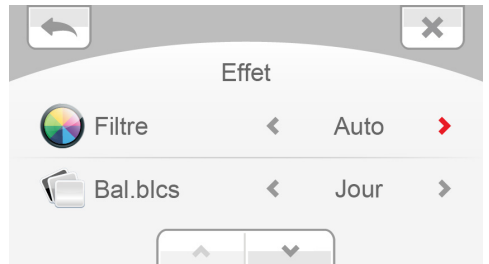
Exploitation	Ecran
<ol style="list-style-type: none"> <li>1. Dans le menu Effets, sélectionnez [Filtre].</li> <li>2. Appuyez sur la flèche pour sélectionner l'option voulue.</li> <li>3. Vous pouvez également appuyer sur l'icône Quitter (  ).</li> </ol>	



## Balance des blancs

Le caméscope règle automatiquement la balance des blancs. Trois réglages de balance des blancs sont disponibles :

<b>Auto</b>	Le caméscope ajuste de façon automatique la balance des blancs.
<b>Jour</b>	En extérieur.
<b>Fluorescent</b>	Prise de vues dans un milieu avec lumières fluorescentes.
<b>Tungstène</b>	Prise de vues dans un milieu avec lumières au tungstène.

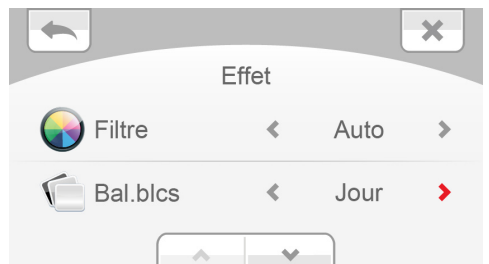
Exploitation	Ecran
<ol style="list-style-type: none"> <li>1. Dans le menu Effets, sélectionnez [Balance des blancs].</li> <li>2. Appuyez sur la flèche pour sélectionner l'option voulue.</li> <li>3. Vous pouvez également appuyer sur l'icône Quitter (  ).</li> </ol>	

## Section 4

# Mode Lecture

### Fonction des touches

Les touches ont les fonctions suivantes en mode Lecture.

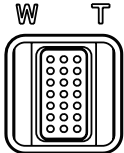
	<p><b>Bouton Enregistrer :</b></p> <ol style="list-style-type: none"><li>1. Appuyez sur cette touche pour lancer ou arrêter la lecture de la vidéo.</li><li>2. Elle permet d'arrêter la lecture.</li><li>3. Appuyez également dessus pour obtenir un aperçu des fichiers.</li></ol>
	<p><b>Touche Télé-objectif :</b></p> <ol style="list-style-type: none"><li>1. Augmentation du volume (mode Vidéo)</li><li>2. Zoom avant (mode Photo).</li></ol> <p><b>Touche Grand angle :</b></p> <ol style="list-style-type: none"><li>1. Réduction du volume (mode Vidéo)</li><li>2. Zoom arrière (mode photo).</li></ol>

## Informations sur l'écran ACL

Des indications s'affichent sur l'écran ACL en mode Lecture :

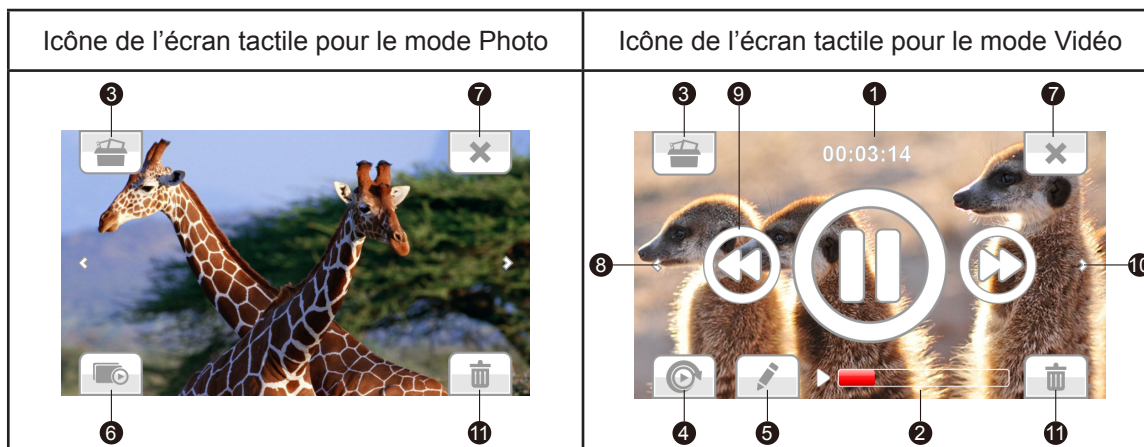

(1)	00:03:14	Longueur de la vidéo
(2)		Temps de lecture
(3)		Ecran de miniatures.
(4)		Permet d'activer ou désactiver la lecture continue.
(5)		Vous pouvez couper le début ou la fin des vidéos que vous avez enregistrées et les enregistrer en tant que nouveau clip.
(6)		Permet d'activer ou désactiver le diaporama.
(7)		Quitter
(8)		Retour au fichier précédent.
(9)		Lecture de fichiers
		Interrompre
		Avance rapide dans une vidéo
		Retour rapide dans une vidéo
(10)		Accès au fichier suivant.
(11)		Supprime le fichier sélectionné.













### Remarque





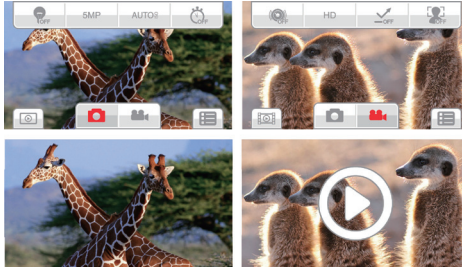
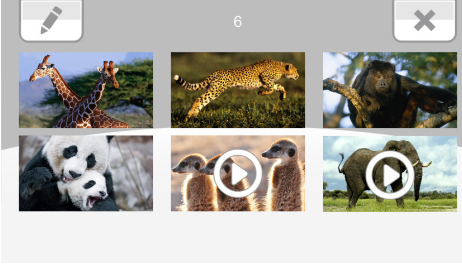
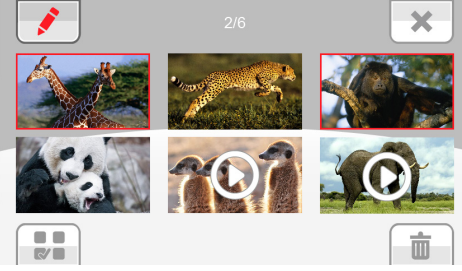

Appuyez sur l'écran pour fermer les écrans d'information tactiles. Appuyez à nouveau pour les rétablir.

## Opérations du mode de lecture

Le mode Lecture permet d'afficher et de gérer les vidéos et les photos en mémoire intégrée ou sur la carte SD.

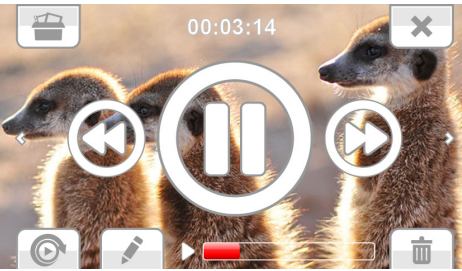

Exploitation	Ecran
<ol style="list-style-type: none"> <li>1. En mode Aperçu, appuyez sur  ou  pour basculer en mode Lecture.</li> <li>2. Appuyez sur  pour atteindre la vidéo/photo précédente. Appuyez sur  pour atteindre la vidéo/photo suivante.</li> <li>3. Appuyez sur  pour ouvrir le menu. (Reportez-vous à la sélection 3.)</li> <li>4. Appuyez sur  pour ouvrir l'écran contenant les miniatures des vidéos et des photos.</li> <li>5. Dans l'écran des miniatures de vidéos et photos, appuyez sur  pour activer la fonction de sélection multiple. Sélectionnez le ou les fichiers à lire ou supprimer.</li> <li>6. Appuyez sur  pour lire les fichiers sélectionnés. (Vidéo : longueur totale. Photo : 2 secondes.)</li> <li>7. Appuyez sur  pour supprimer les fichiers sélectionnés.</li> <li>8. Vous pouvez également appuyer sur  pour quitter.</li> </ol>	  

## Lecture de vidéos



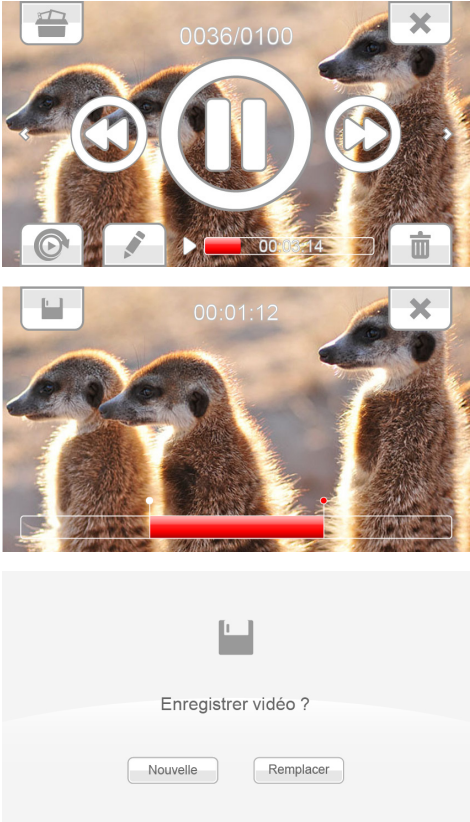

Exploitation	Ecran
<ol style="list-style-type: none"> <li>1. En mode Lecture vidéo, appuyez sur  /  pour lire la vidéo ou en suspendre la lecture.</li> <li>2. Appuyez sur  pour atteindre le fichier précédent. Appuyez sur  pour atteindre le fichier suivant.</li> <li>3. Pendant la lecture de vidéos, appuyez sur  /  pour passer rapidement vers l'avant ou l'arrière.</li> <li>4. Appuyez sur  pour lire l'ensemble des fichiers en continu. Appuyez sur l'écran pour arrêter la lecture.</li> <li>5. Appuyez sur les touches Télé-objectif/grand angle pour régler le volume.</li> </ol>	

## Coupure des vidéos



Vous pouvez couper le début ou la fin des vidéos que vous avez enregistrées et les enregistrer en tant que nouveau clip.

Exploitation	Ecran
<ol style="list-style-type: none"> <li>1. Dans l'écran de lecture vidéo, appuyez sur l'icône de modification  pour réduire la taille du fichier vidéo.</li> <li>2. Appuyez sur l'icône de séparation  de la barre pour spécifier le début et la fin.</li> <li>3. Appuyez sur l'icône d'enregistrement  pour enregistrer la partie en rouge.</li> <li>4. Dans l'écran de confirmation, sélectionnez [Remplacer] ou [Enregistrer comme nouveau] pour enregistrer la vidéo modifiée.</li> </ol>	 <p>The screenshot shows two stages of the video editing process. The top part shows a video player with a red bar indicating the selected segment. The bottom part shows a confirmation dialog with the text 'Enregistrer vidéo ?' and two buttons: 'Nouvelle' and 'Remplacer'.</p>

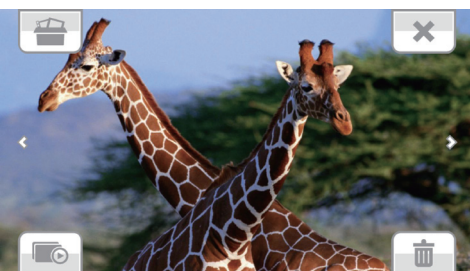
## Lecture de photos

Exploitation	Ecran
<ol style="list-style-type: none"> <li>1. En mode Lecture de photos, appuyez sur  pour atteindre le fichier précédent. Appuyez sur  pour passer au fichier suivant.</li> <li>2. Appuyez sur  pour lancer le diaporama.</li> <li>3. Appuyez sur  /  pour interrompre/lancer le diaporama.</li> <li>4. Appuyez sur la touche Enregistrer pour arrêter le diaporama.</li> <li>5. Appuyez sur T/W pour effectuer un zoom avant ou arrière.</li> <li>6. Lorsque vous effectuez un zoom avant, vous pouvez déplacer l'image avec votre doigt pour en sélectionner une zone.</li> </ol>	 <p>The screenshot shows a photo viewer interface with a giraffe photo. It includes navigation arrows, a close button, and a share icon.</p>

## Suppression d'un fichier en mode lecture

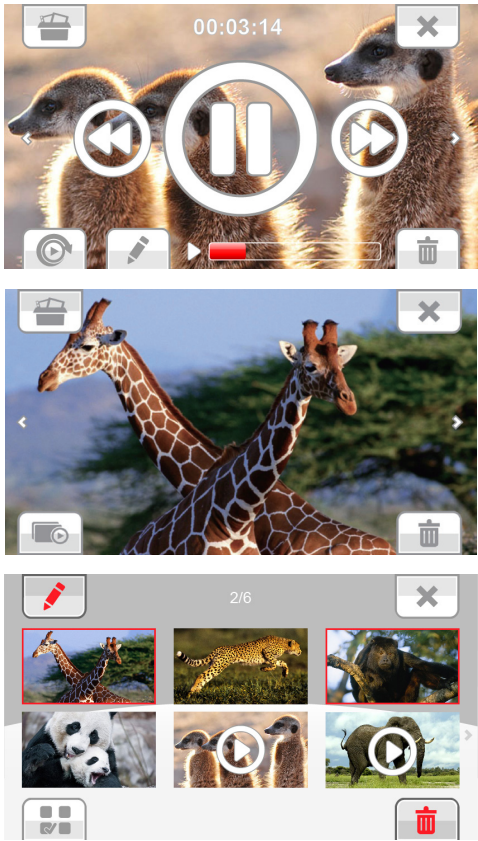
Exploitation	Ecran
<ol style="list-style-type: none"><li>1. En mode Lecture, appuyez sur  .</li><li>2. Appuyez sur  pour supprimer la photo sélectionnée.</li><li>3. Ou sélectionnez  pour annuler l'opération et quitter.</li><li>4. Ouvrez la section des miniatures pour supprimer les fichiers sélectionnés.</li></ol>	 <p>The screenshot shows a media player interface. At the top, there is a video player showing meerkats with a pause button in the center, a play button on the right, and a trash icon in the top right corner. Below the video player is a photo of two giraffes with a trash icon in the bottom right corner. At the bottom, there is a gallery of six animal images (giraffe, leopard, gorilla, panda, meerkats, elephant) with a red selection bar over the first three images and a trash icon in the bottom right corner.</p>



### **Remarque**



*Il est impossible de supprimer les vidéos/photos qui figurent sur une carte protégée en écriture.*



# Section 5

## Réglage du caméscope

### Menu Configuration

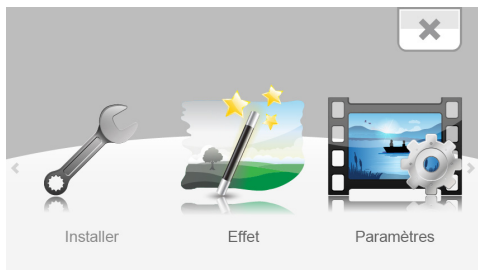
Exploitation	Ecran
<ol style="list-style-type: none"> <li>1. Appuyez sur  à l'écran. Le menu principal s'affiche.</li> <li>2. Appuyez sur l'icône [Configuration ] pour accéder à son menu de configuration.</li> <li>3. Le menu Configuration comporte 7 options de réglage du caméscope. Il s'agit de Son (son d'indication de fonctionnement), TV, Langue, Date et heure, Formater, Antireflets et Paramètre par défaut.</li> </ol>	

### Son

Active ou désactive la tonalité du clavier et les sons de fonctionnement.

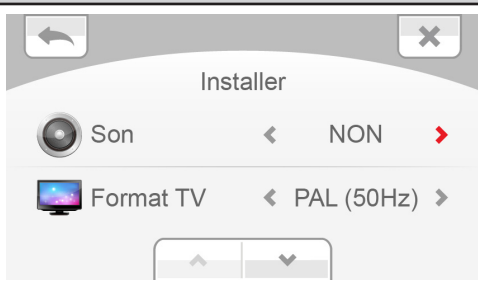
Exploitation	Ecran
<ol style="list-style-type: none"> <li>1. Dans le menu Configurer, sélectionnez [Son].</li> <li>2. Appuyez sur la flèche pour sélectionner l'option voulue.</li> <li>3. Vous pouvez également appuyer sur l'icône Quitter ().</li> </ol>	

### Format TV

Assurez-vous que la norme télévisuelle sélectionnée correspond à votre emplacement géographique : NTSC ou PAL. Un paramètre incorrect risque d'afficher des images vacillantes sur le téléviseur.

<b>NTSC (60 Hz)</b>	Etats-Unis, Canada, Japon, Corée du Sud et Taïwan, etc.
<b>PAL (50 Hz)</b>	Royaume-Uni, Europe, Chine, Australie, Singapour et Hong Kong, etc.

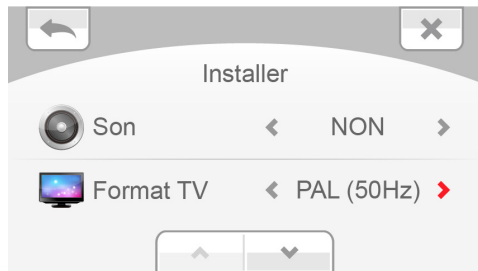

Exploitation	Ecran
<ol style="list-style-type: none"> <li>1. Dans le menu Configurer, sélectionnez [Format TV].</li> <li>2. Appuyez sur la flèche pour sélectionner l'option voulue.</li> <li>3. Vous pouvez également appuyer sur l'icône Quitter ().</li> </ol>	

## Langue

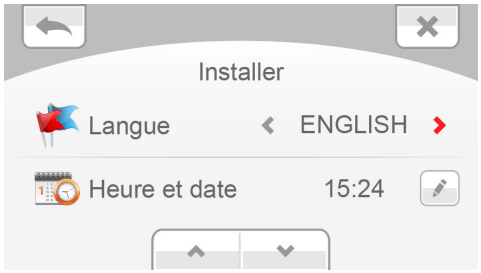
Utilisez cette option pour sélectionner la langue de l'interface utilisateur.

Exploitation	Ecran
<ol style="list-style-type: none"> <li>1. Dans le menu Configurer, sélectionnez [Langue].</li> <li>2. Appuyez sur la flèche pour sélectionner l'option voulue.</li> <li>3. Vous pouvez également appuyer sur l'icône Quitter (  ).</li> </ol>	

## Heure et date

Exploitation	Ecran
<ol style="list-style-type: none"> <li>1. Dans le menu Configurer, appuyez sur l'icône  pour accéder aux options.</li> <li>2. Appuyez sur Année, Mois, Jour, Heure ou Minute pour sélectionner la valeur correcte.</li> <li>3. Réglez les valeurs numériques en appuyant sur les flèches.</li> <li>4. Vous pouvez également appuyer sur l'icône Quitter (  ).</li> </ol>	



## Format

Utilisez cette option pour effacer toutes les données de la mémoire intégrée ou de la carte SD.

<b>Oui</b>	Formater la mémoire interne (en l'absence de carte SD dans le camescope) / carte SD (si une carte SD est présente).
<b>Non</b>	ne pas formater la mémoire interne (en l'absence de carte SD dans le camescope) / carte SD (si une carte SD est présente).

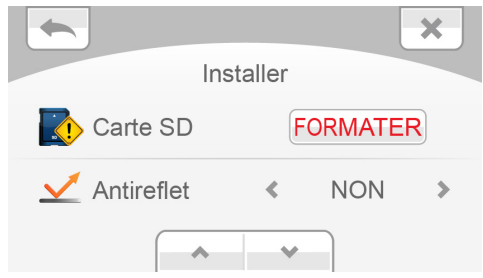
Exploitation	Ecran
<ol style="list-style-type: none"> <li>1. Dans le menu Configurer, sélectionnez [Formatage carte SD].</li> <li>2. Appuyez sur la touche FORMATER pour afficher l'écran de confirmation.</li> <li>3. Appuyez sur OUI/NON pour exécuter ou annuler l'opération.</li> <li>4. Vous pouvez également appuyer sur l'icône Quitter (  ).</li> </ol>	



### Remarque

Toutes les données de la carte SD sont effacées pendant son formatage. Assurez-vous que l'ensemble des données sont copiées sur l'ordinateur avant de formater la carte SD.



## Antireflets

Activez cette fonction pour améliorer la lisibilité de l'écran à cristaux liquides dans un environnement très lumineux ou réfléchissant. Ceci permet de mieux voir le sujet sur l'écran à cristaux liquides. Cette fonctionnalité s'applique uniquement à votre écran à cristaux liquides, pas à votre enregistrement, ce dernier restera aussi bon qu'au moment où vous l'avez pris.

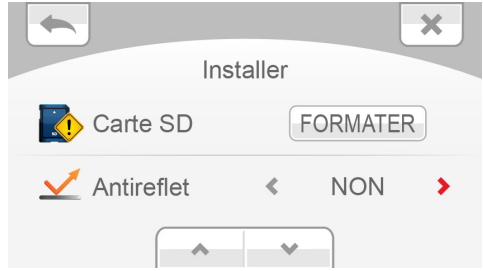
Exploitation	Ecran
<ol style="list-style-type: none"> <li>1. Dans le menu Configurer, sélectionnez [Antireflet].</li> <li>2. Appuyez sur la flèche pour sélectionner l'option voulue.</li> <li>3. Vous pouvez également appuyer sur l'icône Quitter (  ).</li> </ol>	



## Paramètre par défaut

Utilisez cette option pour restaurer les paramètres d'usine.

<b>Oui</b>	Restaure les paramètres d'usine par défaut.
<b>Non</b>	Ne restaure pas les paramètres d'usine.

Utilisation	Ecran
<ol style="list-style-type: none"> <li>Dans le menu Configurer, sélectionnez [Paramètre par défaut] et appuyez sur [REINITIALISER] pour afficher l'écran de confirmation.</li> <li>Appuyez sur l'icône pour exécuter l'opération.</li> </ol>	

Le tableau suivant indique le réglage par défaut du caméscope.

Paramètres	Paramètres par défaut
Résolution	Full HD pour vidéo Standard- 5 M pour photo
Eclairage	Désactivé
Détection de mouvements	Désactivé
Suivi de visage	Désactivé
Ralenti	Désactiver
Préenregistrer	Désactivé
Accélééré	Désactiver
Retardateur	Désactivé
Détection de sourire	Non
ISO	Auto
Diaporama	2 s
Macro mode	Désactiver
Scène	Auto
Filtre	Auto
Balance des blancs	Auto
Son	Activé
Format TV	Dépend de la zone d'expédition
Langue	Dépend de la zone d'expédition
Antireflets	Non
Volume	Niveau 6

## Section 6

# Affichage de photos et de vidéos sur le téléviseur

### Connexion à un téléviseur haute définition 16:9 (large)

1. Connectez le câble HDMI sur le port de sortie mini-HDMI du caméscope.
2. Connectez l'autre extrémité du câble à un téléviseur.
3. Définissez la source d'entrée vidéo de votre téléviseur sur HDMI.
4. Les étapes d'affichage des photos et vidéos stockées sur le caméscope au moyen d'un téléviseur haute définition sont identiques aux instructions d'affichage sur l'écran ACL interne.

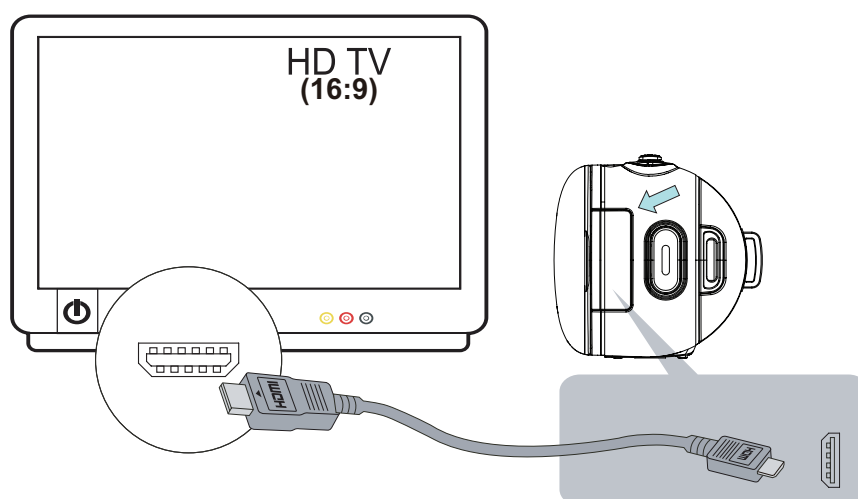

#### **Remarque**

*Le caméscope ne permet pas d'afficher les menus, les miniatures et autre paramètres lorsqu'il est connecté à un téléviseur.*

## Section 7

# Affichage des vidéos et des photos sur un ordinateur

### Installation des logiciels fournis en standard

Le CD-ROM fourni avec le caméscope contient 2 logiciels.

- **ArcSoft MediaImpression** est une application conviviale qui permet de gérer vos supports, de graver des vidéos sur DVD et de charger vos fichiers sur les sites Web de façon simple.
- **Adobe Reader** est un programme très répandu, que vous devez installer pour lire le manuel de l'utilisateur. La plupart des ordinateurs disposent de ce logiciel en standard.

Installation du logiciel livré avec le caméscope :

1. Insérez le CD fourni dans le lecteur de votre ordinateur. L'écran d'exécution automatique s'affiche.
2. Cliquez sur **Installation du logiciel**. Suivez les instructions affichées à l'écran pour compléter l'installation.



#### **Remarque**

- *Vous trouverez des instructions détaillées sur le logiciel fourni à l'issue du processus d'installation. Cliquez sur [Extras] dans la barre de titres et sélectionnez [Aide] pour ouvrir le manuel d'instructions.*
- *Installez le logiciel livré avec l'appareil, ArcSoft MediaImpression, pour regarder les vidéos correctement sur un ordinateur.*

### Transfert de photos et de vidéos sur un ordinateur

Vous pouvez transférer les photos ou les vidéos stockées sur votre caméscope vers un ordinateur et les envoyer par courriel à des amis, voire les publier sur des sites Web.

Pour ce faire, vous devez :

1. Connecter l'ordinateur et le caméscope avec le câble mini-USB 2.0.
2. Les vidéos et les photos sont placées sur votre ordinateur à l'emplacement suivant « Poste de travail\Disque amovible\DCIM\100MEDIA ». (La carte SD/SDHC doit être présente dans le caméscope.)
3. Dans ce dossier, vous pouvez afficher, supprimer, déplacer ou copier toute vidéo/photo de votre choix.

## Section 8

# Chargement de fichiers sur Internet

L'application intégrée, **CAMILEO UPLOADER**, permet de transférer facilement et immédiatement vos fichiers sur des sites Web sociaux. Vous pouvez ainsi les partager directement avec votre famille et vos amis.

### CAMILEO UPLOADER

Pour charger des fichiers sur les sites de réseaux sociaux :

1. Raccordez le caméscope à votre ordinateur à l'aide du câble USB fourni.

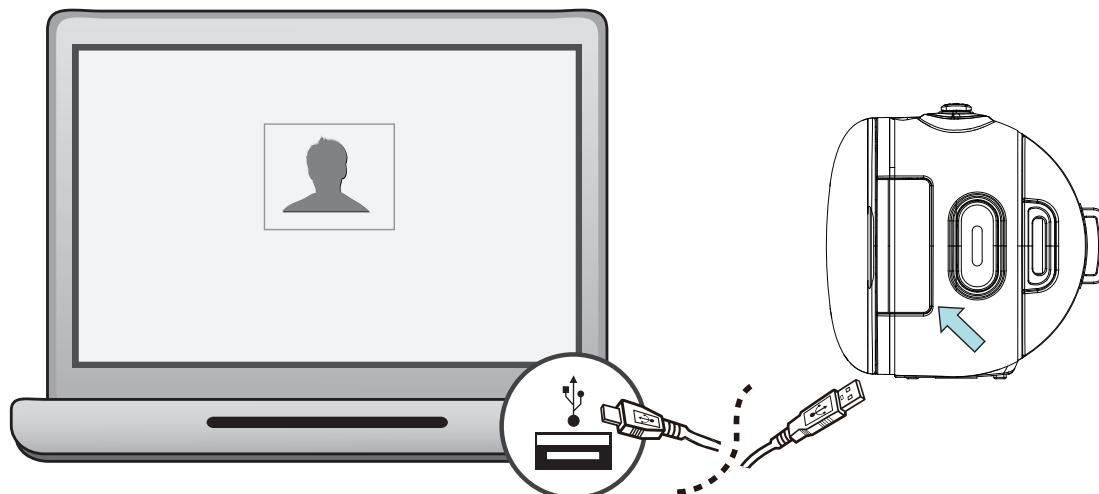

2. Après avoir réalisé une connexion USB, la fenêtre de lecture automatique s'affiche. (Elle peut varier selon le système d'exploitation. Si la fenêtre de lecture automatique ne s'affiche pas. Cliquez sur [Ordinateur] → [DVAP] → [DVAP.exe] pour exécuter l'application.)
3. L'écran principal s'affiche automatiquement sur le Bureau

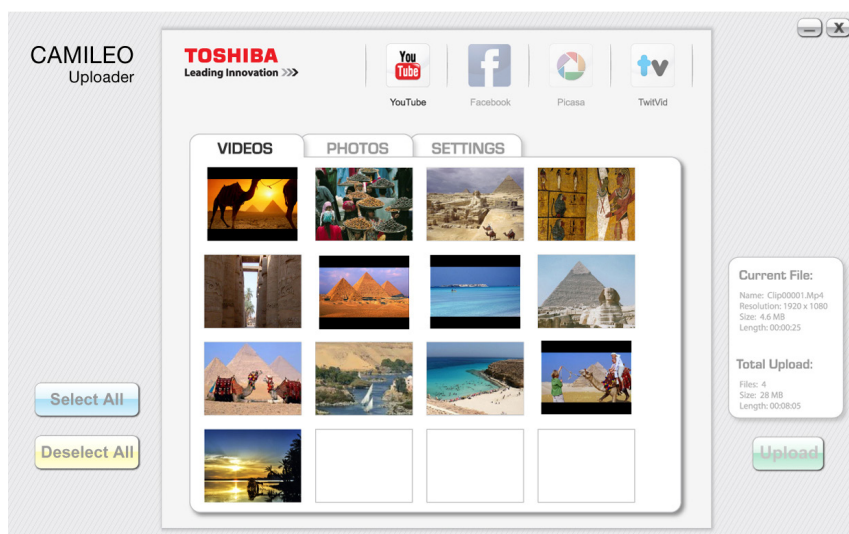

### Remarque

Si ArcSoft MediaImpression n'est pas installé, il peut être nécessaire d'installer le codec H.264 (ffdshow, un logiciel gratuit sous licence GPL) pour afficher les vidéos sur Camcorder UPLOADER.

4. Choisissez le site Web sur lequel vous souhaitez charger des fichiers.
5. Cliquez sur [VIDEOS]/[PHOTOS] pour atteindre la page d'aperçu en miniature de vidéos/photos. Faites défiler la barre pour changer de page.
6. Cliquez sur les fichiers à charger. Cliquez sur [Sélectionner tout]/[Désélectionner tout] pour sélectionner/désélectionner l'ensemble des fichiers photo et vidéo qui s'affichent sur la page.

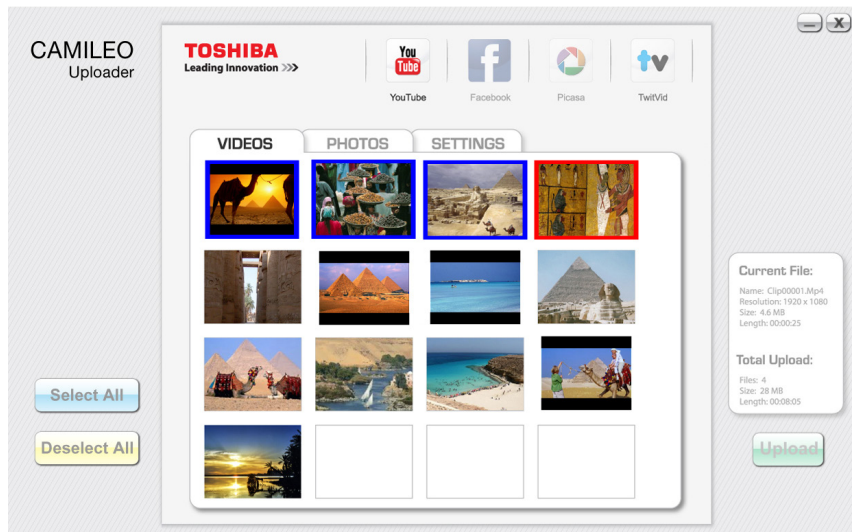

7. Cliquez sur « Charger » pour lancer le chargement.

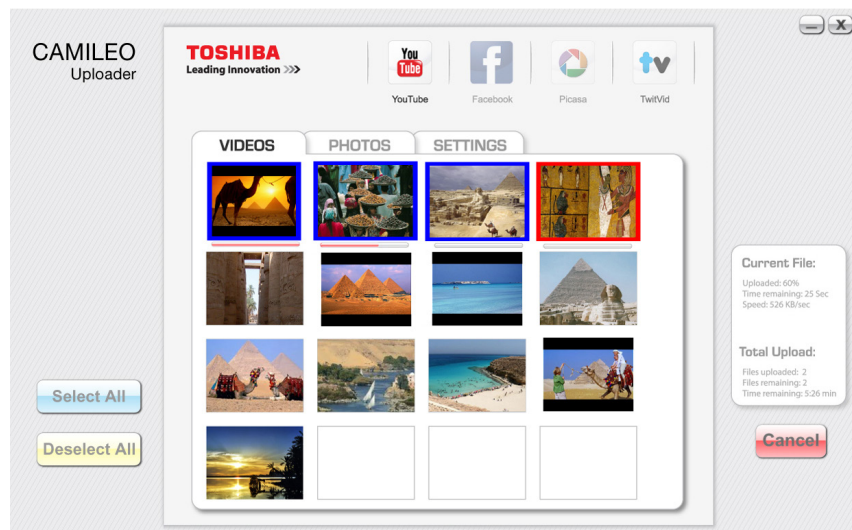



### Pour configurer votre compte de site Web :

1. Choisissez un site Web.
2. Cliquez sur [REGLAGES] pour accéder à l'écran de configuration.
3. Donnez les informations d'identification dans les champs prévus à cet effet. Cliquez ensuite sur Enregistrer.
4. Vous pouvez cocher l'option [Remember Password] (Mémoriser mot de passe) pour enregistrer les informations de votre compte et votre mot de passe dans Camcorder UPLOADER.  
(Si cette case n'est pas cochée, vous devrez entrer votre mot de passe après avoir cliqué sur « CHARGER » dans la page d'aperçu.)

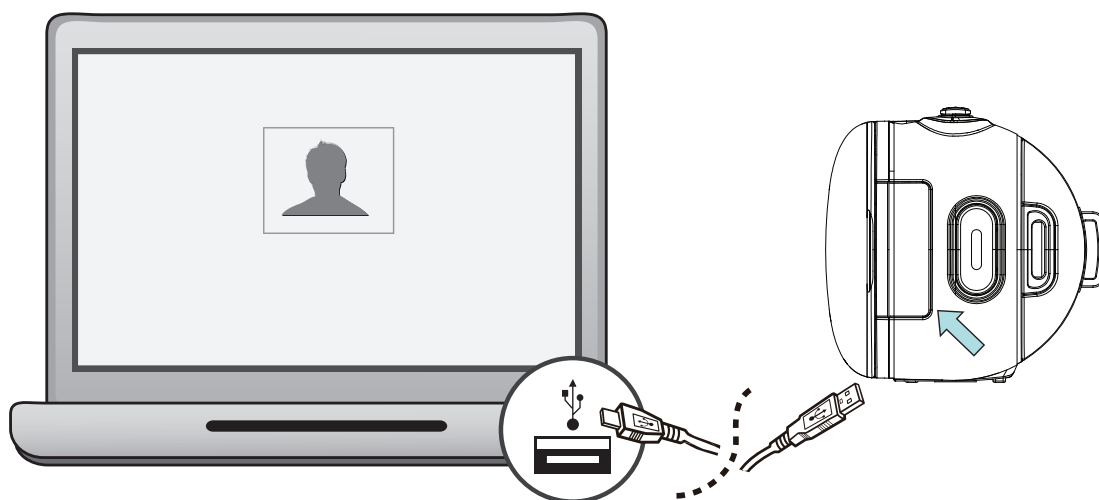

### Remarque

- Certains sites Web sociaux peuvent limiter leur accès en fonction de votre point de chargement.
- Vous devez disposer d'un accès Internet pour charger les fichiers sur le site Web.

## Section 9

# Spécifications

<b>Spécifications</b>	
Capteur d'image	Capteur CMOS de 5 MP
Modes de fonctionnement	Enregistrement vidéo/photo
Objectif	Zoom optique de facteur 10
Distance de mise au point	Macro : 1 cm (mode Grand angle uniquement) Normal : Grand angle : 1 cm à l'infini Téléobjectif : 1 m à l'infini
Zoom	Zoom optique de facteur 1 à 10 1 ~ 5 (zoom numérique facteur 5 pour 1080p) 1 ~ 10 (zoom numérique facteur 10 pour 720p et VGA)
Obturbateur	Electronique
Ecran à cristaux liquides	Ecran ACL tactile de 7,6 cm (3 po)
Support de stockage	Mémoire intégrée de 128 Mo (une partie de la mémoire est réservée au code du micrologiciel) ; Emplacement de carte SD/SDHC/SDXC (jusqu'à 128 Go)
Résolution d'image	16 méga-pixels : 4 608 x 3 456 (interpolés) 5 MP : 2 592 x 1 944 3 MP : 2 048 x 1 536
Résolution vidéo	Full HD : 1 920 x 1 080 (30 ips) HD+ : 1 280 X 720 (60 ips) HD : 1 280 x 720 (30 ips) VGA : 640 x 480 (30 ips)
Balance des blancs	Auto/Manuel (Jour, Fluorescent, Tungstène)
ISO	Auto/800
Retardateur	Retard de 10 secondes
Eclairage	Activé/Désactivé/Eclairage numérique activé/
Format de fichier	Photo : JPG Vidéo : MP4
Affichage de photos	Image unique/diaporama
Interface PC	Port mini USB 2.0
Sortie TV	NTSC/PAL sélectionnable, HDMI
Batterie	Batterie lithium-ion rechargeable
Dimensions	120 (L) x 52 (H) x 52 mm (P)
Poids	241 g avec la batterie

### Dépannage

**1. Si l'image de l'écran du caméscope n'est pas claire pendant la prise de vue, comment puis-je régler la mise au point ?**

Essayez le mode Macro ou Normal.

**2. Les fichiers de la carte mémoire ne s'affichent pas correctement lorsque le LCD affiche le symbole « ! ».**

Ce symbole signifie que la carte SD fonctionne lentement ou que son contenu n'est pas correct. Pour résoudre ce problème, formatez la carte SD sur le caméscope et non pas sur l'ordinateur (consultez les instructions détaillées de formatage dans la section 5).

Si le problème n'est pas résolu, remplacez votre carte SD/SDHC/SDXC par une version plus rapide.

**3. Pourquoi certaines de mes photos d'intérieur semblent floues et sombres ?**

Le caméscope rallonge le temps d'exposition des photos en cas de faible luminosité ou en intérieur. Efforcez-vous de stabiliser le caméscope (et son sujet) pendant quelques secondes. Le son de l'obturateur se fait entendre pendant la prise de photos.

**4. Comment puis-je charger la batterie ?**

Charge de la batterie

Utilisez le chargeur (avec adaptateur secteur) ou le câble USB. Le voyant clignote pour confirmer la charge, puis reste allumé en permanence lorsque la charge est terminée. Ensuite, le voyant s'éteint automatiquement au bout de 3 à 5 minutes.

Temps de chargement :

- Environ 3 à 4 heures avec un adaptateur secteur et le caméscope à l'arrêt.
- Environ 10 heures avec le chargeur secteur, caméscope en cours d'utilisation ou connecté au port USB en mode Stockage de masse.  
(Le temps de chargement réel varie en fonction de l'état de la batterie et du PC.)

**5. Après avoir connecté le câble USB à l'ordinateur,.....**

1. Le disque [DV] correspond à la mémoire interne du caméscope.
2. [Disque amovible] indique la mémoire externe. (La carte SD/SDHC/SDXC doit être présente dans le caméscope.)
3. Le disque [DVAP] indique que l'application CAMILEO UPLOADER est enregistrée sur ce disque. Ne formatez PAS ce disque ou ne supprimez pas l'application qu'il contient. Sinon, l'application CAMILEO UPLOADER ne pourra plus fonctionner.

# Section 11

## Autres informations

### Assistance TOSHIBA

#### **Vous avez besoin d'aide ?**

Pour obtenir les pilotes les plus récents, les manuels de l'utilisateur mis à jour et les questions les plus fréquentes, consultez la page TOSHIBA Options & Services Support à l'adresse suivante :

*[computers.toshiba.eu/options-support](http://computers.toshiba.eu/options-support)*

Veillez consulter la page

*[computers.toshiba.eu/options-warranty](http://computers.toshiba.eu/options-warranty)*

pour obtenir le numéro d'assistance téléphonique TOSHIBA dans votre pays, ou consultez votre revendeur.

### Conditions de l'environnement d'exploitation

Température de fonctionnement : -10 à 40° C

Humidité tolérée : 20 à 85 %

(évitez toute condensation)

### Règlements

#### **Homologation CE**



Ce produit porte la marque CE conformément à la directive européenne applicable. La partie responsable de l'homologation CE est Toshiba Europe GmbH, Hammfelddamm 8, 41460 Neuss, Allemagne. Une copie de la Déclaration officielle de Conformité est disponible sur le site Internet suivant :

<http://epps.toshiba-teg.com>.

#### **Environnement de travail**

Ce produit a été conçu conformément à la norme EMC (compatibilité électromagnétique) et pour des applications de type résidentiel, commercial et industrie légère. Tout autre environnement de travail n'a pas été vérifié par Toshiba et l'utilisation de ce produit dans ces environnements de travail peut être limité ou ne pas être recommandé. Conséquences possibles de l'utilisation de ce produit dans un environnement de travail non vérifié : perturbation du fonctionnement d'autres produits ou de ce produit du fait de son environnement, avec des risques de dysfonctionnement temporaires ou de perte/corruption des données. Exemples d'environnements de travail non vérifiés et conseils :

Environnement industriel (environnements où la tension nominale du secteur est de 380 V triphasé) : risque de dysfonctionnement du produit dû à de forts champs magnétiques, notamment près de machines puissantes ou de générateurs.

Environnements médicaux : ce produit Toshiba n'a pas été homologué en tant que produit médical aux termes de la directive sur les Produits médicaux, par conséquent il ne peut pas être utilisé dans un cadre médical sans autre vérification. L'utilisation dans les locaux administratifs des hôpitaux est possible à condition de disposer d'une autorisation des autorités compétentes.

Automobile : veuillez consulter les instructions du véhicule concernant l'usage de ce type de produit.

Avion : suivez les instructions du personnel de bord concernant les restrictions d'utilisation.

### **Autres environnements non concernés directement par la directive EMC**

Utilisation en extérieur : ce caméscope a été conçu essentiellement pour un usage familial ou de bureau. Il ne dispose d'aucune protection spéciale contre l'humidité ou les chocs.

Atmosphère explosive : l'utilisation de ce produit dans ce type d'environnement (Ex) est interdite.

## REACH

### **Informations spécifiques aux pays de l'Union Européenne**

REACH - Déclaration de conformité

Les nouveaux règlements de l'Union Européenne (EU) concernant les produits chimiques, REACH (Enregistrement, évaluation, autorisation et restriction des substances chimiques), entré en vigueur le 1er juin 2007.

Toshiba s'engage à se mettre en conformité avec toutes les dispositions des règlements REACH et à fournir à ses clients des informations sur les substances chimiques de nos produits conformément aux règlements REACH.

Veuillez consulter le site Web suivant [www.toshiba-europe.com/computers/info/reach](http://www.toshiba-europe.com/computers/info/reach) pour plus d'informations sur la présence dans nos articles de substances incluses sur la liste de référence, conformément à l'article 59(1) du règlement (EC) N° 1907/2006 (« PORTEE ») pour une concentration supérieure à 0,1 % masse par masse.

### **Informations spécifiques aux pays de l'Union Européenne :**

#### **Mise au rebut des produits**

Le symbole de poubelle barrée indique que le produit et ses composants ne doivent pas être jetés avec les déchets ménagers. Les piles, les batteries et les accumulateurs peuvent être mis au rebut en même temps que le produit. Ils seront triés dans les centres de recyclage.



La barre noire indique que le produit a été mis sur le marché après le 13 août 2005.

En participant à la collecte sélective des produits et des piles, vous contribuez au rejet responsable des produits et des piles, ce qui permet d'éviter qu'ils aient un impact négatif sur l'environnement et la santé humaine.

Pour plus de détails sur les programmes de collecte et de recyclage disponibles dans votre pays, consultez notre site Web (<http://eu.computers.toshiba-europe.com>) ou contactez votre mairie ou le magasin où vous avez acheté le produit.

### Mise au rebut des piles, des batteries et/ou des accumulateurs

Le symbole de poubelle barrée indique que les piles, les batteries et/ou les accumulateurs ne doivent pas être jetés avec les ordures ménagères.

Si la pile, la batterie ou l'accumulateur dépasse les doses spécifiées de plomb (Pb), mercure (Hg) et/ou cadmium (Cd) définies dans la directive relative aux piles et aux accumulateurs (2006/66/EC), les symboles du plomb (Pb), mercure (Hg) et/ou cadmium (Cd) seront placés en dessous du symbole de poubelle barrée.



**Pb, Hg, Cd**

En participant à la collecte sélective des piles, vous contribuez au rejet responsable des produits et des piles, ce qui permet d'éviter qu'ils aient un impact négatif sur l'environnement et la santé humaine.

Pour plus de détails sur les programmes de collecte et de recyclage disponibles dans votre pays, consultez notre site Web (<http://eu.computers.toshiba-europe.com>) ou contactez votre mairie ou le magasin où vous avez acheté le produit.

## Informations supplémentaires

© 2012 TOSHIBA Europe GmbH. Tous droits réservés.

TOSHIBA se réserve le droit d'apporter des modifications techniques. TOSHIBA n'accepte aucune responsabilité pour les dommages liés directement ou indirectement à des erreurs, des omissions ou des différences entre l'ordinateur et la présente documentation.

X150/X155\_UM\_V1\_0912

**TOSHIBA**  
Leading Innovation >>>

For more information, please visit:  
[www.toshiba-multimedia.com](http://www.toshiba-multimedia.com)