

Vous pouvez télécharger cette notice au format PDF sur :
www.logicom-europe.com

LOGICOM



LUNA 150/250/350

Téléphone DECT avec main libre

Manuel d'utilisation

Photo non contractuelle

A lire impérativement avant la mise en service de l'appareil.



DECLARATION DE CONFORMITE

Nous,
LOGICOM
55, rue de Lisbonne
75008 PARIS
France

Déclarons que le produit téléphone DECT avec main libre LOGICOM LUNA 150, LUNA 250 et LUNA 350 est en conformité avec les exigences essentielles applicables et en particulier celles de la directive 1999/5/CE suivantes :

Article 3.1a - (protection de la santé et de la sécurité de l'utilisateur):

- EN 60950-1 A1:2009 + A2:2013

Article 3.1b - (exigences de protection en ce qui concerne la compatibilité électromagnétique):

- EN 301 489-6 V1.3.1 (2008)

- EN 301 489-1 V1.9.2 (2011)

Article 3.2 – (bonne utilisation du spectre radioélectrique de façon à éviter les interférences dommageables) :

- EN 301 406 V2.1.1 (2009)

- RoHS (2011/65/EU)

Nous déclarons que le produit LUNA 150, LUNA 250 et LUNA 350 est en conformité avec les exigences liées aux normes Européennes d'interfaces lignes.

Cet appareil est destiné à être utilisé sur les réseaux téléphoniques publics commutés Français (RTCP).

Cette conformité s'entend pour autant que le produit pour lequel elle est donnée est installé et utilisé suivant les instructions fournies dans le manuel d'utilisation.

Toute modification non autorisée du produit annule cette déclaration de conformité.

Paris, Le 4 Mai 2015
Bernard BESSIS
Président Directeur Général

Présentation de l'appareil

1 – Caractéristiques générales

Les caractéristiques générales de votre téléphone LUNA sont :

Combiné

- Ecran LCD 3 lignes (1 ligne alphanumérique + 2 lignes d'icônes)
- Compatible GAP.
- Possibilité d'associer jusqu'à 5 combinés sur la même base.
- Association automatique avec les combinés LUNA supplémentaires
- Portée : 50 mètres en intérieur et 300 mètres en champ libre.
- Autonomie : 100 heures en veille. 7 heures en communication.
- Main libre
- Répertoire alphanumérique de 20 contacts (noms et numéros)
- Réglage de la date et l'heure.
- Appel interphone entre 2 combinés.
- Conférence à 3 (2 internes + 1 externe).
- Transfert d'un appel vers un autre combiné.
- Recomposition de l'un des 5 derniers numéros composés.
- Choix de 10 sonneries sur le combiné (5 classiques et 5 polyphoniques).
- Volume de la sonnerie réglable sur le combiné (5 niveaux).
- Volume d'écoute réglable sur le combiné (5 niveaux).
- Alertes sonores (bips touches, batteries faibles, hors portée)
- Verrouillage du clavier.
- Compteur de durée de conversation.
- Appel combiné.
- Fonction secret.
- Fonction horloge ou affichage du nom du combiné au repos.
- Personnalisation du nom d'un combiné
- Fonction Alarme.
- Numérotation en fréquence vocale (par défaut) ou en décimale.
- Personnalisation du nom d'un combiné
- Personnalisation du code PIN à 4 chiffres permettant de protéger l'accès à certaines fonctions

Fonctions présentation du nom et du numéro

- Présentation du nom et du numéro (alternativement)
- Horodatage des appels
- Journal des appels de 10 noms et numéros
- Composition d'un numéro à partir du journal
- Effacement sélectif et total des appels

2 – Précautions d'emploi

- Lire attentivement les instructions données.
- Utiliser uniquement l'adaptateur secteur fourni.
- Ne pas installer l'appareil dans un endroit sensible à la poussière ou susceptible de subir des perturbations dues à des vibrations ou à des chocs.
- Ne pas mettre votre appareil à côté d'une source magnétique (télévision, enceintes, etc.) sous risque de perturbations.
- Ne jamais verser de liquide sur l'appareil sous risque de court-circuit.

- Ne pas placer la base près d'un endroit humide.
- Ne jamais démonter l'appareil.
- Débrancher la connexion du téléphone avant de débrancher la prise électrique.
- Débrancher immédiatement un appareil endommagé et le faire réparer dans un service après-vente agréé.
- Après avoir déplacé l'appareil, commencer par rebrancher la prise électrique.
- Ne rien mettre sur le cordon électrique, éviter que des personnes puissent marcher dessus.
- Éviter de brancher trop d'appareils sur la même source de courant.
- Ne jamais installer durant un orage.
- Ne jamais toucher des fils de téléphone dénudés, à moins qu'ils soient débranchés.
- Débrancher l'appareil avant de le nettoyer, ne pas utiliser de nettoyeurs ou d'aérosols, utiliser un chiffon légèrement humide.
- Ne pas placer l'appareil sur un élément non stable, il ne doit pas tomber cela causerait de sérieux dommages.
- En l'absence d'alimentation secteur ou en cas de coupure secteur, l'appareil n'est plus fonctionnel. Vous ne pourrez pas passer ou recevoir d'appel en cas d'urgence. Pour cette raison, il est recommandé d'utiliser en complément un poste téléphonique conventionnel.
- Conserver précieusement ce manuel d'utilisation pour toute référence future.

IMPORTANT :

- 1) N'utiliser que le type de batteries fournies.**
- 2) Ne pas jeter les batteries au feu ou dans une poubelle. Renseignez-vous auprès de votre revendeur pour connaître les dispositions spéciales pour leur recyclage.**
- 3) Ne pas ouvrir les batteries, l'électrolyte qu'elles contiennent est corrosif, et pourrait causer des brûlures aux mains, à la peau et aux yeux et serait toxique si on l'avalait.**

Performance de la batterie

Dans des conditions idéales, une batterie totalement chargée permet une autonomie de 7 heures de communication ou 100 heures de veille.

Des batteries neuves ne sont réellement performantes qu'après une utilisation de plusieurs jours.

Afin d'optimiser les performances de la batterie, tenez le combiné éloigné de la base durant quelques heures chaque jour. Un déchargement total de la batterie au moins une fois par semaine prolongera sa durée de vie.

La capacité de charge des batteries rechargeables réduit avec le temps en raison de leur usure, diminuant ainsi le temps d'autonomie de communication et de veille du combiné. Vous devrez procéder à leur remplacement. .

Après avoir chargé le combiné une première fois, les recharges suivantes durent environ 6 à 8 heures par jour. La batterie et le combiné peuvent devenir chauds lors du chargement : c'est tout à fait normal.

Vous utilisez votre LUNA avec une ligne ADSL ?

Si votre téléphone doit fonctionner avec une ligne ADSL, vous devez vous assurer qu'il est connecté via un filtre ADSL. Utiliser ce produit avec une ligne ADSL sans filtre peut engendrer des problèmes sur votre téléphone et sur votre ligne ADSL.

Date et heure

Si vous vous abonnez à la présentation du nom ou du numéro d'Orange, la date (jour/mois) et l'heure s'affichent automatiquement sur tous les combinés lorsque vous recevez votre premier appel.

3 – Contenu de l'emballage

- 1 combiné
- 1 base
- 2 batteries rechargeables Ni-MH 300mAh
- 1 adaptateur secteur
- 1 câble téléphonique

Pack LUNA 250, LUNA 350 chaque combiné supplémentaire est accompagné des éléments suivant :

- 1 chargeur additionnel
- 2 batteries rechargeables
- 1 adaptateur secteur

Guide d'installation et de démarrage

Avant toutes utilisations choisissez un emplacement approprié pour la base de votre téléphone. Assurez-vous que ce n'est pas près d'un autre téléphone, ni d'un appareillage électrique (ordinateur, télévision, ect.) pour éviter les interférences.

1 – Installation de votre téléphone

A- Connectez la fiche de l'adaptateur secteur (VT04EEU06045 ou RJ-AS060450E002 sortie 6V DC/450mA) dans la prise modulaire située derrière la base. Puis connectez l'adaptateur secteur à la prise de courant 100-240 V AC 50/60 Hz. Répétez le processus avec les autres adaptateurs sur les supports de charge.

B- Connectez le cordon téléphonique dans la prise modulaire située derrière la base et l'autre extrémité à votre prise téléphonique murale

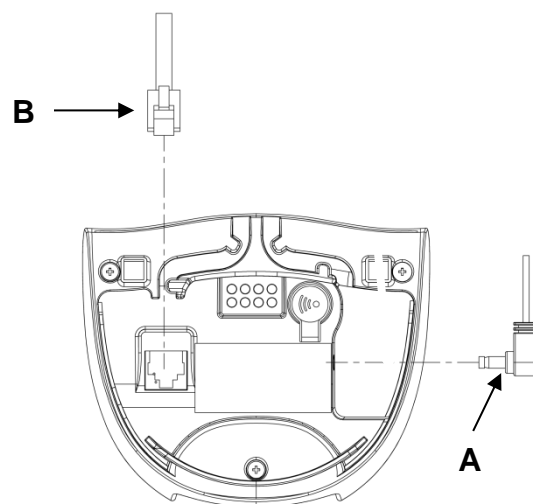

2 – Installation et charge des batteries rechargeables

Installation :

- Insérez les 2 batteries (Type AAA Ni-MH/300mAh) dans le compartiment en respectant les polarités.
- Fermez le compartiment des batteries à l'aide du capot fourni avec les batteries dans l'emballage

Charge des batteries :

Avant toute utilisation, il faut impérativement charger les batteries (pour la première fois) durant un minimum de 24 heures.

- Posez le combiné sur le support de charge, un signal de confirmation est émis.
- Laissez les batteries se charger sans interruption pendant au moins 24 heures.

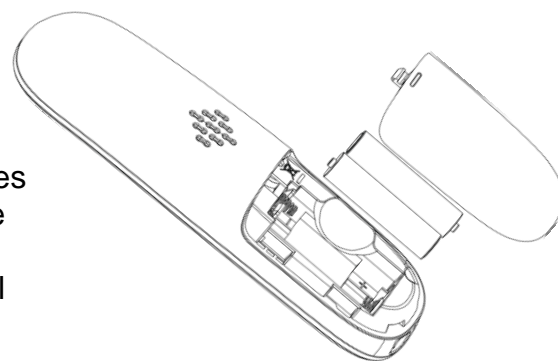

Remarque : Lorsque le combiné est en charge, l'icône  clignote en permanence. Lorsque l'icône reste fixe, les batteries sont complètement chargées.

Attention : Si vous ne laissez pas votre combiné se charger durant 24 heures pour la première fois, il ne fonctionnera pas au maximum de ses capacités. La garantie ne prendra pas effet pour les problèmes de dysfonctionnement dus à une charge incomplète lors de la première utilisation.

Important : Lorsque les batteries sont faibles, des variations de volume peuvent se faire ressentir, pensez à remettre en charge les batteries pour un meilleur confort d'écoute.

3 – Réglage de base de votre téléphone

3-1- Naviguer dans la liste des menus



Régler et personnaliser votre téléphone, affichez le menu en appuyant sur la touche de fonction « OK »



Naviguez dans la liste, appuyez sur les touches HAUT et BAS



Confirmez un choix ou affichez un sous-menu



Retournez dans le menu précédent



Quittez la liste et retournez sur l'écran d'accueil

3-2- Modifier la sonnerie

Vous pouvez sélectionner une sonnerie parmi les 10 sonneries différentes disponibles pour les appels externes et une sonnerie pour les appels internes. Ce choix peut être fait entre 5 sonneries classiques et 5 sonneries polyphoniques

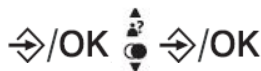

Entrez dans le menu et sélectionnez à l'aide de la touche BAS le menu « **REGL. COMB** »



A l'aide de la touche BAS sélectionnez « **SONNERIES** »



Sélectionnez « **SONNERIE EXT** » pour le choix de la sonnerie externe ou « **SONNERIE INT** » pour le choix de la sonnerie interne



Sélectionnez une nouvelle mélodie



Retournez sur l'écran d'accueil

3-3- Modifier le volume de la sonnerie

Entrez dans le menu et sélectionnez à l'aide de la touche BAS le menu « **REGL. COMB** »

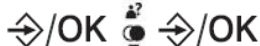

A l'aide de la touche BAS sélectionnez « **SONNERIES** »



Sélectionnez « **VOL SONNERIE** »



Réglez le volume de la sonnerie (de 1 à 4) ou sélectionnez « **DESACTIVE** » pour coupez la sonnerie

Retournez sur l'écran d'accueil

Remarque : durant la réception d'un appel, utilisez les touches  pour augmenter ou diminuer le volume de la sonnerie

3-4- Changer la langue

Entrez dans le menu et sélectionnez à l'aide de la touche BAS le menu « **REGL. COMB** »

Sélectionnez « **LANGUE** »

Choisissez une langue

Retournez sur l'écran d'accueil

3-5- Ajouter un contact au répertoire

Entrez dans le répertoire

Sélectionnez « **AJOUTER** »

« **NOM** » s'affiche sur l'écran, à l'aide du clavier alphanumérique saisissez le nom du nouveau contact et appuyez sur OK pour confirmer

« **ENTRER NUM** » s'affiche sur l'écran, à l'aide du clavier alphanumérique saisissez le numéro du nouveau contact et appuyez sur OK pour confirmer

Retournez sur l'écran d'accueil

4 – Utilisation de base de votre téléphone

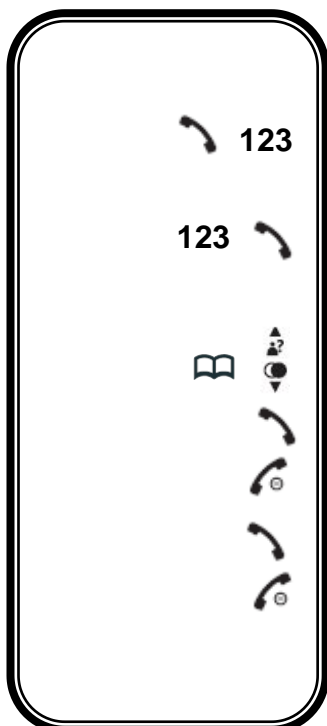

4-1- Passer un appel

Numérotation normale :

Décrochez votre combiné, puis composez le numéro du correspondant

Pré-numérotation :

Composez le numéro du correspondant, puis décrochez votre combiné

Appeler un contact du répertoire :

Entrez dans le répertoire, puis sélectionnez un contact dans la liste du répertoire

Décrochez votre combiné

Quand l'appel est terminé, Raccrochez votre combiné

4-2- Répondre à un appel

Lorsque le téléphone sonne, saisissez et décrochez votre combiné

Quand l'appel est terminé, raccrochez votre combiné

Vous pouvez aussi raccrocher le combiné en le posant simplement sur la base (consultez le chapitre « réponse automatique » pour plus d'information sur cette fonction.

Schémas et fonctions du téléphone

1 – Description du clavier



- Permet l'accès à un sous menu
- Permet de valider la modification d'une fonction



- Permet l'accès direct au journal des appels
- Permet d'augmenter le volume pendant une communication
- Permet de naviguer dans le menu



- Permet de revenir au menu précédent
- Permet d'effacer un chiffre ou un caractère
- Permet de faire un appel interphone.
- Permet, en communication, d'activer (couper le micro) ou de désactiver la fonction secret.



- Permet de prendre la ligne ou de répondre à un appel



- Permet l'accès direct à la liste BIS
- Permet de diminuer le volume pendant une communication
- Permet de naviguer dans le menu



- Permet de raccrocher
- Permet par un appui long d'éteindre le combiné

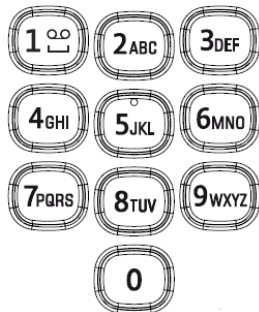

- Permet par un appui long le verrouillage et le déverrouillage du clavier



- Permet par un appui long de couper la sonnerie



- Permet d'activer ou de désactiver la main libre.



- Permet d'accéder au répertoire



- Permet d'accéder à certains services de votre opérateur



2 – Description de la base

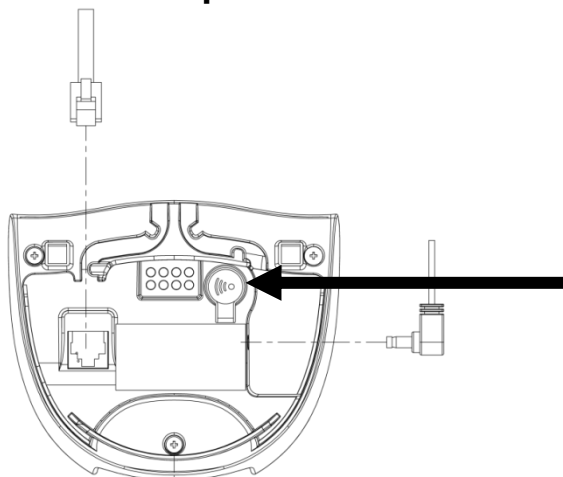

Touche d'association :

La touche d'association se trouve au dos de la base de votre téléphone.

- Permet par un appui long (10 sec) de mettre la base en mode association de combiné
- Permet par un appui court d'appeler tous les combinés enregistrés sur la base

3 – Description de l'affichage LCD

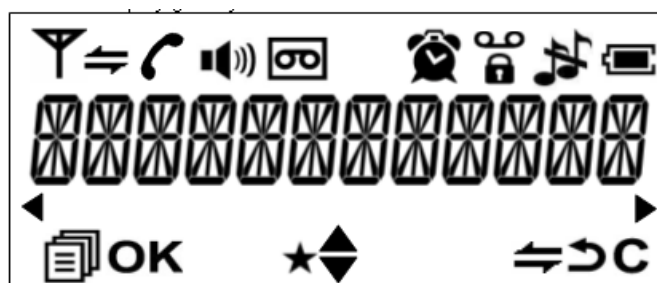

◆	Indique qu'une fonction est accessible par les touches de navigation.
📶	Clignote quand le combiné est hors de portée ou non associé à la base.
⇌	Clignote à la réception d'un appel interne entrant, reste affiché en cours.
☎	Indique qu'un appel interne est en cours.
🔊	Indique que la main libre est activée
🎵	Indique que la sonnerie est coupée.
🚨	S'affiche quand l'alarme est activée.
🔒	Indique que le clavier est verrouillé.
📧	Indique la réception d'un nouveau message sur la messagerie vocale de votre opérateur.
🔋	Indique que les batteries sont chargées.
🔌	Indique que les batteries sont vides, les recharger impérativement.
▲▼	Indique que des fonctions sont accessibles dans le menu.
📄	Indique qu'il y a des fonctions accessibles par le menu

OK	Permet de valider la fonction sélectionnée
★	Indique un appel manqué (non répondu) non lu.
⇐ (INT)	Permet d'effectuer un appel interne.
↩	Permet de revenir au menu précédent (appui court) ou au repos (appui long)
C	Permet d'effacer un caractère, ou d'arrêter l'alarme, ou de couper la sonnerie pendant un appel, ou de revenir au menu précédent.

4 – Description du clavier numérique

Certaines fonctions telles que le répertoire nécessitent l'utilisation du clavier alphanumérique. Le clavier passe automatiquement en mode alphanumérique lorsque vous entrez dans une de ces fonctions.

Pour saisir une lettre, appuyez sur la touche correspondante au clavier autant de fois que nécessaire.

Exemples :

- Pour saisir un « **A** », appuyez une fois sur 2
- Pour saisir un « **B** », appuyez deux fois sur 2
- Pour saisir un « **A** » puis un « **B** » à la suite, saisir « **A** » puis attendre que le curseur soit passé au caractère suivant, puis saisir un « **B** ».
- Pour saisir un espace, appuyez une fois sur la touche 1.
-

Touches	1 ^{er} Appui	2 ^{ème} Appui	3 ^{ème} Appui	4 ^{ème} Appui	5 ^{ème} Appui
1	ESPACE	-	1		
2	A	B	C	2	
3	D	E	F	3	
4	G	H	I	4	
5	J	K	L	5	
6	M	N	O	6	
7	P	Q	R	S	7
8	T	U	V	8	
9	W	X	Y	Z	9
0	0				

Remarque : Des caractères spéciaux sont disponibles avec les touches * et #.

5 – Tableau récapitulatif des menus

Voici le récapitulatif des menus du téléphone accessibles par la touche \Rightarrow /OK de votre combiné

\Rightarrow /OK	JOURNAL	Afficher le dernier appel entrant/sortant		
▼ x1	REPertoire	\Rightarrow /OK	AJOUTER	Ajouter un nouveau contact au répertoire
		▼ x1	VOIR	Affiche les contacts enregistrés dans le répertoire
		▼ x2	MODIFIER	Modifier le nom et le numéro de téléphone d'un contact enregistré.
		▼ x3	SUPPRIMER	Supprimer un contact du répertoire
		▼ x4	SUPPRIM TOUT	Supprimer tous les contacts du répertoire
		▼ x5	ETAT REPERT	Afficher le nombre d'entrées encore disponibles dans le répertoire.
▼ x2	REGL BASE	\Rightarrow /OK	ANNULER COMB	Désassocier un combiné de la base
		▼ x1	NUMEROTATION	Modifier le mode de numérotation.
		▼ x2	DELAI R	Modifier la durée du signal de Rappel (R).
		▼ x3	MODIFIER PIN	Modifier le code PIN de votre téléphone.
▼ x3	REGL COMB	\Rightarrow /OK	ALARME	Activer/désactiver l'alarme.
		▼ x1	SONNERIE	\Rightarrow /OK
			SONNERIE INT	Modifier la sonnerie des appels entre combinés.
		▼ x1	SONNERIE EXT	Modifier la sonnerie des appels externes entrants.
		▼ x2	VOL SONNERIE	Modifier le volume des sonneries.
		▼ x2	ALERTES SON	\Rightarrow /OK
			BIPS TOUCHES	Activer/désactiver la tonalité des touches.
		▼ x1	BATT FAIBLE	Activer/désactiver l'alerte sonore de batterie faible.
		▼ x2	HORS PORTEE	Activer/désactiver le son lorsque le combiné est trop éloigné de la base.
		▼ x3	LANGUE	Modifier la langue du téléphone.
		▼ x4	RENOMMER CB	Modifier le nom du combiné à afficher lors d'un appel interne.
		▼ x5	AFFICHAGE	Sélectionner les informations à afficher dans le mode veille (heure ou nom du combiné).
		▼ x6	REPONSE AUTO	Activer/désactiver la réponse automatique lors d'un appel entrant.
		▼ x7	DATE & HEURE	Régler l'heure et la date.
		▼ x8	MSGRIE VOCAL	Modifier le numéro de téléphone de la messagerie vocale de votre opérateur
▼ x4	ASSOCIATION	Connecter un nouveau combiné à la base.		
▼ x5	DEFAULT	Restaurer les paramètres par défaut.		

Fonctions du combiné

1 – Main libre et volume d'écoute du combiné

Cette fonction vous permet lors d'une conversation téléphonique d'activer le Haut-parleur du combiné et de pouvoir écouter et parler avec votre correspondant sans avoir à tenir le combiné en main.

ATTENTION : L'usage prolongé de la fonction main libre pendant une conversation entraîne une consommation importante sur les batteries réduisant ainsi considérablement l'autonomie de l'appareil.

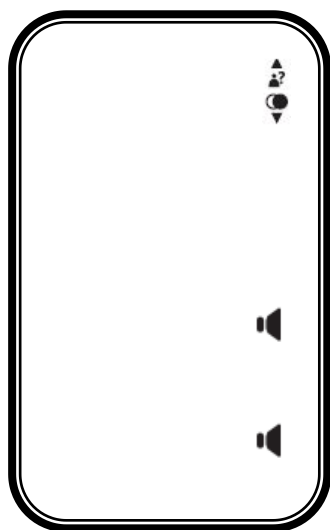

Ajustez le volume d'écoute du combiné ou de la main libre. Le volume peut être réglé sur 5 niveaux différents (de 1 à 5)

Niveau 5 : Le plus fort
Niveau 1 : Le plus faible

Lors d'une conversation téléphonique vous permet d'activer le mode main libre, l'icône  s'affiche sur l'écran

Ré-appuyez une deuxième fois pour désactiver le mode main libre, l'icône  disparaît de l'écran

Remarque : Le niveau du volume réglé est conservé entre chaque appel. La mémorisation du réglage du volume d'écoute dans le combiné n'est pas commune au réglage du volume de la main libre.

Chaque réglage du niveau de volume est mémorisé indépendamment. Vous pouvez par exemple conserver en permanence un niveau 2 pour le volume d'écoute et un niveau 5 pour le volume de la main libre.

2 – Verrouillage du clavier

Le verrouillage du clavier permet d'empêcher la composition d'un numéro par mégarde. Lorsque le clavier est verrouillé, l'icône  s'affiche sur l'écran.

Remarque : Lorsque le clavier est verrouillé, il est tout de même possible de répondre à un appel.

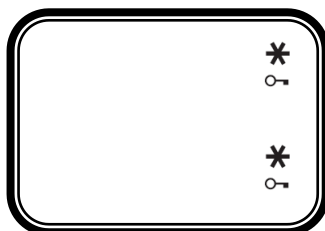

Maintenez la touche enfoncée jusqu'à ce que l'icône  s'affiche sur l'écran pour verrouiller votre clavier

Lorsque le clavier est verrouillé maintenez la touche enfoncée jusqu'à ce que l'icône  disparaisse de l'écran

3 – Fonction secret

Cette fonction vous permet, **lors d'une communication**, de parler avec une tierce personne sans être entendue par votre correspondant.

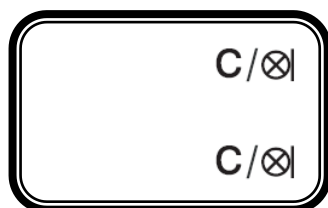

Le message « **MUET** » apparaît sur l'écran et vous indique que vous êtes en mode secret

Lorsque la fonction secret est activé, vous permet de désactiver la fonction, le message « **MUET** » disparaît de l'écran

4 – Désactiver/réactiver la sonnerie d'un combiné

Vous pouvez, si vous le souhaitez, désactiver (couper) temporairement la sonnerie d'un combiné.

Lorsque vous recevrez un appel, le combiné ne sonnera pas mais la réception de celui-ci sera indiquée sur l'écran.

Vous pourrez alors réactiver la sonnerie et récupérer automatiquement le niveau du volume de la sonnerie déjà réglé.

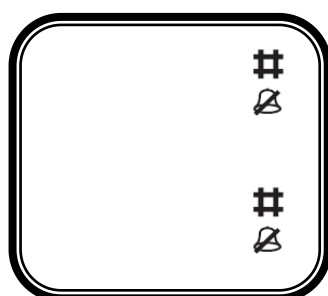

Maintenez la touche enfoncée jusqu'à ce que l'icône  s'affiche en haut de l'écran et vous indique que la sonnerie de votre téléphone est désactivée

Lorsque la sonnerie est désactivée, maintenez la touche enfoncée jusqu'à ce que l'icône  disparaisse de l'écran. La sonnerie de votre téléphone est alors réactivée.

5 – Volume de la sonnerie sur un combiné

Vous pouvez régler le volume de la sonnerie pour un appel externe ou pour un appel interne sur 5 niveaux (1 à 5) ou sur arrêt (OFF).

Le réglage du niveau du volume entre la sonnerie interne et externe est commun.

Pour modifier le réglage du volume de la sonnerie par le menu reportez-vous au chapitre « **Modifier le volume de la sonnerie** ».

Vous pouvez régler aussi le volume de la sonnerie pendant la réception d'un appel.



Lorsque le combiné sonne appuyez sur la touche  pour couper la sonnerie.

« **VOLUME OFF** » s'affiche alors sur l'écran ou utilisez les touches  pour sélectionner le volume de la sonnerie.

Le dernier réglage sélectionné est mémorisé

6 – Appel combiné

Cette fonction permet d'appeler tous les combinés enregistrés sur une même base. Elle est surtout utile lorsque vous ne savez pas où se trouve un combiné.

- Tous les combinés doivent être en position de repos (pas de tonalité).
- Appuyez brièvement sur la touche d'association  située sur votre base (Voir chapitre « Description de la base »).
- Tous les combinés enregistrés sur la base émettent alors un signal sonore et «**RECH. BASE**» s'affiche sur les écrans des combinés.
- Pour arrêter ce signal sonore, appuyez sur n'importe quelle touche d'un combiné ou appuyez une nouvelle fois sur la touche d'association  située à l'arrière de la base.

7 – Compteur de conversation

Le compteur de conversation s'active automatiquement à la prise de ligne ou après 15s de conversation à la réception d'un appel, en heures : minutes : secondes (ex : 01:34:45 pour 1 heure 34 minutes et 45 secondes)

A la fin de la communication, le temps de conversation reste affiché sur l'écran pendant 5 secondes.

Répertoire

Pour toutes configurations ou manipulations du répertoire le combiné doit être au repos (aucune tonalité)

1 – Ajouter un contact

Vous pouvez enregistrer jusqu'à 20 contacts dans le répertoire alphanumérique. Chaque contact peut comporter un nom de 12 caractères et un numéro de 20 chiffres.

Remarques : - La saisie d'un nom est obligatoire.

- Si vous tentez d'enregistrer un contact avec un nom déjà existant, « **DOUBLON** » d'affichera pour vous indiquer de changer de nom.

Pour enregistrer un nouveau contact (numéro et nom) dans le répertoire, suivez les instructions décrites dans le chapitre « **Ajouter un contact au répertoire** » dans le **Guide d'installation et de démarrage** »

2 – Effectuer une recherche dans le répertoire

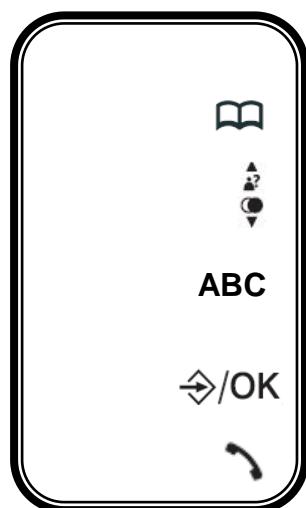

Accès direct



Entrez dans le répertoire, le premier contact s'affiche à l'écran



Naviguez dans les contacts

ABC

Vous pouvez saisir la première lettre du nom rechercher, le téléphone vous emmènera directement au premier nom de la liste commençant par cette lettre



Vous permet de voir le numéro de téléphone enregistré sur le contact



Vous permet d'appeler le contact sélectionné

Accès par le menu

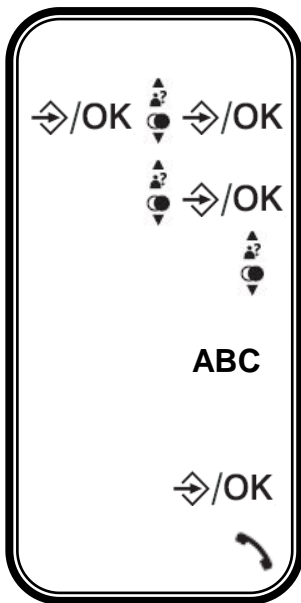

Entrez dans le menu « **REPertoire** »

Sélectionnez « **Liste** »

Naviguez dans les contacts

Vous pouvez saisir la première lettre du nom recherché, le téléphone vous emmènera directement au premier nom de la liste commençant par cette lettre

Vous permet de voir le numéro de téléphone enregistré sur le contact

Vous permet d'appeler le contact sélectionné

3 – Modifier un contact dans le répertoire

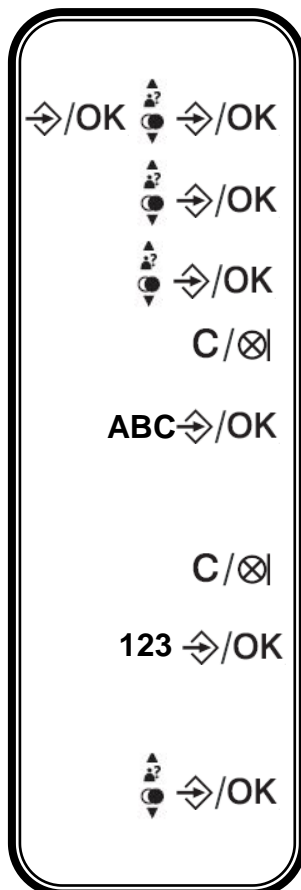

Entrez dans le menu « **REPertoire** »

Sélectionnez « **MODIFIER** »

Sélectionnez le contact dont vous souhaitez modifier les informations

Le nom de votre contact s'affiche à gauche de l'écran

Effacez l'ancien nom du contact

Entrez à l'aide du clavier alphanumérique le nouveau nom du contact

Le numéro de votre contact s'affiche à gauche de l'écran

Effacez l'ancien numéro du contact

Entrez à l'aide du clavier alphanumérique le nouveau numéro du contact

« **MELODIE X** » s'affiche sur l'écran.

Sélectionnez la sonnerie à associé au contact, un bip sonore vous informe que les modifications que vous avez effectuées sont bien enregistrées.

4 – Suppression d'un ou de tous les contacts

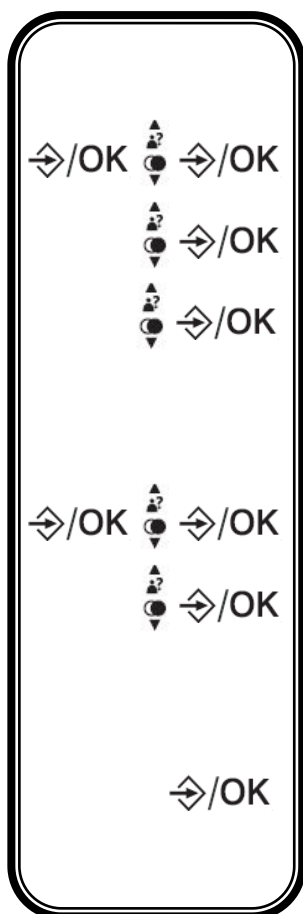

Suppression d'un contact

Entrez dans le menu « **REPertoire** »

Sélectionnez « **SUPPRIMER** »

Sélectionnez le contact que vous souhaitez supprimer
Validez la suppression du contact, un bip sonore confirme la suppression du contact

Suppression de tous les contacts

Entrez dans le menu « **REPertoire** »

Sélectionnez « **SUPPRIM TOUT** »

Si aucun numéro n'est enregistré dans le répertoire « **AUCUN NUMERO** » s'affiche sur l'écran

« **CONFIRM ?** » s'affiche sur l'écran pour confirmer la suppression de tous les contacts

Validez la suppression de tous les contacts, un bip sonore confirme la suppression.

Personnalisation du combiné

Pour toutes personnalisations du combiné celui-ci doit être au mode repos (aucune tonalité)

1 – Renommer un combiné

Cette fonction vous permet de donner un nom à votre combiné. Ce nom est affiché sur l'écran du combiné lorsque celui-ci est au repos par défaut le nom affiché est « **COMBINE** ».

Le nom du combiné ne doit pas dépasser 10 caractères.

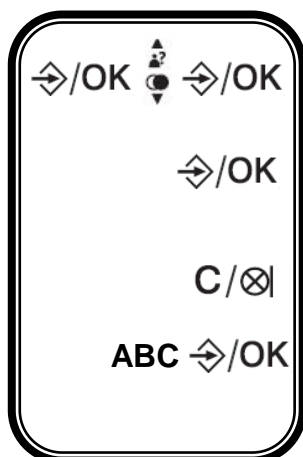

Entrez dans le menu et sélectionnez à l'aide de la touche BAS le menu « **REGL COMB** »

Sélectionnez « **RENOMMER** »

« **COMBINE** » s'affiche sur l'écran

Effacez lettre par lettre l'ancien nom du combiné

Entrez à l'aide du clavier alphanumérique le nouveau nom du combiné.

Un bip sonore vous confirme que le changement de nom du combiné à bien été validé.

2 – Affichage de l'écran

Vous pouvez choisir l'information affichée à l'écran lorsque votre combiné est en mode repos.

Vous avez deux possibilités : le nom du combiné ou l'heure.

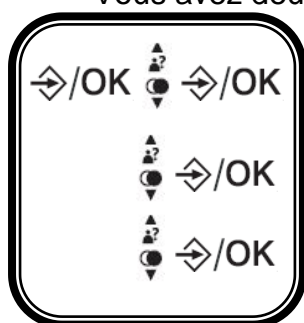

Entrez dans le menu et sélectionnez à l'aide de la touche BAS le menu « **REGL COMB** »

Sélectionnez « **AFFICHAGE** »

Sélectionnez « **HEURE** » ou « **NOM COMBINE** » pour choisir quel affichage vous souhaitez avoir en mode repos

3 – Tonalité des touches

Vous pouvez activer et désactiver la tonalité des touches

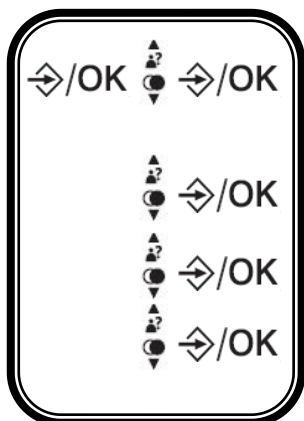

Entrez dans le menu et sélectionnez à l'aide de la touche BAS le menu « **REGL COMB** »

Sélectionnez « **ALERTES SON** »

Sélectionnez « **BIPS TOUCHES** »

Activez ou désactivez la tonalité des touches du combiné

4 – Réglage du décrochage/raccrochage automatique

Lorsque cette fonction est activée, elle vous permet de prendre un appel en retirant simplement le combiné de la base ou du chargeur et de terminer un appel en reposant simplement le combiné sur la base ou le chargeur, sans qu'il soit nécessaire

d'appuyer sur les touches  et .

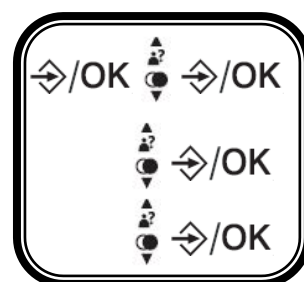

Entrez dans le menu et sélectionnez à l'aide de la touche BAS le menu « **REGL COMB** »

Sélectionnez « **REPONSE AUTO** »

Activez ou désactivez la tonalité des touches du combiné

5 – Activer/Désactiver l'alerte Batterie faible

Cette fonction quand elle est activée, vous permet d'entendre un bip sonore informant que votre batterie est faible.

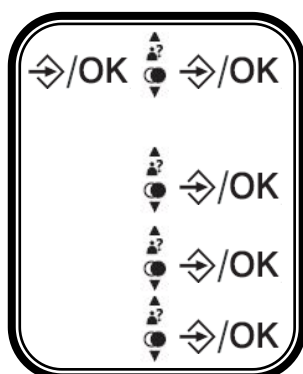

Entrez dans le menu et sélectionnez à l'aide de la touche BAS le menu « **REGL COMB** »

Sélectionnez « **ALERTES SON** »

Sélectionnez « **BATT FAIBLE** »

Activez ou désactivez la tonalité des touches du combiné

6 – Activer/Désactiver l'alerte Hors de portée

Cette fonction quand elle est activée, vous permet d'entendre un bip sonore informant que votre combiné est hors de portée.

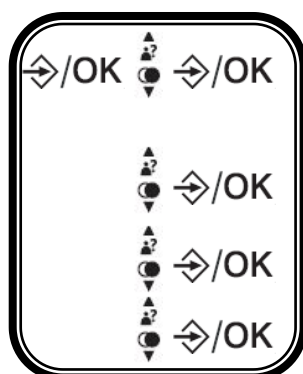

Entrez dans le menu et sélectionnez à l'aide de la touche BAS le menu « **REGL COMB** »

Sélectionnez « **ALERTES SON** »

Sélectionnez « **HORS PORTEE** »

Activez ou désactivez la tonalité des touches du combiné

7 – Langue du combiné

Vous disposez de 4 langues : Le français (par défaut), l'anglais (English), le Néerlandais (Nederlands) et l'espagnol.

Pour choisir une langue sur le combiné, vous devez suivre les manipulations décrites dans le chapitre : **Guide d'installation et de démarrage – 3- Réglages de base de votre téléphone – 3-2- Changer la langue.**

8 – Réglage date et heure

Note : Si vous êtes abonnés à la présentation du nom et du numéro auprès de votre opérateur, la date et l'heure de votre téléphone seront automatiquement mises à jour par le réseau à chaque appel reçu. Dans le cas contraire vous devez régler la date et l'heure de votre téléphone manuellement.

8-1- Choix du format



Sélectionnez le format d'affichage de la date

Vous pouvez choisir d'afficher la date dans le format « MOIS/JOUR » ou « JOUR/MOIS »

Entrez dans le menu et sélectionnez à l'aide de la touche BAS le menu « **REGL COMB** »

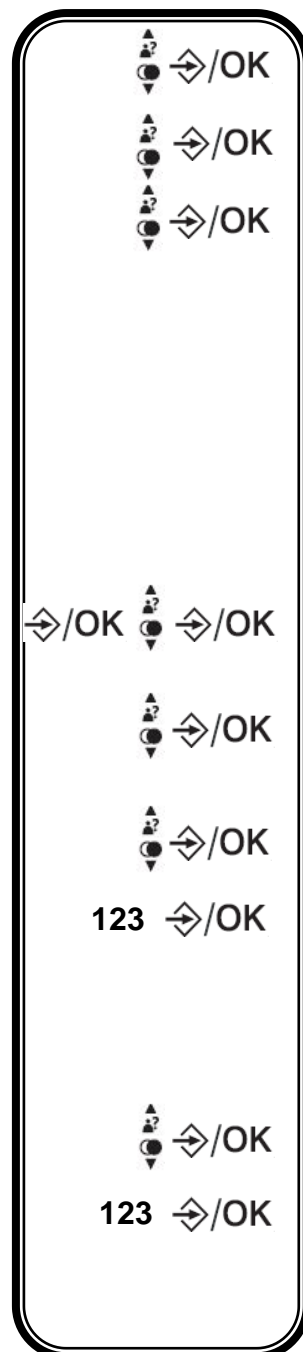

Sélectionnez « **DATE & HEURE** »

Sélectionnez « **FORMAT DATE** »

Sélectionnez un format. Un bip sonore confirme la validation du format

Sélectionnez le format d'affichage de l'heure

Vous pouvez choisir d'afficher l'heure dans le format 24 heures (Par exemple : « 23h14 ») ou 12 heures (l'heure est alors affichée comme suit : « 11H14 P » pour « 23H14 » et « 11H14 A » pour « 11H14 »)

Procédez comme ci-dessus en sélectionnant « **FORMAT HEURE** » au lieu de « **FORMAT DATE** »

8-2- Date et heure

Entrez dans le menu et sélectionnez à l'aide de la touche BAS le menu « **REGL COMB** »

Sélectionnez « **DATE & HEURE** »

Réglage Date :

Sélectionnez « **REGLER DATE** »

La date enregistrée sur le combiné s'affiche sur l'écran. Si elle est correcte appuyez sur la touche OK sinon vous pouvez la modifier dans l'ordre suivant : Jour / Mois / Année à l'aide du clavier alphanumérique.

Réglage Heure :

Sélectionnez « **REGLER HEURE** »

L'heure enregistrée sur le combiné s'affiche sur l'écran. Si elle est correcte, appuyez sur la touche OK sinon vous pouvez la modifier dans l'ordre suivant : Heures / Minutes à l'aide du clavier alphanumérique

Un bip sonore confirme la validation du changement de la date et de l'heure.

ATTENTION : Le réglage manuel de l'heure se fait dans l'ordre suivant : heures puis minutes, vous pouvez passer d'un chiffre à un autre à l'aide des touches ▲ et ▼.

Lors du réglage des heures, le téléphone n'acceptera pas de nombres supérieurs à « 23 ».

Si vous souhaitez modifier l'heure de votre téléphone de « 15H00 » par « 20H00 » vous devez en premier changer le chiffre des unités d'heures avant de changer le chiffre des dizaines d'heure, voir exemple ci-dessous :



« 15h00 » est affiché sur l'écran,
Sélectionnez le deuxième chiffre des heures, « 15h00 »

Modifier ce chiffre à l'aide du clavier alphanumérique « 5 » par « 0 ».
« 10h00 » est affiché sur l'écran,

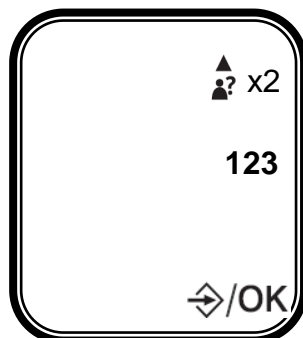

▲ x2

Sélectionnez le premier chiffre des heures, « 10h00 »

123

Modifier ce chiffre à l'aide du clavier alphanumérique « 1 » par « 2 ».

« 20h00 » est affiché sur l'écran,

↔/OK

Validez la modification

Cette manipulation doit être faite lorsque vous souhaitez régler une heure comprise entre « 20h » et « 23h » alors que le téléphone affiche une heure comprise entre « 14h » et « 19h ».

9 – Alarme

Si l'alarme est activée, celle-ci se déclenchera quotidiennement à l'heure de réveil réglée.

Si la fonction Snooze est activée, lorsque l'alarme se déclenchera, même si vous la coupez sur le moment, elle se déclenchera toutes les 7 minutes

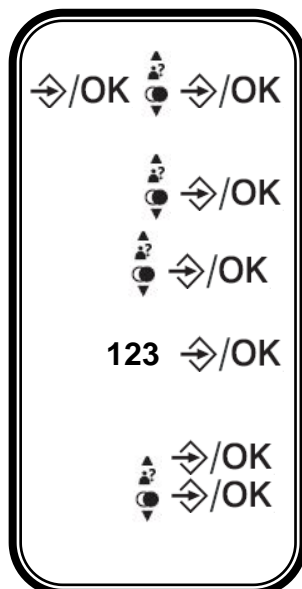

Configurez la fonction alarme

Entrez dans le menu et sélectionnez à l'aide de la touche BAS le menu « **REGL COMB** »

↔/OK

Sélectionnez « **ALARME** »

↔/OK

Activez ou désactivez la fonction alarme

123 ↔/OK

Saisissez l'heure du déclenchement de l'alarme, un bip sonore confirmera que l'alarme est bien activée

↔/OK

« **SNOOZE** » s'affiche sur l'écran

Activez ou désactivez la fonction SNOOZE, un bip sonore vous

informe que l'heure du réveil a été enregistrée. L'icône  s'affiche sur l'écran de repos indiquant que l'alarme est activée.

Réglages avancés du téléphone

Pour tous réglages du combiné celui-ci doit être en mode repos (aucune tonalité)

1 – Régler le code PIN

Il est nécessaire de saisir le code PIN pour accéder à certaines fonctions. Le code PIN par défaut est : **0000**

AVERTISSEMENT : Si vous souhaitez modifier le code PIN par défaut, noter précieusement votre nouveau code PIN. En cas d'oubli, la garantie constructeur ne prendra pas effet pour une telle négligence

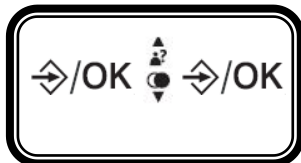

Entrez dans le menu et sélectionnez à l'aide de la touche BAS le menu « **REGL BASE** »

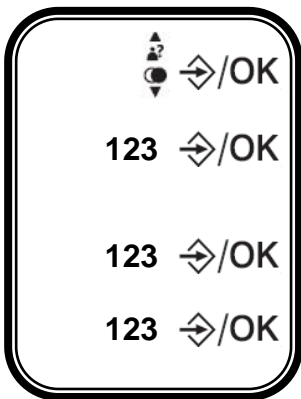

Sélectionnez « **MODIFIER PIN** »

123 →/OK « **PIN ? ----** » s'affiche à l'écran, saisissez le code PIN avec les touches alphanumériques (le code PIN par défaut est 0000)

123 →/OK « **NV PIN ? ----** » s'affiche à l'écran, saisissez le nouveau code PIN.

123 →/OK « **CONFIRM ? ----** » s'affiche à l'écran saisissez une deuxième fois le nouveau code PIN, un bip sonore confirme le changement du code PIN.

Remarque : Lors de la réinitialisation des réglages par défaut, le code PIN par défaut (0000) est automatiquement réactivé.

2 – Association automatique d'un combiné de la gamme LUNA à la base

Votre téléphone LUNA vous permet d'associer automatiquement à votre base un autre combiné de la gamme LUNA.

ATTENTION : Le combiné que vous souhaitez associer à votre base ne doit être au préalable connecté à aucune autre base. Le message « **ANNULE** » doit apparaître sur l'écran.

Si ce n'est pas le cas, reportez-vous au chapitre « **Désassocier un combiné de la base** » du manuel de votre combiné supplémentaire pour le déconnecter de sa base.

Pour associer automatiquement votre combiné supplémentaire à la base de votre LUNA, vous devez simplement poser le combiné sur la base.

« **ATTENDEZ** » s'affiche alors sur l'écran, le combiné et la base sont en train de s'associer, veuillez patienter quelques secondes.

Lorsque l'association est terminée « **COMBINE X** » (X correspond au numéro du combiné sur la base), vous pouvez à présent utiliser votre combiné supplémentaire.

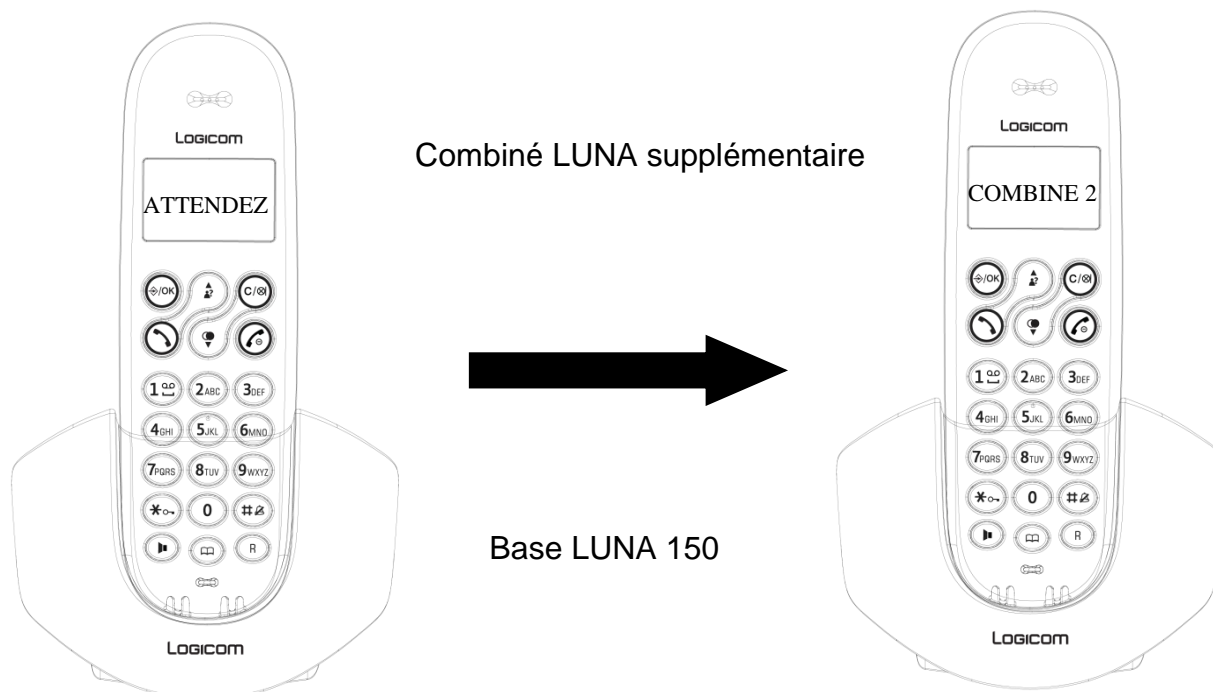

3 – Association manuelle d'un combiné à la base

Vous pouvez associer jusqu'à 5 combinés à la base.

Appuyez pendant 10 secondes sur la touche d'association (*) située sur la base (Voir chapitre « Description de la base »). Votre base passe alors en mode association.

Poursuivez la procédure d'association sur le combiné à associer.

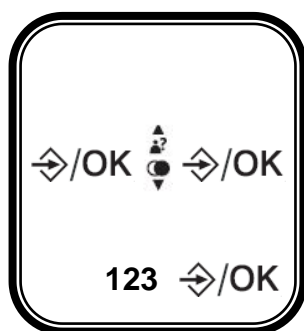

Procédure pour associer manuellement un combiné de la gamme LUNA à la base

Entrez dans le menu et sélectionnez à l'aide de la touche BAS le menu « **ASSOCIATION** »

123

« **PIN ? ----** » s'affiche à l'écran, saisissez le code PIN avec les touches alphanumériques (le code PIN par défaut est 0000)

« **ATTENDEZ** » s'affiche sur l'écran. Quand « **COMBINE X** » (X correspond au numéro du combiné enregistré sur la base) s'affiche à l'écran, cela indique que le combiné est désormais associé à la base.

Remarque :

- Une fois que le combiné a été associé à la base, celle-ci quitte automatiquement le mode d'association. Pour associer d'autres combinés, procédez de la même manière.
- Si vous n'avez pas associé de combiné au bout de 2 minutes, la base quitte automatiquement le mode association.

4 – Désassocier un combiné de la base

Cette fonction vous permet d'annuler un combiné enregistré sur votre base en vue de leur remplacement par de nouveaux.

On ne peut pas annuler un combiné s'il est le seul à être enregistré sur votre base.

Un combiné ne peut être annulé qu'à partir d'un autre combiné enregistré sur la même base.

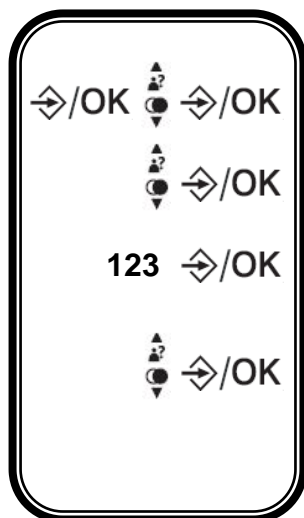

Entrez dans le menu et sélectionnez à l'aide de la touche BAS le menu « **REGL BASE** »

Sélectionnez « **ANNULER COMB** »

« **PIN ?----** » s'affiche à l'écran, saisissez le code PIN avec les touches alphanumériques (le code PIN par défaut est 0000)

« **COMBINE 1** » s'affiche sur l'écran.
Sélectionner le combiné à désassocier

« **ANNULE** » s'affiche sur le combiné qui vient d'être désassocié

5 – Réglage du délai de flashing (R)

La touche R vous permet d'accéder à certains services fournis par votre opérateur. Contactez votre opérateur pour obtenir plus d'information sur ces services.

AVERTISSEMENT : Le réglage par défaut dépend de votre pays de résidence. En France, le délai de flashing est réglé sur « **MEDIUM** » (270ms).

Certains services ne fonctionneraient pas sur un délai court ou long comme la gestion du signal d'appel d'Orange, par exemple.

Toutefois, pour des postes installés derrière certains standards PABX, le réglage sur COURT ou LONG peut s'avérer indispensable.

LONG: 600ms

MEDIUM: 270ms

COURT: 100ms

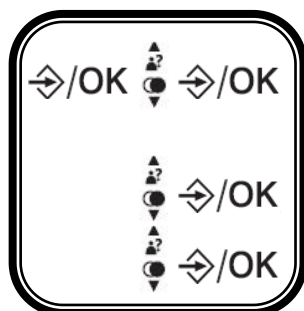

Entrez dans le menu et sélectionnez à l'aide de la touche BAS le menu « **REGL BASE** »

Sélectionnez « **DELAI R** »

Sélectionnez un délai (« **LONG** », « **MEDIUM** » ou « **COURT** »), un bip sonore confirmera la validation

6 – Réglage du mode de numérotation

Vous pouvez sélectionner le type de numérotation des appels effectués à partir de votre téléphone. Nous vous recommandons fortement d'utiliser le mode de numérotation par tonalité « **TONALITES** » (mode par défaut) qui est le plus rapide et plus pratique (de plus, le mode de numérotation par impulsions ne permet pas d'utiliser certaines fonctions du répondeur, des services bancaires ou des messages vocaux).

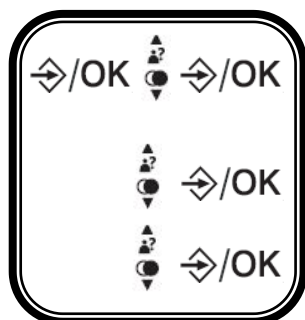

Entrez dans le menu et sélectionnez à l'aide de la touche BAS le menu « **REGL BASE** »

Sélectionnez « **NUMEROTATION** »

Sélectionnez un mode de numérotation (« **TONALITES** » ou « **DECIMALE** » un bip sonore confirmera la validation

7 – Réinitialisation des réglages par défaut

Vous pouvez réinitialiser votre téléphone (bases et combinés) sur leurs réglages par défaut.

AVERTISSEMENT : Réinitialiser les réglages supprime entièrement la liste des appelants (liste des appels reçus) et la liste des numéros BIS (liste des derniers numéros composés), mais ne supprime pas le contenu du répertoire.

Le code PIN est réinitialisé sur 0000

Les réglages du téléphone par défaut sont :

- Langue : Français
- Sonnerie externe : 1
- Sonnerie interne : 2
- Volume de la sonnerie : 3
- Bips touches : Activés (ON)
- Alerte sonore de batterie faible : Activée (ON)
- Alerte sonore Hors de portée : Désactivée (OFF)
- Alarme désactivée (OFF)
- Heure : 00 :00
- Code PIN : **0000**
- Numérotation : FV (fréquence vocale)
- Touche R : MEDIUM (270ms)
- Format de l'heure : 24 heures
- Nom du combiné : COMBINE
- Réponse automatique : Activée (ON)

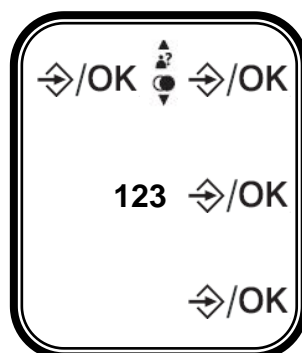

Entrez dans le menu et sélectionnez à l'aide de la touche BAS le menu « **DEFAULT** »

« **PIN ?----** » s'affiche à l'écran, saisissez le code PIN avec les touches alphanumériques (le code PIN par défaut est 0000)

« **CONFIRM?** » s'affiche sur l'écran, un bip sonore confirmera la validation

Interphone

Les fonctions suivantes ne sont disponibles que si 2 combinés sont associés à la base (par exemple si le produit est vendu dans un pack avec plusieurs combinés)

1 – Appeler un autre combiné

Remarque : si seulement 2 combinés sont associés à la base, il n'est pas nécessaire de sélectionner un combiné.

Appuyez simplement sur la touche **C/⊗** pour appeler automatiquement l'autre combiné.

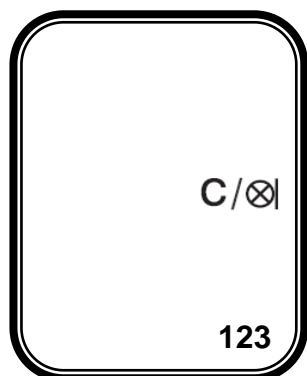

Si plusieurs combinés sont associés sur la base :

Exemple : 3 combinés sont enregistrés sur la base et l'on veut utiliser l'interphone avec le premier combiné

« **CB23 9** » s'affiche à l'écran (**2** correspond au deuxième combiné enregistré sur la base et **3** correspond au troisième combiné enregistré)

Saisissez le numéro du combiné que vous voulez appeler

« **APP. COMB. X** » s'affiche sur l'écran du combiné (**X** correspond au numéro du combiné que vous appelez. Par exemple : « **APP. COMB. 3** »)

« **APPEL DE CBX** » s'affiche sur l'écran du combiné recevant l'appel (**X** correspond au numéro du combiné appelant. Par exemple : « **APPEL DE CB2** »).

2 – Appeler tous les autres combinés

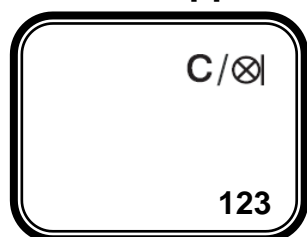

« **CB23 9** » s'affiche à l'écran (**2** correspond au deuxième combiné enregistré sur la base et **3** correspond au troisième combiné enregistré)

Appuyer sur la touche **9** du clavier alphanumérique pour appeler tous les autres combinés

« **APPEL TS CB** » s'affiche sur l'écran du combiné

« **APPEL DE CBX** » s'affiche sur l'écran de chaque combiné recevant l'appel (**X** correspond au numéro du combiné appelant. Par exemple : « **APPEL DE CB1** »)

3 – Répondre à un appel interne

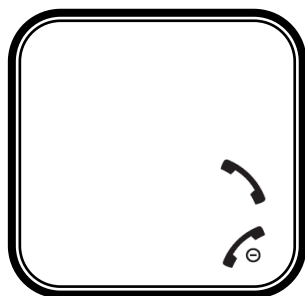

Lorsque vous recevez un appel interne, le combiné sonne.
« **APPEL DE CBX** » s'affiche sur l'écran. (**X** correspond au numéro du combiné appelant. Par exemple : « **APPEL DE CB1** »)

Parlez à votre correspondant.

Mettez fin à la conversation, remettez le combiné sur la base

4 – Répondre à un appel externe pendant un appel interne

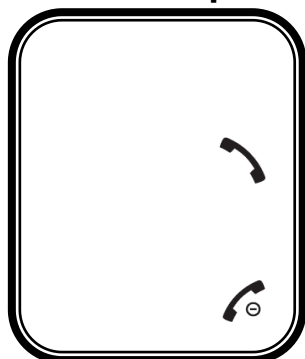

Si vous recevez un appel externe pendant un appel interne, des bips sonores sont émis dans les écouteurs des combinés en interphone

Vous êtes dans une communication interne. Répondez à l'appel externe. La communication avec le correspondant interne est automatiquement terminée.

A la fin de la conversation, remettez-le combiné sur la base.

5 – Transférer un appel externe vers un autre combiné

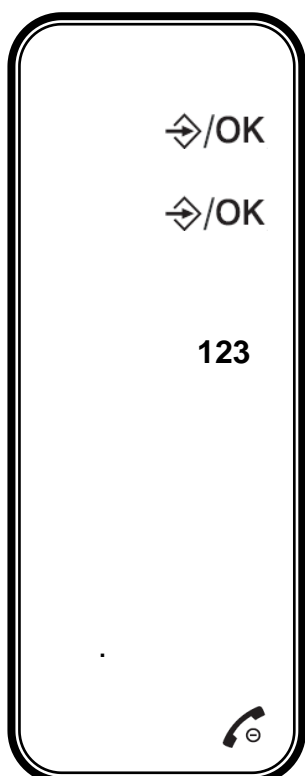

Vous êtes en communication avec un correspondant externe

« **INTERCOM** » s'affiche sur l'écran

« **CB23 9** » s'affiche à l'écran (**2** correspond au deuxième combiné enregistré sur la base et **3** correspond au troisième combiné enregistré)

Saisissez le numéro du combiné vers lequel l'appel sera transféré.

« **APP. COMB. X** » s'affiche sur l'écran du combiné (**X** correspond au numéro du combiné que vous appelez. Par exemple : « **APP. COMB. 3** »)

« **APPEL DE CBX** » s'affiche sur l'écran du combiné recevant l'appel (**X** correspond au numéro du combiné appelant. Par exemple : « **APPEL DE CB2** »)

Quand votre correspondant interne décroche le combiné recevant l'appel, raccrochez votre combiné, votre correspondant interne est en communication avec votre correspondant externe.

6 – Conférence téléphonique à 3

Vous pouvez établir une communication simultanée avec un correspondant interne et un correspondant externe.

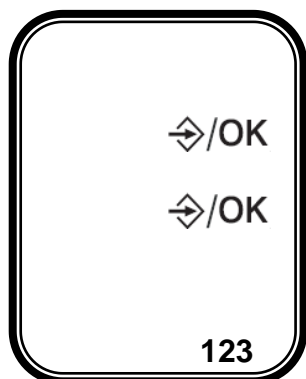

Vous êtes en communication avec un correspondant externe

« **INTERCOM** » s'affiche sur l'écran

« **CB23 9** » s'affiche à l'écran (**2** correspond au deuxième combiné enregistré sur la base et **3** correspond au troisième combiné enregistré)

Saisissez le numéro du combiné que vous désirez appeler.

« **APP. COMB. X** » s'affiche sur l'écran du combiné (**X** correspond au numéro du combiné que vous appelez. Par exemple : « **APP. COMB. 3** »)

« **APPEL DE CBX** » s'affiche sur l'écran du combiné recevant l'appel (**X** correspond au numéro du combiné appelant. Par exemple : « **APPEL DE CB2**

Dès que votre correspondant interne décroche, appuyez sur la touche * pendant 3 secondes.

« **CONFERENCE** » s'affiche à l'écran.

Vous êtes maintenant en conférence téléphonique à 3.

Liste BIS

La liste BIS vous permet de mémoriser les 5 derniers numéros composés. Si le numéro était déjà enregistré dans le répertoire, c'est le nom qui lui est associé qui s'affiche.

Pour tout accès ou modification de la liste BIS sur le combiné celui-ci doit être en mode repos (aucune tonalité)

1 – Consulter la liste BIS



Accédez à la liste BIS

Le dernier numéro composé s'affiche sur l'écran
Naviguez dans la liste BIS parmi les derniers numéros composés

Appelez le numéro sélectionné

2 – Enregistrement d'un numéro contenu dans la liste BIS vers le répertoire

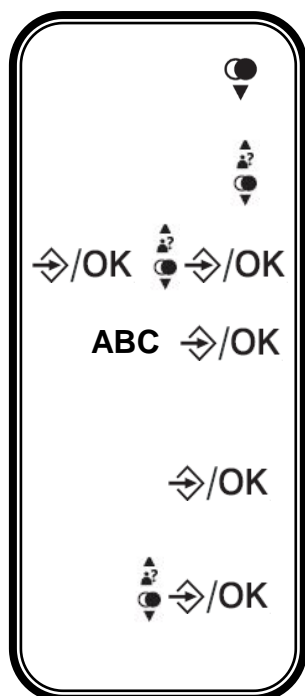

Accédez à la liste BIS

Le dernier numéro composé s'affiche sur l'écran
Sélectionnez le numéro que vous souhaitez enregistrer dans le répertoire.

Entrez dans le menu de la liste BIS et sélectionnez « **AJOUTER** »

« **ENTRER NOM** » s'affiche sur l'écran

Saisissez le nom à mettre en mémoire en utilisant le clavier alphanumérique

Le numéro que vous souhaitez enregistrer s'affiche sur l'écran.

« **MELODIE X** » s'affiche sur l'écran.

Sélectionnez la sonnerie à associé au contact, un bip sonore vous informe que les modifications que vous avez effectuées sont bien enregistrées.

3 – Effacer un numéro (ou un nom) de la liste BIS



Accédez à la liste BIS

Le dernier numéro composé s'affiche sur l'écran
Sélectionnez le numéro que vous souhaitez supprimer.

Entrez dans le menu de la liste BIS et sélectionnez « **SUPPRIMER** ». Un bip sonore valide la suppression du numéro dans la liste BIS

4 – Effacer toute la liste BIS



Accédez à la liste BIS

Le dernier numéro composé s'affiche sur l'écran
Entrez dans le menu de la liste BIS et sélectionnez « **SUPPRIM TOUT** »

« **CONFIRM ?** » S'affiche sur l'écran. Un bip sonore valide la suppression de la liste BIS

Journal des appels

Le journal des appels vous permet de mémoriser les 10 derniers appels reçus. Pour tout accès ou modification du Journal des appels sur le combiné celui-ci doit être en mode repos (aucune tonalité)

ATTENTION : Pour bénéficier de toutes les fonctions suivantes, vous devez souscrire un abonnement au service présentation du nom ou du numéro à Orange sous réserve des disponibilités techniques d'Orange.



1 – Présentation du nom et du numéro

- A la réception d'un appel le numéro de la ligne appelante est comparé aux numéros de téléphone mémorisés dans le répertoire. Si le numéro est trouvé dans le répertoire, l'appareil remplace le numéro reçu par le nom mémorisé dans le répertoire.
- L'appareil vous permet d'identifier le nom et le numéro de vos correspondants ainsi que la date et l'heure de leurs appels.
- Lorsque « **X NVX APPEL** » est affiché au repos, cela indique vous avez reçu X nouveaux appels manqués dans le journal, ces appels sont reconnaissables par l'icône ★ en consultation.
- Les appels où l'appelant ne souhaite pas divulguer son numéro, ne sont pas enregistrés dans le journal des appels. « **SECRET** » s'affiche sur l'écran lorsque l'appelant ne souhaite pas divulguer son numéro.
- Sur certaines BOX, les appels masqués (« **SECRET** ») sont susceptibles de ne pas être affichés lors de l'appel et de ne pas être pris en compte dans le journal des appels
- A réception d'un appel avec le nom, le combiné affiche alternativement le nom et le numéro du correspondant.
- Les appels répondus sont enregistrés dans le journal mais ils sont considérés comme lus.
- Lorsque vous répondez à un appel, le numéro ou le nom est remplacé par la durée de conversation après 15s de communication.
- Le nom et le numéro s'affiche lorsque vous êtes en ligne uniquement si vous êtes également abonné au service signal d'appel d'Orange.

2 – Consulter le journal des appels

Vous disposez d'un journal des appels pouvant contenir les 10 derniers appels reçus. Au-delà, l'appel le plus récent remplace le plus ancien.

IMPORTANT : Dès que vous entrez en consultation du journal, un appel manqué (non répondu) **non lu** est indiqué par l'icône ★ affiché sur l'écran. Cet icône disparaîtra

lorsque vous le consulterez à l'aide des touches  et .



Accédez au journal des appels

Le numéro ou nom le plus récent enregistré dans le journal des appels s'affiche sur l'écran

Naviguez pour consulter les autres numéros ou noms du journal

Visualisez le numéro si c'est le nom qui est affiché dans le journal

Entrez dans le menu du journal et sélectionnez « **DETAIL** » pour visualiser la date et l'heure de l'arrivée de l'appel.

Rappelez le numéro sélectionné

3 – Enregistrement d'un numéro du journal des appels vers le répertoire

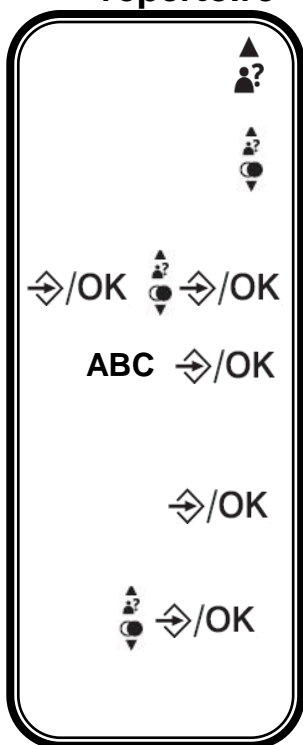

Accédez au journal des appels

Le dernier numéro composé s'affiche sur l'écran

Sélectionnez le numéro que vous souhaitez enregistrer dans le répertoire.

Entrez dans le menu du journal et sélectionnez « **AJOUTER** »

« **ENTRER NOM** » s'affiche sur l'écran

Saisissez le nom à mettre en mémoire en utilisant le clavier alphanumérique

Le numéro que vous souhaitez enregistrer s'affiche sur l'écran.

« **MELODIE X** » s'affiche sur l'écran.

Sélectionnez la sonnerie à associer au contact, un bip sonore vous informe que les modifications que vous avez effectuées sont bien enregistrées.

4 – Effacer un numéro (ou un nom) du journal des appels



Accédez au journal des appels

Le dernier numéro composé s'affiche sur l'écran

Sélectionnez le numéro que vous souhaitez supprimer.

Entrez dans le menu du journal et sélectionnez « **SUPPRIMER** ». Un bip sonore valide la suppression du numéro dans le journal

5 – Effacer tout le journal des appels



Accédez au journal des appels

Le dernier numéro composé s'affiche sur l'écran
Entrez dans le menu du journal et sélectionnez « **SUPPRIM TOUT** »

« **CONFIRM ?** » S'affiche sur l'écran. Un bip sonore valide la suppression du contenu du journal des appels

Messagerie vocale de votre opérateur

La messagerie vocale est un service disponible sur simple demande à votre opérateur.

Ce service devient le répondeur de votre ligne téléphonique.

L'icône  s'affiche sur l'écran pour vous indiquer la présence d'un ou plusieurs nouveaux messages sur la messagerie de votre opérateur.

Pour écouter vos nouveaux messages, vous devez appeler la messagerie vocale au numéro fourni par votre opérateur.

Par défaut l'accès enregistré est celui de la messagerie d'Orange.

1 – Accès direct à la messagerie vocale

Maintenir enfoncée la touche « **1** » du clavier alphanumérique jusqu'à ce que « **3103** » s'affiche sur l'écran, laissez vous guider par la messagerie vocale.

Après avoir écouté tous les nouveaux messages de la messagerie vocale d'Orange et raccroché, l'icône  disparaîtra de l'écran.

2 – Modifier le numéro pour accéder à la messagerie vocale

Par défaut, le numéro est 3103.

Toutefois, si vous êtes abonné à un autre opérateur téléphonique, le numéro d'accès à la messagerie ne sera pas le même, pour le modifier, suivez les manipulations suivantes pour actualiser ce numéro afin de pouvoir continuer à utiliser l'accès direct par la touche « **1** » du clavier alphanumérique :

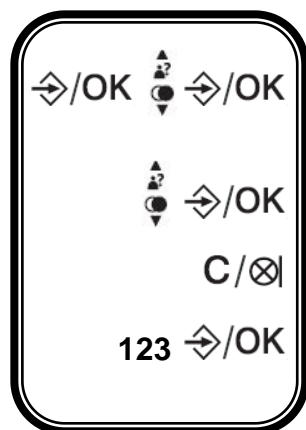

Entrez dans le menu et sélectionnez à l'aide de la touche BAS le menu « **REGL COMB** »

Sélectionnez « **MSGRIE VOCAL** »

« **3103** » s'affiche sur l'écran, effacez chiffre par chiffre ce numéro

Composer à l'aide du clavier alphanumérique les chiffres du nouveau numéro

En cas de problèmes

Vérifiez les points ci-dessous avant de contacter le Service Après-vente :

1 – Fonctions téléphone

Plus d'affichage :

- Vérifiez que les batteries du combiné soient correctement installées (polarités).
- Placez le combiné sur la base pour charger les batteries.
- Enlevez les batteries du combiné et les remettre.

Les batteries ne sont pas chargées :

- Vérifiez les polarités des batteries.
- Nettoyez les contacts de charge du combiné et de la base.
- Refaites une nouvelle charge.

L'icône  reste affiché sur l'écran :

- Vérifier s'il n'y a pas de nouveaux messages dans la messagerie vocale de votre opérateur
- Effacer les messages dans la messagerie vocale de votre opérateur.

ATTENTION : Il se peut dans certain cas, qu'après avoir écouté tous les messages de la messagerie vocale de votre opérateur, l'icône  reste affiché sur l'écran. Pour le faire disparaître, il suffit de suivre les manipulations décrites dans le chapitre « **10-6**

Effacement total des appels » cette procédure vous permettra en plus de l'effacement du journal des appels de faire disparaître l'icône  .

Un signal sonore est émis en ou hors communication :

- Rechargez les batteries du combiné.
- Rapprochez-vous de la base.

Le combiné ne peut pas trouver la base :

- Vous êtes hors de portée, vous devez vous rapprocher de la base.
- Raccordez l'alimentation de la base correctement.
- Enlevez les batteries du combiné et les remettre.
- Déconnectez l'adaptateur secteur de la base puis reconnectez-le.

La tonalité de numérotation n'est pas audible :

- Vérifiez que la ligne téléphonique est connectée correctement à la base.

2 – Fonctions présentation du nom ou du numéro

- L'accès au service **Présentation du nom** est soumis à la souscription d'un abonnement auprès de votre opérateur (sous réserve de disponibilités techniques de votre opérateur).
- L'accès au service **Présentation du numéro** est soumis à la souscription d'un abonnement auprès de votre opérateur (sous réserve de disponibilités techniques de votre opérateur).
- Si vous êtes abonné à la présentation du nom ou du numéro, la date (jour/mois) et l'heure sont mises à jour par le réseau à chaque appel reçu.

Information générales

IMPORTANT

Ce téléphone n'est pas conçu pour émettre des appels d'urgence lors d'une coupure de courant. Veuillez à prendre d'autres dispositions en cas de besoin.

1 – Remplacement des batteries du combiné

Après un certain temps, il se peut que les batteries du combiné se déchargent plus rapidement. Il s'agit d'une usure normale. Les batteries doivent être remplacées.

1. Ouvrez le couvercle des batteries.
2. Enlevez les batteries puis remplacez-les par des nouvelles batteries Ni-Mh.
3. Poussez le couvercle des batteries jusqu'au clic.

ATTENTION

Ne disposez pas les batteries dans l'eau ou le feu. Ne les jetez pas avec les ordures ménagères.

Renseignez-vous pour leur recyclage.

2 – Consignes de sécurité

- L'appareil n'est pas connectable à un schéma d'alimentation **IT**.
- L'appareil est alimenté par un adaptateur secteur AC/DC, conforme à la norme EN 60950, branché sur une prise 230 V AC 50 Hz.
- L'adaptateur servant de dispositif de sectionnement, le socle de prise de courant doit être installé à proximité de l'appareil et doit être aisément accessible.
- La connexion à la ligne téléphonique répond au niveau de sécurité **TRT-3**.
- L'entrée d'alimentation répond au niveau de sécurité **TBTS**.
- La sécurité électrique correspond aux vérifications **EN 60950**.
- La température maximale d'utilisation est de 35° C.
- Cet appareil utilise des bandes de fréquences radio dont l'utilisation est harmonisée dans l'ensemble de la communauté européenne.
- Le marquage des équipements terminaux attestés conformes se situe sous la base.
- Le test pour le SAR n'est pas nécessaire pour les produits ayant une puissance inférieure ou égale à 20 mW. Ce produit ayant une puissance moyenne inférieure à cette limite, il n'est donc pas concerné par ce test.

3 – Précautions d'emploi

- Utilisez uniquement le bloc d'alimentation fourni avec votre LUNA. L'utilisation d'un bloc d'alimentation non autorisé annulera votre garantie et peut endommager le téléphone (ou les blocs d'alimentation fournis pour les supports de charge)
- Utilisez uniquement les batteries rechargeables agréées fournies.
- N'essayez pas d'ouvrir le combiné (excepté pour remplacer les batteries) ou la base. Cela peut notamment vous exposer à des risques de haute tension. Contactez le service d'assistance téléphonique pour toute réparation.
- Si le téléphone est verrouillé, il n'est pas possible d'effectuer des appels.
- Le signal radio transmis entre le combiné et la base peut provoquer des interférences avec les prothèses auditives.
- Il est recommandé de demander l'avis d'un expert qualifié avant d'utiliser cet

- appareil à proximité d'équipements médicaux d'urgence ou de soins intensifs.
- Si vous avez un pacemaker, nous vous conseillons de demander l'avis d'un médecin avant d'utiliser cet appareil.
 - Votre téléphone peut provoquer des interférences avec d'autres équipements électriques, tels que les postes de télévision et les postes de radio, les réveils/alarmes et les ordinateurs, lorsqu'il est placé trop près de ces derniers.
 - Il est recommandé de placer votre téléphone à au moins un mètre de ces équipements pour minimiser tout risque d'interférences.
 - Ne jetez pas les batteries dans le feu. Il existe un risque sérieux d'explosion et/ou d'émanation de gaz chimiques fortement toxiques.

4 – Nettoyage

Nettoyez le combiné et la base (ou le chargeur) à l'aide d'un chiffon très légèrement humide ou d'une lingette antistatique.

Remarque : *N'utilisez jamais de produits nettoyant. Cela peut endommager le téléphone. N'utilisez jamais de chiffon sec. Cela peut provoquer une charge statique.*

5 – Environnement

- N'exposez pas l'appareil directement à la lumière du soleil.
- Le combiné peut devenir chaud lorsque la batterie est en charge ou lors de périodes d'utilisation prolongées. Cela est normal. Cependant, pour éviter tout dommage, il est recommandé de ne pas placer l'appareil sur du bois ancien ou plaqué.
- Ne placez pas votre appareil sur des tapis ou des surfaces fibreuses, et tenez-le éloigné des courants d'air.
- Ne placez aucune pièce de l'appareil dans l'eau et n'utilisez pas l'appareil dans des pièces humides, telles que les salles de bain.
- Ne placez pas votre appareil près d'une source de chaleur, d'un élément explosif ou autres situations dangereuses.
- Votre téléphone peut être endommagé lors d'un orage. Il est recommandé de débrancher l'alimentation et le câble téléphonique pendant un orage.

6 – Consigne de mise au rebut de l'appareil

Le symbole indiqué ici et sur l'appareil signifie que l'appareil est classé comme un équipement électrique ou électronique et qu'il ne doit pas être mis au rebut avec d'autres déchets ménagers ou commerciaux en fin de vie.

La directive DEEE 2012/19/EU (directive relative aux déchets d'équipements électriques et électroniques) a été instaurée pour recycler les appareils à l'aide des techniques de récupération et de recyclage les plus performantes, afin de minimiser les effets sur l'environnement, traiter les substances dangereuses et éviter les décharges de plus en plus nombreuses.

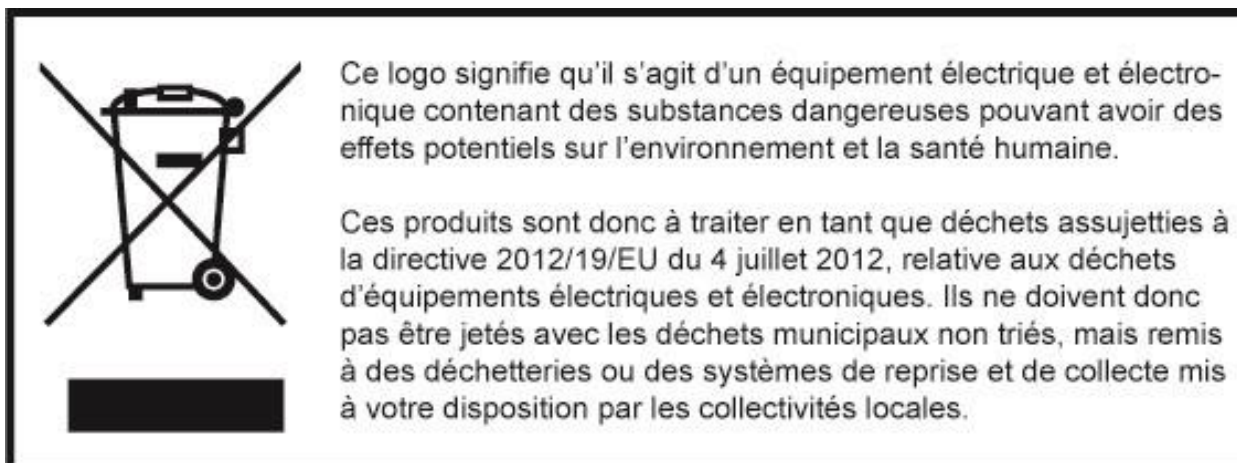

Consignes de mise au rebut de l'appareil pour les utilisateurs privés

Lorsque vous n'utilisez plus l'appareil, enlevez les batteries et mettez-les au rebut ainsi que l'appareil en respectant les processus de recyclage locaux. Pour de plus amples informations, contactez les autorités locales ou le revendeur de l'appareil.

Consignes de mise au rebut de l'appareil pour les utilisateurs professionnels

Les utilisateurs professionnels doivent contacter leurs fournisseurs, vérifier les conditions générales du contrat d'achat et s'assurer que cet appareil n'est pas mélangé à d'autres déchets commerciaux lors de sa mise au rebut.

7 – Informations techniques

Insertion d'une pause

Avec certains standards, après avoir composé le préfixe, il se peut que vous deviez attendre que le standard prenne en charge une ligne externe. Vous devez alors insérer une pause lors de la composition du numéro.

Appuyez sur la touche **0** et maintenez-la enfoncée pour insérer une pause (P) avant de saisir le numéro de téléphone.

De plus, vous devez parfois insérer une pause lors de l'enregistrement de numéros internationaux.

Rappel

Vous pouvez avoir besoin d'utiliser la fonction rappel si vous êtes connecté à un standard ou un PABX. Pour de plus amples informations, veuillez contacter votre fournisseur PABX.

Champ d'application de la garantie

En cas de problèmes :

Un formulaire de contact ainsi qu'une **FAQ** complète sont disponibles dans la rubrique support de notre site internet : www.logicom-europe.com .

Un **serveur vocal interactif** est aussi à votre disposition reprenant les informations disponibles sur la rubrique FAQ de notre site internet au numéro :

01 48 63 67 94.

Si aucune de ces plateformes n'a solutionné votre problème, veuillez contacter votre revendeur.

Pour des raisons de sécurité, seule notre station technique est habilitée à intervenir sur nos produits, dans cette optique nous ne fournissons aucune pièce détachée.

La garantie fournisseur LOGICOM est valable pour un usage normal du produit tel qu'il est défini dans le cadre de la notice d'utilisation.

Sont exclues de cette garantie, les détériorations dues à une cause étrangère à l'appareil. En particulier, la garantie ne s'applique pas si l'appareil a été endommagé à la suite d'un choc ou d'une chute, d'une fausse manœuvre, d'un branchement non conforme aux instructions mentionnées dans la notice, de l'effet de foudre, de surtension secteur, d'une protection insuffisante contre la chaleur, l'humidité ou le gel.

La garantie s'étend uniquement à la France Métropolitaine.

En tout état de cause, la garantie légale pour vices cachés s'appliquera conformément aux articles 1641 et suivants du Code Civil.

Fabriqué en RPC

© 2015 Logicom SA.

Cet appareil est destiné à la France.