

# Guide de l'utilisateur avancé

MFC-J6520DW  
MFC-J6720DW

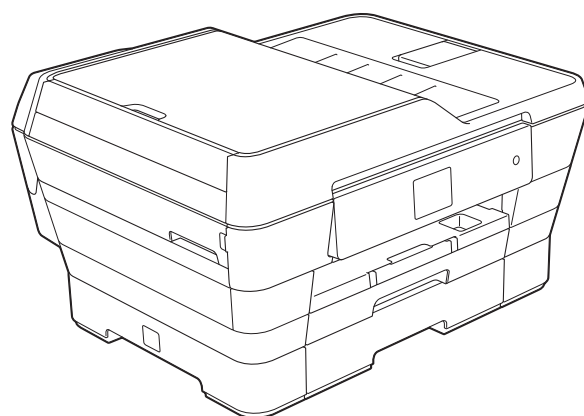

# Guides de l'utilisateur : où les trouver ?

Quel guide ?	Que contient-il ?	Où le trouver ?
<b>Guide de sécurité du produit</b>	Lisez ce guide en premier. Veuillez lire les instructions de sécurité avant de configurer votre appareil. Consultez ce guide pour connaître les marques commerciales et les limitations légales.	Imprimé / Dans l'emballage
<b>Guide d'installation rapide</b>	Suivez les instructions pour configurer votre appareil et installer les pilotes et logiciels correspondant au système d'exploitation et au type de connexion que vous utilisez.	Imprimé / Dans l'emballage
<b>Guide de l'utilisateur</b>	Maîtrisez les opérations de base : fax, copie, numérisation et PhotoCapture Center™, et apprenez comment remplacer les consommables. Consultez les conseils de dépannage des pannes.	Imprimé / Dans l'emballage <sup>1</sup>
<b>Guide de l'utilisateur avancé</b>	Apprenez les opérations plus avancées : fax, copie, fonctions de sécurité, impression de rapports et entretien courant.	Fichier PDF / CD-ROM
<b>Logiciel et guide d'utilisateur réseau</b>	Ce guide fournit des instructions pour les opérations de numérisation, d'impression, de PC-Fax et les autres opérations accessibles en connectant votre appareil Brother à un ordinateur. Vous y trouverez aussi des informations qui vous aideront à employer l'utilitaire Brother ControlCenter et à utiliser l'appareil dans un environnement réseau, ainsi qu'un glossaire des termes fréquents.	Fichier HTML / CD-ROM
<b>Guide web connect</b>	Ce guide fournit des informations utiles sur l'accès à des services Internet à partir de l'appareil Brother ainsi que sur le téléchargement d'images, l'impression de données et le chargement de fichiers directement sur des services Internet.	Fichier PDF / Brother Solutions Center <sup>2</sup>
<b>Guide AirPrint</b>	Ce guide explique comment utiliser AirPrint pour imprimer à partir du système OS X v10.7.x, 10.8.x et de votre iPhone, iPod touch, iPad ou autre périphérique iOS sur votre appareil Brother sans installer un pilote d'imprimante.	Fichier PDF / Brother Solutions Center <sup>2</sup>
<b>Guide d'impression Google Cloud</b>	Ce guide fournit des informations détaillées sur la façon d'utiliser les services Google Cloud Print™ pour imprimer via Internet.	Fichier PDF / Brother Solutions Center <sup>2</sup>
<b>Guide Wi-Fi Direct™</b>	Ce guide décrit en détail comment configurer et utiliser votre appareil Brother pour l'impression sans fil directement depuis un périphérique mobile prenant en charge la norme Wi-Fi Direct™.	Fichier PDF / Brother Solutions Center <sup>2</sup>
<b>Guide d'impression/numérisation mobile pour Brother iPrint&amp;Scan</b>	Ce guide fournit des informations utiles sur l'impression à partir de votre périphérique mobile et sur la numérisation à partir de votre appareil Brother vers votre périphérique mobile lorsque celui-ci est connecté à un réseau Wi-Fi.	Fichier PDF / Brother Solutions Center <sup>2</sup>

<sup>1</sup> Ceci peut varier en fonction du pays.

<sup>2</sup> Visitez notre site Web à l'adresse <http://solutions.brother.com/>.

# Table des matières

<b>1</b>	<b>Configuration générale</b>	<b>1</b>
	REMARQUE IMPORTANTE .....	1
	Mémoire permanente .....	1
	Passage automatique à l'heure d'été .....	1
	Mode Veille .....	2
	Écran tactile LCD .....	2
	Modification de la langue de l'écran tactile (selon votre modèle) .....	2
	Réglage de la temporisation d'atténuation du rétroéclairage .....	2
<b>2</b>	<b>Fonctions de sécurité</b>	<b>4</b>
	Verrouillage fonction sécurisée 2.0 .....	4
	Avant de commencer à utiliser Verrouillage fonction sécurisée 2.0 .....	4
	Définition et modification du mot de passe administrateur .....	5
	Définition d'utilisateurs à droits limités .....	6
	Activation et désactivation du Verrouillage fonction sécurisée .....	6
	Changement d'utilisateur .....	7
	Passer en mode Public .....	7
	Limitation de la numérotation .....	8
	Limitation du pavé numérique .....	8
	Limitation du carnet d'adresses .....	8
	Limitation des raccourcis .....	9
	Limitation du serveur LDAP .....	9
<b>3</b>	<b>Envoi d'un fax</b>	<b>10</b>
	Options d'envoi supplémentaires .....	10
	Envoi de fax en utilisant plusieurs réglages .....	10
	Arrêt de l'envoi de fax .....	11
	Contraste .....	11
	Modification de la résolution du fax .....	11
	Définition de vos modifications en tant que nouveau réglage par défaut ....	12
	Rétablissement des options de fax par défaut .....	13
	Enregistrement des options de fax sous la forme d'un raccourci .....	13
	Opérations d'envoi supplémentaires .....	14
	Envoi d'un fax manuellement .....	14
	Envoi d'un fax à la fin d'une conversation .....	15
	Multitâche (monochrome seulement) .....	15
	Diffusion (monochrome seulement) .....	15
	Envoi en temps réel .....	17
	Mode international .....	18
	Envoi de fax différé (monochrome seulement) .....	18
	Envoi par lot en différé (monochrome seulement) .....	19
	Vérification et annulation de tâches en attente .....	19
	Relève .....	20
	Transmission par relève (monochrome seulement) .....	20

---

## **4 Réception d'un fax 22**

---

Réception en mémoire (monochrome seulement) .....	22
Réadressage de fax .....	22
Mémorisation des fax .....	23
Impression d'un fax depuis la mémoire .....	23
Désactivation des opérations de réception en mémoire .....	23
Modification des opérations de réception en mémoire .....	24
Extraction à distance .....	25
Définition d'un code d'accès à distance .....	25
Utilisation de votre code d'accès à distance .....	25
Commandes de fax à distance .....	27
Extraction de fax .....	28
Modification du numéro de réadressage de fax .....	28
Opérations de réception supplémentaires .....	29
Réception sans papier .....	29
Impression d'un fax entrant réduit .....	29
Réception d'un fax à la fin d'une conversation téléphonique .....	29
Relève .....	30
Réception d'une relève .....	30

## **5 Composition et enregistrement des numéros 34**

---

Opérations vocales .....	34
Opérations de numérotation supplémentaires .....	34
Combinaison de numéros du carnet d'adresses .....	34
Autres façons d'enregistrer des numéros .....	35
Mémorisation de numéros de carnet d'adresses à partir de l'historique des appels sortants .....	35
Mémorisation de numéros de carnet d'adresses à partir de l'historique d'identification de l'appelant .....	36
Configuration de groupes pour la diffusion .....	36

## **6 Impression de rapports 39**

---

Rapports de fax .....	39
Rapport de vérification de l'envoi .....	39
Journal des fax (rapport d'activité) .....	39
Rapports .....	40
Comment imprimer un rapport .....	40

<b>7</b>	<b>Réalisation de copies</b>	<b>42</b>
	Options de copie .....	42
	Arrêt de la copie .....	42
	Amélioration de la vitesse et de la qualité de copie .....	42
	Agrandissement ou réduction des copies .....	43
	Réalisation de copies N en 1 ou poster (Mise en page) .....	44
	Copie ID 2 en 1 (Mise en page) .....	47
	Tri des copies .....	48
	Réglage de la densité .....	48
	Mode d'économie d'encre .....	49
	Copie sur du papier fin .....	50
	Redressement automatique .....	50
	Copie de livre .....	51
	Copie avec filigrane .....	52
	Élimination de la couleur d'arrière-plan .....	53
	Copie recto verso .....	53
	Définition de vos modifications en tant que nouveau réglage par défaut .....	55
	Rétablissement de la valeur par défaut de tous les réglages .....	56
	Enregistrement d'options de copie sous la forme d'un raccourci .....	56
	Raccourcis de copie A3 .....	57
	Raccourci de copie A3 .....	57
<b>8</b>	<b>Impression de photos à partir d'une carte mémoire ou d'une clé USB</b>	<b>59</b>
	Opérations PhotoCapture Center™ .....	59
	Cartes mémoire, clés USB et structures des dossiers .....	59
	Impression d'images de films .....	60
	Impression d'images .....	60
	Impression de l'index (miniatures) .....	60
	Impression de photos .....	61
	Amélioration des photos .....	61
	Impression de photos d'identité .....	63
	Diaporama .....	64
	Impression DPOF .....	65
	Réglages d'impression de PhotoCapture Center™ .....	66
	Qualité d'impression .....	66
	Options de papier .....	67
	Correction automatique .....	68
	Réglage de la luminosité, du contraste et de la couleur .....	69
	Recadrage .....	71
	Impression sans bordure .....	71
	Impression de la date .....	72
	Définition de vos modifications en tant que nouveau réglage par défaut .....	72
	Rétablissement de la valeur par défaut de tous les réglages .....	73

Numérisation vers une carte mémoire ou une clé USB .....	74	
Rognage automatique .....	74	
Comment définir un nouveau réglage par défaut .....	75	
Comment rétablir les réglages par défaut .....	76	
Enregistrement d'options de numérisation sous la forme d'un raccourci .....	76	
<b>9</b>	<b>Impression de photos à partir d'un appareil photo</b>	<b>78</b>
Impression de photos directement à partir d'un appareil photo PictBridge .....	78	
Exigences PictBridge .....	78	
Réglage de votre appareil photo numérique .....	78	
Impression d'images .....	79	
Impression DPOF .....	80	
Impression de photos directement à partir d'un appareil photo numérique (sans PictBridge) .....	80	
Impression d'images .....	81	
<b>A</b>	<b>Entretien courant</b>	<b>82</b>
Nettoyage et vérification de l'appareil .....	82	
Nettoyage de l'extérieur de l'appareil .....	82	
Nettoyage du cylindre de l'imprimante de l'appareil .....	83	
Nettoyage des rouleaux d'alimentation du papier .....	84	
Nettoyage des rouleaux d'entraînement du papier .....	85	
Nettoyage des rouleaux d'entraînement du papier pour le bac à papier #2 (MFC-J6720DW) .....	86	
Vérification du volume d'encre .....	87	
Emballage et transport de l'appareil .....	88	
<b>B</b>	<b>Glossaire</b>	<b>91</b>
<b>C</b>	<b>Index</b>	<b>95</b>

## REMARQUE IMPORTANTE



- La plupart des illustrations de ce Guide de l'utilisateur montrent le modèle MFC-J6720DW.

### Mémoire permanente

Vos réglages de menu sont enregistrés de manière permanente et ne seront donc pas perdus en cas de panne de courant. Par contre, les réglages provisoires (comme le Mode International) seront perdus. Si vous avez choisi Régl.nouv.défaut pour vos réglages préférés de Fax, Numériser, Copie et Photo, ces réglages ne seront pas perdus. En outre, en cas de panne de courant, l'appareil conservera la date et l'heure ainsi que les tâches de fax programmées (par exemple Fax différé) pendant une durée maximale de 24 heures.

### Passage automatique à l'heure d'été



Vous pouvez régler l'appareil pour qu'il passe automatiquement à l'heure d'été. Il avancera lui-même d'une heure au printemps et reculera d'une heure en automne. Vérifiez que vous avez bien réglé la date et l'heure dans le paramètre Date & heure.

- 1 Appuyez sur  (Réglages (Param)).
- 2 Appuyez sur Ts params.
- 3 Appuyez sur ▲ ou sur ▼ pour afficher Param. système.
- 4 Appuyez sur Param. système.
- 5 Appuyez sur ▲ ou sur ▼ pour afficher Date & heure.
- 6 Appuyez sur Date & heure.
- 7 Appuyez sur ▲ ou sur ▼ pour afficher Heure été auto.
- 8 Appuyez sur Heure été auto.
- 9 Appuyez sur Non (ou sur Oui).
- 10 Appuyez sur .



## Mode Veille

Vous pouvez choisir la durée pendant laquelle l'appareil restera inactif avant de passer en mode Veille (jusqu'à 60 minutes). La temporisation redémarrera si une opération est effectuée sur l'appareil.



- 1 Appuyez sur  (Réglages (Param)).
- 2 Appuyez sur `Ts params.`
- 3 Appuyez sur ▲ ou sur ▼ pour afficher `Param. général.`
- 4 Appuyez sur `Param. général.`
- 5 Appuyez sur ▲ ou sur ▼ pour afficher `Mode veille.`
- 6 Appuyez sur `Mode veille.`
- 7 Appuyez sur ▲ ou sur ▼ pour afficher `1Min`, `2Min (Mins)`, `3Min (Mins)`, `5Min (Mins)`, `10Min (Mins)`, `30Min (Mins)` ou `60Min (Mins)`. Appuyez sur l'option que vous voulez activer.
- 8 Appuyez sur .

## Écran tactile LCD

### Modification de la langue de l'écran tactile (selon votre modèle)

---

Vous pouvez modifier la langue de l'écran tactile.

- 1 Appuyez sur  (Réglages (Param)).
- 2 Appuyez sur `Ts params.`
- 3 Appuyez sur ▲ ou sur ▼ pour afficher `Param. système.`
- 4 Appuyez sur `Param. système.`
- 5 Appuyez sur ▲ ou sur ▼ pour afficher `Langue locale.`
- 6 Appuyez sur `Langue locale.`
- 7 Appuyez sur votre langue.
- 8 Appuyez sur .

### Réglage de la temporisation d'atténuation du rétroéclairage

---

Permet de configurer la durée d'illumination du rétroéclairage de l'écran tactile LCD après la dernière pression avec le doigt.

- 1 Appuyez sur  (Réglages (Param)).
- 2 Appuyez sur `Ts params.`
- 3 Appuyez sur ▲ ou sur ▼ pour afficher `Param. général.`
- 4 Appuyez sur `Param. général.`



- 5 Appuyez sur ▲ ou sur ▼ pour afficher Réglage LCD.
- 6 Appuyez sur Réglage LCD.
- 7 Appuyez sur Tempor. attén.
- 8 Appuyez sur ▲ ou sur ▼ pour afficher 10Secs, 20Secs, 30Secs ou Non, puis appuyez sur l'option souhaitée.
- 9 Appuyez sur .

## Verrouillage fonction sécurisée 2.0

Le logiciel Verrouillage fonction sécurisée vous permet de limiter l'accès public à certaines fonctions de l'appareil :

- Envoi de fax
- Réception de fax
- Copie
- Numérisation
- Impression à partir d'un support
- Numérisation vers support
- Impression à partir d'un PC
- Impression en couleur
- Limite de pages
- Envoi Web
- Téléchargement Web

Cette fonction empêche les utilisateurs de modifier les réglages par défaut de l'appareil en limitant l'accès aux paramètres des menus.

Avant d'utiliser les fonctions de sécurité, vous devez entrer un mot de passe administrateur.

Il est possible d'accéder à des opérations limitées en créant un utilisateur à droits limités. Les utilisateurs à droits limités doivent entrer un mot de passe pour utiliser l'appareil.

Notez soigneusement votre mot de passe. Si vous l'oubliez, contactez le service clientèle de Brother pour obtenir de l'aide.

### REMARQUE

- Seuls les administrateurs peuvent définir des limitations et effectuer des modifications pour chaque utilisateur.
- Si la fonction d'envoi de fax est désactivée, vous ne pouvez utiliser aucune fonction du menu Fax.

- La transmission par relève et la réception d'une relève ne sont activées que lorsque les fonctions d'envoi et de réception de fax sont activées.
- Vous ne pouvez pas modifier ou supprimer un raccourci lorsque la fonction Verrouillage fonction sécurisée est réglée sur ON.

## Avant de commencer à utiliser Verrouillage fonction sécurisée 2.0

Vous pouvez configurer les paramètres de Verrouillage fonction sécurisée 2.0 à l'aide d'un navigateur Web. Avant toute configuration, les opérations de préparation suivantes sont nécessaires :

- 1 Lancez votre navigateur Web.
- 2 Tapez « `http://Adresse IP de l'appareil/` » dans la barre d'adresse de votre navigateur (où « Adresse IP de l'appareil » correspond à l'adresse IP de l'appareil Brother).

- Par exemple :

`http://192.168.1.2/`

### REMARQUE

Vous pouvez trouver l'adresse IP de l'appareil dans la liste de configuration réseau.

(>> Logiciel et guide d'utilisateur réseau.)

- 3 Entrez un mot de passe dans la zone **Connexion**. (Il s'agit d'un mot de passe de connexion à la page Web de l'appareil et non du mot de passe administrateur pour accéder au logiciel Verrouillage fonction sécurisée.) Cliquez sur .

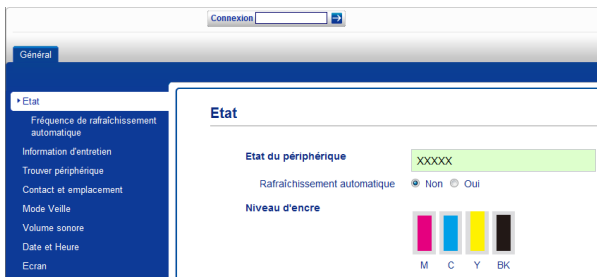

## REMARQUE

Si vous utilisez un navigateur Web pour configurer l'appareil pour la première fois, définissez un mot de passe.

- 1 Cliquez sur **Configurez le mot de passe**.
- 2 Entrez le mot de passe souhaité (jusqu'à 32 caractères).
- 3 Entrez de nouveau le mot de passe dans la zone **Confirmer nouveau mot de passe**.
- 4 Cliquez sur **Envoyer**.

## Définition et modification du mot de passe administrateur

Vous pouvez configurer ces paramètres à l'aide d'un navigateur Web. Pour configurer la page Web, voir *Avant de commencer à utiliser Verrouillage fonction sécurisée 2.0* ➤ page 4. Suivez ensuite les instructions ci-dessous.

### Définition du mot de passe administrateur

Le mot de passe que vous définissez dans cette procédure concerne l'administrateur. Ce mot de passe permet de créer des utilisateurs et d'activer ou désactiver le Verrouillage fonction sécurisée. (Voir *Définition d'utilisateurs à droits limités* ➤ page 6 et *Activation et désactivation du Verrouillage fonction sécurisée* ➤ page 6.)

- 1 Cliquez sur **Administrateur**.
- 2 Cliquez sur **Verrouill. fonction sécurisée**.
- 3 Entrez un nombre à quatre chiffres comme mot de passe dans la zone **Nouveau mot de passe**.



- 4 Entrez de nouveau le mot de passe dans la zone **Retaper le nouveau mot de passe**.
- 5 Cliquez sur **Envoyer**.

### Modification du mot de passe administrateur

- 1 Cliquez sur **Administrateur**.
- 2 Cliquez sur **Verrouill. fonction sécurisée**.
- 3 Entrez un nombre à quatre chiffres comme nouveau mot de passe dans la zone **Nouveau mot de passe**.
- 4 Entrez de nouveau le mot de passe dans la zone **Retaper le nouveau mot de passe**.

- 5 Cliquez sur **Envoyer**.

## Définition d'utilisateurs à droits limités

Vous pouvez définir des utilisateurs disposant de droits limités et d'un mot de passe. Vous pouvez définir jusqu'à 10 utilisateurs.

Vous pouvez configurer ces paramètres à l'aide d'un navigateur Web.

Pour configurer la page Web, voir *Avant de commencer à utiliser Verrouillage fonction sécurisée 2.0* >>> page 4. Suivez ensuite les instructions ci-dessous :

- 1 Cliquez sur **Administrateur**.
- 2 Cliquez sur **Verrouill. fonction sécurisée**.
- 3 Entrez un nom de groupe ou un nom d'utilisateur (jusqu'à 15 caractères) dans la zone **Numéro/Nom ID**, puis entrez un mot de passe de quatre chiffres dans la zone **PIN**.



- 4 Décochez les fonctions que vous souhaitez limiter dans la zone **Restrictions de fonctions**. Si vous souhaitez configurer le nombre de pages maximum, cochez la case **Oui** dans **Limites d'impression**, puis saisissez le nombre dans la zone **Max. pages**. Cliquez ensuite sur **Envoyer**.

## REMARQUE

- Le mot de passe est spécifique à un utilisateur.
- Vous pouvez définir un utilisateur public. Les utilisateurs publics n'ont pas besoin d'entrer de mot de passe.

Pour plus d'informations, >>> Logiciel et guide d'utilisateur réseau.

## Activation et désactivation du Verrouillage fonction sécurisée

### REMARQUE

Si vous entrez un mot de passe erroné, l'écran tactile affiche **Erreur m.passe**. Entrez le mot de passe correct. Si vous l'oubliez, contactez le service clientèle de Brother pour obtenir de l'aide.

### Activation de la fonctionnalité Verrouillage fonction sécurisée

- 1 Appuyez sur  (Réglages (Param)).
- 2 Appuyez sur **Ts params**.
- 3 Appuyez sur **▲** ou sur **▼** pour afficher **Param. général**.
- 4 Appuyez sur **Param. général**.
- 5 Appuyez sur **▲** ou sur **▼** pour afficher **Verr.de fonct.**
- 6 Appuyez sur **Verr.de fonct.**
- 7 Appuyez sur **Verr. Non→Oui (Verr.OFF→ON)**.
- 8 Entrez le mot de passe à quatre chiffres de l'administrateur à l'aide du clavier de l'écran tactile. Appuyez sur **OK**.

## REMARQUE

L'icône Verrouillage fonction sécurisée est bien visible sur l'écran d'accueil.



## Passer en mode Public

- 1 Appuyez sur .
- 2 Appuyez sur `Ret. mode pub.`

2

## Désactivation de la fonctionnalité Verrouillage fonction sécurisée

- 1 Appuyez sur .
- 2 Appuyez sur `Verr. ON→OFF.`
- 3 Entrez le mot de passe à quatre chiffres de l'administrateur à l'aide du clavier de l'écran tactile.  
Appuyez sur `OK.`

## Changement d'utilisateur

Ce paramètre permet à un utilisateur à droits limités de se connecter à l'appareil lorsque le Verrouillage fonction sécurisée est activé.

- 1 Sur l'écran tactile, appuyez sur .
- 2 Appuyez sur `Modif. utilis.`
- 3 Appuyez sur `▲` ou sur `▼` pour afficher votre nom d'utilisateur.
- 4 Appuyez sur votre nom d'utilisateur.
- 5 Entrez votre mot de passe à quatre chiffres à l'aide du clavier de l'écran tactile.  
Appuyez sur `OK.`

## Limitation de la numérotation

Cette fonctionnalité empêche les utilisateurs d'envoyer un fax ou d'appeler un mauvais numéro par erreur. Vous pouvez configurer l'appareil de façon à limiter la composition à partir du pavé numérique, du carnet d'adresses, des touches de raccourci ou de la recherche LDAP.

Si vous choisissez **Non**, l'appareil ne limite pas la méthode de numérotation.

Si vous choisissez **Appuyez deux fois sur #**, l'appareil vous invite à entrer à nouveau le numéro et entame la numérotation après que vous avez entré à nouveau le numéro correctement. Si vous entrez à nouveau un numéro erroné, l'écran tactile affiche **Réessayer**. Appuyez sur **Fermer** et entrez à nouveau le numéro deux fois.

Si vous choisissez **Oui**, l'appareil limite tous les envois de fax et les appels sortants pour cette méthode de numérotation.

### REMARQUE



- Le réglage **Appuyez deux fois sur #** ne fonctionne pas si vous décrochez un combiné externe avant de saisir le numéro. Vous ne serez pas invité à entrer à nouveau le numéro.
- Si vous avez choisi **Oui** ou **Appuyez deux fois sur #**, vous ne pouvez pas utiliser la fonction de diffusion.

## Limitation du pavé numérique

- 1 Appuyez sur  (Réglages (Param)).
- 2 Appuyez sur **Ts params**.

- 3 Appuyez sur ▲ ou sur ▼ pour afficher **Fax**.
- 4 Appuyez sur **Fax**.
- 5 Appuyez sur ▲ ou sur ▼ pour afficher **Restriction de numérotation**.
- 6 Appuyez sur **Restriction de numérotation**.
- 7 Appuyez sur ▲ ou sur ▼ pour afficher **Pavé numérique**.
- 8 Appuyez sur **Pavé numérique**.
- 9 Appuyez sur **Appuyez deux fois sur #, Oui ou Non**.
- 10 Appuyez sur .



## Limitation du carnet d'adresses

- 1 Appuyez sur  (Réglages (Param)).
- 2 Appuyez sur **Ts params**.
- 3 Appuyez sur ▲ ou sur ▼ pour afficher **Fax**.
- 4 Appuyez sur **Fax**.
- 5 Appuyez sur ▲ ou sur ▼ pour afficher **Restriction de numérotation**.
- 6 Appuyez sur **Restriction de numérotation**.
- 7 Appuyez sur ▲ ou sur ▼ pour afficher **Carnet d'adr**.
- 8 Appuyez sur **Carnet d'adr**.
- 9 Appuyez sur **Appuyez deux fois sur #, Oui ou Non**.
- 10 Appuyez sur .

**REMARQUE**

Si vous combinez des numéros du carnet d'adresses lors de la numérotation, l'adresse sera reconnue comme entrée à l'aide du pavé numérique et ne sera pas soumise à des limitations.

**Limitation des raccourcis**

- 1 Appuyez sur  (Réglages (Param)).
- 2 Appuyez sur Ts params.
- 3 Appuyez sur ▲ ou sur ▼ pour afficher Fax.
- 4 Appuyez sur Fax.
- 5 Appuyez sur ▲ ou sur ▼ pour afficher Restriction de numérotation.
- 6 Appuyez sur Restriction de numérotation.
- 7 Appuyez sur ▲ ou sur ▼ pour afficher Raccourcis.
- 8 Appuyez sur Raccourcis.
- 9 Appuyez sur Appuyez deux fois sur #, Oui ou Non.
- 10 Appuyez sur .

**Limitation du serveur LDAP**

- 1 Appuyez sur  (Réglages (Param)).
- 2 Appuyez sur Ts params.
- 3 Appuyez sur ▲ ou sur ▼ pour afficher Fax.
- 4 Appuyez sur Fax.

- 5 Appuyez sur ▲ ou sur ▼ pour afficher Restriction de numérotation.
- 6 Appuyez sur Restriction de numérotation.
- 7 Appuyez sur ▲ ou sur ▼ pour afficher Serveur LDAP.
- 8 Appuyez sur Serveur LDAP.
- 9 Appuyez sur Appuyez deux fois sur #, Oui ou Non.
- 10 Appuyez sur .



# 3

## Envoi d'un fax



### Options d'envoi supplémentaires

#### Envoi de fax en utilisant plusieurs réglages

Lorsque vous envoyez un fax, vous pouvez choisir une combinaison de réglages tels que Résolution fax, Contraste, Format numéris. et Env tps réel.

Vous pouvez également choisir Histor. app., Carnet d'adr., Diffusion, Aperçu, Param. coul., Fax différé, TX différé, Relevé TX (Relève TX), Relève RC, Mode International, Régl.nouv.défaut, et Réinit usine (Réinit. d'usine).

Certains réglages ne sont disponibles que pour l'envoi de fax en monochrome.

- 1 Chargez votre document.
- 2 Effectuez l'une des opérations suivantes :
  - Lorsque la prévisualisation de fax est réglée sur Non, appuyez sur  (Fax).
  - Lorsque la prévisualisation de fax est réglée sur Oui, appuyez sur  (Fax) puis sur  (Envoi de fax).

L'écran tactile affiche :

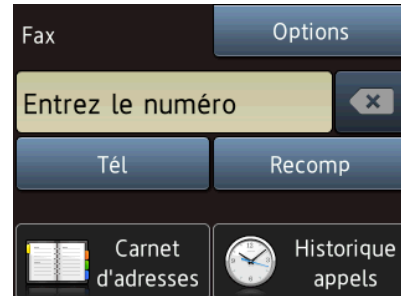

- 3 Appuyez sur Options.
- 4 Appuyez sur ▲ ou sur ▼ pour afficher le réglage que vous voulez modifier. Lorsque le réglage s'affiche, appuyez dessus.
- 5 Appuyez sur l'option que vous voulez activer.
- 6 Revenez à l'étape 4 pour modifier d'autres réglages.
- 7 Appuyez sur OK lorsque vous avez fini de modifier les réglages.
- 8 Saisissez le numéro de fax.
- 9 Appuyez sur Démarr du fax.

#### REMARQUE

- La plupart des réglages sont provisoires et les réglages par défaut de l'appareil sont rétablis après l'envoi d'un fax.
- Vous pouvez enregistrer certains des réglages les plus utilisés en les définissant comme réglages par défaut. Ces réglages restent opérationnels tant qu'ils ne sont pas modifiés. (Voir *Définition de vos modifications en tant que nouveau réglage par défaut* >> page 12.)
- Vous pouvez sauvegarder certains des réglages que vous utilisez le plus souvent en les définissant comme raccourcis. (Voir *Enregistrement des options de fax sous la forme d'un raccourci* >> page 13.)



## Arrêt de l'envoi de fax

Pour arrêter l'envoi de fax, appuyez sur .

## Contraste

Si votre document est très clair ou très foncé, vous pouvez modifier le contraste. Pour la plupart des documents, vous pouvez utiliser le réglage d'usine *Auto*. *Auto* choisit le contraste adéquat pour votre document.

Choisissez *Clair* si vous envoyez un document clair. Choisissez *Foncé* si vous envoyez un document foncé.

- 1 Chargez votre document.
- 2 Effectuez l'une des opérations suivantes :
  - Lorsque la prévisualisation de fax est réglée sur *Non*, appuyez sur  (Fax).
  - Lorsque la prévisualisation de fax est réglée sur *Oui*, appuyez sur  (Fax) puis sur  (Envoi de fax).
- 3 Appuyez sur *Options*.
- 4 Appuyez sur ▲ ou sur ▼ pour afficher *Contraste*.
- 5 Appuyez sur *Contraste*.
- 6 Appuyez sur *Auto*, *Clair* ou *Foncé*.
- 7 Appuyez sur *OK*.
- 8 Saisissez le numéro de fax.
- 9 Appuyez sur *Démarr* du fax.

## REMARQUE



Même si vous choisissez *Clair* ou *Foncé*, l'appareil enverra le fax en utilisant le réglage *Auto* dans les conditions suivantes :

- Quand vous envoyez un fax en couleur.
- Quand vous choisissez *Photo* comme résolution de fax.

3

## Modification de la résolution du fax

Il est possible d'améliorer la qualité d'un fax en modifiant sa résolution.

- 1 Chargez votre document.
- 2 Effectuez l'une des opérations suivantes :
  - Lorsque la prévisualisation de fax est réglée sur *Non*, appuyez sur  (Fax).
  - Lorsque la prévisualisation de fax est réglée sur *Oui*, appuyez sur  (Fax) puis sur  (Envoi de fax).
- 3 Appuyez sur *Options*.
- 4 Appuyez sur ▲ ou sur ▼ pour afficher *Résolution fax*.
- 5 Appuyez sur *Résolution fax*.
- 6 Appuyez sur ▲ ou sur ▼ pour afficher *Standard*, *Fin*, *Sup.fin* (*Superfin*) ou *Photo*, puis appuyez sur l'option souhaitée.
- 7 Appuyez sur *OK*.
- 8 Saisissez le numéro de fax.

9 Appuyez sur **Démarr** du fax.

## REMARQUE

Vous pouvez choisir quatre réglages de résolution différents pour les fax en monochrome et deux pour les fax en couleur.



Monochrome	
Standard	Convient à la plupart des documents dactylographiés.
Fin	Bon pour les petits caractères et envoie un peu plus lentement qu'en résolution Standard.
Sup.fin (Superfin)	Bon pour les petits caractères ou les dessins et envoie plus lentement qu'en résolution Fin.
Photo	À utiliser quand le document présente des teintes variées de gris ou s'il s'agit d'une photographie. Photo utilise la vitesse d'envoi la plus lente.

Couleur	
Standard	Convient à la plupart des documents dactylographiés.
Fin	À utiliser quand le document est une photographie. La durée d'envoi est plus lente qu'en résolution Standard.

Si vous choisissez **Sup.fin (Superfin)** ou **Photo**, puis que vous envoyez un fax en couleur (en choisissant **Couleur** dans **Param. coul.**), l'appareil envoie le fax en utilisant le réglage **Fin**.

## Définition de vos modifications en tant que nouveau réglage par défaut





Vous pouvez enregistrer comme réglages par défaut les options de fax les plus utilisées telles que **Résolution fax**, **Contraste**, **Format numéris.**, **Aperçu**, **Env tps réel** et **Param. coul.** Ces réglages restent opérationnels tant qu'ils ne sont pas modifiés.

- Effectuez l'une des opérations suivantes :
  - Lorsque la prévisualisation de fax est réglée sur **Non**, appuyez sur  (**Fax**).
  - Lorsque la prévisualisation de fax est réglée sur **Oui**, appuyez sur  (**Fax**) puis sur  (**Envoi de fax**).
- Appuyez sur **Options**.
- Appuyez sur **▲** ou sur **▼** pour choisir l'option de menu que vous voulez modifier. Appuyez sur votre nouvelle option.
 

Répétez cette étape pour chaque réglage que vous voulez modifier.
- Après avoir modifié le dernier réglage selon l'option de votre choix, appuyez sur **▲** ou sur **▼** pour afficher **Régl.nouv.défaut**.
- Appuyez sur **Régl.nouv.défaut**.
- L'écran tactile vous demande de confirmer la modification des nouveaux réglages par défaut. Appuyez sur **Oui** pour confirmer.
- Appuyez sur .

## Rétablissement des options de fax par défaut

Vous pouvez rétablir les valeurs par défaut des options de fax que vous avez modifiées. Ces réglages restent opérationnels tant qu'ils ne sont pas modifiés.

- 1 Effectuez l'une des opérations suivantes :
  - Lorsque la prévisualisation de fax est réglée sur **Non**, appuyez sur  (Fax).
  - Lorsque la prévisualisation de fax est réglée sur **Oui**, appuyez sur  (Fax) puis sur  (Envoi de fax).
- 2 Appuyez sur **Options**.
- 3 Appuyez sur **▲** ou sur **▼** pour afficher **Réinit usine** (Réinit. d'usine).
- 4 Appuyez sur **Réinit usine** (Réinit. d'usine).
- 5 L'écran tactile vous demande de confirmer la restauration des réglages par défaut. Appuyez sur **Oui** pour confirmer.
- 6 Appuyez sur .

## Enregistrement des options de fax sous la forme d'un raccourci

Vous pouvez stocker toutes les nouvelles options de fax que vous utilisez fréquemment en les enregistrant sous la forme d'un raccourci.

- 1 Effectuez l'une des opérations suivantes :

- Lorsque la prévisualisation de fax est réglée sur **Non**, appuyez sur

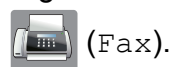

- Lorsque la prévisualisation de fax est réglée sur **Oui**, appuyez sur

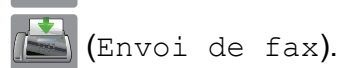
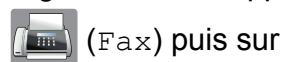

- 2 Saisissez le numéro de fax.

### REMARQUE

Si le raccourci est destiné à la diffusion, appuyez sur **Options** et choisissez **Diffusion** à l'étape 4 avant d'entrer le numéro de fax à l'étape 2.

(Voir *Diffusion (monochrome seulement)* >> page 15.)

- 3 Appuyez sur **Options**.
- 4 Appuyez sur **▲** ou sur **▼** pour afficher **Résolution fax**, **Contraste**, **Format numéris.**, **Aperçu**, **Param. coul.**, **Env tps réel** ou **Mode International**, puis appuyez sur le réglage à modifier. Appuyez ensuite sur la nouvelle option à activer. Répétez cette étape pour chaque réglage que vous voulez modifier.
- 5 Lorsque vous avez fini de choisir les nouvelles options, appuyez sur **OK**.
- 6 Appuyez sur **Enregistrer en tant que racc.**
- 7 Vérifiez la liste d'options affichées que vous avez choisies pour le raccourci, puis appuyez sur **OK**.
- 8 Saisissez un nom pour le raccourci à l'aide du clavier de l'écran tactile. (Pour faciliter la saisie des lettres, >> Guide de l'utilisateur : *Saisie de texte*.) Appuyez sur **OK**.

- 9 Appuyez sur **OK** pour enregistrer votre raccourci.

## Opérations d'envoi supplémentaires

### Envoi d'un fax manuellement

L'envoi manuel vous permet d'entendre les tonalités de numérotation, de sonnerie et de réception lors de l'envoi d'un fax.

#### **REMARQUE**

Pour envoyer un fax de plusieurs pages, utilisez le chargeur automatique de documents.

- 1 Chargez votre document.
- 2 Pour écouter la tonalité, décrochez le combiné du téléphone externe.
- 3 Composez le numéro de fax à l'aide du téléphone externe.
- 4 Quand vous entendez les tonalités de fax, appuyez sur **Démarr** du fax. Si vous utilisez la vitre du scanner, appuyez sur **Envoyer** sur l'écran tactile pour envoyer le fax.
- 5 Raccrochez le combiné du téléphone externe.

## Envoi d'un fax à la fin d'une conversation

À la fin d'une conversation, vous pouvez envoyer un fax à votre correspondant avant que vous ne raccrochiez tous les deux.

- 1 Demandez à votre correspondant d'attendre les tonalités de fax (bips sonores), puis d'appuyer sur la touche de marche ou d'envoi avant de raccrocher.
- 2 Chargez votre document.
- 3 Appuyez sur **Démarr** du fax. Si vous utilisez la vitre du scanner, appuyez sur **Envoyer** pour envoyer le fax.
- 4 Raccrochez le combiné du téléphone externe.

## Multitâche (monochrome seulement)

Vous pouvez composer un numéro et commencer à numériser le fax en mémoire, même quand l'appareil est en train d'envoyer un fax depuis la mémoire, de recevoir un fax ou d'imprimer des données provenant de l'ordinateur. Le nouveau numéro de tâche s'affiche sur l'écran tactile.

Le nombre de pages que vous pouvez numériser en mémoire dépendra des données qui sont imprimées dessus.

### REMARQUE

Si le message **Mémoire saturée** apparaît, appuyez sur  ou **Quitter** pour annuler, ou sur **Envoyer maintenant** pour envoyer les pages déjà numérisées.

## Diffusion (monochrome seulement)

La diffusion consiste à envoyer automatiquement un même fax à plusieurs numéros de télécopieur. Dans la même diffusion, vous pouvez inclure des groupes, des numéros du carnet d'adresses et jusqu'à 50 numéros composés manuellement.



Une fois la diffusion terminée, un rapport de diffusion est imprimé.

### Avant de commencer la diffusion

Les numéros du carnet d'adresses doivent être enregistrés dans la mémoire de l'appareil pour pouvoir être utilisés dans une diffusion. (►► Guide de l'utilisateur : *Enregistrement de numéros dans le carnet d'adresses.*)

Les numéros de groupes doivent également être enregistrés dans la mémoire de l'appareil pour pouvoir être utilisés dans une diffusion. Les numéros de groupes incluent de nombreux numéros du carnet d'adresses enregistrés pour faciliter la numérotation. (Voir *Configuration de groupes pour la diffusion* ►► page 36.)

### Comment diffuser un fax

- 1 Chargez votre document.
- 2 Effectuez l'une des opérations suivantes :
  - Lorsque la prévisualisation de fax est réglée sur **Non**, appuyez sur  (Fax).
  - Lorsque la prévisualisation de fax est réglée sur **Oui**, appuyez sur  (Fax) puis sur  (Envoi de fax).
- 3 Appuyez sur **Options**.

- 4 Appuyez sur ▲ ou sur ▼ pour afficher Diffusion.
- 5 Appuyez sur Diffusion.
- 6 Appuyez sur Ajouter numéro.
- 7 Vous pouvez ajouter des numéros à la diffusion de la façon suivante :
  - Appuyez sur Ajouter numéro puis entrez un numéro à l'aide du clavier de l'écran tactile.  
Appuyez sur OK.

### REMARQUE

*Si vous avez téléchargé Internet Fax :*

Si vous voulez utiliser la diffusion avec une adresse électronique, appuyez sur , entrez l'adresse électronique, puis appuyez sur OK. (Pour faciliter la saisie des lettres, ►► Guide de l'utilisateur : Saisie de texte.)

- Appuyez sur Ajouter depuis le carnet d'adresses. Appuyez sur ▲ ou sur ▼ pour afficher le numéro à ajouter à la diffusion. Appuyez sur les cases à cocher des numéros que vous voulez ajouter à la diffusion. Lorsque tous les numéros désirés sont cochés, appuyez sur OK.
  - Appuyez sur Rechercher dans le carnet d'adresses. Entrez la première lettre du nom et appuyez sur OK. Appuyez sur le nom, puis sur le numéro à ajouter à la diffusion.
- 8 Lorsque vous avez saisi tous les numéros de fax en répétant les étapes 6 et 7, appuyez sur OK.
  - 9 Appuyez sur Démarr du fax.

### REMARQUE

Diffusion n'est pas disponible si vous sélectionnez Couleur dans Param. coul.

#### Envoi de fax depuis le chargeur automatique de documents

- L'appareil commence à numériser le document.

#### Envoi de fax depuis la vitre du scanner

Lorsque le message

Page suivante? s'affiche sur l'écran tactile, effectuez l'une des actions suivantes :

- Pour envoyer une seule page, appuyez sur Non.

L'appareil commence à envoyer le document.

- Pour envoyer plusieurs pages, appuyez sur Oui et placez la page suivante sur la vitre du scanner.

Appuyez sur OK.

L'appareil commence à numériser la page. (Répétez cette étape pour chaque page.)

Une fois toutes les pages numérisées, appuyez sur Non pour démarrer.



### REMARQUE

- Si vous n'avez utilisé aucun des numéros de groupes, vous pouvez « diffuser » des fax vers un maximum de 250 numéros différents.



- La mémoire disponible de l'appareil varie en fonction du type de tâches en mémoire et des numéros utilisés pour la diffusion. Si vous diffusez vers le nombre maximum de numéros disponibles, vous ne pourrez pas utiliser le mode Multitâche ni le mode Fax différé.
- Si le message `Mémoire saturée` apparaît, appuyez sur  ou `Quitter` pour annuler, ou sur `Envoyer maintenant` pour envoyer les pages déjà numérisées.



### Annulation d'une diffusion en cours

- 1 Appuyez sur .
- 2 Effectuez l'une des opérations suivantes :
  - Pour annuler toute la diffusion, appuyez sur `Toute diffusion`. Passez à l'étape 3.
  - Pour annuler le travail en cours, appuyez sur le nom ou le numéro en cours de composition sur l'écran tactile. Passez à l'étape 4.
  - Pour quitter sans annuler, appuyez sur .
- 3 Lorsqu'un message sur l'écran tactile vous invite à préciser si vous voulez annuler toute la diffusion, effectuez l'une des actions suivantes :
  - Appuyez sur `Oui` pour confirmer.
  - Pour quitter sans annuler, appuyez sur `Non`.
- 4 Effectuez l'une des opérations suivantes :
  - Pour annuler la tâche en cours, appuyez sur `Oui`.
  - Pour quitter sans annuler, appuyez sur `Non`.

### Envoi en temps réel

Quand vous envoyez un fax, l'appareil numérise les documents en mémoire avant de les envoyer. Ensuite, dès que la ligne téléphonique se libère, l'appareil commence à composer le numéro et à envoyer.

Parfois, il se peut que vous souhaitiez envoyer un document important immédiatement, sans devoir attendre la numérisation en mémoire. Vous pouvez le faire en activant `Env tps réel`.



- 1 Chargez votre document.
- 2 Effectuez l'une des opérations suivantes :
  - Lorsque la prévisualisation de fax est réglée sur `Non`, appuyez sur  (`Fax`).
  - Lorsque la prévisualisation de fax est réglée sur `Oui`, appuyez sur  (`Fax`) puis sur  (`Envoi de fax`).
- 3 Appuyez sur `Options`.
- 4 Appuyez sur `▲` ou sur `▼` pour afficher `Env tps réel`.
- 5 Appuyez sur `Env tps réel`.
- 6 Appuyez sur `Oui` (ou sur `Non`).
- 7 Appuyez sur `OK`.
- 8 Saisissez le numéro de fax.
- 9 Appuyez sur `Démarr du fax`.

## REMARQUE

- Si vous envoyez un fax en couleur ou si la mémoire est pleine et que vous envoyez un fax en monochrome à partir du chargeur automatique de documents, l'appareil envoie le document en temps réel (même si `Env tps réel` est réglé sur `Non`).
- En mode Envoi en temps réel, la fonction de recomposition automatique ne fonctionne pas quand vous utilisez la vitre du scanner.

## Mode international



Si vous avez des difficultés à envoyer un fax à l'étranger en raison d'interférences possibles sur la ligne téléphonique, nous vous recommandons d'activer le mode International. Une fois le fax envoyé avec cette fonction, celle-ci se désactive automatiquement.

- 1 Chargez votre document.
- 2 Effectuez l'une des opérations suivantes :
  - Lorsque la prévisualisation de fax est réglée sur `Non`, appuyez sur  (`Fax`).
  - Lorsque la prévisualisation de fax est réglée sur `Oui`, appuyez sur  (`Fax`) puis sur  (`Envoi de fax`).
- 3 Appuyez sur `Options`.
- 4 Appuyez sur `▲` ou sur `▼` pour afficher `Mode International`.
- 5 Appuyez sur `Mode International`.
- 6 Appuyez sur `Oui` (ou sur `Non`).
- 7 Appuyez sur `OK`.

- 8 Saisissez le numéro de fax.
- 9 Appuyez sur `Démarr` du fax.

## Envoi de fax différé (monochrome seulement)

Vous pouvez enregistrer en mémoire jusqu'à 50 fax à envoyer sous 24 heures. Ces fax seront envoyés à l'heure de la journée que vous saisissez à l'étape 9.

- 1 Chargez votre document.
- 2 Effectuez l'une des opérations suivantes :
  - Lorsque la prévisualisation de fax est réglée sur `Non`, appuyez sur  (`Fax`).
  - Lorsque la prévisualisation de fax est réglée sur `Oui`, appuyez sur  (`Fax`) puis sur  (`Envoi de fax`).
- 3 Appuyez sur `Options`.
- 4 Appuyez sur `▲` ou sur `▼` pour afficher `Fax différé`.
- 5 Appuyez sur `Fax différé`.
- 6 Appuyez sur `Fax différé`.
- 7 Appuyez sur `Oui` (ou sur `Non`).
- 8 Appuyez sur `Entr.Heure` (`Entr.heure`).
- 9 Entrez l'heure souhaitée (en format 24 heures) pour l'envoi du fax à l'aide du clavier de l'écran tactile. (Par exemple, saisissez 19:45 pour 19h45.) Appuyez sur `OK`.

**REMARQUE**

Le nombre de pages pouvant être numérisées en mémoire varie en fonction de la quantité de données imprimées sur chaque page.



- 10 Appuyez sur **OK**.
- 11 Saisissez le numéro de fax.
- 12 Appuyez sur **Démarr** du fax.

**REMARQUE**

Fax différé n'est pas disponible si vous sélectionnez **Couleur** dans **Param. coul.**

## Envoi par lot en différé (monochrome seulement)

Avant d'envoyer les fax différés, votre appareil vous aidera à faire des économies en triant tous les fax en mémoire par destination et heure programmée. Tous les fax différés dont l'envoi est programmé à la même heure à destination du même numéro de fax seront envoyés sous la forme d'un seul fax pour réduire le temps d'envoi.

- 1 Effectuez l'une des opérations suivantes :
  - Lorsque la prévisualisation de fax est réglée sur **Non**, appuyez sur  (**Fax**).
  - Lorsque la prévisualisation de fax est réglée sur **Oui**, appuyez sur  (**Fax**) puis sur  (**Envoi de fax**).
- 2 Appuyez sur **Options**.
- 3 Appuyez sur **▲** ou sur **▼** pour afficher **TX différé**.

- 4 Appuyez sur **TX différé**.
- 5 Appuyez sur **Oui** (ou sur **Non**).
- 6 Appuyez sur .

## Vérification et annulation de tâches en attente

Vous pouvez vérifier les tâches qui sont toujours en attente d'envoi en mémoire ou annuler une tâche.

(S'il n'y a pas de tâche, le message **En Attente (Pas jobs attente)** s'affiche sur l'écran tactile.)

- 1 Appuyez sur  (**Réglages (Param)**).
- 2 Appuyez sur **Ts params**.
- 3 Appuyez sur **▲** ou sur **▼** pour afficher **Fax**.
- 4 Appuyez sur **Fax**.
- 5 Appuyez sur **▲** ou sur **▼** pour afficher **Job en attente (Jobs attente)**.
- 6 Appuyez sur **Job en attente (Jobs attente)**.  
Les tâches en attente s'affichent sur l'écran tactile.
- 7 Appuyez sur **▲** ou sur **▼** pour faire défiler les tâches, puis appuyez sur la tâche à annuler.  
Appuyez sur **OK**.
- 8 Effectuez l'une des opérations suivantes :
  - Pour annuler, appuyez sur **Oui**.  
Si vous voulez annuler une autre tâche, allez à l'étape 7.
  - Pour quitter sans annuler, appuyez sur **Non**.

- 9 Quand vous avez terminé, appuyez sur .

## Relève



La relève permet de configurer votre appareil pour que des correspondants puissent recevoir des fax de votre part, mais en payant eux-mêmes pour la communication. Elle permet aussi d'appeler le télécopieur d'un correspondant et d'en recevoir un fax ; dans ce cas, c'est vous qui payez la communication. Pour que la fonction de relève fonctionne, elle doit être configurée sur les deux appareils. Certains télécopieurs ne prennent pas en charge la relève.

### Transmission par relève (monochrome seulement)

La transmission par relève permet de configurer votre appareil de manière à ce qu'il attende qu'un autre télécopieur l'appelle et extraie le document.

Le document sera enregistré et pourra être extrait par tout autre télécopieur jusqu'à ce que vous l'effaciez de la mémoire. (Voir *Vérification et annulation de tâches en attente* >> page 19.)

### Configuration de la transmission par relève

- 1 Chargez votre document.
- 2 Effectuez l'une des opérations suivantes :
  - Lorsque la prévisualisation de fax est réglée sur Non, appuyez sur  (Fax).
  - Lorsque la prévisualisation de fax est réglée sur Oui, appuyez sur  (Fax) puis sur  (Envoi de fax).
- 3 Appuyez sur Options.

- 4 Appuyez sur ▲ ou sur ▼ pour afficher Relevé TX (Relève TX).
- 5 Appuyez sur Relevé TX (Relève TX).
- 6 Appuyez sur Standard.
- 7 Appuyez sur Démarr du fax.
- 8 Si vous utilisez la vitre du scanner, un message sur l'écran tactile vous invite à choisir l'une des options suivantes :
  - Appuyez sur Oui pour numériser une autre page. Passez à l'étape 9.
  - Appuyez sur Non pour stocker le document dans la mémoire. Les autres télécopieurs peuvent à présent appeler votre appareil et extraire le document.
- 9 Placez la page suivante sur la vitre du scanner et appuyez sur OK. Répétez les étapes 8 et 9 pour chaque page supplémentaire. Le document est stocké dans la mémoire et est envoyé en cas de relève.

### Configuration de la transmission par relève sécurisée

La relève sécurisée permet de limiter l'accès aux documents que vous configurez pour la relève.

La relève sécurisée ne fonctionne qu'avec les télécopieurs Brother. Si une autre personne veut extraire un fax depuis votre appareil, elle devra saisir le code sécurisé.

- 1 Chargez votre document.
- 2 Effectuez l'une des opérations suivantes :

- Lorsque la prévisualisation de fax est réglée sur Non, appuyez sur

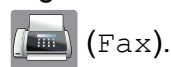

- Lorsque la prévisualisation de fax est réglée sur Oui, appuyez sur

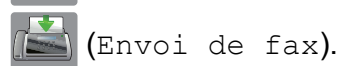
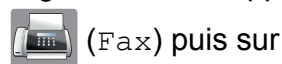

- 3 Appuyez sur Options.
- 4 Appuyez sur ▲ ou sur ▼ pour afficher Relevé TX (Relève TX).
- 5 Appuyez sur Relevé TX (Relève TX).
- 6 Appuyez sur Protégé.
- 7 Saisissez un nombre de quatre chiffres. Appuyez sur OK.
- 8 Appuyez sur Démarr du fax.
- 9 Si vous utilisez la vitre du scanner, un message sur l'écran tactile vous invite à choisir l'une des options suivantes :
  - Appuyez sur Oui pour numériser une autre page. Passez à l'étape 10.
  - Appuyez sur Non pour stocker le document dans la mémoire. Les autres télécopieurs peuvent à présent appeler votre appareil et extraire le document.
- 10 Placez la page suivante sur la vitre du scanner et appuyez sur OK.
- 11 Répétez les étapes 9 et 10 pour chaque page supplémentaire. Le document est stocké dans la mémoire et est envoyé en cas de relève.

# 4

## Réception d'un fax

### Réception en mémoire (monochrome seulement)

La fonction Réception en mémoire permet de recevoir des fax même si vous n'êtes pas à proximité de l'appareil.

Vous ne pouvez utiliser qu'une seule opération de réception en mémoire à la fois :

- Réadressage de fax
- Mémorisation des fax
- Réception PC-Fax
- Non

Vous pouvez modifier votre sélection à tout moment. Si les fax reçus se trouvent encore dans la mémoire de l'appareil lorsque vous modifiez l'opération de réception en mémoire, un message s'affiche sur l'écran tactile. (Voir *Modification des opérations de réception en mémoire* ►► page 24.)

### Réadressage de fax

Lorsque vous choisissez la fonction Réadressage fax, l'appareil enregistre le fax reçu dans la mémoire. L'appareil compose ensuite le numéro de fax que vous avez programmé et réadresse le fax.

- 1 Appuyez sur  (Réglages (Param)).
- 2 Appuyez sur `Ts params.`
- 3 Appuyez sur ▲ ou sur ▼ pour afficher Fax.
- 4 Appuyez sur `Fax.`
- 5 Appuyez sur ▲ ou sur ▼ pour afficher `Param.RC. (Param. RC.)`.

- 6 Appuyez sur `Param.RC. (Param. RC.)`.
- 7 Appuyez sur ▲ ou sur ▼ pour afficher Récep. en mém. (Réception mém.).
- 8 Appuyez sur Récep. en mém. (Réception mém.).
- 9 Appuyez sur ▲ ou sur ▼ pour afficher Réadressage fax.
- 10 Appuyez sur Réadressage fax.
- 11 Entrez le numéro de réadressage (20 chiffres maximum) à l'aide du clavier de l'écran tactile. Appuyez sur `OK.`
- 12 Lorsque la prévisualisation de fax est réglée sur `Non`, appuyez sur `Copie sauv.: Oui` ou sur `Copie sauv.: Non.`

### IMPORTANT



- Si vous choisissez `Copie sauv.: Oui`, l'appareil imprime également le fax sur votre appareil afin que vous en ayez une copie. C'est une fonction de sécurité pour le cas où il y aurait une panne de courant avant le réadressage du fax ou un problème au niveau de l'appareil récepteur.
- Lorsque vous recevez un fax en couleur, l'appareil l'imprime sur votre appareil, mais il ne le transfère pas au numéro de réadressage de fax que vous avez programmé.

- 13 Appuyez sur .

## Mémorisation des fax

Lorsque vous choisissez la mémorisation des fax, l'appareil enregistre les fax reçus dans la mémoire. Vous pourrez extraire les fax à partir d'un autre emplacement en utilisant les commandes d'extraction à distance.

Si vous avez activé la mémorisation des fax, une copie de sauvegarde est imprimée sur l'appareil.



- 1 Appuyez sur  (Réglages (Param)).
- 2 Appuyez sur `Ts params.`
- 3 Appuyez sur ▲ ou sur ▼ pour afficher `Fax.`
- 4 Appuyez sur `Fax.`
- 5 Appuyez sur ▲ ou sur ▼ pour afficher `Param.RC. (Param. RC.)`.
- 6 Appuyez sur `Param.RC. (Param. RC.)`.
- 7 Appuyez sur ▲ ou sur ▼ pour afficher `Récep. en mém. (Réception mém.)`.
- 8 Appuyez sur `Récep. en mém. (Réception mém.)`.
- 9 Appuyez sur ▲ ou sur ▼ pour afficher `Mémoriser fax.`
- 10 Appuyez sur `Mémoriser fax.`
- 11 Appuyez sur .

### REMARQUE

Les fax en couleur ne peuvent pas être enregistrés en mémoire. Lors de la réception d'un fax en couleur, l'appareil l'imprime sur votre appareil.

## Impression d'un fax depuis la mémoire

Si vous avez choisi la mémorisation des fax, vous pouvez toujours imprimer un fax depuis la mémoire si vous vous trouvez à côté de l'appareil.

- 1 Appuyez sur  (Réglages (Param)).
- 2 Appuyez sur `Ts params.`
- 3 Appuyez sur ▲ ou sur ▼ pour afficher `Fax.`
- 4 Appuyez sur `Fax.`
- 5 Appuyez sur ▲ ou sur ▼ pour afficher `Imprime doc.`
- 6 Appuyez sur `Imprime doc.`
- 7 Appuyez sur `OK.`
- 8 Appuyez sur .

### REMARQUE

- (Lorsque `Prévisu fax` est réglé sur `Non.`)  
Vous pouvez également imprimer un fax depuis la mémoire en appuyant sur `Impr. sur l'écran tactile.`
- Lorsque vous imprimez un fax depuis la mémoire, les données du fax sont effacées de l'appareil.

## Désactivation des opérations de réception en mémoire

- 1 Appuyez sur  (Réglages (Param)).
- 2 Appuyez sur `Ts params.`



- 3 Appuyez sur ▲ ou sur ▼ pour afficher Fax.
- 4 Appuyez sur Fax.
- 5 Appuyez sur ▲ ou sur ▼ pour afficher Param.RC. (Param. RC.).
- 6 Appuyez sur Param.RC. (Param. RC.).
- 7 Appuyez sur ▲ ou sur ▼ pour afficher Récep. en mém. (Réception mém.).
- 8 Appuyez sur Récep. en mém. (Réception mém.).
- 9 Appuyez sur Non.
- 10 Appuyez sur .

## REMARQUE

L'écran tactile affiche des options supplémentaires si la mémoire de l'appareil contient encore des fax reçus. (Voir *Modification des opérations de réception en mémoire* ►► page 24.)

## Modification des opérations de réception en mémoire

S'il reste des fax reçus dans la mémoire de l'appareil lorsque vous modifiez les fonctions de réception en mémoire, l'une des questions suivantes s'affiche sur l'écran tactile :

### Si tous les fax reçus ont déjà été imprimés

- Supprimer tous les documents ?
  - Si vous appuyez sur *Oui*, les fax en mémoire sont effacés avant la modification du réglage.
  - Si vous appuyez sur *Non*, les fax en mémoire ne sont pas effacés et le réglage n'est pas modifié.

### Si la mémoire contient des fax non imprimés

- Imprimer tous les fax ?
  - Si vous appuyez sur *Oui*, les fax en mémoire sont imprimés avant la modification du réglage. Si une copie de sauvegarde a déjà été imprimée, elle ne sera pas imprimée à nouveau.
  - Si vous appuyez sur *Non*, les fax en mémoire ne sont pas imprimés et le réglage n'est pas modifié.

Si des fax reçus se trouvent encore dans la mémoire de l'appareil lorsque vous sélectionnez *Récept. PC-FAX* à partir d'une autre option [*Réadressage fax* ou *Mémoriser fax*], appuyez sur <USB> ou sur le nom de l'ordinateur si vous êtes sur un réseau.

Appuyez sur *OK*.

La question suivante s'affiche sur l'écran tactile :

- Envoy. fax à PC ?
  - Si vous appuyez sur *Oui*, les fax en mémoire sont envoyés à votre ordinateur avant la modification du réglage. Vous serez invité à préciser si vous voulez activer l'impression de sauvegarde.  
(►► Guide de l'utilisateur : *Réception PC-Fax (Windows®)*.)
  - Si vous appuyez sur *Non*, les fax en mémoire ne sont pas effacés ou transférés vers votre ordinateur et le réglage n'est pas modifié.

## Extraction à distance

Vous pouvez appeler votre appareil depuis tout téléphone à clavier multifréquence ou tout télécopieur, puis utiliser le code d'accès à distance et les commandes à distance pour extraire les fax.

## Définition d'un code d'accès à distance

Le code d'accès à distance permet d'accéder aux fonctions d'extraction à distance lorsque vous n'êtes pas à proximité de l'appareil. Pour pouvoir utiliser les fonctions d'accès et d'extraction à distance, vous devez configurer votre propre code. Le code par défaut est le code inactif (---\*).

- 1 Appuyez sur  (Réglages (Param)).
- 2 Appuyez sur `Ts params.`
- 3 Appuyez sur `▲` ou sur `▼` pour afficher `Fax.`
- 4 Appuyez sur `Fax.`
- 5 Appuyez sur `▲` ou sur `▼` pour afficher `Accès distance.`
- 6 Appuyez sur `Accès distance.`
- 7 Entrez un code à trois chiffres en utilisant les chiffres 0 à 9, \* ou # à l'aide du clavier de l'écran tactile. Appuyez sur `OK.`  
(Il n'est pas possible de modifier le caractère « \* » prédéfini.)

## REMARQUE

N'utilisez pas le même code que votre code d'activation à distance (\* 5 1) ou que votre code de désactivation à distance (# 5 1). (➤➤ Guide de l'utilisateur : *Fonctionnement depuis des téléphones externes et supplémentaires.*)

- 8 Appuyez sur .

## REMARQUE

Vous pouvez modifier votre code à tout moment en saisissant un nouveau code. Si vous voulez désactiver votre code, appuyez sur  à l'étape 7 et maintenez-le enfoncé pour restaurer le réglage inactif (---\*), puis appuyez sur `OK.`

## Utilisation de votre code d'accès à distance

- 1 Composez votre numéro de fax à partir d'un téléphone à clavier multifréquence ou d'un autre télécopieur.
- 2 Lorsque votre appareil répond, saisissez immédiatement votre code d'accès à distance (3 chiffres suivis de \*).
- 3 L'appareil indique s'il a reçu des messages :
  - 1 bip long — Fax
  - Aucun bip sonore — Pas de message
- 4 Lorsque l'appareil émet deux bips sonores brefs, saisissez une commande.  
L'appareil raccroche si vous attendez plus de 30 secondes pour saisir une commande.  
L'appareil émet trois bips sonores si vous saisissez une commande non valide.

- 5 Appuyez sur **9 0** pour quitter le mode Accès à distance une fois que vous avez terminé.
- 6 Raccrochez.

### REMARQUE

---

- Si votre appareil est réglé sur le mode Manuel et que vous voulez utiliser les fonctions d'extraction à distance, attendez 100 secondes environ après le début de la sonnerie, puis saisissez le code d'accès à distance dans les 30 secondes.
  - Il se peut que cette fonction ne soit pas disponible dans certains pays ou ne soit pas prise en charge par les opérateurs téléphoniques locaux.
-

## Commandes de fax à distance

Utilisez les commandes du tableau pour accéder aux fonctions lorsque vous n'êtes pas à proximité de l'appareil. Lorsque vous appelez l'appareil et saisissez votre code d'accès à distance (3 chiffres suivis de \*), le système émet deux bips sonores brefs et vous devez alors saisir une commande à distance.

Commandes à distance		Détails de l'opération
95	<b>Modifier les réglages de réadressage de fax ou de mémorisation des fax</b>	
	1 Non	Vous pouvez choisir <b>Non</b> après avoir extrait ou effacé tous vos messages.
	2 Réadressage de fax	Un bip sonore long signifie que la modification est acceptée. Si vous entendez trois bips sonores brefs, la modification n'a pas été acceptée parce qu'un paramètre n'a pas été configuré (par exemple, un numéro de réadressage de fax n'a pas été enregistré). Vous pouvez enregistrer votre numéro de réadressage de fax en saisissant 4. (Voir <i>Modification du numéro de réadressage de fax</i> >> page 28.) Une fois le numéro enregistré, le réadressage de fax fonctionne.
	4 Numéro de réadressage de fax	
6 Mémorisation des fax		
96	<b>Extraire un fax</b>	
	2 Extraire tous les fax	Saisissez le numéro d'un télécopieur distant pour recevoir les fax enregistrés. (Voir <i>Extraction de fax</i> >> page 28.)
	3 Effacer des fax de la mémoire	Si vous entendez un bip sonore long, les fax ont été effacés de la mémoire.
97	<b>Vérifier l'état de la réception</b>	
	1 Fax	Vous pouvez vérifier si l'appareil a reçu des fax. Dans l'affirmative, vous entendrez un bip sonore long. Dans le cas contraire, vous entendrez trois bips sonores brefs.
98	<b>Modifier le mode de réception</b>	
	1 Répondeur externe	Si vous entendez un bip sonore long, votre modification a été acceptée.
	2 Fax/Tél	
	3 Fax uniquement	
90	<b>Quitter</b>	Appuyez sur <b>9 0</b> pour quitter le mode Extraction à distance. Attendez le bip sonore long, puis raccrochez le combiné.

## Extraction de fax

---

Vous pouvez appeler votre appareil depuis tout téléphone à clavier multifréquence pour faire envoyer vos fax vers un autre appareil. Vous devez activer la mémorisation des fax ou la prévisualisation des fax pour pouvoir utiliser cette fonction. (Voir *Mémorisation des fax* >> page 23 ou >> Guide de l'utilisateur : *Prévisualisation de fax (monochrome uniquement)*.)

- 1 Composez votre numéro de fax.
- 2 Lorsque votre appareil répond, saisissez immédiatement votre code d'accès à distance (3 chiffres suivis de \*). Si vous entendez un bip sonore long, vous avez des messages.
- 3 Lorsque vous entendez deux bips sonores brefs, appuyez sur **9 6 2**.
- 4 Attendez le bip sonore long, puis utilisez le pavé numérique pour saisir le numéro du télécopieur distant vers lequel vous voulez que vos fax soient envoyés, puis terminez par **# #** (20 chiffres max.).

### REMARQUE

---

Vous ne pouvez pas utiliser les caractères \* et # pour le numéro. Vous pouvez cependant appuyer sur # si vous voulez créer une pause.

- 5 Raccrochez lorsque vous entendez votre appareil émettre un bip sonore. Votre appareil appellera l'autre télécopieur qui imprimera alors vos fax.

## Modification du numéro de réadressage de fax

---

Vous pouvez modifier le réglage par défaut de votre numéro de réadressage de fax à partir d'un autre téléphone à clavier multifréquence ou d'un autre télécopieur.

- 1 Composez votre numéro de fax.
- 2 Lorsque votre appareil répond, saisissez immédiatement votre code d'accès à distance (3 chiffres suivis de \*). Si vous entendez un bip sonore long, vous avez des messages.
- 3 Lorsque vous entendez deux bips sonores brefs, appuyez sur **9 5 4**.
- 4 Attendez le bip sonore long puis, à l'aide du pavé numérique, saisissez le nouveau numéro (jusqu'à 20 chiffres) du télécopieur distant auquel vous voulez réadresser vos fax, puis saisissez **# #**.

### REMARQUE

---

Vous ne pouvez pas utiliser les caractères \* et # pour le numéro. Vous pouvez cependant appuyer sur # si vous voulez créer une pause.

- 5 Appuyez sur **9 0** pour quitter le mode Accès à distance une fois que vous avez terminé.
- 6 Raccrochez lorsque vous entendez votre appareil émettre un bip sonore.

## Opérations de réception supplémentaires

### Réception sans papier

Dès que le bac à papier est vide pendant la réception d'un fax, le message *Vérifier papier* (Vérifiez papier) s'affiche sur l'écran tactile. Placez du papier dans le bac à papier. (►► Guide de l'utilisateur : *Chargement du papier et d'autres supports d'impression.*)

Si vous ne placez pas de papier dans le bac à papier, l'appareil continue à recevoir le fax. Les pages restantes sont enregistrées en mémoire, s'il reste suffisamment de mémoire disponible.

Les fax entrants suivants seront également enregistrés en mémoire jusqu'à ce que celle-ci soit pleine. Pour imprimer les fax, placez du papier dans le bac. Quand la mémoire est pleine, l'appareil cesse de répondre aux appels.

### Impression d'un fax entrant réduit

Si vous sélectionnez l'option *Oui*, l'appareil réduit chaque page d'un fax entrant pour que celui-ci puisse tenir sur une feuille de format Letter, Legal, Ledger, A4 ou A3. L'appareil calcule le rapport de réduction en se servant du format de page du fax et de votre paramètre *Format papier*.

(MFC-J6520DW : ►► Guide de l'utilisateur : *Format du papier (MFC-J6520DW).*)

(MFC-J6720DW : ►► Guide de l'utilisateur : *Format et type de papier (MFC-J6720DW).*)

- 1 Appuyez sur  (Réglages (Param)).

- 2 Appuyez sur *Ts params*.
- 3 Appuyez sur ▲ ou sur ▼ pour afficher *Fax*.
- 4 Appuyez sur *Fax*.
- 5 Appuyez sur ▲ ou sur ▼ pour afficher *Param.RC.* (Param. RC.).
- 6 Appuyez sur *Param.RC.* (Param. RC.).
- 7 Appuyez sur ▲ ou sur ▼ pour afficher *Réduction auto.*
- 8 Appuyez sur *Réduction auto.*
- 9 Appuyez sur *Oui* (ou sur *Non*).
- 10 Appuyez sur .

### Réception d'un fax à la fin d'une conversation téléphonique

À la fin d'une conversation, vous pouvez demander à votre correspondant de vous télécopier des informations avant que vous ne raccrochiez tous les deux. Assurez-vous que le chargeur est vide.

- 1 Demandez à votre correspondant de placer le document dans son appareil et d'appuyer sur la touche *Marche ou Envoi*.
- 2 Lorsque vous entendez les tonalités CNG de l'autre appareil (bips répétés lents), appuyez sur *Démarr du fax*.

#### REMARQUE

Si l'écran tactile est sombre parce qu'il est en veille, touchez-le afin d'afficher *Démarr du fax*.

- 3 Appuyez sur *Recevoir* pour recevoir le fax.

- 4 Raccrochez le combiné du téléphone externe.



## Relève

La relève permet de configurer votre appareil pour que des correspondants puissent recevoir des fax de votre part, mais en payant eux-mêmes pour la communication. Elle permet aussi d'appeler le télécopieur d'un correspondant et d'en recevoir un fax ; dans ce cas, c'est vous qui payez la communication. Pour que la fonction de relève fonctionne, elle doit être configurée sur les deux appareils. Certains télécopieurs ne prennent pas en charge la relève.

### Réception d'une relève

La réception d'une relève permet d'appeler un autre télécopieur pour recevoir un fax.

### Configuration de la réception d'une relève

- 1 Effectuez l'une des opérations suivantes :
  - Lorsque la prévisualisation de fax est réglée sur **Non**, appuyez sur  (Fax).
  - Lorsque la prévisualisation de fax est réglée sur **Oui**, appuyez sur  (Fax) puis sur  (Envoi de fax).
- 2 Appuyez sur **Options**.
- 3 Appuyez sur **▲** ou sur **▼** pour afficher **Relève RC**.
- 4 Appuyez sur **Relève RC**.
- 5 Appuyez sur **Standard**.
- 6 Saisissez le numéro de fax que vous relevez en utilisant le carnet d'adresses ou le pavé numérique affiché sur le panneau tactile.





- 7 Appuyez sur **Démarr** du fax.

### Configuration de la réception d'une relève sécurisée



La relève sécurisée permet de limiter l'accès aux documents que vous configurez pour la relève.

La relève sécurisée ne fonctionne qu'avec les télécopieurs Brother. Si vous voulez obtenir un fax depuis un appareil Brother sécurisé, vous devez saisir le code sécurisé.

- 1 Effectuez l'une des opérations suivantes :
  - Lorsque la prévisualisation de fax est réglée sur **Non**, appuyez sur  (Fax).
  - Lorsque la prévisualisation de fax est réglée sur **Oui**, appuyez sur  (Fax) puis sur  (Envoi de fax).
- 2 Appuyez sur **Options**.
- 3 Appuyez sur **▲** ou sur **▼** pour afficher **Relève RC**.
- 4 Appuyez sur **Relève RC**.
- 5 Appuyez sur **Protégé**.
- 6 Entrez un code sécurisé à quatre chiffres à l'aide du clavier de l'écran tactile.  
Ce code est identique au code de sécurité du télécopieur que vous relevez.  
Appuyez sur **OK**.
- 7 Saisissez le numéro de fax que vous relevez en utilisant soit le carnet d'adresses, soit le pavé numérique affiché sur le panneau tactile.
- 8 Appuyez sur **Démarr** du fax.



### Configuration de la réception d'une relève différée

La relève différée permet de configurer l'appareil de façon à ce qu'il lance la réception d'une relève ultérieurement. Vous ne pouvez configurer qu'une seule opération de relève différée.

- 1 Effectuez l'une des opérations suivantes :
  - Lorsque la prévisualisation de fax est réglée sur **Non**, appuyez sur  (Fax).
  - Lorsque la prévisualisation de fax est réglée sur **Oui**, appuyez sur  (Fax) puis sur  (Envoi de fax).
- 2 Appuyez sur **Options**.
- 3 Appuyez sur **▲** ou sur **▼** pour afficher **Relève RC**.
- 4 Appuyez sur **Relève RC**.
- 5 Appuyez sur **Envoi différé**.
- 6 Saisissez l'heure du début de la relève (en format 24 heures).  
Par exemple, saisissez 21:45 pour 21h45.  
Appuyez sur **OK**.
- 7 Saisissez le numéro de fax que vous relevez en utilisant soit le carnet d'adresses, soit le pavé numérique affiché sur le panneau tactile.
- 8 Appuyez sur **Démarr** du fax.  
L'appareil effectue l'appel de relève à l'heure saisie.

## Relève séquentielle (monochrome seulement)

La relève séquentielle permet de demander des documents auprès de plusieurs télécopieurs en une seule opération.

- 1 Effectuez l'une des opérations suivantes :
  - Lorsque la prévisualisation de fax est réglée sur `Non`, appuyez sur  (`Fax`).
  - Lorsque la prévisualisation de fax est réglée sur `Oui`, appuyez sur  (`Fax`) puis sur  (`Envoi de fax`).
- 2 Appuyez sur `Options`.
- 3 Appuyez sur ▲ ou sur ▼ pour afficher `Relève RC`.
- 4 Appuyez sur `Relève RC`.
- 5 Appuyez sur `Standard`, `Protégé` ou `Envoi différé`.
- 6 Effectuez l'une des opérations suivantes :
  - Si vous avez choisi `Standard`, allez à l'étape 7.
  - Si vous avez choisi `Protégé`, saisissez un nombre de quatre chiffres, appuyez sur `OK` et allez à l'étape 7.
  - Si vous avez choisi `Envoi différé`, saisissez l'heure (au format 24 heures) à laquelle vous voulez commencer la relève, appuyez sur `OK` et allez à l'étape 7.
- 7 Appuyez sur `Options`.
- 8 Appuyez sur ▲ ou sur ▼ pour afficher `Diffusion`.

- 9 Appuyez sur `Diffusion`.
- 10 Appuyez sur `Ajouter numéro`.

11 Vous pouvez ajouter des numéros à la diffusion de la façon suivante :

- Appuyez sur `Ajouter numéro` puis entrez un numéro à l'aide du clavier de l'écran tactile.

Appuyez sur `OK`.

- Appuyez sur `Ajouter depuis le carnet d'adresses`. Appuyez sur `▲` ou sur `▼` pour afficher le numéro à ajouter à la diffusion. Appuyez sur les cases à cocher des numéros que vous voulez ajouter à la diffusion.

Lorsque tous les numéros désirés sont cochés, appuyez sur `OK`.

- Appuyez sur `Rechercher dans le carnet d'adresses`. Entrez la première lettre du nom et appuyez sur `OK`.

Appuyez sur le nom, puis sur le numéro à ajouter à la diffusion.

12 Lorsque vous avez saisi tous les numéros de fax en répétant les étapes 10 et 11, appuyez sur `OK`.

13 Appuyez sur `Démarr du fax`. L'appareil relève tour à tour chaque numéro ou groupe pour un document.

Appuyez sur  pendant que l'appareil est en train de composer le numéro pour annuler la procédure de relève.

Pour annuler toutes les tâches de réception d'une relève séquentielle, voir *Annulation d'une tâche de relève séquentielle*

➤➤ page 33.

## Annulation d'une tâche de relève séquentielle

1 Appuyez sur .

2 Effectuez l'une des opérations suivantes :

- Pour annuler toute la tâche de relève séquentielle, appuyez sur `Toute la relève séq.` Passez à l'étape 3.

- Pour annuler le travail en cours, appuyez sur le nom ou le numéro en cours de composition sur l'écran tactile. Passez à l'étape 4.

- Pour quitter sans annuler, appuyez sur .

3 Lorsqu'un message sur l'écran tactile vous invite à préciser si vous voulez annuler toute la tâche de relève séquentielle, effectuez l'une des actions suivantes :

- Appuyez sur `Oui` pour confirmer.
- Pour quitter sans annuler, appuyez sur `Non`.

4 Effectuez l'une des opérations suivantes :

- Pour annuler la tâche en cours, appuyez sur `Oui`.
- Pour quitter sans annuler, appuyez sur `Non`.

## Opérations vocales

Vous pouvez utiliser votre poste ou un téléphone externe pour effectuer des appels vocaux.

## Opérations de numérotation supplémentaires



### Combinaison de numéros du carnet d'adresses

Il peut arriver que vous souhaitiez choisir entre plusieurs opérateurs téléphoniques longue distance pour envoyer un fax. Les tarifs peuvent varier en fonction de l'heure et de la destination. Pour profiter des meilleurs tarifs, vous pouvez enregistrer les codes d'accès des opérateurs téléphoniques longue distance et des numéros de cartes de crédit sous forme de numéros du carnet d'adresses. (►► Guide de l'utilisateur : *Enregistrement de numéros dans le carnet d'adresses.*)

Vous pouvez enregistrer ces longues séquences de numérotation en les subdivisant et en les enregistrant comme des numéros du carnet d'adresses à utiliser de façon combinée.

Vous pouvez même inclure la numérotation manuelle en utilisant le pavé numérique.

Par exemple, vous pourriez avoir stocké « 01632 » dans le carnet d'adresses Brother 1 et « 960555 » dans le carnet d'adresses Brother 2. Vous pouvez les combiner pour composer le « 01632-960555 » comme le montre l'exemple suivant :

- 1 Appuyez sur  (Fax).
- 2 Appuyez sur  (Carnet d'adresses).
- 3 Appuyez sur ▲ ou sur ▼ pour afficher le numéro de Brother 1.
- 4 Appuyez sur le numéro.

- 5 Appuyez sur **Appliquer**.
- 6 Appuyez sur **Options**.
- 7 Appuyez sur ▲ ou sur ▼ pour afficher **Carnet d'adr.**
- 8 Appuyez sur **Carnet d'adr.**
- 9 Appuyez sur ▲ ou sur ▼ pour afficher le numéro de **Brother 2**.
- 10 Appuyez sur le numéro.
- 11 Appuyez sur **Appliquer**.
- 12 Appuyez sur **Démarr du fax**.  
Vous composez ainsi le « 01632-960555 ».

Pour modifier provisoirement un numéro, vous pouvez utiliser le pavé numérique afin de remplacer manuellement une partie du numéro. Par exemple, pour remplacer le numéro par 01632-960556, vous pourriez entrer le numéro (Brother 1 : 01632) à l'aide de  (**Carnet d'adresses**), appuyer sur **Appliquer** puis sur **960556** à l'aide du pavé numérique.



## REMARQUE

Si vous devez attendre une autre tonalité ou un autre signal à un quelconque moment dans la séquence de numérotation, créez une pause dans le numéro en appuyant sur **Pause**. Chaque pression sur la touche ajoute un délai de 3,5 secondes. Vous pouvez appuyer sur **Pause** autant de fois que nécessaire pour augmenter la longueur de la pause.

## Autres façons d'enregistrer des numéros

### Mémorisation de numéros de carnet d'adresses à partir de l'historique des appels sortants

Vous pouvez également enregistrer des numéros de carnet d'adresses à partir de l'historique des appels sortants.



- 1 Appuyez sur  (**Fax**).
- 2 Appuyez sur  (**Historique appels**).
- 3 Appuyez sur **Appel sortant**.
- 4 Appuyez sur ▲ ou sur ▼ pour afficher le numéro que vous voulez enregistrer.
- 5 Appuyez sur le numéro que vous voulez enregistrer.
- 6 Appuyez sur **Modifier**.
- 7 Appuyez sur **Ajouter au carnet d'adr.**
- 8 Appuyez sur **Nom**.
- 9 Entrez le nom (jusqu'à 16 caractères) à l'aide du clavier de l'écran tactile. Appuyez sur **OK**.  
(Pour faciliter la saisie des lettres, >> Guide de l'utilisateur : *Saisie de texte*.)
- 10 Si vous voulez mémoriser un second numéro de fax ou de téléphone, appuyez sur **Adresse 2**.  
Saisissez le second numéro de fax ou de téléphone à l'aide du clavier de l'écran tactile (jusqu'à 20 chiffres).

Appuyez sur OK.

- 11 Appuyez sur OK pour confirmer le numéro de fax ou de téléphone que vous voulez enregistrer.
- 12 Appuyez sur .

## Mémorisation de numéros de carnet d'adresses à partir de l'historique d'identification de l'appelant

Si vous disposez du service d'abonné d'identification de l'appelant proposé par votre compagnie de téléphone, vous pouvez également enregistrer les numéros de carnet d'adresses à partir des appels entrants dans l'historique d'identification de l'appelant. (➤➤ Guide de l'utilisateur : *identification de l'appelant.*)

- 1 Appuyez sur  (Fax).
- 2 Appuyez sur  (Historique appels).
- 3 Appuyez sur Hist.ID appel.
- 4 Appuyez sur ▲ ou sur ▼ pour afficher le nom ou le numéro que vous voulez enregistrer.
- 5 Appuyez sur le nom ou le numéro que vous voulez enregistrer.
- 6 Appuyez sur Modifier.
- 7 Appuyez sur Ajouter au carnet d'adr.
- 8 Appuyez sur Nom.
- 9 Entrez le nom (jusqu'à 16 caractères) à l'aide du clavier de l'écran tactile. Appuyez sur OK.

(Pour faciliter la saisie des lettres, ➤➤ Guide de l'utilisateur : *Saisie de texte.*)

- 10 Si vous voulez mémoriser un second numéro de fax ou de téléphone, appuyez sur Adresse 2. Saisissez le second numéro de fax ou de téléphone à l'aide du clavier de l'écran tactile (jusqu'à 20 chiffres). Appuyez sur OK.
- 11 Appuyez sur OK pour confirmer le numéro de fax ou de téléphone que vous voulez enregistrer.
- 12 Appuyez sur .

## Configuration de groupes pour la diffusion



Un groupe, qui est mémorisé dans le carnet d'adresses, vous permet d'envoyer le même fax à plusieurs numéros de fax en appuyant

sur  (Fax),

 (Carnet d'adresses), Appliquer et Démarr du fax.

(Voir *Diffusion (monochrome seulement)* ➤➤ page 15.)

Tout d'abord, il vous faut enregistrer chaque numéro de fax dans le carnet d'adresses. (➤➤ Guide de l'utilisateur : *Enregistrement de numéros dans le carnet d'adresses.*) Vous pourrez ensuite les inclure en tant que numéros dans le groupe. Chaque groupe utilise un numéro du carnet d'adresses. Vous pouvez créer jusqu'à six groupes ou vous pouvez affecter jusqu'à 198 numéros à un grand groupe.



- 1 Appuyez sur  (Fax).
- 2 Appuyez sur  (Carnet d'adresses).

- 3 Appuyez sur **Modifier**.
- 4 Appuyez sur ▲ ou sur ▼ pour afficher **Groupement**.
- 5 Appuyez sur **Groupement**.
- 6 Appuyez sur **Nom**.
- 7 Entrez le nom du groupe (jusqu'à 16 caractères) à l'aide du clavier de l'écran tactile.  
Appuyez sur **OK**.
- 8 Appuyez sur **Ajouter/Suppr.**
- 9 Ajoutez des numéros du carnet d'adresses au groupe en appuyant dessus pour afficher une coche rouge.  
Appuyez sur **OK**.
- 10 Lisez et vérifiez la liste des noms et numéros que vous avez choisis, puis appuyez sur **OK** pour enregistrer votre groupe.
- 11 Effectuez l'une des opérations suivantes :
  - Pour enregistrer un autre groupe pour la diffusion, répétez les étapes 3 à 10.
  - Pour terminer d'enregistrer des groupes pour la diffusion, appuyez sur .

## REMARQUE

Vous pouvez imprimer la liste de tous les numéros du carnet d'adresses. (Voir *Rapports* >> page 40.)

## Modification du nom d'un groupe

- 1 Appuyez sur  (**Fax**).
- 2 Appuyez sur  (**Carnet d'adresses**).
- 3 Appuyez sur **Modifier**.

- 4 Appuyez sur ▲ ou sur ▼ pour afficher **Changer**.
- 5 Appuyez sur **Changer**.
- 6 Appuyez sur ▲ ou sur ▼ pour afficher le groupe que vous voulez modifier.
- 7 Appuyez sur le groupe.
- 8 Appuyez sur **Nom**.
- 9 Entrez le nouveau nom (jusqu'à 16 caractères) à l'aide du clavier de l'écran tactile.  
Appuyez sur **OK**.  
(Par exemple, tapez **NOUVEAUX CLIENTS**.)

## REMARQUE



*Comment modifier le nom enregistré :*

Si vous voulez modifier un caractère, appuyez sur ◀ ou sur ▶ pour placer le curseur de manière à sélectionner le caractère à modifier, puis appuyez sur . Saisissez le nouveau caractère.

(Pour faciliter la saisie des lettres, >> *Guide de l'utilisateur : Saisie de texte*.)

- 10 Appuyez sur **OK**.
- 11 Appuyez sur .

## Suppression d'un groupe

- 1 Appuyez sur  (**Fax**).
- 2 Appuyez sur  (**Carnet d'adresses**).
- 3 Appuyez sur **Modifier**.
- 4 Appuyez sur ▲ ou sur ▼ pour afficher **Effacer**.
- 5 Appuyez sur **Effacer**.





- 6 Appuyez sur ▲ ou sur ▼ pour afficher le groupe que vous voulez supprimer.
- 7 Appuyez sur le nom du groupe pour ajouter une coche.
- 8 Appuyez sur OK.  
Appuyez sur Oui pour confirmer.
- 9 Appuyez sur .

Appuyez sur OK pour confirmer vos modifications.

- 12 Appuyez sur OK.
- 13 Appuyez sur .

### Ajout ou suppression d'un numéro dans un groupe

- 1 Appuyez sur  (Fax).
- 2 Appuyez sur  (Carnet d'adresses).
- 3 Appuyez sur Modifier.
- 4 Appuyez sur ▲ ou sur ▼ pour afficher Changer.
- 5 Appuyez sur Changer.
- 6 Appuyez sur ▲ ou sur ▼ pour afficher le groupe que vous voulez modifier.
- 7 Appuyez sur le groupe.
- 8 Appuyez sur ▲ ou sur ▼ pour afficher Ajouter/Suppr.
- 9 Appuyez sur Ajouter/Suppr.
- 10 Appuyez sur ▲ ou sur ▼ pour afficher le numéro que vous voulez ajouter ou supprimer.
- 11 Procédez comme suit pour chaque numéro à modifier :
  - Pour ajouter un numéro au groupe, appuyez sur la case à cocher du numéro, afin d'*ajouter* une coche.
  - Pour supprimer un numéro du groupe, appuyez sur la case à cocher du numéro, afin d'en *retirer* la coche.

## Rapports de fax

Appuyez sur  (Réglages (Param)) sur l'écran tactile pour configurer le rapport de vérification de l'envoi et la périodicité du journal.

### Rapport de vérification de l'envoi

Vous pouvez utiliser le rapport de vérification de l'envoi comme preuve d'envoi d'un fax. (►► Guide de l'utilisateur : *Rapport de vérification de l'envoi.*)

### Journal des fax (rapport d'activité)

Vous pouvez configurer l'appareil pour qu'il imprime le rapport de journal des fax à des intervalles spécifiques (tous les 50 fax, toutes les 6, 12 ou 24 heures, tous les 2 ou 7 jours). Si vous configurez l'intervalle sur **Non**, vous pouvez toujours imprimer le rapport en suivant les étapes de la section *Comment imprimer un rapport* ►► page 40. Le réglage par défaut est **Tous les 50 fax**.

- 1 Appuyez sur  (Réglages (Param)).
- 2 Appuyez sur **Ts params.**
- 3 Appuyez sur ▲ ou sur ▼ pour afficher **Fax**.
- 4 Appuyez sur **Fax**.
- 5 Appuyez sur ▲ ou sur ▼ pour afficher **Param. Rapport** (Param. rapport).

- 6 Appuyez sur **Param. Rapport** (Param. rapport).
- 7 Appuyez sur **Périod.journal**.
- 8 Appuyez sur **Périod.journal**.
- 9 Appuyez sur ▲ ou sur ▼ pour choisir un intervalle.  
Si vous choisissez **Tous les 50 fax**, allez à l'étape 10.

- 6, 12, 24 heures, 2 ou 7 jours

L'appareil imprime le rapport au moment choisi, puis efface toutes les tâches de sa mémoire. Si la mémoire de l'appareil est saturée avec les 200 tâches maximum avant le moment choisi, l'appareil imprime le rapport de journal des fax plus tôt, puis efface toutes les tâches de la mémoire. Si vous voulez un rapport supplémentaire avant le moment choisi, vous pouvez l'imprimer sans effacer les tâches de la mémoire.

- Tous les 50 fax

L'appareil imprime le rapport de journal des fax dès qu'il a enregistré 50 tâches.

- 10 Appuyez sur **Heure**, puis entrez l'heure de début d'impression (au format 24 heures) à l'aide du clavier de l'écran tactile.  
Appuyez sur **OK**.  
(Par exemple, entrez 19:45 pour 19h45.)
- 11 Si vous choisissez **Tous les 7 jours**, appuyez sur **Jour**.

- 12 Appuyez sur ▲ ou sur ▼ pour afficher  
Chaque lundi, Chaque mardi,  
Chaque mercredi, Chaque jeudi,  
Chaque vendredi, Chaque samedi  
ou Chaque dimanche, puis appuyez  
sur le premier jour du décompte de 7  
jours.
- 13 Appuyez sur .

## Rapports

Les rapports suivants sont disponibles :

- Rapp. Trans. (Rapport trans.)  
Permet d'imprimer un rapport de  
vérification de l'envoi pour votre dernier  
envoi.
- Carnet d'adr.  
Imprime la liste des noms et des numéros  
stockés dans la mémoire du carnet  
d'adresses, dans l'ordre alphabétique.
- Journal Fax (Journal fax)  
Imprime la liste des informations  
concernant les derniers fax entrants et  
sortants.  
(TX : transmission) (RX : réception)
- Config.Util (Config. util.)  
Imprime la liste de vos réglages.
- Configuration réseau  
Imprime la liste de vos réglages réseau.
- Rapport WLAN  
Imprime un rapport de connexion au  
réseau WLAN.
- Hist.ID appel.  
Imprime la liste des informations  
d'identification de l'appelant disponibles  
pour les 30 derniers appels (fax et  
téléphone) reçus.

## Comment imprimer un rapport

- 1 Appuyez sur  
 (Réglages (Param)).
- 2 Appuyez sur Ts params.
- 3 Appuyez sur ▲ ou sur ▼ pour afficher  
Impr. rapports  
(Imprime rapp.).

- 4 Appuyez sur Impr. rapports (Imprime rapp.).
- 5 Appuyez sur ▲ ou sur ▼ pour afficher le rapport à imprimer, puis appuyez dessus.
- 6 Appuyez sur OK.
- 7 Appuyez sur .

## Options de copie

Vous pouvez modifier temporairement les réglages de copie pour l'opération de copie à venir.

L'appareil rétablit ses réglages par défaut après 1 minute d'inactivité.

Appuyez sur **Copie** puis sur **Options**. Appuyez sur ▲ ou sur ▼ pour faire défiler les réglages de copie. Lorsque le réglage voulu s'affiche, appuyez dessus et choisissez l'option désirée.

Lorsque vous avez terminé de modifier les options, appuyez sur **OK**, puis appuyez sur **Marche Mono** (Marche mono) ou sur **Marche Couleur** (Marche clr).

### REMARQUE

- Vous pouvez enregistrer certains des réglages les plus utilisés en les définissant comme réglages par défaut. Ces réglages restent opérationnels tant qu'ils ne sont pas modifiés. (Voir *Définition de vos modifications en tant que nouveau réglage par défaut* >> page 55.)
- Vous pouvez sauvegarder certaines des options que vous utilisez le plus souvent en les définissant comme raccourcis. (Voir *Enregistrement d'options de copie sous la forme d'un raccourci* >> page 56.)
- Les fonctions **Mode économie d'encre**, **Copie papier fin**, **Copie livre** et **Cop. filigrane** sont prises en charge par la technologie de Reallusion, Inc.



## Arrêt de la copie

Pour arrêter la copie, appuyez sur .

## Amélioration de la vitesse et de la qualité de copie

Vous pouvez choisir la vitesse et la qualité. Le réglage par défaut est **Normale**.

### REMARQUE

Si vous choisissez **Normale**, vous ne pouvez choisir que **Papier Normal** (Papier normal) dans **Type papier**.

#### ■ Normale

**Normale** est le mode recommandé pour les épreuves ordinaires. Il offre une bonne qualité de copie et une vitesse de copie adéquate.



#### ■ Meilleure

Utilisez le mode **Meilleure** pour copier des images précises telles que des photographies. Il fournit la résolution la plus élevée et la vitesse la plus lente.

- 1 Chargez votre document.
- 2 Appuyez sur  (**Copie**).
- 3 Saisissez le nombre de copies voulu.
- 4 Appuyez sur **Options**.
- 5 Appuyez sur ▲ ou sur ▼ pour afficher **Qualité**.
- 6 Appuyez sur **Qualité**.
- 7 Appuyez sur **Normale** ou sur **Meilleure**.
- 8 Appuyez sur **OK**.
- 9 Si vous ne voulez modifier aucun réglage supplémentaire, appuyez sur **Marche Mono** (Marche mono) ou sur **Marche Couleur** (Marche clr).

## Agrandissement ou réduction des copies

Vous pouvez choisir un rapport d'agrandissement ou de réduction. Si vous choisissez *Ajuster à la page*, l'appareil effectuera les ajustements en fonction du format que vous avez défini dans *Format de papier*.

- 1 Chargez votre document.
- 2 Appuyez sur  (Copie).
- 3 Saisissez le nombre de copies voulu.
- 4 Appuyez sur *Options*.
- 5 Appuyez sur ▲ ou sur ▼ pour afficher *Agrandir/Réduire*.
- 6 Appuyez sur *Agrandir/Réduire*.
- 7 Appuyez sur ▲ ou sur ▼ pour afficher les options disponibles, puis appuyez sur l'option que vous voulez modifier.
- 8 Effectuez l'une des opérations suivantes :
  - Si vous avez choisi *Agrandir* ou *Réduire*, appuyez sur le rapport d'agrandissement ou de réduction à utiliser.
  - Si vous avez choisi *Personnalisé* (25-400%), appuyez sur  pour effacer le pourcentage affiché, ou appuyez sur ◀ pour déplacer le curseur, puis entrez un rapport d'agrandissement ou de réduction compris entre 25% et 400%.  
Appuyez sur OK.
  - Si vous avez choisi 100% ou *Ajuster à la page*, allez à l'étape 9.

198% 10x15cm → A4
186% 10x15cm → Letter
141% A4→A3, A5→A4
100%
97% Letter → A4
93% A4 → Letter
83% Legal → A4
69% A3 → A4, A4 → A5
47% A4 → 10x15cm
<i>Ajuster à la page</i>
<i>Personnalisé</i> (25-400%)

- 9 Consultez et confirmez la liste des options choisies qui s'affiche, puis appuyez sur OK.
- 10 Si vous ne voulez modifier aucun réglage supplémentaire, appuyez sur *Marche Mono* (*Marche mono*) ou sur *Marche Couleur* (*Marche clr*).

### REMARQUE

- Mise en page n'est pas disponible avec *Agrandir/Réduire*.
- Les options *Mise en page*, *Copie recto-verso*, *Md ADF h. vitesse*, *Copie livre*, *Trier*, *Copie papier fin*, *Cop. filigrane* et *Suppr. couleur arrière-plan* ne sont pas disponibles avec *Ajuster à la page*.
- *Ajuster à la page* ne fonctionne pas correctement lorsque le document placé sur la vitre du scanner ou le chargeur automatique de documents est incliné de plus de 3 degrés.  
(Pour la vitre du scanner)  
À l'aide des lignes repères situées sur la gauche et en haut, placez le document dans le coin supérieur gauche, face imprimée vers le bas sur la vitre du scanner.

(Pour le chargeur automatique de documents)

Placez le document, face imprimée vers le haut, bord court en premier dans le chargeur automatique de documents jusqu'à ce que l'écran tactile affiche *Chargeur prêt.* et que vous sentiez que les pages touchent les rouleaux d'alimentation. Ajustez les guides-papier de manière à ce qu'ils touchent les bords du document.

- Ajuster à la page n'est pas disponible pour les documents au format Legal.

## Réalisation de copies N en 1 ou poster (Mise en page)

La fonction Copie N en 1 permet d'économiser du papier en copiant deux ou quatre pages sur une seule feuille imprimée.

La fonction 1 à 2 (1 sur 2) permet de copier une page de format A3 ou Ledger sur deux pages de format A4 ou Letter. Si vous choisissez ce réglage, utilisez la vitre du scanner.

Vous pouvez également créer un poster. Quand vous utilisez la fonction Poster, l'appareil divise le document en plusieurs parties, puis les agrandit pour que vous puissiez les assembler de manière à former un poster. Pour imprimer un poster, utilisez la vitre du scanner.

### REMARQUE

- Les options *Md ADF h. vitesse*, *Copie livre*, *Trier*, *Copie papier fin*, *Mode économie d'encre*, *Agrandir/Réduire*, *Cop. filigrane* et *Suppr. couleur arrière-plan* ne sont pas disponibles avec *Mise en page*.

- *Redress. auto.* n'est pas disponible avec la copie poster et la copie 1 en 2.
- *Copie recto-verso* n'est pas disponible avec la copie poster.

- 1 Chargez votre document.
- 2 Appuyez sur  (Copie).
- 3 Saisissez le nombre de copies voulu. <sup>1</sup>  
<sup>1</sup> Vous ne pouvez effectuer qu'une copie à la fois si vous utilisez la disposition 1 à 2 (1 sur 2) ou Poster.

- 4 Appuyez sur *Options*.
- 5 Appuyez sur ▲ ou sur ▼ pour afficher *Mise en page*.

- 6 Appuyez sur *Mise en page*.
- 7 Appuyez sur ▲ ou sur ▼ pour afficher *Non (1en1)*, *2en1 (Portrait)*, *2en1 (Paysage)*, *2en1 (ID)* <sup>1</sup>, *4en1 (Portrait)*, *4en1 (Paysage)*, *1 à 2 (1 sur 2)*, *Poster (2x1)*, *Poster (2x2)* ou *Poster (3x3)*. Appuyez sur l'option que vous voulez activer.

<sup>1</sup> Pour plus d'informations sur la copie 2 en 1 (ID), voir *Copie ID 2 en 1 (Mise en page)* >> page 47.

Si vous avez choisi *2en1* ou *Poster (2x2)* avec du papier de format A3 ou Ledger, passez à l'étape 8 pour choisir le *Frmt mise pge*. Si vous choisissez un autre réglage, passez à l'étape 9.

- 8 Appuyez sur *Frmt mise pge*. Effectuez l'une des opérations suivantes :



- Si vous avez choisi 2en1 (Portrait) ou 2en1 (Paysage), appuyez sur Ledgerx2 → Ledgerx1, Letterx2 → Ledgerx1, A3x2 → A3x1 ou sur A4x2 → A3x1.
- Si vous avez choisi Poster (2x2), appuyez sur Ledgerx1 → Ledgerx4, Letterx1 → Ledgerx4, A3x1 → A3x4 ou sur A4x1 → A3x4.

- 9 Consultez et confirmez la liste des paramètres choisis qui s'affiche, puis appuyez sur OK.
- 10 Si vous ne voulez pas modifier de réglages supplémentaires, appuyez sur Marche Mono (Marche mono) ou sur Marche Couleur (Marche clr) pour numériser la page. Si vous avez placé le document dans le chargeur ou si vous êtes en train de créer un poster, l'appareil numérise le document et commence à imprimer.

**Si vous utilisez la vitre du scanner, allez à l'étape 11.**

- 11 Une fois que l'appareil a numérisé la page, appuyez sur Oui pour numériser la page suivante.
- 12 Placez la page suivante sur la vitre du scanner. Appuyez sur OK pour numériser la page. Répétez les étapes 11 et 12 pour chaque page de la mise en page.
- 13 Une fois toutes les pages numérisées, appuyez sur Non pour terminer.

## REMARQUE

- Veillez à utiliser du papier au format A4, A3, Letter ou Ledger.
- Vous ne pouvez effectuer qu'une copie couleur à la fois.

- Vous ne pouvez effectuer qu'une copie en mode Poster et une copie 1 en 2 à la fois.
- La copie en mode Poster n'est pas disponible quand vous utilisez des transparents.

**Si vous copiez à partir du chargeur automatique de documents, insérez le document face imprimée vers le haut dans la direction indiquée ci-dessous :**

### ■ 2en1 (Portrait)



### ■ 2en1 (Paysage)



### ■ 4en1 (Portrait)

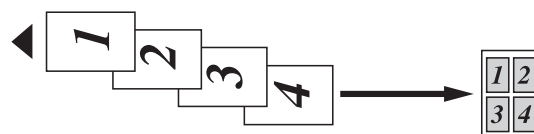

### ■ 4en1 (Paysage)

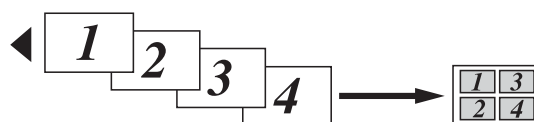

Si vous copiez à partir de la vitre du scanner, placez le document face imprimé vers le bas dans la direction indiquée ci-dessous :

■ 2en1 (Portrait)



■ 2en1 (Paysage)

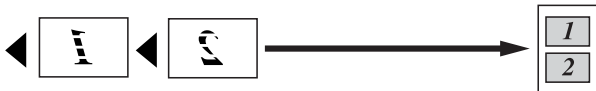

■ 4en1 (Portrait)



■ 4en1 (Paysage)



■ 1 à 2 (1 sur 2)



■ Poster (2x1)

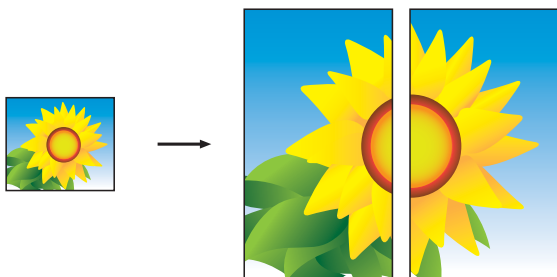

■ Poster (2x2)

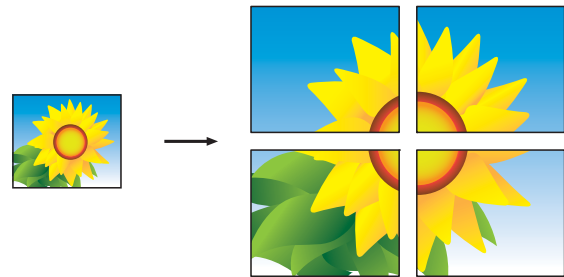

■ Poster (3x3)

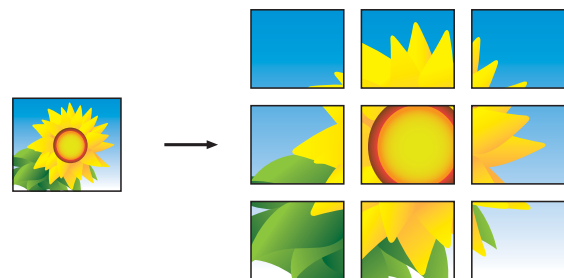

**REMARQUE**

Les copies en mode Poster comportent des parties qui se recouvrent, ce qui vous permet de les assembler aisément.

## Copie ID 2 en 1 (Mise en page)

Vous pouvez copier les deux faces de votre carte d'identité sur une seule page en conservant le format d'origine de la carte. Vérifiez que le format de papier est bien réglé sur A4 ou Letter.

### REMARQUE

Vous pouvez copier une carte d'identité dans la mesure où cette opération est autorisée par les lois en vigueur.  
(►► Guide de sécurité du produit : *Reproduction illicite.*)

- 1 Placez votre carte d'identité, *face imprimée vers le bas*, dans le coin gauche de la vitre du scanner, comme sur l'illustration.

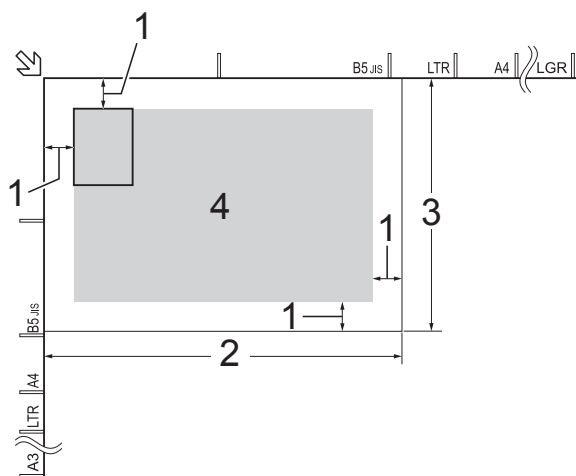

- 1 3 mm ou plus (en haut et à gauche)
- 2 210 mm
- 3 148 mm
- 4 zone de numérisation

- 2 Appuyez sur  (Copie).
- 3 Saisissez le nombre de copies voulu.
- 4 Appuyez sur Options.
- 5 Appuyez sur ▲ ou sur ▼ pour afficher Mise en page.

- 6 Appuyez sur Mise en page.
- 7 Appuyez sur ▲ ou sur ▼ pour afficher 2en1 (ID).
- 8 Appuyez sur 2en1 (ID).
- 9 Consultez et confirmez la liste des paramètres choisis qui s'affiche, puis appuyez sur OK.
- 10 Appuyez sur Marche Mono (Marche mono) ou sur Marche Couleur (Marche clr).  
L'appareil entame la numérisation de la première face de la carte d'identité.
- 11 Une fois que l'appareil a numérisé la première face, appuyez sur Oui.  
Retournez la carte d'identité et appuyez sur OK pour numériser l'autre face.

### REMARQUE

- Les options Md ADF h. vitesse, Copie livre, Trier, Copie recto-verso, Copie papier fin, Mode économie d'encre, Agrandir/Réduire, Cop. filigrane et Suppr. couleur arrière-plan ne sont pas disponibles avec 2en1 (ID).
- Vous ne pouvez effectuer qu'une copie couleur à la fois.

## Tri des copies

Vous pouvez trier des copies multiples. Vos copies seront triées dans l'ordre 123, 123, 123, et ainsi de suite.

Nous vous recommandons de charger des documents recto dans le chargeur automatique de documents pour trier les copies. Pour les documents recto verso et les livres, utilisez la vitre du scanner.

- 1 Chargez votre document.
- 2 Appuyez sur  (Copie).
- 3 Saisissez le nombre de copies voulu.
- 4 Appuyez sur Options.
- 5 Appuyez sur ▲ ou sur ▼ pour afficher Empil./Trier (Empiler/Trier).
- 6 Appuyez sur Empil./Trier (Empiler/Trier).
- 7 Appuyez sur Trier.
- 8 Consultez et confirmez la liste des paramètres choisis qui s'affiche, puis appuyez sur OK.
- 9 Si vous ne voulez modifier aucun réglage supplémentaire, appuyez sur Marche Mono (Marche mono) ou sur Marche Couleur (Marche clr). Si vous avez placé le document dans le chargeur, l'appareil numérise le document et lance l'impression.

**Si vous utilisez la vitre du scanner, allez à l'étape 10.**

- 10 Une fois que l'appareil a numérisé la page, appuyez sur Oui pour numériser la page suivante.

- 11 Placez la page suivante sur la vitre du scanner. Appuyez sur OK pour numériser la page. Répétez les étapes 10 et 11 jusqu'à ce que toutes les pages aient été numérisées.
- 12 Appuyez sur Non pour terminer la numérisation. L'appareil commence l'impression.

### REMARQUE

Ajuster à la page, Mise en page et Copie livre ne sont pas disponibles avec Trier.

## Réglage de la densité

Vous pouvez régler la densité de la copie pour obtenir des copies plus foncées ou plus claires.

- 1 Chargez votre document.
- 2 Appuyez sur  (Copie).
- 3 Saisissez le nombre de copies voulu.
- 4 Appuyez sur Options.
- 5 Appuyez sur ▲ ou sur ▼ pour afficher Densité.
- 6 Appuyez sur Densité.
- 7 Appuyez sur le niveau de densité souhaité, de Clair à Foncé.
- 8 Consultez et confirmez la liste des paramètres choisis qui s'affiche, puis appuyez sur OK.
- 9 Si vous ne voulez modifier aucun réglage supplémentaire, appuyez sur Marche Mono (Marche mono) ou sur Marche Couleur (Marche clr).

## Mode d'économie d'encre

Le mode d'économie d'encre peut vous aider à économiser l'encre. L'appareil imprime avec des couleurs plus claires et souligne les contours des images, comme illustré ci-dessous :

La quantité d'encre économisée varie en fonction du document.

### Mode économie d'encre : Désactivé



### Mode économie d'encre : Activé



(Les écrans ci-dessus sont utilisés dans ISO/IEC 24712.)

- 1 Chargez votre document.
- 2 Appuyez sur  (Copie).
- 3 Saisissez le nombre de copies voulu.
- 4 Appuyez sur Options.
- 5 Appuyez sur ▲ ou sur ▼ pour afficher Paramètres avancés.
- 6 Appuyez sur Paramètres avancés.

- 7 Appuyez sur ▲ ou sur ▼ pour afficher Mode économie d'encre.
- 8 Appuyez sur Mode économie d'encre.
- 9 Consultez et confirmez la liste des paramètres choisis qui s'affiche, puis appuyez sur OK.
- 10 Si vous ne voulez modifier aucun réglage supplémentaire, appuyez sur Marche Mono (Marche mono) ou sur Marche Couleur (Marche clr).

## REMARQUE

- Md ADF h. vitesse, Copie livre, Copie papier fin, Redress. auto., Mise en page, Cop. filigrane et Suppr. couleur arrière-plan ne sont pas disponibles avec Mode économie d'encre.
- Mode économie d'encre peut donner aux impressions une apparence différente de celle du document d'origine.

## Copie sur du papier fin

Si votre document est une copie recto verso réalisée sur du papier fin, choisissez **Copie papier fin** pour que les caractères imprimés n'apparaissent pas sur l'autre face.

- 1 Chargez votre document.
- 2 Appuyez sur  (Copie).
- 3 Saisissez le nombre de copies voulu.
- 4 Appuyez sur **Options**.
- 5 Appuyez sur ▲ ou sur ▼ pour afficher **Paramètres avancés**.
- 6 Appuyez sur **Paramètres avancés**.
- 7 Appuyez sur ▲ ou sur ▼ pour afficher **Copie papier fin**.
- 8 Appuyez sur **Copie papier fin**.
- 9 Consultez et confirmez la liste des paramètres choisis qui s'affiche, puis appuyez sur **OK**.
- 10 Appuyez sur **Marche Mono** (Marche mono) ou sur **Marche Couleur** (Marche clr).

### REMARQUE

Les options **Md ADF h. vitesse**, **Ajuster à la page**, **Mise en page**, **Redress. auto.**, **Mode économie d'encre**, **Copie livre**, **Cop. filigrane** et **Suppr. couleur arrière-plan** ne sont pas disponibles avec **Copie papier fin**.

## Redressement automatique

Si la copie numérisée est de travers, l'appareil peut corriger les données.

Ce réglage est disponible uniquement lorsque vous utilisez la vitre du scanner.

- 1 Chargez votre document.
- 2 Appuyez sur  (Copie).
- 3 Saisissez le nombre de copies voulu.
- 4 Appuyez sur **Options**.
- 5 Appuyez sur ▲ ou sur ▼ pour afficher **Redress. auto.**
- 6 Appuyez sur **Redress. auto.**
- 7 Appuyez sur **Auto** (ou sur **Non**).
- 8 Consultez et confirmez la liste des paramètres choisis qui s'affiche, puis appuyez sur **OK**.
- 9 Si vous ne voulez modifier aucun réglage supplémentaire, appuyez sur **Marche Mono** (Marche mono) ou sur **Marche Couleur** (Marche clr).

### REMARQUE

- Les options 1 à 2 (1 sur 2), **Poster**, **Mode économie d'encre**, **Copie papier fin**, **Copie livre**, **Cop. filigrane**, **Suppr. couleur arrière-plan** et **Md ADF h. vitesse** ne sont pas disponibles avec **Redress. auto.**
- Vous ne pouvez pas utiliser ce réglage avec du papier **Ledger**, **A3** ou d'un format inférieur à 64 mm × 91 mm.
- Ce réglage est disponible uniquement pour un papier de format rectangulaire ou carré.

- La fonction Redress. auto. est uniquement disponible si le document est incliné de moins de 3 degrés.
- Redress. auto. peut ne pas fonctionner correctement si votre document est trop épais.

## Copie de livre

La copie de livre corrige les bords sombres et l'inclinaison lors de la copie à partir de la vitre du scanner. L'appareil peut corriger les données.

- 1 Chargez votre document.
- 2 Appuyez sur  (Copie).
- 3 Saisissez le nombre de copies voulu.
- 4 Appuyez sur Options.
- 5 Appuyez sur ▲ ou sur ▼ pour afficher Paramètres avancés.
- 6 Appuyez sur Paramètres avancés.
- 7 Appuyez sur ▲ ou sur ▼ pour afficher Copie livre.
- 8 Appuyez sur Copie livre.
- 9 Consultez et confirmez la liste des paramètres choisis qui s'affiche, puis appuyez sur OK.
- 10 Si vous ne voulez modifier aucun réglage supplémentaire, appuyez sur Marche Mono (Marche mono) ou sur Marche Couleur (Marche clr).

### REMARQUE

Les options Md ADF h. vitesse, Mise en page, Trier, Copie recto-verso, Redress. auto., Mode économie d'encre, Ajuster à la page, Copie papier fin, Cop. filigrane et Suppr. couleur arrière-plan ne sont pas disponibles avec Copie livre.



## Copie avec filigrane

Vous pouvez copier votre document et inclure un filigrane, en sélectionnant un modèle dans la liste des modèles de filigranes.

### REMARQUE

Les options Md ADF h. vitesse, Ajuster à la page, Mise en page, Redress. auto., Copie papier fin, Mode économie d'encre, Copie livre et Suppr. couleur arrière-plan ne sont pas disponibles avec Cop. filigrane.

### Utilisation d'un modèle

- 1 Chargez votre document.
- 2 Appuyez sur  (Copie).
- 3 Saisissez le nombre de copies voulu.
- 4 Appuyez sur Options.
- 5 Appuyez sur ▲ ou sur ▼ pour afficher Paramètres avancés.
- 6 Appuyez sur Paramètres avancés.
- 7 Appuyez sur ▲ ou sur ▼ pour afficher Cop. filigrane.
- 8 Appuyez sur Cop. filigrane.
- 9 Modifiez les réglages de filigrane en appuyant sur les options affichées sur l'écran tactile comme nécessaire. (Pour plus d'informations, voir *Réglages de copie avec filigrane* ►► page 52.) Appuyez sur OK.
- 10 Appuyez sur OK pour confirmer le filigrane.
- 11 Appuyez sur Marche Mono (Marche mono) ou sur Marche Couleur (Marche clr).

## Réglages de copie avec filigrane

Option 1	Option 2	Option 3
Cop. filigrane	<b>Texte</b>	<b>CONFIDENTIEL*</b> BROUILLON COPIE IMPORTANT URGENT
	<b>Position</b>	A B C D <b>E*</b> F G H I Modèle
	<b>Format</b>	Petit <b>Moyen*</b> Grand
	<b>Angle</b>	-90° <b>-45°*</b> 0° 45° 90°
	<b>Transparent</b>	-2 -1 <b>0*</b> +1 +2
	<b>Couleur</b>	<b>Noir*</b> Vert Bleu Violet Rouge Orange Jaune

Les réglages par défaut sont affichés en caractères gras avec un astérisque.

## Élimination de la couleur d'arrière-plan

Vous pouvez supprimer la couleur d'arrière-plan du document lors de la copie. Ceci permet d'économiser de l'encre et d'améliorer la lisibilité de la copie.

### REMARQUE

Cette fonction s'emploie uniquement lors de la réalisation de copies en couleur. La couleur d'arrière-plan est éliminée automatiquement pour toutes les copies monochromes.

- 1 Chargez votre document.
- 2 Appuyez sur  (Copie).
- 3 Saisissez le nombre de copies voulu.
- 4 Appuyez sur Options.
- 5 Appuyez sur ▲ ou sur ▼ pour afficher Paramètres avancés.
- 6 Appuyez sur Paramètres avancés.
- 7 Appuyez sur ▲ ou sur ▼ pour afficher Suppr. couleur arrière-plan.
- 8 Appuyez sur Suppr. couleur arrière-plan.
- 9 Appuyez sur Bas, Moyen ou Haut.
- 10 Appuyez sur OK.
- 11 Appuyez sur Marche Couleur (Marche clr).

### REMARQUE

Les options Md ADF h. vitesse, Ajuster à la page, Mise en page, Redress. auto., Mode économie d'encre, Copie papier fin, Copie livre et Cop. filigrane ne sont pas disponibles avec Suppr. couleur arrière-plan.

## Copie recto verso

Vous pouvez réduire la quantité de papier utilisée pour les copies en imprimant sur les deux faces du papier.

Nous vous recommandons de charger des documents recto dans le chargeur automatique de documents pour la copie recto verso. Pour les documents recto verso et les livres, utilisez la vitre du scanner.

### (Reliure sur le bord long)

Portrait

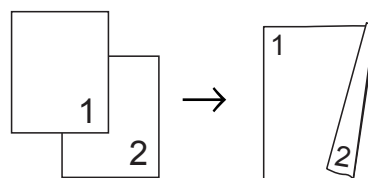

Paysage

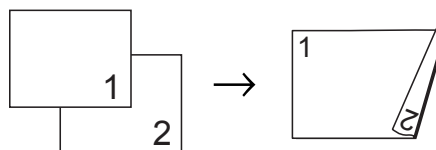

### (Reliure sur le bord court)

Portrait

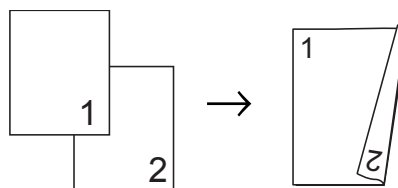

Paysage

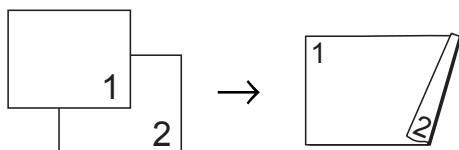

**REMARQUE**

- Les options 2en1 (ID), Poster, Copie livre et Ajuster à la page ne sont pas disponibles avec Copie recto-verso.
- Vous ne pouvez utiliser que du papier ordinaire en format A4, A5, A3, Letter, Legal ou Ledger.

- 1 Chargez votre document.
- 2 Appuyez sur  (Copie).
- 3 Saisissez le nombre de copies voulu.
- 4 Appuyez sur Options.
- 5 Si vous voulez trier des copies multiples, appuyez sur ▲ ou sur ▼ pour afficher Empil./Trier (Empiler/Trier).
- 6 Appuyez sur Empil./Trier (Empiler/Trier).
- 7 Appuyez sur Trier.
- 8 Appuyez sur ▲ ou sur ▼ pour afficher Copie recto-verso.
- 9 Appuyez sur Copie recto-verso.
- 10 Appuyez sur ▲ ou sur ▼ pour afficher le type de copie recto verso souhaité, et appuyez sur Portrait Inv. bord long, Paysage Inv. bord long, Portrait Inv. bord court OU Paysage Inver. bord court.
- 11 Lisez et vérifiez le message affiché à l'écran tactile, puis appuyez sur OK.

12 Vérifiez vos réglages sur l'écran tactile, puis appuyez sur OK.

13 Appuyez sur Marche Mono (Marche mono) ou sur Marche Couleur (Marche clr).

Si vous avez placé le document dans le chargeur, l'appareil numérise le document et lance l'impression.

**Si vous utilisez la vitre du scanner, allez à l'étape 14.**

14 L'écran tactile affiche :

Retournez le document (ou le livre) puis [Numériser].

Une fois que vous avez fini, appuyez sur [Terminé].

Placez la page suivante sur la vitre du scanner et appuyez sur Numériser.

Appuyez sur OK.

L'appareil commence l'impression.

15 Si vous avez appuyé sur Trier pour des copies multiples, répétez l'étape 14 pour chaque page. Une fois toutes les pages numérisées, appuyez sur Terminé.

L'appareil commence l'impression.

NE touchez PAS les pages imprimées tant qu'elles n'ont pas été éjectées pour la deuxième fois. L'appareil imprime le premier côté et éjecte la feuille puis l'entraîne à nouveau pour imprimer le deuxième côté.

**REMARQUE**

Si votre document provoque un bourrage papier, essayez d'utiliser l'un des réglages de copie recto verso spéciaux. Appuyez sur **Avancé** après l'étape ⑨, puis choisissez **Recto-verso 1** ou **Recto-verso 2**.



**Recto-verso 1** aide à éviter les bourrages papier lors de la copie en prévoyant davantage de temps pour le séchage de l'encre. Si vous choisissez **Recto-verso 2**, le séchage de l'encre est plus long, avec une consommation d'encre plus réduite.

**Définition de vos modifications en tant que nouveau réglage par défaut**

Vous pouvez enregistrer comme réglages par défaut les options de copie que vous utilisez le plus fréquemment, telles que **Md ADF h. vitesse**, **Qualité**, **Sélection de bac**<sup>1</sup>, **Agrandir/Réduire**, **Densité**, **Mise en page**, **Redress. auto.**, **Copie recto-verso** et **Paramètres avancés**.

<sup>1</sup> MFC-J6720DW uniquement



Ces réglages restent opérationnels tant qu'ils ne sont pas modifiés.

- 1 Appuyez sur  (Copie).
- 2 Appuyez sur **Options**.
- 3 Appuyez sur ▲ ou sur ▼ pour afficher les réglages, puis appuyez sur le réglage à modifier. Appuyez ensuite sur la nouvelle option.  
Répétez cette étape pour chaque réglage que vous voulez modifier.
- 4 Après avoir modifié le dernier réglage, appuyez sur ▲ ou sur ▼ pour afficher **Régl. nouv. défaut**.
- 5 Appuyez sur **Régl. nouv. défaut**.
- 6 L'écran tactile vous demande à nouveau de confirmer si vous souhaitez définir les réglages modifiés comme nouveaux réglages par défaut. Appuyez sur **Oui**.
- 7 Appuyez sur .

## Rétablissement de la valeur par défaut de tous les réglages

Vous pouvez rétablir la valeur par défaut des réglages de copie que vous avez modifiés, comme Md ADF h. vitesse, Qualité, Sélection de bac<sup>1</sup>, Agrandir/Réduire, Densité, Mise en page, Redress. auto., Copie recto-verso et Paramètres avancés.

<sup>1</sup> MFC-J6720DW uniquement

- 1 Appuyez sur  (Copie).
- 2 Appuyez sur Options.
- 3 Appuyez sur ▲ ou sur ▼ pour afficher Réinit usine (Réinit. d'usine).
- 4 Appuyez sur Réinit usine (Réinit. d'usine).
- 5 Appuyez sur Oui.
- 6 Appuyez sur .

## Enregistrement d'options de copie sous la forme d'un raccourci

Vous pouvez sauvegarder les options de copie que vous utilisez fréquemment en les enregistrant sous la forme d'un raccourci.

- 1 Appuyez sur  (Copie).
- 2 Appuyez sur Options.
- 3 Appuyez sur ▲ ou sur ▼ pour afficher Md ADF h. vitesse, Qualité, Type papier, Format de papier, Sélection de bac<sup>1</sup>, Agrandir/Réduire, Densité, Empil./Trier (Empiler/Trier), Mise en page, Redress. auto., Copie recto-verso ou Paramètres avancés, puis appuyez sur le réglage à modifier. Appuyez ensuite sur la nouvelle option désirée.

Répétez cette étape pour chaque réglage que vous voulez modifier.

<sup>1</sup> MFC-J6720DW uniquement

- 4 Lorsque vous avez fini de choisir les nouvelles options, appuyez sur Enr comme racc.
- 5 Lisez et confirmez la liste d'options affichées que vous avez choisies pour le raccourci, puis appuyez sur OK.
- 6 Saisissez un nom pour le raccourci à l'aide du clavier de l'écran tactile. (Pour faciliter la saisie des lettres, ►► Guide de l'utilisateur : Saisie de texte.) Appuyez sur OK.
- 7 Appuyez sur OK pour enregistrer votre raccourci.

# Raccourcis de copie A3

## Raccourci de copie A3

Vous pouvez copier un document sur du papier A3 ou Ledger à l'aide d'un format tel que le style Note. Vous pouvez également réaliser des copies 2 sur 1 ainsi que des agrandissements et des réductions.

### ■ A3

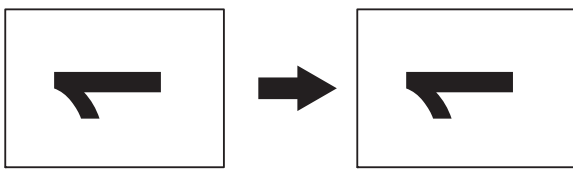

### ■ A3 2 auf 1 (A3 2 en 1)

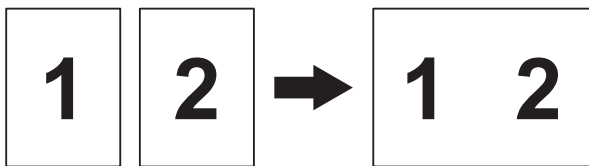

### ■ A4 + Note (L)

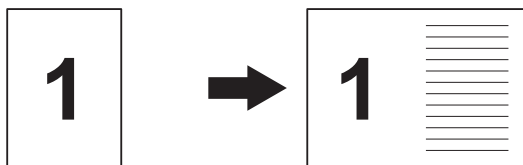

### ■ A4 + Note (P)

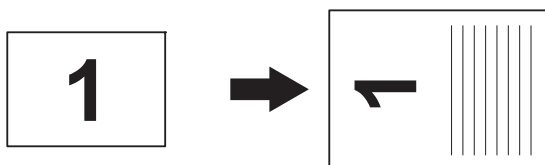

### ■ A4 + Quadrillé

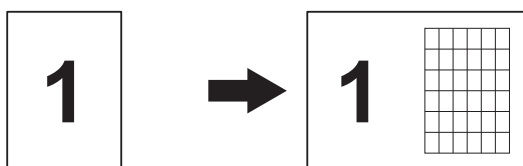

### ■ A4 + Vierge

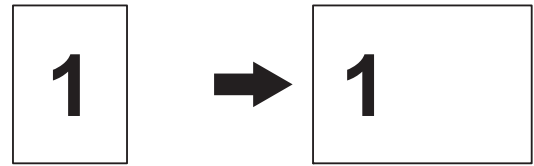

### ■ A4 Centre

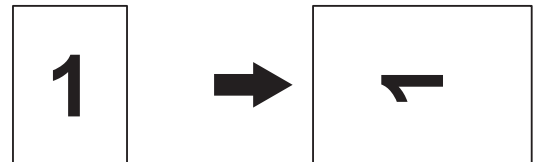

### ■ A4 → A3

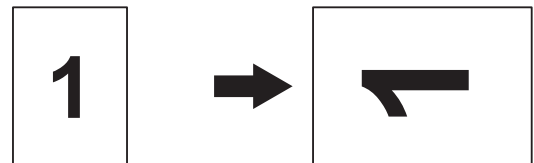

### ■ A3→A4

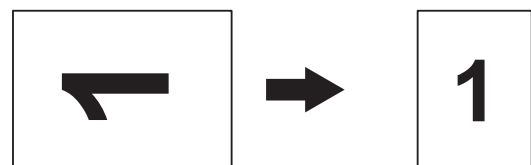

## REMARQUE

- Vous ne pouvez utiliser que du papier ordinateur en format A3 ou Ledger, à cette exception près que vous devez utiliser du papier ordinaire en format A4 ou Letter lorsque vous choisissez A3→A4.
- Si vous réalisez de nombreuses copies en couleur, les options A3 2 auf 1 (A3 2 en 1), A4 + Note (L), A4 + Note (P), A4 + Quadrillé et A4 + Vierge ne sont pas disponibles.
- (P) signifie Portrait et (L) signifie Paysage.
- Vous ne pouvez agrandir une copie qu'en utilisant A4 → A3 et vous ne pouvez réduire une copie qu'en utilisant A3→A4.

- 1 Chargez votre document.
- 2 Appuyez sur ◀ ou sur ▶ pour afficher `Raccourcis copie A3`.
- 3 Appuyez sur `Raccourcis copie A3`.
- 4 Si des informations s'affichent sur l'écran tactile, prenez-en connaissance, puis appuyez sur `OK` pour les confirmer.
- 5 Appuyez sur ◀ ou sur ▶ pour afficher `A3 2 auf 1 (A3 2 en 1)`, `A3`, `A4 → A3`, `A3→A4`, `A4 + Note(L)`, `A4 + Note(P)`, `A4 + Quadrillé`, `A4 + Vierge` ou `A4 Centre`, puis appuyez sur l'option souhaitée.
- 6 Saisissez le nombre de copies voulu.
- 7 Effectuez l'une des opérations suivantes :
  - Si vous voulez modifier des réglages supplémentaires, passez à l'étape 8.
  - Si vous ne voulez modifier aucun réglage supplémentaire, passez à l'étape 12.
- 8 Appuyez sur `Options`.
- 9 Appuyez sur le réglage que vous voulez modifier.
- 10 Appuyez sur votre nouvelle option.

Répétez les étapes 9 et 10 pour modifier d'autres réglages si nécessaire.
- 11 Appuyez sur `OK` lorsque vous avez fini de modifier les options.
- 12 Appuyez sur `Marche Mono` (Marche mono) ou sur `Marche Couleur` (Marche clr).

**Si vous utilisez la vitre du scanner en choisissant**

**A3 2 auf 1 (A3 2 en 1), allez à l'étape 13.**

- 13 Une fois que l'appareil a numérisé la page, appuyez sur `Oui` pour numériser la page suivante.
- 14 Placez la page suivante sur la vitre du scanner. Appuyez sur `OK` pour numériser la page.

Répétez les étapes 13 et 14 pour chaque page de la mise en page.
- 15 Une fois toutes les pages numérisées, appuyez sur `Non` pour terminer.



# Impression de photos à partir d'une carte mémoire ou d'une clé USB

## Opérations PhotoCapture Center™

### Cartes mémoire, clés USB et structures des dossiers

Votre appareil est conçu pour être compatible avec les fichiers d'image des appareils photo numériques modernes, les cartes mémoire et les clés USB ; veuillez toutefois prendre en compte les points ci-dessous pour éviter les erreurs :

- L'extension du nom du fichier image doit être .JPG (les autres extensions comme .JPEG, .TIF, .GIF, etc., ne sont pas reconnues).
- L'impression directe avec PhotoCapture Center™ doit être effectuée séparément des opérations PhotoCapture Center™ réalisées au moyen de l'ordinateur (un fonctionnement simultané n'est pas possible).
- L'appareil peut lire jusqu'à 999 fichiers <sup>1</sup> sur une carte mémoire ou une clé USB.
  - <sup>1</sup> Les dossiers qui se trouvent dans les cartes mémoire ou les clés USB sont également comptabilisés.
- Le fichier DPOF des cartes mémoire doit avoir un format DPOF valide. (Voir *Impression DPOF* ►► page 65.)

Veuillez prendre en compte les points suivants :

- Pendant l'impression d'un index ou d'une image, PhotoCapture Center™ imprime toutes les images valides, même si une ou plusieurs images ont été corrompues. Les images corrompues ne sont pas imprimées.
- (Utilisateurs d'une carte mémoire)
 

Votre appareil a été conçu pour lire des cartes mémoire qui ont été formatées par un appareil photo numérique.

Lorsqu'un appareil photo numérique formate une carte mémoire, il crée un dossier spécial dans lequel il copie les données d'image. Si vous devez modifier avec votre ordinateur les données d'image enregistrées sur une carte mémoire, nous vous recommandons de ne pas modifier la structure des dossiers créée par l'appareil photo numérique. Lorsque vous enregistrez des fichiers d'image nouveaux ou modifiés sur la carte mémoire, nous vous recommandons également d'utiliser le même dossier que celui qui est utilisé par votre appareil photo numérique. Si les données ne sont pas enregistrées dans le même dossier, il se peut que l'appareil ne puisse pas lire le fichier ou imprimer l'image.
- (Utilisateurs de clés USB)
 

Cet appareil prend en charge les clés USB qui ont été formatées par Windows®.

## Impression d'images de films

Vous pouvez imprimer des images de fichiers de film enregistrés sur une carte mémoire ou une clé USB.

Les fichiers de film sont automatiquement divisés par durée en 9 parties et placés sur 3 lignes pour que vous puissiez voir et imprimer les scènes.

### REMARQUE

- Vous ne pouvez pas choisir une scène particulière du film.
- Vous pouvez utiliser les formats de fichier de film AVI ou MOV (Motion JPEG uniquement). Toutefois, si la taille d'un fichier AVI est égale ou supérieure à 1 Go (soit une durée de prise de vue de 30 minutes environ) ou si celle d'un fichier MOV est égale ou supérieure à 2 Go (soit une durée de prise de vue de 60 minutes environ), ces fichiers ne peuvent pas être imprimés.
- Si les données d'une scène fractionnée sont endommagées, la scène correspondante sera vide.

## Impression d'images

### Impression de l'index (miniatures)

PhotoCapture Center™ attribue des numéros aux images (n°1, n°2, n°3 et ainsi de suite).



→ NO.1  
DEI.JPG      01.01.2009  
100KB

PhotoCapture Center™ utilise ces numéros pour identifier chaque image. Vous pouvez imprimer une page de miniatures pour voir toutes les images figurant sur la carte mémoire ou sur la clé USB.

### REMARQUE

Seuls les noms de fichiers comportant au maximum 20 caractères seront correctement imprimés sur l'index.

- 1 Ouvrez le couvercle de la fente pour supports.
- 2 Insérez la carte mémoire ou la clé USB dans le logement approprié.
- 3 Appuyez sur `Photo`.
- 4 Appuyez sur `◀` ou sur `▶` pour afficher `Impress index`.
- 5 Appuyez sur `Impress index`.
- 6 Appuyez sur `Imprimer feuille index`.
- 7 Effectuez l'une des opérations suivantes :

- Appuyez sur `Params impr (Param impr)` pour changer le type ou le format de papier utilisé. Passez à l'étape 8.
- Si vous ne voulez pas modifier les réglages de papier, appuyez sur `Marche`.

- 8 Appuyez sur `Type papier`.
- 9 Appuyez sur ▲ ou sur ▼ pour afficher `Papier Normal (Papier normal)`, `Pap.jet enc.`, `Brother BP71` ou `Autre - Glacé`, puis appuyez sur l'option souhaitée.
- 10 Appuyez sur `Format pap.`
- 11 Appuyez sur `A4` ou sur `Letter`.
- 12 Appuyez sur `OK`.
- 13 Appuyez sur `Marche` pour imprimer.

## Impression de photos

Pour pouvoir imprimer une image, vous devez connaître son numéro.

- 1 Ouvrez le couvercle de la fente pour supports.
- 2 Insérez la carte mémoire ou la clé USB dans le logement approprié.
- 3 Appuyez sur `Photo`.
- 4 Imprimez l'index. (Voir *Impression de l'index (miniatures)* >>> page 60.)
- 5 Appuyez sur ◀ ou sur ▶ pour afficher `Impress index`.
- 6 Appuyez sur `Impress index`.
- 7 Appuyez sur `Imprimer photos`.

- 8 Saisissez le numéro de l'image que vous voulez imprimer parmi les miniatures imprimées sur la page d'index. Une fois le numéro d'image sélectionné, appuyez sur `OK`.

### REMARQUE

- Vous pouvez indiquer plusieurs numéros à la fois en utilisant une virgule ou un trait d'union. Par exemple, saisissez 1,3,6 pour imprimer les images n°1, n°3 et n°6. Saisissez 1-5 pour imprimer les images n°1 à n°5.
- Vous pouvez saisir jusqu'à 12 caractères (y compris les virgules et tirets) pour les numéros d'image que vous voulez imprimer.

- 9 Saisissez le nombre de copies voulu à l'aide du pavé numérique affiché sur le panneau tactile.

- 10 Effectuez l'une des opérations suivantes :

- Appuyez sur `Params impr (Param impr)` pour modifier les réglages d'impression. (Voir *Réglages d'impression de PhotoCapture Center™* >>> page 66.)
- Si vous ne voulez modifier aucun réglage, appuyez sur `Marche` pour imprimer.

## Amélioration des photos

Vous pouvez modifier et ajouter des effets à vos photos et les visualiser sur l'écran tactile avant de les imprimer.

### REMARQUE

La fonction `Améliorer phot` est prise en charge par la technologie de Reallusion, Inc.



- 1 Ouvrez le couvercle de la fente pour supports.
- 2 Insérez la carte mémoire ou la clé USB dans le logement approprié.
- 3 Appuyez sur **Photo**.
- 4 Appuyez sur ◀ ou sur ▶ pour afficher **Améliorer phot.**
- 5 Appuyez sur **Améliorer phot.**



### REMARQUE









- Quatre miniatures s'affichent à la fois avec le numéro de la page en cours et le nombre total de pages indiqués sous les miniatures.
- Appuyez plusieurs fois sur ◀ ou sur ▶ pour sélectionner chaque page de photos, ou maintenez enfoncé pour faire défiler toutes les pages de photos.

- 6 Appuyez sur une photo parmi les miniatures.
- 7 Choisissez **Améliorer** ou **Recadrer** en appuyant dessus pour afficher une coche rouge, puis appuyez sur **OK**.
- 8 Si vous avez sélectionné **Améliorer** à l'étape 7, appuyez sur l'effet que vous souhaitez ajouter. Appuyez sur **OK**.

### REMARQUE

- Vous pouvez ajouter des effets à votre photo de dix façons différentes.



	(Correction auto) L'appareil décide de l'effet à appliquer à votre photo.
	(Amél.coul. peau) Procure les meilleurs résultats sur les photographies de type portrait. Il permet de régler la couleur de peau humaine. Appuyez sur ◀ ou sur ▶ pour ajuster le niveau de contraste.

	(Amél. Paysage (Améliorer pays.)) Procure les meilleurs résultats sur les photographies de type paysage. Il permet de rehausser les zones vertes et bleues de votre photo. Appuyez sur ◀ ou sur ▶ pour ajuster le niveau de contraste.
	(Elim.oeil rouge (Elim.YeuxRouges)) L'appareil tente d'éliminer les yeux rouges de votre photo. Si la détection des yeux rouges ne donne aucun résultat, vous pouvez appuyer sur <b>Réessayer</b> pour relancer la détection.
	(Scène de nuit (Nocturne)) Cet effet permet d'ajuster les photographies prises de nuit afin de les rendre plus vives. Appuyez sur ◀ ou sur ▶ pour ajuster le niveau de contraste.
	(Lumière appoint (Lum. d'appoint)) Cet effet permet d'ajuster les photographies en contre-jour. Appuyez sur ◀ ou sur ▶ pour ajuster le niveau de contraste.
	(Tableau blanc) Cet effet permet d'ajuster des photos. Il permet de détecter les lettres écrites sur un tableau blanc sur votre photo et de les rendre plus lisibles.
	(Noir & blanc) Permet de convertir votre photo en monochrome.
	(Sépia) Permet de convertir la couleur de votre photo en sépia.
	(Correct auto & eff yx roug) L'appareil décide des effets à appliquer à votre photo. Il tente également d'éliminer les yeux rouges.

- Dans certains cas, il peut arriver que les yeux rouges ne puissent pas être éliminés.

- Lorsque le visage est trop petit sur l'image.
- Lorsque le visage est tourné trop vers le haut, le bas, la gauche ou la droite.
- Appuyez sur **Annul** pour revenir à la liste des effets.
- Si votre photo est très petite ou présente des proportions irrégulières, vous ne pourrez peut-être pas la recadrer ou l'améliorer. Le message *Image trop petite* ou *Image trop longue* s'affiche sur l'écran tactile.

**9** Si vous avez sélectionné **Recadrer** à l'étape **7**, ajustez le cadre rouge autour de votre photo. La partie incluse dans le cadre rouge sera imprimée.

- Appuyez sur  ou sur  pour agrandir ou réduire la taille du cadre.
- Appuyez sur **▲**, **▼**, **◀** ou sur **▶** pour déplacer la position du cadre.
- Appuyez sur  pour faire pivoter le cadre.

Appuyez sur **OK** une fois que vous avez terminé de régler le cadre.  
Appuyez sur **OK** pour confirmer.

### REMARQUE

Si votre photo est très petite ou présente des proportions irrégulières, vous ne pourrez peut-être pas la recadrer ou l'améliorer. Le message *Image trop petite* ou *Image trop longue* s'affiche sur l'écran tactile.

**10** Entrez le nombre de copies souhaité, en appuyant sur **+** ou sur **-**, ou bien en utilisant le pavé numérique affiché sur le panneau tactile. Appuyez sur **OK**.

**11** Effectuez l'une des actions suivantes :

- Appuyez sur **Params impr** (Param impr) pour modifier les réglages d'impression. (Voir *Réglages d'impression de PhotoCapture Center™* ►► page 66.)
- Si vous ne voulez modifier aucun réglage, appuyez sur **Marche** pour imprimer.

## Impression de photos d'identité

Vous pouvez sélectionner une photo stockée sur une carte mémoire ou une clé USB afin de l'imprimer comme photo d'identité destinée à un curriculum vitae, une carte d'identité, etc. Vous pouvez imprimer quatre photos d'identité sur une feuille de papier.

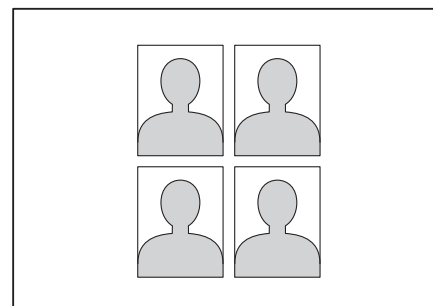

### REMARQUE

Une seule photo sera imprimée si vous choisissez **2x2"** ou **50x70mm (2x2,75")** comme format de photo d'identité et **10x15cm** dans **Format pap.**

**1** Ouvrez le couvercle de la fente pour supports.

- 2 Insérez la carte mémoire ou la clé USB dans le logement approprié.
- 3 Appuyez sur `Photo`.
- 4 Appuyez sur ◀ ou sur ▶ pour afficher `Imrp photo ident`.
- 5 Appuyez sur `Imrp photo ident`.
- 6 Appuyez sur ◀ ou sur ▶ pour afficher chaque photo.  
Lorsque la photo désirée s'affiche, appuyez dessus.
- 7 Appuyez sur ▲ ou sur ▼ pour afficher 25x36mm, 35x45mm, 36x51mm, 45x45mm, 45x55mm, 35x48 mm, 50x70mm (2x2,75") ou 2x2", puis appuyez sur l'option désirée comme format de photo.

## REMARQUE

L'appareil recadre automatiquement la photo en fonction du format choisi. Vous ne pouvez pas rogner davantage la photo.

- 8 Examinez l'image affichée sur l'écran tactile.  
Si nécessaire, faites pivoter l'image en appuyant sur .
- 9 Appuyez sur `OK`.
- 10 Effectuez l'une des opérations suivantes :
  - Appuyez sur `Params impr (Param impr)` pour modifier les réglages d'impression. Passez à l'étape 11.
  - Si vous ne voulez modifier aucun réglage, appuyez sur `Marche` pour imprimer.
- 11 Effectuez l'une des opérations suivantes :

- Pour modifier la qualité d'impression, appuyez sur `Qualité impr`.  
Appuyez sur `Normal` ou sur `Photo`.
- Pour modifier le type de papier, appuyez sur `Type papier`.  
Appuyez sur ▲ ou sur ▼ pour afficher `Papier Normal` (`Papier normal`), `Pap.jet enc.`, `Brother BP71` ou `Autre - Glacé`, puis appuyez sur l'option que vous souhaitez activer.
- Pour modifier le format de papier, appuyez sur `Format pap`.  
Appuyez sur ▲ ou sur ▼ pour afficher `10x15cm`, `13x18cm`, `A4` ou `Letter`, puis appuyez sur l'option que vous souhaitez activer.
- Pour ajouter des effets d'amélioration, appuyez sur `Effets photo`.  
Appuyez sur ▲ ou sur ▼ pour afficher `Correction auto`, `Elim.oeil rouge` (`Elim.YeuxRouges`), `Autocorr & suppr yx rges` ou `Non`, puis appuyez sur l'option que vous souhaitez activer.

- 12 Lorsque vous avez fini de modifier les réglages, appuyez sur `OK`.

- 13 Appuyez sur `Marche`.

## Diaporama

Vous pouvez visualiser toutes vos photos sur l'écran tactile à l'aide de la fonction `Diaporama`. Vous pouvez également choisir une photo particulière pendant l'opération.

- 1 Ouvrez le couvercle de la fente pour supports.
- 2 Insérez la carte mémoire ou la clé USB dans le logement approprié.



- 3 Appuyez sur **Photo**.
- 4 Appuyez sur ◀ ou sur ▶ pour afficher Diaporama.
- 5 Appuyez sur **Diaporama**.
- 6 Effectuez l'une des opérations suivantes :
  - Si vous voulez modifier la durée d'affichage de chaque photo sur l'écran tactile, appuyez sur **Affi.** chaque photo pr.  
Appuyez sur ▲ ou sur ▼ pour afficher 3Secs, 10Secs, 30Secs, 1Min ou 5Min (Mins), puis appuyez sur l'option que vous souhaitez activer.
  - Si vous ne voulez pas modifier les réglages, appuyez sur **Dém.**
- 7 Appuyez sur  pour terminer l'utilisation de **Diaporama**.

### Impression d'une photo pendant un diaporama

- 1 Pour imprimer une image pendant un diaporama, appuyez sur l'image lorsqu'elle apparaît à l'écran tactile.
- 2 Saisissez le nombre de copies voulu à l'aide du pavé numérique affiché sur le panneau tactile.
- 3 Effectuez l'une des opérations suivantes :
  - Appuyez sur **Params impr (Param impr)** pour modifier les réglages d'impression. (Voir *Réglages d'impression de PhotoCapture Center™* >> page 66.)
  - Si vous ne voulez modifier aucun réglage, appuyez sur **Marche** pour imprimer.

## Impression DPOF

DPOF est l'acronyme de Digital Print Order Format (format de commande d'impression numérique).

Les grands fabricants d'appareils photo numériques (Canon Inc., Eastman Kodak Company, FUJIFILM Corporation, Panasonic Corporation et Sony Corporation) ont créé cette norme pour faciliter l'impression des images à partir d'un appareil photo numérique.

Si votre appareil photo numérique prend en charge l'impression DPOF, vous pourrez sélectionner les images sur l'écran de l'appareil photo, ainsi que le nombre de copies que vous voulez imprimer.

Lorsqu'une carte mémoire contenant des informations DPOF est insérée dans l'appareil, vous pouvez imprimer aisément l'image sélectionnée.

- 1 Ouvrez le couvercle de la fente pour supports.
- 2 Insérez la carte mémoire ou la clé USB dans le logement approprié.
- 3 Appuyez sur ▲ ou sur ▼ pour afficher DPOF.
- 4 Appuyez sur **DPOF**.
- 5 Effectuez l'une des opérations suivantes :
  - Appuyez sur **Params impr (Param impr)** pour modifier les réglages d'impression. (Voir *Réglages d'impression de PhotoCapture Center™* >> page 66.)
  - Si vous ne voulez modifier aucun réglage, appuyez sur **Marche** pour imprimer.

## REMARQUE

Une erreur de fichier DPOF peut se produire si l'ordre d'impression programmé sur l'appareil photo a été corrompu. Supprimez et recréez l'ordre d'impression par le biais de votre appareil photo pour corriger ce problème. Pour obtenir des instructions sur la façon de supprimer ou de recréer l'ordre d'impression, consultez le site Web d'assistance du fabricant de votre appareil photo ou la documentation de ce dernier.

## Réglages d'impression de PhotoCapture Center™

Vous pouvez modifier provisoirement les réglages d'impression pour le travail d'impression suivant.

L'appareil rétablit ses réglages par défaut après 1 minute d'inactivité.

## REMARQUE

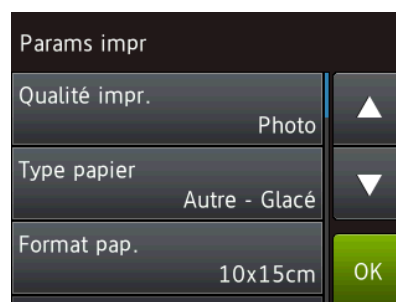

Vous pouvez enregistrer les réglages d'impression les plus utilisés en les définissant comme réglages par défaut. (Voir *Définition de vos modifications en tant que nouveau réglage par défaut* >> page 72.)



## Qualité d'impression

- 1 Ouvrez le couvercle de la fente pour supports.
- 2 Insérez la carte mémoire ou la clé USB dans le logement approprié.
- 3 Appuyez sur `Photo`.
- 4 Appuyez sur ◀ ou sur ▶ pour afficher `Visu. photos`.
- 5 Appuyez sur `Visu. photos`.
- 6 Appuyez sur ◀ ou sur ▶ pour afficher chaque photo. Lorsque la photo désirée est affichée, appuyez dessus puis sur `OK`.



- 7 Appuyez sur OK.
- 8 Appuyez sur `Params impr` (Param impr).
- 9 Appuyez sur ▲ ou sur ▼ pour afficher `Qualité impr`.
- 10 Appuyez sur `Qualité impr`.
- 11 Appuyez sur `Normale` ou sur `Photo`.
- 12 Si vous ne voulez modifier aucun réglage supplémentaire, appuyez sur  ou sur OK.  
Appuyez sur `Marche` pour imprimer.
- 9 Appuyez sur ▲ ou sur ▼ pour afficher `Type papier`.
- 10 Appuyez sur `Type papier`.
- 11 Appuyez sur ▲ ou sur ▼ pour afficher `Papier Normal` (Papier normal), `Pap.jet enc.`, `Brother BP71` ou `Autre - Glacé`, puis appuyez sur l'option souhaitée.
- 12 Si vous ne voulez modifier aucun réglage supplémentaire, appuyez sur  ou sur OK.  
Appuyez sur `Marche` pour imprimer.

## REMARQUE

Si vous choisissez `Pap.jet enc.` dans `Type papier`, vous ne pouvez choisir que `Photo`.

## Options de papier

### Type de papier

- 1 Ouvrez le couvercle de la fente pour supports.
- 2 Insérez la carte mémoire ou la clé USB dans le logement approprié.
- 3 Appuyez sur `Photo`.
- 4 Appuyez sur ◀ ou sur ▶ pour afficher `Visu. photos`.
- 5 Appuyez sur `Visu. photos`.
- 6 Appuyez sur ◀ ou sur ▶ pour afficher chaque photo. Lorsque la photo désirée est affichée, appuyez dessus puis sur OK.
- 7 Appuyez sur OK.
- 8 Appuyez sur `Params impr` (Param impr).
- 9 Appuyez sur ▲ ou sur ▼ pour afficher `Format pap.`
- 10 Appuyez sur `Format pap.`

### Format de papier et format d'impression

- 1 Ouvrez le couvercle de la fente pour supports.
- 2 Insérez la carte mémoire ou la clé USB dans le logement approprié.
- 3 Appuyez sur `Photo`.
- 4 Appuyez sur ◀ ou sur ▶ pour afficher `Visu. photos`.
- 5 Appuyez sur `Visu. photos`.
- 6 Appuyez sur ◀ ou sur ▶ pour afficher chaque photo. Lorsque la photo désirée est affichée, appuyez dessus puis sur OK.
- 7 Appuyez sur OK.
- 8 Appuyez sur `Params impr` (Param impr).
- 9 Appuyez sur ▲ ou sur ▼ pour afficher `Format pap.`
- 10 Appuyez sur `Format pap.`

- 11** Appuyez sur ▲ ou sur ▼ pour afficher 10x15cm, 13x18cm, A4, A3, Letter ou Ledger.





Appuyez sur l'option que vous voulez activer.

Effectuez l'une des opérations suivantes :

- Si vous avez choisi A4 ou Letter, allez à l'étape 12.
- Si vous avez choisi 10x15cm, 13x18cm, A3 ou Ledger, allez à l'étape 13.

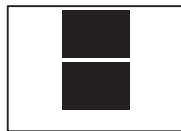
- 12** Appuyez sur ▲ ou sur ▼ pour afficher Format imp.  
Appuyez sur Format imp.  
Appuyez sur ▲ ou sur ▼ pour afficher les options du tableau suivant, puis appuyez sur l'option que vous voulez activer.

**Exemple** : position d'impression pour du papier A4

1 8x10cm 	2 9x13cm 	3 10x15cm 
4 13x18cm 	5 15x20cm 	6 Format max. 

- 13** Si vous ne voulez modifier aucun réglage supplémentaire, appuyez sur  ou sur OK.  
Appuyez sur Marche pour imprimer.

## Correction automatique

La fonction Correction automatique est disponible pour la plupart des photos. L'appareil décide de l'effet à appliquer à votre photo.

- 1 Ouvrez le couvercle de la fente pour supports.
- 2 Insérez la carte mémoire ou la clé USB dans le logement approprié.
- 3 Appuyez sur Photo.
- 4 Appuyez sur ◀ ou sur ▶ pour afficher Visu. photos.
- 5 Appuyez sur Visu. photos.
- 6 Appuyez sur ◀ ou sur ▶ pour afficher chaque photo. Lorsque la photo désirée est affichée, appuyez dessus puis sur OK.
- 7 Appuyez sur OK.
- 8 Appuyez sur Params impr (Param impr).
- 9 Appuyez sur ▲ ou sur ▼ pour afficher Correction auto.
- 10 Appuyez sur Correction auto.
- 11 Appuyez sur Oui (ou sur Non).
- 12 Si vous ne voulez modifier aucun réglage supplémentaire, appuyez sur  ou sur OK.  
Appuyez sur Marche pour imprimer.

## Réglage de la luminosité, du contraste et de la couleur

### Luminosité

- 1 Ouvrez le couvercle de la fente pour supports.
- 2 Insérez la carte mémoire ou la clé USB dans le logement approprié.
- 3 Appuyez sur `Photo`.
- 4 Appuyez sur ◀ ou sur ▶ pour afficher `Visu. photos`.
- 5 Appuyez sur `Visu. photos`.
- 6 Appuyez sur ◀ ou sur ▶ pour afficher chaque photo. Lorsque la photo désirée est affichée, appuyez dessus puis sur `OK`.
- 7 Appuyez sur `OK`.
- 8 Appuyez sur `Params impr` (`Param impr`).
- 9 Appuyez sur ▲ ou sur ▼ pour afficher `Luminosité`.
- 10 Appuyez sur `Luminosité`.
- 11 Réglez le niveau de luminosité en appuyant dessus sur l'écran tactile.
- 12 Si vous ne voulez modifier aucun réglage supplémentaire, appuyez sur  ou sur `OK`. Appuyez sur `Marche` pour imprimer.

### Contraste



Vous pouvez sélectionner le réglage du contraste. L'augmentation du contraste rendra l'image plus nette et plus vive.

- 1 Ouvrez le couvercle de la fente pour supports.
- 2 Insérez la carte mémoire ou la clé USB dans le logement approprié.
- 3 Appuyez sur `Photo`.
- 4 Appuyez sur ◀ ou sur ▶ pour afficher `Visu. photos`.
- 5 Appuyez sur `Visu. photos`.
- 6 Appuyez sur ◀ ou sur ▶ pour afficher chaque photo. Lorsque la photo désirée est affichée, appuyez dessus puis sur `OK`.
- 7 Appuyez sur `OK`.
- 8 Appuyez sur `Params impr` (`Param impr`).
- 9 Appuyez sur ▲ ou sur ▼ pour afficher `Contraste`.
- 10 Appuyez sur `Contraste`.
- 11 Réglez le niveau de contraste en appuyant dessus sur l'écran tactile.
- 12 Si vous ne voulez modifier aucun réglage supplémentaire, appuyez sur  ou sur `OK`. Appuyez sur `Marche` pour imprimer.

## Amélioration des couleurs

Vous pouvez activer la fonction d'amélioration des couleurs pour imprimer des images plus vives. La durée d'impression sera plus longue avec cette fonction et, selon l'image imprimée, la consommation d'encre pourra être plus élevée.

- 1 Ouvrez le couvercle de la fente pour supports.
- 2 Insérez la carte mémoire ou la clé USB dans le logement approprié.
- 3 Appuyez sur `Photo`.
- 4 Appuyez sur ◀ ou sur ▶ pour afficher `Visu. photos`.
- 5 Appuyez sur `Visu. photos`.
- 6 Appuyez sur ◀ ou sur ▶ pour afficher chaque photo. Lorsque la photo désirée est affichée, appuyez dessus puis sur `OK`.
- 7 Appuyez sur `OK`.
- 8 Appuyez sur `Params impr (Param impr)`.
- 9 Appuyez sur ▲ ou sur ▼ pour afficher `Rehausse coul.`
- 10 Appuyez sur `Rehausse coul.`
- 11 Effectuez l'une des opérations suivantes :
  - Si vous voulez personnaliser les paramètres `Balance blancs`, `Netteté` ou `Densité coul.`, appuyez sur `Rehausse coul.` puis sur `Oui`.  
Passez à l'étape 12.
  - Si vous ne voulez pas personnaliser, appuyez sur `Rehausse coul.` puis sur `Non`.  
Appuyez sur .  
Passez à l'étape 15.

- 12 Appuyez sur ▲ ou sur ▼ pour afficher `Balance blancs`, `Netteté` ou `Densité coul.`, puis appuyez sur l'option souhaitée.
- 13 Appuyez sur ◀ ou sur ▶ pour ajuster le degré de réglage.  
Appuyez sur `OK`.
- 14 Effectuez l'une des opérations suivantes :
  - Si vous voulez personnaliser une autre option d'amélioration des couleurs, répétez les étapes 12 et 13.  
Appuyez sur .
  - Si vous voulez modifier d'autres réglages, appuyez sur  pour afficher le menu des réglages d'impression, puis appuyez sur le réglage que vous voulez modifier. (Voir *Réglages d'impression de PhotoCapture Center™* >> page 66.)
- 15 Si vous ne voulez modifier aucun réglage supplémentaire, appuyez sur  ou sur `OK`.  
Appuyez sur `Marche` pour imprimer.

## REMARQUE

### • Balance des blancs

Ce réglage permet d'ajuster la teinte des zones blanches d'une image. L'éclairage, les paramètres de l'appareil photo et d'autres facteurs auront une incidence sur le rendu des blancs. Les zones blanches d'une image peuvent légèrement tirer sur le rose, le jaune ou toute autre couleur. Ce réglage permet de remédier à cet effet et de rétablir un blanc pur dans les zones blanches.

- **Netteté**

Ce réglage renforce la précision d'une image, comme le réglage de la mise au point sur un appareil photo. Si l'image n'est pas bien mise au point et que vous ne percevez pas ses détails les plus fins, ajustez sa netteté.

- **Densité coul.**

Ce réglage permet d'ajuster la quantité totale de couleur de l'image. Vous pouvez augmenter ou diminuer la quantité de couleur dans une image afin d'améliorer une image trop pâle ou passée.

- 8 Appuyez sur **Params impr** (Param impr).
- 9 Appuyez sur **▲** ou sur **▼** pour afficher **Recadrer**.
- 10 Appuyez sur **Recadrer**.
- 11 Appuyez sur **Non** (ou sur **Oui**).
- 12 Si vous ne voulez modifier aucun réglage supplémentaire, appuyez sur **↩** ou sur **OK**.  
Appuyez sur **Marche** pour imprimer.

## Recadrage

Si votre photo est trop longue ou trop large pour rentrer dans l'espace disponible de la mise en page sélectionnée, une partie de l'image sera rognée.

Le réglage par défaut est **Oui**. Si vous voulez imprimer toute l'image, modifiez ce réglage sur **Non**. Si vous réglez **Recadrer** sur **Non**, réglez aussi **Sans bordure** sur **Non**. (Voir *Impression sans bordure* ➤ page 71.)

- 1 Ouvrez le couvercle de la fente pour supports.
- 2 Insérez la carte mémoire ou la clé USB dans le logement approprié.
- 3 Appuyez sur **Photo**.
- 4 Appuyez sur **◀** ou sur **▶** pour afficher **Visu. photos**.
- 5 Appuyez sur **Visu. photos**.
- 6 Appuyez sur **◀** ou sur **▶** pour afficher chaque photo. Lorsque la photo désirée est affichée, appuyez dessus puis sur **OK**.
- 7 Appuyez sur **OK**.

**Recadrer : Oui**

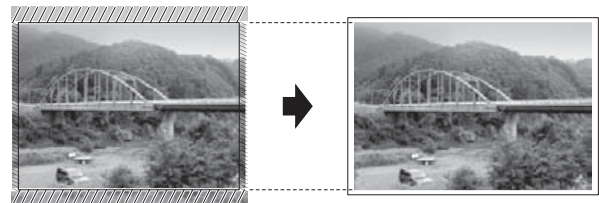

**Recadrer : Non**

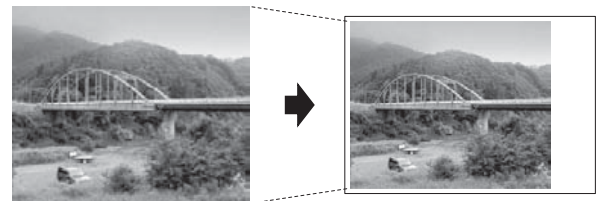

## Impression sans bordure

Cette fonction permet d'agrandir la zone imprimable jusqu'aux bords du papier. Le temps d'impression sera légèrement plus long.

- 1 Ouvrez le couvercle de la fente pour supports.
- 2 Insérez la carte mémoire ou la clé USB dans le logement approprié.
- 3 Appuyez sur **Photo**.
- 4 Appuyez sur **◀** ou sur **▶** pour afficher **Visu. photos**.
- 5 Appuyez sur **Visu. photos**.

- 6 Appuyez sur ◀ ou sur ▶ pour afficher chaque photo. Lorsque la photo désirée est affichée, appuyez dessus puis sur OK.
- 7 Appuyez sur OK.
- 8 Appuyez sur `Params impr (Param impr)`.
- 9 Appuyez sur ▲ ou sur ▼ pour afficher `Sans bordure`.
- 10 Appuyez sur `Sans bordure`.
- 11 Appuyez sur `Non (ou sur Oui)`.
- 12 Si vous ne voulez modifier aucun réglage supplémentaire, appuyez sur  ou sur OK. Appuyez sur `Marche` pour imprimer.

## Impression de la date

Vous pouvez imprimer la date si elle est déjà incluse dans les données de votre photo. La date sera imprimée dans le coin inférieur droit. Si la date ne figure pas dans les données, vous ne pourrez pas utiliser cette fonction.

- 1 Ouvrez le couvercle de la fente pour supports.
- 2 Insérez la carte mémoire ou la clé USB dans le logement approprié.
- 3 Appuyez sur `Photo`.
- 4 Appuyez sur ◀ ou sur ▶ pour afficher `Visu. photos`.
- 5 Appuyez sur `Visu. photos`.
- 6 Appuyez sur ◀ ou sur ▶ pour afficher chaque photo. Lorsque la photo désirée est affichée, appuyez dessus puis sur OK.
- 7 Appuyez sur OK.

- 8 Appuyez sur `Params impr (Param impr)`.
- 9 Appuyez sur ▲ ou sur ▼ pour afficher `Impress. date`.
- 10 Appuyez sur `Impress. date`.
- 11 Appuyez sur `Oui (ou sur Non)`.
- 12 Si vous ne voulez modifier aucun réglage supplémentaire, appuyez sur  ou sur OK. Appuyez sur `Marche` pour imprimer.



## REMARQUE

Le réglage DPOF de votre appareil photo doit être désactivé pour pouvoir utiliser la fonction `Impress. date`.

## Définition de vos modifications en tant que nouveau réglage par défaut

Vous pouvez enregistrer comme réglages par défaut les paramètres d'impression que vous utilisez le plus souvent, comme `Qualité impr.`, `Type papier`, `Format pap.`, `Format imp.`, `Correction auto`, `Luminosité`, `Contraste`, `Rehausse coul.`, `Recadrer`, `Sans bordure` et `Impress. date`. Ces réglages restent opérationnels tant qu'ils ne sont pas modifiés.

- 1 Ouvrez le couvercle de la fente pour supports.
- 2 Insérez la carte mémoire ou la clé USB dans le logement approprié.
- 3 Appuyez sur `Photo`.
- 4 Appuyez sur ◀ ou sur ▶ pour afficher `Visu. photos`.
- 5 Appuyez sur `Visu. photos`.

- 6 Appuyez sur ◀ ou sur ▶ pour afficher chaque photo. Lorsque la photo désirée est affichée, appuyez dessus puis sur OK.
  - 7 Appuyez sur OK.
  - 8 Appuyez sur `Params impr` (`Param impr`).
  - 9 Appuyez sur votre nouveau réglage. Répétez cette étape pour chaque réglage que vous voulez modifier.
  - 10 Après avoir modifié le dernier réglage, appuyez sur ▲ ou sur ▼ pour afficher `Régl.nouv.défaut`.
  - 11 Appuyez sur `Régl.nouv.défaut`.
  - 12 L'écran tactile vous demande de confirmer la modification des nouveaux réglages par défaut. Appuyez sur `Oui` pour confirmer.
  - 13 Appuyez sur .
- 5 Appuyez sur `Visu. photos`.
  - 6 Appuyez sur ◀ ou sur ▶ pour afficher chaque photo. Lorsque la photo désirée est affichée, appuyez dessus puis sur OK.
  - 7 Appuyez sur OK.
  - 8 Appuyez sur `Params impr` (`Param impr`).
  - 9 Appuyez sur ▲ ou sur ▼ pour afficher `Réinit usine` (`Réinit. d'usine`).
  - 10 Appuyez sur `Réinit usine` (`Réinit. d'usine`).
  - 11 L'écran tactile vous demande de confirmer la restauration des réglages par défaut. Appuyez sur `Oui` pour confirmer.
  - 12 Appuyez sur .

## Rétablissement de la valeur par défaut de tous les réglages

Vous pouvez rétablir la valeur par défaut des paramètres de PhotoCapture que vous avez modifiés, comme `Qualité impr.`, `Type papier`, `Format pap.`, `Format imp.`, `Correction auto`, `Luminosité`, `Contraste`, `Rehausse coul.`, `Recadrer`, `Sans bordure` et `Impress. date`.

- 1 Ouvrez le couvercle de la fente pour supports.
- 2 Insérez la carte mémoire ou la clé USB dans le logement approprié.
- 3 Appuyez sur `Photo`.
- 4 Appuyez sur ◀ ou sur ▶ pour afficher `Visu. photos`.



# Numérisation vers une carte mémoire ou une clé USB

## Rognage automatique

Vous pouvez numériser plusieurs documents placés sur la vitre du scanner. Un document spécifique peut être prévisualisé sur l'écran tactile avant que vous l'enregistriez. Lorsque vous sélectionnez `Rognage auto`, l'appareil numérise chaque document et crée des fichiers séparés. Par exemple, si vous placez quatre documents sur la vitre du scanner, l'appareil numérise et crée quatre fichiers séparés. Si vous voulez créer un fichier de quatre pages, sélectionnez `PDF` ou `TIFF` pour `Type de fichier`.

(Si vous choisissez `JPEG`, les quatre documents sont créés sous la forme de quatre fichiers distincts.)

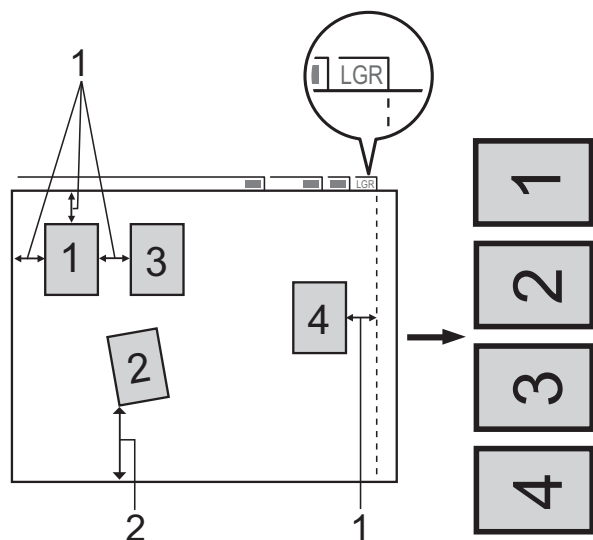

1 10 mm ou plus (haut, gauche, droite)

2 20 mm ou plus (du bas)

### REMARQUE

`Rognage auto` est pris en charge par la technologie de Reallusion, Inc.



- 1 Ouvrez le couvercle de la fente pour supports.
- 2 Insérez la carte mémoire ou la clé USB dans le logement approprié.
- 3 Appuyez sur `Scan vs support`.
- 4 Chargez votre document.
- 5 Appuyez sur `Options`.
- 6 Appuyez sur ▲ ou sur ▼ pour afficher `Rognage auto`.
- 7 Appuyez sur `Rognage auto`.
- 8 Appuyez sur `Oui`.
- 9 Appuyez sur `OK`.
- 10 Si vous ne souhaitez modifier aucun réglage supplémentaire, appuyez sur `Marche` pour lancer la numérisation.
- 11 Le nombre de documents numérisés s'affiche sur l'écran tactile. Appuyez sur `OK` pour confirmer.
- 12 Appuyez sur ◀ ou sur ▶ pour prévisualiser les données de chaque document.
- 13 Appuyez sur `Enr tout` pour enregistrer les données.



## REMARQUE

- Rognage auto est disponible pour du papier dont les quatre angles sont bien droits. Si l'un des angles n'est pas droit, Rognage auto ne peut pas détecter le document.
- Si votre document est trop long ou trop large, ce réglage ne fonctionne pas correctement. Le document doit posséder les dimensions suivantes : jusqu'à 195 × 270 mm.

Si le rapport entre la hauteur et la largeur du document est supérieur à 1 pour 8, ce réglage ne fonctionne pas correctement.

- Vous devez placer les documents à distance des bords de la vitre du scanner, comme représenté sur l'illustration.
- Vous devez placer les documents à au moins 10 mm de distance l'un de l'autre.
- Rognage auto permet de régler l'inclinaison du document sur la vitre du scanner, mais si votre document est incliné de plus de 10°, ce réglage ne fonctionne pas.
- Le chargeur doit être vide pour pouvoir utiliser Rognage auto.
- La fonction Rognage auto peut prendre en charge jusqu'à 32 documents, en fonction de la taille des documents.
- Les options Mode ADF haute vitesse et Numér. papier long ne sont pas disponibles avec Rognage auto.

## IMPORTANT

NE retirez PAS la carte mémoire ou la clé USB tant que l'appareil est en train de lire ou d'écrire dessus afin de ne pas endommager la carte, la clé USB ou les données enregistrées sur ces supports.

## Comment définir un nouveau réglage par défaut

Vous pouvez enregistrer les réglages Numérisation vers support tels que Mode ADF haute vitesse, Type de scan, Résolution, Type de fichier, Format numér. (Format scan), Numér. papier long, Rognage auto et Suppr la couleur d'arr-plan en les définissant comme réglages par défaut. Ces réglages restent opérationnels tant qu'ils ne sont pas modifiés.

- 1 Ouvrez le couvercle de la fente pour supports.
- 2 Insérez la carte mémoire ou la clé USB dans le logement approprié.
- 3 Appuyez sur Scan vs support.
- 4 Appuyez sur Options.
- 5 Appuyez sur ▲ ou sur ▼ pour afficher Mode ADF haute vitesse, Type de scan, Résolution, Type de fichier, Format numér. (Format scan), Numér. papier long, Rognage auto ou Suppr la couleur d'arr-plan, puis appuyez sur le réglage à modifier. Appuyez sur l'option que vous voulez activer.

Répétez cette étape pour chaque réglage que vous voulez modifier.

- 6 Lorsque vous avez choisi vos paramètres favoris, appuyez sur ▲ ou sur ▼ pour afficher Régl.nouv.défaut.
- 7 Appuyez sur Régl.nouv.défaut.
- 8 L'écran tactile vous demande de confirmer la modification des nouveaux réglages par défaut. Appuyez sur Oui pour confirmer.

- 9 Appuyez sur .

## Comment rétablir les réglages par défaut

Vous pouvez rétablir les valeurs par défaut des réglages de Numérisation vers support que vous avez modifiés récemment, par exemple Mode ADF haute vitesse, Type de scan, Résolution, Type de fichier, Format numér. (Format scan), Numér. papier long, Rognage auto **et** Suppr la couleur d'arr-plan.

- 1 Ouvrez le couvercle de la fente pour supports.
- 2 Insérez la carte mémoire ou la clé USB dans le logement approprié.
- 3 Appuyez sur Scan vs support.
- 4 Appuyez sur Options.
- 5 Appuyez sur ▲ ou sur ▼ pour afficher Réinit usine (Réinit. d'usine).
- 6 Appuyez sur Réinit usine (Réinit. d'usine).
- 7 L'écran tactile vous demande de confirmer la restauration des réglages par défaut. Appuyez sur Oui pour confirmer.
- 8 Appuyez sur .

## Enregistrement d'options de numérisation sous la forme d'un raccourci

Vous pouvez sauvegarder les options de numérisation que vous utilisez fréquemment en les enregistrant sous la forme d'un raccourci. Cette section explique comment ajouter un raccourci pour Scan vs support.

- 1 Ouvrez le couvercle de la fente pour supports.
  - 2 Insérez la carte mémoire ou la clé USB dans le logement approprié.
  - 3 Appuyez sur Scan vs support.
  - 4 Appuyez sur Options.
  - 5 Appuyez sur ▲ ou sur ▼ pour afficher Mode ADF haute vitesse, Type de scan, Résolution, Type de fichier, Format numér. (Format scan), Numér. papier long, Nom de fichier, Rognage auto **OU** Suppr la couleur d'arr-plan, puis appuyez sur le réglage à modifier. Appuyez sur l'option que vous voulez activer.
- Répétez cette étape pour chaque réglage que vous voulez modifier.
- 6 Lorsque vous avez fini de choisir les nouvelles options, appuyez sur OK.
  - 7 Appuyez sur Enregistrer en tant que racc.
  - 8 Vérifiez la liste de réglages que vous avez choisis pour le raccourci, puis appuyez sur OK.

- 9 Saisissez un nom pour le raccourci à l'aide du clavier de l'écran tactile. (Pour faciliter la saisie des lettres, >> Guide de l'utilisateur : *Saisie de texte*.) Appuyez sur OK.
- 10 Appuyez sur OK pour enregistrer votre raccourci.

# Impression de photos à partir d'un appareil photo

## Impression de photos directement à partir d'un appareil photo PictBridge



Votre appareil Brother prend en charge la norme PictBridge, ce qui permet de vous connecter à n'importe quel appareil photo numérique compatible PictBridge et d'imprimer directement des photos.

Si votre appareil photo utilise la norme Stockage de masse USB, vous pouvez également imprimer des photos à partir d'un appareil photo numérique dépourvu de la fonction PictBridge. (Voir *Impression de photos directement à partir d'un appareil photo numérique (sans PictBridge)* >> page 80.)

### Exigences PictBridge

Pour éviter les erreurs, gardez les points suivants à l'esprit :

- L'appareil et l'appareil photo numérique doivent être raccordés à l'aide d'un câble USB adéquat.
- L'extension du nom du fichier image doit être .JPG (les autres extensions comme .JPEG, .TIF, .GIF, etc., ne sont pas reconnues).
- Les opérations PhotoCapture Center™ ne sont pas disponibles quand vous utilisez la fonction PictBridge.

## Réglage de votre appareil photo numérique

Vérifiez que votre appareil photo est bien en mode PictBridge. Les réglages PictBridge suivants peuvent être disponibles depuis l'écran LCD de votre appareil photo compatible PictBridge.

Selon votre appareil photo, certains de ces réglages peuvent ne pas être disponibles.

Réglages de l'appareil photo	Options
Format du papier	A3, A4, Ledger, Letter, 10 × 15 cm, Paramètres imprimante (réglage par défaut) <sup>2</sup>
Type de papier	Papier ordinaire, Papier glacé, Papier jet d'encre, Paramètres imprimante (réglage par défaut) <sup>2</sup>
Mise en page	Sans bordure : Oui, Sans bordure : Non, Paramètres imprimante (réglage par défaut) <sup>2</sup>
Réglage DPOF <sup>1</sup>	-
Qualité d'impression	Normal, Fin, Paramètres imprimante (réglage par défaut) <sup>2</sup>
Amélioration des couleurs	Oui, Non, Paramètres imprimante (réglage par défaut) <sup>2</sup>
Impression de la date	Oui, Non, Paramètres imprimante (réglage par défaut) <sup>2</sup>

<sup>1</sup> Pour plus de détails, voir *Impression DPOF* >> page 80.

<sup>2</sup> Si votre appareil photo est configuré pour utiliser les Paramètres imprimante (réglage par défaut), l'appareil imprimera votre photo en utilisant les réglages qui figurent dans le tableau.

Réglages	Options
Format du papier	10 × 15 cm
Type de papier	Papier glacé
Mise en page	Sans bordure : Oui
Qualité d'impression	Fin
Amélioration des couleurs	Non
Impression de la date	Non

- Si votre appareil photo est dépourvu de paramètres réglables, ces réglages sont également utilisés.
- Le nom et la disponibilité de chaque réglage dépendent des spécifications de votre appareil photo.

Pour des informations plus détaillées sur la modification des réglages PictBridge, veuillez vous reporter à la documentation fournie avec votre appareil photo.

## Impression d'images

### REMARQUE

Retirez toute carte mémoire ou clé USB de l'appareil avant de raccorder un appareil photo numérique.

- 1 Ouvrez le couvercle de la fente pour supports.
- 2 Veillez à ce que votre appareil photo soit éteint. Branchez l'appareil photo à l'interface directe USB (1) de l'appareil à l'aide du câble USB.

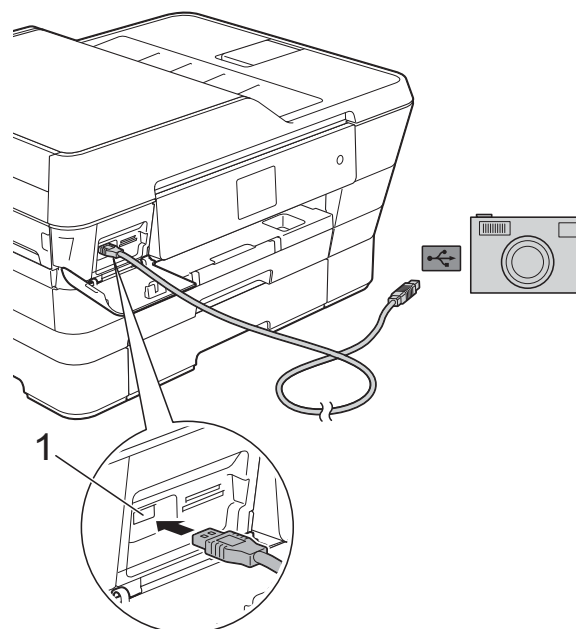

#### 1 Interface directe USB

- 3 Allumez votre appareil photo. Dès que l'appareil a reconnu l'appareil photo, le message `L' appar. photo est connecté. s'affiche sur l'écran tactile.`
- 4 Sélectionnez la photo que vous voulez imprimer en suivant les instructions de votre appareil photo. Dès que l'appareil commence à imprimer une photo, le message `Imprime s'affiche sur l'écran tactile.`

## IMPORTANT

---

Pour éviter d'endommager votre appareil, ne raccordez aucun périphérique autre qu'un appareil photo numérique ou une clé USB à l'interface directe USB.

---

## Impression DPOF

---

DPOF est l'acronyme de Digital Print Order Format (format de commande d'impression numérique).

Les grands fabricants d'appareils photo numériques (Canon Inc., Eastman Kodak Company, FUJIFILM Corporation, Panasonic Corporation et Sony Corporation) ont créé cette norme pour faciliter l'impression des images à partir d'un appareil photo numérique.

Si votre appareil photo numérique prend en charge l'impression DPOF, vous pouvez choisir les images et le nombre de copies à imprimer sur l'écran de l'appareil photo.

## REMARQUE

---

Une erreur de fichier DPOF peut se produire si l'ordre d'impression programmé sur l'appareil photo a été corrompu. Supprimez et recréez l'ordre d'impression par le biais de votre appareil photo pour corriger ce problème. Pour obtenir des instructions sur la façon de supprimer ou de recréer l'ordre d'impression, consultez le site Web d'assistance du fabricant de votre appareil photo ou la documentation de ce dernier.

---

## Impression de photos directement à partir d'un appareil photo numérique (sans PictBridge)

Si votre appareil photo prend en charge la norme Stockage de masse USB, vous pouvez raccorder votre appareil photo en mode Stockage. Ceci permet d'imprimer des photos à partir de votre appareil photo.

(Si vous voulez imprimer des photos en mode PictBridge, voir *Impression de photos directement à partir d'un appareil photo PictBridge* >> page 78.)

## REMARQUE

---

Le nom, la disponibilité et les opérations varient selon le type d'appareil photo numérique. Consultez la documentation de votre appareil photo pour avoir des informations détaillées, par exemple comment passer du mode PictBridge au mode Stockage de masse USB.

---

## Impression d'images

### REMARQUE

Retirez toute carte mémoire ou clé USB de l'appareil avant de raccorder un appareil photo numérique.

- 1 Ouvrez le couvercle de la fente pour supports.
- 2 Veillez à ce que votre appareil photo soit éteint. Branchez l'appareil photo à l'interface directe USB (1) de l'appareil à l'aide du câble USB.

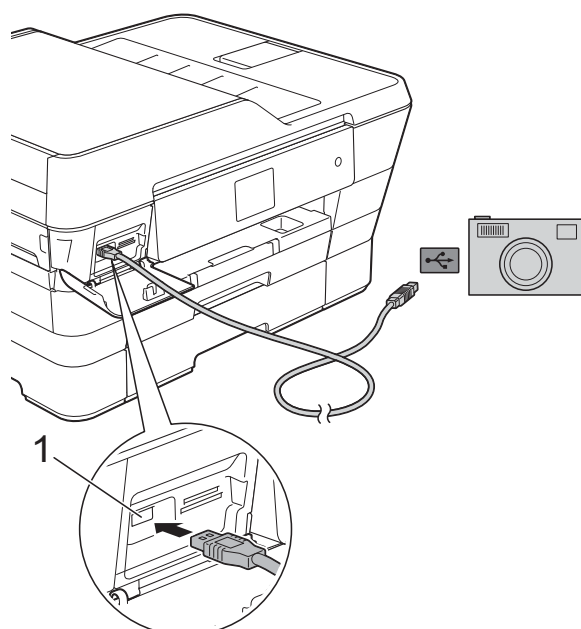

#### 1 Interface directe USB

- 3 Allumez votre appareil photo.
- 4 Suivez les étapes décrites à la section *Impression d'images* >> page 60.

### IMPORTANT

Pour éviter d'endommager votre appareil, ne raccordez aucun périphérique autre qu'un appareil photo numérique ou une clé USB à l'interface directe USB.

# A

## Entretien courant

### Nettoyage et vérification de l'appareil

#### Nettoyage de l'extérieur de l'appareil

Nettoyez l'écran tactile comme suit :

#### IMPORTANT

- Appuyez sur la touche  et maintenez-la enfoncée pour mettre l'appareil hors tension. L'écran tactile affiche *Arrêt en cours* pendant quelques secondes avant que l'appareil s'éteigne.
- N'utilisez PAS de produits de nettoyage liquides (notamment l'éthanol).

- 1 Nettoyez l'écran tactile avec un chiffon doux, sec et non pelucheux.

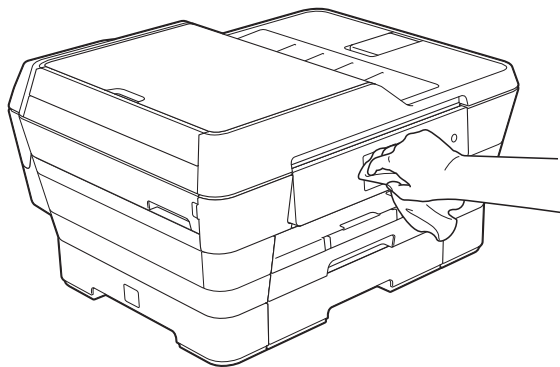

Nettoyez l'extérieur de l'appareil comme suit :

#### IMPORTANT

- Utilisez des détergents neutres. Un nettoyage avec un liquide volatil tel qu'un diluant ou de la benzine endommagera la surface extérieure de l'appareil.

- Veillez à NE PAS utiliser de produits de nettoyage contenant de l'ammoniaque.
- Veillez à NE PAS utiliser d'alcool isopropylique pour enlever la saleté du panneau de commande. Ceci pourrait provoquer des fissures sur le panneau.

- 1 (MFC-J6520DW)  
Retirez complètement le bac à papier #1 (1) de l'appareil.

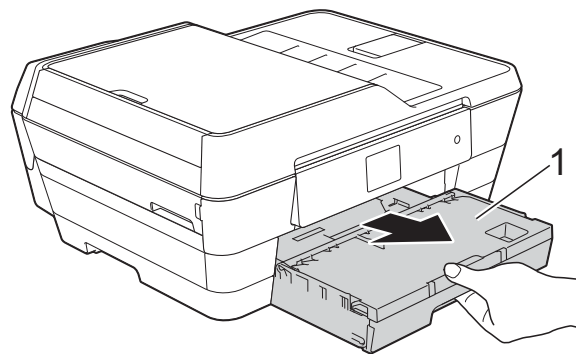



(MFC-J6720DW)

Retirez complètement le bac à papier #1 (1) puis le bac #2 (2) de l'appareil.

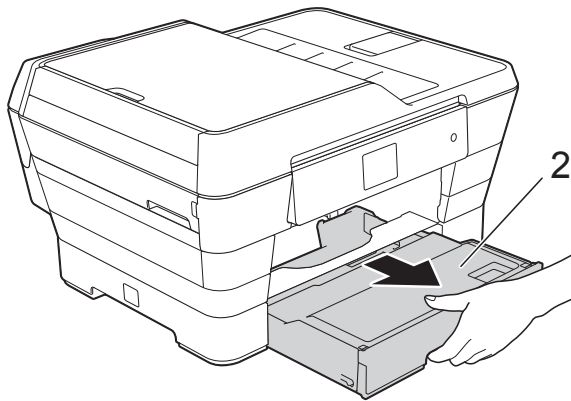
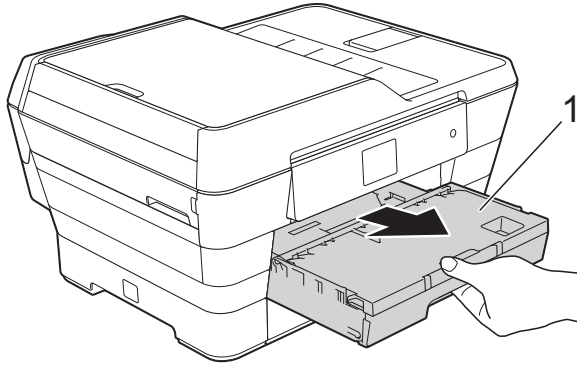

- 2 Essuyez l'extérieur de l'appareil avec un chiffon doux, sec et non pelucheux pour éliminer la poussière.

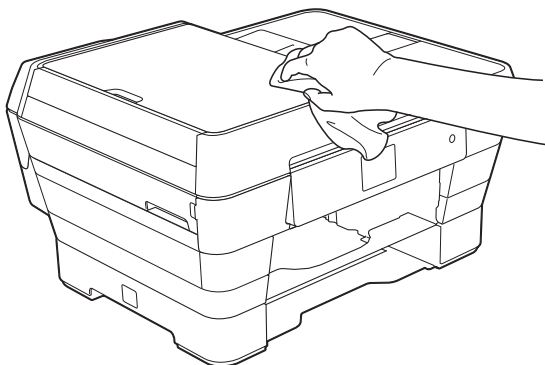

- 3 Soulevez le capot du bac de sortie et retirez tout élément coincé à l'intérieur du bac à papier.

- 4 Essuyez l'intérieur et l'extérieur du bac à papier avec un chiffon doux, sec et non pelucheux pour enlever la poussière.

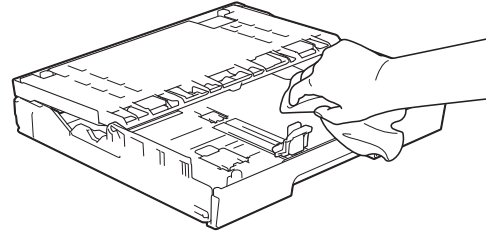

- 5 Fermez le capot du bac de sortie et réinsérez le bac à papier fermement dans l'appareil.

## Nettoyage du cylindre de l'imprimante de l'appareil

### ⚠ AVERTISSEMENT



Débranchez bien l'appareil de la prise électrique avant de nettoyer le cylindre de l'imprimante afin d'éviter tout risque d'électrocution.

- 1 Soulevez le capot du scanner des deux mains jusqu'à la position ouverte en vous aidant des logements de saisie situés de part et d'autre de l'appareil.

A

- 2 Nettoyez le cylindre de l'imprimante (1) de l'appareil et la zone qui l'entoure en essuyant toute trace d'encre à l'aide d'un chiffon doux, sec et non pelucheux.

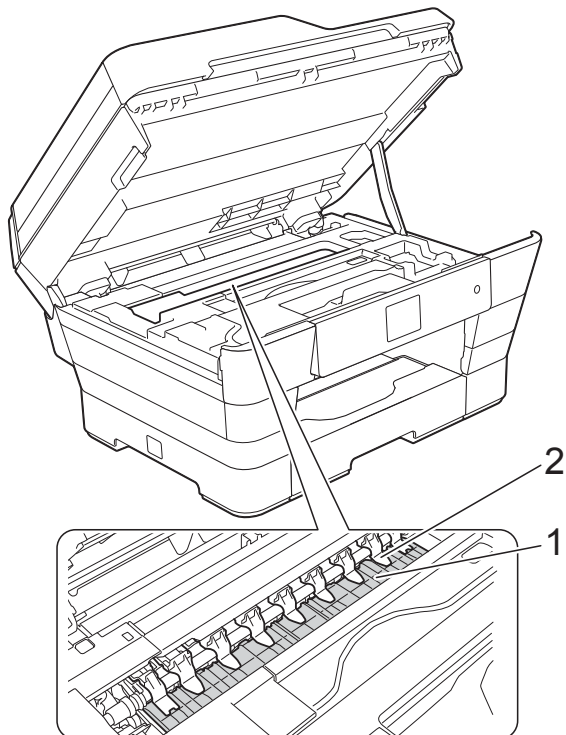

### IMPORTANT

Vous NE devez PAS plier les neuf pattes (2), ni y appliquer une pression excessive. Vous risqueriez de les endommager.

- 3 Fermez doucement le capot du scanner en vous aidant des logements de saisie situés de part et d'autre de l'appareil.

### ⚠ ATTENTION

Veillez à ne pas vous coincer les doigts lorsque vous fermez le capot du scanner.

Veillez à toujours utiliser les logements de saisie situés de part et d'autre du capot du scanner lorsque vous ouvrez et fermez ce dernier.

- 4 Rebranchez le cordon d'alimentation.

## Nettoyage des rouleaux d'alimentation du papier

Si les rouleaux d'alimentation du papier sont tachés d'encre, cela risque de produire des problèmes d'alimentation du papier.

- 1 Débranchez l'appareil de la prise électrique. Retirez complètement le bac à papier (1) de l'appareil.

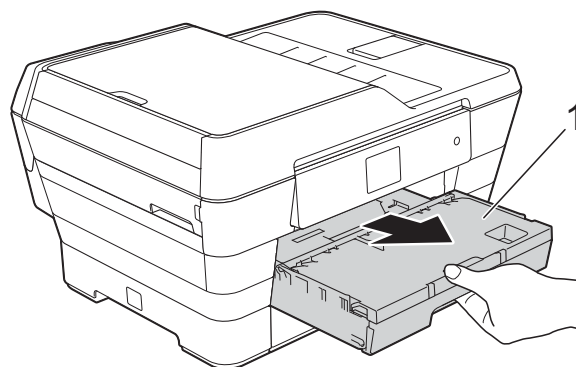

### REMARQUE

Si le volet du support papier est ouvert, fermez-le, puis fermez le support papier.

- 2 Nettoyez la face avant des rouleaux d'alimentation du papier (1) avec un chiffon doux non pelucheux humecté d'eau dans un mouvement de va-et-vient latéral.

Une fois le nettoyage terminé, essuyez les rouleaux avec un chiffon doux, sec et non pelucheux pour éliminer les traces d'humidité.

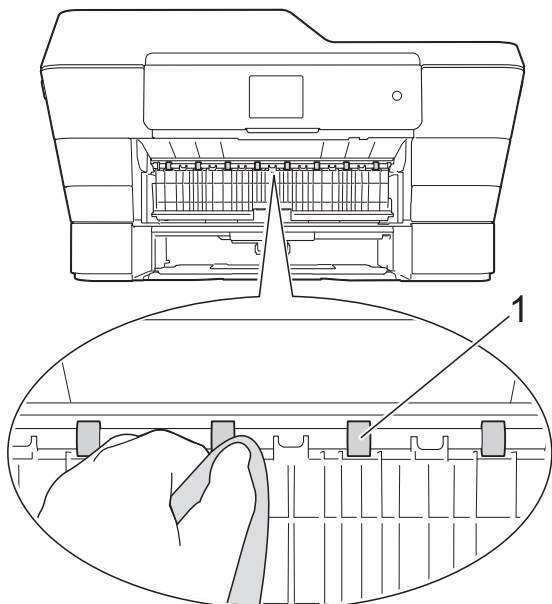

- 3 Soulevez le volet vert d'élimination du bourrage (2), puis nettoyez la face arrière des rouleaux d'alimentation du papier (1) avec un chiffon doux non pelucheux humecté d'eau.

Une fois le nettoyage terminé, essuyez les rouleaux avec un chiffon doux, sec et non pelucheux pour éliminer les traces d'humidité.

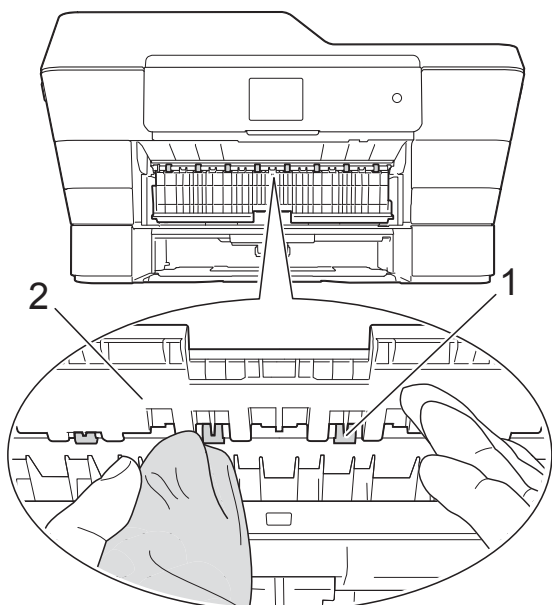

- 4 Remettez fermement le bac à papier dans l'appareil.
- 5 Rebranchez le cordon d'alimentation.

### REMARQUE

Ne réutilisez pas l'appareil tant que les rouleaux ne sont pas complètement secs. Si vous utilisez l'appareil avant que les rouleaux ne soient secs, cela peut produire des problèmes d'alimentation du papier.

## Nettoyage des rouleaux d'entraînement du papier

- 1 Débranchez l'appareil de la prise électrique.
- 2 Retirez complètement le bac à papier de l'appareil.

## REMARQUE

Si l'appareil se met à entraîner plusieurs pages à la fois lorsqu'il ne reste plus que quelques feuilles de papier dans le bac, nettoyez la plaque de pose (1) avec un chiffon doux non pelucheux légèrement humide.

Une fois le nettoyage terminé, essuyez la plaque avec un chiffon doux, sec et non pelucheux pour éliminer les traces d'humidité.

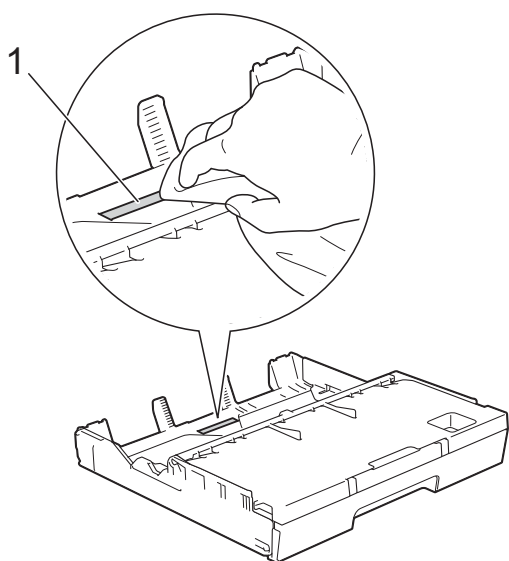

- 3 Soulevez le volet vert d'élimination du bourrage (1), puis nettoyez les rouleaux d'entraînement du papier (2) avec un chiffon doux non pelucheux légèrement humide. Tournez lentement les rouleaux afin que la surface tout entière soit nettoyée.

Une fois le nettoyage terminé, essuyez les rouleaux avec un chiffon doux, sec et non pelucheux pour éliminer les traces d'humidité.

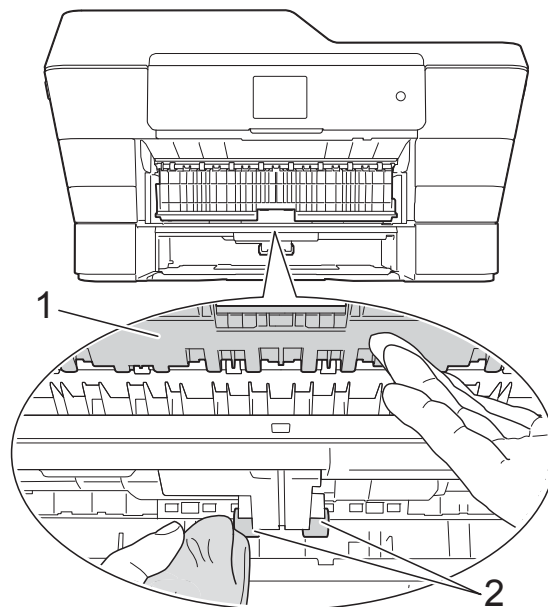

- 4 Remettez fermement le bac à papier dans l'appareil.
- 5 Rebranchez le cordon d'alimentation.

## Nettoyage des rouleaux d'entraînement du papier pour le bac à papier #2 (MFC-J6720DW)

- 1 Débranchez l'appareil de la prise d'alimentation CA. Retirez complètement le bac à papier #2 de l'appareil.

### REMARQUE

Si le volet du support papier est ouvert, fermez-le, puis fermez le support papier.

- 2 Nettoyez les rouleaux d'entraînement du papier pour le bac #2 (1) avec un chiffon doux non pelucheux humecté d'eau. Tournez lentement les rouleaux afin que la surface tout entière soit nettoyée.

Une fois le nettoyage terminé, essuyez les rouleaux avec un chiffon doux, sec et non pelucheux pour éliminer les traces d'humidité.

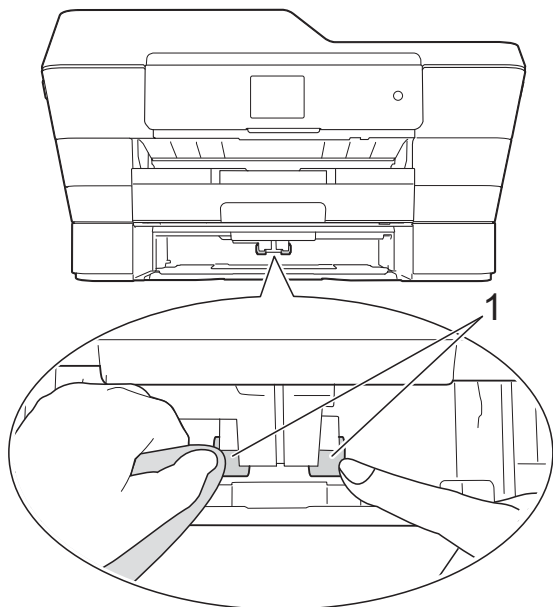

- 3 Remplacez fermement le bac à papier #2 dans l'appareil.
- 4 Rebranchez le cordon d'alimentation.

## Vérification du volume d'encre

Bien qu'une icône de volume d'encre s'affiche sur l'écran tactile, vous pouvez utiliser le menu Encre pour voir un grand graphique qui indique la quantité d'encre restante dans chaque cartouche.

- 1 Appuyez sur .

### REMARQUE

Vous pouvez également appuyer sur



(Réglages (Param)) et sur

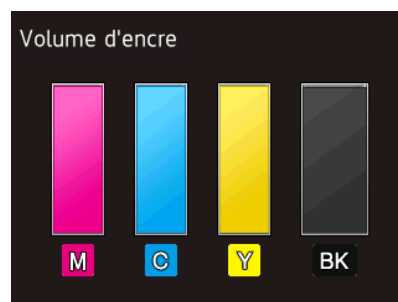

Encre.

- 2 Appuyez sur **Volume d'encre**. Le volume d'encre s'affiche sur l'écran tactile.



### REMARQUE

Lorsque la cartouche d'encre est presque vide ou si elle rencontre un problème, l'une des icônes suivantes s'affiche.

	La cartouche d'encre est presque vide.
	La cartouche d'encre est vide.
	Un problème est survenu avec la cartouche d'encre.

- 3 Appuyez sur .

### REMARQUE

Vous pouvez vérifier le volume d'encre à partir de votre ordinateur.

(>> Logiciel et guide d'utilisateur réseau.)

# Emballage et transport de l'appareil

Pour transporter l'appareil, utilisez son emballage d'origine. Suivez les instructions ci-dessous pour emballer correctement l'appareil. Il est possible qu'une détérioration de l'appareil survenue pendant son transport ne soit pas couverte par la garantie.

L'appareil doit être couvert par une assurance appropriée du transporteur.

## IMPORTANT

Il est important de laisser à l'appareil le temps de « ranger » la tête d'impression après une tâche d'impression. Écoutez attentivement l'appareil avant de le débrancher pour vous assurer que tous les bruits mécaniques se sont arrêtés et que la tête d'impression se trouve dans le coin droit, comme indiqué sur l'illustration. Si vous ne laissez pas l'appareil terminer ce processus de rangement, il risque d'y avoir des problèmes d'impression et éventuellement une détérioration de la tête d'impression.

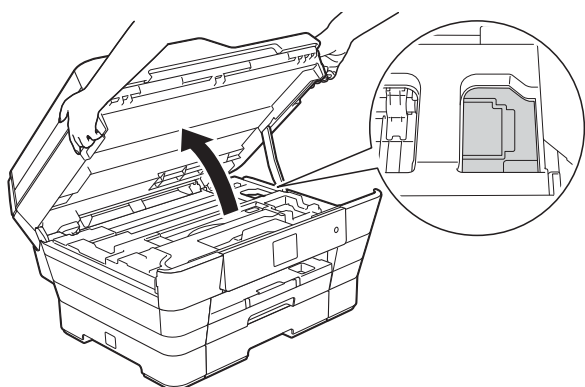

- 1 Débranchez l'appareil de la prise électrique.

- 2 Soulevez le capot du scanner des deux mains jusqu'à la position ouverte en vous aidant des logements de saisie situés de part et d'autre de l'appareil. Débranchez ensuite l'appareil de la prise téléphonique murale et enlevez le cordon de ligne téléphonique de l'appareil.
- 3 Si le câble d'interface est connecté à l'appareil, débranchez-le.
- 4 Retirez l'élément de protection orange de son emplacement de stockage dans le coin droit de l'appareil.

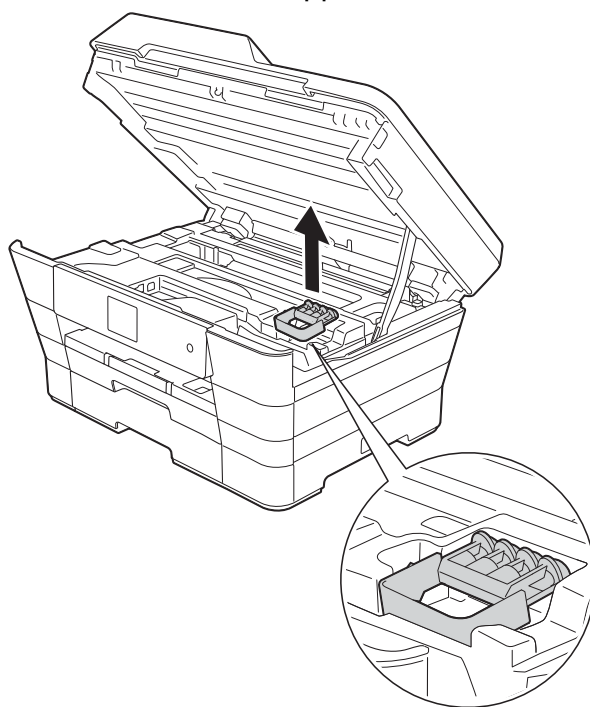

- 5 Fermez doucement le capot du scanner en vous aidant des logements de saisie situés de part et d'autre de l'appareil.

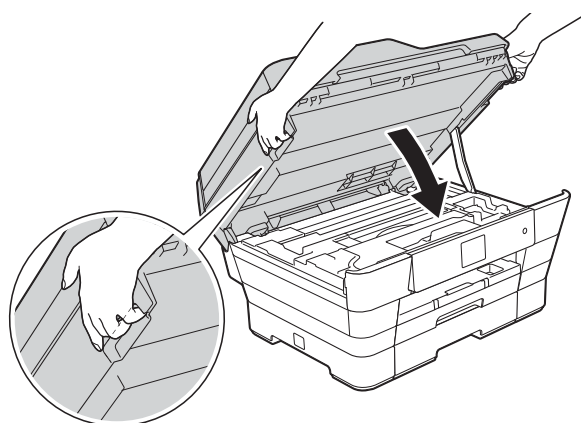

**⚠ ATTENTION**

Veillez à ne pas vous coincer les doigts lorsque vous fermez le capot du scanner.

Veillez à toujours utiliser les logements de saisie situés de part et d'autre du capot du scanner lorsque vous ouvrez et fermez ce dernier.

- 6 Ouvrez le couvercle de cartouche d'encre.
- 7 Retirez les quatre cartouches d'encre. Appuyez sur le levier de déverrouillage au-dessus de chaque cartouche pour la libérer. (►► Guide de l'utilisateur : *Remplacement des cartouches d'encre.*)
- 8 Installez l'élément de protection orange, puis fermez le couvercle des cartouches d'encre.

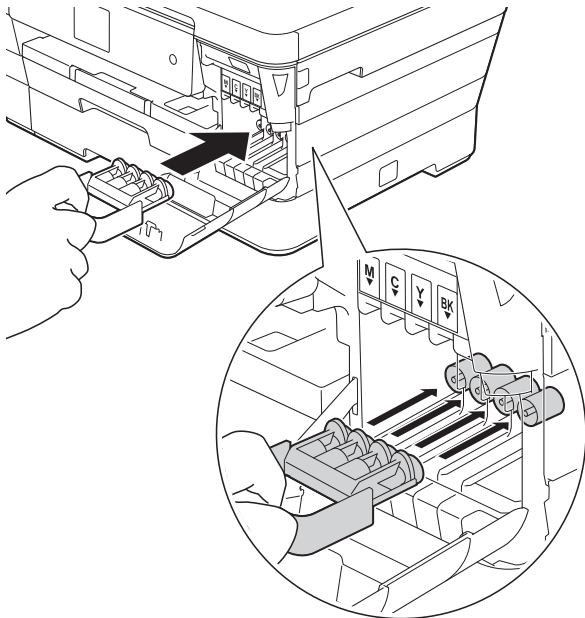
**IMPORTANT**

- Assurez-vous que la languette en plastique située sur la partie gauche de l'élément de protection orange (1) se verrouille correctement en place (2).

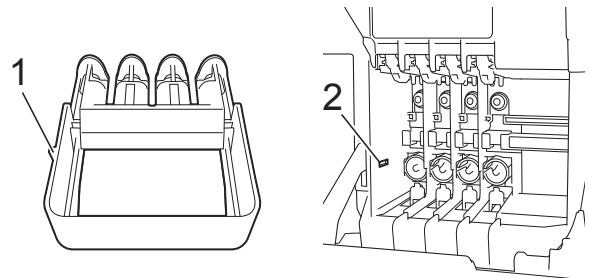

- Si vous ne trouvez pas l'élément de protection orange, expédiez l'appareil sans cet élément. N'installez PAS les cartouches d'encre avant l'expédition dans le but de pallier l'absence de l'élément de protection.

- 9 Emballez l'appareil dans le sac.

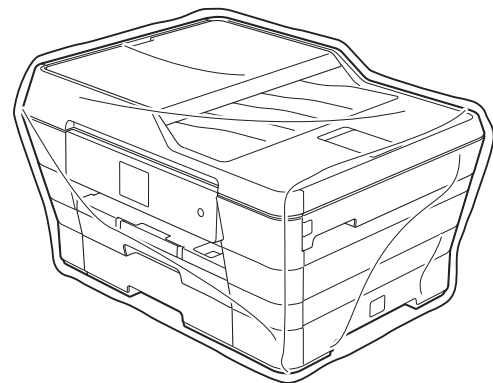

A



- 10** Emballez l'appareil et la documentation imprimée dans le carton d'origine avec le matériau d'emballage d'origine comme indiqué ci-dessous. Ne placez pas les cartouches d'encre usagées dans la boîte.

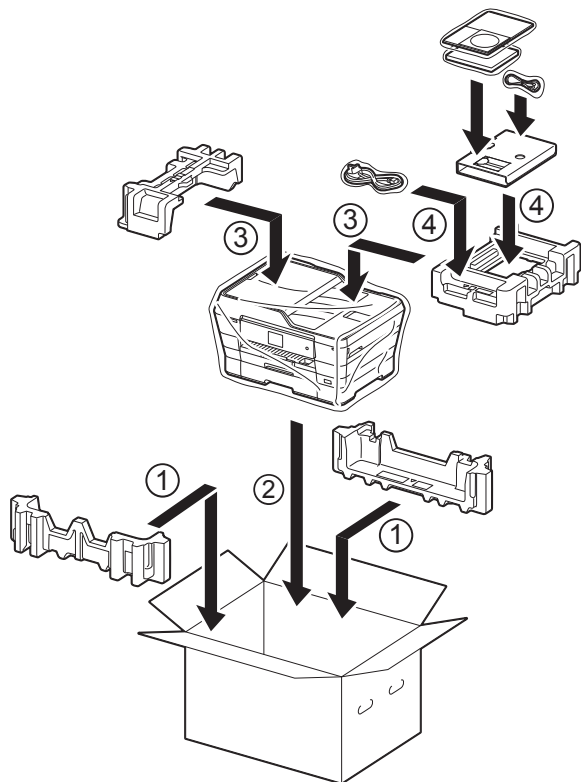

- 11** Fermez le carton à l'aide de ruban adhésif.

Voici une liste complète des caractéristiques et des termes qui apparaissent dans les guides de Brother. La disponibilité de ces caractéristiques dépend du modèle acheté.

**Accès pour extraction à distance**

Capacité à accéder à votre appareil à distance à partir d'un téléphone à clavier multifréquence.

**Amélioration des couleurs**

Permet d'ajuster la couleur d'une image de manière à améliorer la qualité d'impression en améliorant la netteté, la balance des blancs et la densité des couleurs.

**Carnet d'adresses**

Noms et numéros que vous avez stockés en vue d'une numérotation aisée.

**Chargeur automatique de documents**

Le document peut être placé dans le chargeur et numérisé automatiquement une page à la fois.

**Code d'accès à distance**

Votre code personnel à quatre chiffres (---\*) qui permet d'appeler votre appareil à partir d'un emplacement distant et d'y accéder.

**Code d'activation à distance**

Composez ce code (\* 5 1) chaque fois que vous répondez à un appel de télécopieur sur un téléphone supplémentaire ou sur un téléphone externe.

**Code de désactivation à distance (pour le mode Fax/Tél uniquement)**

Lorsque l'appareil répond à un appel vocal, il émet une pseudo/double sonnerie. Vous pouvez répondre à l'appel sur un téléphone supplémentaire en composant ce code (# 5 1).

**Contraste**

Réglage de compensation permettant d'obtenir des fax ou des copies plus clairs lorsque les documents sont foncés ou plus foncés lorsque les documents sont clairs.

**Densité**

En faisant varier la densité, il est possible de rendre l'image plus claire ou plus foncée.

**Détection fax**

Permet à votre appareil de répondre aux tonalités CNG même si vous interrompez un appel de télécopieur en décrochant le téléphone.

**Diffusion**

Capacité à envoyer le même fax vers plusieurs emplacements.

**Durée de la sonnerie F/T**

Durée pendant laquelle l'appareil Brother émet une sonnerie (lorsque le mode de réception est réglé sur Fax/Tél) pour vous inviter à répondre à un appel vocal reçu.

**Échelle de gris**

Nuances de gris disponibles pour la copie, la numérisation et l'envoi de photographies par fax.

**ECM (Mode de correction des erreurs)**

Permet de détecter les erreurs survenant lors de l'envoi de fax et de renvoyer les pages du fax affectées par l'erreur.

**Écran tactile LCD 2,7" (67,5 mm) et panneau tactile**

L'écran tactile LCD (écran à cristaux liquides) de l'appareil présente les messages et invites interactifs qui permettent d'utiliser l'appareil. Vous pouvez utiliser l'écran tactile en appuyant dessus ou en faisant glisser le doigt dessus.

Le panneau tactile, du côté droit de l'écran tactile LCD, allume ses LED lorsqu'elles sont disponibles pour l'opération actuelle.

### **Envoi automatique de fax**

Envoi d'un fax sans décrocher le combiné d'un téléphone externe.

### **Envoi en temps réel**

Lorsque la mémoire est pleine, vous pouvez envoyer des fax en temps réel.

### **Envoi par lot**

(Fax en noir et blanc uniquement) Cette fonction vous permet de réduire les coûts en envoyant en une seule transmission tous les fax différés vers le même numéro de fax.

### **Erreur de communication (Erreur comm.)**

Erreur pouvant survenir lors de l'envoi ou de la réception d'un fax, habituellement causée par des interférences ou de l'électricité statique sur la ligne.

### **Fax différé**

Option vous permettant d'envoyer un fax à une heure ultérieure spécifiée.

### **Fax manuel**

Lorsque vous décrochez le combiné du téléphone externe, vous entendez la réponse du télécopieur récepteur avant d'appuyer sur **Démarr** du fax pour lancer l'envoi du fax.

### **Fax/Tél**

Vous pouvez recevoir des fax et des appels téléphoniques. N'utilisez pas ce mode si vous utilisez un répondeur téléphonique.

### **Groupe de compatibilité**

Capacité d'un télécopieur à communiquer avec un autre télécopieur. La compatibilité est assurée entre les groupes ITU-T.

### **ID station**

Informations enregistrées qui figurent en haut des pages faxées. Elles comprennent le nom et le numéro de fax de l'expéditeur.

### **Identification de l'appelant**

Service souscrit auprès de la compagnie de téléphone et permettant de voir le numéro (ou le nom) de la personne qui appelle.

### **Impression de sauvegarde**

L'appareil imprime une copie de chaque fax reçu et stocké dans sa mémoire. Cette fonction de sécurité vous évite de perdre des messages à cause d'une panne de courant.

### **Impulsion (Suisse et France seulement)**

Mode de numérotation au cadran sur une ligne téléphonique.

### **Innobella™**

Innobella™ est une marque de consommables d'origine proposée par Brother. Pour obtenir des résultats de qualité supérieure, Brother recommande les encres et le papier Innobella™.

### **Journal des fax**

Permet de dresser la liste des 200 derniers fax entrants et sortants. TX signifie envoi. RX signifie réception.

### **Liste du carnet d'adresses**

Liste des noms et des numéros stockés dans la mémoire du carnet d'adresses, dans l'ordre alphabétique.

### **Longueur de la sonnerie**

Nombre de sonneries avant que l'appareil réponde dans les modes Fax et Fax/Tél.

### **Luminosité**

La modification de la luminosité permet de rendre l'image plus claire ou plus foncée.

### **Mémorisation des fax**

Vous pouvez enregistrer en mémoire les fax reçus.

### **Méthode d'encodage**

Méthode d'encodage des informations contenues dans le document. Tous les télécopieurs doivent au moins utiliser la norme MH (Modified Huffman). Votre appareil peut accepter des normes de compression supérieures telles que MR (Modified Read), MMR (Modified Modified Read) et JPEG si l'appareil récepteur possède la même capacité.

**Mode international**

Permet de modifier provisoirement les tonalités de fax pour contourner les problèmes dus au bruit et à l'électricité statique sur les lignes téléphoniques à l'international.

**Multitâche**

Votre appareil peut numériser des fax sortants ou des tâches programmées dans la mémoire en même temps qu'il envoie un fax depuis la mémoire, qu'il reçoit ou qu'il imprime un fax entrant.

**Numérisation**

Processus d'envoi vers l'ordinateur d'une image électronique d'un document papier.

**Numérisation vers support**

Vous pouvez numériser un document monochrome ou en couleur sur une carte mémoire ou une clé USB. Les images monochromes sont au format de fichier TIFF ou PDF et les images en couleur peuvent être au format PDF ou JPEG.

**Numéro de groupe**

Combinaison de numéros stockés dans le carnet d'adresses, utilisée pour la diffusion.

**OCR (reconnaissance optique des caractères)**

Le logiciel Nuance™ PaperPort™ 12SE ou Presto! PageManager permet de convertir une image de texte en texte éditable.

**Pause**

Permet d'insérer un délai de 3,5 secondes dans la séquence de numérotation pendant que vous composez un numéro à l'aide du pavé numérique ou pendant que vous enregistrez des numéros dans le carnet d'adresses. Appuyez sur **Pause** sur l'écran tactile autant de fois que nécessaire pour augmenter la longueur des pauses.

**Périodicité du journal**

Intervalle préprogrammé entre les impressions automatiques des rapports du journal des fax. Vous pouvez imprimer le rapport de journal des fax sur demande sans interrompre le cycle.

**PhotoCapture Center™**

Permet d'effectuer des impressions de qualité en haute résolution de photos numériques issues de votre appareil photo numérique.

**PictBridge**

Permet d'imprimer des photos de qualité en haute résolution directement à partir de votre appareil photo numérique.

**Rapport WLAN**

Rapport imprimé indiquant le résultat de la connexion au réseau sans fil (WLAN, Wireless Local Area Network).

**Rapport XMIT (Rapport de vérification de l'envoi)**

Liste indiquant la date, l'heure et le numéro de chaque fax envoyé.

**Réadressage de fax**

Permet d'envoyer un fax reçu en mémoire vers un autre numéro de fax préprogrammé.

**Réception en mémoire**

Permet de recevoir les fax dans la mémoire de l'appareil lorsque le papier est épuisé.

**Recherche**

Liste électronique alphabétique des numéros du carnet d'adresses et des numéros de groupe enregistrés.

**Recomposition automatique**

Fonction permettant à votre appareil de recomposer le dernier numéro de fax au bout de cinq minutes si le fax n'est pas passé parce que la ligne était occupée.

**Réduction automatique**

Permet de réduire le format des fax entrants.

### **Réglages provisoires**

Vous pouvez sélectionner certaines options pour chaque envoi de fax et chaque copie sans modifier les réglages par défaut.

### **Réglages utilisateur**

Rapport imprimé indiquant les réglages actuels de l'appareil.

### **Relève**

Processus au cours duquel un télécopieur appelle un autre télécopieur pour extraire des fax en attente.

### **Répondeur (répondeur téléphonique)**

Vous pouvez raccorder un répondeur externe à l'appareil.

### **Résolution**

Nombre de lignes verticales et horizontales par pouce. (Voir Résolution standard, Résolution Fin, Résolution Super fin et Résolution photo.)

### **Résolution Fin**

Résolution de 203 × 196 ppp. Utilisée pour les petits caractères et les graphiques.

### **Résolution photo (mono uniquement)**

Réglage de résolution qui utilise différentes nuances de gris pour reproduire au mieux les photographies.

### **Résolution standard**

203 × 98 ppp (monochrome).  
203 × 196 ppp (couleur). Utilisée pour du texte de format normal ; offre la vitesse de transmission la plus élevée.

### **Résolution Super fin (monochrome uniquement)**

203 × 392 ppp. Recommandée pour les très petits caractères et les dessins au trait.

### **Tableaux de réglages**

Instructions présentant, sous forme concise, les réglages et options disponibles pour la configuration de votre appareil.

### **Tâches restantes**

Permet de vérifier les tâches en attente dans la mémoire et d'annuler des tâches individuellement.

### **Téléphone externe**

Téléphone ou répondeur téléphonique raccordé à votre appareil.

### **Téléphone supplémentaire**

Téléphone utilisant la même ligne que votre télécopieur, mais branché sur une autre prise murale.

### **Tonalité (Suisse et France uniquement)**

Mode de numérotation sur la ligne téléphonique utilisée par les téléphones à clavier multifréquence.

### **Tonalités CNG**

Tonalités spéciales (bips sonores) émises par les télécopieurs pendant l'envoi automatique pour indiquer à l'appareil récepteur qu'un télécopieur appelle.

### **Tonalités de fax**

Signaux envoyés par les télécopieurs expéditeurs et récepteurs durant la communication d'informations.

### **Transmission**

Processus d'envoi de fax sur les lignes téléphoniques de votre appareil vers le télécopieur récepteur.

### **Volume de la sonnerie**

Réglage du volume de la sonnerie émise par l'appareil.

### **Volume du bip sonore**

Réglage du volume du bip sonore émis lorsque vous appuyez sur l'écran tactile ou le panneau tactile ou lorsque vous commettez une erreur.

## A

Annulation	
Mémorisation des fax .....	23
Réadressage de fax .....	23, 27
tâches en attente de recomposition .....	19
Apple Macintosh	
Consultez le Logiciel et guide d'utilisateur réseau.	

## B

Blocage des fonctions .....	4
-----------------------------	---

## C

Carnet d'adresses	
configuration à partir d'appels sortants .....	35
configuration à partir de l'historique d'identification de l'appelant .....	36
Diffusion (numérotation de groupe) .....	15
configuration de groupes pour la diffusion .....	36
modification de groupes .....	37
suppression de groupes .....	37
utilisation de groupes .....	15
Cartouches d'encre	
vérification du volume d'encre .....	87
Codes d'accès, enregistrement et numérotation .....	34
Codes de fax	
Code d'accès à distance .....	25
modification .....	25
Configuration à distance	
Consultez le Logiciel et guide d'utilisateur réseau.	
ControlCenter	
Consultez le Logiciel et guide d'utilisateur réseau.	
Copie	
agrandissement/réduction .....	43
définition d'un nouveau réglage par défaut .....	55
densité .....	48

élimination de la couleur d'arrière-plan .....	53
Filigrane .....	52
utilisation d'un modèle .....	52
ID 2 en 1 .....	47
livre .....	51
mise en page (N en 1) .....	44
mode d'économie d'encre .....	49
papier fin .....	50
poster .....	44
qualité .....	42
raccourci A3 .....	57
recto verso .....	53
trier .....	48
utilisation du chargeur automatique .....	48
Copie ID .....	47
Copie ID 2 en 1 .....	47

## D

Dépistage des pannes	
vérification du volume d'encre .....	87
Diffusion .....	15
configuration de groupes .....	36

## E

Emballage et transport de l'appareil .....	88
Expédition de l'appareil .....	88
Extraction à distance .....	25
Code d'accès à distance .....	25
commandes .....	27
obtention de vos fax .....	28

## F

Fax, à partir d'un ordinateur	
Consultez le Logiciel et guide d'utilisateur réseau.	

Fax, autonome	
envoi .....	10
à la fin d'une conversation .....	15
à partir de la mémoire (Multitâche) ....	15
annulation depuis la mémoire .....	19
contraste .....	11
définition d'un nouveau réglage par défaut .....	12
Diffusion .....	15
Envoi en temps réel .....	17
envoi par lot en différé .....	19
fax différé .....	18
international .....	18
manuel .....	14
Résolution .....	11
rétablissement des réglages par défaut .....	13
réception	
à la fin d'une conversation .....	29
en mémoire .....	29
extraction depuis un site distant .....	27, 28
impression depuis la mémoire .....	23
Réadressage de fax .....	27
réception sans papier .....	29
réduction au format du papier .....	29

## G

Groupes pour la diffusion .....	36
---------------------------------	----

## I

Identification de l'appelant	
Rapport d'historique d'identification de l'appelant .....	40
Impression	
Consultez le Logiciel et guide d'utilisateur réseau.	
fax depuis la mémoire .....	23
rapports .....	40
Impression d'images de films .....	60
Impression directe	
à partir d'un appareil photo	
PictBridge .....	78
à partir d'un appareil photo sans PictBridge .....	80

## L

LCD (écran à cristaux liquides)	
Langue .....	2
Temporisation d'atténuation .....	2

## M

Macintosh	
Consultez le Logiciel et guide d'utilisateur réseau.	
Manuel	
envoi .....	14
Mémoire permanente .....	1
Mémorisation des fax .....	23
activation .....	23
désactivation .....	23
impression depuis la mémoire .....	23
Mode Veille .....	2
Multitâche .....	15

## N

Nettoyage	
cylindre de l'imprimante .....	83
rouleaux d'alimentation du papier .....	84
Nuance™ PaperPort™ 12SE	
Consultez le Logiciel et guide d'utilisateur réseau. Consultez également l'aide de l'application PaperPort™ 12SE.	
Numérisation	
Consultez le Logiciel et guide d'utilisateur réseau.	
Numérotation	
codes d'accès et numéros de cartes de crédit .....	34
Groupes (diffusion) .....	15
Limitation de la numérotation .....	8

## P

Panne de courant .....	1
PhotoCapture Center™	
à partir d'un ordinateur	
Consultez le Logiciel et guide d'utilisateur réseau.	
Ajout d'effets .....	61
Diaporama .....	64



Effets photo			
Amél. coul. peau .....	61, 62		
Amél. Paysage .....	61, 62		
Correction auto .....	61, 62		
Elim. œil rouge .....	61, 62		
Lumière appoint .....	61, 62		
Noir & blanc .....	61, 62		
Recadrage .....	61, 63		
Scène de nuit .....	61, 62		
Sépia .....	61, 62		
Tableau blanc .....	61, 62		
Impression			
index .....	60		
photos .....	61		
Impression DPOF .....	65		
Numérisation vers support			
carte mémoire .....	74		
Clé USB .....	74		
rognage auto .....	74		
Photo d'identité .....	63		
Réglages d'impression			
Amélioration des couleurs .....	70		
Contraste .....	69		
Définition d'un nouveau réglage par défaut .....	72		
Format de papier et format d'impression .....	67		
Impression de la date .....	72		
Luminosité .....	69		
Qualité .....	66		
Recadrage .....	71		
Rétablissement des réglages par défaut .....	73		
rotation .....	63, 64		
Sans bordure .....	71		
Type de papier .....	67		
PictBridge .....	78		
Impression DPOF .....	80		
Presto! PageManager			
Consultez le Logiciel et guide d'utilisateur réseau. Consultez également l'aide de l'application Presto! PageManager.			
<b>R</b>			
Rapports .....	39		
Carnet d'adresses .....	40		
comment imprimer .....	40		
Configuration réseau .....	40		
Historique d'identification de l'appelant .....	40		
Journal des fax .....	40		
Périodicité du journal .....	39		
Rapport WLAN .....	40		
Réglages utilisateur .....	40		
Vérification de l'envoi .....	39, 40		
Réadressage de fax			
modification à distance .....	27, 28		
programmation d'un numéro .....	22		
Recto verso			
copie .....	53		
Réduction			
copies .....	43		
fax entrants .....	29		
Réseau			
Impression			
Consultez le Logiciel et guide d'utilisateur réseau.			
Numérisation			
Consultez le Logiciel et guide d'utilisateur réseau.			
Réseau sans fil			
Consultez le Guide d'installation rapide et le Logiciel et guide d'utilisateur réseau.			
Résolution			
réglage pour le fax suivant .....	11		
<b>S</b>			
Sécurité			
Verrouillage fonction sécurisée			
Mot de passe administrateur .....	5		
Utilisateurs à droits limités .....	6		
<b>U</b>			
Utilisateurs à droits limités .....	6		
<b>W</b>			
Windows®			
Consultez le Logiciel et guide d'utilisateur réseau.			

# brother®

**Visitez notre site Web**  
**<http://www.brother.com/>**

Ces appareils sont homologués pour une utilisation dans le pays d'achat uniquement. Les filiales locales de Brother ou leurs revendeurs ne prendront en charge que les appareils achetés dans leur propre pays.



[www.brotherearth.com](http://www.brotherearth.com)