



FRANÇAIS

# MANUEL D'UTILISATION

## Barre de son

Veuillez lire attentivement ce manuel avant d'utiliser votre appareil et conservez-le pour vous y référer ultérieurement.

NB2520A



MFL67693307

## Consignes de sécurité



**ATTENTION :** AFIN DE RÉDUIRE LE RISQUE DE CHOC ÉLECTRIQUE, NE RETIREZ PAS LE BOÎTIER (NI L'ARRIÈRE). AUCUNE PIÈCE DE CET APPAREIL N'EST SUSCEPTIBLE D'ÊTRE RÉPARÉE PAR L'UTILISATEUR. CONFIEZ L'ENTRETIEN DE L'APPAREIL À DES PERSONNES QUALIFIÉES.



Le symbole d'un éclair à l'intérieur d'un triangle sert à avertir l'utilisateur de la présence d'une tension dangereuse non isolée dans le corps de l'appareil, qui peut être suffisamment élevée pour provoquer un risque d'électrocution.



Le symbole d'un point d'exclamation à l'intérieur d'un triangle sert à avertir l'utilisateur de la présence d'instructions d'utilisation et de maintenance (entretien) importantes dans la documentation qui accompagne l'appareil.

**AVERTISSEMENT :** POUR PRÉVENIR TOUT RISQUE D'INCENDIE OU D'ÉLECTROCUTION, N'EXPOSEZ PAS CET APPAREIL À LA PLUIE OU À L'HUMIDITÉ.

**AVERTISSEMENT :** n'installez pas cet appareil dans un espace confiné tel qu'une bibliothèque ou tout autre meuble similaire.

**ATTENTION :** n'obstruez pas les ouvertures d'aération. Installez l'appareil conformément aux instructions du fabricant. Les fentes et les ouvertures du boîtier servent à assurer la ventilation et le bon fonctionnement de l'appareil, ainsi qu'à le protéger contre la surchauffe. Les ouvertures ne doivent jamais être bloquées en installant l'appareil sur un lit, un canapé, un tapis ou toute autre surface similaire. Cet appareil ne doit pas être placé dans un emplacement fermé tel qu'une bibliothèque ou une étagère, à moins d'assurer une ventilation adéquate ou que les instructions du fabricant l'autorisent.

### PRÉCAUTION concernant le cordon d'alimentation

Il est recommandé de brancher la plupart des appareils sur un circuit dédié.

Autrement dit, un circuit comportant une prise de courant qui alimente uniquement cet appareil et qui n'a ni autres prises ni circuit dérivé. Reportez-vous à la page des spécifications de ce manuel d'utilisation pour plus de détails. Ne surchargez pas les prises murales. Les prises murales surchargées, desserrées ou endommagées, les câbles de rallonge, les cordons d'alimentation effilochés, ou les gaines isolantes craquelées ou endommagées constituent un danger. Chacune de ces conditions peut entraîner un risque de choc électrique ou d'incendie. Examinez régulièrement le cordon de votre appareil. S'il paraît endommagé ou détérioré, débranchez-le, cessez d'utiliser l'appareil et faites remplacer le cordon par un cordon strictement identique auprès d'un point de service après-vente agréé. Protégez le cordon d'alimentation de sorte qu'il ne puisse pas être tordu, entortillé, pincé, coincé dans une porte ou piétiné. Faites particulièrement attention aux fiches, aux prises murales et au point d'où sort le cordon de l'appareil. Pour déconnecter l'appareil du réseau électrique, retirez le cordon d'alimentation de la prise électrique. Lors de l'installation de l'appareil, assurez-vous que la prise soit facilement accessible.

Cet appareil est équipé d'une batterie transportable ou de piles rechargeables.

### Retrait sans danger de la batterie ou des piles de l'appareil :

pour retirer la batterie ou les piles usagées, procédez dans l'ordre inverse de leur insertion. Pour empêcher toute contamination de l'environnement et tout danger pour la santé des êtres humains et des animaux, la batterie ou les piles usagées doivent être mises au rebut dans le conteneur approprié à un point de collecte prévu pour leur recyclage. Ne jetez pas la batterie ou les piles usagées avec les autres déchets. Recyclez toujours les batteries et piles rechargeables usagées. La batterie ne doit pas être exposée à une chaleur excessive, telle que la lumière directe du soleil, les flammes, etc.

**ATTENTION :** l'appareil ne doit pas être exposé à des projections d'eau ou à des éclaboussures, et aucun objet rempli de liquide tel qu'un vase ne doit être posé sur l'appareil.

**Élimination de votre ancien appareil**

1. Ce symbole, représentant une poubelle sur roulettes barrée d'une croix, signifie que le produit est couvert par la directive européenne 2002/96/EC.
2. Les éléments électriques et électroniques doivent être jetés séparément, dans les vide-ordures prévus à cet effet par votre municipalité.
3. Une élimination conforme aux instructions aidera à réduire les conséquences négatives et risques éventuels pour l'environnement et la santé humaine.
4. Pour plus d'information concernant l'élimination de votre ancien appareil, veuillez contacter votre mairie, le service des ordures ménagères ou encore la magasin où vous avez acheté ce produit.

**Mise au rebut des piles ou batteries usagées**

1. Le pictogramme d'une poubelle barrées sur les piles ou batteries accompagnant votre produit indique qu'elles sont conformes à la Directive européenne 2006/66/EC.
2. Ce symbole peut être associé aux symboles chimiques du mercure (Hg), du cadmium (Cd) ou du plomb (Pb) si la batterie contient plus de 0,0005% de mercure, 0,002% de cadmium ou 0,004% de plomb.
3. Toutes les piles et batteries doivent être collectées séparément et transportées par les services de voirie municipaux vers des installations spécifiques de collecte des déchets, identifiées en conséquence par le gouvernement ou par les autorités locales.
4. Le traitement correct de vos piles ou batteries usagées contribue protéger l'environnement et la santé des personnes et des animaux.
5. Pour plus d'infomations sur le traitement de vos piles ou batteries usagées, merci de bien vouloir vous adresser votre mairie, au service de la voirie ou au magasin où vous avez acheté le produit.

**CE** LG Electronics déclare ce/ces produit(s) conforme(s) aux normes de base et aux dispositions des Directives 2004/108/CE, 2006/95/CE et 2009/125/CE en la matière.

**Centre Européen de Normalisation (European Standards Centre):**

Krijgsman 1, 1186 DM Amstelveen The Netherlands

- Veuillez noter que ce Centre n'est PAS un Service Client. Pour les Informations Service Client, veuillez consulter la Carte de Garantie ou contacter le revendeur chez qui vous avez acheté le produit.

## Table des matières

### 1 Démarrage

---

- 2 Consignes de sécurité
- 6 Fonctionnalités uniques
  - 6 – Entrée appareil portable
  - 6 – Réglage du son des haut-parleurs
- 6 Accessoires fournis
- 6 Introduction
  - 6 – Symboles utilisés dans ce manuel
- 7 Télécommande
- 8 Panneau avant
- 8 Panneau arrière
- 9 Installation de la barre de son
- 9 Installation du pied de surélévation
- 10 Branchement d'un émetteur IR

### 2 Raccordements

---

- 11 Raccordement à votre téléviseur
  - 11 – Avec un câble HDMI
  - 11 – Présentation de la technologie SIMPLINK
  - 12 – Fonction ARC (canal de retour audio)
  - 12 – Informations supplémentaires concernant la technologie HDMI
  - 13 – Avec un câble optique
- 14 Raccordement d'appareils auxiliaires
  - 14 – Connexion HDMI
  - 15 – PORT Raccordement (Portable)
  - 15 – Raccordement à l'entrée optique
  - 15 – Réglage du son des haut-parleurs
- 16 Raccordement d'un périphérique USB
  - 16 – Fichiers compatibles

### 3 Utilisation

---

- 17 Fonctions de base
  - 17 – Utilisation en mode USB
- 17 Autres opérations
  - 17 – DOLBY DRC (Contrôle de la gamme dynamique)
  - 17 – Synchronisation audiovisuelle
- 18 – ALIMENTATION AUTOMATIQUE
  - 18 Marche/Arrêt
  - 18 – Instructions de Mise hors tension automatique
  - 18 – Désactivation temporaire du son
  - 18 – Affichage de la source d'entrée et du fichier
- 19 – Réglage du minuteur veille
- 20 Réglage du son
  - 20 – Réglage du mode surround
  - 20 – Son 3D
  - 20 – Réglage des paramètres de niveau du caisson de basse
- 21 Commande d'un téléviseur à l'aide de la télécommande fournie
  - 21 – Réglage de la télécommande pour commander votre téléviseur

## 4 Dépannage

---

22 Dépannage

## 5 Annexe

---

23 Marques de commerce et licences

24 Spécifications

25 Entretien

25 – Manipulation de l'appareil

1

2

3

4

5

## Fonctionnalités uniques

### Entrée appareil portable

Écoute de musique depuis un périphérique portable. (Baladeur MP3, ordinateur portable, etc.)

### Réglage du son des haut-parleurs

Écoute du son d'un téléviseur, d'un lecteur de DVD ou d'un appareil numérique en mode 2.0 ou 2.1.

## Introduction

### Symboles utilisés dans ce manuel

#### ! Remarque

Indique des remarques et fonctionnalités spéciales.

#### ! Attention

Indique des précautions à prendre pour éviter les dommages éventuels dus à une utilisation inappropriée.

## Accessoires fournis

Vérifiez que vous disposez bien des accessoires fournis suivants.

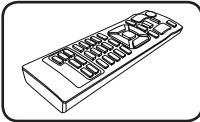

Télécommande (1)

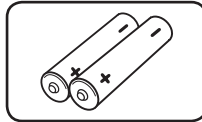

Piles (2)

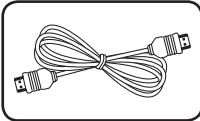

Câble HDMI (1)

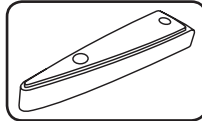

Pied de surélévation (2)

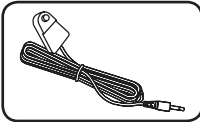

Émetteur IR (1)

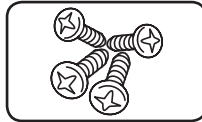

Vis (4)

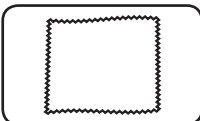

Chiffonnette de nettoyage (1)

# Télécommande

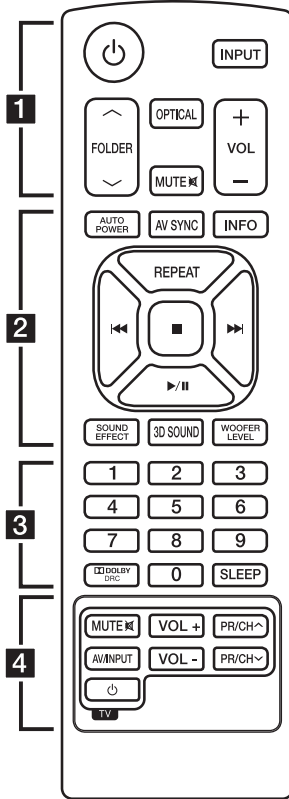

## Insertion des piles

Retirez le couvercle du compartiment des piles à l'arrière de la télécommande, puis insérez deux piles (AAA) en respectant la polarité + et -.

..... **1** .....

**⏻ (Alimentation) :** Permet d'allumer ou d'éteindre l'appareil.

**INPUT :** Permet de sélectionner la fonction et la source d'entrée.

**▲ / ▼ FOLDER :** Permettent de rechercher un dossier contenant des fichiers MP3/WMA. Lorsque le périphérique USB lu contient des fichiers MP3/WMA répartis dans plusieurs dossiers, utilisez les touches ▲ / ▼ FOLDER pour sélectionner le dossier que vous voulez lire.

**OPTICAL :** Permet de passer directement à la source d'entrée optique.

**MUTE  :** Permet de mettre le son en sourdine.

**VOL +/- :** Permettent de régler le volume des haut-parleurs.

..... **2** .....

**AUTO POWER :** Cette fonction est automatiquement activée sur l'appareil (Voir page 18)

**AV SYNC :** Permet de synchroniser le son et l'image.

**INFO :** Permet d'afficher les informations du fichier ou de la source d'entrée.

**REPEAT :** Permet d'écouter vos fichiers de manière aléatoire ou répétée.

**⏮ / ⏭ (Ignorer/Rechercher) :**

- Ignorer un retour rapide ou une avance.
- Permet de rechercher une section dans un fichier.

**■ (Arrêt) :** Permet d'arrêter la lecture.

**▶ / ⏸ (Lecture/Pause) :** Permet de démarrer la lecture / ou de mettre la lecture en pause.

**SOUND EFFECT :** Permet de sélectionner un mode d'effet sonore.

**3D SOUND :** Met en marche et en arrêt le mode son 3D

**WOOFER LEVEL :** Permet de régler le niveau sonore du caisson de basse.

..... **3** .....

Touches numériques **0-9 :** Permet de sélectionner directement un fichier.

** DOLBY DRC :** Permet de régler le contrôle de la gamme dynamique Dolby.

**SLEEP :** Permet d'éteindre automatiquement le système à une heure spécifiée

..... **4** .....

**Touches de commande du téléviseur :** Voir page 21.

1

Démarrage

## Panneau avant

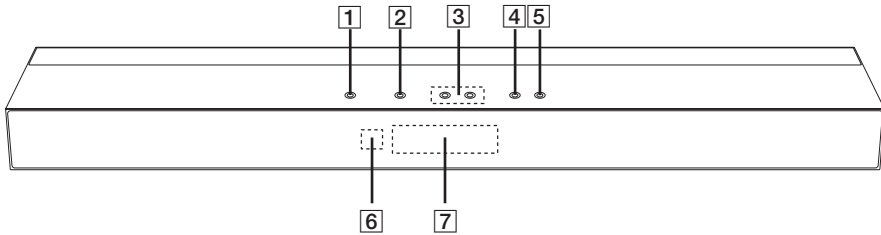

- 1** **⏻ / I**
- 2** **F** (Fonction)  
Permet de sélectionner la fonction et la source d'entrée.
- 3** **- / +** (Volume -/+)  
Permet d'ajuster le volume.
- 4** **> ||** (Lecture/Pause)
- 5** (Arrêt)
- 6** Capteur IR
- 7** Afficheur

### ⚠ Attention

Précautions d'utilisation des touches tactiles

- Vos mains doivent être sèches et propres.  
- Dans un environnement humide, essuyez toute trace d'humidité sur les touches avant de les utiliser.
- Ne forcez pas sur les touches pour qu'elles fonctionnent.  
- Si vous appuyez trop fort, vous risquez d'endommager le capteur des touches.
- Appuyez sur la touche de votre choix et la fonction correspondante s'actionnera correctement.
- Veillez à ne pas mettre un matériau conducteur tel qu'un objet métallique en contact avec les touches tactiles. Cela peut provoquer des dysfonctionnements.

## Panneau arrière

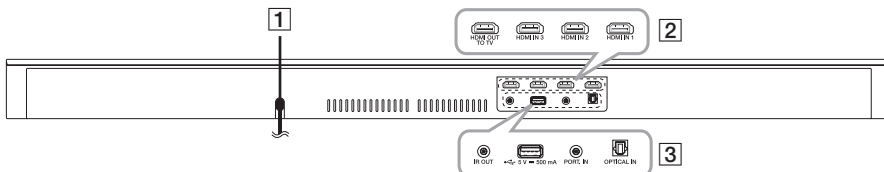

- 1** Cordon d'alimentation
- 2** **HDMI OUT TO TV**  
**HDMI IN 1/2/3**
- 3** **IR OUT**  
Port USB  
**PORT. IN**  
**OPTICAL IN**



## Installation de la barre de son

Vous pouvez écouter des éléments sonores en branchant l'unité à un autre appareil : télévision, lecteur Blu-ray, lecteur DVD, etc.

Placez l'unité devant la télévision et branchez-la à l'appareil souhaité (voir pages 11 à 16).

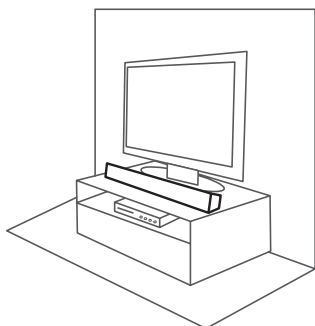

## Installation du pied de surélévation

Vous pouvez augmenter la hauteur de l'unité.

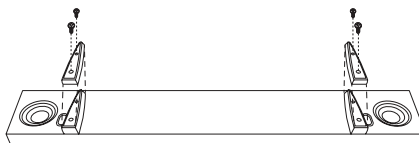

1. Retournez l'unité.
2. Placez le pied de surélévation sur le pied de l'unité.
3. Fixez-le avec des vis, comme illustré ci-dessus.

1

Démarrage

## Branchement d'un émetteur IR

L'émetteur IR est un accessoire fourni avec l'unité pour faciliter la communication avec la télécommande et la télévision.

La télécommande de votre télévision risque de ne pas fonctionner si l'unité est placée devant le capteur de télédétection.

Vous pouvez résoudre ce problème en branchant l'émetteur IR à la télévision LG.

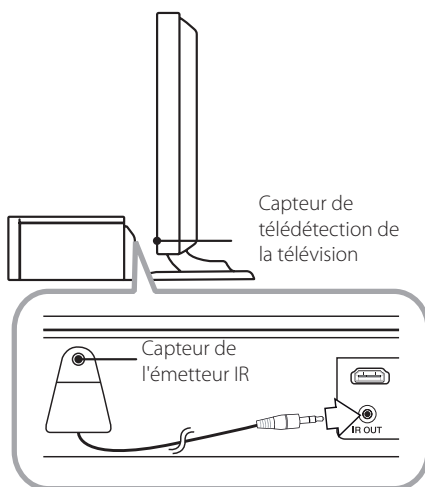

1. Ôtez le film de protection de l'émetteur IR.
2. Placez l'émetteur IR à l'arrière de l'unité en veillant à placer le capteur de l'émetteur IR face au capteur à distance de la télévision.
3. Branchez le câble de l'émetteur IR à la prise jack IR OUT.

### ⚠ Attention

- Veillez à ne pas bloquer la ventilation en plaçant l'émetteur IR sur l'unité.
- Ne débranchez pas le cordon d'alimentation. Pour utiliser l'émetteur IR, placez l'unité en mode veille.

### ! Remarque

En fonction de votre télévision, certains boutons de la télévision (voire tous) risquent de ne pas fonctionner.

## Raccordement à votre téléviseur

Vous pouvez écouter le son de votre télévision via l'unité. Vous pouvez brancher votre télévision à l'unité de deux manières différentes.

### Avec un câble HDMI

La télévision branchée doit prendre en charge la fonction ARC pour écouter le son de la télévision via un câble HDMI. Activez SIMPLINK sur votre télévision

1. Branchez la prise jack HDMI OUT TO TV à l'arrière de l'unité à la prise jack ARC sur la télévision à l'aide d'un câble HDMI (câble High Speed HDMI™ de type A avec Ethernet).

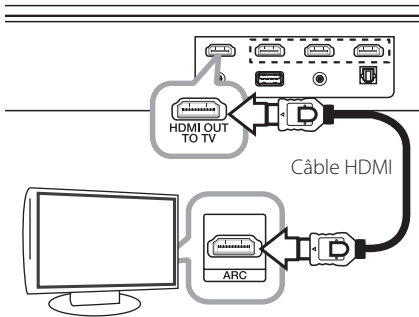

2. Allumez la télévision et l'unité. La fonction ARC est sélectionnée automatiquement.

## Présentation de la technologie SIMPLINK



Si cet appareil est raccordé via HDMI à un téléviseur LG doté de la technologie SIMPLINK, vous pouvez commander certaines fonctions de cet appareil à l'aide de la télécommande du téléviseur.

Les fonctions pouvant être commandées par la télécommande du téléviseur LG sont : Bouton ON/OFF, boutons de volume, etc.

Reportez-vous au manuel d'utilisation du téléviseur pour plus de détails sur la fonction SIMPLINK.

Un téléviseur LG doté de la technologie SIMPLINK présente le logo illustré ci-dessus.

### ! Remarque

En fonction de l'état de l'unité, certaines opérations SIMPLINK sont susceptibles de ne pas être adaptées à votre objectif ou de ne pas fonctionner.

## Fonction ARC (canal de retour audio)

La fonction ARC permet à une télévision HDMI d'envoyer les flux de données audio vers HDMI OUT TO TV sur l'unité.

Pour utiliser cette fonction :

- Votre téléviseur doit prendre en charge les fonctions HDMI-CEC et ARC, et celles-ci doivent être activées.
- La méthode de réglage des fonctions HDMI-CEC et ARC peut différer selon le téléviseur. Pour plus de détails sur la fonction ARC, reportez-vous au manuel de votre téléviseur.
- Vous devez utiliser le câble HDMI (Type A, câble HDMI™ haut-débit avec Ethernet).
- Vous devez brancher le HDMI OUT TO TV de l'unité au HDMI IN de la télévision (compatible avec la fonction ARC) à l'aide d'un câble HDMI.
- Une seule barre de son peut être branchée à la télévision compatible ARC.

## Informations supplémentaires concernant la technologie HDMI

- Lorsque vous raccordez un appareil compatible HDMI ou DVI, effectuez les vérifications suivantes:
  - Essayez d'éteindre l'appareil HDMI/DVI ainsi que ce lecteur. Ensuite, allumez l'appareil HDMI/DVI, attendez environ 30 secondes, puis allumez ce lecteur.
  - L'entrée vidéo de l'appareil raccordé est correctement réglée pour cet appareil.
  - L'appareil raccordé est compatible avec les résolutions d'entrée vidéo 720 x 576p, 1280 x 720p, 1920 x 1080i et 1920 x 1080p video.
- Certains appareils DVI ou HDMI compatibles HDCP ne fonctionneront pas avec ce lecteur.
  - L'image ne s'affichera pas correctement avec un appareil non HDCP.

### ! Remarque

- Si un périphérique HDMI raccordé n'accepte pas la sortie audio du lecteur, le son du périphérique HDMI peut être déformé ou muet.
- Une modification de la résolution alors que la connexion est déjà établie peut entraîner des dysfonctionnements. Pour résoudre le problème, éteignez le lecteur puis rallumez-le.
- Lorsque la connexion HDMI avec HDCP n'est pas vérifiée, le téléviseur affiche un écran noir. Dans ce cas, vérifiez la connexion HDMI ou débranchez le câble HDMI.
- Si des interférences apparaissent à l'écran, vérifiez le câble HDMI (sa longueur est généralement limitée à 4,5 m).
- Vous ne pouvez pas modifier la résolution vidéo dans le mode HDMI IN. Modifiez la résolution vidéo de l'équipement externe raccordé.
- Si le signal de sortie vidéo est anormal lorsque votre ordinateur est connecté à la prise HDMI IN, changez la résolution de votre ordinateur pour 576p, 720p, 1080i ou 1080p.

## Avec un câble optique

1. Connectez un câble optique sur la prise OPTICAL IN de votre système et sur la prise OPTICAL OUT de votre TV.

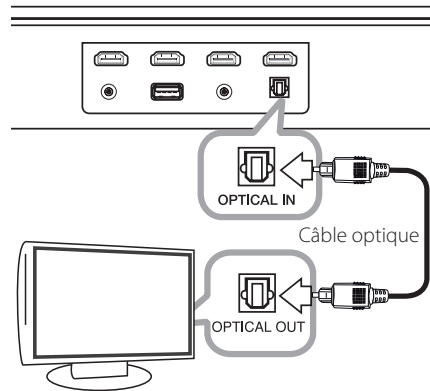

2. Réglez la source d'entrée sur OPTICAL. Appuyez plusieurs fois sur la touche **INPUT** de la télécommande ou sur la touche **F** de l'unité jusqu'à ce que la fonction souhaitée soit sélectionnée.  
Pour sélectionner directement la fonction OPTICAL, appuyez sur la touche **OPTICAL** de la télécommande.

## Raccordement d'appareils auxiliaires

### Connexion HDMI

#### Pour profiter du son uniquement

Vous pouvez profiter du son de l'appareil externe branché.

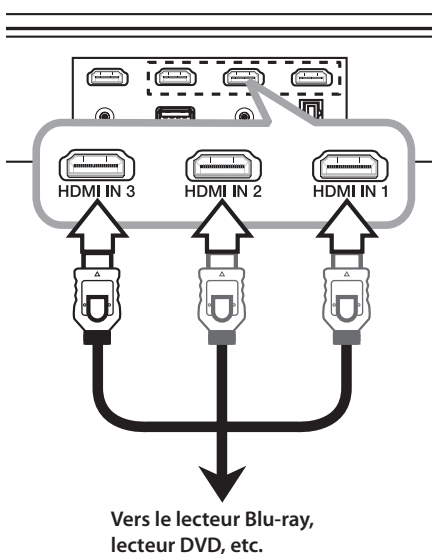

1. Branchez la prise jack HDMI IN 1, 2, ou 3 à l'arrière de l'unité à la prise jack HDMI OUT de l'appareil audio (lecteur Blu-ray, lecteur DVD, etc.).
2. Réglez la source d'entrée sur HDMI IN 1, 2, ou 3. Appuyez plusieurs fois sur la touche **INPUT** de la télécommande ou sur la touche **F** de l'unité jusqu'à ce que la fonction souhaitée soit sélectionnée.

#### Pour profiter du son et de l'image

Vous pouvez profiter du son et de l'image de l'appareil externe branché.

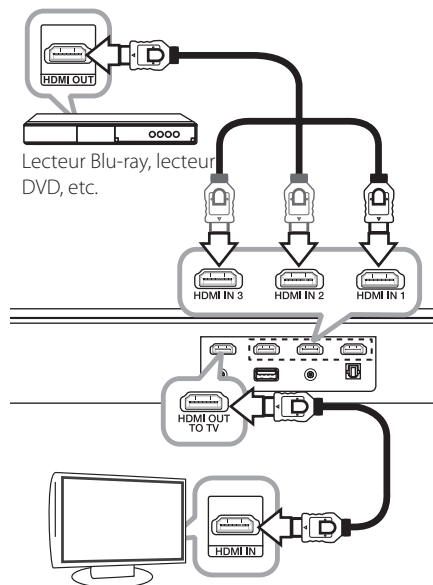

1. Branchez la prise jack HDMI IN 1, 2, ou 3 à l'arrière de l'unité à la prise jack HDMI OUT de l'appareil externe (lecteur Blu-ray, lecteur DVD, etc.).
2. Branchez la prise jack HDMI OUT TO TV à l'arrière de l'unité à la prise jack HDMI IN sur la télévision.
3. Réglez la source d'entrée sur HDMI IN 1, 2, ou 3. Appuyez plusieurs fois sur la touche **INPUT** de la télécommande ou sur la touche **F** de l'unité jusqu'à ce que la fonction souhaitée soit sélectionnée.

#### ! Remarque

Même si un système de multiplexage MIC est branché à l'unité avec un câble HDMI, l'unité ne peut produire qu'un canal 2.1.

## PORT Raccordement (Portable)

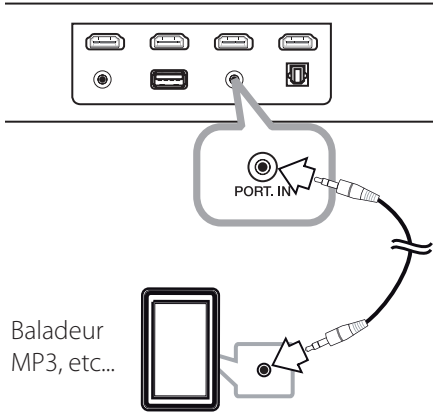

### Écoute de la musique depuis votre lecteur portable

Vous pouvez utiliser l'unité pour lire la musique stockée sur différents lecteurs portables ou appareils externes.

1. Raccordez le lecteur portable au connecteur PORT. IN (PORTABLE IN) de l'appareil.
2. Mettez l'appareil en marche en appuyant sur la touche  (Alimentation).
3. Sélectionnez la fonction PORTABLE en appuyant sur la touche **INPUT**.
4. Mettez le lecteur portable ou l'appareil externe en marche et lancez la lecture.

## Raccordement à l'entrée optique

Branchez la prise jack optique de sortie de l'appareil externe à la prise jack OPTICAL IN.

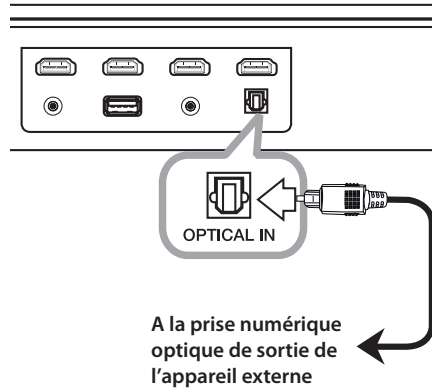

### Réglage du son des haut-parleurs

Écoutez le son provenant de votre télévision, de votre lecteur DVD ou d'un appareil numérique en mode 2.1 ou 2ch.

1. Branchez la prise jack OPTICAL IN à l'arrière de l'unité à la prise jack optique de sortie de votre télévision (ou de votre appareil numérique, etc.).
2. Sélectionnez directement la source d'entrée OPTICAL en appuyant sur **OPTICAL**.
3. Profitez du son grâce au haut-parleur 2.1 ou 2ch.
4. Appuyez sur **OPTICAL** pour quitter OPTICAL. La fonction précédente est automatiquement sélectionnée.

## Raccordement d'un périphérique USB

Branchez un appareil USB au port USB à l'arrière de l'appareil.

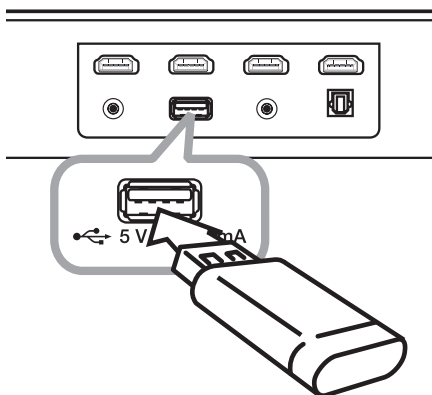

Retrait du périphérique USB de l'appareil:

1. Choisissez une fonction ou un mode différent, ou bien appuyez sur la touche **■** deux fois de suite.
2. Retirez le périphérique USB de l'appareil.

## Fichiers compatibles

### Impératifs à respecter pour les fichiers musicaux MP3/WMA

La compatibilité de cet appareil avec les fichiers MP3/WMA est limitée comme suit.

- Fréquence d'échantillonnage : 32-48 kHz (MP3), 32-48 kHz (WMA).
- Débit binaire : 32-320 Kbit/s (MP3), 40-192 Kbit/s (WMA).
- Nombre maximal de fichiers : 999.
- Extension des fichiers : ".mp3", ".wma".
- Un fichier protégé par GDN (Gestion des droits numériques) n'est pas pris en charge par l'unité.

### Périphériques USB compatibles

- Lecteur MP3 : lecteur MP3 à mémoire Flash.
- Clé USB à mémoire Flash : Appareils prenant en charge USB 1.1.
- La fonction USB de cet appareil ne prend pas en charge certains périphériques USB.

### Impératifs à respecter pour les périphériques USB

- Les noms des fichiers sont limités à 255 caractères.
- Le système de fichiers NTFS n'est pas pris en charge. (Seul le système de fichiers FAT (16/32) est accepté.)
- Suivant la taille et le nombre de fichiers, plusieurs minutes peuvent être nécessaires pour lire les contenus du support.
- Les périphériques nécessitant l'installation d'un programme supplémentaire après le raccordement à un ordinateur ne sont pas pris en charge.
- Ne retirez pas le périphérique USB pendant son utilisation.
- Si le périphérique USB a une grande capacité, la recherche peut prendre quelques minutes.
- Pour éviter la perte de données, sauvegardez toutes vos données.
- Si vous utilisez un câble d'extension USB ou un concentrateur USB, le périphérique USB ne sera pas reconnu.
- Cet appareil ne prend pas en charge un nombre total de fichiers supérieur ou égal à 1 000.
- Les disques durs externes, les lecteurs de cartes, les périphériques verrouillés ou les périphériques USB de type disque dur ne sont pas pris en charge.
- Le port USB de l'appareil ne peut pas être raccordé à un ordinateur. L'appareil ne peut pas être utilisé comme périphérique de stockage.



## Fonctions de base

### Utilisation en mode USB

1. Raccordez le périphérique USB au port USB.
2. Sélectionnez la fonction USB en appuyant sur la touche **INPUT**.
3. Sélectionnez un fichier que vous voulez lire à l'aide de la touche **◀◀** ou **▶▶**.

To	Do this
Arrêt de la lecture	Appuyez sur la touche <b>■</b> .
Démarrage de la lecture	Appuyez sur la touche <b>▶/II</b> .
Suspension de la lecture	Pendant la lecture, appuyez sur la touche <b>▶/II</b> .
Accès au fichier précédent/suivant	Appuyez sur la touche <b>◀◀</b> ou <b>▶▶</b> pendant la lecture pour accéder au fichier suivant ou revenir au début du fichier en cours. Appuyez deux fois brièvement sur la touche <b>◀◀</b> pour revenir au fichier précédent.
Recherche d'une section dans un fichier.	Appuyez et maintenez <b>◀◀</b> / <b>▶▶</b> pendant la lecture et relâchez-le au point vous souhaitez écouter.
Lecture répétée ou aléatoire	Appuyez plusieurs fois sur la touche <b>REPEAT</b> de la télécommande pour faire alterner l'affichage dans l'ordre suivant : RPT 1 → RPT D (DIRECTORY) → RPT ALL → RANDOM → OFF.
Sélection directe des fichiers	Utilisez les touches numériques <b>0</b> à <b>9</b> de la télécommande pour accéder directement au fichier de votre choix.

## Autres opérations

### DOLBY DRC (Contrôle de la gamme dynamique)

Optimisez la clarté du son lorsque le volume est diminué (Dolby Digital uniquement). Réglez cette option sur [DRC ON] à l'aide de la touche **□** **DOLBY DRC**.

### Synchronisation audiovisuelle

Lorsque vous recevez les signaux audio d'un téléviseur, il est possible que l'image et le son soient en décalage. Cette fonction vous permet d'ajuster le temps de décalage.

1. Appuyez sur la touche **AV SYNC**.
2. Utilisez les touches **◀◀** **▶▶** pour augmenter ou diminuer le décalage, que vous pouvez paramétrer entre 0 et 300 ms.

## ALIMENTATION AUTOMATIQUE Marche/Arrêt

Avant d'utiliser cette fonction, veillez à sélectionner d'abord OPTICAL et mettre l'appareil sur AUTO POWER. Cette fonction met automatiquement l'appareil en MARCHÉ/ARRÊT quand vous allumez l'appareil externe (télé, lecteur DVD, lecteur disque Blu-ray, etc.) connecté à l'appareil par câble optique. Cette fonction est activée/désactivée à chaque pression sur le bouton **AUTO POWER**.

Affichage	Fonctionnement
AUTO POWER ON	La fonction AUTO POWER est sur marche.
AUTO POWER OFF	La fonction AUTO POWER est sur arrêt.

### ! Remarque

- La fonction est destinée spécialement à éteindre l'appareil après 15 minutes d'inactivité. Si vous n'avez pas connecter des appareils externes par câble optique ou s'il n'y a pas de signal audio numérique allant à l'appareil, l'appareil est éteint après 15 minutes d'inactivité si la fonction AUTO POWER est activée.
- Selon l'appareil connecté par câble optique, cette fonction est susceptible de ne pas fonctionner.
- Pour utiliser AUTO POWER, désactivez SIMPLINK. L'activation ou la désactivation de SIMPLINK nécessite 30 secondes environ.
- Si SIMPLINK est en position ON, « AUTO POWER OFF » est simplement parcouru, même si vous appuyez sur **AUTO POWER**.
- Une fois AUTO POWER réglé, l'unité se lancera automatiquement en mode OPTICAL dès l'utilisation suivante, quel que soit le type de fonction sélectionné précédemment.

## Instructions de Mise hors tension automatique

Cette unité s'arrêtera d'elle-même pour réduire la consommation électronique si l'unité principale n'est pas connectée à un appareil externe et n'est pas utilisée pendant 25 minutes.

Il en sera de même pour cet appareil après six heures après que l'appareil principal soit connecté sur un autre appareil utilisant une entrée analogique.

Mais l'appareil est susceptible de s'allumer automatiquement sur la base de la fonction [AUTO POWER] que avez fixé.

## Désactivation temporaire du son

Appuyez sur la touche **MUTE**  pour mettre l'appareil en sourdine.

Vous pouvez mettre l'appareil en sourdine pour répondre au téléphone, par exemple, "MUTE" s'affiche sur l'écran.

Pour annuler, appuyez à nouveau sur la touche **MUTE**  de la télécommande ou modifiez le volume.

## Affichage de la source d'entrée et du fichier

Vous pouvez afficher différentes informations de la source d'entrée en appuyant sur **INFO**.

USB : informations sur les fichiers MP3/WMA.

OPTICAL/ARC/HDMI IN 1/2/3 : format et canal audio.

## Réglage du minuteur veille

Appuyez plusieurs fois sur la touche SLEEP (veille) pour sélectionner les options de temps désirées (en minutes) : (Arrêt de l'affichage de la fenêtre (LCD OFF) -> Valeur du minuteur veille -> Affichage activé)

Sur la fenêtre d'affichage, "LCD OFF" ou la valeur du minuteur veille apparaît, puis la fenêtre d'affichage s'éteint. Pour contrôler le temps restant, appuyez sur SLEEP.

Pour annuler la fonction de veille, appuyez plusieurs fois sur SLEEP (veille) jusqu'à l'affichage de "SLEEP 10", puis appuyez sur SLEEP une fois encore alors que "SLEEP 10" est toujours affiché.

### ! Remarque

- Vous pouvez contrôler le temps restant avant que l'appareil ne s'éteigne. Appuyez sur SLEEP (veille) pour faire apparaître le temps restant sur la fenêtre d'affichage.
- Vous pouvez contrôler le temps restant avant que l'appareil ne s'éteigne. Appuyez sur SLEEP (veille) pour faire apparaître le temps restant sur la fenêtre d'affichage.

## Réglage du son

### Réglage du mode surround

Ce système comporte un certain nombre de champs acoustiques surround pré-réglés. Vous pouvez sélectionner le mode son de votre choix en utilisant la touche **SOUND EFFECT**.

Les éléments affichés pour l'égaliseur peuvent être différents selon les sources et les effets sonores.

3

Utilisation

Élément affiché	Description
NATURAL	Offre un son naturel améliorant le confort d'écoute.
BYPASS	Désactive les effets d'égaliseur.
BASS	Amplifie les graves. Pendant la lecture, renforce les aigus, les graves et l'effet de son surround.
CLRVOICE	Optimise le son de la voix. Ce mode permet de mieux entendre les voix et en améliore la clarté.
GAME	Égalise le son pour les jeux. Vous permet d'obtenir un son plus virtuel lorsque vous jouez à des jeux vidéo.
NIGHT	Active le mode nuit. Cette fonction peut être utile lorsque vous voulez regarder un film à bas volume tard la nuit.
UPSCALER	Active l'extrapolation MP3. Permet d'optimiser le son lorsque vous écoutez des fichiers MP3 ou d'autres musiques compressées. Ce mode n'est disponible que pour les sources à 2 canaux.
LOUDNESS	Améliore les graves et les aigus.

### ! Remarque

- Dans certains modes surround, il se peut que les enceintes ne restituent aucun son ou un son faible ; tout dépend du mode surround et de la source audio, mais il ne s'agit pas d'une défaillance.
- Il se peut que vous deviez réinitialiser le mode surround après avoir permuté l'entrée, et parfois même après avoir changé de piste sonore.

### Son 3D

L'effet de son 3D émet un son qui crée une diffusion plus large vous permettant de prendre du plaisir avec un son immersif et cinématique. Appuyez sur **3D SOUND** pour activer/désactiver le mode son 3D.

### Réglage des paramètres de niveau du caisson de basse

Vous pouvez régler le niveau sonore du caisson de basse.

1. Appuyez sur la touche **WOOFER LEVEL**.
2. Utilisez les touches **VOL +/-** pour régler le niveau sonore du caisson de basse.

## Commande d'un téléviseur à l'aide de la télécommande fournie

Vous pouvez commander votre téléviseur à l'aide des touches ci-dessous.

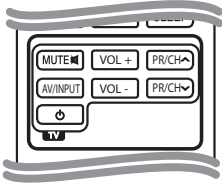

Touche	Description
MUTE	Mettez ou coupez le volume du téléviseur.
AV/INPUT	Choisir la source d'entrée entre le téléviseur et d'autres sources.
(Marche/Arrêt du téléviseur)	Allumer ou éteindre le téléviseur.
VOL +/-	Régler le volume du téléviseur.
PR/CH $\wedge$ / $\vee$	Passer d'une chaîne à l'autre.

### ! Remarque

- Selon l'appareil raccordé, il se peut que vous ne puissiez pas commander votre téléviseur à l'aide de certaines de ces touches.
- La télécommande de l'appareil effectue les opérations de bases de votre télé. Veuillez utiliser la télécommande de la télé pour profiter des fonctions avancées de votre télé.

## Réglage de la télécommande pour commander votre téléviseur

Vous pouvez commander votre téléviseur à l'aide de la télécommande fournie.

Si votre téléviseur est répertorié dans le tableau ci-dessous, définissez le code fabricant approprié.

1. Tout en maintenant enfoncée la touche (Marche/Arrêt du téléviseur), saisissez le code fabricant de votre téléviseur à l'aide des touches numériques (voir le tableau ci-dessous).

Fabricant	Numéro de code
LG	1 (valeur par défaut), 2
Zenith	1, 3, 4
GoldStar	1, 2
Samsung	6, 7
Sony	8, 9
Hitachi	4

2. Relâchez la touche (Marche/Arrêt du téléviseur) pour terminer le réglage.

Selon votre téléviseur, il se peut que certaines touches, voire toutes, ne fonctionnent pas pour votre téléviseur, même après avoir saisi le code fabricant correct. Lorsque vous remplacez les piles de la télécommande, il est possible que le numéro de code que vous avez défini soit rétabli aux valeurs par défaut. Définissez à nouveau le numéro de code approprié.

## Dépannage

PROBLÈME	Cause & Correction
Pas d'alimentation	<ul style="list-style-type: none"> <li>Le cordon d'alimentation est débranché. Branchez le cordon d'alimentation.</li> <li>Vérifiez en mettant d'autres appareils électroniques en marche.</li> </ul>
Absence de son	<ul style="list-style-type: none"> <li>Une source d'entrée incorrecte est sélectionnée. Vérifiez la source d'entrée et sélectionnez la source correcte.</li> <li>La fonction muet est activée. Appuyez sur <b>MUTE</b>  ou modifiez le volume pour annuler la fonction muet.</li> </ul>
Pas de LED	<ul style="list-style-type: none"> <li>La fonction variateur ou temporisateur est activée. Appuyez sur <b>SLEEP</b> pour désactiver la fonction.</li> </ul>
La télécommande ne fonctionne pas correctement	<ul style="list-style-type: none"> <li>La télécommande est trop éloignée de l'appareil. Actionnez la télécommande dans un rayon de 7 m de l'appareil.</li> <li>Un obstacle se trouve entre la télécommande et l'appareil. Retirez l'obstacle.</li> <li>Les piles de la télécommande sont vides. Remplacez les piles par des neuves.</li> </ul>
La fonction AUTO POWER ne marche pas.	<ul style="list-style-type: none"> <li>Vérifiez l'état de SIMPLINK et éteignez SIMPLINK.</li> <li>Selon l'appareil connecté par câble optique, cette fonction est susceptible de ne pas fonctionner.</li> </ul>
Lorsque vous sentez que le son de l'unité émis est bas.	<p>Vérifiez les détails ci-dessous et ajustez l'unité en fonction de ces derniers.</p> <ul style="list-style-type: none"> <li>Passer de l'état [ON] de la fonction DRC à l'état [OFF] en utilisant la télécommande.</li> <li>Avec la barre de son connectée au téléviseur, changez le paramètre AUDIO DIGITAL OUT (SORTIE AUDIO NUMERIQUE) sur le Menu du téléviseur de [PCM] à [AUTO] ou [BITSTREAM].</li> <li>Avec la barre de son connectée au lecteur, changez le paramètre AUDIO DIGITAL OUT (SORTIE AUDIO NUMERIQUE) sur le Menu Configuration du lecteur de [PCM] à [PRIMARY PASS-THROUGH] ou [BITSTREAM].</li> <li>Changez le DOLBY DRC en appuyant sur DOLBY DRC ON.</li> </ul>

## Marques de commerce et licences

---



Fabriqué sous licence de Dolby Laboratories. Dolby et le symbole représentant un double D sont des marques de commerce de Dolby Laboratories.

---



Fabriqué sous licence aux États-Unis. Brevet N°: 5,956,674; 5,974,380; 6,487,535 et d'autres brevets américains et internationaux déposés et en attente. DTS, le logo ainsi que DTS et le logo ensemble sont des marques déposées. La chaîne DTS 2.0 est une marque déposée de DTS, Inc. Product (logiciel compris). © DTS, Inc. Tous droits réservés.

---

## Spécifications

Général	
Alimentation	200 - 240 V, 50 / 60 Hz
Consommation	25 W
Dimensions (L x H x P)	880 x 81 (94) x 119 mm (avec pieds)
Poids net (approx.)	3,5 kg
Température de fonctionnement	41 °F à 95 °F (5 °C à 35 °C)
Humidité de fonctionnement	5 % à 90 %
Alimentation du bus	DC 5 V  500 mA

Entrées / Sorties	
OPTICAL IN	3 V (crête à crête), prise optique x 1
PORT. IN	0,5 Vrms (prise stéréo 3,5 mm)
HDMI IN	19 broches (Type A, Connecteur HDMI™) x 3
HDMI OUT	19 broches (Type A, Connecteur HDMI™) x 1

Amplificateur	
Mode stéréo	18 W + 18 W (4 Ω à 1 kHz)
Caisson de basse	44 W (4 Ω à 80 Hz) : Intégré

La conception et les spécifications sont sujettes à modification sans préavis.



# Entretien

## Manipulation de l'appareil

### Lors du transport

Conservez le carton et les emballages d'origine. Si vous devez transporter l'appareil, pour une protection maximale, emballez-le tel que vous l'avez reçu à sa sortie de l'usine.

Entretien des surfaces extérieures

- N'utilisez pas de liquides volatils tels qu'un insecticide en aérosol à proximité de l'appareil.
- Si vous frottez trop fort, vous risquez d'endommager la surface.
- Ne laissez pas de produits en caoutchouc ou en plastique en contact prolongé avec l'appareil.

### Nettoyage de l'appareil

Pour nettoyer le lecteur, utilisez un chiffon doux et sec. Si les surfaces sont très sales, utilisez un chiffon doux légèrement humidifié d'une solution détergente douce. N'utilisez pas de solvants puissants tels que alcool, benzine ou diluants, car ces derniers risquent d'endommager la surface de l'appareil.

