

Schritt 1
Paso 1
Étape 1
Punto 1
Stap 1
Etapa 1
Step 1

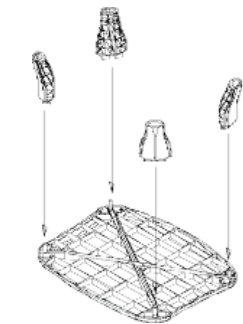

Schritt 2
Paso 2
Étape 2
Punto 2
Stap 2
Etapa 2
Step 2

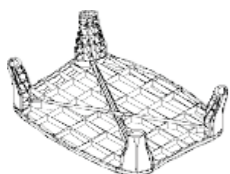

universal monitor stand

Schritt 3
Paso 3
Étape 3
Punto 3
Stap 3
Etapa 3
Step 3

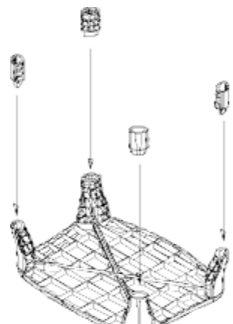

Schritt 4
Paso 4
Étape 4
Punto 4
Stap 4
Etapa 4
Step 4

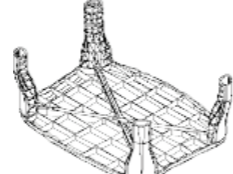

Schritt 5
Paso 5
Étape 5
Punto 5
Stap 5
Etapa 5
Step 5

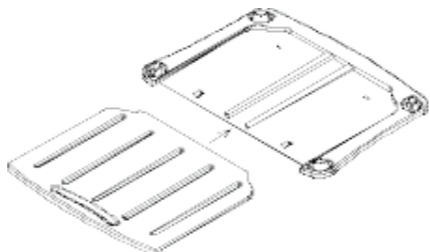

Schritt 6
Paso 6
Étape 6
Punto 6
Stap 6
Etapa 6
Step 6

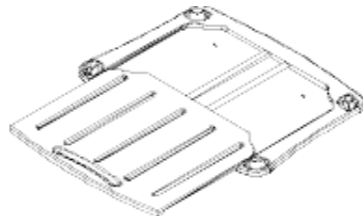

Schritt 7
Paso 7
Étape 7
Punto 7
Stap 7
Etapa 7
Step 7

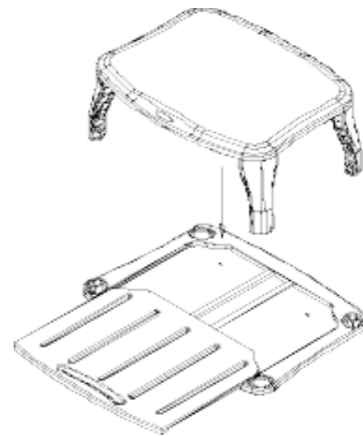

Schritt 8
Paso 8
Étape 8
Punto 8
Stap 8
Etapa 8
Step 8

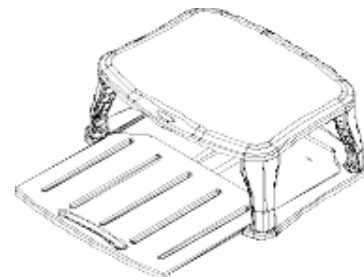

D

Einführung

Vielen Dank für Ihren Kauf des Universal-Monitorständers von Targus. Der Monitorständer bietet eine praktische Methode, um Ihren Monitor in eine bequemere und ergonomisch korrekte Position einzustellen, um ggf. Verletzungen durch Verspannungen und Stress zu vermeiden. Befolgen Sie die über dargestellten, nummerierten Schritte für den Zusammenbau des Monitorständers.

Technische Daten

- Targus NoteWorthy Modell-Nr.: PA235E
- Gesamtabmessungen (B x T x H): 50,3 cm x 35,5 cm x 14,1 cm
- Innenabmessungen (B x T x H): 40 cm x 35,5 cm x 10,7 cm
- Maximales Monitorgewicht: 45,35 kg

Technische Unterstützung

Wenn Sie technische Fragen haben, besuchen Sie bitte: Internet: <http://www.targus.com/support.asp>

E-Mail: Englisch: techuk@targus.com

Französisch: techfr@targus.com

Deutsch: techde@targus.com

Spanisch: teches@targus.com

Italienisch: techit@targus.com

Holländisch: technl@targus.com

Unser Expertenteam steht Ihnen auch telefonisch zurBeantwortung Ihrer Fragen zur Verfügung.

Belgien +32 0 02-717-2451

Dänemark +45 0 35-25-8751

Finnland +35 8 922948016

Frankreich +33 0 1-64-53-9151

Deutschland +49 0 21-16-579-1151

Italien +39 (02) 4827-1151

Niederlande +31 0 2-0504-0671

Norwegen +47 2 2577729

Österreich +34 0 91-745-6221

Schweden +46 0 8-751-4058

Schweiz +41 0 1-212-0007

Großbritannien +44 0 20-7744-0330

Portugal +(00351) 21-415-4123

Osteuropa & sonstige Länder +31 0 20-5040671

Produktregistrierung

Targus empfiehlt die Registrierung des Targus-Zubehörs sofort nach dem Kauf. Die Registrierung von Targus-Zubehör erfolgt unter:

<http://www.targus.com/registration.asp>

Geben Sie bitte Ihren vollständigen Namen, Ihre E-Mail-Adresse, Telefonnummer und Firmeninformationen an (falls zutreffend).

Garantie

Targus garantiert zwei (2) Jahre lang, dass Zubehör von Targus frei von Fehlern im Material und in der Verarbeitung ist. Erweist sich Ihr Targus-Zubehör während dieser Zeit als fehlerhaft, wird es umgehend repariert oder ersetzt. Diese Garantie deckt weder zufällige oder mittelbare Schäden, noch Abnutzung oder Verschleiß ab. Unter keinen Umständen haftet Targus für Verlust oder Schäden an Computern bzw. für Verlust oder Schäden an Programmen, Aufzeichnungen oder Daten. Targus haftet auch nicht für mittelbare oder zufällige Schäden, selbst wenn Targus über deren Möglichkeit informiert wurde. Diese Garantie hat keinen Einfluss auf Ihre gesetzlichen Rechte.

HINWEIS: Verwenden Sie die mitgelieferten Fußverlängerungen, um die Höhe nach Bedarf weitere 5 cm zu verstellen.

E

Introducción

Gracias por su compra de la Base universal Targus para monitor. Esta base para monitor es una forma conveniente en que puede ajustar su monitor para situarlo en una posición más cómoda y correcta desde el punto de vista ergonómico, lo cual puede ayudar a prevenir lesiones de tensión y presión. Para ensamblar la base para monitor, siga lo indicado en las instrucciones ilustradas de sobre en orden número.

Especificaciones

- Número de modelo NoteWorthy de Targus: PA235E
- Dimensiones totales (Ancho x Profundo x Alto): 50,3 cm x 35,5 cm x 14,1 cm (19,8 pulgadas x 14,0 pulgadas x 5,54 pulgadas)
- Dimensiones interiores (Ancho x Profundo x Alto): 40 cm x 35,5 cm x 10,7 cm (15,74 pulgadas x 14,0 pulgadas x 4,22 pulgadas)
- Peso máximo del monitor: 100 libras (45,35 Kg)

Soporte Técnico

Si tiene preguntas técnicas, por favor visite:

Internet: <http://www.targus.com/support>

Correo electrónico:

Inglés: techuk@targus.com

Francés: techfr@targus.com

Alemán: techde@targus.com

Español: teches@targus.com

Italiano: techit@targus.com

Holandés: technl@targus.com

Nuestro personal experto también puede contestarle suspreguntas a través de uno de los siguientes númerostelefónicos.

Belgica +32 0 02-717-2451

Dinamarca +45 0 35-25-8751

Finlandia +35 8 922948016

Francia +33 0 1-64-53-9151

Alemania +49 0 21-16-579-1151

Italia +39 (02) 4827-1151

Hollandes +31 0 2-0504-0671

Norvege +47 2 2577729

Países Bajos +34 0 91-745-6221

Noruega +41 0 1-212-0007

Österreich +44 0 20-7744-0330

Suecia +46 0 8-751-4058

Suiza +41 0 1-212-0007

El Reino Unido +44 0 20-7744-0330

Portugal +(00351) 21-415-4123

Europa Oriental y otros +31 0 20-5040671

Registro del producto

Targus le recomienda registrar su accesorio Targus inmediatamente después de adquirirlo. Para registrar su accesorio Targus, visite:

<http://www.targus.com/registration.asp>

Quizás deba indicar su nombre completo, su dirección de correo electrónico, su número de teléfono e información de su empresa (si corresponde).

Garantía

Targus garantiza que este producto no tendrá defectos en los materiales ni la mano de obra durante dos años. Si dentro de ese lapso se determina que el accesorio Targus está defectuoso, lo repararemos o reemplazaremos sin demora. Esta garantía no cubre daños accidentales, el uso y desgaste natural ni las pérdidas resultantes o incidentales. Targus no es responsable, bajo circunstancia alguna, por pérdidas o daños al ordenador ni por pérdida de programas, registros o datos ni daños a los mismos, así como tampoco por daños resultantes o incidentales algunos, incluso si a Targus se le informó de la posibilidad que existieran. La presente garantía no afecta los derechos que la ley le otorga.

OBSERVAÇÃO: Utilize as extensões fornecidas para as pernas para adicionar mais duas polegadas de altura (se desejar).

F

Introduction

Merci d'avoir acheté le support de moniteur universel de Targus. Le support de moniteur est un moyen pratique d'ajuster la position de votre moniteur de façon à la rendre plus confortable et ergonomique, ce qui peut contribuer à prévenir les blessures dues à la tension et au stress. Suivez les étapes numérotées illustrées à au-dessus de pour assembler votre support de moniteur.

Spécifications

- Numéro de modèle NoteWorthy Targus: PA235E
- Dimensions totales (l x p x h): 19,8 pouces x 14,0 pouces x 5,54 pouces(50,3 cm x 35,5 cm x 14,1 cm)
- Dimensions intérieures (l x p x h): 15,74 pouces x 14,0 pouces x 4,22 pouces (40 cm x 35,5 cm x 10,7 cm)
- Poids maximum du moniteur:100 livres (45,35 kg)

Support Technique

Pour les questions techniques, merci de visiter:

Internet: <http://www.targus.com/support>

Courrier électronique:

Anglais: techuk@targus.com

Français: techfr@targus.com

Allemand: techde@targus.com

Tedesco: teches@targus.com

Italian: techit@targus.com

Hollandais: technl@targus.com

Nuestro personal experto también puede contestarle suspreguntas a través de uno de los siguientes númerostelefónicos.

Belgique +32 0 02-717-2451

Danemark +45 0 35-25-8751

Finlande +35 8 922948016

France +33 0 1-64-53-9151

Allemagne +49 0 21-16-579-1151

Italie +39 (02) 4827-1151

Hollandes +31 0 2-0504-0671

Norvège +47 2 2577729

Espagne +34 0 91-745-6221

Suède +46 0 8-751-4058

Suisse +41 0 1-212-0007

Royaume-Uni +44 0 20-7744-0330

Le Portugal +(00351) 21-415-4123

Europe de l'Est et autres +31 0 20-5040671

Europe de l'est et autres +31 0 20-5040671

Enregistrement du produit

Targus vous conseille vivement d'enregistrer votre accessoire Targus dans les plus brefs délais après son achat. Pour l'enregistrer connectez-vous à : <http://www.targus.com/registration.asp> Vous serez invité à fournir votre nom complet, votre adresse de courriel et des renseignements sur votre entreprise (le cas échéant).

Garantie

Targus garantit ce produit contre tout défaut de matériel ou de fabrication pour une durée de deux ans. Si votre accessoire Targus s'avère défectueux sous cette garantie, nous veillerons à le remplacer ou à le réparer au plus vite. Cette garantie ne couvre pas les dommages résultant d'accidents, l'usure normale ou les pertes consécutives ou accessoires. En aucun cas, Targus ne pourra être tenu responsable de la perte matérielle ou de l'endommagement d'un ordinateur, ni de la perte de programmes, d'enregistrements ou de données ou de leur endommagement, ni de tout autre dommage indirect ou accidentel, même si Targus a été préalablement informé de cette possibilité. Cette garantie n'a aucun effet sur vos droits statutaires.

REMARQUE : Utilisez les rallonges de pattes fournies pour soulever votre moniteur de deux pouces supplémentaires (si désiré).

I

Introduzione

Grazie per aver acquistato il supporto universale per monitor Targus. Il supporto per monitor rappresenta un modo conveniente per regolare il monitor nella posizione più comoda ed ergonomicamente corretta, cosa che può aiutare a evitare stress e lesioni da stress. Per montare il supporto del monitor, seguire i punti numerati illustrati a sopra.

Dati Tecnici

- Numero di modello Targus NoteWorthy: PA235E
- Dimensioni totali (larghezza x profondità x altezza): 50,3 cm x 35,5 cm x 14,1 cm (19,8 pollici x 14 pollici x 5,54 pollici)
- Dimensioni interne (larghezza x profondità x altezza): 40 cm x 35,5 cm x 10,7 cm (15,7 pollici x 14 pollici x 4,22 pollici)
- Peso massimo del monitor: 45,35 kg (100 libbre)

Supporto Tecnico

In caso di quesiti tecnici, visitare:

Internet: <http://www.targus.com/support.asp>

Email:

Inglese: techuk@targus.com

Francese: techfr@targus.com

Tedesco: techde@targus.com

Spagnolo: teches@targus.com

Italiano: techit@targus.com

Olandese: technl@targus.com

Il nostro staff di tecnici esperti è anche disponibile per rispondere telefonicamente alle vostre domande. Potete quindi chiamare uno dei numeri seguenti.

Belgio +32 0 02-717-2451

Danimarca +45 0 35-25-8751

Finlandia +35 8 922948016

Francia +33 0 1-64-53-9151

Germania +49 0 21-16-579-1151

Italia +39 (02) 4827-1151

Hollandes +31 0 2-0504-0671

Norvegia +47 2 2577729

Spagna +34 0 91-745-6221

Svezia +46 0 8-751-4058

Svizzera +41 0 1-212-0007

Regno Unito +44 0 20-7744-0330

Il Portogallo +(00351) 21-415-4123

Europa dell'est e altri Paesi +31 0 20-5040671

Registrazione del prodotto

Targus vi raccomanda di registrare il vostro prodotto Targus subito dopo averlo acquistato. Per registrare il vostro prodotto Targus, visitate: <http://www.targus.com/registration.asp> Dovrete fornire il vostro nome e cognome, l'indirizzo e-mail, il numero di telefono, e le informazioni dell'azienda (se applicabili).

Garanzia

Targus garantisce per la durata di due anni che questo prodotto è privo di difetti di materiale e di manodopera. Se l'accessorio Targus dovesse rivelarsi difettoso durante questo periodo, verrà riparato o sostituito. Questa garanzia non copre i danni accidentali, la normale usura e perdita consequenziale o accidentale. In nessuna circostanza Targus sarà responsabile per perdita di dati o danni a computer e/o programmi, dati memorizzati o qualsiasi altro danno consequenziale o accidentale, anche nel caso Targus sia stata informata di questa possibilità. Questa garanzia non influisce sui diritti statutarî dell'utente.

NOTA: Se desiderato, usare le prolunghe in dotazione per allungare le gambe di cinque centimetri.

NL

Inleiding

Wij danken u voor de aanschaf van de Targus universele monitorstandaard. De monitorstandaard is een handig hulpmiddel om de monitor op een meer comfortabele en ergonomisch correcte hoogte te plaatsen, wat door spanning of belasting veroorzaakt letsel kan voorkomen. Volg de stapsgewijze illustraties hierboven om de monitorstandaard in elkaar te zetten.

Specificaties

- Targus NoteWorthy Modelnummer: PA235E
- Buitenafmetingen (B x D x H): 50,3 cm x 35,5 cm x 14,1 cm
- Binnenafmetingen (B x D x H): 40 cm x 35,5 cm x 10,7 cm
- Maximaal gewicht van monitor: 45,35 kg

Technische ondersteuning

Met technische vragen kunt u terecht op:

Internet: <http://www.targus.com/support>

Email: Engels: techuk@targus.com

Frans: techfr@targus.com

Duits: techde@targus.com

Spaans: teches@targus.com

Italiaans: techit@targus.com

Hollands: technl@targus.com

Ook kunnen wij uw vragen tevens telefonischbeantwoorden.

België +32 0 02-717-2451

Denemarken +45 0 35-25-8751

Finland +35 8 922948016

Frankrijk +33 0 1-64-53-9151

Duitsland +49 0 21-16-579-1151

Italië +39 (02) 4827-1151

Nederland +31 0 2-0504-0671

Noorwegen +47 2 2577729

Spanje +34 0 91-745-6221

Zweden +46 0 8-751-4058