

DVD

**LECTEUR DVD
PORTABLE**



MODE D'EMPLOI



CONSIGNES DE SÉCURITÉ IMPORTANTES

1. Lisez attentivement les instructions.
2. Conservez les instructions.
3. Tenez compte de tous les avertissements.
4. Suivez toutes les instructions.
5. N'utilisez pas le lecteur près de l'eau.
6. Ne nettoyez qu'avec un chiffon sec.
7. N'obstruez pas les ouvertures de ventilation. Procédez au montage en suivant les instructions du fabricant.
8. Éloignez le lecteur des sources de chaleur telles que les radiateurs, les fours, les bouches d'air chaud, les poêles ou tout autre équipement (tel que les amplificateurs) produisant de la chaleur.
9. N'endommagez pas la fiche polarisée ou la fiche de terre. Une fiche polarisée dispose de deux couteaux dont l'un est plus large que l'autre. Une prise de terre dispose de deux lames et d'une troisième broche de terre. Le couteau large ou la troisième broche est utilisé pour assurer votre sécurité. Si la fiche fournie ne s'adapte pas à votre prise de courant, faites appel à l'électricien pour le remplacement de cette prise non-appropriée.
10. Le cordon d'alimentation doit être placé de manière à ne pas être piétiné ou coincé par des éléments placés sur ou contre eux. Faites particulièrement attention aux cordons au niveau des prises de courant et à l'endroit d'où ils sortent de l'appareil.
11. N'utilisez que les accessoires recommandés par le fabricant.
12. Ne posez l'appareil que sur les tables à roulettes, socles, trépieds, supports ou tables recommandés par le fabricant, ou vendus avec l'appareil. La table à roulettes supportant l'appareil doit être déplacée avec précaution. Des arrêts brusques, une force excessive et des surfaces non planes pourraient entraîner la chute de l'appareil et de la table à roulettes.



13. Débranchez l'appareil de la prise d'alimentation avant un orage et/ou la foudre, ou une non-utilisation à long terme.
14. Confiez toute réparation au personnel qualifié. L'entretien est nécessaire lorsque le lecteur est endommagé en quelques sortes. Par exemple, le cordon d'alimentation ou prise est endommagé, des objets sont tombés dans l'appareil ou du liquide est renversé dessus, le lecteur est exposé à la pluie ou à l'humidité, le lecteur ne fonctionne pas normalement, l'appareil est tombé ou le boîtier est endommagé.
15. Afin de réduire le risque d'incendie ou de choc électrique, n'exposez pas l'appareil à la pluie ou à l'humidité.
16. L'étiquette de l'avertissement de choc électrique et le symbol graphique associé sont apposés sur le panneau arrière de l'appareil.
17. L'appareil ne doit être exposé à aucun suintement ni éclaboussure et aucun objet rempli de liquide, comme un vase par exemple, ne doit être placé sur le lecteur.

Nota:

La batterie (PS330N-X, PS330P-X) ne s'utilise que pour les séries SDV77, SDV77-B, SDV77-X, SDV77-XXX.

PRÉCAUTIONS

Nous vous remercions d'avoir acheté notre lecteur DVD portable. Nous vous prions de lire attentivement ce manuel d'instructions avant la mise en service et de le conserver pour usage ultérieur. Il peut vous aider si vous rencontrez des problèmes de fonctionnement.

AVERTISSEMENT: Pour réduire le risque d'incendie ou de choc électrique, n'exposez pas l'appareil à la pluie ou à l'humidité. L'appareil ne doit être exposé à aucun suintement ni éclaboussure et aucun objet rempli de liquide, comme un vase par exemple, ne doit être placé sur le lecteur. La haute tension dans le boîtier est dangereuse. N'ouvrez pas le boîtier. Faites appel au personnel qualifié pour toute maintenance.

ATTENTION: Pour éviter tout risque d'électrocution, insérez à fond le couteau le plus large de la fiche dans la prise correspondante.

LASER: Ce lecteur de disques vidéo numérique utilise un système laser. Pour une utilisation correcte, lisez attentivement le manuel utilisateur et conservez-le pour usage ultérieur. Toutes les opérations de maintenance de l'appareil doivent être confiées à un service agréé (cf. procédure de service).

Tout réglage de commande et toute procédure non spécifié peut entraîner une exposition à des rayonnements dangereux.

Pour éviter une exposition directe au faisceau du laser, n'ouvrez pas le boîtier de l'appareil.

Le rayonnement du laser est visible lorsque l'appareil est ouvert, en cas de défaillance du verrouillage de sécurité.

NE REGARDEZ PAS LE FAISCEAU DU LASER.

LASER	
Type	Laser semi-conducteur GaAlAs
Longueur d'ondes	650 nm / 780 nm
Puissance de sortie	e5mW
Divergence du rayon	60 degrés

**PRODUIT LASER
DE CLASSE 1**

PRÉCAUTIONS

PRECAUTION:

Ces instructions d'entretien ne sont réservées qu'au personnel qualifié. Pour éviter tout risque de choc électrique, ne procédez pas à d'autres entretiens que ceux stipulés dans les instructions d'opération, à moins que vous êtes qualifié pour ce faire.

AVERTISSEMENT:

Afin de réduire le risque d'incendie ou de choc électrique, n'exposez pas l'appareil à la pluie ou à l'humidité.

ATTENTION:

Tout réglage de commande et toute procédure non spécifié peut entraîner une exposition à des rayonnements dangereux.

ATTENTION

RISQUE DE CHOC ÉLECTRIQUE, NE PAS OUVRIR

Pour réduire le risque de choc électrique, n'enlevez pas le couvercle (ou l'arrière). Faites appel au personnel qualifié pour toute maintenance.



SA 1965

TENSION DANGEREUSE

Le symbole de l'éclair terminé par une flèche, inscrit dans un triangle équilatéral, a pour but d'attirer l'attention de l'utilisateur sur une "tension dangereuse" non isolé à l'intérieure de l'appareil, suffisante pour provoquer un choc électrique chez une personne.



SA 1966

INSTRUCTION

Un point d'exclamation dans un triangle équilatéral signale à l'utilisateur l'existence d'instructions importantes d'utilisation et de maintenance dans la documentation fournie avec l'appareil.

DANGER



Le rayonnement du laser est visible lorsque l'appareil est ouvert et le verrouillage de sécurité défaillant ou désactivé. Évitez toute exposition directe au faisceau du laser.

PRÉCAUTIONS

- MACROVISION :** Ce produit constitue la technologie de protection copyright qui est protégée par les brevets d'invention des USA et tous autres droits de propriété intellectuelle. L'utilisation de cette technologie de protection copyright doit être autorisée par Macrovision, et est prévue pour l'utilisation intérieure et uniquement autres visualisations limitées à moins qu'autrement autorisé par Macrovision. L'ingénierie inverse ou le démontage est interdit.
- REMARQUE FCC:** Ce dispositif est conforme à la partie 15 des règlements de FCC.
L'opération est sujet aux deux conditions suivantes:
(1) ce dispositif ne peut pas causer un brouillage préjudiciable.
(2) ce dispositif doit accepter tout brouillage reçu, incluant le brouillage qui peut causer l'opération non désirée.
- DOLBY:** Construit sous licence des laboratoires Dolby .
" Dolby " et le symbole avec les deux-D sont des marques déposées des laboratoires Dolby.

TABLE DES MATIÈRES

PRÉCAUTIONS	PRÉCAUTIONS.....	1
TABLE DES MATIÈRES	TABLE DES MATIÈRES.....	4
INSTRUCTIONS CONCERNANT L'UTILISATION DU LECTEUR	AVERTISSEMENTS RELATIFS À L'UTILISATION DU LECTEUR.....	6
DISQUES COMPATIBLES	TYPES DE DISQUES COMPATIBLES SUR CE LECTEUR.....	8
CONTENU DE L'EMBALLAGE	CONTENU DE L'EMBALLAGE.....	9
PIÈCES ET FONCTIONS	PANNEAU FRONTAL.....	10
	PANNEAU LATÉRAL.....	10
	IDENTIFICATION DES COMMANDES.....	11
	PANNEAU ARRIÈRE DE L'UNITÉ.....	12
	COMMENT SUPPORTER.....	12
	DESSOUS DE L'UNITÉ.....	12
	TÉLÉCOMMANDE.....	13
	DESCRIPTION DES TOUCHES DE LA TELECOMMANDE.....	14
	UTILISATION DE LA TÉLÉCOMMANDE.....	15
	REMPLACEMENT DE BATTERIE.....	15
	DÉSIGNATION DES COMPOSANTS DE LA BATTERIE ET LEUR FONCTIONS.....	16
PRÉCAUTION CONCERNANT L'OPÉRATION DE LA BATTERIE	OPÉRATION DE LA BATTERIE.....	17
	STOCKAGE.....	17
	DURÉE DE VIE ET DISPOSITION.....	17
CONNEXION AUDIO/VIDÉO	RACCORDEMENT D'UN TÉLÉVISEUR.....	18
	RACCORDEMENT D'UN ADAPTATEUR SUR LA PRISE DC 12V.....	19
	UTILISATION D'UN ÉCOUTEUR.....	19
CONNEXIONS DU LECTEUR SUR D'AUTRES APPAREILS	RACCORDEMENT SUR UN DÉCODEUR DOLBY DIGITAL/DTS/MPEG OU UN AMPLIFICATEUR AVEC UN DÉCODEUR INTÉGRÉ.....	20
	RACCORDEMENT SUR UN AMPLIFICATEUR DIGITAL QUI N'EST PAS DOLBY DIGITAL/DTS/ MPEG COMPATIBLE.....	21
	RACCORDEMENT D'UN SYSTÈME HAUT-PARLEUR ACTIF.....	22
UTILISATION DE LA BATTERIE	RECHARGEMENT DE LA BATTERIE.....	23
	CONSIGNES POUR LA RECHARGE.....	24
	RACCORDEMENT DU BLOC-PILES AU LECTEUR.....	24
	OPÉRATION DE COURANT ALTERNATIF.....	25
	RETRAIT DU BLOC-PILES DU LECTEUR.....	25

TABLE DES MATIÈRES

<p>LA FONCTION AUDIOVISUELLE ENTRÉE/SORTIE</p> <p>OPÉRATIONS ESSENTIELLES</p> <p>RÉGLER LE LECTEUR AJUSTER LE SYSTÈME</p> <p>AJUSTER DE LANG</p> <p>AJUSTER AUDIO VIDEO SETUP</p> <p>AJUSTER DIGITAL</p> <p>AUTRES</p>	<p>LA FONCTION AUDIOVISUELLE ENTRÉE / SORTIE.....26</p> <p>MISE SOUS TENSION 27</p> <p>MISE HORS TENSION.....27</p> <p>CHARGEMENT.....28</p> <p>LECTURE..... 29</p> <p>ARRÊTEZ LA LECTURE..... 29</p> <p>PAUSE LECTURE..... 29</p> <p>LECTURE À VITESSE RAPIDE..... 30</p> <p>LECTURE AU RALENTI..... 30</p> <p>A-B RÉPETER LA LECTURE..... 30</p> <p>FONCTION ZOOM..... 31</p> <p>RECHERCHE D'UNE SCÈNE SPÉCIFIQUE..... 31</p> <p>SÉLECTION DU SOUS-TITRE..... 31</p> <p>CHANGER L'ANGLE.....31</p> <p>CHANGER LA LANGUE AUDIO..... 31</p> <p>PROGRAMME DE LECTURE.....32</p> <p>UTILISATION DE L'AFFICHAGE A L'ÉCRAN.....33</p> <p>LECTURE D'UN DISQUE EN FORMAT MP3 ET CD JPEG.....33</p> <p>ÉTAPES GÉNÉRALES DE RÉGLAGE..... 34</p> <p>SYSTRÈME D'TV.....35</p> <p>GARDI . L'ECR. 35</p> <p>TYPE DE TV.....36</p> <p>MODE DE TFT.....37</p> <p>MODE D'IMAGE.....37</p> <p>MOT DE PASSAG.....38</p> <p>CLASSE.....38</p> <p>DÉFAUT.....38</p> <p>OSD LANGUE..... 39</p> <p>AUDIO LANG.....39</p> <p>SOUST LANG.....40</p> <p>MENU LANG.....40</p> <p>SOTIE D'AUD..... 41</p> <p>BRIGHTNESS.....42</p> <p>CONTRAST.....42</p> <p>HUE.....43</p> <p>SATURATION.....43</p> <p>RANGÉE.....44</p> <p>DIMENSION ET PARAMÈTRE.....45</p> <p>DÉPANNAGE.....46</p>
--	---

INSTRUCTIONS CONCERNANT L'UTILISATION DU LECTEUR

≡ AVERTISSEMENTS RELATIFS À L'UTILISATION DU LECTEUR ≡

1. NE DÉPLACEZ PAS LE LECTEUR LORS DE LA LECTURE

Lors de la lecture, le disque tourne à haute vitesse, il est donc interdit de lever ou déplacer le lecteur. Sinon, le disque risque d'être endommagé.

2. TRANSPORT DU LECTEUR

Avant le transport du lecteur, assurez-vous que le disque est enlevé et que l'appareil est mis hors tension. Ensuite débranchez l'appareil de la prise de courant.

3. LIEU DE MONTAGE

Choisissez une surface plane et stable près du téléviseur ou de la chaîne stéréo sur lesquels vous allez connecter le lecteur.

Ne placez pas le lecteur sur un téléviseur ou un moniteur couleur.

Eloignez le lecteur du magnétophone ou d'autres appareils qui sont facilement affectés par la force magnétique.

4. NE PLACEZ PAS D'OBJETS SUR LE LECTEUR

L'appareil ne doit être exposé à la pluie, à l'humidité, à aucun suintement ni éclaboussure et aucun objet rempli de liquide, comme un vase par exemple, ne doit être placé sur le lecteur.

5. METTEZ L'APPAREIL HORS TENSION LORSQU'IL N'EST PAS UTILISÉ

Si le lecteur est connecté au téléviseur et qu'il n'est pas utilisé, mettez l'appareil hors tension. Cela peut éviter les interférences sur les bonnes images du téléviseur.

6. INSTRUCTIONS SPÉCIALES CONCERNANT L'UTILISATION DU LECTEUR DANS UNE VOITURE

- Il est fortement déconseillé d'utiliser le lecteur en roulant.
- De nombreux pays et régions ont les réglementations interdisant ou restreignant l'utilisation du lecteur dans la voiture roulante.
- Ne placez pas le lecteur ou la batterie dans les endroits où la température est extrêmement faible (10°C environ ou inférieure) ou extrêmement élevée (60°C environ ou supérieure), tels que la cabine de passagers ou la malle en plein été. Cela risque de déformer l'enveloppe ou réduire la performance ou la qualité de la batterie.

INSTRUCTIONS CONCERNANT L'UTILISATION DU LECTEUR

7. CONNEXION AU CORDON D'ALIMENTATION D'UNE VOITURE

Démarrez le moteur et ensuite connectez le lecteur au cordon d'alimentation de la voiture pour le mettre en service.

8. NETTOYAGE DU LECTEUR

Nettoyez le lecteur avec un chiffon doux et sec. Pour les saletés persistantes, appliquez du détergent neutre dilué avec 5 à 6 fois d'eau sur un chiffon doux, tordez complètement et essuyez les saletés. Ensuite nettoyez le lecteur avec un chiffon sec. Il est à noter que l'alcool, le diluant, le benzène, les insecticides peuvent provoquer le décollage de l'impression et du revêtement. Évitez aussi de laisser les produits en caoutchouc ou en plastique en contact avec le lecteur pour une période prolongée, parce qu'ils risquent d'endommager le boîtier. Lors de l'utilisation d'un chiffon traité chimiquement, lisez attentivement les instructions du chiffon. Débranchez le cordon d'alimentation de la prise électrique avant de débiter le nettoyage du lecteur.



9. COPYRIGHT

Sauf autorisation, la duplication, la location, le prêt, l'utilisation des disques pour l'exécution publique et la radiodiffusion sont interdits par la loi.

DISQUES COMPATIBLES





≡ TYPES DE DISQUES COMPATIBLES SUR CE LECTEUR ≡

- Les disques figurant dans le tableau ci-dessous peuvent être lus par ce lecteur sans adaptateur.
- Les marquages mentionnés dans le tableau ci-dessous sont indiqués sur l'étiquette, l'emballage ou la couverture du disque.

Types de disques utilisables et leurs marques	Diamètre/face lisible	Durée de lecture
	DVD vidéo 12cm/une face	1 couche 133 minutes (4,7 Go)
	DVD vidéo 12cm/une face	2 couches 242 minutes (8,5 Go)
	DVD vidéo 12cm/double face	1 couche 266 minutes (9,4 Go)
	DVD vidéo 12cm/double face	2 couches 484 minutes (17 Go)
	DVD vidéo 8cm/une face	1 couche 41 minutes
	DVD vidéo 8cm/une face	2 couches 75 minutes
	DVD vidéo 8cm/double face	1 couche 82 minutes
	DVD vidéo 8cm/double face	2 couches 150 minutes
	CD 12cm/une face	74 minutes
	CD 8cm/une face	20 minutes

Symboles indiqués sur les DVD









Les symboles ci-dessous sont indiqués sur les disques DVD ou sur les emballages. Ces symboles indiquent le type de signal vidéo ou audio enregistré sur le disque et les fonctions utilisables.

Symbole	Signification
	Indique le nombre de langues audio
	Indique le nombre d'angles
	Indique le format de l'image
	Indique le numéro de zone

CONTENU DE L'EMBALLAGE

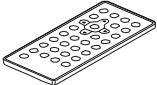
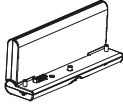
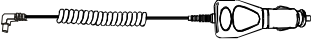
≡ CONTENU DE L'EMBALLAGE ≡

Après le déballage, vérifiez tout d'abord le contenu de l'emballage:

Manuel d'utilisation 	Unité principale 
Adaptateur courant alternatif AC 	Câble AV 
Télécommande 	Batterie 
Câble d'alimentation pour voiture 	Sac pour accessoires (Allume-cigare) 
Petit sac pour voiture 	Ecouteurs (Allume-cigare) 
Boîte TV (Allume-cigare) 	

HINWEIS: l'appartenance du produit actuel variera légèrement selon les illustrations présentées.

PIÈCES ET FONCTIONS

≡ PANNEAU FRONTAL ≡

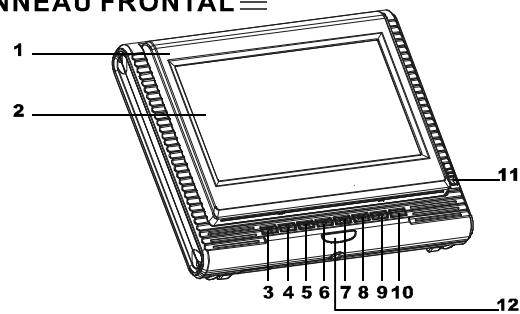

- | | |
|---|--|
| 1 Couverture du compartiment de disque | 7 Touche PRÉCÉDENT |
| 2 Écran TFT | 8 Touche SUIVANT |
| 3 Touche LECTURE/PAUSE | 9 Touche SOUS-TITRE |
| 4 Touche ARRÊT | 10 Touche AUDIO |
| 5 Touche RETOUR | 11 Touche EJECTION (Poussez pour ouvrir le couvercle) |
| 6 Touche AVANCE | 12 Récepteur de télécommande |

≡ PANNEAU LATÉRAL ≡

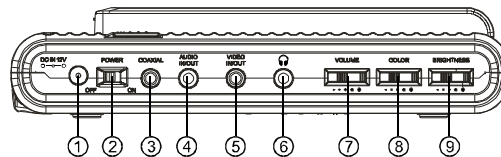

- | | |
|--|---------------------------------|
| 1 Prise d'entrée DC (12 V) | 6 Mise sous/hors tension |
| 2 Bouton MISE EN MARCHÉ/ ARRET DU COURANT | 7 Reglage du volume |
| 3 Sortie coaxiale | 8 prise pour écouteurs |
| 4 Entrée/sortie audio | 9 Reglage des couleurs |
| 5 Entrée/sortie video | |

PIÈCES ET FONCTIONS

≡ IDENTIFICATION DES COMMANDES ≡

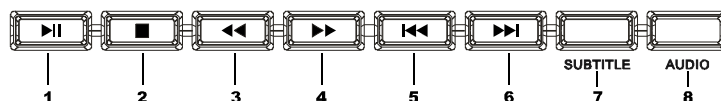

- 1** Touche LECTURE/PAUSE
Appuyez sur cette touche pour commencer la lecture. En mode lecture, appuyez sur cette touche pour interrompre la lecture. Appuyez de nouveau pour recommencer la lecture.
- 2** Touche ARRÊT
Appuyez sur cette touche pour arrêter la lecture.
- 3** Touche RETOUR
En mode lecture, appuyez sur cette touche pour lancer un retour rapide à la vitesse x2, x4, x8, x20, x1, x2.
- 4** Touche AVANCE
En mode lecture, appuyez sur cette touche pour lancer une avance rapide à la vitesse de x2, x4, x8, x20, x1, x2.
- 5** Touche PRÉCÉDENT
Appuyez sur cette touche pour revenir au chapitre précédent ou à la page précédent.
- 6** Touche SUIVANT
Appuyez sur cette touche pour passer au chapitre suivant ou à la page suivante.
- 7** Touche SOUS-TITRAGE
Appuyez sur cette touche pour choisir la langue des sous-titres.
- 8** Touche AUDIO
Appuyez sur cette touche pour sélectionner la langue de doublage.

PIÈCES ET FONCTIONS

≡ PANNEAU ARRIÈRE DE L'UNITÉ ≡

1 Support

L'unité est équipée d'un support.

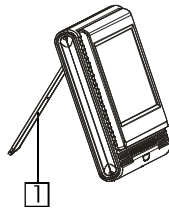

≡ COMMENT SUPPORTER ≡

- 1 Sortez le support.
- 2 Retirez le support à une position appropriée.
- 3 Faites descendre le bouton et verrouillez-le.

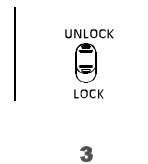
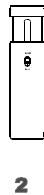
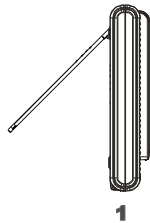

≡ DESSOUS DE L'UNITÉ ≡

- 1 Trou pour la batterie
- 2 Ecrou pour la batterie
- 3 Connecteur de batterie

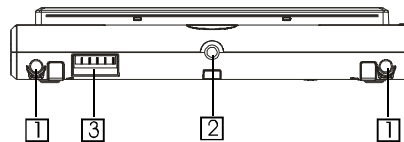

Nota:

N'oubliez pas de réinsérer le couvercle en caoutchouc dans le CONNECTEUR DE BATTERIE après l'utilisation de la batterie.

PIÈCES ET FONCTIONS

≡ TÉLÉCOMMANDE ≡

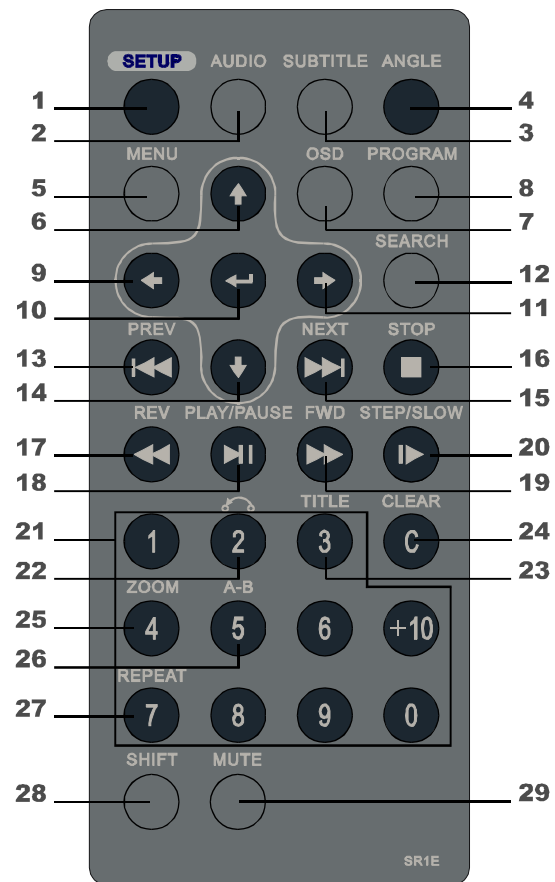

PIÈCES ET FONCTIONS

≡ DESCRIPTION DES TOUCHES DE LA TELECOMMANDE ≡

1 SETUP(REGLAGE)

En mode arrêt, appuyez sur cette touche pour afficher le réglage.

2 AUDIO

Appuyez sur cette touche pour sélectionner la langue de doublage.

3 SUBTITLE(SOUS-TITRAGE)

Appuyez sur cette touche pour sélectionner la langue des sous-titres.

4 ANGLE

Appuyez sur cette touche pour sélectionner l'angle.

5 MENU

Appuyez sur cette touche pour afficher le menu. Lors de la lecture de disques VCD, cette touche permet d'activer et désactiver le menu.

6 (↑)

Pour déplacer le curseur vers le haut.

7 OSD

Appuyez sur cette touche pour afficher l'information du disque.

8 PROGRAM(PROGRAMMATION)

Programmation des séquences de lecture des plages.

9 (←)

Pour déplacer le curseur vers le gauche.

10 ENTER(↵)(ENTRER)

Pour valider l'option choisie.

11 (→)

Pour déplacer le curseur vers le droit.

12 SEARCH(RECHERCHE)

Pour chercher la plage/le chapitre.

13 PREV(◀◀)(PRÉCÉDENT)

Pour revenir au chapitre précédent.

14 (↓)

Pour déplacer le curseur vers le bas.

15 NEXT(▶▶)(SUIVANT)

Pour passer au chapitre suivant.

16 STOP(■)(ARRÊT)

Appuyez sur cette touche pour arrêter la lecture.

17 REV(◀◀)(RETOUR)

Pour lancer un retour rapide.

18 PLAY/PAUSE (▶||) (LECTURE/PAUSE)

Appuyez sur cette touche pour commencer ou interrompre la lecture.

19 FWD(▶▶)(AVANCE)

Pour lancer une avance rapide.

20 STEP/SLOW(|▶) (ETAPE/RALENTI)

En mode lecture, appuyez sur cette touche pour commencer la lecture au ralenti. En mode pause, appuyez sur cette touche pour commencer la lecture image sur image.

21 NUMBER KEYS (PAVÉ NUMÉRIQUE)

Pour entrer les chiffres.

22 RETURN (RETURN)

Pour revenir au menu précédent. Si le réglage du menu est désactivé lors de la lecture des disques VCD, cette touche n'est pas fonctionnelle.

23 TITLE (TITRE)

Appuyez sur cette touche pour afficher le titre du disque DVD.

24 CLEAR (ANNULATION)

Pour annuler le chiffre entré.

25 ZOOM

Pour agrandir l'image sur l'écran.

26 A-B REPEAT (RÉPÉTITION A-B)

Appuyez sur cette touche en cours de la lecture pour mémoriser deux points et répéter ce segment.

PIÈCES ET FONCTIONS

27 REPEAT (RÉPÉTITION)

Pour les disques DVD, utilisez cette touche pour répéter le titre ou le chapitre. Pour les disques CD, utilisez cette touche pour répéter la plage et le disque entier.

28 SHIFT (SHIFT)

Appuyez sur cette touche pour commuter entre le nombre et la fonction. (par défaut: fonction).

29 MUTE (SILENCE)

Appuyez sur cette touche pour couper le son du lecteur.

≡ UTILISATION DE LA TÉLÉCOMMANDE ≡

- Manipulez la télécommande de manière qu'elle ne subisse pas de chute ou de choc, ou qu'elle ne soit pas piétinée. Il est à noter que l'unité ne peut pas fonctionner s'il y a des obstacles entre cette dernière et le transmetteur de la télécommande.
- N'exposez pas le transmetteur de la télécommande à la lumière violente, cela risque de provoquer un dysfonctionnement.

≡ REMPLACEMENT DE BATTERIE ≡

1 Insérez votre doigt dans A et B sur le schéma ci-dessous. Appuyez sur A en fonction de la direction et sortez le logement de batterie.

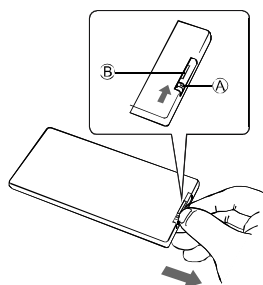

3 Remettez le logement à sa place.

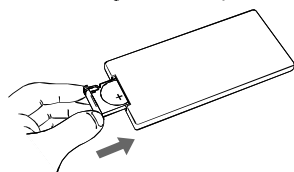

2 Enlevez la batterie usée et insérez la batterie neuve dans le logement avec la polarité + sur la face.

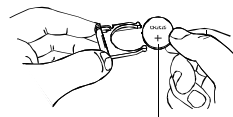

Batterie Lithium (CR2025)

NOTA:

- Pour éviter la fuite de liquide de la batterie lithium, enlevez la batterie lorsque la télécommande n'est pas utilisée pour une longue période (un mois ou plus). En cas d'une fuite de la batterie, nettoyez bien et remplacez une nouvelle batterie lithium.
- Attention: La batterie peut provoquer des risques d'incendie s'elle est mal traitée. Ne rechargez, démontez ni chauffez la batterie à plus de 100 °C. Remplacez avec une batterie du même type.
- Mettez la batterie usagée à la bonne disposition. Mettez la batterie hors de portée des enfants et ne jetez pas dans un feu.

PIÈCES ET FONCTIONS

≡ DÉSIGNATION DES COMPOSANTS DE LA BATTERIE ET LEUR FONCTIONS ≡

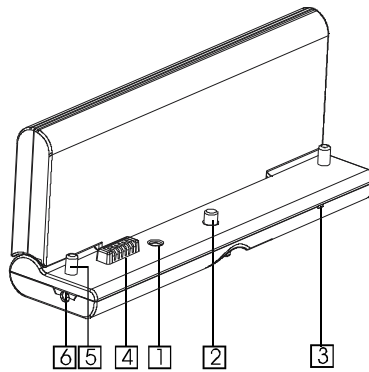

1 Connecteur DC ENTRÉE

Pour connecter l'adaptateur d'alimentation sur le rechargement. (AC/DC adaptateur)

2 Bouton de Batterie

Pour serrer/desserrer la batterie.

3 Indicateur LED de Batterie

Lors du déchargement de la batterie, le LED est éteint.

Lors du rechargement de la batterie, le LED s'allume en rouge.

Lorsque le LED rouge s'éteint, cela signifie que le rechargement est terminé.

4 Bornes du lecteur

Pour assurer l'alimentation du lecteur.

ATTENTION:

Ne court-circuitez pas les bornes.

5 Boulon de fixation

Pour fixer la batterie sur le lecteur lors de l'installation de la batterie.

6 DC SORTIE (prise non-standard)

Sortie DC 7.4/7.2V. Notamment pour alimenter la boîte de tuner téléviseur (accessoire optionnel).

PRÉCAUTION CONCERNANT L'OPÉRATION DE LA BATTERIE

≡ OPÉRATION DE LA BATTERIE ≡

- Chargez complètement la batterie avant la première utilisation.
- Si la température ambiante est élevée, la batterie peut parfois être hors de service à cause de son auto-protection.
- Quand le lecteur DVD portable est utilisé avec la batterie et qu'il n'a pas de disque ou s'arrête pour 10 minutes environ, le lecteur va s'éteindre tout seul (extinction automatique). La batterie et le lecteur DVD portable devient chaud en cours de lecture. Ce n'est pas un dysfonctionnement.
- Quand la batterie n'est pas utilisée pour une longue période, n'oubliez pas de la sortir du lecteur DVD portable. Si la batterie reste dedans, le courant faible continu provoque une décharge excessive et la batterie risque de ne plus fonctionner même après un rechargement.
- Si le lecteur DVD portable est mis sous tension et que la batterie n'est pas complètement chargée, le fonctionnement de l'appareil peut être instable. Assurez-vous que la batterie est complètement chargée avant l'utilisation.

≡ STOCKAGE ≡

- La batterie doit être stockée dans une température ambiante de 15 à 25 °C. Evitez de stocker dans une température extrêmement basse, extrêmement élevée, dans une humidité élevée ou dans un endroit poussiéreux.
- Quand la batterie est stockée pour une longue période, il est conseillé de la décharger complètement sur le lecteur DVD portable au moins une fois par an. Rechargez-la complètement avant de la stocker.

≡ DURÉE DE VIE ET DISPOSITION ≡

- Lorsque la durée de chargement ou la durée de fonctionnement devient extrêmement courte, cela signifie que la batterie est épuisée. La batterie peut être utilisée pour environ 300 cycles de rechargement et de fonctionnement.
- Pour la disposition de la batterie usagée, enveloppez les bornes avec un ruban et traitez la batterie en conformité avec les réglementations locales.

ATTENTION:

- Risques d'explosion si la batterie n'est pas correctement remplacée.
- Remplacez toujours avec une batterie du même type ou du type équivalent.

CONNEXION AUDIO/VIDÉO

≡ RACCORDEMENT D'UN TÉLÉVISEUR ≡

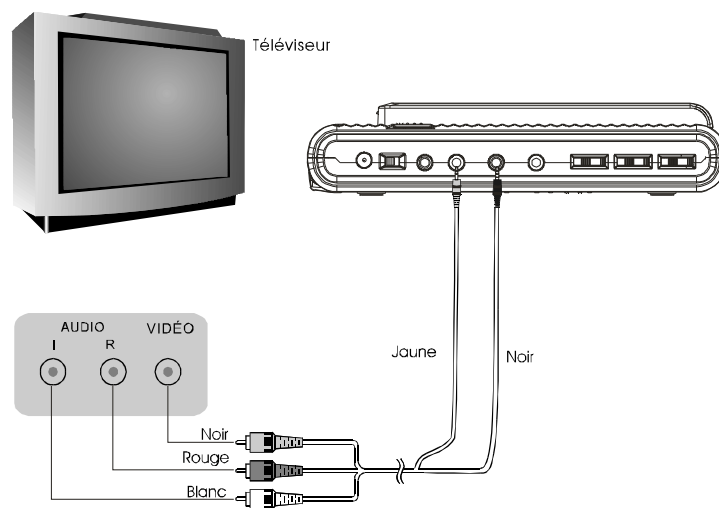

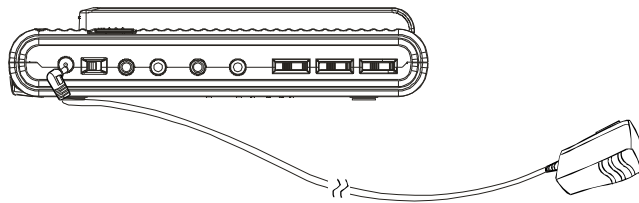

CONNEXION AUDIO/VIDÉO

≡ RACCORDEMENT D'UN ADAPTATEUR SUR LA PRISE DC 12V ≡

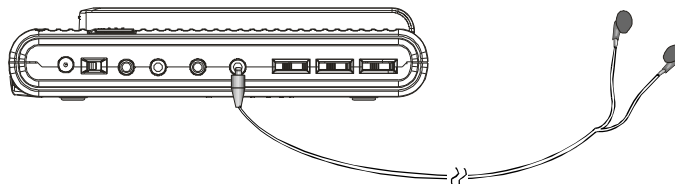

≡ UTILISATION D'UN ÉCOUTEUR ≡



1. Réglez le volume sonore au minimum.
2. Connectez la fiche de l'écouteur sur la prise () du lecteur.
3. Ajustez le volume désiré.

CONNEXIONS DU LECTEUR SUR D'AUTRES APPAREILS

≡ RACCORDEMENT SUR UN DÉCODEUR DOLBY DIGITAL/DTS/MPEG OU UN AMPLIFICATEUR AVEC UN DÉCODEUR INTÉGRÉ ≡

Ce lecteur est compatible avec Dolby Digital, DTS ou MPEG. Branchez la sortie audio digital du lecteur sur un décodeur ou un amplificateur avec un décodeur intégré.

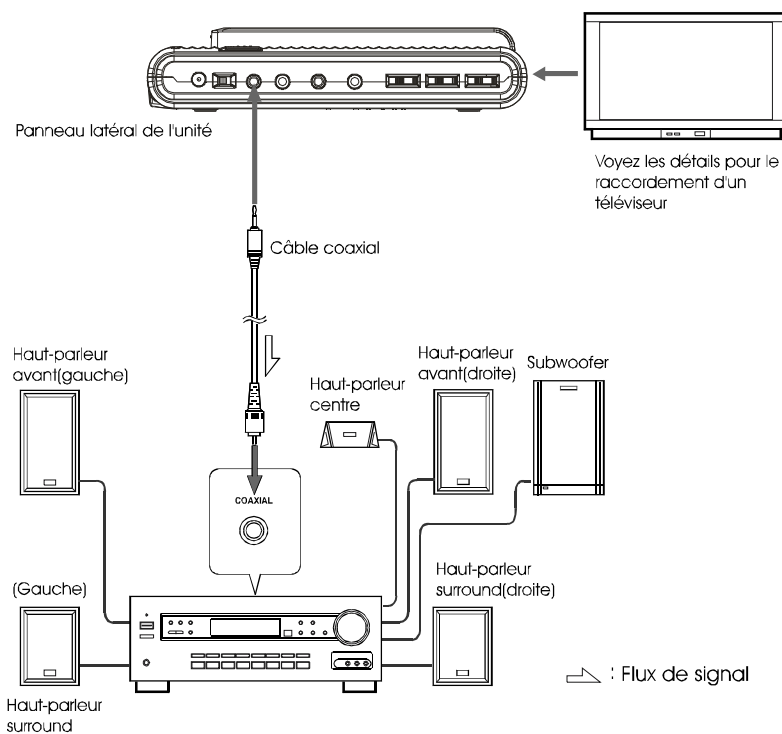

Nota:

Un décodeur ou amplificateur comptable, 5 haut-parleurs (avant gauche/droite, centre et surround gauche/droite) et un subwoofeur sont nécessaires pour optimiser la performance de Dolby Digital/DTS 5.1.

CONNEXIONS DU LECTEUR SUR D'AUTRES APPAREILS

≡ RACCORDEMENT SUR UN AMPLIFICATEUR DIGITAL QUI N'EST PAS DOLBY DIGITAL/DTS/MPEG COMPATIBLE ≡

Pour les instructions de réglage audio, référez-vous au paragraphe SORTIE AUDIO du chapitre REGLAGE AUDIO.

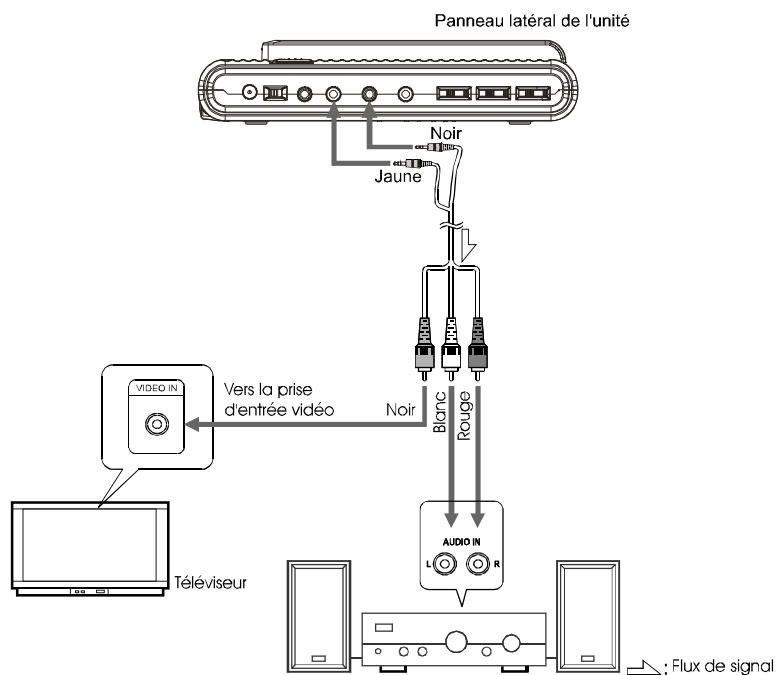

Nota:

■ Vérifiez bien le réglage sortie digital du lecteur avant de brancher le lecteur sur un amplificateur doté d'une prise d'entrée audio digital qui n'est pas Dolby Digital/DTS/MPEG compatible.

En cas d'un mauvais réglage audio, la lecture de DVD peut causer des bruits violents et endommager les haut-parleurs.

CONNEXIONS DU LECTEUR SUR D'AUTRES APPAREILS

≡ RACCORDEMENT D'UN SYSTÈME HAUT-PARLEUR ACTIF ≡

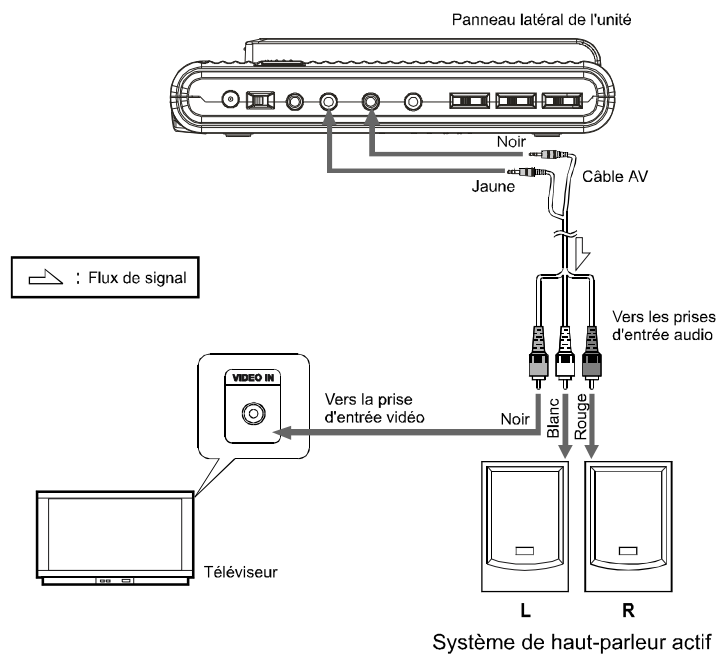

UTILISATION DE LA BATTERIE

≡ RECHARGEMENT DE LA BATTERIE ≡

Rechargez la batterie comme indiqué ci-dessous.

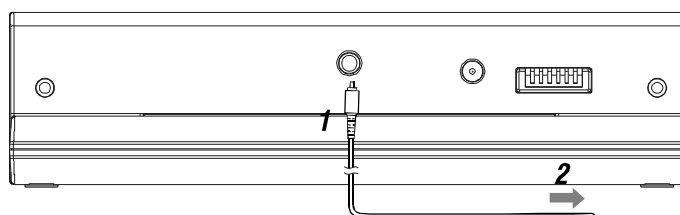

1 Connectez la sortie de l'adaptateur AC/DC sur la batterie.

2 Connectez l'adaptateur AC/DC sur la prise électrique.

- Dès que le rechargement est en cours, le témoin LED de rechargement s'allume en rouge.
- Le témoin LED de rechargement s'éteint lorsque le rechargement est terminé. Débranchez le cordon d'alimentation de la batterie.
- Le rechargement terminera généralement dans environ 3.5 à 4.5 heures.

Chargez complètement la batterie avant la première utilisation.

ATTENTION

- Placez la batterie et l'adaptateur AC/DC sur une surface plane pour procéder au rechargement.
- Ne court-circuitez pas les bornes de la batterie et l'adaptateur AC/DC.

Nota:

- Le chargeur de batterie (adaptateur AC/DC) est compatible avec le voltage de 100 à 240 V AC et son usage est universel.
- Quand vous voulez l'utiliser pendant un séjour à l'étranger, il vous faut préparer un adaptateur de courant qui correspond aux spécifications locales.

UTILISATION DE LA BATTERIE

≡ CONSIGNES POUR LA RECHARGE ≡

- Quand le bloc-piles est chaud, cela peut prendre plus longtemps que d'habitude pour la recharge ou peut parfois être inutilisable pour être rechargé. Attendez que le bloc-piles se refroidisse avant de réessayer la recharge.
- Si la recharge du voyant DEL ne peut pas s'allumer, vérifiez si l'adaptateur courant alternatif et direct et le bloc-piles sont reliés fermement pour avoir le contact parfait.
- Pour protéger le bloc-piles, ne rechargez pas un bloc-piles entièrement chargé à plusieurs reprises. Le surchargement répété peut détériorer la performance de la pile.
- Le bloc-piles devient chaud après la recharge, mais ce n'est pas défaut de fonctionnement.
- Le bloc-piles ne peut être rechargé entièrement si le rechargement se fait à un endroit chaud. Ne le rechargez pas sous un environnement très chaud, il peut causer l'explosion.
- La température environnante pendant la recharge affecte l'efficacité de la recharge. La recharge est la plus efficace entre 10 et 30 °C. La recharge du bloc-piles doit se faire où possible à un endroit se trouvant dans cet écart de température ambiante .

≡ RACCORDEMENT DU BLOC-PILES AU LECTEUR ≡

Connecter le bloc-piles au lecteur comme décrit ci-dessous.

1 Attachez le bloc-piles à l'unité.



2 Alignez le trou fixe du lecteur avec le poteau fixe sur le bloc-piles. Rotation du bouton pile dans le sens des aiguilles d'une montre jusqu'à ce que le bloc-piles est reserré avec le lecteur.

3 Maintenant le lecteur peut être actionné.

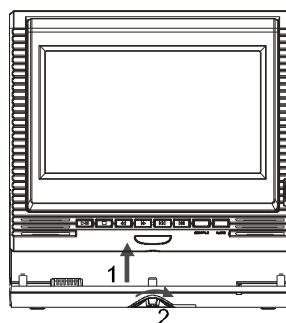
- Si le bloc-piles est entièrement rechargé, le lecteur peut lire des DVD sans interruption pendant plus de 3 heures.



UTILISATION DE LA BATTERIE

- Si le courant est allumé bien que le bloc-piles ne soit pas entièrement chargé, l'opération du lecteur peut parfois devenir instable. Soyez sûr de charger le bloc-piles entièrement avant utilisation.
- Le bloc-piles se recharge lentement tandis que le lecteur est en marche avec la raccordement de l'adaptateur à courant alternatif et direct.
- Le bloc-piles se recharge de manière séparée tandis que le lecteur est débranché à la raccordement de l'adaptateur de courant alternatif et direct.
- Après avoir relié le bloc-piles et mis sous tension, appuyez sur le bouton OSD (lecteur optique) sur la télécommande en statut LECTURE PAUSE ou STOP pour indiquer le symbole . Ce symbole indique la capacité du bloc-piles.
- Tandis que le bloc-piles a une capacité inférieure , il clignotera pour vous rappeler.

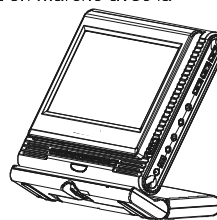

≡ OPÉRATION DE COURANT ALTERNATIF ≡

- 1** Reliez la prise sortie du courant direct de l'adaptateur courant alternatif et direct à la prise entrée courant direct sur le lecteur.
- 2** Reliez l'adaptateur courant alternatif et direct à une prise d'alimentation. Maintenant le lecteur peut être actionné.

ATTENTION:

Soyez sûr d'utiliser l'adaptateur courant alternatif et courant direct fourni avec le lecteur.

Avant d'insérer ou d'enlever la prise sortie de courant direct de l'adaptateur courant alternatif courant direct, soyez toujours sûr de couper le courant du lecteur de DVD portable.

≡ RETRAIT DU BLOC-PILES DU LECTEUR ≡

Le bloc-piles peut être retiré du lecteur comme décrit ci-dessous.

- 1 Éteignez le courant du lecteur.**
- 2 Tournant le bouton pile dans le sens contraire pour enlever le bloc-piles.**

LA FONCTION AUDIOVISUELLE ENTRÉE/SORTIE

≡ LA FONCTION AUDIOVISUELLE ENTRÉE / SORTIE ≡

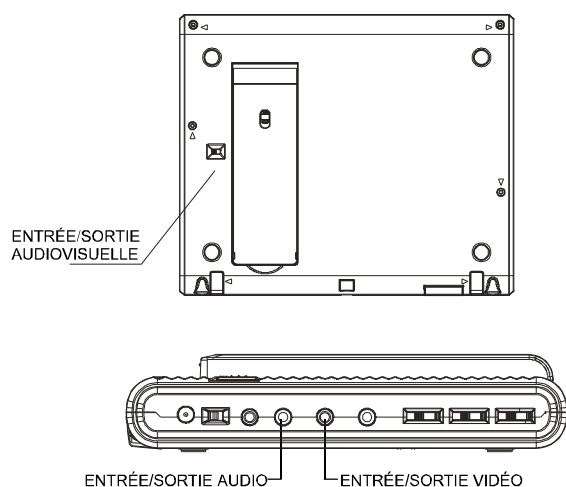

Quand vous appuyez sur le bouton d'entrée / sortie audiovisuel le lecteur arrêtera la lecture normale et agira comme ÉCRAN À MATRICE ACTIVE.

CONSIGNE :

Évitez de saisir le signal AUDIOVISUEL de la prise audiovisuelle quand le lecteur est réglé pour la sortie audiovisuelle, sinon le brouillage sera causé ce qui affectera la lecture actuelle et abaissera la qualité de lecture.

Étant donné que le MODE transistor à couches minces (TFT) et le MODE VUE ne peuvent pas être ajustés à l'ENTRÉE AUDIOVISUELLE, veuillez bien les régler à la SORTIE AUDIOVISUELLE et sautez ensuite en mode ENTRÉE AUDIOVISUELLE.

OPÉRATIONS ESSENTIELLES

≡ MISE SOUS TENSION ≡

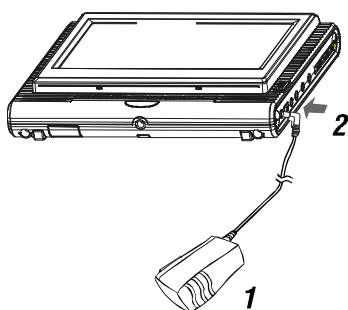

1 Reliez l'adaptateur de courant alternatif courant direct à la prise d'alimentation.

2 Connectez la prise de sortie de courant direct de l'adaptateur à la prise d'entrée de courant direct sur l'unité principale.

3 Mettez le bouton d'ALIMENTATION à la position MARCHE.

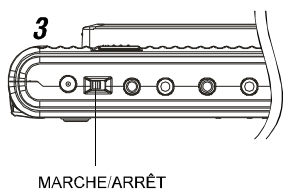

Conseil :

L'adaptateur inclus courant alternatif courant direct est compatible avec la tension de 100 à 240 V, vous pouvez l'employer pour vos voyages en outre-mer.

Notez que vous avez besoin d'une prise adaptateur (disponible en magasin) adaptée à la région dans laquelle vous voyagez.

≡ MISE HORS TENSION ≡

1 Quand le courant est allumé, placez l'interrupteur à la position OFF.

2 Débranchez la prise d'alimentation de la prise de courant.

3 Débranchez l'adaptateur de courant alternatif courant direct de la prise d'entrée du lecteur.

OPÉRATIONS ESSENTIELLES

≡ CHARGEMENT ≡

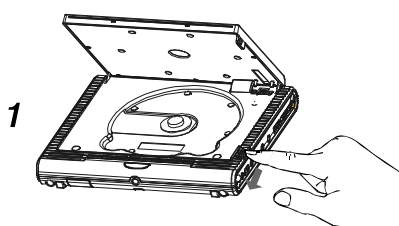

1 Appuyez sur la touche OUVERT pour ouvrir.

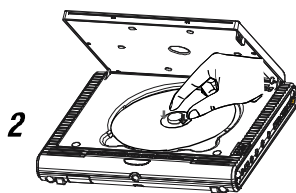

2 Insérez le disque et enfoncez le disque avec vos doigts près du trou au centre.

Un déclic peut s'entendre.

Conseils:

- Placer le disque solidement. Si vous ne le placez pas solidement cela peut avoir pour conséquences des dommages.
- N'employez pas des disques craqués ou déformés. Le faire peut ainsi causer des dégâts.
- Placez des DVD ou des CD à simple face à l'intérieur avec le côté label (imprimé) dirigé vers le haut. Pour les DVD à côté double, vérifiez chaque côté soigneusement, ensuite placez le disque solidement à l'intérieur (jusqu' à un déclic soit entendu).
- Pour les CD ou DVD à simple face, vous ne devez pas vous inquiéter de toucher le côté (imprimé) du disque avec vos doigts. Étant donné que les DVD à double face ont des signaux enregistrés des deux côtés, faites ainsi attention à ne pas les rayer tout en les enlevant du lecteur.

3 Fermez le couvercle frontal.

OPÉRATIONS ESSENTIELLES

≡ LECTURE ≡

1. Mise sous tension du lecteur.
2. Ouvrir le couvercle frontal.
3. Insérer le disque correctement.
4. Fermer le couvercle.
5. Le lecteur chargera le disque et le jouera automatiquement. Si le disque ne joue pas, appuyez sur la touche ►.

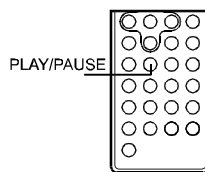

≡ ARRÊTEZ LA LECTURE ≡

- 1 appuyez sur ■ sur le clavier ou sur la télécommande tout en jouant un CD.
- 2 le lecteur se rappelle l'endroit d'arrêt.
- 3 pour reprendre la lecture de l'endroit où il s'est arrêté appuyez simplement sur la touche ►.
- 4 Pour effacer la marque d'arrêt, appuyez de nouveau sur le statut arrêt ■. Le lecteur ne jouera pas de l'endroit d'arrêt en appuyant la prochaine fois sur ►.

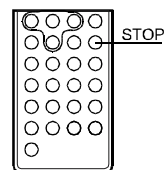

≡ PAUSE LECTURE ≡

- 1 appuyez sur ►|| sur le clavier ou sur la télécommande pendant la lecture.
- 2 appuyez ►|| de nouveau pour reprendre la lecture normale.

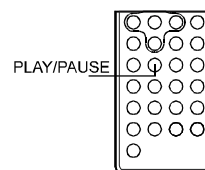

OPÉRATIONS ESSENTIELLES

LECTURE À VITESSE RAPIDE

- 1 appuyez ►► sur ◀◀ la touche sur le clavier ou bien appuyez simplement sur la télécommande pendant la lecture.
- 2 la vitesse de lecture est changée chaque fois que vous appuyez le ►► ou ◀◀.
La vitesse sera changée à 2X, 4X, 8X, 20X, 1X.

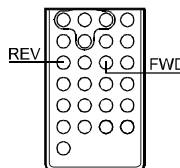

LECTURE AU RALENTI

- 1 appuyez sur ► la touche de la télécommande pendant la lecture. La vitesse de lecture devient 1/2, 1/3, 1/4, 1/5, 1/6 ou 1/7 de la vitesse normale chaque fois que vous appuyez sur la touche.
- 2 Quand vous ►► appuyez pendant le statut de pause, le lecteur montrera un arrêt sur l'image à l'écran, l'image changera une seule image chaque fois que la touche est appuyée.

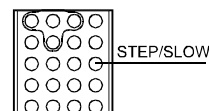

Conseil:

Pendant la lecture rapide ou lecture au ralenti, le son est mis en sommeil excepté pour le disque CD et MP3. Pour reprendre la lecture normale, appuyez ► .

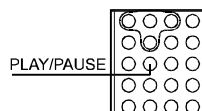

A-B RÉPÉTER LA LECTURE

1- LECTURE A-B

- Appuyez sur la touche A-B sur la télécommande pendant la lecture, un point sera situé sur la télécommande, et RÉPÉTER A apparaît sur l'écran.
 - Appuyez sur la touche A-B de nouveau, le point B sera situé et le lecteur lira du point A au point B à plusieurs reprises.
 - Appuyez sur la touche A-B de nouveau, la lecture sera annulée et retournera à la lecture normale.
- #### 2 Répétez un Titre, un Chapitre ou une Piste
- Appuyez sur le bouton RÉPÉTER sur la télécommande pendant la lecture.
 - Le chapitre ou le titre (pour DVD) et la piste ou le disque entier (pour CD) sera joué à plusieurs reprises.
 - Le mode RÉPÉTER sera changé chaque fois que la touche répéter est appuyé.

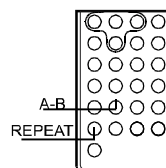

OPÉRATIONS ESSENTIELLES

≡ FONCTION ZOOM ≡

- 1 Appuyer ZOOM sur la télécommande pendant la lecture. L'image sur l'écran est zoomée.
- 2 le changement de focale est changé chaque fois que le bouton de zoom est appuyé, la séquence est 2X, 3X, 4X, 1/2X, 1/3X, 1/4X, 1X.

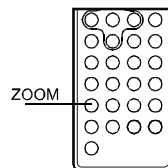

≡ RECHERCHE D'UNE SCÈNE SPÉCIFIQUE ≡

- 1 appuyez sur la touche RECHERCHE sur la télécommande.
- 2 appuyez sur la touche HAUT, BAS et RETOUR pour se déplacer à la section désirée.
- 3 saisir le numéro valid pour choisir heure ou titre / chapitre ou piste particulier.
- 4 appuyez sur la touche RETOUR pour jouer la scène spécifique.
- 5 appuyez sur la touche RECHERCHE pour sauter à l'écran normal.

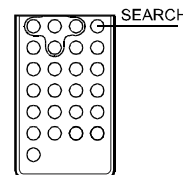

≡ SÉLECTION DU SOUS-TITRE ≡

Vous pouvez sélectionner un sous-titre préféré de ceux inclus sur le vidéodisc DVD en appuyant sur la touche SOUS-TITRE sur la télécommande pendant la lecture.

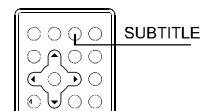

≡ CHANGER L'ANGLE ≡

Appuyez sur la touche de l'ANGLE sur la télécommande tout en re-jouant une scène enregistrée avec des angles multiples. Si votre vidéodisque DVD n'est pas enregistré avec des angles multiples, le fait d'appuyer sur la touche de l'ANGLE n'aura aucun effet.

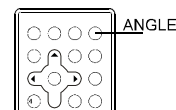

≡ CHANGER LA LANGUE AUDIO ≡

- 1 appuyez sur la touche AUDIO sur la télécommande pendant la lecture, vous pouvez sélectionner la langue audio incluse sur le vidéodisc DVD.
- 2 pour CD-vidéo ou CD, vous pouvez choisir la chaîne de lecture.

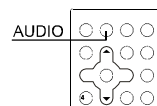

OPÉRATIONS ESSENTIELLES

PROGRAMME DE LECTURE

La fonction de lecture des programmes peut automatiquement jouer les titres, chapitres, ou pistes dans l'ordre programmé.





1. Insérez un disque et puis appuyez sur la touche de PROGRAMME sur la télécommande.

A ce moment-là, le menu apparaît comme ci-dessous.

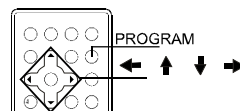
PROG			
TC	TC	TC	TC
--:--	--:--	--:--	--:--
--:--	--:--	--:--	--:--
--:--	--:--	--:--	--:--
--:--	--:--	--:--	--:--





<PLAY> <CLEAR> 



2. En utilisant     et la touche des chiffres, sélectionnez le titre et le chapitre dans l'ordre dans laquelle vous voulez les programmer.

PROG			
TC	TC	TC	TC
01:01	--:--	--:--	--:--
01:02	--:--	--:--	--:--
--:--	--:--	--:--	--:--
--:--	--:--	--:--	--:--

<LECTURE> <EFFACER> 

3. En utilisant     pour placer le curseur sur **LECTURE** et appuyez la touche RETOUR. Le lecteur commence la lecture de PROGRAMME.
4. Pour sortir, appuyez de nouveau sur PROGRAMME.

CONSIGNES :

- Quand le lecteur de DVD vidéo est éteint ou que les disques sont retirés, les articles programmés seront enlevés.
- Selon le disque, certains peuvent ne pas avoir cette fonction.
- En sélectionnant un titre ou un chapitre inexistant, la lecture de programme annule automatiquement.

OPÉRATIONS ESSENTIELLES

≡ UTILISATION DE L'AFFICHAGE A L'ÉCRAN ≡

- 1 ce lecteur de DVD vidéo vous permet de visionner le statut opérationnel et l'information de disque sur l'écran.
- 2 appuyez sur la touche LECTEUR OPTIQUE (OSD) sur la télécommande pendant la lecture, l'information de disque sera affichée sur l'écran.
- 3 appuyez de nouveau sur la touche LECTEUR OPTIQUE (OSD), l'information disparaîtra.

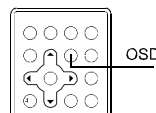

≡ LECTURE D'UN DISQUE EN FORMAT MP3 ET CD JPEG ≡

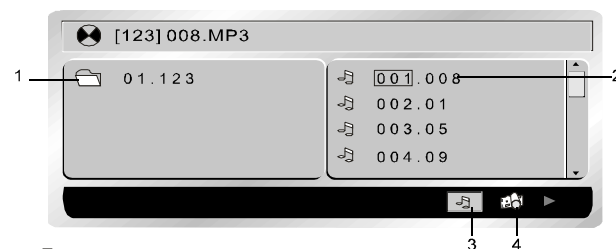

1. **Dossier**
2. **Fichier**
3. **ICÔNE MP3**
4. **ICÔNE JPEG**

- Utilisez ↑/↓/←/→ pour déplacer le curseur à un dossier, à un fichier, ICÔNE MP3 ou ICÔNE JPEG. Afin de lire les fichiers MP3, déplacer le curseur à l'ICÔNE MP3 et appuyez la touche RETOUR. Afin de lire les fichiers JPEG, déplacer le curseur à l'ICÔNE JPEG et appuyez la touche RETOUR.
- Choisissez le fichier désiré et appuyez la touche RETOUR pour lire.
- Appuyez sur le bouton A-B pour avoir la fonction RÉPÉTER A-B, appuyez sur la touche RÉPÉTER pour coupure de mode répétition (REP1, REP DIR, REP ALL, REP OFF). REP1 signifie répéter la piste, REP DIR signifie répéter le dossier, REP ALL signifie répéter le disque entier.

RÉGLER LE LECTEUR

ÉTAPES GÉNÉRALES DE RÉGLAGE

1 appuyez la touche RÉGLAGE sur la télécommande, le menu principal de réglage apparaît.

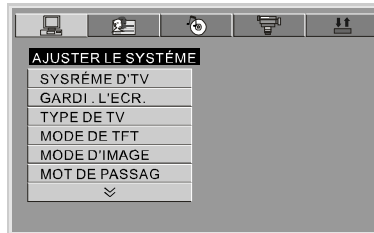

2 appuyez les touches GAUCHE ET DROIT pour accentuer l'icône de la page désirée, puis appuyez la touche HAUT ou BAS pour activer cette page.

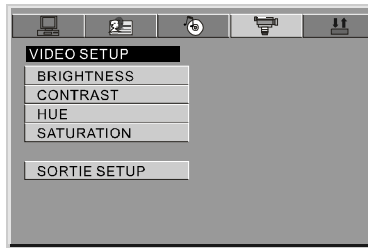

3 appuyez la touche BAS pour accentuer l'option désirée. Appuyez RETOUR ou appuyez Droit pour sélectionner, les choix de cette option apparaissent.

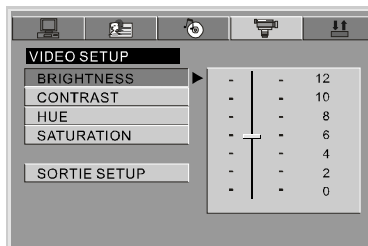

4. appuyez les touches GAUCHE / DROIT / HAUT / BAS pour sélectionner l'option SORTIE RÉGLAGE, puis appuyer RETOUR ou RÉGLAGE de nouveau pour sortir du MENU RÉGLAGE.

CONSIGNE :

L'appui des touches suivantes arrêtera le menu de réglage, et les choix qui ont été changés seront économisés : Sous-titre, Titre, Arrière, Arrêt, Lecture / Pause, Étape, Suivante, Précédente, Zoom, Programme, Répéter, Angle, Mise en sommeil.

AJUSTER LE SYSTÈME

Les options de réglage de système sont illustrées ci-dessous:

≡ SYSTRÈME D'TV ≡

Si vous voulez relier le lecteur à une télé, veuillez choisir un système correct de télé d'abord.

- AUTO : choisissez ce réglage si votre lecteur de DVD est relié à un téléviseur multisystem.
- NTSC : choisissez ce réglage si votre lecteur de DVD est relié à un téléviseur NTSC.
- PAL : choisissez cet réglage si votre lecteur de DVD est relié à un téléviseur PAL.
- Le réglage par défaut est NTSC.

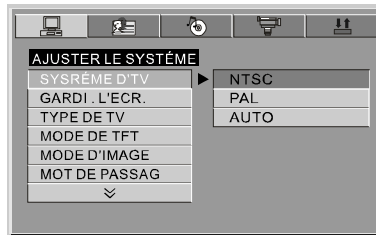

CONSIGNES :

Le réglage avec le système incorrect de téléviseur aura comme conséquence une image noire et blanche sur votre écran de téléviseur.

≡ GARDI . L'ECR. ≡

Si l'économiseur d'écran est allumé, quand votre lecteur de DVD se trouve en ARRÊT ou en statut PAS DE DISQUE, ou il y a un plan figé pendant une période de temps, l'économiseur d'écran sera affiché. Ce dispositif peut protéger l'écran contre des dommages.

- OUVERT : choisissez ce réglage pour activer l'économiseur d'écran.
- FER : Choisissez ce réglage pour annuler l'économiseur d'écran.
- Le réglage par défaut est OUVERT.

AJUSTER LE SYSTÈME

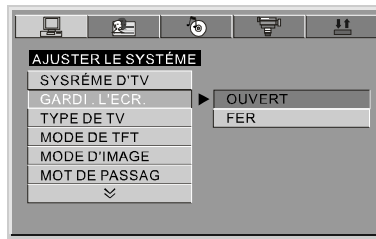

≡ TYPE DE TV ≡

16: 9 (Télémeéascope : Écran Large) : choisissez ce réglage si votre lecteur de DVD est relié à un télémeéascope. Si vous choisissez ce réglage et vous n'avez pas un écran large, les images sur l'écran peuvent apparaître déformées en raison de la compression verticale.

4: 3 LB (Boîte aux lettres) : choix de ce réglage si votre lecteur de DVD est relié à un rapport normal de téléviseur. Vous verrez les films dans leur format de l'image original (rapport de haut en large). Vous verrez l'image entière du film. Le film pourrait apparaître avec des barres noires au dessus et au bas de l'écran.

4: 3 PS (Recadrage automatique): choix de ce réglage si votre lecteur de DVD est relié à un rapport normal de téléviseur vous pouvez remplir l'écran entier de votre téléviseur avec le film. Ceci pourrait signifier que des parties de l'image (les bords gauches et droits) ne seront pas vues.

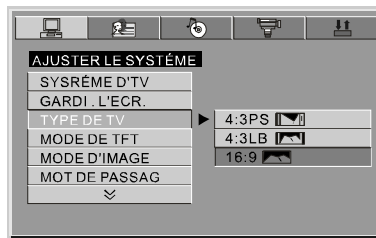

CONSIGNES :

- Le rapport d'affichage de l'image est lié au format enregistré de disque. Quelques disques ne peuvent pas être affichés dans le format d'image choisi.
- Si vous jouez un disque enregistré en format de 4:3 sur un écran large de téléviseur, les barres noires apparaîtront du côté gauche et droit de l'écran.
- Vous devez ajuster le réglage de l'écran selon le type de téléviseur.

AJUSTER LE SYSTÈME

≡MODE DE TFT≡

16:9 : choisissez ce réglage pour changer le MODE D'ÉCRAN A MATRICE ACTIVE en 16:9.

4:3 : choisissez ce réglage pour changer le MODE D'ÉCRAN A MATRICE ACTIVE en 4:3.

Le réglage par défaut est 16:9.

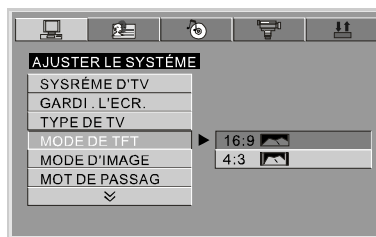

≡MODE D'IMAGE≡

OBSERVE : choisissez ce réglage pour avoir l'affichage recto.

RÉSERVE : choisissez ce réglage pour avoir l'affichage inversé.

Le réglage par défaut est OBSERVE.

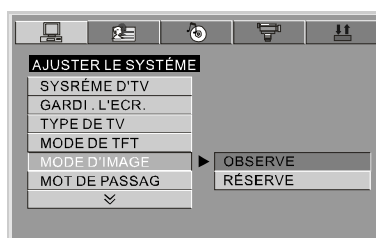

AJUSTER LE SYSTÈME

≡ MOT DE PASSAG ≡

1 le lecteur est verrouillé avec un mot de passe 0000 par défaut et vous ne pouvez pas changer la classification. Afin de changer la classification, choisissez l'option de mot de passe et saisissez le mot de passe correct pour déverrouiller le lecteur.

2 après que le lecteur soit déverrouillé, vous pouvez choisir l'option classification et la changer, puis vous peut choisir l'option de mot de passe et changer à un nouveau mot de passe avec des numéros à 4 chiffres et appuyez la touche RETOUR pour le verrouiller à nouveau.

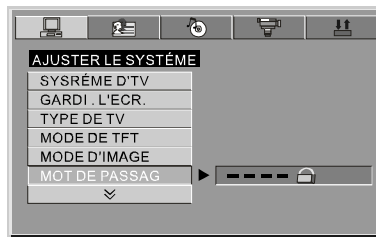

≡ CLASSE ≡

Le dispositif de classification fonctionne avec les disques de DVD qui ont été assignés une classification.

Ceci vous aide à contrôler les types de DVD que le lecteur peut voir.

- Il y a huit options de classifications limitées : KID SAFE (SÉCURITÉ ENFANTS), G, PG, PG13, PG-R, R, NC-17, ADULT.
- Le réglage par défaut est ADULT.

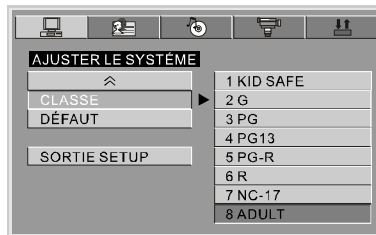

CONSIGNE :

Si l'option de mot de passe est verrouillée, vous ne pouvez pas changer la classification.

≡ DÉFAUT ≡

Choisissez cette option pour reprendre les réglages d'usine.

AJUSTER DE LANG

Les options de réglage de langue sont illustrées ci-dessous :

≡ OSD LANGUE ≡

Sélectionnez l'option de OSD LANGUE , et appuyez sur les touches fléchées pour choisir la langue du LECTEUR OPTIQUE (OSD) que vous préférez. Appuyez la touche RETOUR pour confirmer, et l'écran affichera LECTEUR OPTIQUE (OSD) dans cette langue.

Il y a 5 langues au choix pour le LECTEUR OPTIQUE : anglais, allemand, espagnol, français et italien.



≡ AUDIO LANG ≡

Sélectionnez l'option AUDIO LANG, et appuyez sur les touches fléchées pour choisir la langue audio que vous préférez. Appuyez RETOUR pour confirmer. Si le disque que vous jouez a cette langue de disponible, il produira la sortie audio en cette langue.

Il y a un choix de huit langues : chinois, anglais, japonais, français, espagnol, portugais, latin et allemand.



AJUSTER DE LANG

≡ SOUST LANG ≡

Sélectionnez l'option de la SOUST LANG , et appuyez sur les touches fléchées pour choisir la langue sous-titrée que vous préférez. Appuyez RETOUR pour confirmer. Si le disque que vous jouez a cette langue de disponible, il affichera des sous-titres en cette langue. Il y a un choix de 7 langues sous-titrées : chinois, anglais, japonais, français, espagnol, portugais et allemand.



≡ MENU LANG ≡

Sélectionnez l'option de MENU LANG, et appuyez sur les touches fléchées pour choisir le menu langue que vous préférez. Appuyez RETOUR pour confirmer. Si le disque que vous jouez a cette langue de disponible, il affichera le menu en cette langue. Il y a un choix de huit menu langues : chinois, anglais, japonais, français, espagnol, portugais, allemand et latin.



CONSIGNES :

Si votre langue préférée n'est pas disponible, la langue par défaut du disque sera jouée.
La langue par défaut de votre lecteur DVD est l'anglais.

AJUSTER AUDIO

≡ SOTIE D'AUD ≡

Sélectionnez l'option SOTIE D'AUD, et appuyez sur les touches fléchées pour choisir le mode de sortie audio que vous préférez. Appuyez RETOUR pour confirmer :

Il y a l'option de trois modes de sortie audio : ANALOGIE , SPDIF / RAW et SPDIF / PCM.

- ANALOGIE : choisissez ce réglage pour la sortie du signal analogue, et aucun signal ne sort de la prise coaxiale.
- SPDIF / RAW : Choisissez ce réglage si votre lecteur de DVD est relié à un amplificateur de puissance avec un câble coaxial. En jouant un disque enregistré avec le système Dolby, Les formats audio DTS et MPEG, les signaux numériques correspondants sortiront du jack coaxial de sortie.
- SPDIF / PCM : choisissez ce réglage si votre lecteur de DVD est relié à un amplificateur stéréo numérique à deux-chaînes . En jouant un disque enregistré avec le système Dolby et les formats audio MPEG, les signaux audio seront modulés en un signal PCM à deux chaînes, et il sortira du jack de sortie coaxial.

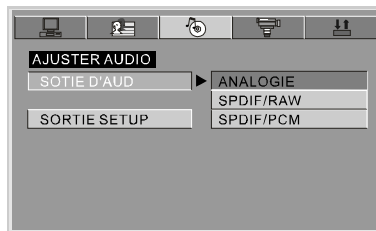

VIDEO SETUP

Les options de réglage vidéo sont illustrées ci-dessous :

≡ BRIGHTNESS ≡

Employez les touches vers le HAUT et vers le BAS pour défiler la barre et pour ajuster la luminosité.

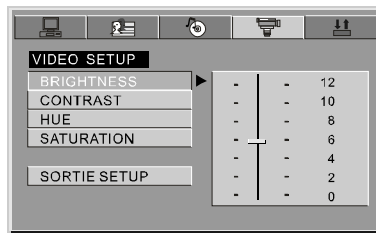

≡ CONTRAST ≡

Employez les touches vers le HAUT et vers le BAS pour défiler la barre et pour ajuster le contraste.

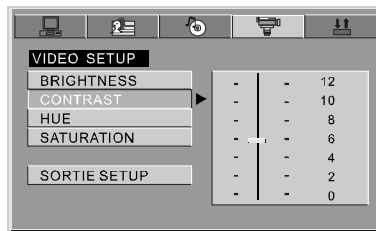

VIDEO SETUP

≡ HUE ≡

Employez les touches vers le HAUT et vers le BAS pour défiler la barre et pour juster la tonalité.

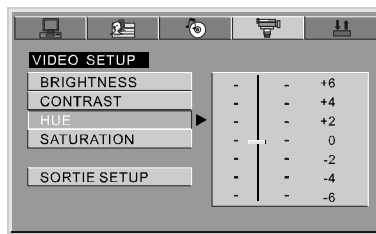

≡ SATURATION ≡

Employez les touches vers le HAUT et vers le BAS pour défiler la barre et pour ajuster la saturation.

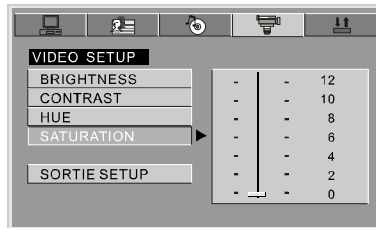

AJUSTER DIGITAL

Les options numériques de réglage sont illustrées ci-dessous:

≡ RANGÉE ≡

Choisissez ce réglage pour ajuster la sortie haut-niveau du rapport de compression et obtenir un effet différent. Si vous ajuster EN PLEIN, la valeur de crête du signal audio sera comprimé au minimum; tout en s'ajustant à OFF, maximum.

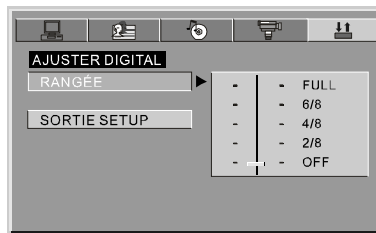

AUTRES

≡ DIMENSION ET PARAMÈTRE ≡

Nom du produit :	lecteur de DVD PORTATIF
Puissance :	12V courant direct
Consommation :	< 10W
Sortie audio :	R/L 2ch, COAXIALE
Sortie vidéo :	Composé
Dimension :	206X173X36.7mm
Poids:	731g (Sans pile)

AUTRES

≡ DÉPANNAGE ≡

Symptômes	Causes possibles	Remèdes
Le disque ne marche pas	Le disque a été chargé inexactement.	Chargez le disque avec le label vers le haut, et reposant fermement au milieu.
	Le disque est sale ou rayé.	Assurez-vous que le disque est sans éraflures ou empreintes digitales.
	Disque de mauvaise région.	Employez le disque de la bonne région.
Aucun affichage	Le câble audiovisuel est débranché.	Connecter le câble fermement.
	Mauvais réglage ou raccordement pour le lecteur or le téléviseur.	Réglage ou bonne raccordement avec votre lecteur ou téléviseur.
Aucun son	Le câble audiovisuel est débranché.	Brancher le cable fermement.
	Mauvais réglage ou raccordement pour le lecteur or le téléviseur.	Réglage ou bonne raccordement avec votre lecteur ou téléviseur.

Entretien Nettoyez seulement l'unité comme recommandé dans les instructions opérationnelles.

DOMMAGES EXIGEANT UNE RÉVISION

Faites la révision de l'unité par un technicien qualifié de service si:

- L'unité a été exposée à la pluie ou à l'eau.
- L'unité ne semble pas fonctionner normalement.
- L'unité montre un changement marqué d'exécution.

N'ESSAYEZ PAS DE RÉVISER L'UNITÉ PAR VOUS-MÊME !

