

TIME

Le mode TIME (HEURE) vous permet de programmer des informations sur l'heure et le calendrier.

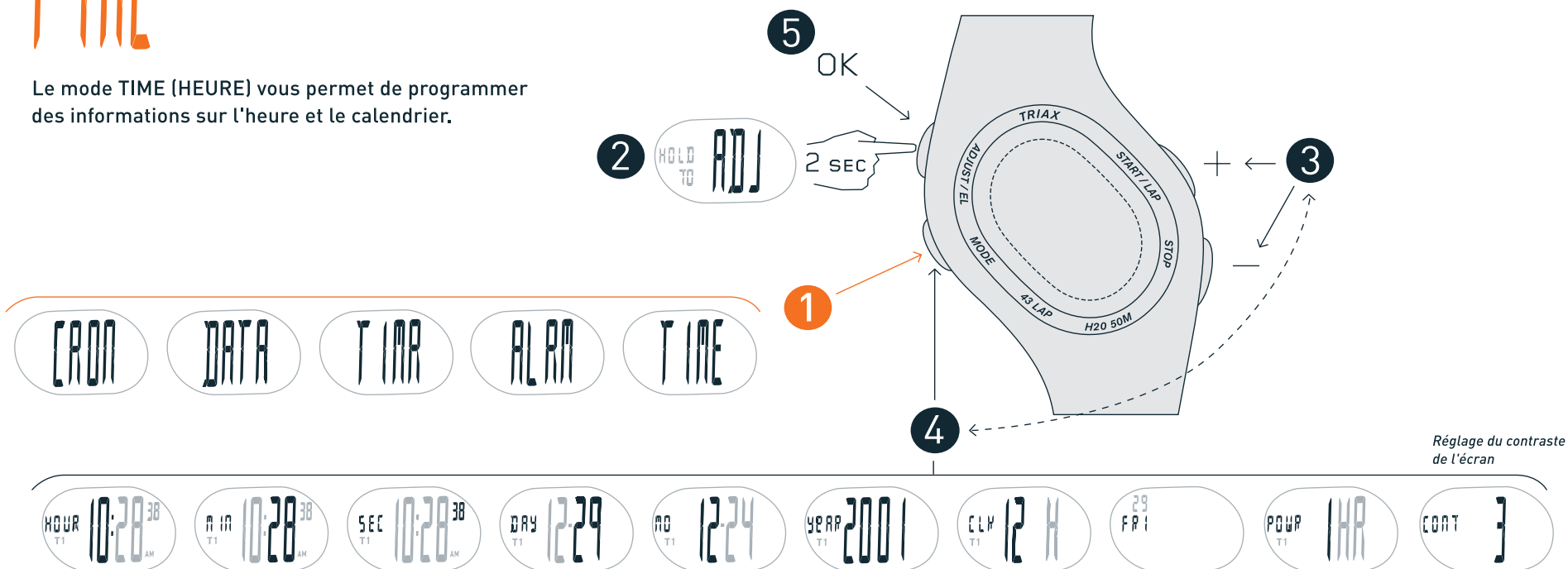

Réglage du contraste de l'écran

Fonction économie : L'affichage s'éteint au bout d'une durée spécifiée pour conserver la pile. Appuyez sur n'importe quel bouton pour rallumer la montre.

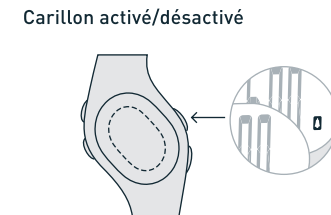
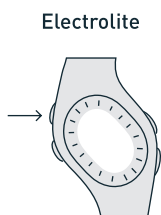

CRON

Le mode CHRONOGRAPH (CHRONOMÈTRE) vous permet de capturer les temps de passages, intermédiaires et de courses. Sauvegardez vos temps pour les passer en revue en mode DATA (DONNÉES).

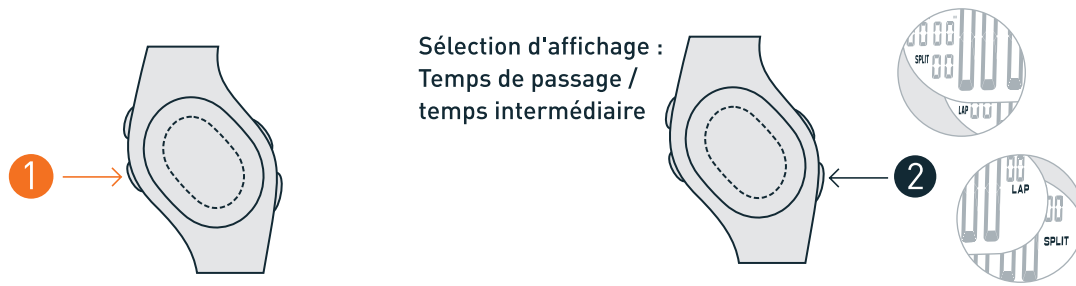

Réglage de la distance pour calculer l'allure

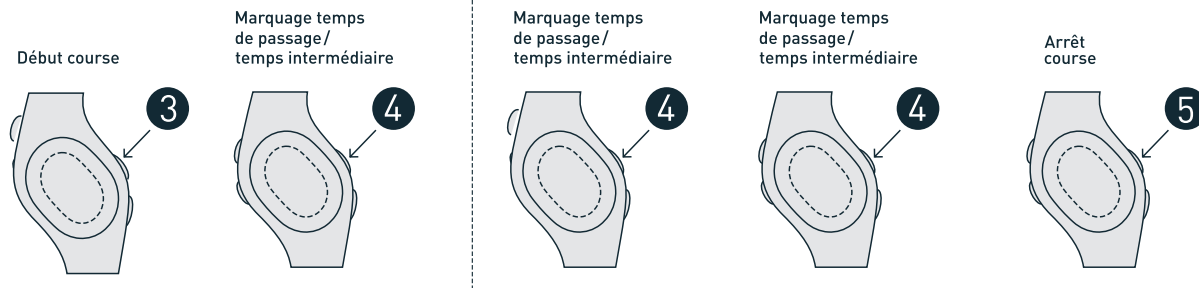
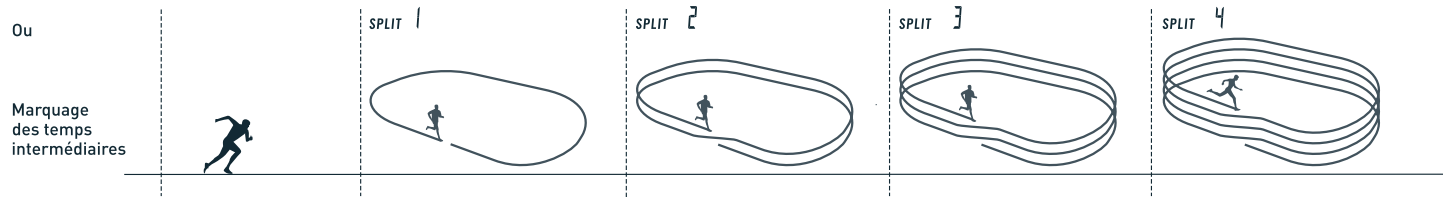
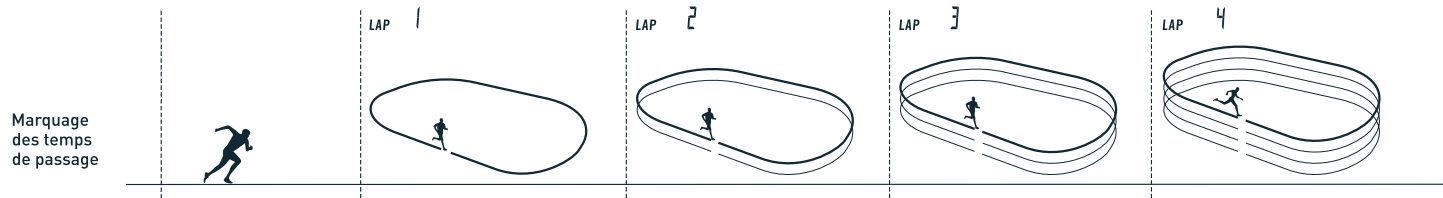
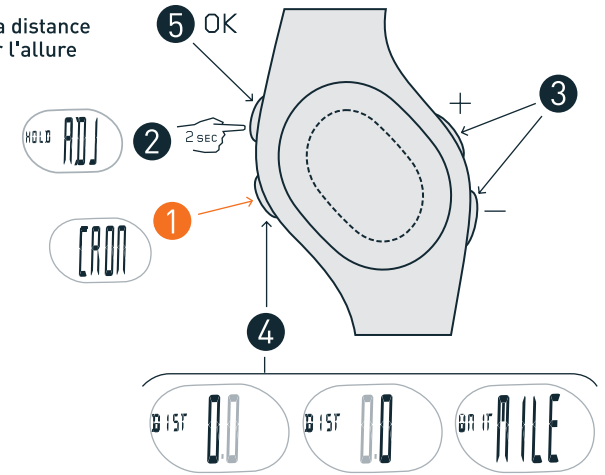

Vous aurez 8 secondes pour lire votre temps de passage ou votre temps intermédiaire

Votre course est automatiquement sauvegardée en mode DATA.

6 Remise à zéro

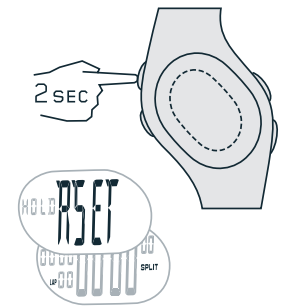

L'information en mode DATA est effacée lors du départ d'une nouvelle course

ALARM

Le mode Alarm (Alarme) vous permet de régler 2 alarmes.
Appuyez sur n'importe quel bouton pour arrêter l'alarme.
L'alarme s'arrêtera au bout de 55 secondes.

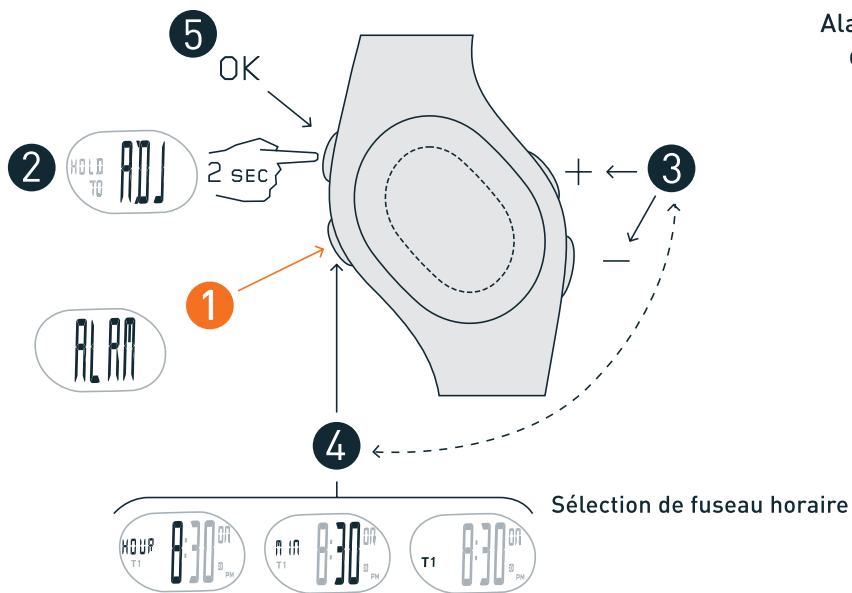

Alarme activée/
désactivée

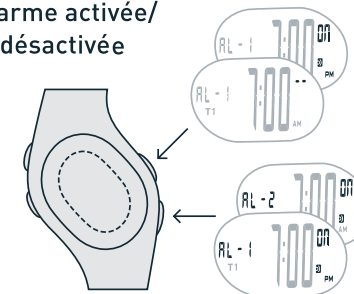

DATA

Le mode DATA vous permet de passer en revue
les temps de passage, intermédiaires et de courses.
Enregistrez vos temps et remettez-les à zéro
en mode CHRONOGRAPH.

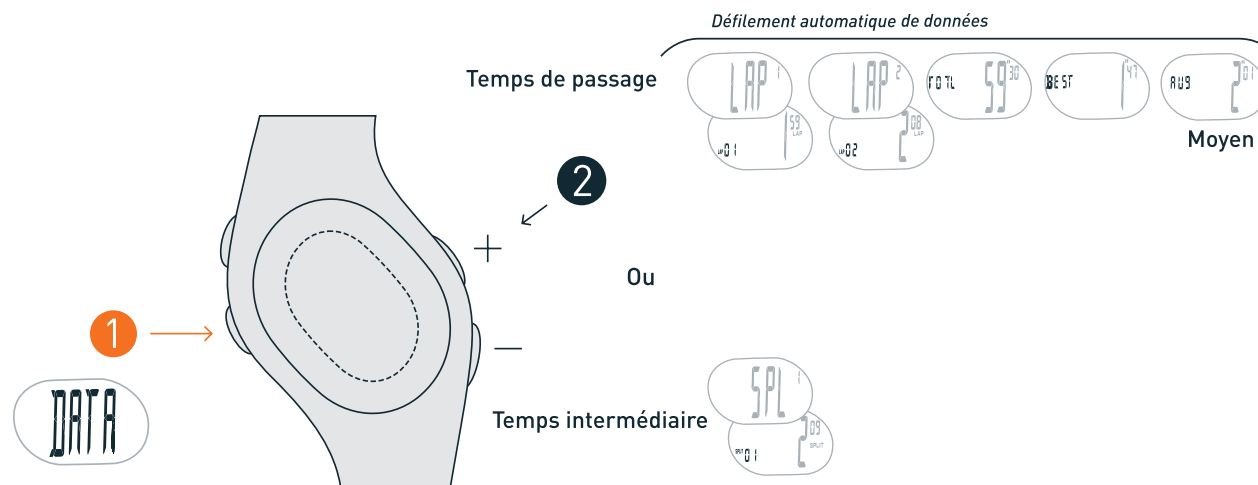

TIMER

Le mode TIMER (MINUTEUR) vous permet de régler un minuteur à répétition pour votre séance d'exercices.

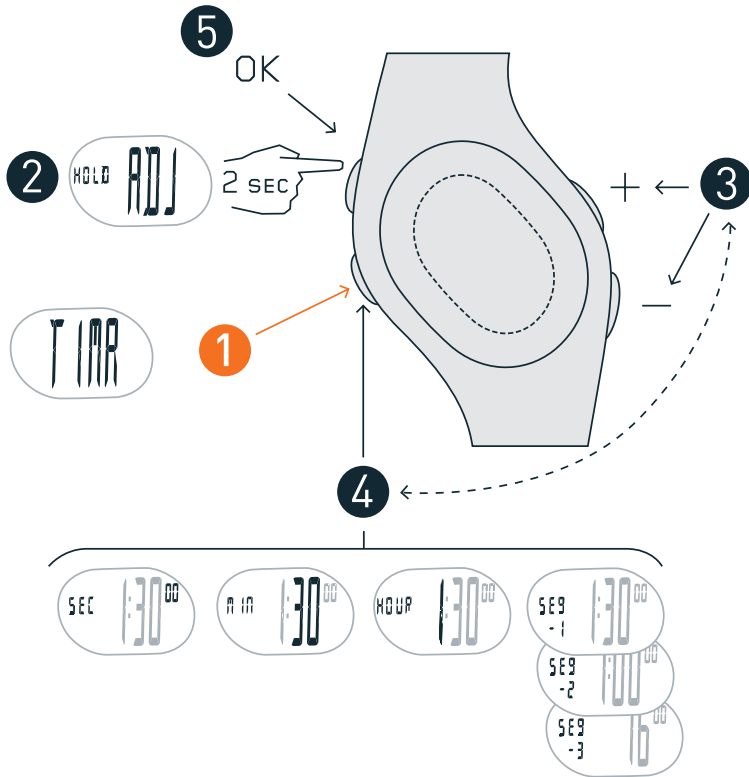

Marche et arrêt du compte à rebours

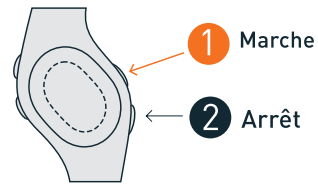

Itération des segments

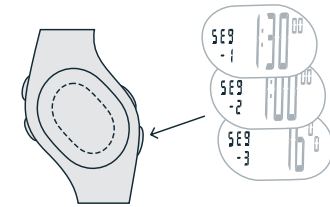

Remise à zéro du compte à rebours

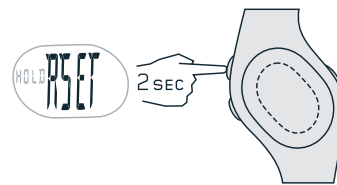

Effacez tous les segments

