

**NEW**  
**POL<sup>®</sup>**

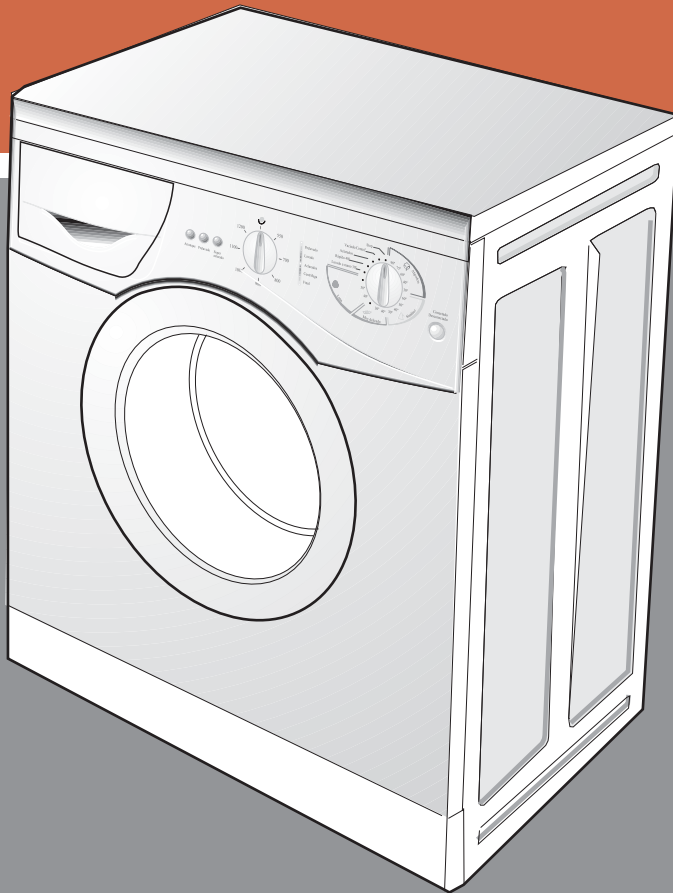



<b>IT</b> ITALIANO	5-14
<b>GB</b> ENGLISH	15-24
<b>ES</b> ESPAÑOL	25-34
<b>PT</b> PORTUGUÊS	35-44
<b>FR</b> FRANÇAIS	45-54



## ITALIANO

*Gentile Cliente,*

*La ringraziamo per aver scelto un nostro prodotto.*

*La preghiamo di leggere attentamente le istruzioni per l'uso prima dell'allacciamento e dell'utilizzo della macchina. La conoscenza dei principi di funzionamento garantirà un corretto e sicuro sfruttamento dell'apparecchio. Le istruzioni per l'uso contengono molte indicazioni utili circa il funzionamento, oltre ai particolari tecnici della lavatrice che La aiuteranno ad ottimizzare l'utilizzo di questa macchina.*

*In caso di vendita, oppure di cessione della lavatrice, bisogna ricordarsi di consegnare al nuovo utilizzatore anche il libretto delle istruzioni per l'uso.*

## INDICE

<b>NOTE E CONSIGLI PER L'UTILIZZATORE</b>	<b>6-7</b>
<b>DESCRIZIONE DELLA MACCHINA</b>	<b>7</b>
<b>INSTALLAZIONE DELLA MACCHINA</b>	<b>8-10</b>
• Disimballo e sbloccaggio della macchina	8
• Messa in piano della lavatrice	9
• Collegamento all'impianto idrico	9
• Collegamento all'impianto elettrico	10
<b>UTILIZZO DELLA LAVATRICE</b>	<b>10-12</b>
• Avvertenze prima dell'uso	10
• Uso de detersivi	11
• Come eliminare alcune macchie	12
• Simboli internazionali per il trattamento vestiti	12
<b>MANUTENZIONE</b>	<b>13-14</b>
• Pulizia della lavatrice	13
• Pulizia del filtro	13
• Soluzione dei problemi	14

**MODELLO:** .....

**NUMERO DI FABBRICAZIONE:** .....

**DATA D'ACQUISTO:** .....

## NOTE E CONSIGLI PER L'UTILIZZATORE

- L'uso di questo apparecchio dovrà essere quello di lavabiancheria per uso domestico ogni altro utilizzo è da considerarsi improprio e quindi pericoloso.
- Qualsiasi modifica o tentativo di manomissione dell'apparecchio possono essere pericolosi per l'utilizzatore e provocare danni alla lavatrice.
- Considerato il notevole peso della lavatrice, bisogna osservare particolari norme di sicurezza durante il suo spostamento.
- E' vietato l'uso della macchina ai bambini, se non sorvegliati.
- Qualsiasi cambiamento dell'impianto idrico o elettrico deve essere effettuato da tecnici autorizzati.
- Nel posizionare l'apparecchio assicurarsi che il cavo di alimentazione non subisca piegature né compressioni e sia accessibile, per eventuali interventi.
- Prima dell'attivazione della lavatrice, togliere l'intero imballaggio e il bloccaggio usato per il trasporto (viti di protezione). In caso contrario, si potrebbe danneggiare seriamente sia la macchina sia l'ambiente della Vostra abitazione.
- La lavatrice non deve essere sovraccaricata.
- Durante il funzionamento dell'apparecchio evitare il contatto con l'acqua che fuoriesce dal tubo di scarico in quanto potrebbe avere una temperatura elevata, evitare inoltre il contatto con il vetro dell'oblò perché durante il lavaggio tende a scaldarsi
- Lavare esclusivamente tessuti destinati al lavaggio in lavatrice. Per qualsiasi dubbio è possibile controllare le indicazioni del produttore riportate sulle etichette dei vestiti (vedi „Simboli per il trattamento dei vestiti“)
- Prima di inserire i vestiti nella lavatrice è necessario controllare che tutte le tasche siano state vuotate. Oggetti duri e appuntiti come, ad esempio,

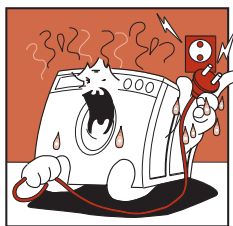

**Non attaccare oppure staccare la spina dalla presa della corrente elettrica con le mani bagnate.**

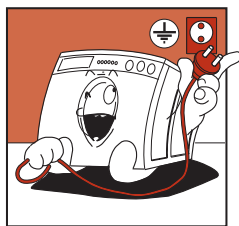

**La lavatrice deve essere collegata ad una presa di corrente elettrica provvista di messa a terra e conforme alle esigenze di sicurezza.**

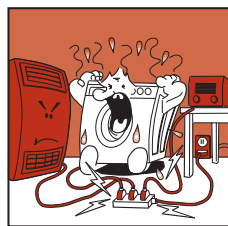

**E' vietato collegare la lavatrice alla presa elettrica utilizzando prolunghe o spine multiple.**



**Non esporre l'apparecchio ad agenti atmosferici.**

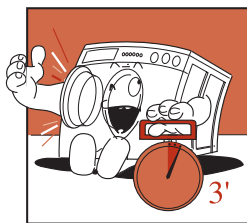

**Al termine del lavaggio è necessario attendere tre minuti circa prima di poter aprire l'oblò, in quanto sull'apertura è posto un dispositivo di sicurezza che vi protegge da aperture accidentali.**

**N.B. per i modelli elettronici l'oblò si aprirà nel momento in cui la spia "end" si accende**

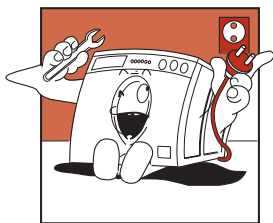

**Eseguendo le revisioni o le pulizie ricordarsi di staccare l'apparecchio dalla presa della corrente elettrica.**

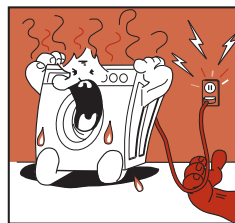

**Nel caso si voglia staccare la lavatrice dalla presa della corrente non tirare il cavo elettrico ma la spina.**

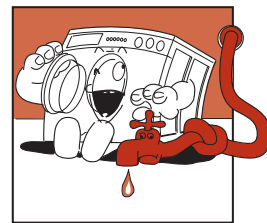

**Dopo aver terminato ogni lavaggio si consiglia di staccare la spina della corrente elettrica e chiudere il rubinetto dell'acqua.**

## NOTE E CONSIGLI PER L'UTILIZZATORE

- monete, spille, chiodi, viti oppure sassi potrebbero provocare seri danni.
- Non è possibile lavare in lavatrice vestiti sporchi di sostanze contenenti benzina. Nel caso in cui le macchie siano state eliminate con prodotti vaporizzanti, prima del carico in lavatrice, bisogna attendere la totale vaporizzazione di queste sostanze dalla superficie dei tessuti.
- Non utilizzare detersivi per lavaggio a mano in quanto la schiuma abbondante che si formerebbe potrebbe danneggiare le parti interne.
- Alla fine del lavaggio di passatoie, coperte oppure di altri tessuti a fibre lunghe bisogna ricordarsi di controllare il filtro e, se necessario, pulirlo.
- Si consiglia di lasciare aperto l'oblò al termine del ciclo di lavaggio.
- Non si può tentare di riparare da soli i guasti dell'apparecchio perché le riparazioni effettuate da non professionisti possono provocare seri danni e tolgono il diritto alle riparazioni di garanzia.
- Le riparazioni dell'apparecchio possono essere effettuate esclusivamente da perso-

nale autorizzato dei centri di assistenza. Per le riparazioni devono essere usate solo parti di ricambio originali.

**LA DITTA PRODUTTRICE DECLINA QUALSIASI RESPONSABILITÀ PER EVENTUALI INCIDENTI PROVOCATI DALLA NON OSSERVANZA DELLE NORME DI SICUREZZA NONCHÉ DELLE ISTRUZIONI D'USO**

## DESCRIZIONE DELLA MACCHINA

La lavabiancheria è un elettrodomestico che lava ogni tipo di tessuto quando Lei vuole.

- La struttura è stata realizzata in pannelli di lamiera trattati e verniciati in modo che le sue qualità estetiche possano rimanere inalterate nel tempo.
- Il motore e tutte le parti in movimento sono state studiate e realizzate in modo da garantire il massimo della silenziosità.
- Il cestello in acciaio inossidabile è ampio e di facile accesso per una migliore qualità del lavaggio e per una maggiore durata della biancheria.
- Il pannello comandi racchiude in sé la possibilità di utilizzare facilmente tutti i lavaggi e le asciugature desiderate (vedi pannello comandi, e tabella programmi).
- L'oblò molto ampio facilita il carico e scarico della biancheria.
- La stabilità altissima è data dalla costante ricerca dei tecnici sugli equilibri delle masse in movimento.

- A** - Oblò
- B** - Filtro
- C** - Piedini regolabili
- D** - Coperchio superiore
- E** - Cestello
- F** - Quadro comandi

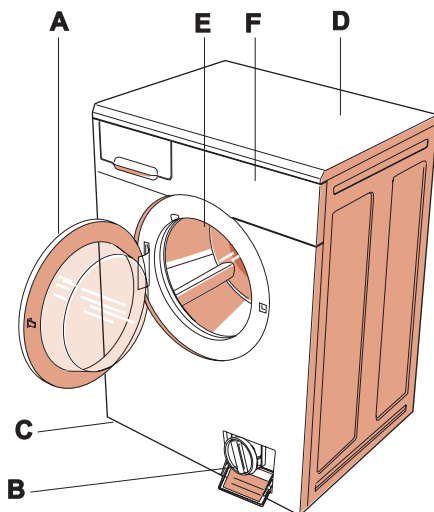

## INSTALLAZIONE DELLA MACCHINA

L'installazione deve essere effettuata da personale professionalmente qualificato, secondo le istruzioni del costruttore, perché una errata installazione può causare danni a persone e cose.

La macchina può essere installata in qualsiasi posto purché la temperatura ambiente non sia inferiore ai 3°C ed i cavi o i tubi posti sul retro della macchina non siano schiacciati.

Per motivi di trasporto il gruppo oscillante della macchina viene bloccato da 4 distanzieri con viti. Prima di mettere in funzione la macchina togliere i distanzieri, e le viti di bloccaggio, recuperare le viti e i distanzieri per eventuali traslochi.

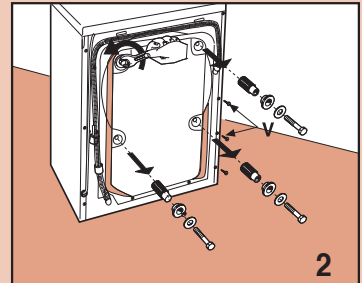

Chiudere i fori con gli appositi tappi in dotazione che troverete all'interno del sacchetto documenti.

**N.B. Nel caso che i distanzieri rimangano all'interno della macchina aprire il pannello posteriore, recuperarli e rimontare quest'ultimo.**

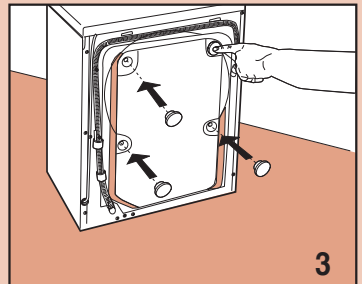

Per motivi di trasporto il gruppo oscillante della macchina viene bloccato da 4 distanzieri con viti. Prima di mettere in funzione la macchina togliere le viti di bloccaggio con una chiave.

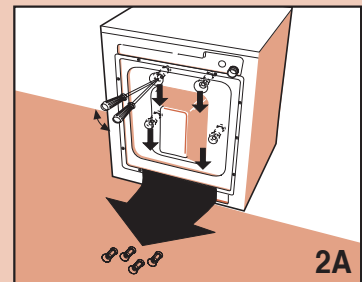

Inserire nei fori un giravite e agire come in figura per poter recuperare i 4 distanzieri in plastica.

**N.B. Nel caso che i distanzieri rimangano all'interno della macchina aprire il pannello posteriore, recuperarli e rimontare quest'ultimo.**

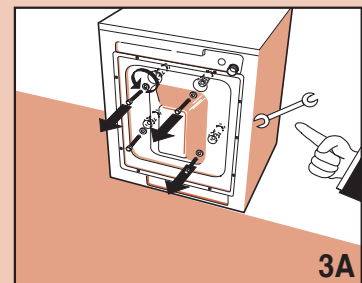



# INSTALLAZIONE DELLA MACCHINA

## MESSA IN PIANO DELLA LAVATRICE



Dopo aver scelto il posto adatto, regolare bene in piano la macchina utilizzando i piedini regolabili (Fig. □4). Porre particolare attenzione alla scelta della posizione, al livellamento della lavatrice stessa ed alla sicurezza dei controdadi.

Nel caso in cui la messa in piano non sia stata eseguita correttamente, la lavatrice sarà instabile ed il funzionamento rumoroso con conseguenti danni.

Nel caso in cui la macchina sia posta su pavimento in moquet, bisogna assicurarsi che fra la lavatrice e il pavimento l'aria circoli liberamente.

Non è consigliabile il montaggio della macchina in vani in cui la temperatura potrebbe scendere sotto 0°C.

## ALLACCIAMENTO IDRICO

■ La pressione nella rete idrica deve essere compresa fra 0,05 e 1,00 MPa (0,5 - 10 bar.)

■ Prima dell'allacciamento, aprire il rubinetto e far defluire una certa quantità d'acqua per pulire i tubi da impurità come sabbia, ruggine (questa operazione è particolarmente importante nel caso in cui la lavatrice sia rimasta a lungo inattiva o venga collegata ad una tubazione nuova dell'acqua).

■ Il tubo di alimentazione dell'acqua deve essere collegato alla presa d'acqua fredda con bocca filettata da 3/4".

■ Tra il rubinetto e il tubo mettere il filtrino guarnizione in dotazione alla lavatrice, quindi avvitare a mano strettamente (fig. 5).

■ Collegare il tubo di alimentazione (fig. 6).

■ Durante il lavaggio la presa di alimentazione dell'acqua deve essere completamente aperta.

■ Il tubo di scarico dell'acqua deve essere ad un'altezza compresa fra 60 cm e 90 cm (fig. □7).

■ Se è previsto lo scarico dell'acqua direttamente nella condotta di scarico, l'estremità libera del tubo della macchina dovrà essere inserita nella condotta con diametro interno non inferiore a 40 mm.



■ Nel caso in cui l'acqua debba essere scaricata nel lavabo in un'altra zona di scarico, l'estremità libera del tubo deve essere preventivamente rinforzata nel punto della piegatura con un gancio apposito in dotazione alla lavatrice. Quindi, porre il tubo sull'orlo del lavabo e fissare il gancio in modo tale da non far cadere il tubo (fig. 8). Il lavabo deve avere lo scarico pulito per permettere all'acqua di scorrere liberamente.

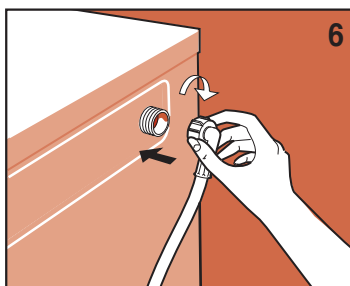

■ E' importante non allacciare ermeticamente il tubo della macchina alla condotta di scarico per evitare di riempire d'aria il sifone e, di conseguenza, di provocare la fuoriuscita dell'acqua.

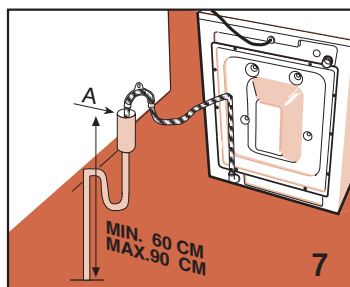
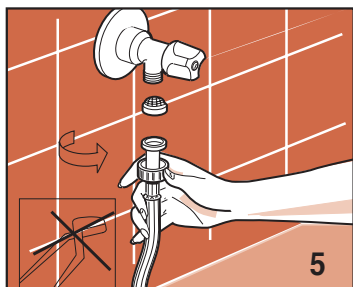

## INSTALLAZIONE DELLA MACCHINA

### COLLEGAMENTO ELETTRICO

- Accertarsi che la tensione elettrica indicata nei dati tecnici della targhetta posta sul lato interno dello sportellino filtro, corrisponda a quella della rete elettrica (fig. 9).
- Salvavita, cavi elettrici e presa della rete devono avere parametri tali da permettere di sopportare il carico massimo indicato sulla targhetta stessa.

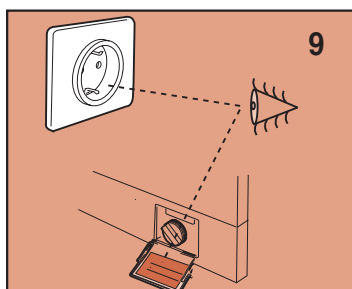

- La presa di corrente alla quale viene allacciata la macchina deve essere munita di messa a terra. In caso contrario, il produttore declina qualsiasi responsabilità per eventuali incidenti (fig. 10).

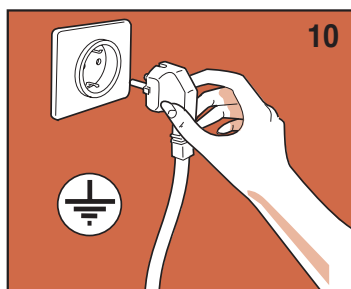

- Se la presa nella quale viene inserita la spina non funziona oppure non è adatta, deve essere sostituita da un elettricista qualificato.

- E' vietato allacciare la lavatrice alla rete attraverso elementi indiretti come prolungher e prese multiple.
- Durante la manutenzione la spina della lavatrice deve essere staccata dalla fonte di corrente.
- Non inserire e non togliere la spina dalla presa con le mani bagnate.
- Se il cavo d'alimentazione è danneggiato in qualche modo, contattare il centro di assistenza tecnica specializzato.
- Posizionare l'apparecchio in modo che il cavo alimentazione sia facilmente accessibile in modo da poterlo disconnettere in caso di necessità.

## UTILIZZO DELLA LAVATRICE

### AVVERTENZE PRIMA DELL'USO

**Attenzione:** Prima di procedere al primo lavaggio della biancheria si prega di eseguire un breve ciclo di lavaggio senza panni.

Questo permette di verificare il funzionamento della lavatrice e di pulire il cestello.

Ad ogni lavaggio assicurarsi che:

- i collegamenti idraulici siano corretti, il tubo di scarico sia ben posizionato (vedi collega-

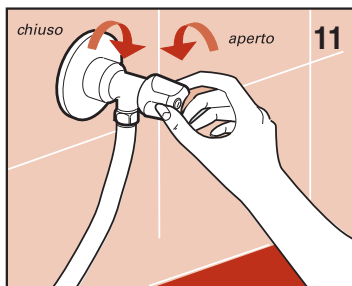

mento idraulico) che il rubinetto sia aperto .

- con le mani asciutte inserire la spina nella presa di corrente.
- suddividere la biancheria secondo il tipo di tessuto (vedi etichettatura capi).
- controllare che non vi siano oggetti nelle tasche degli indumenti da lavare, che potrebbero causare danni alla bian-

cheria, alla macchina o al filtro

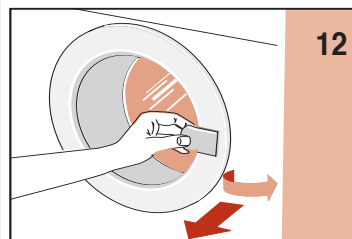

## UTILIZZO DELLA LAVATRICE

### USO DEI DETERSIVI

La lavatrice è dotata di uno scomparto per i detersivi a tre vaschette

- I vaschetta per detersivo in polvere per il prelavaggio oppure per l'ammollo (1)
- II vaschetta per detersivo in polvere per il lavaggio normale (2)
- ☼ vaschetta per ammorbidente (3)

utilizzare un detersivo a schiuma frenata e ammorbidente (se è il caso) indicato per lavatrici automatiche. Per i dosaggi seguire le indicazioni sulla confezione.

**N.B.** Quantità troppo elevate di detersivo possono produrre troppa schiuma ed influire negativamente sul risultato del lavaggio.

Quantità troppo basse possono provocare un lavaggio non soddisfacente.

**N.B.** Quando si riempie il cassetto del detersivo è importante che quest'ultimo non entri nella sezione dell'ammorbidente in quanto si avrebbe un risciacquo con schiuma, ed i tessuti potrebbero rimanere macchiati di bianco. Viceversa se l'ammorbidente entrasse nella sezione del detersivo ne ridurrebbe l'efficacia.

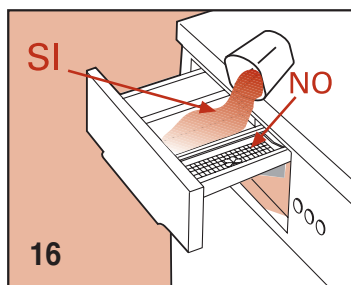
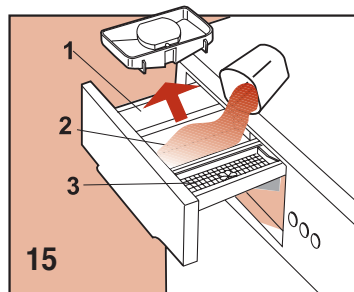

### SE IL MODELLO PREVEDE IL CONTENITORE DETERSIVO LIQUIDO

**N.B.** Quando si usa il detersivo liquido (raccomandato per programmi senza prelavaggio), inserire lo speciale contenitore (se previsto) nella vaschetta intermedia "2" (nel modo mostrato a lato), versare quindi il detersivo liquido fino al livello massimo indicato.

Ricordarsi di rimuovere il contenitore detersivo liquido quando si usa il sapone in polvere.

- chiudere il cassetto del detersivo prima di iniziare il lavaggio.

**Attenzione!** Non togliere il cassetto detersivo durante i funzionamento della macchina, poiché potrebbe uscire acqua.)

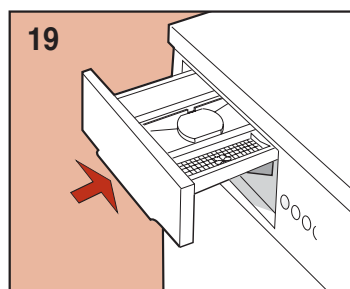
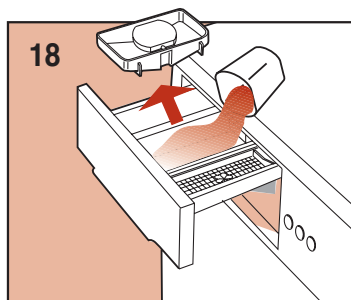
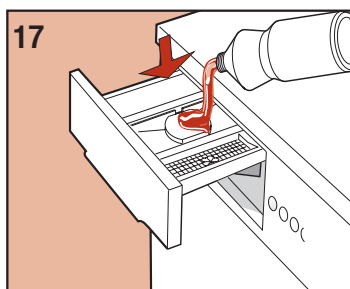

## UTILIZZO DELLA LAVATRICE



















### COME ELIMINARE ALCUNE MACCHIE

Esistono alcune macchie che non possono essere asportate dai vestiti soltanto con lavaggio in lavatrice. Prima di pulire a mano macchie di ogni genere bisogna eseguire una prova su una parte poco visibile del capo, iniziando dall'orlo della macchia e procedendo verso il suo centro per evitare, in questo modo, la formazione di aloni. Qui sotto riportiamo vari modi per eliminare le macchie.

- **CERA:** Raschiare la cera con una punta arrotondata per non provocare danni al tessuto, quindi, mettendo il tessuto fra due fogli di carta assorbente, passare la macchia sotto il ferro caldo.
- **PENNE A SFERA E PENNARELLI:** pulire con un panno morbido imbevuto di alcol etilico. Fare attenzione a non allargare la macchia.
- **UMIDITÀ E MUFFA:** se il tessuto tollera bene l'uso della candeggina, eseguire il ciclo di lavaggio aggiungendo candeggina. In caso contrario, bagnare la parte sporca con acqua ossigenata a 10 volumi e lasciare agire per 10 o 15 minuti.
- **BRUCIATURE LEGGERE DA FERRO**
- DA STIRO:** seguire le indicazioni per la muffa e l'umidità.
- **RUGGINE:** usare prodotti per macchie di ruggine seguendo le indicazioni del produttore poste sulla confezione.
- **GOMMA DA MASTICARE:** passare sul tessuto con il ghiaccio, sfregare il più possibile e poi passare con un panno di cotone imbevuto di acetone.
- **VERNICE:** non lasciare asciugare la vernice. Passare sulla zona sporca il solvente indicato sulla confezione della vernice (ad es. acqua, trementina, tricloroetilene), insaponare e poi sciacquare.
- **ROSSETTO PER LABBRA:** le macchie sul cotone oppure sulla lana si eliminano con un panno imbevuto di etere. Per la seta, invece, usare il tricloroetilene.
- **SMALTO PER UNGHIE:** mettere sul tessuto macchiato la carta assorbente, quindi, inumidire il rovescio del tessuto con acetone cambiando spesso la carta assorbente posta sulla macchia. Procedere in questo modo fino alla totale eliminazione della macchia.
- **MORCHIA O CATRAME:** spalmare sulla macchia un po' di burro fresco, lasciare riposare e poi lavare con essenza di trementina.
- **ERBA:** insaponare delicatamente, utilizzare candeggina diluita. Per tessuti in lana si può ottenere un buon risultato anche con alcol al 90%.
- **SANGUE:** mettere a mollo nell'acqua fredda con l'aggiunta di sale, quindi, lavare con il sapone da bucato.

### SIMBOLI INTERNAZIONALI PER IL TRATTAMENTO DEI VESTITI

Prima di mettere i vestiti in lavatrice e di selezionare il relativo programma è consigliabile esaminare i simboli posti sulle etichette del produttore. La tabella qui di seguito può essere utile per la lettura dei simboli.

	<b>Lavaggio normale</b>		Stirare fino a max 200°		Asciugare disteso
	<b>Lavaggio delicato</b>		Stirare fino a max 150°		Asciugare appeso
	Lavare a max 95°C		Stirare fino a max 100°		Asciugare sui appendiabiti
	Lavare a max 60°C		Non stirare		Asciugare nella macchina asciuga biancheria a temperatura normale
	Lavare a max 40°C		(A) Lavare a secco con solvente		Asciugare nella macchina asciuga biancheria a temperatura ridotta
	Lavare a max 30°C		(F) Lavare a secco esclusivamente con benzina, alcool puro e R113		Non asciugare con macchina asciugabiancheria
	Lavare a mano		(P) Lavare a secco esclusivamente con percloro etilico, benzina, alcool puro, R111 e R113.		
	Non lavare in acqua		Non lavare a secco		
	Candeggio in acqua fredda				
	Non candeggiare				

## MANUTENZIONE

La lavatrice è stata progettata per ridurre al minimo la manutenzione. E' comunque importante ricordarsi di pulirla regolarmente. Prima della pulizia assicurarsi che l'apparecchio sia stato staccato dalla rete elettrica e che sia stata chiusa l'alimentazione dell'acqua.

### PULIZIA DELLA LAVATRICE

La struttura esterna e le parti in plastica della lavatrice devono essere pulite unicamente con un panno morbido umido.

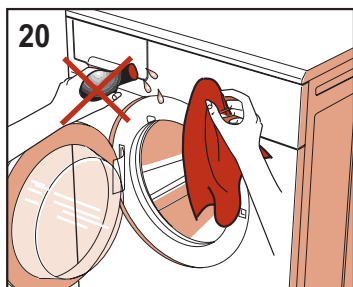

**ATTENZIONE!!** Non utilizzare assolutamente per la pulizia della macchina sostanze chimiche, prodotti abrasivi, alcol, sapone, benzine o altri solventi in quanto potrebbero danneggiare la macchina. (fig. 20)

Al termine del lavaggio lasciare aperto per qualche tempo l'oblò per far asciugare le parti in gomma. Lavare periodicamente le vaschette dei detersivi. A tal fine estrarre lo scomparto detersivi e sciacquarlo sotto l'acqua corrente (fig. 20/A). Quindi, inserirlo nuovamente.



#### COME ESTRARRE LO SCOMPARTO DETERSIVI

(Fig.A o B, a seconda del modello)

- Se nella vaschetta per ammorbidente "3" non è presente la scritta "PUSH":

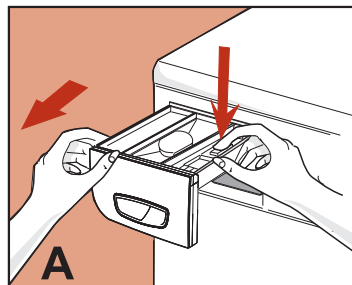

- aprire lo scomparto detersivi;
- premere con la mano destra sulla scritta "PUSH" e, sfilare con l'altra mano il cassetto tirandolo verso di se. (fig.A)

- Se nella vaschetta per ammorbidente "3" non è presente la scritta "PUSH":

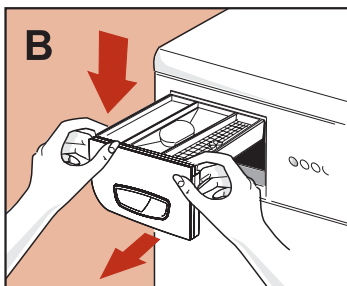

- aprire lo scomparto detersivi;
- afferrarlo con entrambe le mani, ed esercitare una leggera pressione verso il basso; sfilare il cassetto tirandolo verso di se. (fig. B).

### PULIZIA DEL FILTRO

**ATTENZIONE!!** Prima di iniziare le operazioni sotto descritte, assicurarsi che la lavatrice sia stata svuotata. Non togliere il filtro durante il funzionamento della macchina o quando quest'ultima è piena d'acqua.

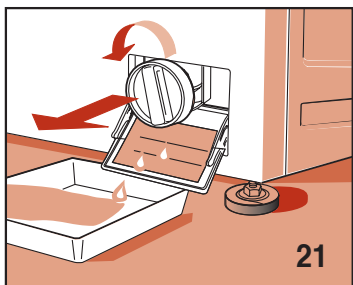

Mettere sotto il filtro un panno oppure un piatto piano per raccogliere l'acqua rimasta al suo interno.

Aprire lo sportellino del filtro, svitare e togliere quest'ultimo girando in senso antiorario (fig.21).

Il filtro deve essere pulito periodicamente.

Sciquare il filtro sotto l'acqua corrente ed eliminare ogni residuo.

Riavvitare il filtro in senso orario assicurandosi che sia chiuso ermeticamente.

## MANUTENZIONE

### SOLUZIONE DEI PROBLEMI

In caso di mancato funzionamento della macchina, prima di chiamare l'assistenza autorizzata è consigliabile verificare che la causa non sia fra quelle di seguito illustrate.

#### **La lavatrice non funziona (le spie di controllo non sono accese)**

- assicurarsi che:
  - 1) Vi sia la tensione nella rete
  - 2) La spina sia inserita correttamente nella presa di corrente
  - 3) Il pulsante On/Off sia premuto, o se non previsto, che la manopola programmatore sia nella posizione di accensione cioè tirata verso l'esterno.

#### **La lavatrice non funziona (le spie di controllo sono accese)**

- assicurarsi che:
  - 1) La manopola programmatore sia posizionata sul programma prescelto
  - 2) L'oblò sia chiuso correttamente
  - 3) Il pulsante "Start" sia stato premuto (solo per modelli elettronici)
  - 4) Verificare, le indicazioni seguenti "La lavatrice non carica acqua"

#### **La lavatrice non carica acqua**

- controllare che:
  - 1) Vi sia l'acqua nelle tubature
  - 2) Il tubo di carico sia collegato alla lavatrice
  - 3) Il rubinetto di alimentazione dell'acqua sia aperto
  - 4) Il filtro non sia otturato. In caso, procedere alla sua pulizia staccando l'apparecchio dalla rete elettrica

#### **La lavatrice carica e scarica acqua in continuazione:**

- controllare che:
  - 1) Il tubo di scarico si trovi all'altezza adeguata (60-90 cm)
  - 2) L'estremità del tubo di scarico non sia immersa nell'acqua

#### **La lavatrice non scarica acqua e non centrifuga**

- controllare che:
  - 1) Il tubo di scarico sia allacciato correttamente
  - 2) Il tubo di scarico non sia piegato
  - 3) Il filtro dello scarico non sia chiuso
  - 4) Non sia stata selezionata la funzione di esclusione della centrifuga
  - 5) Non sia stata selezionata la funzione di stop con acqua.

#### **La lavatrice vibra e fa rumore**

- assicurarsi che:
  - 1) Tutte le protezioni per il trasporto siano state tolte.
  - 2) La lavatrice sia perfettamente in piano
  - 3) La biancheria voluminosa come lenzuola, tovaglie ecc. non sia concentrata in una sola parte del cestello

#### **L'oblò non si apre**

- 1) Aspettare 3 minuti dopo il termine del lavaggio o in caso di macchine elettroniche, attendere l'accensione del led "Fine"

#### **La biancheria non è sufficientemente centrifugata**

- assicurarsi che:
  - 1) La biancheria sia stata distribuita uniformemente nel cestello
  - 2) Sia stata scelta la corretta velocità di centrifuga

#### **La lavatrice si blocca durante il lavaggio**

- assicurarsi che:
  - 1) Non manchi la corrente

#### **Resta troppo detersivo nella vaschetta**

- assicurarsi che:
  - 1) Il rubinetto di alimentazione dell'acqua sia aperto
  - 2) Il filtro che si trova tra il rubinetto e il tubo di alimentazione sia pulito

#### **Dopo il lavaggio la biancheria non è pulita**

- assicurarsi che:
  - 1) Il cestello non sia stato caricato troppo
  - 2) Sia stata utilizzata l'adeguata quantità di detersivo
  - 3) sia stato scelto il programma di lavaggio corrispondente

#### **La biancheria si è ristretta oppure si è scolorita**

- assicurarsi che:
  - 1) Sia stato scelto il programma di lavaggio corretto
  - 2) Sia stata selezionata la giusta temperatura di lavaggio

#### **La lavatrice non asciuga (solo per modelli lavasciuga)**

- assicurarsi che:
  - 1) Il rubinetto di alimentazione dell'acqua sia aperto
  - 2) Il filtro di scarico sia pulito
  - 3) La lavatrice sia accesa (spia di controllo illuminata)
  - 4) La manopola programmatore sia posizionata su uno dei passi stop con il simbolino dell'asciugatura.
  - 5) La manopola della regolazione del tempo di asciugatura non sia nella posizione "0"
  - 6) Il pulsante "Mezzo Carico" sia premuto
  - 7) Il pulsante "esclusione centrifuga" non sia premuto.

**Se dopo l'esecuzione delle funzioni descritte, l'apparecchio continua a non funzionare correttamente segnalare il difetto al centro assistenza tecnica autorizzata più vicino.**

**Si prega cortesemente di comunicare il modello, il numero di fabbricazione ed il tipo di guasto. I dati dell'apparecchio si trovano sulla tabella informativa posizionata sullo sportellino del filtro.**

**Queste informazioni permettono all'operatore dell'assistenza tecnica di procurarsi le parti di ricambio necessarie e, quindi, garantiscono una veloce ed efficace esecuzione della riparazione.**

## ENGLISH

*Dear customer,*

*Thank you for choosing our product.*

*Please read these instructions carefully before connecting and using the machine. An awareness of how the machine operates will help guarantee its correct and safe use. The instructions also contain some useful information on the machine's functions that will help you get the most out of its use.*

*If you decide to sell or give the washing machine to someone else, remember to give the instruction book to the new owner.*

## INDEX

<b>NOTES AND ADVICE FOR THE USER</b>	<b>16-17</b>
<b>DESCRIPTION OF THE MACHINE</b>	<b>17</b>
<b>INSTALLING THE MACHINE</b>	<b>18-20</b>
• Unpacking and unblocking the machine	18
• Positioning and levelling the machine	19
• Connecting to the water supply system	19
• Connecting to the power supply	20
<b>USING THE WASHING MACHINE</b>	<b>20-22</b>
• Using the machine	20
• Use of detergents	21
• How to eliminate stains	22
• International clothing care symbols	22
<b>MAINTENANCE</b>	<b>23-24</b>
• Cleaning the machine	23
• Cleaning the filter	23
• Troubleshooting	24

**MODEL:** .....

**PRODUCTION CODE:** .....

**DATE OF PURCHASE:** .....

## NOTES AND USEFUL ADVICE FOR THE USER

- The washing machine has been designed for domestic use only, and as such any other use is regarded as improper and therefore potentially dangerous.
- Any modifications or attempts to alter the equipment in any way may be dangerous for the user and cause damage to the washing machine.
- Due to the weight of the machine, special safety standards must be observed during handling.
- The machine must not be used by unsupervised children.
- Any modifications to the water or electrical system must be carried out by authorised specialists.
- When positioning the appliance, make sure that the power supply cable is not bent or squashed and that it is accessible.
- Before operating the machine, remove all packing materials and the locking device used for protection during transport (protection screws). Failure to do this may result in serious damage to the machine and to your home.
- The washing machine must never be overloaded.
- When the machine is in operation, avoid any contact with the water coming out of the drain hose, as this may be hot. Do not touch the door glass as this may also heat up during the wash
- Only wash clothes that are machine washable. In case of doubt, check the manufacturer's instructions found on the label attached to the clothes (see "Clothing cares symbols").
- Before loading clothes into the washing machine, check that all the pockets are empty. Hard or pointed objects such as coins, pins, nails, screws or even stones can cause se-

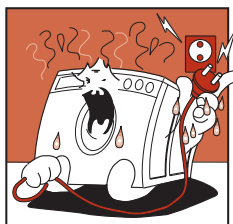

*Do not plug-in or unplug the machine with wet hands.*

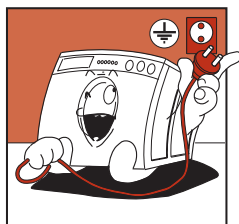

*The power supply socket to which the machine is connected must be earthed and must comply with the safety requirements*

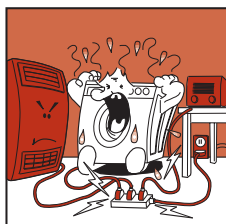

*Extension leads or multiple adapters must not be used to connect the washing machine to the mains supply.*

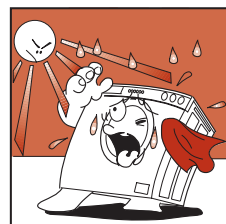

*Do not expose the appliance to atmospheric agents.*

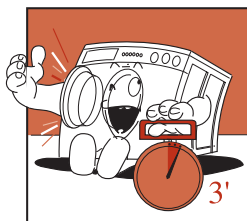

*The door can only be opened approximately three minutes after the end of each wash, as a safety device has been fitted to protect from accidental opening.*

*N.B. for electronic models the door will open when the "end" indicator lights up*

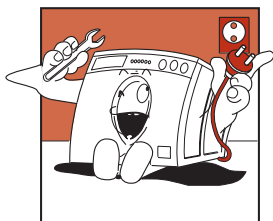

*Unplug the washing machine from the power supply before servicing and cleaning.*

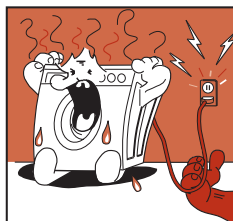

*To disconnect the machine from the power supply, pull the plug and not the cable.*

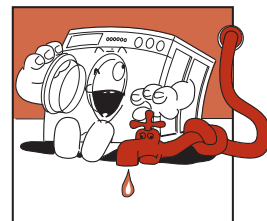

*After the end of each washing cycle it is advisable to unplug the machine and shut-off the water supply.*



## NOTES AND USEFUL ADVICE FOR THE USER

rious damage.

- Clothes that have been dirtied with substances containing petroleum cannot be washed in the machine. If stains have been removed using vaporising products, before loading the clothes in the washing machine, wait until the substances have completely evaporated from the material.
- Do not use detergents formulated for hand washing, in that the excessive lather produced could damage the internal components.
- After washing rugs, blankets

or any other long fibre fabrics, remember to check the filter and, if necessary, clean it.

- It is advisable to leave the door open at the end of the wash cycle.
- Under no circumstances should any repairs to the machine be attempted by unqualified persons as this could result in serious damage and will invalidate the guarantee.
- Repairs to the washing machine must only be carried out by persons authorised to do so by the service centres.

Only original spare parts may be used for repairs.

**THE MANUFACTURER WILL NOT BE HELD RESPONSIBLE FOR ANY ACCIDENTS THAT MAY RESULT FROM NON-COMPLIANCE WITH THE REQUIREMENTS OF SAFETY STANDARDS OR THIS INSTRUCTION MANUAL**

## DESCRIPTION OF THE MACHINE

The washing machine is a household appliance that can wash any type of fabric whenever you want.

- The structure of the machine is fabricated in steel sheet, which has been worked using a special process and then enamelled in order to maintain its external appearance and protect it against corrosion.
- The motor and all the other moving parts are built to ensure noiseless machine operation.
- The large stainless steel drum is well placed to guarantee a

good wash quality and prolong the life of the washing.

- The easy to use control panel makes the selection of any wash or dry programme quick and simple (see control panel and table of programmes).

■ The ample glass door makes loading and unloading easier.

■ The perfect machine balance is the result of many years of research aimed at finding the correct balance between the various moving parts.

- A - Glass door
- B - Filter
- C - Adjustable feet
- D - Top cover
- E - Drum
- F - Control panel

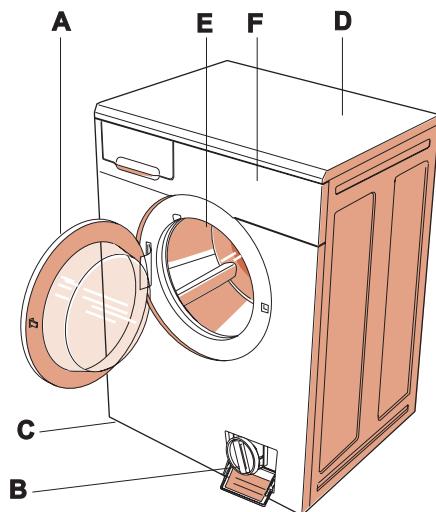

1

## INSTALLING THE MACHINE (ACCORDING TO MODEL)

The machine must be installed by professionally qualified technicians, according to the manufacturer's indications. Incorrect installation may result in damage to persons and property.

The machine can be installed anywhere, provided the temperature in the place of installation is not below 3°C and the cables and hoses at the rear of the machine are not crushed in any way.

For transport purposes the swinging unit in the machine is blocked using 4 spacers with screws. Before starting the machine these spacers and lock screws must be removed, and stored for use in the event of a possible change of location.

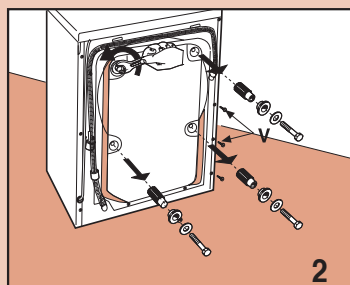

Block off the holes with the plugs provided, which can be found in the bag containing the documents.

**N.B. If the spacers fall into the inside of the machine, open the rear panel, recover them and then replace the panel.**

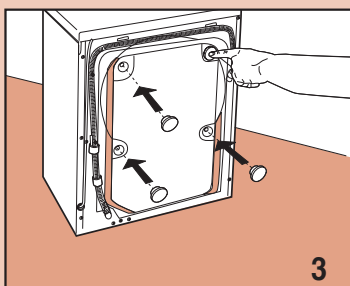

For transport purposes the swinging unit in the machine is blocked using 4 spacers with screws. Before starting the machine these screws must be removed using a screwdriver.

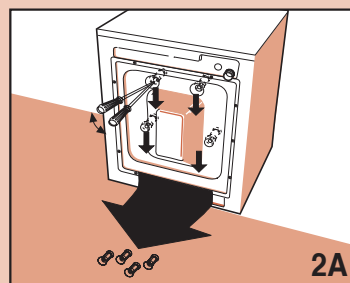

Insert a screwdriver in the holes and proceed as shown in the figure to recover the 4 plastic spacers.

**N.B. If the spacers fall into the inside of the machine, open the rear panel, recover them and then replace the panel.**

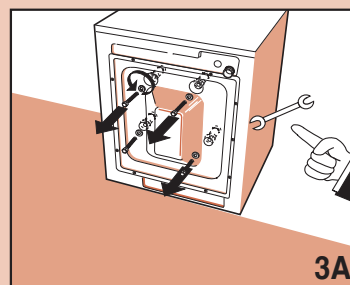

## INSTALLING THE MACHINE

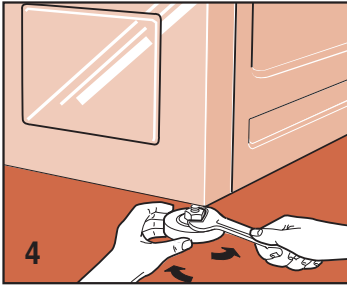

After selecting a suitable position, level the machine carefully using the adjustable feet (Fig. 4). Particular care must be taken when selecting the position, levelling the washing machine and ensuring the safety of lock nuts.

If levelling is not carried out correctly, the washing machine will be unstable and noisy during operation, which may result in damage.

If the machine stands on a carpet floor, make sure that air can circulate freely between the washing machine and the floor itself.

It is not recommended that the machine be installed in locations where the temperature is liable to drop below freezing.

### CONNECTION TO THE WATER SUPPLY SYSTEM

- The mains water pressure must be between 0.05 and 1.00 MPa (0.5 - 10 bar.)
- Before connecting the water fill hose, open the valve and allow a quantity of water to flow. This will ensure that the supply pipes are free from impurities, such as sand or rust (this operation is very important when the washing machine is being connected to a new supply system or if the system has not been used for a long period of time).
- Connect the water fill hose to a 3/4 threaded cold water outlet.
- Place the filter washer supplied between the hose and the valve and hand tighten the connection as much as possible (fig. 5).
- Connect water feed hose (fig. 6).
- The water supply tap must be fully open when washing.

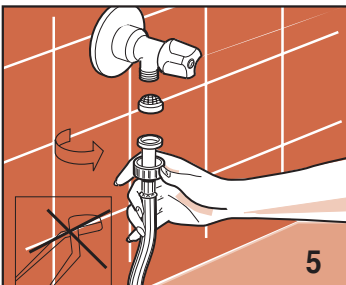

- The water drain hose must be placed at least 60 cm and not more than 90 cm from the floor (fig. 7).
- If the drain hose is connected to a fixed drainage system, the free end must be inserted in a pipe of minimum internal diameter 40 mm.

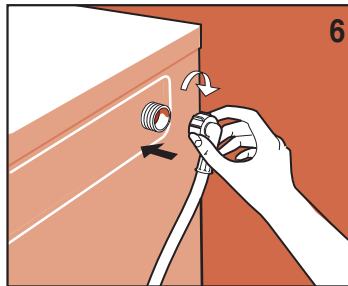

- The drain hose water connection to the drainage system must not be hermetically sealed, as this would cause air to accumulate and the water to siphon out.
- If the waste water is to be discharged into a sink or washbasin, insert the hose in the



special bracket supplied and hook it over the edge of the sink or washbasin. Then tie the hose and bracket to a tap or similar (fig. 8). To avoid overflowing, the sink drain must be clear of obstructions and must be able to empty quickly.

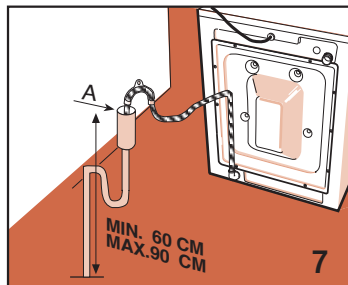

## INSTALLING THE MACHINE

### CONNECTING TO THE POWER SUPPLY

- Check that the voltage indicated on the technical data plate on the back of the washing machine is the same as that of the mains power supply (fig. 9).
- The fuses, electric cables and wall socket must be rated to withstand the maximum power load indicated on the data plate.

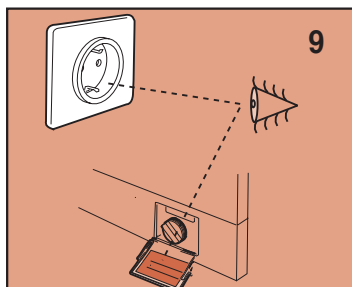

- The power supply socket into which the washing machine will be plugged must be earthed. Otherwise, the manufacturer will not be held responsible for any accidents (fig. 10).

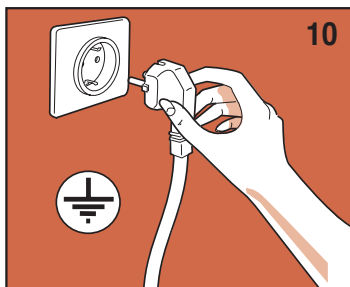

- If the socket to which the machine will be connected is faulty or does not comply with the requirements, it must be

replaced by a qualified electrician.

- The washing machine must not be connected to the electricity supply using extension leads or multi-plug adapters.
- During maintenance the washing machine must be unplugged from the power supply socket.
- Do not plug-in or unplug the machine with wet hands.
- If the power cable is damaged in any way, contact the specialised technical service centre.
- Position the appliance so that the power supply cable can be accessed with ease, enabling it to be disconnected when required.

## USING THE MACHINE

### ADVICE BEFORE USING

**Attention:** Before running the machine loaded for the first time, we re-commend that you run a short washing cycle with the machine empty.

This makes it possible to check operation of the machine and clean the drum.

Each time you use the machine:

- check that all water connections are tight, the drain hose is positioned correctly (see

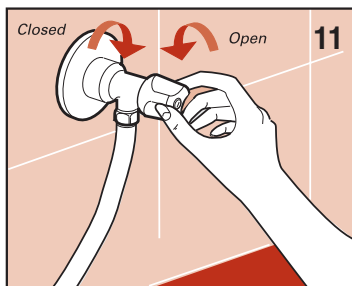

connection to the water supply) and the supply tap is open.

- make sure that your hands are dry, then insert the plug into the power socket.
- divide the washing according to fabric type (check the labels on the clothes).
- check that the clothes to be washed have nothing in their pockets that might damage

the washing, the washing machine or the filter

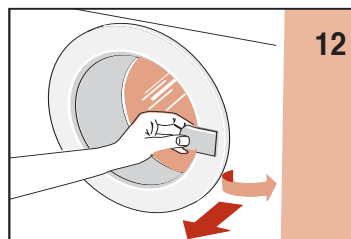

## USING THE MACHINE

### USE OF DETERGENTS

The washing machine has a three-compartment detergent drawer.

- I compartment for pre-wash or soak powder detergent (1)
- II compartment for normal wash powder detergent (2)
- ☼ compartment for fabric softener (3)

use a low-foam detergent and softener (if necessary), of the type indicated for automatic washing machines. Use the doses recommended on the package.

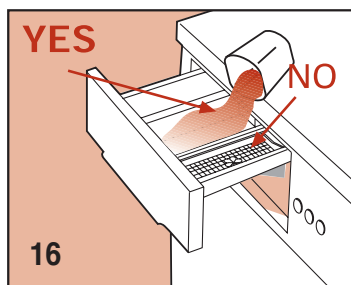
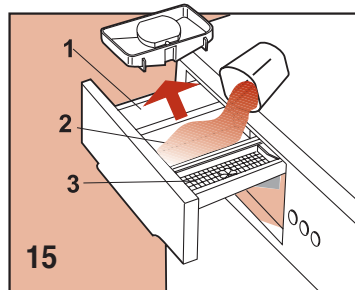

**N.B.** Excessive amounts of detergent may result in too much foam, and give a poor quality wash.

Insufficient amounts of detergent may mean that the washing does not come properly clean.

**N.B.** When filling the detergent compartment it is important that the detergent does not overflow into the compartment used for fabric softener, as this would result in a rinse cycle containing soap, which might leave the washing with white stains. Equally, do not allow the fabric softener to overflow into the detergent compartment, as this would reduce the cleaning capacity.

### IF THE MODEL HAS A LIQUID DETERGENT COMPARTMENT

**N.B.** When using liquid detergent (recommended for programs that do not use the pre-wash cycle), insert the special container (if there is one) in centre compartment "2" (as shown opposite), then pour in liquid detergent up to the maximum level indicated.

Remember to remove the liquid detergent compartment when using powder detergent.

- close the detergent drawer before starting the wash.

**Attention!** Never remove the detergent drawer when the machine is running, as water may come out of it.

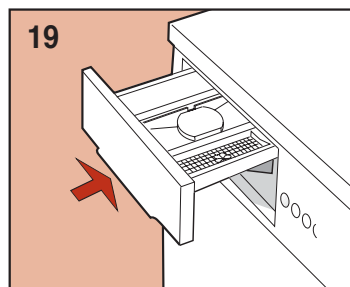
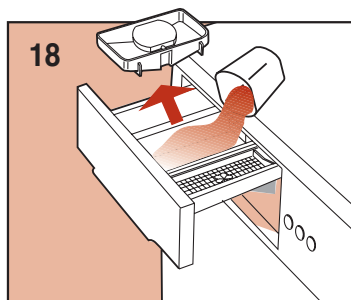
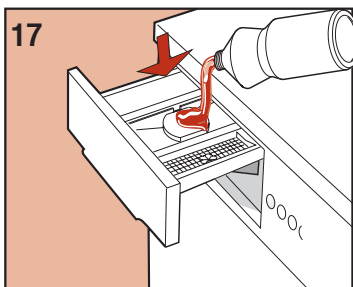

## USING THE MACHINE

























### HOW TO REMOVE STAINS

Some stains cannot be removed by just washing in a washing machine. Before trying to remove any type of stain by hand, first try the removal procedure on a small area of hidden fabric starting from the edge of the stain and working inwards, this will prevent a dark ring from forming around the site of the stain. A few methods for removing stains are reported below.

- **Wax:** scrape the wax using a blunt point in order not to damage the fabric. Then, with the fabric placed between two pieces of absorbent paper, run a hot iron over the stain.
- **BALL-POINT PENS AND FELT-TIP PENS:** clean using a soft cloth soaked in ethyl alcohol. Take care not to spread the mark.
- **DAMP AND MOULD:** if the fabric supports the use of bleach, perform a wash cycle adding bleach. Other-wise, soak the soiled part in hydrogen peroxide (10 volumes) and leave for 10 to 15 minutes.
- **LIGHT SCORCH MARKS CAUSED BY IRONING:** follow the instructions for mould and damp.
- **RUST:** use products specially designed for rust stains, following the manufacturer's instructions written on the packet.
- **CHEWING GUM:** rub ice over the mark, scrape away as much as possible and then rub with a cotton cloth soaked in acetone (alternatively, use nail varnish remover).
- **PAINT:** do not allow the paint to dry. Rub the area with the solvent recommended by the paint manufacturer (e.g. water, turps, trichloroethylene), apply soap and then rinse.
- **LIPSTICK:** stains on cotton or wool can be eliminated using a cloth soaked in ether. Stains on silk require the use of trichloroethylene.
- **NAIL VARNISH:** place a sheet of absorbent paper on the stained material, then dampen the back of the fabric with acetone, frequently changing the paper placed over the stain. Continue like this until the stain has disappeared.
- **TAR OR DIRT:** spread some fresh butter over the stain, allow to stand and then wash with oil of turpentine.
- **GRASS:** delicately soap the stain, use diluted bleach. Good results can be obtained on woollen fabrics using 90% alcohol.
- **BLOOD:** put into soak in cold water with added salt, then wash with washing soap.

### INTERNATIONAL CLOTHING CARE SYMBOLS

Before placing the clothes in the washing machine and selecting the wash programme, examine the symbols on the manufacturer's label. The table reported below will provide a useful guide to reading the symbols.

	<b>Normal wash</b>		Iron at up to max 200°		Dry flat
	<b>Delicate wash</b>		Iron at up to max 150°		Dry hanging
	Wash at max 95°C		Iron at up to max 100°		Dry on hanger
	Wash at max 60°C		Do not iron		Dry in tumble dryer at normal temperature
	Wash at max 40°C		Dry-clean using solvent		Dry in tumble dryer at low temperature
	Wash at max 30°C		Dry-clean using benzene, pure alcohol and R113 only		Do not tumble-dry
	Hand wash		Dry-clean using ethyl perchlorate, benzene, pure alcohol, R111 and R113.		
	Dry-clean only		Do not bleach		
	Bleach in cold water		Do not dry-clean		
	Do not bleach				

## MAINTENANCE

The washing machine has been designed to reduce maintenance to a minimum. However, it is important that you remember to clean it regularly. Before cleaning, make sure that the appliance has been disconnected from the power supply and that the water supply tap has been turned off.

### CLEANING THE WASHING MACHINE

The external structure and the parts of the washing machine in plastic must be cleaned with a soft damp cloth only.

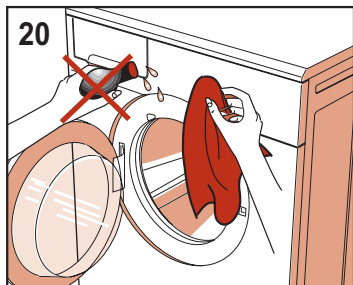

**20**

**WARNING!!** Never use chemicals, abrasive products, alcohol, soap, petrol or other solvents to clean the appliance as these may cause damage. (fig.20)

After washing, leave the door open for a little while to allow rubber parts to dry.

Wash out the detergent compartments from time to time. To do this, extract the detergent compartment and rinse it under running water, (fig. 20/A) then replace it.



#### REMOVING THE DETERGENT DRAWER

(fig. A or B, according to the model)

- If the softener compartment “3” has the word “PUSH” written on it:

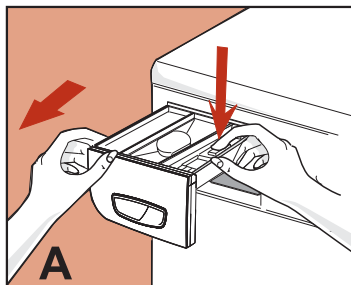

- open the detergent drawer;
- press on the word “PUSH” with the right hand and pull out the drawer with the left hand (fig. A)
- If the softener compartment “3” does not have the word “PUSH” written on it:

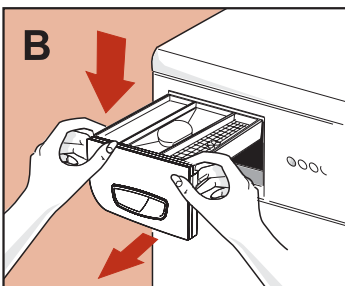

- open the detergent drawer;
- grasp it with both hands, push down slightly and pull the drawer outwards (fig. B).

### CLEANING THE FILTER

**ATTENTION!!** Before starting the operations described below, make sure that the washing machine is empty. Do not remove the filter while the machine is running, or when full of water.

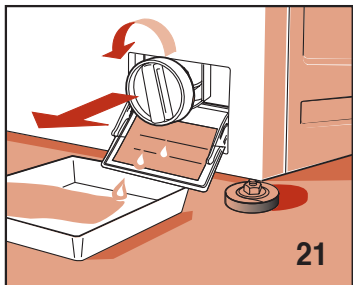

Place a cloth or flat plate under the filter to collect any water that may still be inside it. Open the filter door, unscrew the filter and remove it, turning in an anticlockwise direction (fig.21).

The filter must be cleaned periodically.

Rinse the filter under running wa-

ter to eliminate all waste. Replace the filter, screwing in a clockwise direction and making sure it is hermetically sealed.

## MAINTENANCE

### TROUBLESHOOTING

If the appliance is not working properly, check through the following troubleshooting list before calling for technical assistance.

#### The washing machine does not work (warning lights are off)

- check that:
  - 1) The mains power supply is working
  - 2) The plug is inserted correctly in the socket
  - 3) The On/Off button is pressed or, if there is no On/Off button, the programmer knob is pulled outwards.

#### The washing machine does not work (warning lights are off)

- check that:
  - 1) The programmer knob is set to the selected program
  - 2) The glass door is properly closed
  - 3) The "Start" button has been pressed (electronic models only)
  - 4) check the indications provided under "The washing machine does not fill with water"

#### The washing machine does not fill with water

- check that:
  - 1) There is water in the water supply system
  - 2) The water supply hose is connected to the washing machine
  - 3) The water supply tap is open
  - 4) The filter is not blocked. If it is, clean the filter after unplugging the appliance from the power supply

#### The washing machine continuously fills and drains the water:

- check that:
  - 1) The drain hose has been in-

stalled at the proper height (60-90 cm)

- 2) The end of the drain hose is not under water

#### The washing machine does not drain or spin

- check that:
  - 1) The drain hose is properly connected
  - 2) The drain hose is not bent
  - 3) The drainage filter is not blocked
  - 4) The no-spin function has not been selected

#### The washing machine vibrates and is noisy

- check that:
  - 1) All the blocking elements used for transportation have been removed.
  - 2) the washing machine is level
  - 3) Bulky items such as sheets, tablecloths etc. are not all in one part of the drum

#### The glass door does not open

- 1) Wait for 3 minutes after the end of the cycle or, in the case of electronic machines, until the "End" indicator lights up

#### The washing has not been properly spun

- check that:
  - 1) The washing is evenly distributed in the drum
  - 2) The correct spin speed has been selected

#### The washing machine stops during the wash

- check that:

- 1) The mains power supply is working

#### There is still a lot of detergent in the compartment

- check that:
  - 1) The water supply tap is open
  - 2) The filter between the tap and the supply hose is clean

#### The washing is not clean at the end of the wash cycle

- check that:
  - 1) The drum is not overloaded
  - 2) The correct amount of detergent has been used
  - 3) The correct programme has been selected

#### The washing has shrunk or faded

- check that:
  - 1) The correct washing programme has been selected
  - 2) The correct washing temperature has been selected

#### The washing machine does not dry (washer-dryer models only)

- Make sure that:
  - 1) The water supply tap is open
  - 2) The drainage filter is clean
  - 3) The washing machine is turned on (control light on)
  - 4) The program dial is positioned on one of the stop points with the dryer symbol.
  - 5) The drying time regulator dial is not set to "0"
  - 6) The "Half Load" button is pressed.
  - 7) The "No Spin" button is not pressed

If, after trying the above remedies, the machine still does not work, refer the fault to the nearest authorised service centre.

When calling the service centre, inform them of the machine model, the serial number and the type of fault. The data relating the appliance can be found on the rating plate affixed to the filter door.

This information will allow the technical service staff to select the appropriate spare parts, thus making the repair service quicker and more efficient.



# ESPAÑOL

*Estimado Cliente,*

*Nuestra enhorabuena por haber seleccionado uno de nuestros productos.*

*Le rogamos leer atentamente las instrucciones para el uso antes de la conexión y el uso de la máquina. El conocimiento de los principios de funcionamiento garantizará un aprovechamiento correcto y seguro del aparato. Las instrucciones para el uso contienen muchas indicaciones útiles sobre el funcionamiento, contienen además los detalles técnicos de la lavadora que le ayudarán a optimizar el uso de esta máquina.*

*En caso de venta o de cesión de la lavadora, hay que acordarse de entregar al nuevo usuario el manual de instrucciones para el uso.*

## INDICE

<b>NOTAS Y CONSEJOS PARA EL USUARIO</b>	<b>26-27</b>
<b>DESCRIPCIÓN DE LA MÁQUINA</b>	<b>27</b>
<b>INSTALACIÓN DE LA MÁQUINA</b>	<b>28-30</b>
• Desembalaje y desbloqueo de la máquina	28
• Puesta en plano de la lavadora	29
• Empalme con la conexión hídrica	29
• Conexión con la instalación eléctrica	30
<b>USO DE LA LAVADORA</b>	<b>30-32</b>
• Advertencias antes del uso	30
• Uso de detergentes	31
• Cómo eliminar algunas manchas	32
• Símbolos internacionales para el tratamiento del vestuario	32
<b>MANTENIMIENTO</b>	<b>33-34</b>
• Limpieza de la lavadora	33
• Limpieza del filtro	33
• Solución de los problemas	34

**MODELO:** .....

**NÚMERO DE FABRICACIÓN:** .....

**FECHA DE COMPRA:** .....

## NOTAS Y CONSEJOS PARA EL USUARIO

- El uso de este aparato debe ser el de una lavadora para uso doméstico cualquier otro uso debe considerarse impropio y por lo tanto peligroso.
- Cualquier modificación o intento de manipulación del aparato puede ser peligroso para el usuario y provocar daños a la lavadora.
- Considerado el notable peso de la lavadora, hay que observar normas particulares de seguridad durante su desplazamiento.
- Está prohibido que los niños usen la máquina, sin vigilancia.
- Cualquier cambio de la instalación hídrica o eléctrica debe ser efectuado por técnicos autorizados.
- Al posicionar el aparato controle que el cable de alimentación no sufra dobleces ni compresiones y quede accesible, para eventuales intervenciones.
- Antes de la activación de la lavadora, quite todo el embalaje y los bloqueos usados para el transporte (tornillos de protección). En caso contrario, se puede dañar seriamente tanto la máquina como el ambiente de la habitación.
- La lavadora no debe sobrecargarse.
- Durante el funcionamiento del aparato evite el contacto con el agua que sale del tubo de desagüe porque puede tener una temperatura elevada, evite además el contacto con el vidrio de la puerta porque durante el lavado tiende a calentarse
- Lave exclusivamente tejidos destinados al lavado en lavadora. Para cualquier duda es posible controlar las indicaciones del productor detalladas en las etiquetas del vestuario (ver „Símbolos para el tratamiento de los vestidos“).
- Antes de introducir la ropa en la lavadora es necesario controlar que todos los bolsillos estén vacíos. Los objetos duros y puntiagudos

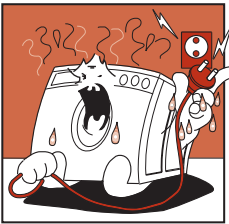

No conectar o bien desconectar el enchufe de la toma de corriente eléctrica con las manos mojadas.

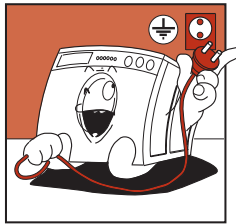

La lavadora debe conectarse a una toma de corriente eléctrica provista de puesta a tierra y conforme a las exigencias de seguridad.

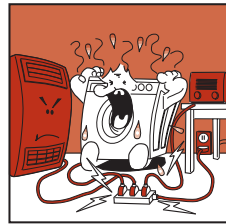

Está prohibido conectar la lavadora a la toma eléctrica usando extensiones o enchufes múltiples.

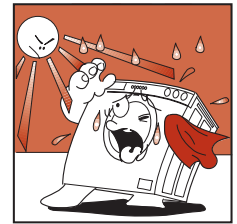

No exponer el aparato a los agentes atmosféricos.

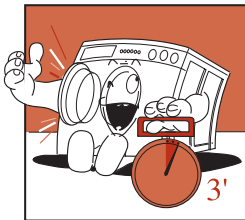

Al final del lavado es necesario esperar tres minutos aproximadamente antes de poder abrir la puerta en cuanto en la apertura se ha instalado un dispositivo de seguridad que protege contra las aperturas accidentales.

N.B. en los modelos electrónicos la puerta se abre al encenderse la luz indicadora "final".

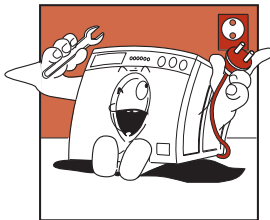

Al ejecutar las revisiones o las limpiezas acordarse de desconectar el aparato de la toma de corriente eléctrica.

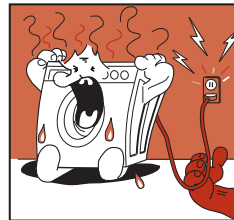

Si se desea desconectar la lavadora de la toma de corriente no tirar del cable eléctrico sino del enchufe.

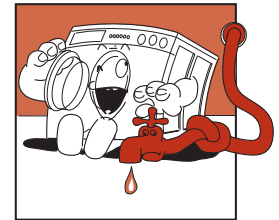

Después de haber terminado el lavado se aconseja desconectar el enchufe de la toma de la corriente eléctrica y cerrar el grifo del agua.

## NOTAS Y CONSEJOS PARA EL USUARIO

- como, por ejemplo, monedas, alfileres, clavos, tornillos o bien piedras pueden provocar serios daños.
- No es posible lavar en la lavadora ropa sucia con sustancias que contienen bencina. Si las manchas han sido eliminadas con productos vaporizados, antes de la carga en la lavadora, hay que esperar la vaporización completa de estas sustancias desde la superficie de los tejidos.
  - No usar detergentes para el lavado a mano porque la espuma abundante que se forma puede dañar las partes internas de la máquina.
  - Al final del lavado de alfombras, edredones o bien otros tejidos con fibras largas hay que recordarse de controlar el filtro y, si es necesario, limpiarlo.
  - Se aconseja dejar abierta la puerta al final del ciclo de lavado.
  - No intente reparar por sí solo las averías del aparato porque las reparaciones efectuadas por no profesionales pueden provocar serios daños y hacer caducar el derecho a las reparaciones bajo garantía.
  - Las reparaciones del aparato pueden ser efectuadas exclusivamente por el personal autorizado de los centros de asistencia. Para las reparaciones deben usarse sólo piezas de recambio originales.

**LA EMPRESA PRODUCTORA RECHAZA CUALQUIER RESPONSABILIDAD POR EVENTUALES ACCIDENTES PROVOCADOS POR NO HABER OBSERVADO LAS NORMAS DE SEGURIDAD Y LAS INSTRUCCIONES DE USO.**

## DESCRIPCIÓN DE LA MÁQUINA

La lavadora es un electrodoméstico que lava cualquier tipo de tejido cuando usted lo desea.

- La estructura ha sido realizada con paneles de chapa tratados y pintados de manera que sus cualidades estéticas puedan permanecer inalteradas en el tiempo.
- El motor y todas las piezas en movimiento han sido estudiadas y realizadas de manera que garanticen el menor ruido posible.
- La cuba de acero inoxidable es amplia y de fácil acceso para una mejor calidad del lavado y para una mayor duración de la ropa.
- El panel de mandos encierra en sí la posibilidad de usar fácilmente todos los lavados y los secados deseados (ver tablero de mandos y tabla de programas).
- La puerta, muy amplia, facilita la carga y descarga de la ropa.
- Su elevada estabilidad se ha conseguido gracias a la constante investigación de los técnicos sobre los equilibrios de las masas en movimiento.

- A - Puerta
- B - Filtro
- C - Pies regulables
- D - Cubierta superior
- E - Tambor
- F - Tablero de mandos

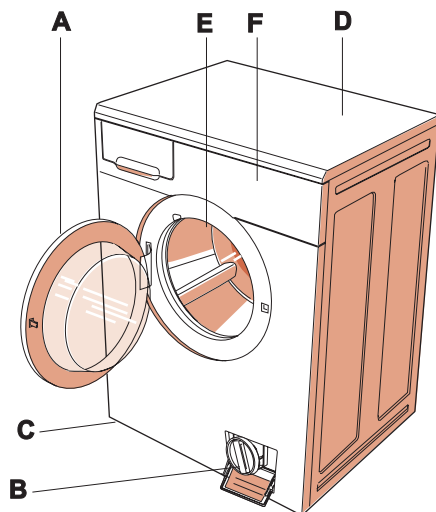

## INSTALACIÓN DE LA MÁQUINA

La instalación debe ser efectuada por personal profesionalmente cualificado, según las instrucciones del constructor, puesto que una instalación incorrecta puede causar daños a personas y cosas.

La máquina puede instalarse en cualquier lugar siempre que la temperatura del entorno no sea inferior a los 3°C y los cables o tubos situados en la parte posterior de la máquina no queden aplastados.

Por motivos de transporte el grupo oscilante de la máquina está bloqueado por 4 separadores con tornillos. Antes de poner en función la máquina quitar los separadores, y los tornillos de bloqueo, recuperar los tornillos y los separadores para eventuales traslados.

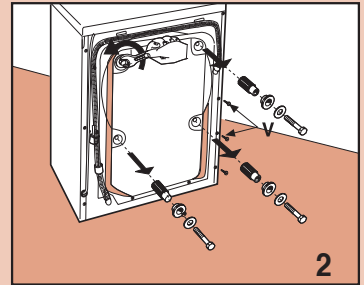

Cerrar los orificios con los tapones correspondientes suministrados en dotación que se encuentran en el interior de la bolsa con los documentos.

**N.B. Si los separadores permanecen en el interior de la máquina abrir el panel posterior, recuperarlos y volver a montar el panel.**

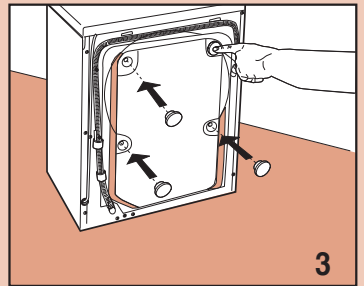

Por motivos de transporte el grupo oscilante de la máquina está bloqueado con 4 separadores con tornillos. Antes de hacer funcionar la máquina quitar los tornillos de bloqueo con una llave.

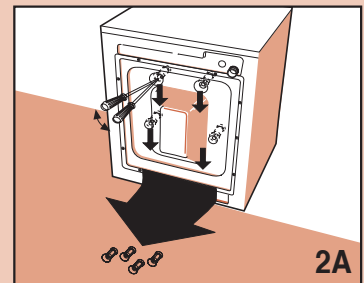

Introducir en los orificios un destornillador y operar como se indica en la figura para poder recuperar los 4 separadores de plástico.

**N.B. Si los separadores permanecen en el interior de la máquina abrir el panel posterior, recuperarlos y volver a montar el panel.**

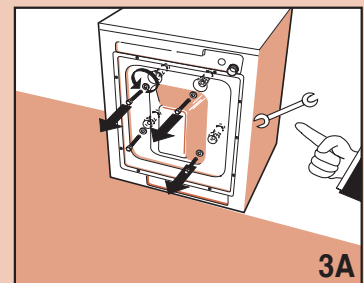

# INSTALACIÓN DE LA MÁQUINA

## NIVELADO DE LA LAVADORA



Después de haber seleccionado el lugar adecuado, nivelar bien la máquina usando los pies regulables (Fig. 4). Poner particular atención al seleccionar la posición, en nivelar bien la lavadora y en apretar las contratuercas.

En el caso que la puesta en plano no haya sido ejecutada correctamente, la lavadora quedará inestable y el funcionamiento será ruidoso con los consiguientes daños.

No es aconsejable montar la máquina en lugares donde la temperatura puede bajar por debajo de los 0°C

## TOMA DE AGUA

- La presión en la red eléctrica debe estar incluida entre 0,05 y 1,00 MPa (0,5 - 10 bar.)
- Antes de la conexión, abrir el grifo y hacer salir una determinada cantidad de agua para limpiar los tubos eliminando las impurezas como arena, óxido (esta operación es particularmente importante si la lavadora ha quedado inactiva durante largo tiempo o está conectada a una tubería del agua nueva).
- El tubo de alimentación del agua debe conectarse a la toma de agua fría con boca roscada de 3/4".
- Entre el grifo y el tubo instalar el filtro guarnición suministrado con la lavadora, luego atornillar a mano apretando firme (fig. 5).
- Conectar el tubo de alimentación (fig. 6).
- Durante el lavado la toma de alimentación del agua debe estar completamente abierta.

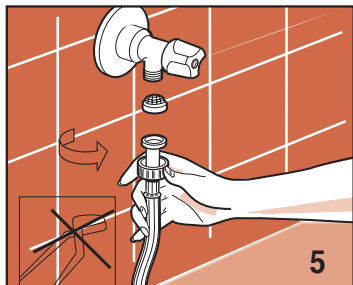

- El tubo de descarga del agua debe estar a una altura incluida entre 60 cm y 90 cm (fig. 7).
- Si está previsto el desagüe del agua directamente en el conducto de desagüe, el extremo libre del tubo de la máquina debe introducirse en un conducto con un diámetro interno no inferior a 40 mm.

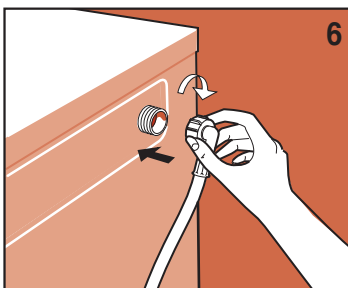

- Es importante no conectar herméticamente el tubo de la máquina al conducto de desagüe para evitar llenar de aire el sifón y, por consiguiente, provocar la salida del agua.

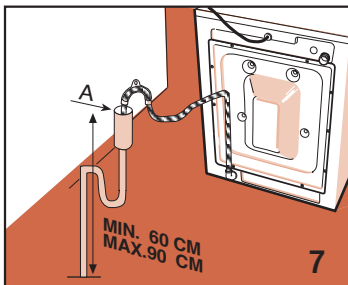

- Si el agua debe descargarse en el lavatorio o en otra zona de descarga, el extremo libre del tubo debe reforzarse previamente en el punto de pliegue con un gancho específico suministrado en dotación con la lavadora. Luego, poner el tubo en el borde del lavatorio y fijar el gancho de manera que el tubo no caiga (fig. 8). El lavatorio debe tener la descarga limpia para permitir que el agua corra libremente.

## INSTALACIÓN DE LA MÁQUINA

### CONEXIÓN ELÉCTRICA

- Comprobar que la tensión eléctrica indicada en los datos técnicos de la tarjeta situada en el lado interno de la puerta del filtro, corresponda a aquella de la red eléctrica (fig. 9).
- Dispositivos salvavidas, cables eléctricos y toma de la red deben tener parámetros adecuados para soportar la carga máxima indicada en la tarjeta.

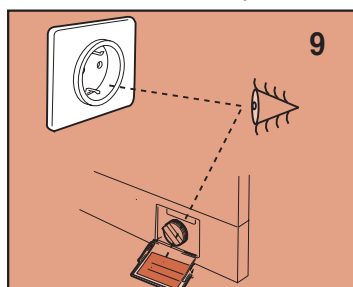

- La toma de corriente a la cual está conectada la máquina debe estar dotada de puesta a tierra. En caso contrario, el fabricante rechaza cualquier responsabilidad por posibles accidentes (fig. 10).

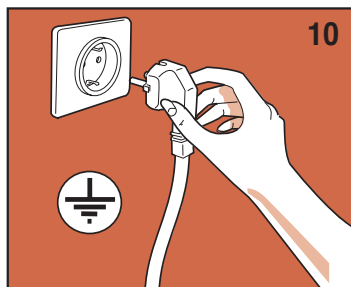

- Si la toma en la cual se introduce el enchufe no funciona o bien no es adecuada, debe ser sustituida por un electricista cualificado.

- Está prohibido conectar la lavadora a la red a través de elementos indirectos como extensiones y tomas múltiples.
- Durante el mantenimiento la lavadora debe desconectarse de la corriente.
- No introducir y no quitar el enchufe de la toma con las manos mojadas.
- Si el cable de alimentación está averiado, llamar al centro de asistencia técnica especializado.
- Posicionar el aparato de manera que se pueda acceder con facilidad al cable de alimentación para poderlo desconectar en caso de necesidad.

## USO DE LA LAVADORA

### ADVERTENCIAS ANTES DEL USO

**Atención:** Antes de proceder al primer lavado de la ropa se ruega realizar un breve ciclo de lavado sin ropa.

Esto permite verificar el funcionamiento de la lavadora y limpiar la cuba.

En cada lavado controlar que:

- las conexiones hidráulicas estén correctas, el tubo de desagüe esté bien posicionado

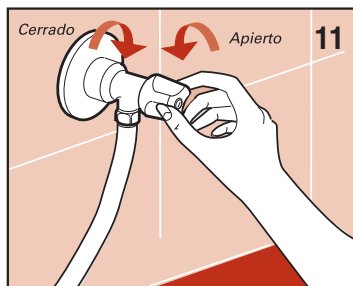

(ver toma de agua) que el grifo esté abierto.

- con las manos secas introducir el enchufe en la toma de corriente.
- dividir la ropa según el tipo de tejido (ver etiqueta del vestuario).
- controlar que no hayan objetos en los bolsillos de la ropa que se va a lavar, pueden causar daños a la ropa,

a la máquina o al filtro

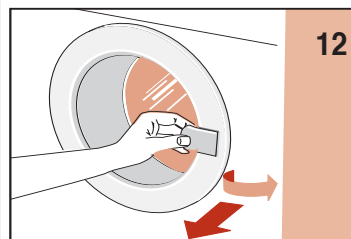

## USO DE LA LAVADORA

### USO DE LOS DETERGENTES

La lavadora está dotada de un compartimiento para los detergentes con tres cubetas.

I cubeta para detergente en polvo para el prelavado o bien para el remojo (1)

II cubeta para detergente en polvo para el lavado normal (2)

☼ cubeta para suavizante (3)

usar un detergente con espuma controlada y suavizante (si es el caso) indicado para lavadoras automáticas. Para las dosis seguir las indicaciones escritas en el envase.

**N.B.** Las cantidades elevadas de detergente pueden producir demasiada espuma e influir negativamente en el resultado del lavado.

Cantidades demasiado bajas pueden provocar un lavado no satisfactorio.

**N.B.** Cuando se llena la cubeta del detergente es importante que éste no entre en la sección del suavizante en cuanto se produciría un aclarado con espuma, y los tejidos pueden quedar manchados de blanco. Viceversa si el suavizante entra en la sección del detergente reduce su eficacia.

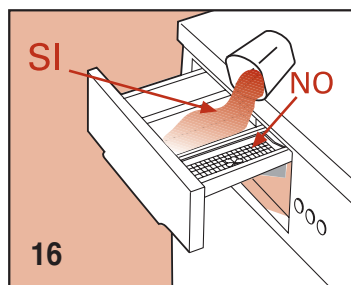
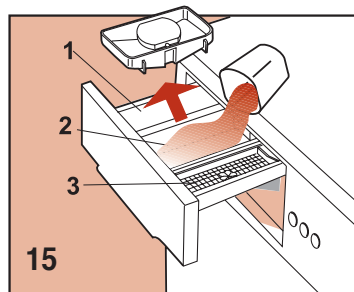

### SI EL MODELO PREVÉ EL CONTENEDOR DE DETERGENTE LÍQUIDO

**N.B.** Cuando se usa el detergente líquido (recomendado para programas sin prelavado), introducir el contenedor especial (si previsto) en la cubeta intermedia "2" (de la manera que se ilustra al lado), luego vaciar el detergente líquido hasta el nivel máximo indicado.

Recuerde quitar el contenedor del detergente líquido cuando usa jabón en polvo.

■ cerrar el cajón del detergente antes de iniciar el lavado.

**Atención!** No quitar el cajón del detergente durante el funcionamiento de la máquina, (puede salir agua.)

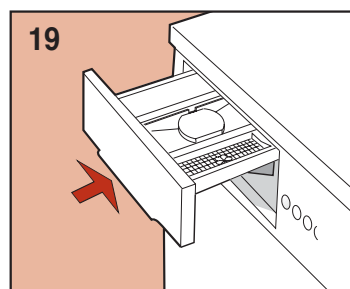
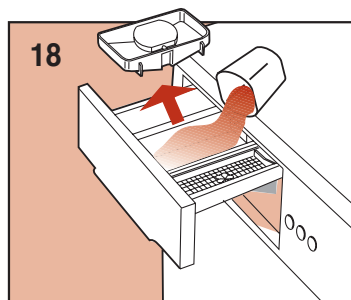
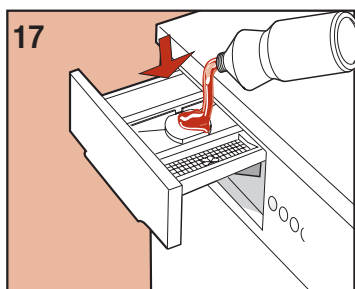

## USO DE LA LAVADORA

























### CÓMO ELIMINAR ALGUNAS MANCHAS

Existen algunas manchas que no pueden eliminarse de los vestidos sólo con el lavado en lavadora. Antes de limpiar a mano manchas de cualquier tipo efectuar una prueba en una parte poco visible de la prenda, iniciando desde el borde de la mancha y procediendo hacia su centro para evitar de este modo la formación de halos. A continuación indicamos diferentes modos para eliminar las manchas.

- **CERA:** Raspar la cera con una punta redondeada para no provocar daños al tejido, luego, poner el tejido entre dos hojas de papel secante, pasar la mancha debajo de la plancha caliente.
- **BOLÍGRAFOS Y ROTULADORES:** limpiar con un paño suave humedecido con alcohol etílico. Tener cuidado que no se extienda la mancha.
- **HUMEDAD Y MOHO:** si el tejido tolera bien el uso de la lejía, realizar el ciclo de lavado agregando lejía. En caso contrario, mojar la parte sucia con agua oxigenada de 10 volúmenes y dejar procesar por 10 o 15 minutos.
- **QUEMADURAS LIGERAS DE PLANCHA:** seguir las indicaciones para el moho y la humedad.
- **ÓXIDO:** usar productos para manchas de óxido siguiendo las indicaciones del productor presentes en el envase del producto.
- **CHICLES:** pasar un cubito de hielo por el tejido, fregar lo más posible y luego pasar un paño de algodón humedecido con acetona.
- **BARNIZ:** no dejar secar el barniz. Pasar en la zona sucia el disolvente indicado en la confección del barniz (por ej. agua, trementina), enjabonar y luego aclarar.
- **BARRA DE LABIOS:** las manchas sobre el algodón o bien sobre la lana se eliminan con un paño humedecido con éter.
- **BARNIZ PARA LAS UÑAS:** colocar papel secante sobre el tejido manchado, luego, humedecer el revés del género con acetona cambiando a menudo el papel secante que está sobre la mancha. Proceder de este modo hasta la completa eliminación de la mancha.
- **MORGA O ALQUITRÁN:** aplicar en la mancha un poco de mantequilla fresca, dejar reposar y luego lavar con esencia de trementina.
- **HIERBA:** enjabonar delicadamente, usar lejía diluida. Para los tejidos de lana se puede obtener un buen resultado incluso con alcohol al 90%.
- **SANGRE:** poner a remojo en agua fría agregando sal, luego, lavar con jabón para la ropa.

### SÍMBOLOS INTERNACIONALES PARA EL TRATAMIENTO DEL VESTUARIO

Antes de poner alguna prenda de ropa en la lavadora y seleccionar el programa correspondiente se recomienda examinar los símbolos ubicados en las etiquetas del productor. La tabla que se indica a continuación puede ser útil para la lectura de los símbolos.

	<b>Lavado normal</b>		Planchar hasta un máx de 200°		Secar extendido
	<b>Lavado delicado</b>		Planchar hasta un máx de 150°		Secar colgado
	Lavar a 95°C máx.		Planchar hasta un máx de 100°		Secar en colgador
	Lavar a 60°C máx.		No planchar		Secar en la máquina secadora a temperatura normal
	Lavar a 40°C máx.		Lavar en seco con solvente		Secar en la máquina secadora a temperatura reducida
	Lavar a 30°C máx.		Lavar en seco exclusivamente con bencina, alcohol puro y R113		No secar con máquina secadora
	Lavar a mano		Lavar en seco exclusivamente con percloro etílico, bencina, alcohol puro, R111 y R113.		
	No lavar con agua		No lavar en seco		
	Lejía en agua fría				
	No lavar con lejía				



## MANTENIMIENTO

La lavadora ha sido proyectada para reducir al mínimo el mantenimiento. En todo caso es importante recordar que se debe limpiar regularmente. Antes de la limpieza controlar que el aparato esté desconectado de la red eléctrica y que la alimentación del agua esté cerrada.

### LIMPIEZA DE LA LAVADORA

La estructura externa y las partes de plástico de la lavadora deben limpiarse solamente con un paño suave húmedo.

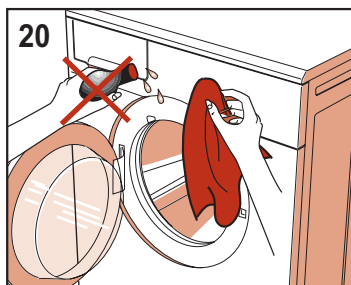

**ATENCIÓN!!** No utilizar de ninguna manera para la limpieza de la máquina sustancias químicas, productos abrasivos, alcohol, jabón, bencinas u otros disolventes porque pueden dañar la máquina. (fig.20)

Al final del lavado dejar abierta la puerta por algún tiempo para secar las partes de goma. Lavar periódicamente las cubetas de los detergentes. Para hacer esto extraer el compartimiento de los detergentes y aclararlo debajo del agua corriente (fig.20/A). Luego introducirlo nuevamente.



**CÓMO EXTRAER EL COMPARTIMIENTO DE LOS DETERGENTES**  
(Fig.A o B, según el modelo)

- Si en la cubeta para suavizante «3» está presente la leyenda «PUSH»:

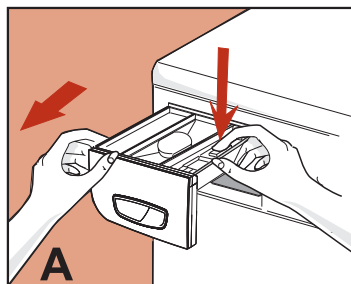

- abrir el compartimento de los detergentes;
- presionar con la mano derecha la leyenda «PUSH» y, con la otra mano, extraer la gaveta tirándola hacia sí (fig. A)

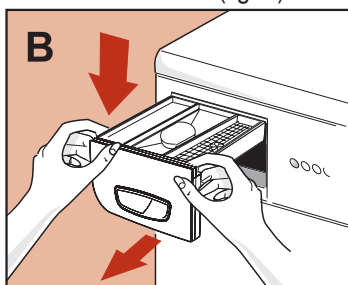

- Si en la cubeta para el suavizante «3» no está presente la leyenda «PUSH»:
- abrir el compartimento de los detergentes;
- tomarlo con ambas manos, y ejercer una ligera presión hacia abajo; extraer la gaveta, tirándola hacia sí (fig. B).

### LIMPIEZA DEL FILTRO

**ATENCIÓN!!** antes de iniciar las operaciones que se describen a continuación, controlar que la lavadora esté vacía. No quitar el filtro durante el funcionamiento de la máquina o cuando ésta última está llena de agua.

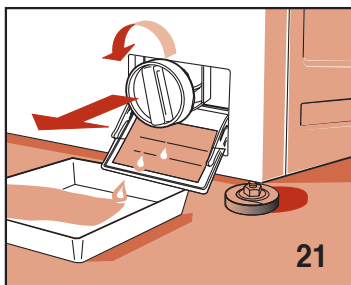

Poner debajo del filtro un paño o bien un plato plano para recoger el agua que ha quedado en su interior. Abrir la puerta del filtro, destornillar y quitar éste último girando en sentido antihorario (fig.21).

El filtro debe limpiarse periódicamente.

Aclarar el filtro con el chorro de agua corriente y eliminar todos los residuos. Volver a atornillar el filtro en sentido horario comprobando que esté cerrado herméticamente.

## MANTENIMIENTO

### SOLUCIÓN DE LOS PROBLEMAS

Si la máquina funciona mal, antes de llamar la asistencia autorizada se aconseja verificar que la causa no sea una de las que se ilustran a continuación.

#### **La lavadora no funciona (las luces indicadoras de control no están encendidas)**

• controlar si:

- 1) Hay tensión en la red
- 2) El enchufe está introducido correctamente en la toma de corriente
- 3) El pulsador On/Off está presionado, o si no está previsto, si el mando del programador está en la posición de encendido es decir tirado hacia el exterior.

#### **La lavadora no funciona (las luces indicadoras de control están encendidas)**

• controlar si:

- 1) El mando del programador está posicionado en el programa seleccionado
- 2) La puerta está cerrada correctamente
- 3) El pulsador "Start" ha sido presionado (sólo para los modelos electrónicos)
- 4) Verificar, las indicaciones siguientes "La lavadora no carga agua"

#### **La lavadora no carga agua**

• controlar si:

- 1) Hay agua en los tubos
- 2) El tubo de carga está conectado a la lavadora
- 3) El grifo de alimentación del agua está abierto
- 4) El filtro está atascado. En ese caso, proceder a su limpieza desconectando el aparato de la red eléctrica

#### **La lavadora carga y descarga agua continuamente:**

• controlar si:

- 1) El tubo de desagüe se encuentra a la altura adecuada (60-90 cm)

- 2) El extremo del tubo de desagüe está sumergido en el agua

#### **La lavadora no descarga el agua y no centrifuga**

• controlar si:

- 1) El tubo de desagüe ha sido empalmado correctamente
- 2) El tubo de desagüe está doblado
- 3) El filtro de la descarga está cerrado
- 4) Si se ha seleccionado la función de exclusión de la centrifuga
- 5) Si se ha seleccionado la función de stop con agua.

#### **La lavadora vibra y hace ruido**

• Controlar si:

- 1) Todas las protecciones para el transporte se han quitado.
- 2) La lavadora está perfectamente nivelada
- 3) La lencería voluminosa como sábanas, manteles etc. está concentrada en una sola parte de la cuba

#### **La puerta no se abre**

- 1) Esperar 3 minutos después del final del lavado o en caso de máquinas electrónicas, esperar el encendido del led "final"

#### **La ropa no está suficientemente centrifugada**

• Controlar si:

- 1) La ropa ha sido distribuida uniformemente en la cuba
- 2) Se ha seleccionado la correcta velocidad de centrifuga

#### **La lavadora se detiene durante el lavado**

• controlar si:

- 1) Falta la corriente

#### **Queda demasiado detergente en la cubeta**

• controlar si:

- 1) El grifo de alimentación del agua está abierto
- 2) El filtro que se encuentra entre el grifo y el tubo de alimentación está limpio
- 3) Hay suficiente presión en la red

#### **Después del lavado la ropa no está limpia**

• controlar si:

- 1) La cuba está demasiado cargada
- 2) Se ha usado la cantidad de detergente adecuado
- 3) Se ha seleccionado el programa de lavado que corresponde

#### **La ropa se ha encogido o bien desteñido**

• controlar si:

- 1) Se ha elegido el programa de lavado correcto
- 2) Se ha seleccionado la temperatura de lavado correcta

#### **La lavadora no seca (sólo para los modelos de lavadora secadora)**

• controlar si:

- 1) El grifo de alimentación del agua está abierto
- 2) El filtro de desagüe está limpio
- 3) La lavadora está encendida (luz indicadora de control iluminada)
- 4) El mando del programador está colocado en uno de los pasos de stop con el símbolo de secado.
- 5) Controlar que el mando de regulación del tiempo de secado no esté en la posición (0)
- 6) Controlar si el pulsador (Media carga) está presionado.
- 7) Que el pulsador de (exclusión centrifuga) no esté presionado.

Si después de la ejecución de las funciones descritas, el aparato aún no funciona correctamente señalar el defecto al centro de asistencia técnica autorizado más cercano.

Se ruega comunicar el modelo, el número de fabricación y el tipo de avería. Los datos del aparato se encuentran en la tabla informativa posicionada en la puerta del filtro.

Estas informaciones permiten que el operador de la asistencia técnica adquiera las piezas de recambio necesarias y, por lo tanto, garantizan una ejecución veloz y eficaz de la reparación.

# PORTUGUÊS

*Estimado Cliente,*

*Agradecemos-lhe ter preferido um produto nosso.*

*Leia com atenção as instruções de utilização antes de efectuar as ligações e de utilizar a máquina. O conhecimento dos princípios de funcionamento é um factor fundamental para lhe permitir tirar o máximo proveito do seu aparelho e para garantir um funcionamento correcto. As instruções para utilização, além das particularidades técnicas, contêm muitas indicações úteis sobre o funcionamento da máquina, que o ajudarão a otimizar a utilização deste seu electrodoméstico.*

*Em caso de venda ou de transferência de propriedade da máquina de lavar roupa, é necessário lembrar-se de entregar o livro das instruções de utilização ao novo utilizador.*

## ÍNDICE

<b>NOTAS E CONSELHOS ÚTEIS PARA O UTILIZADOR</b>	<b>36-37</b>
<b>DESCRIÇÃO DA MÁQUINA</b>	<b>37</b>
<b>INSTALAÇÃO DA MÁQUINA</b>	<b>38-40</b>
• Desempacotamento e desbloqueio da máquina	38
• Como colocar a máquina de lavar roupa em posição perfeitamente horizontal	39
• Ligação à instalação hídrica	39
• Ligação à instalação eléctrica	40
<b>UTILIZAÇÃO DA MÁQUINA DE LAVAR ROUPA</b>	<b>42-42</b>
• Avisos importantes antes da utilização	40
• Utilização de detergentes	41
• Como eliminar certas nódoas	42
• Símbolos internacionais para o tratamento de roupa	42
<b>MANUTENÇÃO</b>	<b>43-44</b>
• Limpeza da máquina de lavar roupa	43
• Limpeza do filtro	43
• Guia para a resolução de problemas	44

**MODELO:** .....

**NÚMERO DE FABRICO:** .....

**DATA DE COMPRA:** .....

## NOTAS E CONSELHOS ÚTEIS PARA O UTILIZADOR

- Este aparelho deve ser utilizado exclusivamente como máquina de lavar roupa para uso doméstico. Quaisquer outras utilizações são consideradas indevidas e, portanto, perigosas.
- Qualquer alteração ou tentativa de modificação do aparelho podem ser perigosas para o utilizador e provocar danos na máquina de lavar de roupa.
- Dado o grande peso da máquina de lavar de roupa, é necessário observar normas de segurança particulares durante a sua deslocação.
- É proibida a utilização da máquina por crianças sem vigilância.
- Qualquer alteração da instalação hídrica ou eléctrica tem de ser feita por técnicos autorizados.
- Ao colocar o aparelho no local de instalação, certifique-se de que o cabo de alimentação não fica dobrado nem sujeito a compressões, e que fica acessível para eventuais intervenções necessárias.
- Antes da activação da máquina de lavar roupa, remova completamente a embalagem e os dispositivos de fixação usados para o transporte (parafusos de protecção). Caso contrário, corre o risco de danificar seriamente a máquina e o ambiente de sua casa.
- A máquina de lavar roupa não deve ser sobrecarregada.
- Durante o funcionamento do aparelho, evite o contacto com a água que sai do tubo de esgoto, na medida em que a sua temperatura pode ser elevada. Evite também o contacto com o vidro da porta porque tende a aquecer durante a lavagem.
- Lave somente tecidos que possam ser lavados na máquina de lavar roupa. Em caso de dúvida, poderá verificar as indicações do fabricante transcritas nas etiquetas das peças de roupa (ver “Símbolos para o tratamento de roupa”).
- Antes de colocar a roupa dentro da máquina, é necessário inspeccionar todos os bolsos para se certificar de que estão vazios. Objectos duros e pontiagudos como, por exemplo, moedas, alfinetes, pregos, parafusos ou pedras po-

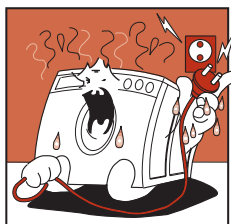

Não ligue ou desligue a ficha na/dá tomada de corrente eléctrica com as mãos molhadas

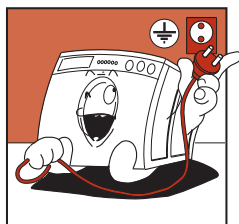

A máquina de lavar roupa deve ser ligada a uma tomada de corrente eléctrica provida de ligação à terra e que cumpra os requisitos de segurança.

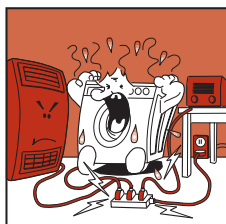

É proibido ligar a máquina de lavar roupa à tomada eléctrica utilizando extensões ou fichas múltiplas.

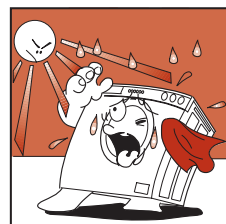

Não exponha o aparelho à acção das condições atmosféricas.

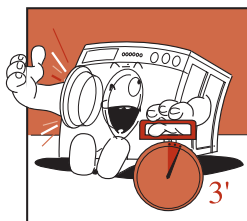

No fim da lavagem, é necessário aguardar cerca de três minutos antes de abrir a porta. A máquina está equipada com um dispositivo de segurança no sistema de abertura que serve para proteger o utilizador de aberturas accidentais. Observação: nos modelos electrónicos a porta abrirá na altura em que acende a luz piloto “end”.

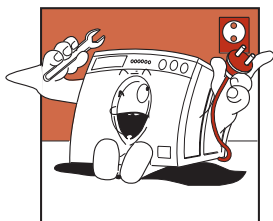

Quando fizer revisões ou limpezas na máquina, lembre-se sempre de desligar previamente o aparelho da tomada de corrente eléctrica.

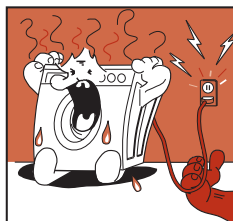

No caso de desejar desligar a máquina de lavar roupa da tomada de corrente, não puxe o cabo eléctrico, puxe pela ficha.

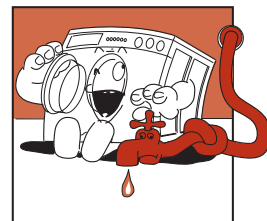

No fim cada lavagem, aconselhamos desligar sempre a ficha da tomada de corrente eléctrica e fechar a torneira da água.

## NOTAS E CONSELHOS ÚTEIS PARA O UTILIZADOR

- dem provocar danos graves.
- Não se podem lavar na máquina peças de roupa sujas de substâncias que contêm gasolina. No caso das nódoas terem sido eliminadas com produtos evaporantes, é necessário aguardar a evaporação total dos mesmos da superfície dos tecidos antes de os introduzir no tambor da máquina.
- Não utilize na máquina detergentes próprios para lavar roupa à mão, porque a grande quantidade de espuma que formam pode danificar os elementos internos da máquina de lavar roupa.
- No fim da lavagem de passadeiras, colchas ou outros tecidos com fibras compridas, é necessário lembrar-se de inspeccionar o filtro e, se necessário, limpá-lo.
- Aconselha-se deixar a porta da máquina aberta no fim do ciclo de lavagem.
- Não se pode tentar reparar sozinho as avarias do aparelho, porque as reparações que não são feitas por profissionais podem provocar danos graves e anulam o direito às reparações cobertas por garantia.
- As reparações do aparelho só podem ser feitas por pessoal

autorizado dos centros de assistência. Para as reparações deverão ser usadas unicamente peças sobresselentes originais.

**A EMPRESA FABRICANTE DECLINA TODA E QUALQUER RESPONSABILIDADE POR EVENTUAIS INCÊNDIOS PROVOCADOS PELA NÃO OBSERVÂNCIA DAS NORMAS DE SEGURANÇA E DAS INSTRUÇÕES DE UTILIZAÇÃO**

## DESCRIÇÃO DA MÁQUINA

A máquina de lavar roupa é um electrodoméstico que lava qualquer tipo de tecido quando você desejar.

- A estrutura da máquina foi construída com painéis de chapa tratados e pintados de modo a conservar inalteradas as suas qualidades estéticas ao longo do tempo.
- O motor e todas as partes de movimento foram concebidos e construídos de modo a garantir o máximo silêncio.
- O tambor, de aço inoxidável, é amplo e de fácil acesso para oferecer uma melhor qualidade de lavagem e maior duração da roupa.
- O painel de comandos foi concebido de modo a proporcionar fácil utilização de todos os programas de lavagem e secagem desejados (ver painel de comandos e tabela de programas).
- A porta de abertura da máquina, muito ampla, facilita o carregamento e descarregamento da roupa.
- A enorme estabilidade da máquina é dada graças à constante pesquisa dos técnicos sobre o equilíbrio de massas em movimento.

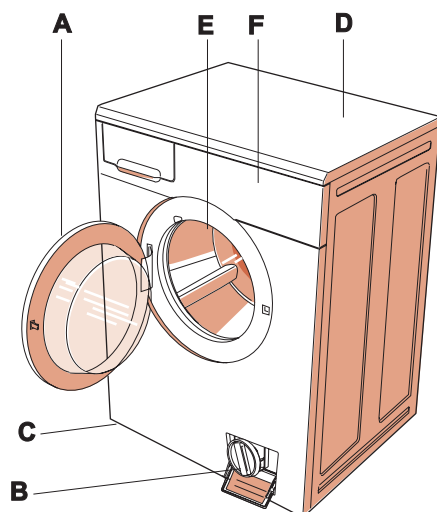

- A - Porta
- B - Filtro
- C - Pés reguláveis
- D - Tampo superior
- E - Tambor
- F - Quadro de comandos

## INSTALAÇÃO DA MÁQUINA

A instalação da máquina deve ser feita por pessoal profissionalmente qualificado e de acordo com as instruções do fabricante. Uma instalação mal feita pode provocar lesões a pessoas e danos nos objectos.

A máquina pode ser instalada em qualquer sítio, desde que a temperatura ambiente do local de instalação não seja inferior a 3°C e que os cabos e tubos na traseira da máquina não tenham de ficar esmagados.

Por necessidade de transporte, o grupo oscilante da máquina é fixado com 4 espaçadores com parafuso. Antes de pôr a máquina a funcionar, remova os espaçadores e os parafusos de fixação. Conserve-os para uma eventual mudança futura.

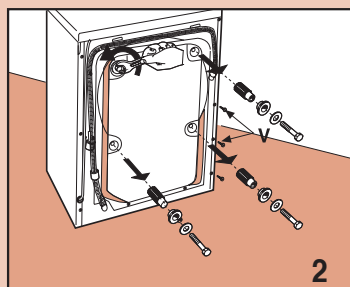

Tape os furos com as tampas próprias que encontrará dentro do saco de documentos que acompanha a máquina.

**Nota:** No caso dos espaçadores estarem montados no interior da máquina, desmonte o painel traseiro, remova-os e volte a montar este último.

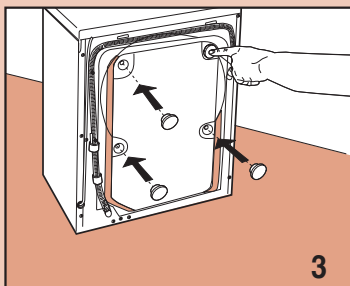

Por necessidade de transporte, o grupo oscilante da máquina é fixado com 4 espaçadores com parafuso. Antes de pôr a máquina a funcionar, remova os parafusos de fixação com uma chave.

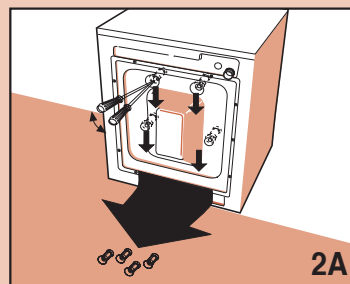

Introduza uma chave de parafusos nos orifícios e opere como indicado na figura para tirar os 4 espaçadores de plástico.

**Nota:** No caso dos espaçadores estarem montados no interior da máquina, desmonte o painel traseiro, remova-os e volte a montar este último.

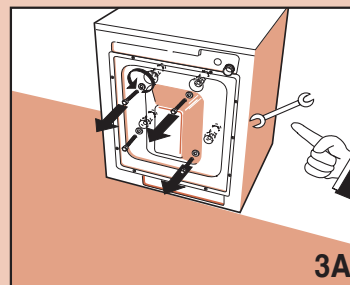

## INSTALAÇÃO DA MÁQUINA

### COMO COLOCAR A MÁQUINA DE LAVAR ROUPA EM POSIÇÃO PERFEITAMENTE HORIZONTAL

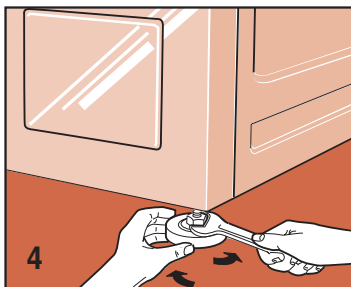

Depois de ter decidido o sítio em que deseja montar a máquina, coloque a máquina perfeitamente horizontal, utilizando os pés reguláveis (Fig. 4). Dedique especial atenção à escolha da posição, à nivelção da própria máquina e à segurança das contraporcas.

No caso da máquina não ter ficado perfeitamente horizontal, estará instável e o funcionamento será ruidoso, ficando sujeita aos danos consequentes que poderão verificar-se.

No caso da máquina ser colocada sobre um pavimento de alcatifa, é necessário assegurar-se de que há livre circulação de ar entre a máquina de lavar e o pavimento. Não é aconselhável montar a máquina em locais cuja temperatura pode descer abaixo de 0°C..

### LIGAÇÃO HÍDRICA

- A pressão da rede hídrica deve estar compreendida entre 0,05 e 1,00 Mpa (0,5 - 10 bars)
- Antes de fazer a ligação, abra a torneira e deixe correr uma certa quantidade de água para limpar os tubos das impurezas eventualmente existentes, como areia, ferrugem (esta operação é muito importante no caso da máquina de lavar roupa ter estado inactiva durante muito tempo ou no caso de ser ligada a uma canalização de água nova).
- O tubo de alimentação de água deve ser ligado a uma boca de água fria com rosca de 3/4".
- Entre a torneira e o tubo, introduza o filtro vedante que acompanha a máquina de lavar roupa e a segurar atarraxe-o à mão de modo a ficar muito bem apertado (fig. 5).
- Ligue o tubo de alimentação (fig. 6).
- Durante a lavagem, a torneira de alimentação de água tem de estar completamente aberta.
- Tubo de esgoto da água deve ser

colocado a uma altura compreendida entre 60 cm e 90 cm (fig. 7).

- Se for previsto que a água da máquina seja descarregada directamente para a canalização de esgoto, é necessário introduzir a extremidade livre do tubo da máquina na canalização de esgoto cujo diâmetro interior não pode ser inferior a 40 mm.

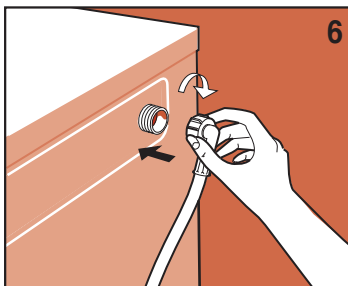

noutra zona de escoamento, é necessário reforçar previamente a extremidade livre do tubo, no ponto de dobragem, utilizando um gancho próprio, fornecido juntamente com a máquina. Coloque então o tubo na borda do lavatório e fixe o gancho de modo a impedir a queda do tubo (fig. 8). O lavatório deve ter o esgoto limpo para permitir que a água escorra livremente.

- É importante não conectar hermeticamente o tubo da máquina à canalização de esgoto para evitar encher o sifão de ar e, consequentemente, provocar a saída de água.
- No caso da água ter de ser descarregada para o lavatório ou

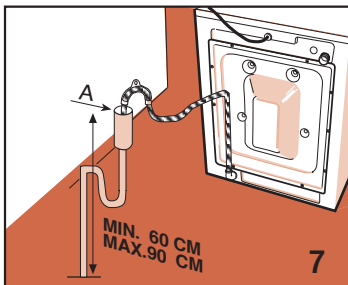
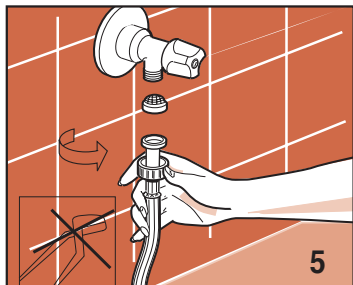

## INSTALAÇÃO DA MÁQUINA

### LIGAÇÃO ELÉCTRICA

- Verifique se a tensão eléctrica indicada nos dados técnicos da chapa de características da máquina, colocada do lado de dentro da portinhola do filtro, corresponde à tensão de rede da instalação eléctrica (fig. 9).
- O interruptor diferencial e a tomada de rede devem ter as características necessárias para aguentar a carga máxima indicada na referida chapa de

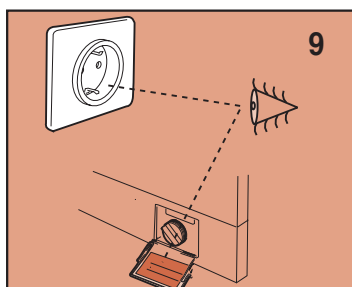

características.

- A tomada de corrente onde a máquina vai ser ligada deve ter ligação à terra. Caso contrário, o fabricante declina toda e qualquer responsabilidade por

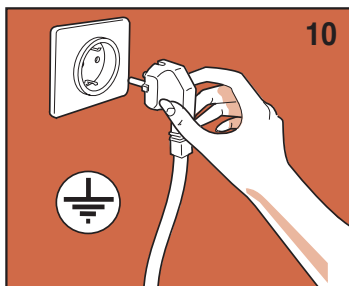

eventuais acidentes (fig. 10).

- Se a tomada onde se liga a ficha da máquina não funcionar ou não for adequada, tem de ser substituída por um electri-

cista qualificado.

- É proibido ligar a máquina de lavar roupa à rede mediante utilização de elementos indirectos tais como extensões e fichas múltiplas.
- Durante a manutenção, a ficha da máquina tem de ser desligada da tomada de corrente.
- Não introduza e não extraia a ficha da tomada com as mãos molhadas.
- Se o cabo de alimentação estiver danificado, contacte o centro de assistência técnica especializado.
- Coloque o aparelho de modo a deixar o cabo de alimentação facilmente acessível e de maneira a poder desligá-lo em caso de necessidade.

## UTILIZAÇÃO DA MÁQUINA DE LAVAR ROUPA

### AVISOS IMPORTANTES ANTES DA UTILIZAÇÃO

**Atenção!** Antes de fazer a primeira lavagem de roupa na máquina, é conveniente fazer um ciclo de lavagem curto, sem roupa.

Deste modo poderá verificar o funcionamento da máquina e limpar o tambor.

Sempre que lavar assegure-se de que:

- as ligações hidráulicas estão bem feitas, o tubo de esgoto da máquina está bem

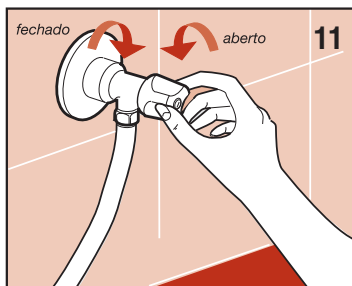

posicionado (ver ligação hidráulica) e a torneira está aberta.

- com as mãos secas, introduza a ficha na tomada de corrente.
- separe a roupa de acordo com o tipo de tecido (ver etiquetas das peças de roupa)
- certifique-se de que não há objectos nos bolsos da roupa que deseja lavar. Podem pro-

vocar danos na roupa, na máquina e no filtro.

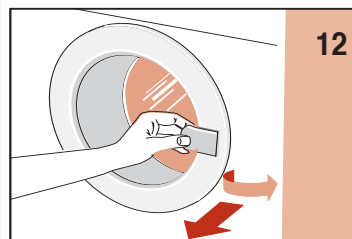



# UTILIZAÇÃO DA MÁQUINA DE LAVAR ROUPA

## UTILIZAÇÃO DE DETERGENTES

A máquina de lavar roupa tem uma gaveta destinada à introdução dos detergentes. Tem três divisões.

- I divisão para detergente em pó destinado à pré lavagem ou a pôr a roupa de molho (1)
- II divisão para detergente em pó destinado à lavagem normal (2)
- ☼ divisão para amaciador (3)

Utilize detergentes com produção de espuma controlada e amaciadores (se for caso disso) indicados para máquinas de lavar roupa automáticas. Para as dosagens, siga as indicações dadas na embalagem.

**Nota:** Detergente a mais pode provocar excesso de espuma e influir negativamente no resultado de lavagem. Detergente a menos pode provocar um resultado de lavagem não satisfatório.

**Nota:** Quando se está a encher a gaveta com detergente é importante prestar atenção para não introduzir detergente na divisão destinada ao amaciador, caso contrário, o programa de enxaguamento é feito com espuma e os tecidos podem ficar manchados de branco. Do mesmo modo, se deixar cair amaciador na divisão do detergente, a eficácia de lavagem diminui.

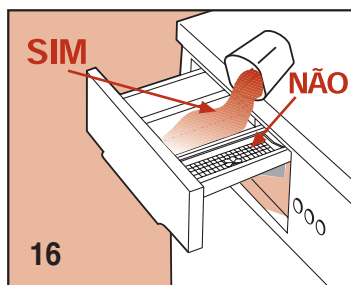
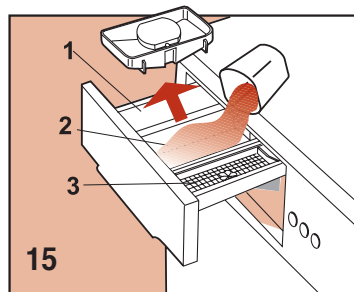

## SE O MODELO PREVIR RECIPIENTE PARA DETERGENTE LÍQUIDO

**Nota:** Quando usar detergente líquido (recomendado para programas sem pré lavagem), introduza o recipiente especial (se disponível) na divisão do meio "2" (conforme figura ao lado) e a seguir introduza o detergente líquido até este atingir o nível máximo indicado.

Lembre-se de tirar o recipiente de detergente líquido quando usar sabão em pó.

- feche a gaveta de detergente antes de começar a lavagem

**Atenção!** Não tire a gaveta de detergente durante o funcionamento da máquina porque pode sair água.

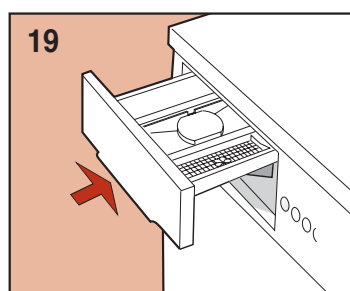
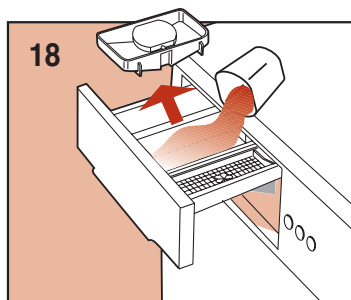
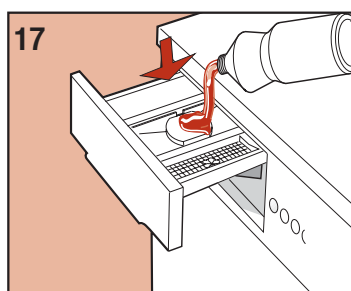

## UTILIZAÇÃO DA MÁQUINA DE LAVAR ROUPA

























### COMMENT ÉLIMINER CERTAINES TACHES

Il existe des taches qui ne peuvent pas être éliminées des vêtements uniquement avec le lavage à la machine. Avant de laver à la main les taches de tout type, effectuer un essai sur une partie peu visible de la pièce, en commençant par la partie externe de la tache vers le milieu de celle-ci, afin d'éviter la formation d'auréoles. Nous allons indiquer ci-après différents systèmes pour éliminer les taches.

- **CERA:** raspe a cera com um objecto de ponta arredondada para não estragar o tecido. A seguir, coloque o tecido entre duas folhas de papel absorvente e passe com o ferro quente por cima da nódoa.
- **ESFEROGRÁFICA E CANETA DE FELTRO:** limpe com um pano macio embebido em álcool etílico. Tome cuidado para não deixar alastrar a nódoa!
- **HUMIDADE E MOFO:** se o tecido tolerar lixívia, faça o ciclo de lavagem adicionando lixívia. Caso contrário, molhe a parte suja com água oxigenada 10 volumes e deixe actuar durante 10 ou 15 minutos.
- **LIGEIRAS QUEIMADURAS DE FERRO DE ENGOMAR:** siga as indicações dadas para tirar nódoas de mofo e humidade.
- **FERRUGEM:** utilize produtos próprios para nódoas de ferrugem e siga as indicações do fabricante escritas na embalagem.
- **PASTILHA ELÁSTICA:** aplique gelo em cima do tecido, esfregue o mais possível e depois passe com um pano de algodão embebido em acetona.
- **TINTA:** não deixe a tinta secar. Limpe a zona suja com o solvente indicado na embalagem da tinta (por exemplo: água, terebintina, tricloroetileno) ensaboe e passe muito bem por água.
- **BÂTON DOS LÁBIOS:** as nódoas de bâton em tecidos de algodão e na lã eliminam-se com um pano embebido em éter. Para a seda é necessário usar tricloroetileno.
- **VERNIZ DAS UNHAS:** coloque papel absorvente sobre o tecido que tem a nódoa, depois humedeça o avesso do tecido com acetona, substituindo frequentemente o papel absorvente que está em cima da nódoa. Continue sempre procedendo da mesma maneira até eliminar a nódoa completamente.
- **BORRAS OU ALCATRÃO:** espalhe uma pequena quantidade de manteiga fresca em cima da nódoa, deixe actuar e depois lave com essência de terebintina.
- **RELVA:** ensaboe suavemente, utilize lixívia diluída. Para tecidos de lã também se podem obter bons resultados usando álcool a 90%.
- **SANGUE:** ponha a nódoa de molho em água fria com sal e depois lave com sabão de lavar roupa.

### SÍMBOLOS INTERNACIONAIS PARA O TRATAMENTO DE ROUPA

Antes de introduzir as peças de roupa na máquina e de seleccionar o programa, é aconselhável examinar os símbolos que estão indicados na etiqueta do fabricante. O quadro abaixo pode ser útil para a interpretação dos símbolos.

	<b>Lavagem normal</b>		Passar a ferro até máx 200°		Secar na horizontal
	<b>Lavagem delicada</b>		Passar a ferro até máx 150°		Secar pendurado
	Lavar máx a 95°		Passar a ferro até máx 100°		Secar em cruzeta
	Lavar máx a 60°		Não passar a ferro		Secar no secador de roupa a temperatura normal
	Lavar máx a 40°		Limpar a seco com solvente		Secar no secador de roupa a baixa temperatura
	Lavare a max 30°C		Limpar a seco unicamente com gasolina, álcool puro e R113		
	Lavar à mão		Limpar a seco unicamente com percloro etílico, gasolina, álcool puro, R111 e R113.		Não secar no secador de roupa
	Não lavar com água				
	Lixívia em água fria				
	Não lavar com lixívia		Não limpar a seco		

## MANUTENÇÃO

A máquina de lavar roupa foi concebida de modo a precisar do mínimo de manutenção possível. É, no entanto, importante lembrar-se de a limpar assiduamente. Antes da limpeza, assegure-se de que o aparelho foi desligado previamente da rede eléctrica e de que alimentação de água está fechada.

### LIMPEZA DA MÁQUINA DE LAVAR ROUPA

A estrutura exterior e as partes de plástico da máquina devem ser limpas exclusivamente com um pano húmido macio.

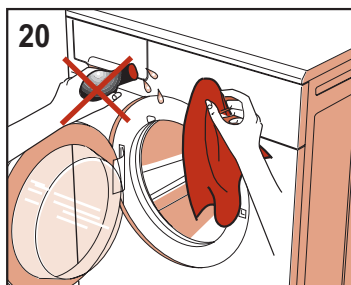

#### ATENÇÃO!

Não use, de modo nenhum, na limpeza da máquina substâncias químicas, produtos abrasivos, álcool, sabão, gasolina ou outros solventes porque a podem estragar. (fig. 20)

No fim da lavagem, deixe a porta do tambor aberta durante algum tempo para deixar secar as partes de borracha. Lave os recipientes da gaveta de detergente periodicamente. No fim, extraia a gaveta dos detergentes e lave-a muito bem com água corrente (fig. 20/A). A seguir, coloque-a novamente na posição original



#### COMO EXTRAIR O COMPARTIMENTO DE DETERGENTE (Fig.A ou B, de acordo com o modelo)

- Se na divisão do amaciador “3” estiver escrito “PUSH”:

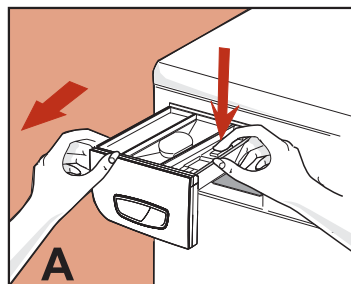

- abra a gaveta dos detergentes;
- carregue onde está escrito “PUSH” com a mão direita e, com a outra mão, extraia a gaveta puxando-a para si. (fig.A)

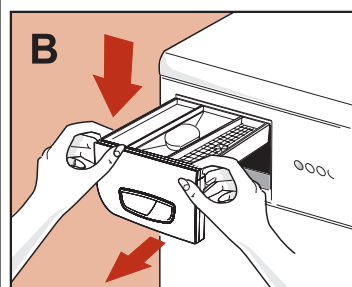

- Se na divisão do amaciador “3” não estiver escrito “PUSH”:
- abra a gaveta dos detergentes;
- agarre-a com ambas as mãos e exerça uma ligeira pressão para baixo; extraia a gaveta puxando-a para si. (fig. B).

### LIMPEZA DO FILTRO

**Atenção!!** Antes de dar início às operações que descrevemos abaixo, assegure-se de que a máquina está vazia. Não tire o filtro durante o funcionamento da máquina nem quando a máquina estiver cheia de água.

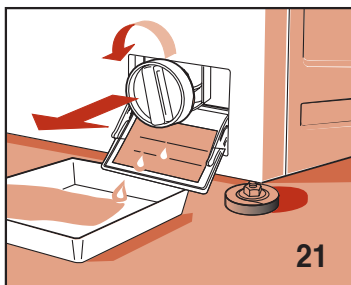

Coloque um pano ou um prato ladeiro por baixo do filtro para recolher a água que ficou depositada no interior da máquina. Abra a portinhola do filtro. Desaperte o filtro e tire-o para fora, rodando no sentido contrário ao dos ponteiros do relógio (fig. 21)

O filtro deve ser limpo periodicamente.

Passo o filtro por água corrente e elimine todos os resíduos neles depositados. Atarraxe de novo o filtro no sentido dos ponteiros do relógio, assegurando-se de que fica hermeticamente fechado.

## GUIA PARA A RESOLUÇÃO DE PROBLEMAS

No caso da máquina não funcionar, antes de chamar a assistência técnica autorizada é aconselhável certificar-se de que a causa não seja uma das indicadas a seguir.

#### A máquina não funciona (as luzes piloto de controlo não estão acesas)

• assegure-se de que:

- 1) Há tensão na rede
- 2) A ficha está bem metida na tomada de corrente
- 3) O botão On/Off está premido ou, se não disponível, de que o botão programador está na posição de ligação, isto é, puxado para fora.

#### A máquina não funciona (as luzes piloto de controlo estão acesas)

• assegure-se de que:

- 1) O botão programador está na posição correspondente ao programa seleccionado
- 2) A porta da máquina está bem fechada
- 3) O botão de "Start" está premido (só para os modelos electrónicos)
- 4) Verifique as indicações seguintes "A máquina de lavar roupa não carrega água"

#### A máquina de lavar roupa não carrega água

• verifique se:

- 1) Há água nos canos
- 2) O tubo de alimentação de água está ligado à máquina
- 3) A torneira de alimentação de água está aberta
- 4) O filtro está obstruído. Neste caso limpe-o, mas não se esqueça de desligar previamente o aparelho da rede eléctrica

#### A máquina de lavar roupa carrega e descarrega água continuamente

• verifique se:

- 1) O tubo de esgoto da máquina está montado à altura devida (60-90 cm)

- 2) A extremidade do tubo de esgoto da máquina está, indevidamente, imersa na água

#### A máquina não descarrega água e não faz centrifugação

• verifique se:

- 1) O tubo de esgoto da máquina está ligado correctamente
- 2) O tubo de esgoto da máquina está dobrado
- 3) O filtro do esgoto da máquina está fechado
- 4) Está seleccionada a função de exclusão da centrifugação
- 5) Está seleccionada a função de stop com água.

#### A máquina vibra e faz barulho

• assegure-se de que:

- 1) Todas as protecções para transporte da máquina foram removidas.
- 2) A máquina está perfeitamente horizontal
- 3) A roupa volumosa, como lençóis, toalhas, etc., não está toda concentrada só dum lado do tambor.

#### A porta da máquina não abre

- 1) Aguarde 3 minutos após conclusão da lavagem ou, no caso da máquina ser electrónica, aguarde que o led "Fim" acenda.

#### A roupa não sai suficientemente centrifugada

• assegure-se de que:

- 1) A roupa tenha sido uniformemente distribuída no tambor
- 2) A velocidade de centrifugação que foi seleccionada é correcta

#### A máquina bloqueia-se durante a lavagem

• assegure-se de que:

- 1) Não haja falta de corrente

#### Há uma sobra excessiva de detergente na gaveta

• assegure-se de que:

- 1) A torneira de alimentação de água está aberta
- 2) O filtro situado entre a torneira e o tubo de alimentação está limpo

#### No fim da lavagem a roupa não sai limpa

• assegure-se de que:

- 1) Não introduziu roupa excessiva no tambor
- 2) Tenha sido utilizada a quantidade de detergente devida
- 3) O programa de lavagem seleccionado é um programa apropriado

#### A roupa encolheu muito ou descolorou

• assegure-se de que:

- 1) O programa de lavagem seleccionado era o programa correcto
- 2) A temperatura de lavagem seleccionada era a correcta

#### A máquina não seca (só para os modelos de lavar e secar)

• assegure-se de que:

- 1) A torneira de alimentação de água está aberta
- 2) O filtro do esgoto da máquina está limpo
- 3) A máquina está ligada (luz piloto de controlo acesa)
- 4) O botão programador está colocado num dos passos stop com símbolo de secagem.
- 5) O botão para regular o tempo de secagem não está na posição "0"
- 6) O botão de "Meia Carga" está premido
- 7) O botão de "Exclusão de centrifugação" não está premido.

Se após a execução das funções descritas, o aparelho continuar a não funcionar correctamente, contacte o centro de assistência técnica autorizado mais próximo e descreva o defeito detectado.

Agradecemos que indique por favor o modelo, o número de fabrico da máquina e o tipo de avaria detectada. Os dados do aparelho estão escritos no quadro de informações que está aplicado na portinhola do filtro.

Estas informações darão ao operador do serviço de assistência técnica a possibilidade de procurar de antemão as peças sobresselentes necessárias e, portanto, garantir uma reparação rápida e eficaz da máquina.

# FRANÇAIS

## **Cher Client,**

Nous vous remercions d'avoir choisi l'un de nos produits.

Nous vous prions de bien vouloir lire attentivement les instructions relatives à l'emploi avant d'effectuer la connexion et d'utiliser la machine. La connaissance des principes de fonctionnement garantira une utilisation correcte et en toute sécurité de cet appareil. Les instructions relatives à l'emploi comprennent un grand nombre d'indications utiles concernant le fonctionnement, outre aux détails techniques de la machine à laver le linge qui vous aideront à optimiser l'emploi de celle-ci.

En cas de vente ou de cession de la machine à laver le linge, il ne faut pas oublier de remettre également au nouvel utilisateur le manuel d'instructions pour l'emploi.

## TABLE DES MATIÈRES

<b>REMARQUES ET CONSEILS POUR L'UTILISATEUR</b>	<b>46-47</b>
<b>DESCRIPTION DE LA MACHINE</b>	<b>47</b>
<b>INSTALLATION DE LA MACHINE</b>	<b>48-50</b>
• Déballage et déblocage de la machine	48
• Nivellement de la machine à laver le linge	49
• Connexion à l'installation hydraulique	49
• Branchement à l'installation électrique	50
<b>EMPLOI DE LA MACHINE À LAVER LE LINGE</b>	<b>50-52</b>
• Avertissements avant l'emploi	50
• Utilisation des détergents	51
• Comment éliminer certains types de taches	52
• Symboles internationaux pour le traitement des vêtements	52
<b>ENTRETIEN</b>	<b>53-54</b>
• Nettoyage de la machine à laver le linge	53
• Nettoyage du filtre	53
• Solution des problèmes	54

**MODÈLE:** .....

**NUMÉRO DE SÉRIE:** .....

**DATE D'ACHAT:** .....

## REMARQUES ET CONSEILS POUR L'UTILISATEUR

- Cet appareil devra être utilisé en tant que machine à laver le linge pour usage domestique ; tout autre emploi doit être considéré impropre et, par conséquent, dangereux.
- Toute modification ou tentative d'altération de l'appareil peuvent être dangereuses pour l'utilisateur et risquent d'endommager la machine à laver le linge.
- Étant donné le poids considérable de la machine, il faut respecter des normes particulières en termes de sécurité, pendant le déplacement de celle-ci.
- L'emploi de la machine est interdit aux enfants sans surveillance.
- Toute modification de l'installation hydraulique ou électrique doit être effectuée par des techniciens autorisés.
- Lors du positionnement de l'appareil, s'assurer que le câble d'alimentation ne se plie pas, ne soit pas écrasé et soit accessible, pour toute intervention éventuelle.
- Avant la mise en service de la machine à laver le linge, retirer tout l'emballage et le blocage utilisé pour le transport (vis de protection). Dans le cas contraire, aussi bien la machine que la pièce de votre habitation pourraient être sérieusement endommagées.
- La machine à laver le linge ne doit pas être surchargée.
- Pendant le fonctionnement de l'appareil, éviter le contact avec l'eau qui sort du tuyau d'évacuation, étant donné que la température de celle-ci pourrait être élevée ; en outre, éviter le contact avec le verre du hublot car, pendant le lavage, il a tendance à se réchauffer.
- Laver exclusivement des tissus destinés au lavage à la machine. En cas de doutes, il est possible de contrôler les indications du producteur reportées sur les étiquettes des vêtements (voir "Symboles pour le traitement des vêtements").
- Avant d'introduire les vêtements dans la machine à laver le linge, il faut contrôler que toutes les poches soient parfaitement vides. Les objets durs et pointus (par exemple : pièces de monnaie, épingles, clous, vis ou cailloux) sont susceptibles de provoquer de graves dommages.

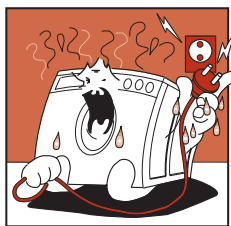

Ne pas introduire ou sortir la fiche de la prise de courant avec les mains mouillées.

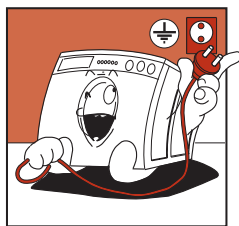

La machine à laver le linge doit être branchée à une prise de courant équipée de mise à la terre et qui soit conforme aux exigences relatives à la sécurité.

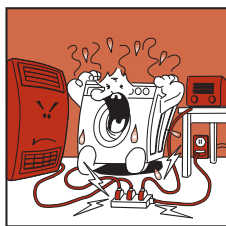

Il est interdit de brancher la machine à laver le linge à la prise électrique en utilisant des rallonges ou des fiches multiples.



L'appareil ne doit pas être exposé aux agents atmosphériques.

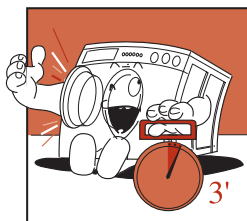

Après avoir terminé le lavage, il faut attendre pendant trois minutes environ avant de pouvoir ouvrir le hublot, étant donné qu'un dispositif de sécurité de protection contre les ouvertures accidentelles est placé sur l'ouverture.

REMARQUE : pour les modèles électroniques, le hublot s'ouvrira au moment où le voyant "end" s'allume.

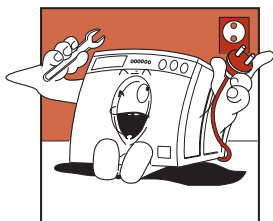

Lorsque l'on effectue les opérations de révision ou de nettoyage, ne pas oublier de débrancher l'appareil de la prise de courant électrique.

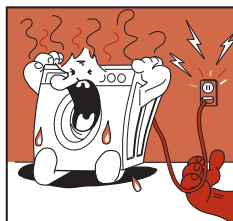

Si l'on souhaite débrancher la machine à laver le linge de la prise de courant, il ne faut pas tirer le câble électrique mais intervenir sur la fiche.

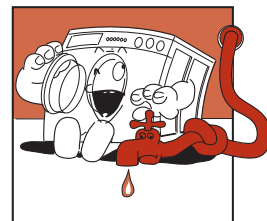

Après avoir terminé chaque lavage, nous conseillons de retirer la fiche de courant électrique et de fermer le robinet de l'eau.

## REMARQUES ET CONSEILS POUR L'UTILISATEUR

- Il n'est pas possible de laver à la machine les vêtements tachés de substances contenant de l'essence. Si les taches ont été éliminées avec des produits vaporisés, avant d'introduire les vêtements dans la machine à laver le linge, il faudra attendre la vaporisation totale desdites substances de la surface des tissus.
- Ne pas utiliser des détergents pour le lavage à la main, étant donné que la mousse serait trop abondante et qu'elle risquerait d'endommager les parties internes.
- Après avoir terminé le lavage de tapis, couvertures ou de tout autre tissu à fibres longues, il ne faudra pas oublier de contrôler le filtre et, si nécessaire, de le nettoyer.
- Nous conseillons de laisser le hublot ouvert après la fin du cycle de lavage.
- Il ne faut pas essayer de réparer l'appareil par soi-même, étant donné que les réparations effectuées par des non professionnels sont susceptibles de provoquer de graves dommages et annulent le droit aux réparations sous garantie.
- Les réparations de cet appareil peuvent être effectuées exclusivement par le personnel autorisé des centres du service

après-vente. Pour les réparations, il faut utiliser uniquement des pièces de rechange originales.

**LA SOCIÉTÉ PRODUCTRICE DÉCLINE TOUTE RESPONSABILITÉ EN CAS D'ACCIDENTS PROVOQUÉS PAR LE NON RESPECT DES NORMES DE SÉCURITÉ ET DES INSTRUCTIONS RELATIVES À L'EMPLOI**

## DESCRIPTION DE LA MACHINE

La machine à laver le linge est un électroménager en mesure de laver tout type de tissu lorsque vous le souhaitez.

- La structure a été réalisée en panneaux de tôle traités et vernis de façon à ce que ses qualités esthétiques puissent rester inaltérées au cours du temps.
- Le moteur et toutes les pièces en mouvement ont été conçus et réalisés de façon à ce que la machine soit extrêmement silencieuse.
- Le tambour en acier inoxydable est ample et facilement accessible, afin de garantir une meilleure qualité du lavage et une plus longue durée de vie du linge.
- Le tableau de commandes permet d'utiliser aisément tous les types de lavage et de séchage souhaités (voir tableau de commandes et tableau programmes).
- Le hublot très ample facilite les opérations de chargement et de déchargement du linge.
- La très grande stabilité est obtenue grâce à la recherche constante de la part des techniciens en termes d'équilibre des masses en mouvement.

- A - Hublot
- B - Filtre
- C - Pieds réglables
- D - Couvercle supérieur
- E - Tambour
- F - Tableau de commandes

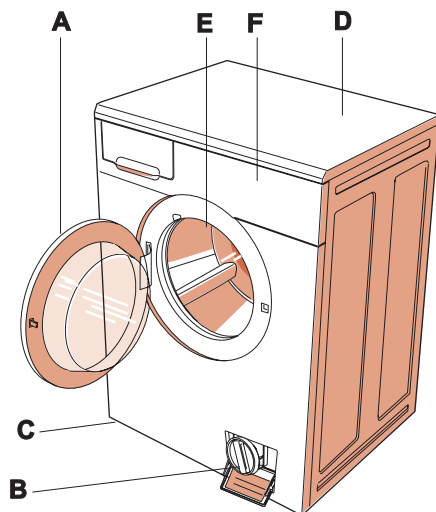

## INSTALLATION DE LA MACHINE

L'installation doit être effectuée par un personnel professionnellement qualifié, conformément aux instructions du constructeur, étant donné qu'une installation erronée est susceptible de provoquer des dommages aux choses et des lésions aux personnes.

Il est possible d'installer la machine en tout lieu, à condition que la température ambiante ne soit pas inférieure à 3°C et que les câbles ou tuyaux qui se trouvent à l'arrière de la machine ne soient pas écrasés.

Pour des raisons de transport, le groupe oscillant de la machine est bloqué au moyen de 4 entretoises avec vis. Avant de mettre la machine en fonction, retirer les entretoises et les vis de blocage, récupérer les vis et les entretoises pour tout déplacement éventuel de la machine.

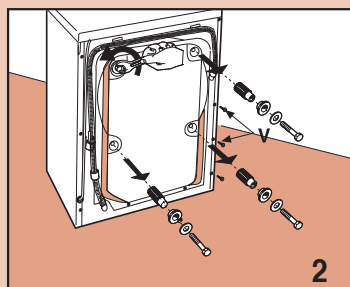

Boucher les trous au moyen des bouchons spéciaux fournis à cet effet que vous trouverez à l'intérieur de l'enveloppe contenant les documents.

**REMARQUE : Si les entretoises devaient rester à l'intérieur de la machine, il faudra ouvrir le panneau arrière, les récupérer, puis remonter le panneau.**

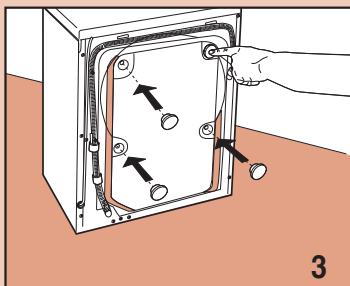

Pour des raisons de transport, le groupe oscillant de la machine est bloqué par 4 entretoises avec vis. Avant de mettre la machine en fonction, il faut retirer les vis de blocage à l'aide d'une clé.

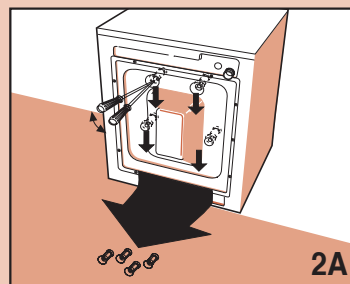

Introduire un tournevis dans les trous et intervenir comme indiqué dans la figure, afin de pouvoir récupérer les 4 entretoises en plastique.

**REMARQUE : Si les entretoises devaient rester à l'intérieur de la machine, il faudra ouvrir le panneau arrière, les récupérer, puis remonter le panneau.**

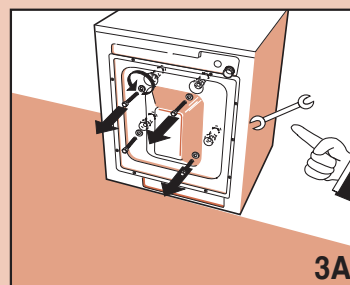



## INSTALLATION DE LA MACHINE

### NIVELLEMENT DE LA MACHINE À LAVER LE LINGE



Après avoir choisi l'emplacement approprié, régler correctement le plan de la machine à l'aide des pieds réglables (Fig. 4). Faire particulièrement attention au choix de la position, au nivellement de la machine à laver le linge et à la sécurité des contre-écrous.

Si le nivellement ne sera pas effectué correctement, la machine à laver le linge sera instable et, pendant son fonctionnement, elle fera du bruit, provoquant ainsi des dommages.

Si la machine est placée sur une surface de moquette, il faudra s'assurer que, entre la machine à laver le linge et le sol, l'air circule librement. Il est déconseillé de monter la machine dans des locaux où la température pourrait descendre au-dessous de 0°C.

### CONNEXION HYDRAULIQUE

■ La pression du réseau hydraulique doit être comprise entre 0,05 et 1,00 MPa (0,5 - 10 bars.)

■ Avant d'effectuer la connexion, ouvrir le robinet, et faire couler une certaine quantité d'eau pour éliminer toute trace d'impuretés des tuyaux, telles que sable et rouille (cette opération est extrêmement importante si la machine à laver le linge est restée inutilisée pendant longtemps ou si elle est connectée à une nouvelle conduite de l'eau).

■ Le tuyau d'alimentation de l'eau doit être connecté à la prise d'eau froide avec goulotte fileté 3/4".

■ Placer le filtre garniture fourni avec la machine à laver le linge entre le robinet et le tuyau, puis visser manuellement à fond (fig. 5).

■ Connecter le tuyau d'alimentation (fig. 6).

■ Pendant le lavage, la prise d'alimentation de l'eau doit être totalement ouverte.

■ Le tuyau d'évacuation de l'eau

doit être à une hauteur comprise entre 60 cm. et 90 cm. (fig. 7).

■ Si l'évacuation de l'eau est prévue directement dans la conduite d'évacuation, l'extrémité libre du tuyau de la machine devra être insérée dans la conduite avec diamètre interne non inférieur à 40 mm.

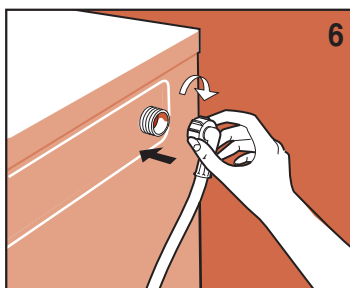

■ Il est important de ne pas connecter hermétiquement le tuyau de la machine à la conduite d'évacuation, pour éviter de remplir le siphon d'air et, par conséquent, de provoquer la sortie de l'eau.

■ Si l'eau doit être évacuée dans le lavabo ou dans une autre zone d'évacuation, l'extrémité li-



bre du tuyau doit être préalablement renforcée, en correspondance du point de pliage, avec un crochet approprié, fourni avec la machine. Ensuite, il faudra placer le tuyau sur le bord du lavabo et fixer le crochet de façon à ce que le tuyau ne tombe pas (fig. 8). L'écoulement du lavabo doit être propre, afin que l'eau puisse être évacuée librement.

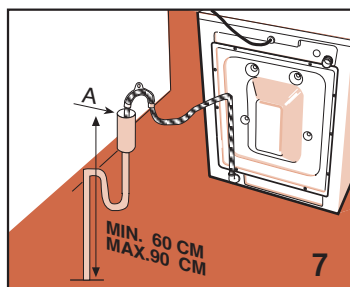
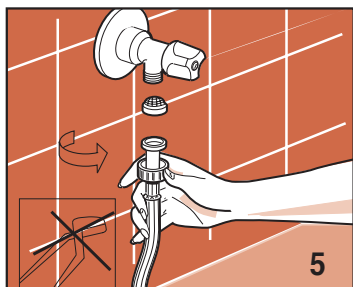

## INSTALLATION DE LA MACHINE

### BRANCHEMENT ÉLECTRIQUE

- S'assurer que la tension électrique, indiquée dans les données techniques de la plaquette placée sur le côté interne du volet filtre, corresponde à celle du réseau électrique (fig. 9).
- Le disjoncteur différentiel, les câbles électriques et la prise du réseau doivent posséder des paramètres permettant de supporter la charge maximum indiquée sur la plaquette.

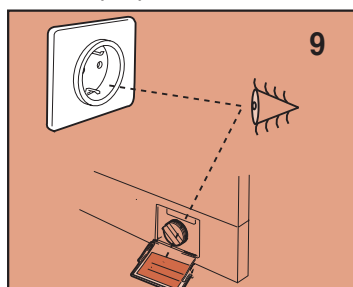

- La prise de courant à laquelle la machine est branchée doit être équipée de mise à la terre. Dans le cas contraire, le producteur décline toutes responsabilités en cas d'accident (fig. 10).

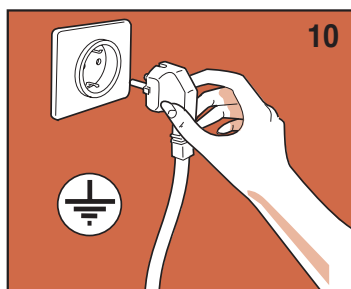

- Si la prise dans laquelle la fiche est insérée ne fonctionne pas, ou si elle n'est pas appropriée, il faudra la faire remplacer par un électricien qualifié.

- Il est interdit de brancher la machine à laver le linge au réseau par le biais d'éléments indirects tels que rallonges et prises multiples.
- Pendant l'entretien, la fiche de la machine à laver le linge doit être déconnectée de la source de courant.
- Ne pas introduire ou retirer la fiche de la prise avec les mains mouillées.
- Si le câble d'alimentation est endommagé, contacter le centre du service après-vente technique spécialisé.
- Positionner l'appareil de façon à ce que le câble d'alimentation soit facilement accessible, afin qu'il soit possible de le déconnecter, si nécessaire.

## EMPLOI DE LA MACHINE À LAVER LE LINGE

### AVERTISSEMENTS AVANT L'EMPLOI

**Attention:** Avant le premier lavage du linge, il est souhaitable d'effectuer un cycle de lavage rapide, sans linge. Cette opération permet de vérifier le fonctionnement de la machine à laver le linge et de nettoyer le tambour.

Lors de chaque lavage, s'assurer que:

- les connexions hydrauliques soient correctes, le tuyau d'évacuation soit positionné

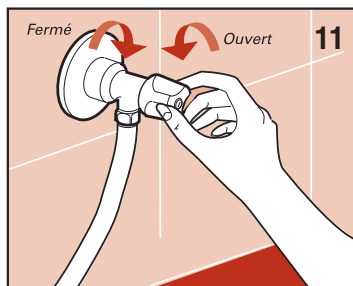

correctement (voir connexion hydraulique) et que le robinet soit ouvert.

- avec les mains parfaitement sèches, introduire la fiche dans la prise de courant.
- partager le linge en fonction du type de tissu (voir étiquetage des pièces d'habillement).
- veiller à ce que dans les poches des vêtements il n'y ait

aucun objet susceptible d'endommager le linge, la machine ou le filtre.

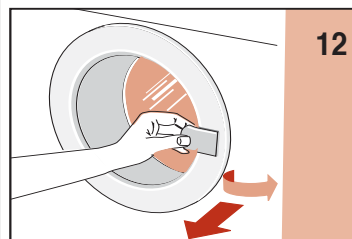

## EMPLOI DE LA MACHINE À LAVER LE LINGE

### UTILISATION DES DÉTERGENTS

La machine à laver le linge est équipée d'un secteur pour détergent à trois cuvettes :

- I cuvette pour détergent en poudre pour le prélavage ou pour le trempage (1) ;
- II cuvette pour détergent en poudre pour le lavage normal (2) ;
- ☼ cuvette pour adoucissant (3) ;

Utiliser un détergent peu moussueux et l'adoucissant (si nécessaire) indiqué pour les machines à laver le linge automatiques. Pour les dosages, suivre les indications reportées sur l'emballage.

**REMARQUE :** Des quantités trop élevées de détergent peuvent générer une mousse trop abondante et influencer négativement le résultat du lavage. Des quantités trop faibles peuvent donner lieu à des résultats de lavage insatisfaisants.

**REMARQUE :** Lorsque l'on remplit le tiroir du détergent, il est important que le produit ne soit pas introduit dans le secteur de l'adoucissant ; en effet, dans ce cas le rinçage aurait lieu avec de la mousse et les tissus pourraient rester tachés de blanc. Vice-versa, si l'adoucissant devait entrer dans le secteur du détergent, il réduirait l'efficacité de ce dernier.

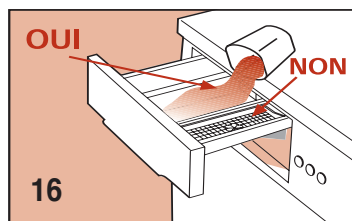
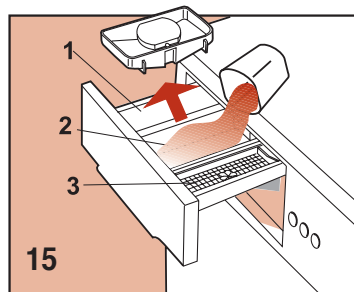

### SI LE MODÈLE PRÉVOIT LE RÉCIPIENT POUR LE DÉTERGENT LIQUIDE

**REMARQUE :** Lorsque l'on utilise le détergent liquide (recommandé pour les programmes sans prélavage), insérer le récipient spécial (si prévu) dans la cuvette intermédiaire "2" (de la façon illustrée ci-contre), puis verser le détergent liquide jusqu'au niveau maximum indiqué.

Ne pas oublier de retirer le récipient du détergent liquide lorsque l'on utilise le détergent en poudre.

- fermer le tiroir du détergent avant de commencer le lavage.

**Attention !** Ne pas retirer le tiroir détergent pendant le fonctionnement de la machine, étant donné que de l'eau pourrait sortir de celle-ci.

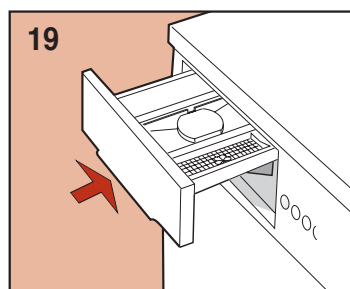
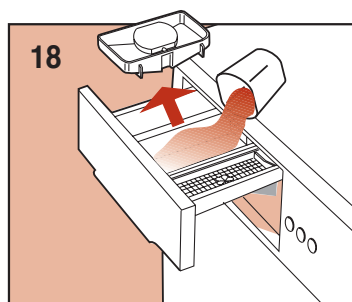
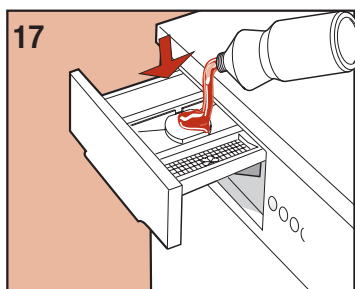

## EMPLOI DE LA MACHINE À LAVER LE LINGE

























### COMMENT ÉLIMINER CERTAINES TACHES

Il existe des taches qui ne peuvent pas être éliminées des vêtements uniquement avec le lavage à la machine. Avant de laver à la main les taches de tout type, effectuer un essai sur une partie peu visible de la pièce, en commençant par la partie externe de la tache vers le milieu de celle-ci, afin d'éviter la formation d'auréoles. Nous allons indiquer ci-après différents systèmes pour éliminer les taches.

- **CIRE:** Gratter la cire avec une lame non tranchante, de façon à ne pas endommager le tissu, puis repasser le tissu en interposant une feuille de papier de soie entre le fer à repasser et le vêtement taché.
- **STYLO À BILLE ET FEUTRES:** tamponner à l'aide d'un chiffon doux imbibé d'alcool éthylique. Veiller à ne pas élargir la tache.
- **HUMIDITÉ ET MOISSURE:** si le tissu supporte bien l'emploi de l'eau de Javel, effectuer le cycle de lavage en ajoutant de l'eau de Javel. Dans le cas contraire, mouiller la partie sale avec de l'eau oxygénée ? 10 volumes et laisser agir pendant 10 ou 15 minutes.
- **BRÛLURES LÉGÈRES AVEC FER À REPASSER:** suivre les instructions indiquées pour la moisissure et l'humidité.
- **ROUILLE:** utiliser des produits anti-rouille en suivant attentivement les indications fournies par le producteur, reportées sur l'emballage.
- **CHEWING-GUM:** traiter le tissu avec des glaçons, frotter le plus possible, puis traiter le tissu avec un chiffon en coton imbibé d'acétone.
- **VERNIS:** ne jamais laisser sécher le vernis. Il faut traiter la zone sale avec le solvant indiqué sur l'emballage du vernis (par exemple : eau, essence de térébenthine, trichloréthylène, etc.), savonner puis rincer.
- **ROUGE À LÈVRES:** les taches sur le coton ou sur la laine peuvent être éliminées en tamponnant le tissu avec un chiffon imbibé d'éther. Par contre, pour la soie, il faut utiliser du trichloréthylène.
- **VERNIS À ONGLES:** poser le côté taché du vêtement sur une feuille de papier buvard puis humecter le revers du tissu avec de l'acétone, en ayant soin de changer fréquemment la feuille de papier buvard qui se trouve sous la tache. Répéter cette opération jusqu'à ce que la tache soit totalement éliminée.
- **DÉPÔTS D'HUILE OU GOUDRON:** étaler sur la tache un peu de beurre frais, laisser reposer puis laver avec de l'essence de térébenthine.
- **HERBE:** savonner délicatement, traiter avec un produit à base d'eau de Javel diluée. Pour les tissus en laine, l'alcool à 90% peut également donner de bons résultats.
- **SANG:** mettre le tissu à tremper dans l'eau froide avec du sel, puis laver avec du savon pour lessive.

### SYMBOLES INTERNATIONAUX POUR LE TRAITEMENT DES VÊTEMENTS

Avant de mettre les vêtements dans la machine à laver et de sélectionner le programme correspondant, nous conseillons d'examiner les symboles reportés sur les étiquettes du producteur. Le tableau ci-après peut se révéler utile pour la lecture des symboles.

 <b>Lavage normal</b>	 Repasser jusqu'à 200° max.	 Séchage avec vêtement suspendu
 <b>Lavage délicat</b>	 Repasser jusqu'à 150° max.	 Faire sécher accroché
 Laver à 95°C max.	 Repasser jusqu'à 100° max.	 Séchage sur portemanteau
 Laver à 60°C max.	 Ne pas repasser	 Sécher dans une machine sèche-linge à température normale
 Laver à 40°C max.	 Nettoyage à sec avec solvant	 Sécher dans une machine sèche-linge à température réduite
 Laver à 30°C max.	 Nettoyage à sec exclusivement avec essence, alcool pur et R113	 Sécher dans une machine sèche-linge à température réduite
 Laver à la main	 Nettoyage à sec exclusivement avec perchlorate éthylique, essence, alcool pur, R111 et R113.	 Ne pas sécher au moyen d'une machine sèche-linge
 Ne pas laver avec eau	 Séchage avec vêtement étendu	
 Blanchissage à l'eau froide		
 Ne pas blanchir		

## ENTRETIEN

La machine à laver le linge a été conçue afin de réduire au minimum l'entretien. Il est toutefois important de ne pas oublier de la nettoyer régulièrement. Avant le nettoyage, s'assurer que l'appareil soit débranché du réseau électrique et que l'alimentation de l'eau soit fermée.

### NETTOYAGE DE LA MACHINE À LAVER LE LINGE

La structure externe et les parties en plastique de la machine à laver le linge doivent être nettoyées uniquement au moyen d'un chiffon doux humide.

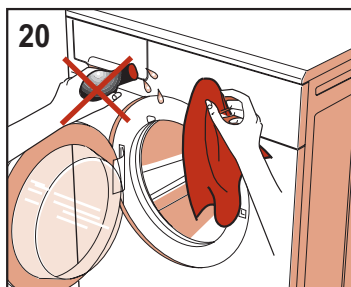

**ATTENTION!!** Pour le nettoyage de la machine, il ne faut absolument pas utiliser des substances chimiques, produits abrasifs, alcool, savon, essence ou tout autre type de solvant, étant donné que leur emploi est susceptible d'endommager la machine. (fig.20)

Après avoir terminé le lavage, laisser le hublot ouvert pendant un bon moment, afin que les parties en caoutchouc puissent sécher. Laver périodiquement les cuvettes des détergents. Dans ce but, sortir le secteur des détergents puis rincer ce dernier sous l'eau courante (fig.20/A). Ensuite, remettre en place le secteur des détergents.



#### COMMENT SORTIR LE COMPARTIMENT DÉTERGENTS

(Fig.A ou B, en fonction du modèle)

- Si dans la cuvette pour l'adoucissant «3» est présente l'inscription «PUSH»:

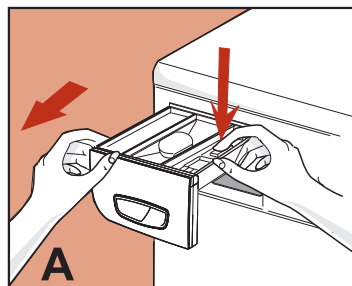

- ouvrir le compartiment détergents;
- appuyer avec la main gauche sur l'inscription «PUSH» et, avec l'autre main, enlever le tiroir en le tirant vers soi-même. (fig. A)

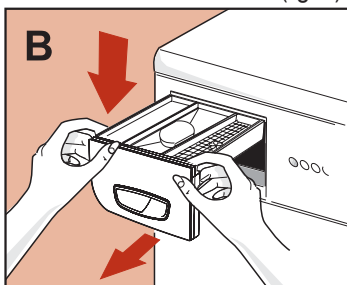

- Si dans la cuvette pour l'adoucissant «3» l'inscription «PUSH» n'est pas présente:
- ouvrir le compartiment détergents;
- saisir ce dernier des deux mains et exercer une légère pression vers le bas; enlever le tiroir en le tirant vers soi-même. (fig. B).

### NETTOYAGE DU FILTRE

**ATTENTION!!** Avant de commencer les opérations décrites ci-dessous, s'assurer que la machine à laver le linge soit vide. Ne pas retirer le filtre pendant le fonctionnement de la machine ou lorsque cette dernière est pleine d'eau.

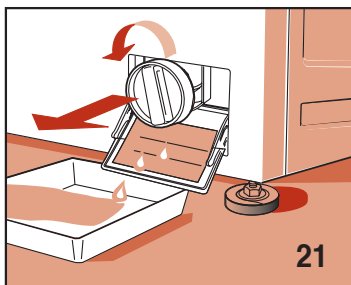

Mettre un chiffon sous le filtre ou bien une assiette pour recueillir l'eau qui est restée à l'intérieur dudit filtre. Ouvrir le volet du filtre, dévisser et retirer ce dernier en le tournant dans le sens contraire à celui des aiguilles d'une montre. (fig.21).

Le filtre doit être nettoyé périodiquement.

Rincer le filtre à l'eau courante et éliminer toute trace de résidus. Revisser le filtre dans le sens des aiguilles d'une montre, en s'assurant qu'il soit fermé hermétiquement.

## SOLUTION DES PROBLÈMES

Si la machine ne fonctionne pas, avant de contacter le service après-vente autorisé, nous conseillons de vérifier que la cause de la panne ne soit pas une de celles illustrées ci-après.

**La machine à laver le linge ne fonctionne pas (les voyants de contrôle ne sont pas allumés)**

• s'assurer que:

- 1) Il y ait tension dans le réseau;
- 2) La fiche soit insérée correctement dans la prise de courant;
- 3) La touche On/Off soit enfoncée ou, si elle n'est pas prévue, que le bouton programmeur soit sur la position d'allumage, c'est-à-dire qu'il soit tiré vers l'extérieur.

**La machine à laver le linge ne fonctionne pas (les voyants de contrôle sont allumés)**

• s'assurer que:

- 1) Le bouton programmeur soit positionné sur Le programme qui a été choisi;
- 2) Le hublot soit correctement fermé;
- 3) La touche "Start" soit enfoncée (uniquement pour les modèles électroniques);
- 4) Vérifier les indications suivantes "La machine à laver le linge ne charge pas l'eau"

**La machine à laver le linge ne charge pas l'eau**

• contrôler que:

- 1) Il y ait de l'eau dans les conduites;
- 2) Le tuyau d'évacuation soit connecté à la machine à laver le linge;
- 3) Le robinet d'alimentation de l'eau soit ouvert;
- 4) Le filtre ne soit pas obstrué. Dans ce cas, nettoyer le filtre en débranchant l'appareil du réseau électrique.

**La machine à laver le linge charge et évacue l'eau continuellement:**

• contrôler que:

- 1) Le tuyau d'évacuation soit à la hauteur appropriée (60-90 cm.);

- 2) L'extrémité du tuyau d'évacuation ne soit pas immergée dans l'eau.

**La machine à laver le linge n'évacue pas l'eau et n'effectue pas l'essorage**

• contrôler que:

- 1) Le tuyau d'évacuation soit connecté correctement;
- 2) Le tuyau d'évacuation ne soit pas plié;
- 3) Le filtre de l'écoulement ne soit pas fermé;
- 4) La fonction d'exclusion de l'essorage ne soit pas sélectionnée;
- 5) La fonction de stop avec eau ne soit pas sélectionnée.

**La machine à laver le linge vibre et fait du bruit**

• s'assurer que:

- 1) Toutes les protections pour le transport soient ôtées;
- 2) La machine à laver le linge soit parfaitement à niveau;
- 3) Le linge volumineux (par exemple: draps, nappes, etc.) ne soit pas concentré dans une seule partie du tambour.

**Le hublot ne s'ouvre pas**

- 1) Attendre pendant 3 minutes après le terme du lavage ou bien, en cas de machines électroniques, attendre que la del "Fin" s'allume.

**Le linge n'est pas suffisamment essoré**

• S'assurer que:

- 1) Le linge soit distribué de façon uniforme dans le tambour;
- 2) La vitesse d'essorage choisie soit correcte.

**La machine à laver le linge se bloque pendant le lavage**

• s'assurer que:

- 1) Le courant ne manque pas.

**Il reste trop de détergent dans la cuvette**

• s'assurer que:

- 1) Le robinet d'alimentation de l'eau soit ouvert;
- 2) Le filtre qui se trouve entre le robinet et le tuyau d'alimentation soit propre.

**Après le lavage, le linge n'est pas propre**

• s'assurer que:

- 1) Le tambour ne soit pas trop chargé;
- 2) La quantité de détergent utilisée soit correcte;
- 3) Le programme de lavage choisi soit approprié.

**Le linge a rétréci ou les couleurs sont estompées**

• s'assurer que:

- 1) le programme de lavage choisi soit correct;
- 2) La température de lavage sélectionnée soit correcte.

**La machine à laver le linge n'effectue pas le séchage (uniquement pour les modèles de machines à laver séchantes)**

• s'assurer que:

- 1) Le robinet d'alimentation de l'eau soit ouvert;
- 2) Le filtre d'évacuation soit propre;
- 3) La machine à laver le linge soit allumée (voyant de contrôle allumé);
- 4) Le bouton programmeur soit positionné sur un des pas stop avec le symbole relatif au séchage;
- 5) Le bouton de réglage du temps de séchage ne soit pas sur la position «0»;
- 6) La touche de «Demi-Charge» soit enfoncée;
- 7) La touche «exclusion essorage» ne soit pas enfoncée.

Si, après l'exécution des fonctions décrites ci-dessus, l'appareil ne fonctionne toujours pas correctement, il faudra signaler la panne au centre du service après-vente technique autorisé le plus proche.

Nous vous prions de bien vouloir communiquer le modèle, le numéro de série et le type de panne. Les données relatives à l'appareil se trouvent sur le tableau d'informations situé sur le volet du filtre.

Ces informations permettent à l'opérateur du service après-vente technique de se procurer les pièces de rechange nécessaires, garantissant ainsi une exécution rapide et efficace de la réparation.



Atención al Cliente  
y Servicio técnico

**NEW**  
**POL**<sup>®</sup>



**902 395 395**  
**LINEA DIRECTA**  
(SOLO PARA ESPAÑA)

**461305496**

**IT** **GB** **ES** **PT** **FR**

**CF**

**SM1511 30/03/2004**