

Uniden®

TÉLÉPHONES
SANS FIL
UNIDEN

Série TRU9585



Table des matières

Bienvenue	4	Conventions utilisées dans ce guide.....	16
Accessibilité	4	Nomenclature des pièces du combiné.....	17
Installation du téléphone	5	Nomenclature des pièces du socle	18
Choisir le meilleur emplacement.....	5	Utilisation de l'interface	19
Installation du bloc-piles.....	6	Lecture de l'affichage.....	19
Branchement de l'adaptateur CA.....	7	Utilisation de la touche de navigation à quatre voies ...	20
Au socle.....	7	Utilisation des menus.....	20
Au chargeur		Saisie de texte sur votre téléphone.....	21
(pour les emballages à combinés multiples		Réglages de base	22
seulement).....	7	Sélection d'un langage.....	22
Charge du combiné.....	8	Activation d'une sonnerie personnalisée (combiné	
Branchement à la ligne téléphonique.....	9	seulement).....	23
Tester la connexion	10	Activation de la tonalité des touches.....	23
Changement du mode de composition.....	11	Réglages du répertoire téléphonique	24
Installation de l'attache-ceinture	11	Création d'entrées dans le répertoire téléphonique	24
Augmentation de la capacité de votre téléphone....	12	Recherche d'une entrée dans le répertoire	
Ajout de combinés supplémentaires	12	téléphonique	25
Initialisation de combinés supplémentaires	12	Édition d'une entrée du répertoire téléphonique	25
Installation murale du socle	13	Entrer des données de l'afficheur ou de la mémoire	
Apprendre à connaître votre téléphone	15	de recomposition dans le répertoire	
Caractéristiques	15	téléphonique	26
Caractéristiques du répondeur téléphonique	15	Effacer une seule entrée du répertoire téléphonique..	26
Terminologie utilisée dans ce guide	16	Effacer toutes les entrées du répertoire téléphonique	26

Copier des entrées du répertoire téléphonique à un autre poste.....	27	Mise en sourdine de la sonnerie (un appel seulement).....	35
Personnalisation de vos combinés	28	Réglage du volume de l'écouteur	35
Changement de l'en-tête du combiné	28	Réglage du volume du haut-parleur.....	36
Sélection d'une tonalité de sonnerie	28	Réglage de la tonalité audio (combiné seulement) .	36
Activation du mode de conversation automatique ..	29	Recherche d'un combiné égaré	37
Activation de la réponse toute touche.....	29	Utilisation de la mise en attente, de la conférence téléphonique et du transfert d'appel	37
Utilisation de votre téléphone	30	Mettre un appel en attente.....	37
Faire un appel à partir du répertoire téléphonique..	31	Conférence téléphonique.....	37
Composition à la chaîne à partir du répertoire téléphonique.....	31	Transfert d'appel	38
Permuter au haut-parleur mains-libres pendant un appel.....	31	Répondre à un appel transféré.....	38
Utilisation de l'afficheur, de l'appel en attente et de la liste de recomposition	32	Utilisation des caractéristiques spéciales	39
Utilisation du répertoire de l'afficheur.....	32	Mode de confidentialité	39
Faire un appel à partir d'une donnée du répertoire de l'afficheur	32	Utilisation de l'interphone.....	39
Composition à sept chiffres	33	Faire un appel interphone	39
Effacer des numéros du répertoire de l'afficheur	33	Répondre à un appel interphone	40
Utilisation de l'appel en attente	34	Mettre le microphone en sourdine	40
Recomposition d'un numéro	34	Permutation au mode de composition à tonalité.....	40
Effacer une entrée de recomposition	34	Utilisation de la messagerie vocale.....	41
Réglage du volume de la sonnerie, de l'écouteur et du haut-parleur.....	35	Réinitialisation du voyant de message en attente dans la boîte vocale.....	41
Réglage du volume de la sonnerie	35	Installation d'un casque d'écoute optionnel	41
		Réglages du répondeur téléphonique	42
		Enregistrement d'un message d'accueil personnel	42

Sélection d'un message d'accueil.....	42	Remplacement et manipulation de la pile	51
Effacer votre message d'accueil personnel	43	Pannes de courant.....	51
Sélection du langage de vos messages d'accueil ..	43	Dépannage	52
Réglage du nombre de sonneries.....	43	Problèmes courants	52
Réglage de la journée et de l'heure	44	Réinitialisation du combiné	54
Réglage de la durée d'enregistrement (pour le message d'accueil seulement)	44	Réinitialisation du combiné sans le socle	55
Activation de l'alerte de messages	45	Changer le code du combiné au socle.....	56
Activation du filtrage d'appel du socle.....	45	Changer le mode de ligne pour les postes multiples..	56
Utilisation du répondeur téléphonique.....	46	Déplacements hors de portée	56
Mise en et hors fonction du répondeur téléphonique..	46	Dommages causés par le liquide.....	57
Révision des messages	47	Précautions!.....	58
Filtrage d'appels.....	48	Avertissement relatif aux piles rechargeables à l'hydrure métallique de nickel	58
Réinitialisation de la tonalité d'alerte de messages	48	Mesures de sécurité importantes.....	58
Fonctionnement du répondeur téléphonique lorsque vous n'êtes pas à la maison	48	La FCC veut que vous sachiez ceci.....	59
Réglage du code de sécurité ou du numéro d'identification personnel (NIP)	48	Interférences radio	60
Accéder à votre répondeur à distance	48	Confidentialité des téléphones sans fil	60
Entretien	50	Avis d'Industrie Canada	60
Spécifications.....	50	Équipements techniques	60
Informations relatives à la pile	50	Équipement radio	60
Durée de vie de la pile.....	50	Garantie limitée d'un an.....	61
Alerte de pile faible.....	51	Index	62
Nettoyage des bornes de charge	51	Carte d'accès à distance.....	64

Bienvenue

Nous vous remercions d'avoir choisi un téléphone à combinés multiples.

Remarque : À des fins explicatives, certaines illustrations que contient ce guide peuvent différer de votre modèle.

En tant que partenaire Energy Star®, tous les produits d'Uniden sont maintenant conformes aux normes d'efficacité énergétique de Energy Star®. Energy Star® est une marque déposée aux États-Unis.

Uniden est une marque de commerce de Uniden America Corporation.



Accessibilité

Uniden offre à ses clients le service d'assistance téléphonique pour répondre à vos questions en rapport avec l'accessibilité. Si vous êtes handicapés et avez besoin d'assistance ou si vous avez des questions en rapport avec la manière dont les produits d'Uniden peuvent aider les personnes handicapées, veuillez communiquer avec nous en composant notre numéro de téléscripneur sans frais 1-800-874-9314 (TTY).

Un représentant est disponible pour vous parler du lundi au vendredi de 8:00 à 17:00, heure centrale. Après les heures, vous pourrez laisser un message et nous vous rappellerons. L'information est également disponible sur notre site Web au : www.uniden.com, sous la rubrique "Accessibility" (accessibilité).

Peut être couvert par l'un ou plusieurs des brevets américains suivants :

4,797,916	5,426,690	5,491,745	5,493,605	5,533,010	5,574,727	5,581,598	5,650,790
5,660,269	5,663,981	5,671,248	5,717,312	5,732,355	5,754,407	5,758,289	5,768,345
5,787,356	5,794,152	5,801,466	5,825,161	5,864,619	5,893,034	5,912,968	5,915,227
5,929,598	5,930,720	5,960,358	5,987,330	6,044,281	6,070,082	6,076,052	6,125,277
6,253,088	6,314,278	6,321,068	6,418,209	6,618,015	6,671,315	6,714,630	6,782,098
6,788,920	6,788,953	6,839,550	6,889,184	6,901,271	6,907,094	6,914,940	6,940,867
6,953,118	7,023,176	7,030,819	7,146,160	7,203,307	7,206,403		

Autres brevets en instance.

Installation du téléphone

Choisir le meilleur emplacement

Lorsque vous choisissez un emplacement pour votre téléphone, veuillez considérer ces quelques directives suivantes :

INSTALLEZ LE SOCLE



TENTEZ D'ÉVITER

- Fours à micro-ondes
- Réfrigérateurs

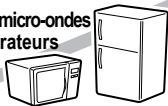

- Éclairage fluorescent

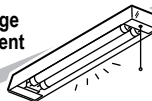

- Autres téléphones sans fil



- Téléviseurs
- Appareils électroniques

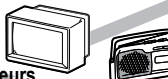

- Ordinateur personnel
- Réseau sans fil



- Endroits d'interférences



- Rayons directs du soleil
- Températures extrêmes



- Poussière
- Humidité excessive



- Choc
- Vibration



Remarques : Pour une portée optimale :

- Éloignez l'antenne du socle et celle du combiné de tout obstacle.
- Lorsque le combiné n'est pas en cours d'utilisation, déposez le combiné en position verticale.
- Le métal et le béton armé peuvent nuire à la performance du téléphone sans fil.

Installation du bloc-piles

Utilisez uniquement le bloc-piles BT-446 d'Uniden inclus avec votre téléphone sans fil.

- ① Localisez le bloc-piles, le couvercle du compartiment des piles et le combiné.



Bloc-piles

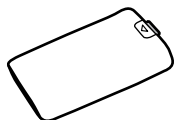

Couvercle du compartiment des piles

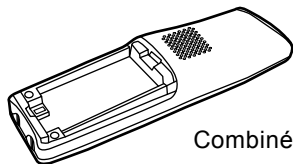

Combiné

- ② Alignez les fils rouge et noir du connecteur du bloc-piles avec l'étiquettes à l'intérieur du compartiment des piles.

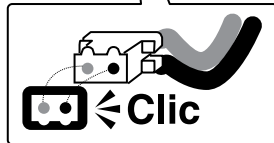
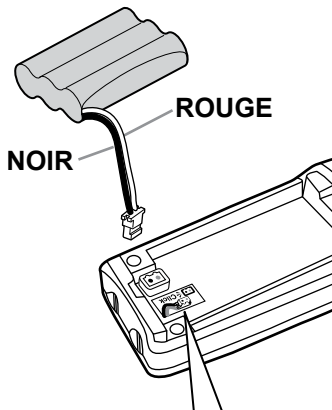

- ③ Appuyez fermement sur le connecteur du bloc-piles (jusqu'à ce qu'il se verrouille en place.) Tirez légèrement sur le fil afin de vous assurer qu'il soit correctement branché.

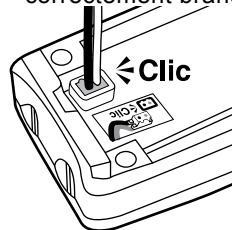

- ④ Placez le couvercle sur le compartiment des piles et glissez-le vers le haut.

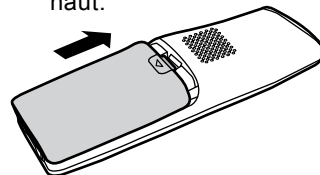

Branchement de l'adaptateur CA

Au socle

Afin d'éviter les risques d'incendie et d'électrocution, n'utilisez que l'adaptateur CA Uniden PS-0009 AC avec le socle.

- 1 Branchez l'adaptateur CA à la prise **DC IN 9V** située sous le socle.

- 2 Acheminez le fil à travers le canal moulé à cet effet.

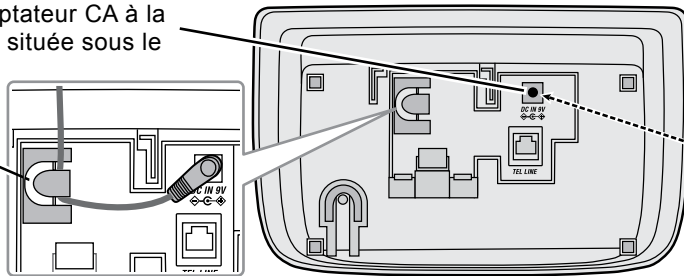

- 3 Branchez l'adaptateur CA à une prise de courant CA de 120 V.

Ne placez pas le fil là où il risquerait de faire trébucher quelqu'un ou qu'on le piétine. Si le cordon d'alimentation s'effiloche, il pourrait provoquer un incendie ou un danger électrique.

Au chargeur (pour les emballages à combinés multiples seulement)

N'utilisez que l'adaptateur CA Uniden PS-0007 AC avec le chargeur.

- 1 Acheminez le fil à travers le canal moulé à cet effet.

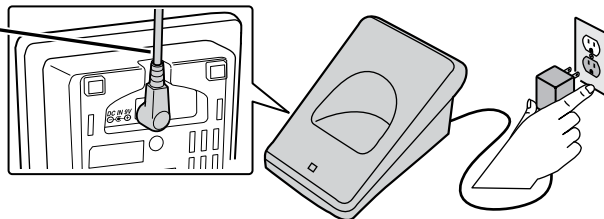

- 2 Branchez l'adaptateur CA à une prise de courant CA de 120 V.

Charge du combiné

① Déposez le combiné sur le socle en plaçant les touches face à vous.

② Si vous avez un combiné supplémentaire, déposez-le sur le chargeur avec les touches face à vous.

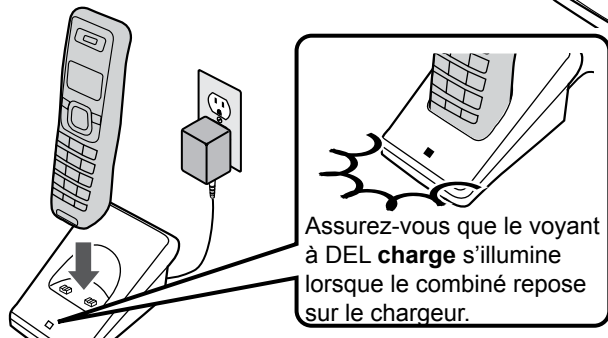
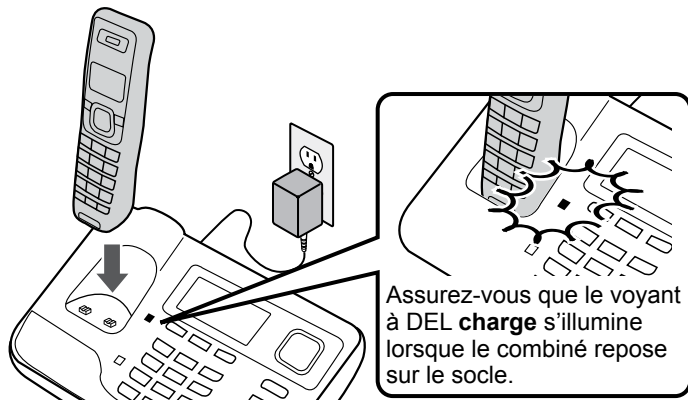

❓ Que faire sur le voyant à DEL **charge** ne s'allume pas?



- Réinitialisez le combiné; assurez-vous que les bornes du combiné sont alignées avec les bornes du socle.
- Vérifiez le branchement de l'adaptateur CA.
- Assurez-vous que la prise de courant n'est pas contrôlée par un interrupteur.

③ Chargez votre combiné pendant au moins 15 à 20 heures avant de brancher le fil téléphonique.

Branchement à la ligne téléphonique

Assurez-vous que le bloc-piles est pleinement chargé.

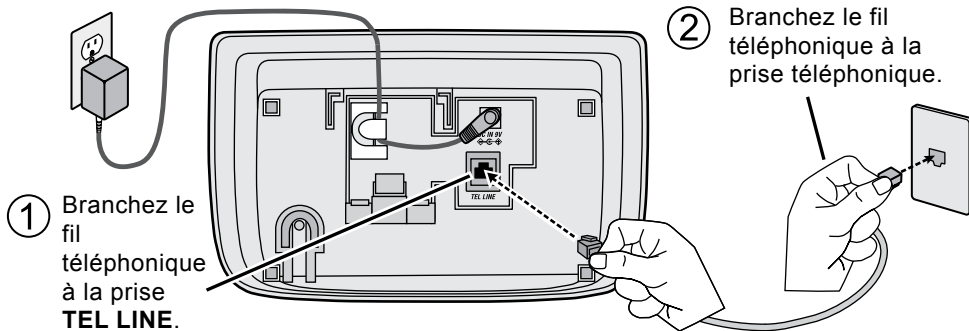

? Que faire si CHECK TEL LINE (vérifier ligne) apparaît à l'affichage du socle ou du combiné?



Le fil téléphonique peut ne pas être correctement branché. Vérifiez la connexion.

? Êtes-vous abonné au service Internet DSL ou à haute-vitesse sur la ligne téléphonique?



Installez un filtre DSL entre le socle et la prise de courant. Sans filtre, le service Internet sur la ligne téléphonique pourrait interférer avec les téléphones standard.

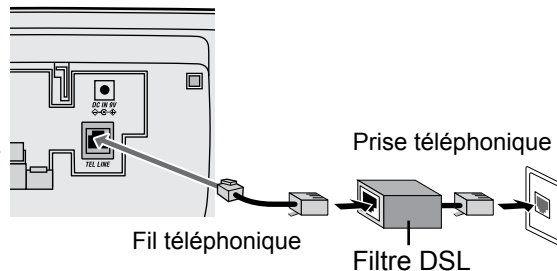

Tester la connexion

① Soulevez le combiné du socle et appuyez sur **[flash]**. Vous devriez entendre le signal de tonalité et voir l'inscription TALK (Conv.) à l'affichage.

- ① ? Que faire si je n'entends pas le signal de tonalité?
- 💡 Vérifiez le branchement du fil téléphonique au niveau du socle.
- ① ? Que faire si l'affichage d'indique pas TALK (Conv.)?
 - Vérifiez la connexion du bloc-piles dans le combiné
 - Assurez-vous que le bloc-piles est peinement chargé.
 - Assurez-vous que l'adaptateur CA est correctement branché dans la prise **DC IN 9V** et à une prise de courant.
 - Tentez de réinitialiser le combiné (voir page 54).

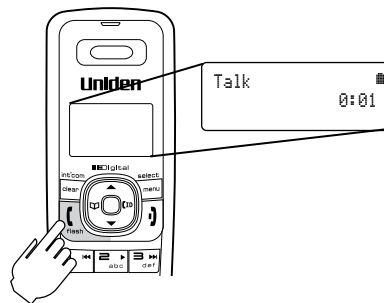

② Effectuez un appel test et appuyez sur **[*]** pour raccrocher.

- ① ? Que faire s'il y a beaucoup d'interférence?
- 💡 Vérifiez les sources d'interférence telles que décrites dans la section Choisir le meilleur emplacement (voir page 5) : est-ce que le socle se trouve près de l'une de ces sources?
- ① ? Que faire si l'appel ne s'effectue pas?
- 💡 Tentez de changer le mode de composition (voir la section suivante).

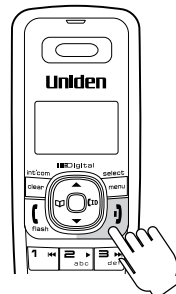

Remarque : Assurez-vous d'entendre la tonalité sur tous les combinés inclus avec votre téléphone.

Changement du mode de composition

Votre téléphone peut communiquer avec le réseau téléphonique de deux manières : avec la composition à tonalité ou à impulsions. De nos jours, la plupart des réseaux utilisent le mode de composition à tonalité. Votre téléphone est préprogrammé au mode de composition à tonalité. Si votre compagnie de téléphone utilise le mode de composition à impulsions, vous devrez changer le mode de composition. Si vous n'entendez pas le signal de tonalité ou votre appel ne se connecte pas, veuillez procéder comme suit pour modifier le réglage de votre téléphone :

- 1) Appuyez sur **[menu/select]**.
- 2) Sélectionnez le menu GLOBAL SETUP (réglage global) puis le sous-menu DIAL MODE (mode de composition).
- 3) Défilez à l'aide de la touche **[▼]** pour mettre l'option PULSE (impulsion) en surbrillance.
- 4) Appuyez sur **[menu/select]**. Vous entendrez une tonalité de confirmation.

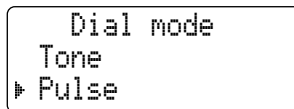

Si vous devez changer le mode de composition au mode à tonalité, procédez de la même manière mais sélectionnez TONE (tonalité) à l'étape 2.

VOUS ÊTES MAINTENANT PRÊT À UTILISER VOTRE TÉLÉPHONE!

Installation de l'attache-ceinture

Insérez les languettes situées sur le côté de l'attache-ceinture dans les fentes de chaque côté du combiné. Appuyez sur l'attache-ceinture jusqu'à ce qu'elle se verrouille en place. (Tirez sur l'attache-ceinture pour vérifier si elle est installée correctement.)

Pour retirer l'attache-ceinture, tirez légèrement sur les languettes pour la retirer des fentes et glissez l'attache-ceinture hors du combiné.



Augmentation de la capacité de votre téléphone

Ajout de combinés supplémentaires

Votre système téléphonique supporte un maximum de dix combinés sans fil, incluant les combinés fournis avec votre téléphone. Vous pouvez maintenant installer un combiné sans fil à fonctions intégrales n'importe où se trouve une prise de courant CA pour le chargeur.

- Votre téléphone est compatible avec le combiné supplémentaire TCX950.
- Pour les instructions détaillées se rapportant au branchement d'un combiné supplémentaire, consultez la page 7.
- Si vous achetez des combinés supplémentaires, vous devrez les initialiser au socle avant l'utilisation. (Les combinés supplémentaires inclus avec le socle original sont déjà initialisés à ce socle.)

Initialisation de combinés supplémentaires

Lorsque vous initialisez un combiné supplémentaire sur le socle, un numéro d'identification lui sera automatiquement assigné :

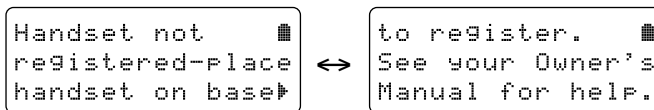

Pour initialiser un combiné supplémentaire TCX950 :

- 1) Chargez le combiné pendant 15 à 20 heures.
- 2) Déposez le combiné sur le socle pendant environ trente secondes. L'inscription HANDSET REGISTERING (combiné s'initialise) apparaîtra à l'affichage ACL.
- 3) Lorsque le combiné sera initialisé au socle, l'inscription REGISTRATION COMPLETE (initialisation terminée) et le numéro d'identification apparaîtront à l'affichage ACL.

Si l'inscription REGISTRATION FAILED (initialisation échouée) apparaît à l'affichage ACL, répétez la procédure d'initialisation.

Remarque : Si le combiné a déjà été initialisé à un socle, vous devrez annuler cette initialisation avant de l'initialiser à ce socle. Consultez la section Réinitialisation du combiné de la page 54.

Installation murale du socle

Ce téléphone peut être installé sur n'importe quelle plaque murale standard.

- ① Acheminez le cordon d'alimentation CA et le fil téléphonique à travers le support d'installation murale.

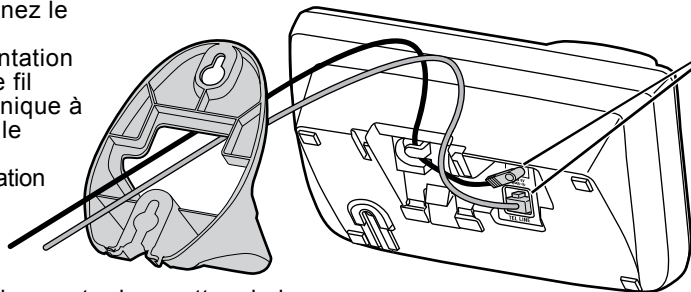

- ② Branchez l'adaptateur CA et le fil téléphonique tel que démontré à la page 7 et 9. Rappelez-vous d'acheminer l'adaptateur CA à travers le canal moulé à cet effet.

- ③ Alignez les quatre languettes de la plaque murale (deux sur le haut et deux au bas) avec les quatre encoches situées sous le socle. Glissez le support en place.

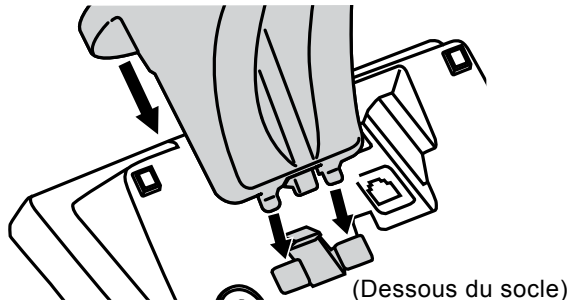

- ④ Passez le cordon d'alimentation CA à travers l'anneau située au bas du support et laissez le cordon pendre sous le support.

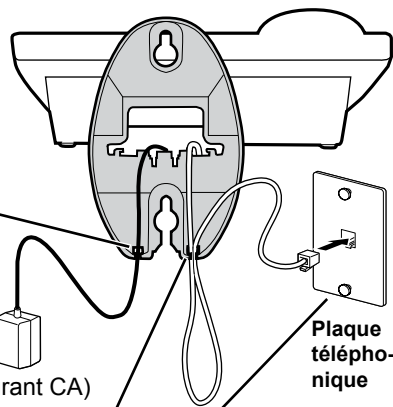

- ⑤ Branchez le fil téléphonique à la prise téléphonique. Passez les deux côtés du fil téléphonique à travers l'anneau plus grande OU placez l'exédant de fil à l'intérieur de l'espace libre à l'intérieur du support.

- ⑥ Placez les fentes au-dessus des montants de la plaque murale.

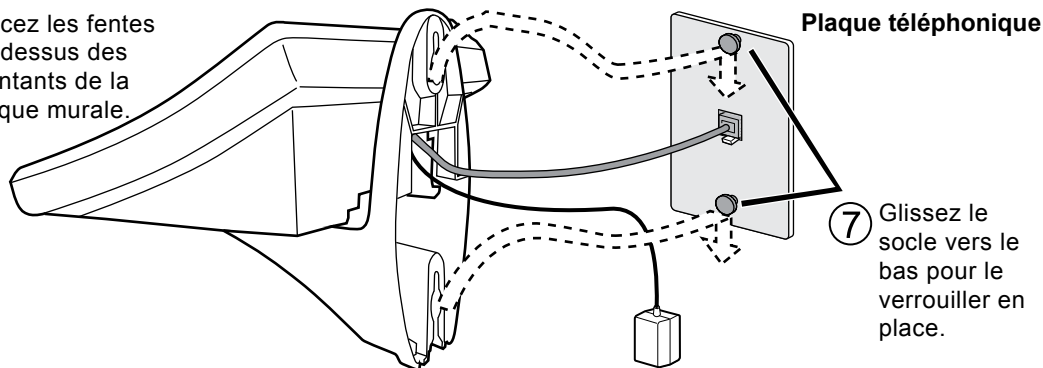

- ⑦ Glissez le socle vers le bas pour le verrouiller en place.

(À la prise de courant CA)

- ⑧ Retirer le support d'installation murale

Appuyez sur les deux languettes de dégagement situées sous le socle et poussez le support de fixation vers le haut pour le dégager.

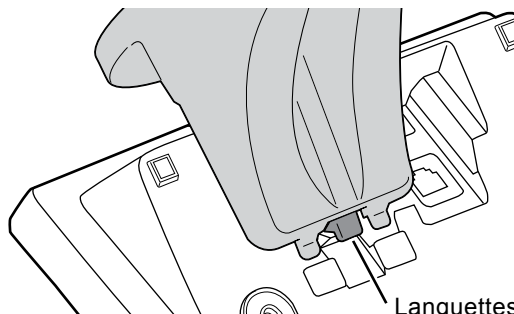

Languettes dégagement

Remarques: Installation murale du téléphone

- Assurez-vous que le mur peut supporter le poids du téléphone et utilisez le type d'ancrages adéquat.
- Insérez deux vis no 10 (d'une longueur minimale de $1 \frac{3}{8}$ pouces, non incluses) dans le mur à une distance de $3 \frac{15}{16}$ pouces l'une de l'autre.
- Laissez un espace libre de $\frac{1}{8}$ pouce entre la tête de la vis et le mur afin de pouvoir insérer le support d'installation murale.
- Alignez les montants de fixation sur les vis et glissez le socle vers le bas, tel que démontré ci-contre.

Apprendre à connaître votre téléphone

Caractéristiques

- Système évolutif de 5,8 GHz à étalement numérique et à saut de fréquences
- Évolutif jusqu'à 10 combinés
- Répondeur numérique intégré
- Afficheur/afficheur de l'appel en attente
- Clavier sur le socle
- Caractéristiques avancées du répertoire téléphonique :
 - Permet de conserver 70 entrées dans la mémoire du socle et chacun des combinés
 - Recherche alphabétique
 - Sonnerie personnalisée par entrée ou pour le répertoire entier
 - Transfert d'une entrée ou de tout le répertoire
- Permet de conserver en mémoire 30 données du répertoire de l'afficheur sur le socle et les combinés
- Haut-parleur sur le socle et les combinés
- 7 options de sonnerie sur le combiné (3 tonalités/4 mélodies)
- Recomposition des 5 derniers numéros
- Menus bilingues (pour les modèles américains : anglais et espagnol, pour les modèles canadiens: anglais et français)
- Transfert d'appel
- Conférence téléphonique
- Interphone

Caractéristiques du répondeur téléphonique

- Enregistrement numérique sans ruban
- Durée d'enregistrement maximum de 14 minutes
- Filtrage d'appel
- Message d'accueil préenregistré ou préréglé
- Menus bilingues (pour les modèles américains : anglais et espagnol, pour les modèles canadiens: anglais et français)
- Horodateur vocal
- Prise des messages à distance
- Économie d'interurbain
- Alerte de messages
- Enregistrement maximum de 59 messages

Terminologie utilisée dans ce guide

Combinés supplémentaires	Les combinés supplémentaires initialisés au socle vous permettant d'ajouter des combinés sans avoir à les brancher à une ligne téléphonique. Ce socle supporte un total de dix combinés; consultez la page 12 pour la liste des combinés compatibles.
Socle	La partie principale du téléphone qui se branche à la ligne téléphonique et qui vous permet de faire et de recevoir des appels.
Chargeur	Un chargeur inclus avec le combiné supplémentaire qui permet de recharger le combiné supplémentaire. Il se branche à une prise de courant, mais ne nécessite pas de branchement à la ligne téléphonique.
Afficheur	L'afficheur est offert par abonnement par votre compagnie de téléphone locale. Ce service vous permettra de voir le nom et le numéro de l'appelant.
Afficheur de l'appel en attente	L'afficheur de l'afficheur avec l'afficheur de l'appel en attente est offert en abonnement par votre compagnie de téléphone locale. Ce service vous permettra de voir le nom et le numéro de l'appelant lorsque vous êtes déjà en communication.
Réglages globaux	Tous les réglages des combinés initialisés et du socle. Ces fonctions sont disponibles en sélectionnant l'option "RÉGLAGE GLOBAL" dans le menu du combiné ou du socle. Seulement un combiné ou le socle peut changer les réglages de cette option à la fois et vous devrez vous assurer que le téléphone n'est pas en cours d'utilisation.
Attente	Le combiné et le socle ne sont pas en cours d'utilisation. (Il n'est pas important quel combiné repose sur le socle, la touche [/flash] ou [■◀] du combiné ou [■◀] du socle a été enfoncée et il n'y a pas de tonalité.)
Poste	N'importe quel combiné initialisé ou le socle.
Conversation	Une tonalité est présente ce qui vous permet de composer et de converser avec un interlocuteur.

Conventions utilisées dans ce guide

Ce guide utilise différents styles afin de vous aider à distinguer les différentes parties du téléphone :

- **Texte en caractère gras avec "[]"** vous indique une touche du téléphone
- Le texte EN MAJUSCULE indique le texte apparaissant à l'affichage tel que des options du menu, des invitations du système et des messages de confirmation
- **Le texte en minuscule et en caractère gras** vous indique un voyant du statut sur le téléphone
- **TEXTE EN MAJUSCULE ET EN CARACTÈRE GRAS** vous indique une prise du socle ou du chargeur

Nomenclature des pièces du combiné

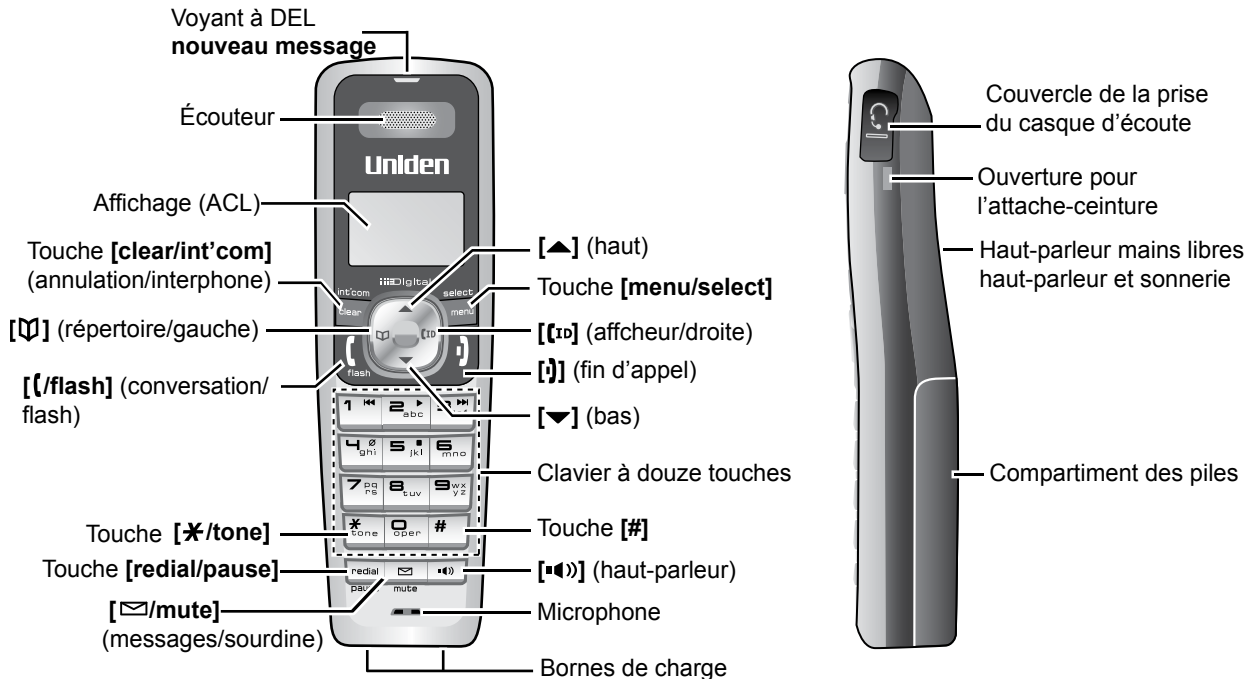

Nomenclature des pièces du socle

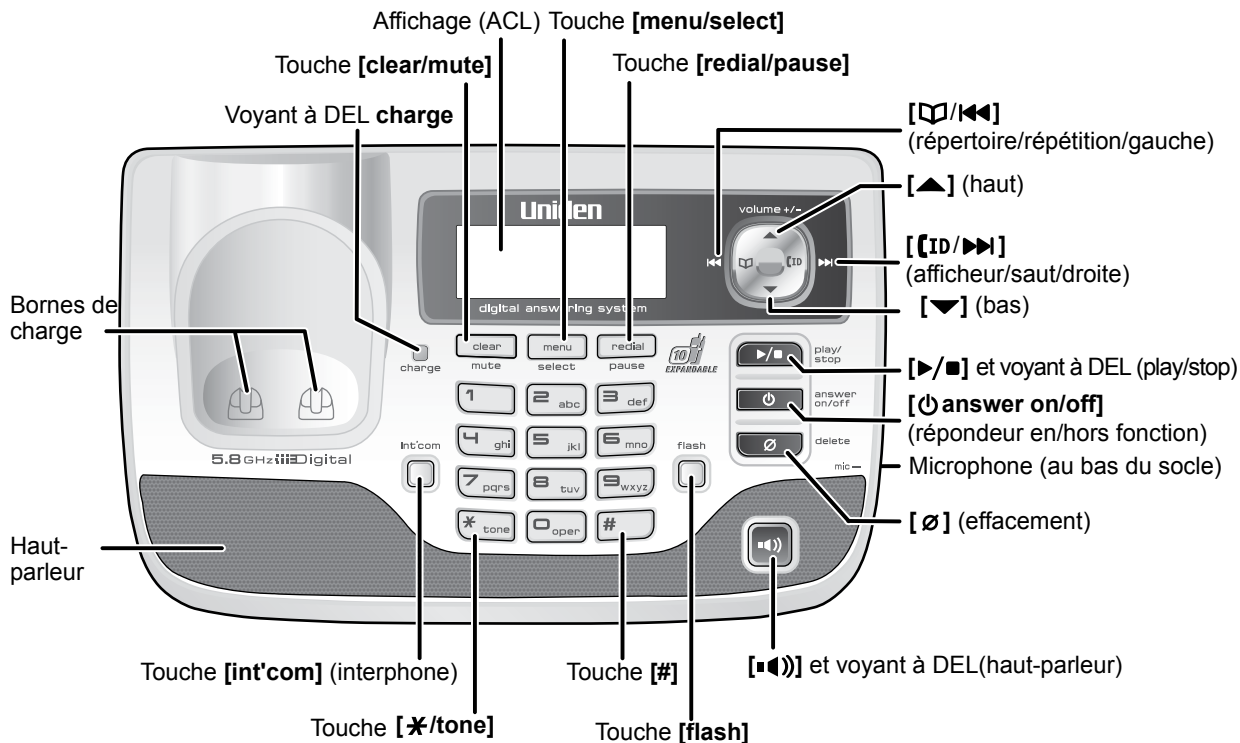

Utilisation de l'interface

Lecture de l'affichage

Combiné

En mode d'attente

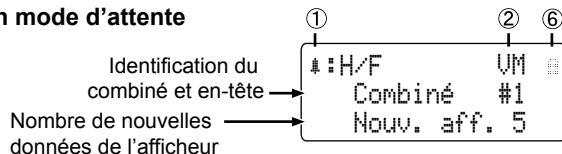

Remarque : Le combiné n'affiche pas la date et l'heure.

Pendant un appel

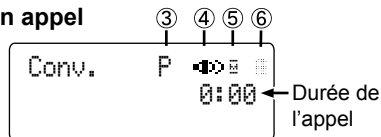

Socle

En mode d'attente

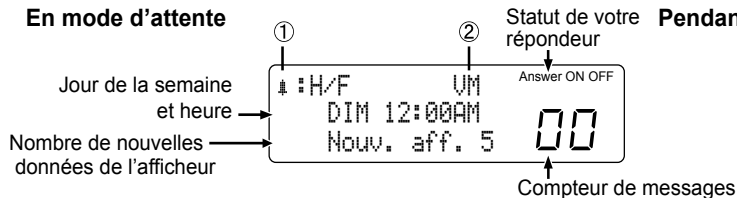

Pendant un appel

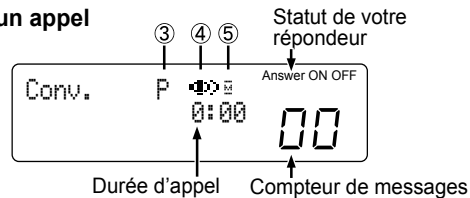

①	🔔 : H/F	L'icône sonnerie hors fonction indique que la sonnerie est hors fonction.
②	VM	L'icône boîte vocale apparaît lorsque vous avez des messages dans votre boîte vocale.
③	P	L'icône confidentialité apparaît lorsque le mode de confidentialité est activé.
④	🔊	L'icône haut-parleur apparaît lorsque le haut-parleur mains libres est en cours d'utilisation.
⑤	🔇	L'icône sourdine apparaît lorsque le microphone est en sourdine.
⑥	🔋	L'icône pile indique le statut de la pile du combiné : pleine, moyenne, faible et vide.

Utilisation de la touche de navigation à quatre voies

Votre combiné et votre socle sont dotés d'une touche de navigation à quatre voies permettant de déplacer le curseur à l'affichage et pour accéder aux fonctions à la pression d'une seule touche. Appuyez sur la touche de la gauche, pour ouvrir le répertoire téléphonique. Appuyez sur la touche de droite pour accéder au répertoire de l'afficheur. Utilisez la touche de déplacement à quatre voies en appuyant votre pouce sur la touche et en basculant dans les quatre positions afin de vous familiariser avec son fonctionnement.

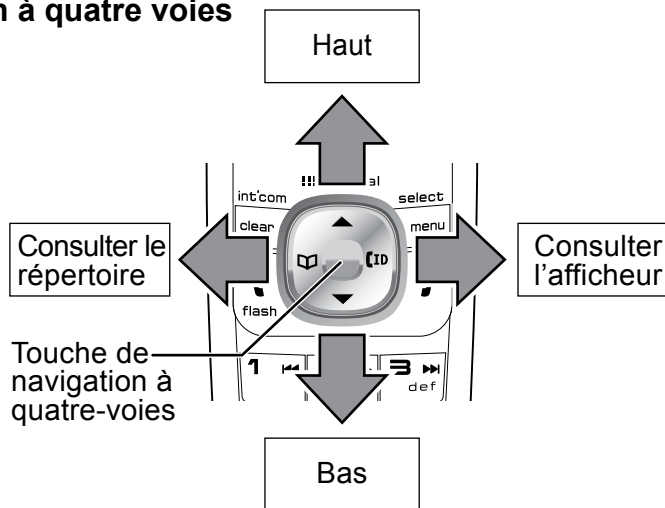

Utilisation des menus

Les menus du combiné et du socle fonctionnent de la même manière :

- Pour accéder au menu appuyez sur **[menu/select]**.
- La flèche sur le côté gauche de la ligne inique quel menu est en surbrillance. Utilisez la touche **[▲]** de la touche de navigation pour déplacer le curseur vers le haut et la touche **[▼]** pour le déplacer vers le bas.
- Pour sélectionner l'option en surbrillance, appuyez sur **[menu/select]**.
- Pour retourner à l'écran précédent, appuyez sur la touche **[gauche]** de la touche de navigation à quatre voies.
- Pour quitter le menu sur le combiné, appuyez sur **[*]**.
- Pour quitter le menu sur le socle, appuyez sur **[▶/■]**.
- Si vous n'appuyez pas sur une touche à l'intérieur d'un délai de trente secondes, le téléphone quittera le menu et retournera en mode d'attente.)
- Pour les options RÉG. RÉPONDEUR, RÉGL. GLOBAL, JOUR ET HEURE et INITIAL. SOCLE (socle seulement) assurez-vous que la ligne n'est pas en cours d'utilisation et que les combinés sont à portée du socle.

Saisie du texte sur votre téléphone

Vous pouvez utiliser les touches numériques de votre téléphone pour saisir du texte en vous référant aux lettres indiquées sur les touches numériques. Lorsque vous appuyez sur une touche numérique dans un champ de saisie de texte, le téléphone affichera la première lettre imprimée sur la touche. Appuyez deux fois sur cette touche pour afficher la seconde lettre imprimée sur la touche et trois fois pour la troisième lettre. Les lettres majuscules seront affichées en premier, les lettres minuscules ensuite puis le chiffre correspondant à la touche.

Si deux lettres côte à côte utilisent la même touche numérique, entrez la première lettre d'abord puis utilisez la touche de navigation **[droite]** pour déplacer le curseur à la position désirée puis entrez l'autre lettre.

Par exemple, pour entrer 'Films' :

- 1) Appuyez une fois sur la touche **[3]** pour entrer *F*.
- 2) Appuyez six fois sur la touche **[4]** pour entrer *i*.
- 3) Appuyez six fois sur la touche **[5]** pour entrer *l*.
- 4) Appuyez quatre fois sur la touche **[6]** pour entrer *m*.
- 5) Appuyez huit fois sur la touche **[7]** pour entrer *s*.
- 6) Appuyez sur **[menu/select]** pour terminer la saisie du texte.

	Nombre de fois que la touche est enfoncée								
Touche	1	2	3	4	5	6	7	8	9
1	1								
2 abc	A	B	C	a	b	c	2		
3 def	D	E	F	d	e	f	3		
4 ghi	G	H	I	g	h	i	4		
5 jkl	J	K	L	j	k	l	5		
6 mno	M	N	O	m	n	o	6		
7 pqrs	P	Q	R	S	p	q	r	s	7
8 tuv	T	U	V	t	u	v	8		
9 wxyz	W	X	Y	Z	w	x	y	z	9
	&	()	<	>	/	(vide)	-	-
0 oper	.	,	:	?	!	@	'	"	*
	#	0							

Si vous faites une erreur dans la saisie du nom, utilisez la touche de navigation de **[droite]** ou

[gauche] pour déplacer le curseur jusqu'au caractère erroné. Appuyez sur la touche **[clear/int'com]** du combiné ou **[clear/mute]** du socle pour effacer le caractère erroné et entrez le caractère désiré. Pour effacer tous les caractères du champ textuel, appuyez sur **[clear/int'com]** du combiné ou **[clear/mute]** du socle et maintenez-la enfoncée.

Réglages de base

Sélection d'un langage

Chaque poste supporte deux langages : l'anglais et l'espagnol pour les modèles américains ou l'anglais et le français pour les modèles canadiens. Lorsque le langage est réglé, les menus de ce poste seront affichés dans la langue sélectionnée. Le langage par défaut est l'anglais.

- 1) Appuyez sur **[menu/select]**.
- 2) Sur le combiné, sélectionnez le menu RÉGL. COMBINÉ et le sous-menu LANGAGE COMBINÉ.
Sur le socle, sélectionnez le menu RÉGL. SOCLE et le sous-menu LANGAGE SOCLE.
- 3) Déplacez le curseur pour sélectionner un langage.
pour les modèles américains :
Choisissez ENGLISH ou ESPAÑOL (anglais ou espagnol).
pour les modèles canadiens :
Choisissez ENGLISH ou FRANÇAIS (anglais ou français).
- 4) Appuyez sur **[menu/select]**.
Vous entendrez une tonalité de confirmation.

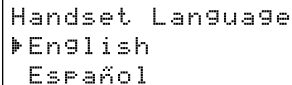

Handset Language
▶ English
Español

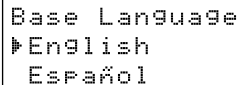

Base Language
▶ English
Español

pour les modèles américains

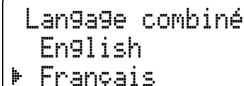

Language combiné
English
▶ Français

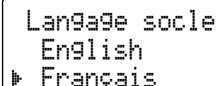

Language socle
English
▶ Français

pour les modèles canadiens

Activation d'une sonnerie personnalisée (combiné seulement)

Vous pouvez assigner une sonnerie personnalisée à n'importe quelle entrée de votre répertoire téléphonique. Lorsque vous recevez un appel, les données de l'afficheur seront comparées avec les données du répertoire téléphonique. Si vous avez assigné une sonnerie personnalisée à ce numéro, le téléphone utilisera cette sonnerie afin que vous sachiez qui vous appelle. Pour activer ou désactiver la sonnerie personnalisée, veuillez procéder comme suit :

- 1) Appuyez sur **[menu/select]**.
- 2) Sélectionner le menu RÉGL. COMBINÉ et le sous-menu SONNPERSONELLE.
- 3) Déplacez le curseur pour sélectionner E/F ou H/F.
- 4) Appuyez sur **[menu/select]**. Vous entendrez une tonalité de confirmation.



```
SonnPersonelle
▶ E/F
  H/F
```

Activation de la tonalité des touches

La tonalité des touches et une tonalité qu'émet votre clavier lorsque vous appuyez sur une touche. Vous pouvez activer ou désactiver cette fonction.

- 1) Appuyez sur **[menu/select]**.
- 2) Sélectionnez le menu RÉGL. COMBINÉ ou RÉGL. SOCLE et le sous-menu TONAL. TOUCHES.
- 3) Déplacez le curseur pour sélectionner E/F ou H/F.
- 4) Appuyez sur **[menu/select]**. Vous entendrez une tonalité de confirmation.

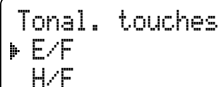

```
Tonal. touches
▶ E/F
  H/F
```

Réglages du répertoire téléphonique

Chaque poste possède son répertoire téléphonique qui lui est propre pouvant contenir un maximum de soixante-dix noms et numéros. Lorsque le répertoire d'un poste est plein, celui-ci émet des bips et affiche MÉMOIRE PLEINE. Vous ne pourrez entrer d'autres noms et numéros dans le répertoire téléphonique de ce poste tant qu vous n'aurez pas effacé des données.

Vous pouvez également utiliser le répertoire téléphonique pour conserver en mémoire un groupe de numéros (d'un maximum de vingt chiffres) que vous pourriez avoir à entrer une fois l'appel connecté. Ceci se nomme la composition à la chaîne. (Consultez la section Composition à la chaîne à la page 31.)

Création d'entrées dans le répertoire téléphonique

Veillez procéder comme suit pour entrer des noms et des numéros en mémoire dans le répertoire téléphonique :

1) En mode d'attente, appuyez sur [**M**] (à gauche de la touche de navigation à quatre voies).

2) Appuyez sur [**menu/select**] pour créer une nouvelle entrée dans le répertoire téléphonique. Sélectionnez le menu CRÉER NOUVELLE. L'inscription ÉDITER NOM apparaîtra.

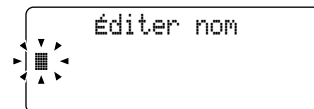

3) **Entrez un nom pour cette donnée (ÉDITER NOM).**

Utilisez les touches du clavier pour entrer un nom pour cette donnée; le nom peut comporter un maximum de seize caractères. (Consultez la section Saisie de texte sur votre téléphone de la page 21 pour plus de détails en rapport avec la saisie de texte.) Si vous ne désirez pas entrer un nom pour cette donnée, votre téléphone associera l'inscription <AUCUN NOM> pour cette donnée. Appuyez sur [**menu/select**] lorsque vous avez terminé.

4) **Entrez un numéro pour cette donnée (ÉDITER NUMÉRO).**

Lorsque vous avez entré un nom, ÉDITER NUMÉRO apparaîtra. Utilisez les touches numériques pour entrer le numéro qui peut comporter un maximum de vingt chiffres. Si vous devez entrer une pause entre les chiffres (par exemple, pour entrer un numéro de poste), appuyez sur [**redial/pause**] pour insérer une pause de deux secondes. Vous verrez un F à l'affichage. Vous pouvez également insérer une pause plus longue. Chaque pause compte pour un chiffre. Appuyez sur [**menu/select**] lorsque vous avez terminé.

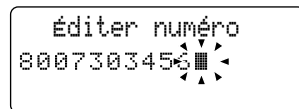

5) Assigner une sonnerie personnalisée pour cette donnée (SONNERIE PERSONNELLE) (combiné seulement).

Vous pouvez assigner une sonnerie spéciale pour chaque entrée du répertoire téléphonique des combinés; le téléphone utilisera cette sonnerie lorsque cet appelant appellera. Utilisez les touches [▲] et [▼] pour sélectionner l'une des sept options de sonnerie (consultez la section Sélection d'une tonalité de sonnerie de la page 28 pour la liste complète). En défilant à travers les options, vous entendrez un exemple de chaque tonalité (à moins que le volume du combiné soit hors fonction). Lorsque vous entendrez la tonalité que vous désirez, appuyez sur **[menu/select]**. Si vous ne désirez pas de sonnerie personnalisée, sélectionnez AUCUNE SÉL; la sonnerie standard sera sélectionnée.

```
SonnPersonelle
▶ Aucune sél
Scintille.
```

6) Vous entendrez une tonalité de confirmation lorsque la nouvelle donnée a été entrée et l'inscription TERMINÉ! apparaîtra à l'affichage.

Recherche d'une entrée du répertoire téléphonique

Appuyez sur [↵] pour accéder au répertoire téléphonique. Les données du répertoire téléphonique sont conservées dans l'ordre alphabétique. Pour défiler à travers les entrées du répertoire téléphonique de A à Z, appuyez sur [▼]. Pour défiler de Z à A, appuyez sur [▲].

Vous pouvez également utiliser les lettres inscrites sur les touches numériques pour sauter à un nom débutant par cette lettre. Par exemple, pour rechercher une entrée débutant par la lettre M, appuyez une fois sur [6]. Le répertoire téléphonique sautera à la première entrée débutant par cette lettre; vous pourrez utiliser les touches [▲] et [▼] pour défiler à travers les autres entrées.

Pour quitter le répertoire téléphonique et retourner en mode d'attente, appuyez sur [⏏] du combiné ou [▶/■] du socle. Si vous recherchez une entrée du répertoire pendant un appel, appuyez de nouveau sur [↵] plutôt que [⏏] ou [▶/■].

Édition d'une entrée du répertoire téléphonique

- 1) Pour accéder au répertoire téléphonique, appuyez sur [↵] lorsque vous êtes en mode d'attente.
- 2) Localisez l'entrée que vous désirez éditer et appuyez sur **[menu/select]**.
- 3) Délectionnez ÉDITER. Procédez tel que décrit à la section Création d'entrées dans le répertoire téléphonique de la page 24 et appuyez sur **[menu/select]** pour passer à l'étape suivante.

Entrer des données de l'afficheur ou de la mémoire de recomposition dans le répertoire téléphonique

Vous pouvez entrer en mémoire dans le répertoire téléphonique les données de l'afficheur ou de la liste de recomposition de manière à l'utiliser plus tard. Accédez au répertoire de l'afficheur ou la liste de recomposition et sélectionnez le numéro désiré. (Si les données de l'afficheur ne comportent pas de numéro, vous ne pourrez l'entrer en mémoire.)

- 1) Lorsque le téléphone est en mode d'attente, appuyez sur **[[*]]** pour accéder au répertoire de l'afficheur ou **[redial/pause]** pour accéder à la liste de recomposition.
- 2) Utilisez les touches **[▲]** et **[▼]** pour défiler à travers les données de l'afficheur ou de la liste de recomposition. Lorsque vous localisez l'information désirée, appuyez sur **[menu/select]**.
- 3) Sélectionnez ENTRER MÉM RÉP. L'inscription ÉDITER NOM apparaîtra. Si le numéro est déjà en mémoire, vous entendrez un bip et vous verrez l'inscription CETTE DONNÉE EST DÉJÀ EN MÉMOIRE! à l'affichage. Le numéro ne sera pas entré en mémoire.
- 4) Poursuivez en procédant tel que décrit aux étapes de la section Création d'entrées dans le répertoire téléphonique de la page 24.

Effacer une seule entrée du répertoire téléphonique

- 1) En mode d'attente, appuyez sur **[M]**.
- 2) Localisez l'entrée à effacer et appuyez sur **[menu/select]**.
- 3) Sélectionnez EFFACER. L'inscription EFFACER ENTRÉE? apparaîtra.
- 4) Sélectionnez OUI.
- 5) Appuyez sur **[menu/select]**. Vous entendrez une tonalité de confirmation et vous verrez EFFACÉ! à l'affichage.

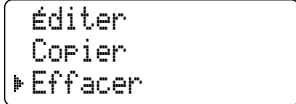

```
Éditer
Copier
▶ Effacer
```

Effacer toutes les entrées du répertoire téléphonique

- 1) En mode d'attente, appuyez sur **[M]**.
- 2) Appuyez sur **[menu/select]** et sélectionnez EFFACER TOUT. EFFACER TOUT? apparaîtra.
- 3) Sélectionnez OUI.
- 4) Appuyez sur **[menu/select]**. Vous entendrez un bip et vous verrez EFFACÉ! apparaîtra.

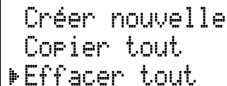

```
Créer nouvelle
Copier tout
▶ Effacer tout
```

Copier des entrées du répertoire téléphonique à un autre poste

Vous pouvez conserver en mémoire dans le répertoire téléphonique des données de l'afficheur ou des numéros de recomposition de manière à les utiliser plus tard. Accédez au répertoire de l'afficheur ou da liste de recomposition et sélectionnez le numéro que vous désirez. (Si les données de l'afficheur ne comportent pas de numéro, vous ne pourrez l'entrer en mémoire.)

- 1) En mode d'attente, appuyez sur [**M**].
- 2) Pour copier une entrée, recherchez l'entrée désirée et appuyez sur [**menu/select**]. L'inscription COPIER apparaîtra.
Pour copier toutes les entrées, appuyez sur [**menu/select**] et l'inscription COPIER TOUT apparaîtra.
- 3) Déplacez le curseur pour sélectionner le poste auquel vous désirez transférer les entrées et appuyez sur [**menu/select**].
Si vous sélectionnez COPIER TOUT, ÊTES-VOUS SÛR? apparaîtra à l'affichage. Déplacez le curseur pour sélectionner OUI et appuyez sur [**menu/select**].
- 4) Les entrées du répertoire seront transférées au poste désigné. Pendant le processus de transfert, le poste qui reçoit affichera RÉCEPTION et le numéro d'identification du poste qui effectue le transfert.
- 5) Lorsque le transfert est terminé, l'inscription TERMINÉ! apparaîtra à l'écran du poste.

Remarques :

- Si le poste auquel vous désirez effectuer le transfert possède déjà soixante-dix entrées, l'inscription MÉMOIRE INSUFI. DANS L'APPAREIL QUI REÇOIT apparaîtra à l'affichage.
- Si le poste sélectionné est hors de portée, le transfert de données sera annulé et l'inscription NON DISP. apparaîtra à l'affichage. Les données du répertoire téléphonique ne seront pas transférées.

Personnalisation de vos combinés

Les options suivantes sont réglées séparément pour chaque combiné de manière à vous permettre de personnaliser un combiné pour chaque pièce de votre maison.

Changement de l'en-tête du combiné

Chaque combiné affichera l'en-tête lorsqu'il aura été initialisé au socle, Le nom par défaut est Combiné #1 et Combiné #2, etc. Vous pouvez changer le nom de votre en-tête. Si vous avez plus d'un combiné, l'en-tête identifiera votre combiné.

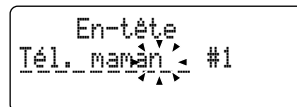

- 1) Appuyez sur **[menu/select]**.
- 2) Sélectionnez le menu RÉGL. COMBINÉ et le sous-menu EN-TÊTE.
- 3) Utilisez les touches du clavier pour entrer ou éditer l'en-tête ou le nom du combiné. (Consultez la section Saisie du texte sur votre téléphone de la page 21 pour plus de détails à ce sujet.)
- 4) Appuyez sur **[menu/select]**. Vous entendrez une tonalité de confirmation.

Sélection d'une tonalité de sonnerie

Vous pouvez choisir parmi quatre mélodies ou trois tonalités pour la sonnerie principale. Chaque tonalité disponible est décrite ci-contre :

Mélodies	Fur Elise (ELISE)	Tonalités	Scintille.
	We Wish You A Merry Christmas (MERRY-XMAS)		Claquement
	Aura Lee (AURA LEE)		Réveil
	Star Spangled Banner (STAR SPNGL)		

- 1) Appuyez sur **[menu/select]**.
- 2) Sélectionnez le menu RÉGL. COMBINÉ et le sous-menu TONALITÉS SONN.
- 3) Déplacez le curseur pour sélectionner une tonalité de sonnerie. Vous entendrez un échantillon de la sonnerie en mettant celle-ci en surbrillance (à moins que la sonnerie soit hors fonction).
- 4) Lorsque vous entendrez la sonnerie désirée, appuyez sur **[menu/select]**. Vous entendrez une tonalité de confirmation.

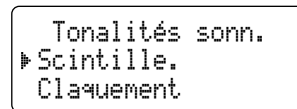

Activation du mode conversation automatique

La conversation automatique vous permet de répondre au téléphone en soulevant simplement le combiné du socle. Vous n'avez pas à appuyer sur une touche pour répondre à l'appel.

- 1) Appuyez sur **[menu/select]**. Sélectionnez le menu RÉGL. COMBINÉ et le sous-menu CONV. AUTO.
- 2) Déplacez le curseur pour sélectionner E/F ou H/F.
- 3) Appuyez sur **[menu/select]**. Vous entendrez une tonalité de confirmation.

```

Conv. auto.
E/F
▶ H/F
  
```

Activation de la réponse toute touche

La réponse toute touche vous permet de répondre à un appel en appuyant sur n'importe quelle touche du clavier numérique à douze touches.

- 1) Appuyez sur **[menu/select]**. Sélectionnez le menu RÉGL. COMBINÉ et le sous-menu RÉP TOUTE TOUCHE.
- 2) Déplacez le curseur pour sélectionner E/F ou H/F.
- 3) Appuyez sur **[menu/select]**. Vous entendrez une tonalité de confirmation.





```



Rép toute touche
E/F
▶ H/F
  
```

Utilisation de votre téléphone

	À partir du haut-parleur mains libres du socle	À partir du combiné sans fil	À partir du haut-parleur mains libres du combiné
Faire un appel	1) Appuyez sur [■▶▶] . 2) Attendez la tonalité. 3) Composez le numéro. OU 1) Composez le numéro. 2) Appuyez sur [■▶▶] .	1) Soulevez le combiné du socle. 2) Appuyez sur [[/flash] . 3) Attendez la tonalité. 4) Composez le numéro. OU 1) Soulevez le combiné du socle. 2) Composez le numéro. 3) Appuyez sur [[/flash] .	1) Soulevez le combiné du socle. 2) Appuyez sur [■▶▶] . 3) Attendez la tonalité. 4) Composez le numéro. OU 1) Soulevez le combiné du socle. 2) Composez le numéro. 3) Appuyez sur [■▶▶] .
Répondre à un appel	Appuyez sur [■▶▶] .	1) Soulevez le combiné (Si le mode de conversation automatique est activé, l'appel sera répondu dès que vous soulevez le combiné du socle.) 2) Appuyez sur [[/flash] . (Si le mode de réponse toute touche est activé, vous pouvez appuyer sur n'importe quelle touche du clavier.)	1) Soulevez le combiné. 2) Appuyez sur [■▶▶] .
Raccrocher	Appuyez sur [■▶▶] .	Appuyez sur [⏏] ou replacez le combiné sur le socle.	



Faire un appel à partir du répertoire téléphonique

- 1) En mode d'attente, appuyez sur [] pour ouvrir le répertoire téléphonique.
- 2) Localisez l'entrée du répertoire téléphonique que vous désirez composer (consultez la section Recherche d'une entrée dans le répertoire téléphonique de la page 25).
- 3) Appuyez sur [ /flash] ou [] du combiné ou [] du socle pour composer le numéro.



Remarque: Vous pouvez également appuyer sur [ /flash] ou [] du combiné ou [] du socle avant d'accéder au répertoire téléphonique. Localisez le numéro désiré et appuyez sur [**menu/select**].

Composition à la chaîne à partir du répertoire téléphonique

Si vous devez entrer fréquemment des chiffres ou un code pendant un appel, vous pourrez sauvegarder le code ou le numéro dans une adresse mémoire du répertoire téléphonique. Lorsque l'appel se raccorde, utilisez le répertoire téléphonique pour sauvegarder le code. (Ceci est la composition à la chaîne.)

- 1) Entrez le code (d'un maximum de vingt chiffres) dans le répertoire téléphonique (consultez la section Création d'entrées dans le répertoire téléphonique de la page 24). Assurez-vous de saisir le code tel qu'il doit être composé pendant un appel.
- 2) Pendant l'appel, lorsque vous invitera à entrer le code, appuyez sur [].
- 3) Utilisez la touche [] ou [] pour sélectionner l'entrée du répertoire téléphonique comportant le code désiré.
- 4) Appuyez sur [**menu/select**]. Le téléphone enverra le code tel qu'il a été sauvegardé dans l'adresse mémoire du répertoire téléphonique.

Permuter au haut-parleur mains-libres pendant un appel

Pour permuter à un appel normal lorsque vous utilisez le haut-parleur mains libres, appuyez sur [] du combiné. Pour permuter au haut-parleur mains libres pendant un appel normal, appuyez sur [].

Utilisation de l'afficheur, de l'appel en attente et de la liste de recomposition

Si vous êtes abonné au service de l'afficheur auprès de votre compagnie de téléphone locale, le nom et le numéro de l'appelant (si disponibles) apparaîtront à l'afficheur lorsqu'un appel vous parvient. Si vous êtes abonné au service de l'afficheur de l'appel en attente, le nom et le numéro de l'appelant apparaîtront également lorsque vous êtes déjà en communication.

Utilisation du répertoire de l'afficheur

Vous pouvez conserver jusqu'à trente données de l'appelant pour chaque poste. Les données sont conservées de la plus récente à la plus ancienne. Lorsque le répertoire de l'afficheur sera plein, la donnée la plus ancienne sera effacée pour faire place à la donnée de l'appel entrant.

Pour accéder au répertoire de l'afficheur, appuyez sur **[ID]** (située sur le côté droit de la touche de navigation à quatre voies). Le téléphone affichera le numéro du nouvel appelant (si les données n'ont pas déjà été révisées) et le nombre total de données. Utilisez les touches **[▲]** et **[▼]** pour défiler à travers la liste. (Les nouvelles données afficheront un astérisque à côté de l'heure de réception.)

```
Afficheur
Nouv. : 1
Total : 30
```

```
12/21 12:00PM *
Jane Smith
214-555-1234
```

Faire des appels à partir du répertoire de l'afficheur

- 1) Lorsqu'un mode d'attente, appuyez sur **[ID]** pour accéder au répertoire de l'afficheur.
- 2) Utilisez les touches **[▲]** et **[▼]** pour localiser l'entrée que vous désirez composer.
- 3) Si vous désirez ajouter (ou effacer) un "1" affiché au début du numéro, appuyez sur **[*/tone]**.
- 4) Appuyez sur **[/flash]** ou **[*]]]** du combiné **[*]]]** du socle pour composer le numéro.

Remarque : Vous pouvez également appuyer sur **[/flash]** ou **[*]]]** du combiné ou **[*]]]** du socle avant d'accéder au répertoire de l'afficheur. Localisez le numéro désiré et appuyez sur **[menu/select]**.



Que signifie "l'ajout ou le retrait du "1"?"



- Tout numéro du répertoire de l'afficheur sera précédé (ou non!) du "1", selon la manière dont les compagnies de téléphone envoient les données.
- Le téléphone composera le numéro tel qu'il apparaît au répertoire de l'afficheur.
- Si le numéro est un interurbain, mais qu'il n'est pas précédé du "1", appuyez sur **[*/tone]** pour l'ajouter. Si l'appel est local mais que le "1" est affiché, appuyez sur **[*/tone]** pour l'effacer.

Composition à sept chiffres

Si vous pouvez faire un appel local en composant sept chiffres plutôt que dix, vous pouvez signifier au téléphone de cacher l'indicatif régional local au répertoire de l'afficheur; les appels provenant de l'extérieur de votre indicatif régional afficheront les dix chiffres. Ce réglage s'applique à tous les combinés.

Programmation d'un indicatif régional local :

- 1) Appuyez sur **[menu/select]**.
- 2) Sélectionnez le menu RÉGL. GLOBAL et le sous-menu IND. RÉGIONAL.
- 3) Utilisez le clavier numérique (**[0]** à **[9]**) pour entrer un indicatif régional à trois chiffres. Si un indicatif régional a déjà été programmé, il apparaîtra à l'affichage. Appuyez sur **[clear/int'com]** du combiné ou **[clear/mute]** du socle pour effacer l'indicatif régional et entrez-en un autre.
- 4) Appuyez sur **[menu/select]**. Vous entendrez une tonalité de confirmation.
 - Le téléphone utilisera l'indicatif régional programmé en tant que filtre. Lorsqu'un appel vous parvient, il comparera les indicatifs régionaux et s'ils sont les mêmes, l'indicatif régional n'apparaîtra pas sur les données de l'afficheur.
 - Lorsque vous révisez le répertoire de l'afficheur, vous pourrez afficher l'indicatif régional caché en appuyant sur **[#]**. Appuyez de nouveau sur **[#]** pour le cacher.
 - Lorsque vous composez un numéro du répertoire de l'afficheur ou lorsque vous programmez un numéro dans le répertoire téléphonique, le téléphone composera ou programmera le numéro tel qu'il apparaît à l'affichage. Si vous désirez utiliser la composition des dix chiffres, appuyez sur **[#]** pour afficher l'indicatif régional avant de composer ou de programmer le numéro (Consultez la page 26 pour la section Entrer des données de l'afficheur ou de la mémoire de recomposition dans le répertoire téléphonique.)

Effacer des données du répertoire de l'afficheur

Pour effacer un seul numéro, appuyez **[[*ID]** lorsqu'en mode d'attente, localisez le numéro. Appuyez sur **[menu/select]** pour sélectionner EFFACER ENTRÉE. Appuyez sur OUI lorsqu'on vous demandera de confirmer.

Pour effacer toutes les données, appuyez sur **[[*ID]** lorsqu'en mode d'attente et appuyez sur **[menu/select]**. Appuyez sur OUI lorsqu'on vous demandera de confirmer.

- Remarques :
- Lorsque vous effacez un numéro du répertoire de l'afficheur, il est effacé en permanence.
 - Les numéros de l'afficheur sont conservés séparément pour chaque poste. Effacer un numéro dans un poste ne l'effacera pas dans les autres postes.

Utilisation de l'appel en attente

Si vous êtes abonné au service de l'afficheur de l'appel en attente et qu'un deuxième appel vous parvient lorsque vous êtes déjà en communication, une tonalité d'appel en attente se fera entendre. Appuyez sur **[flash]** du combiné ou **[flash]** du socle pour accepter l'appel en attente. Vous entendrez l'appelant après une courte pause. Pour retourner à l'appel original, appuyez sur **[flash]** du combiné ou **[flash]** du socle.

Remarque : Vous devez être abonné au service de l'afficheur de l'appel en attente pour vous prévaloir de ce service.

Recomposition d'un numéro

Vous pouvez rapidement recomposer les derniers cinq numéros composés sur chaque poste :

- 1) En mode d'attente, appuyez sur **[redial/pause]** pour accéder à la liste de recomposition.
- 2) Utiliser les touches **[▲]** et **[▼]** ou **[redial/pause]** pour défiler à travers la liste de recomposition.
- 3) Lorsque vous avez localisé le numéro que vous désirez composer, appuyez sur **[flash]** ou **[▶▶]** du combiné ou **[▶▶]** du socle.

Remarques :

- Si le numéro excède trente-deux chiffres, seulement les trente-deux premiers chiffres seront conservés en mémoire.
- Si la mémoire de recomposition est vide, l'inscription VIDE apparaîtra à l'affichage et vous entendrez un bip.
- Vous pouvez appuyer sur **[flash]** ou **[▶▶]** du combiné ou **[▶▶]** du socle avant d'accéder à la liste de recomposition.

Localisez le numéro que vous désirez composer et appuyez sur **[menu/select]**.

Effacer une entrée de recomposition

Si vous désirez effacer un numéro de téléphone de la liste de recomposition, procédez tel que décrit ci-dessous :

- 1) En mode d'attente, appuyez sur **[redial/pause]**.
- 2) Utilisez la touche **[▲]** et **[▼]** pour défiler à travers la liste de recomposition.
- 3) Lorsque vous localisez le numéro désiré, appuyez sur **[menu/select]** et sélectionner EFFACER ENTRÉE.
- 4) Lorsqu'on vous demandera de confirmer, sélectionnez OUI. Le numéro sera effacé de la liste de recomposition.

Réglage du volume de la sonnerie, de l'écouteur et du haut-parleur

Réglage du volume de la sonnerie

Vous pouvez choisir l'un des quatre niveaux de volume pour la sonnerie (hors fonction, faible, moyenne et élevée).

- 1) En mode d'attente, appuyez sur [▲] ou [▼]. L'affichage indiquera le niveau de volume et vous entendrez le niveau de volume sur le combiné.
- 2) Utilisez la touche [▲] pour augmenter ou la touche [▼] pour le diminuer ou le mettre hors fonction.
- 3) Lorsque vous entendrez le niveau de volume désiré, cessez d'appuyer sur la touche. Le poste utilisera le nouveau réglage de sonnerie dès le prochain appel.

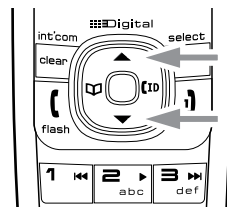

Remarque : Si vous réglez le niveau de volume à la position H/F (hors fonction), le téléphone ne sonnera pas. Les autres postes sonneront selon leurs propres réglages.

Mise en sourdine de la sonnerie (un appel seulement)

Lorsque le téléphone sonne, appuyez sur [📧/mute] ou [📞] du combiné ou [clear/mute] ou [▶/■] du socle pour mettre la sonnerie en sourdine pour cet appel seulement. Le téléphone sonnera à nouveau au prochain appel. (Le combiné doit être hors du socle pour mettre la sonnerie hors fonction.)

Réglage du volume de l'écouteur

Vous pouvez choisir l'un des six niveaux de volume pour l'écouteur du combiné. Pour régler le volume de l'écouteur pendant un appel, appuyez sur [▲] (pour l'augmenter) ou [▼] (pour le diminuer). Le combiné affichera le niveau de volume de l'écouteur actuel.

Réglage du volume du haut-parleur

Haut-parleur du combiné : Vous pouvez choisir l'un des six niveaux de volume pour le haut-parleur du combiné lorsque vous utilisez le haut-parleur mains libres du combiné ou lorsque vous accédez au répondeur à l'aide du combiné. Pour régler le volume du haut-parleur du combiné, appuyez sur **[▲]** (pour l'augmenter) ou **[▼]** (pour le diminuer). Le combiné affichera le niveau de volume actuel pour le haut-parleur du combiné.

Remarque : L'écouteur et le haut-parleur du combiné ont des niveaux de volume séparés.

Haut-parleur du socle : Vous pouvez choisir parmi dix niveaux de volume pour le haut-parleur du socle lorsque vous utilisez le haut-parleur mains-libres du socle ou lorsque le répondeur annonce ou effectue la lecture d'un message. Pour régler le niveau de volume du socle, appuyez sur **[▲]** (pour l'augmenter) ou **[▼]** (pour le diminuer). Le socle affiche le niveau de volume actuel pour le haut-parleur du socle.

Réglage de la tonalité audio (combiné seulement)

Si vous n'êtes pas satisfait de la qualité audio de votre téléphone, vous pouvez régler la tonalité audio de l'écouteur pendant un appel. Votre téléphone vous offre trois options de tonalité audio : faible, naturelle et élevée. Le réglage par défaut est la tonalité naturelle, est recommandée pour les utilisateurs d'appareils auditifs.

Pour régler la tonalité audio :

- 1) Pendant un appel, appuyez sur **[menu/select]**.
- 2) Déplacez le curseur à l'option TONALITÉ AUDIO et appuyez sur **[menu/select]**.
- 3) Déplacez le curseur pour sélectionner l'option désirée (TONAL. ÉLEVÉE, TONAL.NATURELLE, TONAL. FAIBLE) et appuyez sur **[menu/select]**. L'option sélectionnée apparaîtra à l'affichage pendant deux secondes et l'affichage retournera à la normale.

Recherche d'un combiné égaré

Pour localiser un combiné égaré, appuyez sur **[int'com]** du socle lorsqu'en mode d'attente ou sur les touches **[▲]** ou **[▼]** pour sélectionner le combiné recherché et appuyez sur **[menu/select]**. Sélectionnez TOUS pour envoyer un télé-signal à tous les combinés.

Pour annuler un télé-signal, appuyez de nouveau sur la touche **[int'com]** du socle.

Utilisation de la mise en attente, de la conférence téléphonique et du transfert d'appel

Mettre un appel en attente

- 1) Pendant un appel, appuyez sur **[clear/int'com]** du combiné ou **[int'com]** du socle pour mettre l'appelant en attente. Si vous laissez l'appelant en attente pendant plus de dix secondes, l'écran affichera LIGNE EN UTIL.
- 2) Pour retourner à l'appelant en attente, appuyez sur **[/flash]** ou **[■▶▶]** du combiné ou **[■▶▶]** du socle.

Remarques :

- Vous pouvez mettre un appel en attente pendant un maximum de cinq minutes. Une fois les cinq minutes écoulées, l'appelant sera coupé et le téléphone retournera en mode d'attente.
- Lorsque l'appel est en attente, l'afficheur et l'afficheur de l'appel en attente ne pourront recevoir de données.

Conférence téléphonique

Si vous avez plus d'un combiné, jusqu'à quatre personnes peuvent participer à une conférence téléphonique. Une conférence à quatre voies consiste en un appel extérieur, deux combinés et le haut-parleur du socle. Vous pouvez facilement vous joindre à un appel en cours.

- 1) Appuyez sur **[/flash]** ou **[■▶▶]** du combiné ou **[■▶▶]** du socle.
- 2) Pour raccrocher, replacez le combiné sur le socle ou appuyez sur **[j]** du combiné ou **[■▶▶]** du socle. L'autre personne sera toujours raccordée à l'appel.

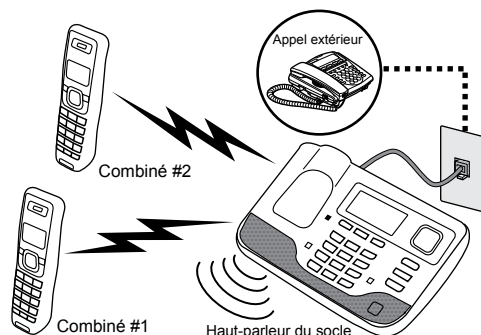

Transfert d'appel

Vous pouvez transférer un appel d'un poste à l'autre.

- 1) Pendant un appel, appuyez sur **[clear/int'com]** du combiné ou **[int'com]** du socle.
- 2) Utilisez la touche **[▲]** ou **[▼]** pour sélectionner le poste auquel vous désirez transférer l'appel et appuyez sur **[menu/select]**. Sélectionnez TOUS pour envoyer un télé-signal à tous les autres postes. L'appel sera automatiquement mis en attente et la tonalité de télé-signal retentira. Pour annuler le transfert, appuyez sur **[/flash]** ou **[*11]** du combiné ou **[*11]** du socle.
- 3) Lorsque l'autre poste accepte le transfert d'appel, vous serez débranché de l'appel. Si vous désirez joindre l'appel à nouveau, appuyez sur **[/flash]** ou **[*11]** du combiné ou **[*11]** du socle.

Répondre à un appel transféré

Lorsqu'un poste reçoit un appel transféré, la tonalité de télé-signal retentit; les postes afficheront également l'identification du poste qui effectue le télé-signal. Pour accepter le transfert :

- 1) Pour répondre au télé-signal et parler au poste qui effectue le transfert, appuyez sur **[/flash]** ou **[clear/int'com]** du combiné, **[*11]** ou **[int'com]** du socle.

Remarque : Si la conversation automatique est activée, le combiné répondra automatiquement au télé-signal lorsque vous soulevez le combiné du socle. Si la réponse toute touche est activée, vous pouvez répondre à n'importe quelle touche numérique du combiné.

- 2) Pour accepter l'appel et parler à l'appelant, appuyez sur **[/flash]** du combiné ou **[*11]** du socle.
- 3) Lorsque vous acceptez l'appel transféré, le poste qui initie le transfert sera coupé.

Uniquement le premier poste qui répond au transfert d'appel sera en communication avec celui-ci. Si le transfert n'est pas répondu à l'intérieur d'une minute, l'opération sera annulée.

Utilisation des caractéristiques spéciales

Mode de confidentialité

Le mode de confidentialité empêche les autres postes de vous interrompre lorsque vous êtes en communication. Tant que le mode de confidentialité est activé pour votre poste, les autres postes ne pourront se joindre à votre conversation ou faire des appels : l'inscription NON DISPONIBLE sera affichée à leur écran.

- 1) Pendant un appel, appuyez sur **[menu/select]**.
- 2) Sélectionnez CONF. D'APPEL, l'inscription MODE CONFID. E/F apparaîtra à l'affichage pendant deux secondes; F' apparaîtra et demeurera à l'affichage jusqu'à ce que le mode soit désactivé.

Pour désactiver le mode de confidentialité d'appel, répétez la procédure ci-dessus. L'inscription MODE DE CONFID. H/F apparaîtra.

Utilisation de l'interphone

Vous pouvez utiliser l'interphone pour parler à un autre poste sans utiliser la ligne téléphonique.

Faire un appel interphone

- 1) En mode d'attente, appuyez sur **[clear/int'com]** du combiné ou **[int'com]** du socle.
- 2) Utilisez la touche **[▲]** ou **[▼]** pour sélectionner le poste avec lequel vous désirez communiquer et appuyez sur **[menu/select]**. Sélectionnez TOUS pour effectuer un télé-signal aux autres postes.
- 3) Pour annuler le télé-signal, appuyez sur **[*]** du combiné ou **[int'com]** du socle.

Remarques : L'appel interphone sera annulé si l'une des situations suivantes se produit :

- Vous recevez un appel extérieur ou un appel interphone pendant que vous sélectionnez l'autre poste.
- Vous ne sélectionnez pas de poste à l'intérieur de trente secondes.
- Votre combiné est hors de portée (l'inscription HORS DE PORTÉE apparaîtra à l'affichage).
- La personne à l'autre poste ne répond pas à l'intérieur d'une minute.
- La personne à l'autre poste est occupée.
- L'autre personne est hors de portée (l'inscription NON DISPONIBLE apparaîtra à l'affichage).

Répondre à un appel interphone

Lorsque la tonalité de télé-signal retentit, l'affichage indiquera le numéro du poste qui effectue le télé-signal.



1) Appuyez sur **[flash]** ou **[clear/int'com]** du combiné ou **[]** ou **[int'com]** du socle.

Remarque : Si la conversation automatique est activée, le combiné répondra automatiquement au télé-signal lorsque vous soulevez le combiné du socle. Si la réponse toute touche est activée, vous pouvez répondre à n'importe quelle touche numérique du combiné.

2) Pour raccrocher un appel interphone, appuyez sur **[]** du combiné ou **[int'com]** du socle.

Mettre le microphone en sourdine

Permet de mettre le microphone en sourdine afin que l'appelant ne puisse vous entendre. Ceci fonctionne uniquement lorsque vous êtes en communication.

1) Appuyez sur **[/mute]** du combiné ou **[clear/mute]** du socle. L'inscription SOURDINE E/F et **[]** apparaîtront à l'affichage; **[]** demeurera à l'affichage pendant la mise en sourdine.

2) Pour annuler la mise en sourdine, appuyez sur **[/mute]** du combiné ou **[clear/mute]** du socle. L'inscription SOURDINE H/F apparaîtra.

Permutation au mode de composition à tonalité

Si votre mode de composition est le mode à impulsions, vous pouvez temporairement permuter au mode de composition à tonalité après avoir été raccordé à l'appel. Cette fonction est utile lorsque vous désirez envoyer des signaux à tonalité pour accéder à des menus automatisés, tels que les services bancaires, des services de renouvellement de prescriptions, des menus de soutien à la clientèle, etc. Faites votre appel normalement. Une fois l'appel raccordé, appuyez sur **[*/tone]** de n'importe quel poste. Les chiffres entrés à partir de ce moment seront des signaux à tonalité. Lorsque cet appel se termine, le téléphone retournera automatiquement au mode de composition à impulsions.

Consultez la section Changement du mode de composition de la page 11 pour plus de détails en rapport avec le mode de composition.

Utilisation de messagerie vocale

Si vous êtes abonné au service de la messagerie vocale auprès de votre compagnie de téléphone locale, vous pourrez accéder à votre boîte vocale à l'aide de votre combiné. Lorsque vous avez des messages dans votre boîte vocale, le voyant à DEL **new message** du combiné clignotera et l'inscription  clignotera à l'affichage.

Remarque: Cette fonction d'avis de message fonctionne uniquement si votre service de messagerie vocale utilise la modulation par déplacement de fréquence (MDF). Pour vous signifier la présence de messages.

Si vous entrez votre numéro d'accès et votre mot de passe pour l'accès à votre boîte vocale (offert par votre compagnie de téléphone qui vous offre l'abonnement) dans votre répertoire téléphonique, vous pouvez facilement composer et récupérer vos messages. (Consultez la page 24.)

Réinitialisation du voyant de message en attente dans la boîte vocale

Lorsque vous recevez un nouveau message vocal, le voyant à DEL **new message** situé dans le haut de l'écran du combiné clignotera et le voyant  apparaîtra à l'écran du combiné et du socle. Lorsque le voyant de message en attente s'éteint ou n'est plus synchronisé avec le système de messagerie vocale de votre compagnie de téléphone, vous pouvez le réinitialiser manuellement à l'état "aucun message en attente".

- 1) Appuyez sur la touche **[menu/select]** du socle.
- 2) Sélectionnez le menu RÉGL. GLOBAL et le sous-menu RÉINIT. VMWI.
- 3) Déplacez le curseur pour sélectionner OUI ou NON.
- 4) Appuyez sur **[menu/select]**. Vous entendrez une tonalité de confirmation.

Installation du casque d'écoute optionnel

Votre téléphone peut être utilisé avec un casque d'écoute optionnel. Pour utiliser cette fonction, branchez le casque d'écoute dans la prise du casque d'écoute du combiné. Votre téléphone est prêt pour la conversation en mode mains-libres. (Les casques d'écoute peuvent être achetés séparément en contactant le département des pièces d'Uniden. Consultez la couverture arrière pour les coordonnées.)

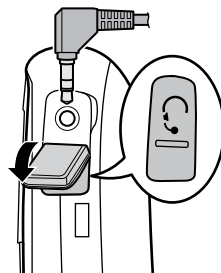

Réglages du répondeur téléphonique

Vous pouvez régler les fonctions de votre répondeur à partir du socle ou du combiné à l'exception des réglages de votre message d'accueil ou de votre message sortant. Vous pouvez uniquement changer le message d'accueil et le message sortant sur le socle. Seulement un poste peut accéder aux menus du répondeur téléphonique à la fois.

Enregistrement de votre message d'accueil personnel

Votre répondeur téléphonique est préprogrammé avec un message sortant et un message d'accueil qui sera entendu lorsque vous recevrez un message : "Bonjour, nous ne pouvons pas prendre votre appel en ce moment. Au son du timbre, veuillez laisser votre message." Vous pourrez enregistrer votre message d'accueil personnel. Le message que vous enregistrez devra durer de deux à trente secondes.

- 1) Sur le socle, appuyez sur **[menu/select]**.
- 2) Sélectionnez le menu RÉG. RÉPONDEUR et le sous-menu ENREGISTRER ANN.
- 3) L'inscription ENREGISTREZ ANNONCE, DÉBUT [SÉLECTION] apparaîtra. Appuyez sur **[menu/select]** pour débiter l'enregistrement. Débutez l'enregistrement après le message d'accueil. Le **compteur de messages ACL** du socle affichera "30" et le compte à rebours débutera.
- 4) Lorsque vous aurez terminé l'enregistrement, appuyez de nouveau sur **[menu/select]** ou appuyez sur **[▶/■]**. Vous entendrez une tonalité de confirmation et la lecture de votre message enregistré s'effectuera.

Sélection d'un message d'accueil

Lorsque vous avez enregistré votre message d'accueil, le téléphone permutera automatiquement à votre message d'accueil personnel. Vous pouvez également commuter au message préenregistré et à votre message d'accueil personnalisé en tout temps.

- 1) Sur le socle, appuyez sur **[menu/select]**.
- 2) Sélectionnez le menu RÉG. RÉPONDEUR et le sous-menu OPTIONS ANNONCE.
Le répondeur effectuera la lecture du message d'accueil sélectionné.
- 3) Pour utiliser ce message d'accueil, ne faites rien.
- 4) Pour commuter à l'autre message, utilisez les touches **[◀◀]** ou **[▶▶]** de la touche de navigation à quatre voies pour commuter entre le message préenregistré ou votre message d'accueil personnel. Le dernier message que vous entendrez sera utilisé en tant que message d'accueil.
- 5) Chaque pression de la touche **[◀◀]** ou **[▶▶]**, vous permettra de commuter entre les messages d'accueil. Le dernier message que vous entendrez sera utilisé en tant que message d'accueil.

Effacer votre message d'accueil personnel

Vous pouvez effacer votre message d'accueil personnel à partir du socle. Vous ne pouvez effacer le message d'accueil préenregistré.

- 1) Sur le socle, appuyez sur **[menu/select]**.
- 2) Sélectionnez le menu RÉG. RÉPONDEUR et le sous-menu OPTIONS ANNONCE.
Le répondeur effectuera la lecture du message d'accueil en cours.
- 3) Pendant la lecture du message d'accueil, appuyez sur **[Ø]**.
- 4) Le répondeur annoncera "Message d'annonce a été effacé" et retournera au message d'accueil préenregistré.

Sélection du langage de vos messages d'accueil

Vous pouvez régler la langue utilisée pour la lecture de votre message d'accueil. Le langage par défaut est l'anglais (English).

- 1) Appuyez sur **[menu/select]**.
- 2) Sélectionnez le menu RÉG. RÉPONDEUR et le sous-menu LANGAGE RÉPONSE.
- 3) Déplacez le curseur pour choisir le langage.
pour les modèles américains : Choisissez l'un des langages suivants ENGLISH (anglais) ou ESPAÑOL (espagnol).
pour les modèles canadiens : Choisissez l'un des langages suivants ENGLISH (anglais) ou FRANÇAIS.
- 4) Appuyez sur **[menu/select]**. Vous entendrez une tonalité de confirmation.

Réglage du nombre de sonneries

Le réglage du nombre de sonneries détermine le nombre de sonneries que l'appelant entend avant que le répondeur n'effectue la lecture de votre message d'accueil. Vous pouvez le régler à deux, quatre ou six sonneries. Si vous activez l'économie d'interurbain, le répondeur répondra après deux sonneries si vous avez des nouveaux messages ou quatre si vous n'en avez pas. De cette manière, si vous accédez à votre répondeur en effectuant un appel interurbain, vous saurez si vous avez des nouveaux messages par le nombre de sonneries et vous pourrez raccrocher après la troisième sonnerie pour éviter des frais d'interurbain.

- 1) Appuyez sur **[menu/select]**.
- 2) Sélectionnez le menu RÉG. RÉPONDEUR et le sous-menu NOMBRE DE SONN.
- 3) Déplacez le curseur pour sélectionner le nombre de sonneries (ÉCONO. INTER., 2 FOIS, 4 FOIS ou 6 FOIS).
- 4) Appuyez sur **[menu/select]**. Vous entendrez une tonalité de confirmation.

Réglage de la journée et de l'heure

Si vous ne réglez pas l'horloge de votre répondeur téléphonique, l'horodateur appliqué à vos messages peut être incorrect.

- 1) Appuyez sur **[menu/select]**.
- 2) Déplacez le curseur à l'option JOUR ET HEURE et appuyez sur **[menu/select]**.
- 3) Utilisez les touches **[▲]** et **[▼]** pour sélectionner le jour de la semaine et appuyez sur **[menu/select]**.
- 4) Utilisez les touches numériques (**[0]** à **[9]**) pour entrer les heures et les minutes.
- 5) Utilisez les touches **[▲]** et **[▼]** pour sélectionner AM ou PM et appuyez sur **[menu/select]**. Vous entendrez une tonalité de confirmation.

Remarques:

- Vous pouvez régler le jour et l'heure sur le combiné, mais l'heure et la journée n'apparaîtront pas sur le combiné.
- Si l'alimentation du socle est coupée, vous pouvez avoir à régler la journée et l'heure à nouveau.

Réglage de la durée d'enregistrement (pour le message d'accueil seulement)

Vous pouvez choisir le temps dont les appelants disposent pour laisser le message. Réglez-le à 1 MINUTE ou 4 MINUTES pour limiter la longueur des messages entrants. Si vous réglez ANNONCE SEUL., le répondeur répondra à l'appel, mais ne permettra pas que l'appelant laisse un message.

- 1) Appuyez sur **[menu/select]**.
- 2) Sélectionnez le menu RÉG. RÉPONDEUR et le sous-menu DURÉE ENREGIT.
- 3) Déplacez le curseur pour sélectionner (1 MINUTE, 4 MINUTES, ou ANNONCE SEUL.).
- 4) Appuyez sur **[menu/select]**. Vous entendrez une tonalité de confirmation.

Lorsque votre répondeur est réglé au mode ANNONCE SEUL., le **compteur de messages** à l'affichage ACL affichera "A". Si vous utilisez le message d'annonce préenregistré, le répondeur effectuera la lecture du message suivant "Bonjour, nous ne pouvons prendre votre appel en ce moment. Veuillez rappeler plus tard." Si vous utilisez votre message d'accueil personnel, le système l'utilisera.

Activation de l'alerte de messages

La fonction d'alerte de messages émet un court bip toutes les quinze secondes si vous avez un nouveau message

Pour activer la fonction d'alerte de messages :

- 1) Appuyez sur **[menu/select]**.
- 2) Sélectionnez le menu RÉG. RÉPONDEUR et le sous-menu ALERTE MESSAGE.
- 3) Déplacez le curseur à l'option E/F ou H/F.
- 4) Appuyez sur **[menu/select]**. Vous entendrez une tonalité de confirmation.

Activation du filtrage d'appel sur le socle

La fonction de filtrage d'appel sur le socle vous permet d'entendre les messages que les appelants vous laissent sans répondre à l'appel.

- 1) Appuyez sur **[menu/select]**.
- 2) Sélectionnez le menu RÉG. RÉPONDEUR et le sous-menu FILTRAGE APPEL.
- 3) Déplacez le curseur à l'option E/F ou H/F.
- 4) Appuyez sur **[menu/select]**. Vous entendrez une tonalité de confirmation.

Utilisation du répondeur téléphonique

Mise en et hors fonction du répondeur téléphonique

	À partir du socle	À partir du combiné
Mise en fonction	<ol style="list-style-type: none">1) En mode d'attente, appuyez sur [☎ answer on/off].2) Le répondeur annoncera "Répondeur en fonction" et effectuera la lecture du message d'accueil sélectionné.3) L'inscription RÉPONDEUR E/F apparaîtra à l'affichage du socle.	<ol style="list-style-type: none">1) Appuyez sur [menu/select].2) Sélectionnez le menu RÉG. RÉPONDEUR et le sous-menu RÉGLAGE RÉPONSE.3) Déplacez le curseur à l'option E/F.4) Appuyez sur [menu/select]. Vous entendrez une tonalité de confirmation.
Mise hors fonction	<ol style="list-style-type: none">1) En mode d'attente, appuyez sur [☎ answer on/off].2) Le répondeur annoncera "Répondeur hors fonction".3) L'inscription RÉPONDEUR H/F apparaîtra à l'affichage du socle.	<ol style="list-style-type: none">1) Appuyez sur [menu/select].2) Sélectionnez le menu RÉG. RÉPONDEUR et le sous-menu RÉGLAGE RÉPONSE.3) Déplacez le curseur à l'option H/F.4) Appuyez sur [menu/select]. Vous entendrez une tonalité de confirmation.

Remarque : Si le répondeur annonce "Aucun espace disponible" lorsque vous le mettez en fonction, ceci signifie que la mémoire est pleine (le compteur de messages affichera également FL). Le répondeur ne pourra enregistrer d'autres messages tant que vous n'en aurez pas effacé quelques-uns.

Révision des messages

Le **compteur de messages** de l'affichage ACL du socle affiche le nombre de messages en mémoire. Lorsque vous avez des nouveaux messages (non encore révisés), la touche **[▶/■]** du socle et le voyant ACL **nouveaux messages** du combiné clignoteront. Le répondeur effectuera la lecture des nouveaux messages d'abord. Si vous n'avez pas de nouveaux messages, le répondeur effectuera la lecture des anciens messages. Vous pouvez réviser vos messages sur le combiné ou le socle :

	À partir du socle	À partir du combiné
Lecture des nouveaux messages	Appuyez sur [▶/■] . Le répondeur annoncera le nombre d'anciens et de nouveaux messages et effectuera la lecture du premier nouveau message suivi de l'horodateur correspondant au moment qu'il a été reçu. Le répondeur effectuera la lecture des messages dans l'ordre de réception.	Appuyez sur [📧/mute] . Le répondeur annoncera le nombre d'anciens et de nouveaux messages et effectuera la lecture du premier nouveau message suivi de l'horodateur correspondant au moment qu'il a été reçu. Le répondeur effectuera la lecture des messages dans l'ordre de réception.
Répétition d'un message	Appuyez une fois sur [⏮] pour aller au début du message en cours. Appuyez successivement sur [⏮] pour retourner au message précédent.	Appuyez une fois sur [1] pour aller au début du message en cours. Appuyez successivement sur [1] pour retourner au message précédent.
Saut d'un message	Appuyez sur [▶▶] pour aller au début du message suivant.	Appuyez sur [3] pour aller au début du message suivant.
Effacer un message	Pendant la lecture du message, appuyez sur [⊗] . Le message sera effacé de manière permanente.	Pendant la lecture du message, appuyez sur [4] . Le message sera effacé de manière permanente.
Effacer tous les messages	En mode d'attente, appuyez sur [⊗] . Lorsqu'on vous demande de confirmer, appuyez de nouveau sur [⊗] . Tous les messages seront effacés de manière permanente.	Non disponible.
Lecture des anciens messages	Après avoir écouté tous vos messages, appuyez de nouveau sur [▶/■] pour écouter vos anciens messages.	Après avoir écouté tous vos messages, appuyez de nouveau sur [📧/mute] pour écouter vos anciens messages.
Terminer la révision des messages	Appuyez sur [▶/■] pour arrêter la lecture des messages et retourner en mode d'attente.	Appuyez sur [5] pour arrêter la lecture du message. Appuyez sur [1] pour quitter et retourner en mode d'attente. Appuyez [2] pour relancer la lecture des messages.

Filtrage d'appels

À partir du socle	À partir du combiné
<ul style="list-style-type: none">• Lorsque le répondeur prend le message, écoutez simplement l'appelant à travers le haut-parleur du socle, pendant qu'il laisse le message.• Pour parler à l'appelant, appuyez sur [*1].• Pour mettre le filtrage d'appel en sourdine et permettre à l'appelant de laisser le message, appuyez sur [*2].	<ul style="list-style-type: none">• Lorsque le répondeur enregistre le message, appuyez sur [*3/mute]. Si un autre combiné filtre l'appel, vous entendrez un bip et vous ne pourrez filtrer l'appel.• Pour répondre et parler à l'appelant, appuyez sur [*4/flash].• Pour mettre le filtrage d'appel en sourdine et permettre à l'appelant de laisser le message, appuyez sur [*5] ou déposez le combiné sur le socle.

Réinitialisation de la tonalité d'alerte de messages

Lorsque tous les nouveaux messages auront été lus, la tonalité d'alerte de messages se désactivera. La tonalité ne se désactivera pas tant que tous les nouveaux messages n'aurent pas été entendus. Pour désactiver rapidement le voyant, appuyez sur n'importe quelle touche du socle.

Fonctionnement du répondeur téléphonique lorsque vous n'êtes pas à la maison

Vous pouvez accéder et faire fonctionner votre répondeur à distance lorsque vous n'êtes pas à la maison, à partir de n'importe quel téléphone Touch-Tone.

Réglage du code de sécurité ou du numéro d'identification personnel (NIP)

Pour faire fonctionner le répondeur à distance lorsque vous n'êtes pas à la maison, vous devrez entrer un code de sécurité à deux chiffres ou un code d'identification personnel (NIP). Le code de sécurité par défaut est 80.

- 1) Appuyez sur **[menu/select]**.
- 2) Sélectionnez RÉG. RÉPONDEUR et le sous-menu CODE SÉCURITÉ.
- 3) Utilisez les touches (**[0]** à **[9]**) pour entrer le code de sécurité à deux chiffres (01-99).
- 4) Appuyez sur **[menu/select]**. Vous entendrez une tonalité de confirmation.

Accéder à votre répondeur à distance

Remarque : Si vous entrez le mauvais code/NIP plus de trois fois, vous entendrez un bip et le répondeur retournera en mode d'attente.

Pour accéder à distance à votre répondeur, utilisez un téléphone Touch-Tone et procédez comme suit :

- 1) Composez votre numéro de téléphone et attendez que le répondeur prenne l'appel. Si le répondeur est hors fonction, il prendra l'appel après dix sonneries et émettra une série de bips.
- 2) Pendant la lecture du message d'accueil ou les bips (si le répondeur est hors fonction), appuyez sur **[0]** et entrez le code de sécurité/NIP à l'intérieur de deux secondes.
- 3) Le répondeur annoncera l'heure et le nombre de messages en mémoire. Vous entendrez "Pour entendre le message entrant, appuyez sur zero deux" suivi d'un bip.
- 4) Entrez une commande à distance à partir du tableau ci-dessous. Vous disposerez de quinze secondes pour entrer la première commande, vous disposerez de deux secondes pour chaque commande subséquente.

Si vous désirez	Appuyez	Si vous désirez	Appuyez
Lecture des messages entrants	[0] puis [2] Le répondeur effectuera la lecture des messages pendant quatre minutes et attendra l'autre commande. Pour poursuivre la lecture, appuyez de nouveau sur [0] et [2] .	Arrêter la fonction en cours et accéder à une commande différente.	[0] puis [5]
Répéter ce message	[0] puis [1] (à l'intérieur de quatre secondes)	Mettre le répondeur hors fonction.	[0] puis [9]
Retourner au message précédent	[0] puis [1] pendant les quatre secondes de lecture d'un message.	Mettre le répondeur en fonction.	[0] puis [6]
Sauter ce message	[0] puis [3]	Écouter le guide d'assistance vocal.	[1] puis [0]
Effacer ce message	[0] puis [4]	Quitter le répondeur.	Raccrochez.

- 5) Vous entendrez des bips intermittents lorsque vous aurez terminé pour vous indiquer que le répondeur est en attente d'une commande. Entrez une autre commande du tableau ci-dessus.
- 6) Raccrocher pour quitter le répondeur. Celui-ci retournera automatiquement en mode d'attente.

Entretien

Spécifications

Température de fonctionnement	32° F à 122° F (0° C à 50° C)		
Adaptateur CA		Socle	Chargeur
	Numéro de pièce	PS-0009	PS-0007
	Tension à l'entrée	120 V CA, 60 Hz	120 V CA, 60 Hz
	Tension à la sortie	9 V CC @ 350 mA	9 V CC @ 210 mA
Bloc-piles	Numéro de pièce	BT-446	
	Capacité	800 mAh, 3,6 V CC	

Remarques :

- Utilisez uniquement les adaptateurs inclus avec l'appareil.
- N'utilisez aucun autre adaptateur CA pour le socle ou le chargeur.
- Ne placez pas le cordon d'alimentation de manière à ce qu'il puisse s'écarter et créer un danger électrique.
- N'installez pas le socle dans un endroit exposé aux rayons du soleil ou à des températures élevées.

Informations relatives à la pile

Durée de vie de la pile

Sous des conditions d'utilisation normale, votre combiné vous offre une autonomie de six heures en mode de conversation et d'environ dix jours en mode d'attente. Vous pouvez prolonger l'autonomie des piles et la performance en remplaçant le combiné sur le socle ou le chargeur après chaque utilisation. Vous pouvez maintenir une charge optimale du bloc-piles en remplaçant le combiné sur le socle après chaque utilisation. Si le combiné est éloigné du socle, la durée de conversation sera réduite proportionnellement à l'éloignement du socle.

Alerte de pile faible

Lorsque le bloc-piles devient faible, le téléphone est programmé pour éliminer certaines fonctions afin de conserver l'énergie. Lorsque l'inscription PILE FAIBLE, CHARGER COMBINÉ apparaît à l'affichage et que le téléphone est en mode d'attente, aucune touche ne fonctionnera. Si vous êtes en communication, complétez votre conversation le plus rapidement que possible et remplacez le combiné sur le socle.

Le bloc-piles doit être rechargé lorsque l'icône de pile vide apparaît.

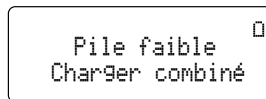

Nettoyage des bornes de charge

Pour conserver une bonne qualité de charge, il est important de nettoyer toutes les bornes de contact du combiné et du socle environ une fois par mois. Servez-vous d'un chiffon doux ou d'une efface de crayon pour les nettoyer. Si les bornes deviennent très sales, nettoyez-les avec un chiffon doux imbibé d'eau pour les nettoyer. Assurez-vous de les assécher avec un chiffon sec avant de remettre le combiné sur le socle pour le recharger.

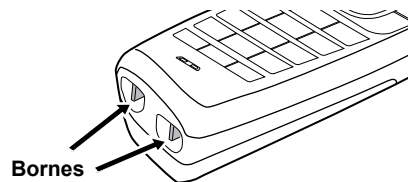

Mise en garde : N'utilisez pas de diluant à peinture, benzène, alcool ou autres produits chimiques. Ceci risquerait d'endommager la surface du téléphone et le fini de l'appareil.

Remplacement et manipulation de la pile

Sous des conditions d'utilisation normale, le bloc-piles de votre téléphone a une durée de vie d'environ un an. Pour commander des blocs-piles de rechange, veuillez contacter le département des pièces d'Uniden. Les coordonnées se trouvent à la couverture arrière.

Mise en garde :

- N'utilisez que le bloc-piles BT-446 d'Uniden.
- Ne tentez pas de recharger le bloc-piles du combiné en le retirant de celui-ci.
- Ne jetez pas un bloc-piles au feu, ne le défaites pas et ne tentez pas de le chauffer.
- Ne tentez pas d'enlever ni d'endommager l'emballage du bloc-piles.

Pannes de courant

Vous pourrez faire et recevoir des appels sur le combiné à cordon pendant une panne de courant. Vous ne pourrez pas utiliser le haut-parleur mains libres du socle ou le combiné sans fil.

Dépannage

Problèmes courants

Si votre téléphone sans fil ne donne pas son plein rendement, veuillez essayer les quelques mesures de correction suivantes avant de communiquer avec un centre de service. Si ceci ne règle pas votre problème, veuillez communiquer avec notre service d'assistance à la clientèle (consultez la couverture arrière pour les coordonnées).

Lorsque ce problème survient...	Essayez...
Le voyant à DEL charge ne s'allume pas lorsque le combiné est placé sur le socle.	<ul style="list-style-type: none"> • Vérifiez la connexion de l'adaptateur CA (consultez la page 7). • Assurez-vous que le combiné soit bien déposé sur le socle. • Nettoyez les bornes de charge du combiné (consultez la page 51).
Le son est faible.	<ul style="list-style-type: none"> • Vérifiez si le combiné n'est pas trop éloigné du socle. • Éloignez combiné et/ou le socle des objets de métal ou des appareils électriques et réessayez.
Le téléphone ne peut faire ni recevoir d'appels.	<ul style="list-style-type: none"> • Vérifiez la connexion du fil téléphonique. Si l'inscription VÉRIFIER LIGNE apparaît à l'affichage du socle ou du combiné, le fil téléphonique peut ne pas être branché correctement (consultez la page 9). • Débranchez l'adaptateur CA du socle. Attendez quelques minutes et rebranchez-le (consultez la page 7). • Changez le mode de composition (consultez la page 11).
Un combiné ne peut faire ou recevoir d'appels (mais les autres combinés peuvent).	<ul style="list-style-type: none"> • Vérifiez la connexion du bloc-piles (consultez la page 6). • Chargez le bloc-piles pendant 15 à 20 heures. • Rapprochez le combiné du socle. • Assurez-vous que la ligne ne soit pas en cours d'utilisation. Si la ligne est déjà utilisée, vous ne pourrez utiliser cette ligne pour faire un appel extérieur. • Réinitialisez le combiné (consultez la page 54). • Changez le code d'initialisation entre le combiné et le socle (consultez la page 56).

Lorsque ce problème survient...	Essayez...
Un combiné ne peut faire ou recevoir d'appels.	<ul style="list-style-type: none"> Assurez-vous que la sonnerie n'est pas hors fonction (consultez la page 35).
Présence d'interférences.	<ul style="list-style-type: none"> Éloignez le combiné des fours à micro-ondes, ordinateurs, réseaux sans fil LAN, jouets téléguidés, microphones sans fil, systèmes d'alarme, intercoms, moniteur de bébé, éclairage fluorescent et appareils électriques (consultez la page 5). Déplacez le socle à un endroit différent ou mettez hors fonction la source qui cause les interférences.
Les données de l'afficheur n'apparaissent pas.	<ul style="list-style-type: none"> Vérifiez si l'appel vous parvient d'un autocommutateur privé. Demandez à votre compagnie de téléphone locale de vérifier si votre service de l'afficheur est mis à jour. Il peut y avoir un problème avec votre service de l'afficheur.
Le combiné ne peut être initialisé au socle.	<ul style="list-style-type: none"> Chargez le bloc-piles pendant 15 à 20 heures. Réinitialisez le combiné (consultez la page 54). Changez le code du combiné au socle (consultez la page 56).
Le combiné ne communique pas avec les autres combinés.	<ul style="list-style-type: none"> Assurez-vous que tous les combinés ont été initialisés (consultez la page 12). Changez le code du combiné au socle (consultez la page 56).
Je ne peux me joindre à la conversation.	<ul style="list-style-type: none"> Vérifiez que deux combinés n'utilisent pas la conférence téléphonique (consultez la page 37). Vérifiez si un combiné est en mode de confidentialité (consultez la page 39). Assurez-vous d'avoir initialisé tous les combinés (consultez la page 12). Changez le code du combiné au socle (consultez la page 56).
Le répondeur téléphonique ne fonctionne pas.	<ul style="list-style-type: none"> Vérifiez la connexion de l'adaptateur CA (consultez la page 7). Vérifiez si le répondeur téléphonique est en fonction (consultez la page 46).
Le répondeur téléphonique n'enregistre pas les messages.	<ul style="list-style-type: none"> La mémoire est pleine. Effacez certains ou tous les messages (consultez la page 47). Assurez-vous que le mode de réponse seulement n'est pas activé (consultez la page 44).

Lorsque ce problème survient...	Essayez...
L'horodateur ne fonctionne pas lorsqu'on vous laisse un message.	<ul style="list-style-type: none"> • Assurez-vous d'avoir réglé l'heure (consultez la page 44).
Les messages sont incomplets.	<ul style="list-style-type: none"> • Les messages entrants peuvent être trop longs. Demandez aux appelants de laisser de brefs messages. • La mémoire peut être pleine. Effacez certains ou tous les messages (consultez la page 47).
Je ne peux entendre le haut-parleur du socle ou du combiné pendant le filtrage d'appels ou la lecture des messages.	<ul style="list-style-type: none"> • Réglez le niveau de volume du haut-parleur du combiné ou du socle (consultez la page 36). • Assurez-vous que la fonction de filtrage d'appels n'est pas activée (consultez la page 45).
Je ne peux accéder au répondeur à distance.	<ul style="list-style-type: none"> • Assurez-vous d'utiliser le bon NIP (consultez la page 48). • Assurez-vous que le téléphone Touch-Tone que vous utilisez peut envoyer des tonalités au moins toutes les deux secondes. Sinon, utilisez un téléphone Touch-Tone différent.

Réinitialisation d'un combiné

Dans les cas suivants, vous pourriez avoir à réinitialiser votre combiné :

- Lorsque vous avez égaré votre combiné et en avez acheté un autre.
- Lorsque vous obtenez un message d'erreur pendant l'initialisation.
- Lorsque vous êtes incapable d'initialiser les combinés au socle.
- Lorsque vous initialisez les nouveaux combinés au socle et que les numéros d'identification des combinés ne sont pas les mêmes. (Par exemple, le combiné affiche Combiné #4 mais que vous n'avez que deux combinés.)
- Lorsqu'un représentant du soutien à la clientèle d'Uniden vous le demande.

- 1) Appuyez sur les touches **[*]** et **[#]** et maintenez-les enfoncées pendant plus de cinq secondes. Sélectionnez ANN. INIT. COMB.
- 2) Sélectionnez votre combiné et appuyez sur **[menu/select]**.
- 3) Le téléphone vous demandera de confirmer l'annulation de l'initialisation. Sélectionnez OUI. Le combiné sélectionné effacera ses données d'initialisation au socle auquel il est branché et effacera le lien entre le socle et sa mémoire.
- 4) Lorsque les données du socle seront effacées l'inscription COMBINÉ NON INITIAL. METTRE COMBINÉ SUR SOCLE POUR INITIAL. VOIR GUIDE POUR DE L'ASSISTANCE.
- 5) Réinitialisez le combiné au socle (consultez la section Initialisation de combinés supplémentaires de la page 12).

Si le combiné ne peut contacter le socle, l'affichage indiquera HORS DE PORTÉE. Assurez-vous que le combiné est à portée du socle et que le socle est branché à une prise de courant; vous pouvez également réinitialiser le combiné sans le socle (consultez la section suivante).

Réinitialisation d'un combiné sans le socle

Si votre n'est pas disponible pour une raison ou une autre, vous pourrez tout de même réinitialiser le combiné à un autre socle.

- 1) Appuyez sur les touches **[*]** et **[#]** en maintenez-les enfoncée pendant au moins cinq secondes.
- 2) Déplacez le curseur jusqu'à l'option SOCLE NON DISP. et appuyez sur **[menu/select]**. L'inscription SOCLE NON DISP. apparaîtra.
- 3) Déplacez le curseur pour sélectionner OUI et appuyez sur **[menu/select]**. Vous entendrez une tonalité de confirmation et le combiné effacera ses données du socle sans contacter le socle . Le combiné affichera COMBINÉ NON INITIAL. METTRE COMBINÉ SUR SOCLE POUR INITIAL. VOIR GUIDE POUR DE L'ASSISTANCE.
- 4) Initialisez le combiné à un nouveau socle (consultez la section Initialisation de combinés supplémentaires de la page 12).

Changer le code du combiné au socle

Votre téléphone est doté d'un code d'identification spécial permettant de relier tous les combinés initialisés à ce socle en particulier. Normalement, vous ne devriez pas avoir à changer le code du combiné au socle, mais dans certains cas, si vous pensez qu'un autre téléphone sans fil utilise le même code ou si un représentant du soutien à la clientèle vous demande de le changer, veuillez procéder comme suit :

- 1) Réinitialisez tous vos combinés (consultez la section Réinitialisation du combiné de la page 54).
- 2) Réinitialisez chaque combiné (consultez la section Réinitialisation de combinés supplémentaires de la page 12).

Changer le mode de ligne pour les postes multiples

Le mode de ligne est la méthode utilisée par les téléphones pour signaler qu'un poste est en cours d'utilisation. Un représentant du soutien à la clientèle peut vous demander de changer le mode de lignes dans les situations suivantes :

- Votre téléphone continue de sonner après qu'un poste ait répondu à l'appel.
- Votre répondeur téléphonique n'enregistre pas les appels lorsqu'un autre poste répond.
- Les données de l'afficheur apparaissent brièvement puis s'effacent.

- 1) Appuyez sur **[menu/select]**.
- 2) Sélectionnez le menu RÉGL. GLOBAL et le sous-menu SÉL. MODE LIGNE.
- 3) L'inscription SI INDIQUÉ PAR SERV. CLIENTÈLE APPUYEZ [SELECT] apparaîtra. Appuyez sur **[menu/select]**.
- 4) Déplacez le curseur pour sélectionner TYPE - A, TYPE - B, ou H/F.
- 5) Appuyez sur **[menu/select]** . Vous entendrez une tonalité de confirmation.

Déplacements hors de portée

En mode d'attente, le combiné affichera HORS DE PORTÉE.

Pendant un appel, si vous déplacez votre combiné trop loin du socle, des interférences pourraient se produire. Si vous dépassez la limite du socle, le combiné émettra des bips et affichera HORS DE PORTÉE puis retournera en mode d'attente. Le socle maintiendra la connexion pendant trente secondes lorsque le combiné est hors de portée. Si vous vous rapprochez du socle à l'intérieur de trente secondes, appuyez sur **[/flash]** ou **[▶▶]** pour reprendre à nouveau l'appel.

Dommmages causés par le liquide

L'humidité et le liquide peuvent endommager votre téléphone sans fil. En cas de submersion accidentelle, veuillez vous référer à ce qui suit.

- Si le combiné ou le socle entrent en contact avec de l'humidité ou du liquide, mais ceci affecte uniquement l'extérieur de plastique de l'appareil, essayez l'appareil et utilisez-le normalement.
- Si l'humidité ou le liquide a pénétré dans le boîtier de plastique (e.x. : le liquide peut être entendu en bougeant l'appareil ou du liquide se trouve dans le compartiment des piles), veuillez procéder comme suit :

Combiné	Socle
<ol style="list-style-type: none"> 1) Retirez le couvercle du compartiment des piles et le laissez sécher. 2) Débranchez le bloc-piles. Laissez-le sécher hors du compartiment pendant au moins 3 jours. 3) Lorsque le combiné est complètement sec, rebranchez le bloc-piles et replacez le couvercle. 4) Rechargez le bloc-piles pendant au moins 15 à 20 heures avant l'utilisation. 	<ol style="list-style-type: none"> 1) Débranchez l'adaptateur CA du socle, de manière à couper l'alimentation électrique. 2) Débranchez le fil téléphonique du socle. 3) Laissez-le sécher pendant au moins 3 jours.

IMPORTANT : Vous devez débrancher le fil téléphonique et recharger le bloc-piles afin d'éviter une interruption de la charge.

AVERTISSEMENT : **N'UTILISEZ PAS de four à micro-ondes pour accélérer le séchage. Ceci causera des dommages permanents au combiné et au four à micro-ondes. Si votre téléphone sans fil ne fonctionne toujours pas après avoir procédé tel qu'il est décrit ci-dessus, veuillez le retourner à l'adresse indiquée sur la couverture arrière.**

Précautions!

Veuillez observer les mises en garde suivantes avant de lire ce guide d'utilisation :

Avertissement!

La Corporation Uniden America N'A PAS conçu cet appareil pour qu'il soit à l'épreuve de l'eau. Afin de réduire tout risque d'incendie ou d'électrocution et pour ne pas endommager l'appareil, NE LAISSEZ PAS cet appareil sous la pluie et NE L'EXPOSEZ PAS à des sources d'humidité.

Avertissement se rapportant aux piles rechargeables à l'hydrure métallique de nickel

- Cet appareil contient un bloc-piles à l'hydrure métallique de nickel.
- Le nickel est une substance chimique pouvant, selon l'état de la Californie, causer le cancer.
- Le bloc-piles à l'hydrure métallique de nickel que contient cet appareil peut exploser si jeté au feu.
- Ne court-circuitez pas le bloc-piles.
- Ne rechargez pas le bloc-piles à l'hydrure métallique de nickel inclus avec cet appareil dans un chargeur autre que celui qui lui est spécifiquement destiné. L'utilisation d'un autre chargeur peut endommager ou faire exploser le bloc-piles.

Les piles rechargeables à l'hydrure métallique de nickel doivent être recyclées ou jetées de manière écologique.

Uniden met tout en œuvre pour réduire le contenu en plomb du revêtement de PVC de ses cordons téléphoniques et accessoires.

Avertissement!

Les cordons de ce téléphone ou ses accessoires peuvent contenir du plomb, un produit chimique qui, selon les recherches effectuées par l'état de la Californie, peut causer des malformations congénitales ou autres problèmes du système reproducteur. Nettoyez bien vos mains après toute manipulation.

Mesures de sécurité importantes

Lorsque vous utilisez votre appareil téléphonique, observez ces quelques mesures de base afin de réduire les risques d'incendie, d'électrocution et de blessures corporelles :

1. N'utilisez pas cet appareil près de l'eau ni près des endroits humides; par exemple, près d'une baignoire, un lavabo, un évier de cuisine ou une cuve de lavage, dans un sous-sol humide ni près d'une piscine.
2. Évitez d'utiliser un téléphone (autre qu'un téléphone sans fil) pendant un orage à cause d'un faible risque d'électrocution causé par l'éclair.
3. N'utilisez pas le téléphone pour rapporter une fuite de gaz, surtout si vous vous trouvez près de la fuite.
4. Utilisez uniquement le bloc-piles et le cordon d'alimentation spécifié dans ce guide d'utilisation. N'incinerez pas les piles. Elles risqueraient d'exploser. Vérifiez auprès des autorités locales afin de connaître les instructions adéquate des piles.
5. Ne démontez pas cet appareil.

CONSERVEZ CES INSTRUCTIONS

MISE EN GARDE

Risques d'explosion si le bloc-piles utilisé est d'un type différent. Jetez les piles usagées de manière écologique. N'ouvrez pas le boîtier des piles et débranchez le bloc-piles avant l'expédition.

La FCC veut que vous sachiez ceci

Cet appareil est conforme à l'article 68 de la réglementation de la Commission fédérale des communications 'FCC' aux États-Unis et aux exigences adoptées par le Conseil d'administration du matériel terminal 'ACTA'. Vous trouverez, sous l'appareil, une étiquette qui contient, entre autres renseignements, une plaque signalétique dans le format 'US : AAAEQ##TXXX'. Si on vous le demande, vous devez fournir ce numéro à la compagnie de téléphone.

Une homologation du 'Code de commande normalisée' (USOC) pour les prises (par exemple, RJ11C) utilisées dans cet appareil est fournie dans l'emballage avec chaque pièce d'équipement terminal certifiée. La fiche et la prise utilisées pour brancher cet appareil au filage du bâtiment et au réseau téléphonique doivent être conformes avec les règlements de l'article 68 et les exigences techniques adoptées par l'ACTA. Un cordon téléphonique et une fiche modulaire conformes sont fournis avec cet appareil. Celui-ci a été conçu pour être raccordé à une prise modulaire compatible qui est également conforme. Consultez les instructions d'installation du guide d'utilisation pour plus de détails à ce sujet.

Le numéro 'REN' (Numéro d'équivalence de sonnerie) sert à déterminer combien de dispositifs téléphoniques peuvent être raccordés à votre ligne téléphonique. Un 'REN' trop élevé sur une ligne téléphonique risque de faire perdre à vos dispositifs téléphoniques leur capacité de sonner lors d'un appel entrant. Dans la plupart des régions, la somme de tous les numéros 'REN' devrait être de cinq (5,0) ou moins. Pour être certain(e) du nombre total de dispositifs téléphoniques pouvant être branchés sur une ligne, tel que le détermine le nombre 'REN' total (la somme de tous les numéros 'REN' de vos appareils), nous vous suggérons de communiquer avec votre compagnie de téléphone locale. Si cet appareil a été homologué après le 23 juillet 2001, le nombre 'REN' de cet appareil apparaît sur la plaque signalétique dans le format US:AAAEQ##TXXX. Les chiffres représentés par les '##' sont le nombre 'REN' sans point décimal (par exemple, le 03 est un numéro 'REN' de 0.3). Pour les produits homologués avant cette date, le numéro 'REN' est indiqué séparément sur la plaque.

Si cet appareil nuit au réseau de la compagnie téléphonique, celle-ci vous avertira à l'avance qu'elle devra peut-être supprimer temporairement votre service afin d'effectuer des travaux d'entretien. Mais si elle ne peut pas vous prévenir à l'avance, la compagnie de téléphone vous avertira dès qu'elle le pourra. De plus, elle vous avisera de vos droits de porter plainte auprès de la FCC si vous le jugez nécessaire. La compagnie de téléphone peut apporter des changements à ses installations, équipements, opérations ou procédures pouvant affecter le fonctionnement des appareils et dispositifs téléphoniques sur le réseau. Si ceci se produit, la compagnie téléphonique vous donnera un préavis pour vous permettre d'apporter les changements nécessaires afin de conserver un service ininterrompu.

Veillez suivre les instructions se rapportant aux réparations et entretiens, s'il y a lieu (par exemple, en suivant les instructions relatives au remplacement des piles); sinon, ne substituez pas ou ne réparez pas les pièces de l'appareil à moins que cela ne soit mentionné dans ce guide. Tout raccord à une ligne partagée est assujéti à une tarification de l'État. Communiquez avec la commission des services publics de l'État ou la fonction publique pour plus de renseignements à ce sujet. Cet appareil est compatible avec les appareils auditifs.

Si vous éprouvez des difficultés avec le fonctionnement de cet appareil, veuillez communiquer avec le département du service technique d'Uniden, en composant le : 800-297-1023. Si cet appareil nuit au réseau de la compagnie téléphonique, celle-ci peut vous demander de le débrancher jusqu'à ce que le problème soit réglé.

AVIS : Selon les rapports de la compagnie de téléphone, les pointes de tension CA, particulièrement celles provenant de la foudre, sont très destructives envers les équipements téléphoniques raccordés aux sources d'alimentation CA. Pour minimiser les dommages causés par ce type de survolage, nous vous recommandons d'installer un limiteur de surtension.

Toutes les modifications et altérations apportées à cet appareil, si elles ne sont pas expressément approuvées par Uniden, ou l'utilisation de cet appareil d'une façon qui n'est pas décrite dans ce guide d'utilisation, peuvent vous retirer le droit de faire fonctionner celui-ci.

Cet appareil est conforme à l'article 15 des règlements de la FCC. Son fonctionnement est assujéti aux deux conditions suivantes : (1) cet appareil ne doit pas causer d'interférences nuisibles, et (2) cet appareil doit accepter toutes les interférences qu'il reçoit, incluant les parasites pouvant nuire à son fonctionnement. L'utilisation de ce téléphone ne garantit pas la confidentialité de vos communications.

Pour assurer la sécurité des utilisateurs, la FCC a établi des critères en ce qui a trait à la quantité d'énergie générée par les fréquences radio de plusieurs appareils, selon l'usage pour lequel ils ont été destinés. Cet appareil a été testé et s'avère conforme aux critères d'exposition de la FCC. Pour le fonctionnement lorsque l'appareil est porté sur le corps, des directives se rapportant à la quantité d'énergie RF mises de l'avant par la FCC ont également été respectées lorsque l'appareil a été utilisé conjointement avec les accessoires Uniden inclus ou conçus pour celui-ci. L'utilisation d'autres accessoires peut ne pas garantir la conformité avec les directives de la FCC relativement à l'exposition aux fréquences radio et devrait être évité.

Les interférences radio

Les interférences radio peuvent parfois causer des sifflements et des bourdonnements dans le combiné ou des cliquetis dans le socle. Ces interférences proviennent de sources externes telles qu'un téléviseur, réfrigérateur, aspirateur, tubes au néon ou orage. Votre appareil N'EST PAS DÉFECTUEUX.

Si ces bruits persistent et qu'ils sont trop dérangeants, veuillez faire le tour de la maison afin de voir lequel de vos appareils peut causer le problème. Nous vous conseillons également de ne pas brancher le socle dans une prise de courant qui alimente aussi un appareil électroménager important car le potentiel d'interférences est plus grand. Assurez-vous de déployer l'antenne du socle au maximum, selon vos besoins.

Dans le cas peu probable où vous entendriez sans cesse d'autres voix ou des transmissions gênantes sur la ligne, il se peut que vous receviez les signaux radio d'un autre téléphone sans fil ou d'une autre source d'interférences; changez simplement de canal.

Finalement, prenez note que certains téléphones sans fil opèrent à des fréquences pouvant causer des interférences aux téléviseurs et magnétoscopes environnants.

Afin de réduire ou d'empêcher ces interférences, ne placez pas le socle du téléphone sans fil près d'un téléviseur ou d'un magnétoscope, ni sur l'un de ceux-ci. Si vous avez des interférences, éloignez le téléphone sans fil le plus possible du téléviseur ou du magnétoscope et vous réduirez ou éliminerez probablement les parasites.

Confidentialité des conversations sans fil

Les téléphones sans fil sont des dispositifs radio. La communication entre le socle de votre téléphone sans fil et son combiné se fait par le biais d'ondes radio qui sont diffusées par voie aérienne. De par la nature inhérente des ondes radio, vos conversations peuvent être captées par d'autres dispositifs radio différents de votre téléphone sans fil. Conséquemment, la confidentialité de vos appels ne peut être entièrement assurée si vous utilisez votre sans fil.

Avis d'Industrie Canada

Équipements techniques

AVIS : L'étiquette d'Industrie Canada permet d'identifier les appareils homologués. Cette attestation signifie que l'appareil répond à certaines normes de protection, d'utilisation et de sécurité prévues pour les télécommunications, tel que stipulé dans le(s) documents se rapportant aux normes sur les équipements techniques. Le numéro d'enregistrement inscrit sur l'appareil signifie que les spécifications techniques d'Industrie Canada sont rencontrées. Ceci n'implique cependant pas que l'appareil soit approuvé par Industrie Canada.

AVIS : Le facteur d'équivalence de sonnerie (numéro "REN"), attribué à chaque dispositif, indique le nombre maximum de dispositifs pouvant être raccordés à une interface téléphonique. On peut raccorder plusieurs dispositifs téléphoniques à l'interface, pourvu que le nombre total du facteur "REN" ne dépasse pas cinq.

Équipement radio

Le terme "IC:" devant le numéro de certification signifie uniquement que les spécifications d'Industrie Canada ont été rencontrées.

Son fonctionnement est soumis aux deux conditions suivantes : (1) Ce dispositif téléphonique ne doit pas causer d'interférences et (2), il doit pouvoir accepter les interférences, incluant celles pouvant nuire à son fonctionnement normal. "La confidentialité de vos conversations n'est pas garantie avec cet appareil".

Garantie limitée d'un an

Important : tout service sous garantie nécessite une preuve de l'achat original.

LE RÉPONDANT DE LA GARANTIE : LA CORPORATION UNIDEN AMERICA (ci-après 'UNIDEN').

LES ÉLÉMENTS DE LA GARANTIE : Pendant une période d'une (1) année, Uniden garantit à l'acheteur original, s'il s'est procuré l'appareil dans un magasin au détail, que cet appareil d'Uniden sera libre de tout défaut de pièces et de main-d'oeuvre, selon les restrictions et exclusions décrites ci-dessous.

LA DURÉE DE LA GARANTIE : Cette garantie, qui ne s'applique qu'à l'acheteur original, se terminera et ne sera donc plus en effet 12 mois après la date de l'achat original dans un magasin au détail. Cette garantie sera nulle si l'appareil est (A) endommagé ou n'a pas été maintenu en bon état suite à un entretien raisonnable (B) modifié, altéré ou utilisé en tant que composante d'un ensemble de conversion, d'assemblages secondaires ou toute autre configuration qui n'est pas vendue par Uniden, (C) mal installé, (D) réparé ou entretenu par toute autre entité qu'un centre de service autorisé par Uniden pour n'importe quel problème ou défaillance couvert par cette garantie, (E) utilisé conjointement avec des équipements, pièces ou en tant que composante d'un système qui ne soit pas fabriqué par Uniden, ou (F) installé ou programmé par d'autres personnes que celles mentionnées dans le guide d'utilisation de cet appareil.

ÉNONCÉ DES RECOURS : Au cas où cet appareil ne serait pas conforme à la garantie et ce, en tout temps pendant la période de cette garantie, le répondant s'engage à réparer le défaut et à vous retourner l'appareil sans frais de pièces ni de main-d'oeuvre, ni sans aucun autre frais (à l'exception des frais de port et de manutention) encouru par le répondant ou l'un de ses représentants en rapport avec l'exécution de cette garantie.

LA GARANTIE LIMITÉE DÉCRITE CI-HAUT CONSTITUE LA SEULE ET ENTIÈRE GARANTIE SE RAPPORTANT À L'APPAREIL ET REMPLACE ET EXCLUE TOUTE AUTRE GARANTIE DE QUELQUE NATURE QUE CE SOIT, QU'ELLE SOIT FORMELLE, TACITE OU SURVENANT SUITE À L'IMPLANTATION D'UNE LOI, INCLUANT, MAIS SANS S'Y LIMITER, TOUTES LES GARANTIES TACITES EN QUALITÉ LOYALE ET MARCHANDE OU LES APTITUDES À UN BUT PARTICULIER. CETTE GARANTIE NE COUVRE PAS NI NE PRÉVOIT PAS DE PROVISIONS POUR LE REMBOURSEMENT NI LE PAIEMENT DES DOMMAGES-INTÉRÊTS DIRECTS OU INDIRECTS. Certaines provinces ou états ne permettent pas d'exclusions ni de restrictions pour les dommages-intérêts directs ou indirects et les restrictions ou exclusions décrites ci-haut peuvent ne pas s'appliquer à vous.

RECOURS LÉGAUX : Cette garantie vous donne des droits légaux spécifiques et vous pouvez avoir d'autres droits pouvant varier de province en province. Cette garantie devient nulle à l'extérieur du Canada.

PROCÉDURE À SUIVRE POUR FAIRE HONORER LA GARANTIE : Si, après avoir suivi les instructions contenues dans ce guide d'utilisation, vous êtes persuadé(e) que l'appareil est défectueux, emballez celui-ci (dans sa boîte originale de préférence). N'oubliez pas d'y inclure toutes les pièces et accessoires fournis dans l'emballage. Faites également parvenir une preuve de l'achat original et une note décrivant le problème en détail. Vous devez expédier l'appareil (par un courrier pouvant être retracé), port payé, directement chez le titulaire de la garantie :

Uniden America Service

4700 Amon Carter Blvd.

Forth Worth, TX 76155

Index

A

Accessibilité.....	4
Afficheur – Effacer des données du répertoire de l'afficheur.....	33
Afficheur – Faire des appels à partir du répertoire de l'afficheur....	32
Afficheur	32
Alerte de pile faible.....	51
Appel en attente	34
Appel, faire un	30
Appel, utilisation de l'afficheur.....	32
Appel, utilisation du répertoire téléphonique	31
Appel, utilisation de la recomposition 34	
Appels, répondre aux	30
Attache-ceinture	11

B

Bloc-piles	
Alerte de pile faible	51
Durée de vie	50
Installation.....	6
Remplacement et manipulation..	51

C

Casque d'écoute.....	41
Code de sécurité	48
Code du combiné au socle	56
Combiné	
Choisir une sonnerie.....	28
Combiné supplémentaire.....	12
Copier des entrées du répertoire	27
En-tête	28
Entrer du texte	21
Initialisation	12
Lecture de l'affichage.....	19
Nomenclature des pièces du	
Recherche	21
Réinitialisation.....	54, 55
Combiné, recherche d'un	37
Combinés supplémentaires.....	12
Composition à impulsions.....	11, 40
Composition à la chaîne	31
Composition à sept chiffres	33
Composition à tonalité	11, 40
Conférence téléphonique	37
Conversation automatique.....	29

D

Dépannage	52
Domages causés par le liquide	57

E-F

En-tête	28
Entretien	50
FCC, avis de la	59
Filtrage d'appel	45, 48
Filtrage d'appels	45, 48

G-H

Garantie	61
Hors de portée	56

I-J

Indicatif régional	33
Installation murale du socle.....	13
Installation	5
Interphone	39
Journée et heure	44

L

Langage	
Langage - Affichage.....	22
Langage – Message d'accueil du	
répondeur téléphonique.....	43

Carte d'accès à distance

Découpez

Carte d'accès à distance

Unlden®

Accès à distance à votre répondeur téléphonique

1. Composez votre numéro de téléphone à partir d'un téléphone touch-tone.
2. Pendant la lecture du message d'annonce, appuyez sur 0 et entrez votre NIP. Le répondeur annoncera le nombre de messages en mémoire ainsi que les instructions vocales. Le téléphone passera en mode d'attente pour vous permettre d'entrer une commande.
3. Pour quitter, raccrochez le téléphone.

Mettre votre répondeur en marche à distance

1. Composez votre numéro de téléphone et laissez sonner dix coups jusqu'à ce que le répondeur réponde à l'appel.
2. Appuyez sur la touche 0 et entrez votre NIP.
3. Appuyez sur la touche 0 et 5 pour arrêter la lecture du message d'annonce.
4. Appuyez sur la touche 0 et 6 pour mettre le répondeur en fonction.

Découpez

Carte d'accès à distance

Unlden®

Accès à distance à votre répondeur téléphonique

1. Composez votre numéro de téléphone à partir d'un téléphone touch-tone.
2. Pendant la lecture du message d'annonce, appuyez sur 0 et entrez votre NIP. Le répondeur annoncera le nombre de messages en mémoire ainsi que les instructions vocales. Le téléphone passera en mode d'attente pour vous permettre d'entrer une commande.
3. Pour quitter, raccrochez le téléphone.

Mettre votre répondeur en marche à distance

1. Composez votre numéro de téléphone et laissez sonner dix coups jusqu'à ce que le répondeur réponde à l'appel.
2. Appuyez sur la touche 0 et entrez votre NIP.
3. Appuyez sur la touche 0 et 5 pour arrêter la lecture du message d'annonce.
4. Appuyez sur la touche 0 et 6 pour mettre le répondeur en fonction.

Découpez

Carte d'accès à distance

Unlden®

Accès à distance à votre répondeur téléphonique

1. Composez votre numéro de téléphone à partir d'un téléphone touch-tone.
2. Pendant la lecture du message d'annonce, appuyez sur 0 et entrez votre NIP. Le répondeur annoncera le nombre de messages en mémoire ainsi que les instructions vocales. Le téléphone passera en mode d'attente pour vous permettre d'entrer une commande.
3. Pour quitter, raccrochez le téléphone.

Mettre votre répondeur en marche à distance

1. Composez votre numéro de téléphone et laissez sonner dix coups jusqu'à ce que le répondeur réponde à l'appel.
2. Appuyez sur la touche 0 et entrez votre NIP.
3. Appuyez sur la touche 0 et 5 pour arrêter la lecture du message d'annonce.
4. Appuyez sur la touche 0 et 6 pour mettre le répondeur en fonction.

Découpez

Carte d'accès à distance

Unlden®

Accès à distance à votre répondeur téléphonique

1. Composez votre numéro de téléphone à partir d'un téléphone touch-tone.
2. Pendant la lecture du message d'annonce, appuyez sur 0 et entrez votre NIP. Le répondeur annoncera le nombre de messages en mémoire ainsi que les instructions vocales. Le téléphone passera en mode d'attente pour vous permettre d'entrer une commande.
3. Pour quitter, raccrochez le téléphone.

Mettre votre répondeur en marche à distance

1. Composez votre numéro de téléphone et laissez sonner dix coups jusqu'à ce que le répondeur réponde à l'appel.
2. Appuyez sur la touche 0 et entrez votre NIP.
3. Appuyez sur la touche 0 et 5 pour arrêter la lecture du message d'annonce.
4. Appuyez sur la touche 0 et 6 pour mettre le répondeur en fonction.

Découpez

FONCTION	APPUYEZ
Répéter un message	 
Lecture des messages	 
Saut d'un message à la fois	 
Effacer un message	 
Arrêter la lecture d'un message	 
Mise en marche du répondeur	 
Enregistrement/arrêt d'un mémo	 
Enregistrement/arrêt du message d'accueil	 
Mise hors fonction du répondeur	 
Assistance	 

Découpez

FONCTION	APPUYEZ
Répéter un message	 
Lecture des messages	 
Saut d'un message à la fois	 
Effacer un message	 
Arrêter la lecture d'un message	 
Mise en marche du répondeur	 
Enregistrement/arrêt d'un mémo	 
Enregistrement/arrêt du message d'accueil	 
Mise hors fonction du répondeur	 
Assistance	 

Découpez

FONCTION	APPUYEZ
Répéter un message	 
Lecture des messages	 
Saut d'un message à la fois	 
Effacer un message	 
Arrêter la lecture d'un message	 
Mise en marche du répondeur	 
Enregistrement/arrêt d'un mémo	 
Enregistrement/arrêt du message d'accueil	 
Mise hors fonction du répondeur	 
Assistance	 

Découpez

FONCTION	APPUYEZ
Répéter un message	 
Lecture des messages	 
Saut d'un message à la fois	 
Effacer un message	 
Arrêter la lecture d'un message	 
Mise en marche du répondeur	 
Enregistrement/arrêt d'un mémo	 
Enregistrement/arrêt du message d'accueil	 
Mise hors fonction du répondeur	 
Assistance	 

Mémo



VISITEZ NOTRE SITE WEB AU WWW.UNIDEN.COM SI...

- **...VOUS AVEZ UNE QUESTION OU UN PROBLÈME.**
Ou communiquez avec notre soutien à la clientèle au 1-800-297-1023 pendant les heures d'affaires régulières.*
- **...VOUS AVEZ BESOIN D'UNE PIÈCE OU D'UN ACCESSOIRE.**
Ou communiquez avec notre département des pièces au 1-800-554-3988 pendant les heures d'affaires régulières.*
- **...VOUS AVEZ BESOIN D'ASSISTANCE PARTICULIÈRE.**
Ou communiquez avec notre ligne d'assistance d'accessibilité au 1-800-874-9314 (vocal ou TTY).