

ZANUSSI

CONGÉLATEURS

✓ ZCF 140

ZCF 230

✓ ZCF 280

ZCF 310

✓ ZCF 360

✓ ZCF 410

SOMMAIRE

CARACTERISTIQUES TECHNIQUES	2 page
INSTRUCTIONS DE SECURITE	3 page
Avertissements et conseils	
INSTALLATION	4 page
Emplacement	
Branchement électrique	
Mise en service	
UTILISATION	5-6 page
Le thermostat	
Ouverture/fermeture du couvercle	
Le bandeau de commande	
Conservation	
Congélation	
Emballage et emplacement des denrées	
Capacité de congélation	
La serrure	
Les paniers	
NOS CONSEILS	7 page
Stockage	
Congélation	
Décongélation	
Accessoires	
ENTRETIEN	8 page
Dégivrage	
Nettoyage	
En cas de non-utilisation	
EN CAS D'ANOMALIE DE FONCTIONNEMENT	9 page
Remplacement de l'ampoule	
CONDITIONS DE GARANTIE ET SERVICE	10 page

CARACTERISTIQUES TECHNIQUES

Références		ZCF 140	ZCF 230	ZCF 280	ZCF 310	ZCF 360	ZCF 410
Volume (brut)	litres	147	220	271	313	364	414
Volume (net)	litres	139	208	257	297	345	392
Hauteur sans/avec rouleaux	cm	86,1/86,8	86,1/86,8	86,1/86,8	86,1/86,8	86,1/86,8	86,1/86,8
Largeur	cm	59,5	79,5	93,5	105,0	119,0	132,5
Profondeur	cm	66,5	66,5	66,5	66,5	66,5	66,5
Poids	kg	35	39	44	49	53	56
Consommation/24h	kWh	0,86	1	1,15	1,19	1,40	1,50
Pouvoir de congélation	kg/24h	10	11	13	16	17	18
Temps de remontée *)	heures	25	26	27	28	29	30
Puissance absorbée	W	56	60	65	70	90	105

C Cet appareil est conforme aux directives suivantes de la CCE:

- 73/23/CEE du 19. 02. 1973 - directive concernant la basse tension

- 89/336/CEE du 03. 05. 1989 (y compris la directive de modification 92/31/CCE) - directive concernant la compatibilité électromagnétique.

Appareil conforme à la directive CEE 87-308 relatif à la limitation des perturbations radio-électriques, et à la directive CEE 73-23 relatif à la sécurité électrique. Caractéristiques selon la norme ISO 5155. *) -18°C à -9°C

INSTRUCTIONS DE SECURITE

AVERTISSEMENTS ET CONSEILS

Ces avertissements sont donnés pour votre sécurité et pour celle d'autrui. Nous vous prions donc de bien vouloir les lire attentivement avant d'installer et d'utiliser le congélateur.

NBI

Il est très important que cette notice d'utilisation soit gardée avec l'appareil pour toute future consultation. Si ce congélateur devait être vendu ou transféré à une autre personne, assurez-vous que la notice d'utilisation suive l'appareil de façon à ce que l'utilisateur puisse être informé du fonctionnement de celui-ci et des avertissements relatifs.

- Ce congélateur est uniquement destiné à la congélation et à la conservation des aliments.
- Cet appareil a été conçu pour être utilisé par des adultes. Veillez donc à ce que les enfants n'y touchent pas ou qu'ils ne l'utilisent pas comme un jouet.
- Si l'installation électrique de votre habitation nécessite une modification pour le branchement de votre appareil, faites appel à un électricien qualifié.
- Il est dangereux de modifier ou d'essayer de modifier les caractéristiques de cet appareil.
- Assurez-vous que le congélateur n'est pas placé sur le câble d'alimentation.
- Un produit décongelé ne doit jamais être recongelé. Respectez scrupuleusement les règles de stockage. Voir "Nos Conseils".
- L'appareil se réchauffe sensiblement au niveau du condenseur et du compresseur. Veillez à ce que l'air circule librement autour du congélateur. Une ventilation insuffisante entraînerait un mauvais fonctionnement et des dommages sur l'appareil. Voir "Installation".
- N'essayez jamais d'enlever le givre avec un objet métallique, vous risqueriez d'endommager irréparablement l'évaporateur. N'employez pour cela que la spatule en plastique livrée avec l'appareil. De même, ne décollez jamais les bacs à glaçons avec un couteau ou tout autre objet tranchant. Voir "Entretien".
- Ne placez ni bouteilles ni boîtes de boissons gazeuses dans le congélateur, elles pourraient exploser et endommager l'appareil.
- Cet appareil est lourd. Faites attention lors de son déplacement.

- Certains congélateurs sont dotés d'une serrure constituant ainsi une sécurité enfant. Veillez à garder la clé hors de la portée des enfants.
- Si vous vous débarrassez de votre appareil, veillez à détruire le système de verrouillage, ceci afin d'éviter aux enfants de s'enfermer dans le congélateur et de mettre ainsi leur vie en danger.
- Ne consommez pas certains produits tels que les bâtonnets glacés dès leur sortie de l'appareil; la température très basse à laquelle ils se trouvent peut provoquer des brûlures.

FRIGORIGÈNE

Le circuit frigorifique de l'appareil contient un frigorigène, l'isobutane (R600a), un gaz naturel peu polluant mais inflammable.

- Lors du transport et de l'installation de l'appareil, veiller à n'endommager aucune partie du circuit frigorifique.
- En cas d'endommagement du circuit frigorifique:
 - éviter impérativement les flammes ouvertes et les sources d'inflammation;
 - bien ventiler la pièce dans laquelle se trouve l'appareil.

INSTALLATION

EMPLACEMENT

- Placez l'appareil parfaitement d'aplomb sur une surface plane et solide. Si le sol présente des inégalités, prévoyez des cales pour le mettre de niveau.
- La pièce où se trouve l'appareil ne doit pas être humide. Veillez à ce que l'air circule librement tout autour de l'appareil.
- Pour le bon fonctionnement de votre appareil, la température ambiante du local doit être comprise entre + 16°C et + 32°C. Au delà de ces températures, ses performances peuvent s'en trouver diminuées.
- Ne placez pas l'appareil près d'une source de chaleur (radiateur, cheminée, rayons solaires intenses, etc...).
- Si l'appareil a été transporté couché, ne le branchez que 12 heures après l'avoir installé.

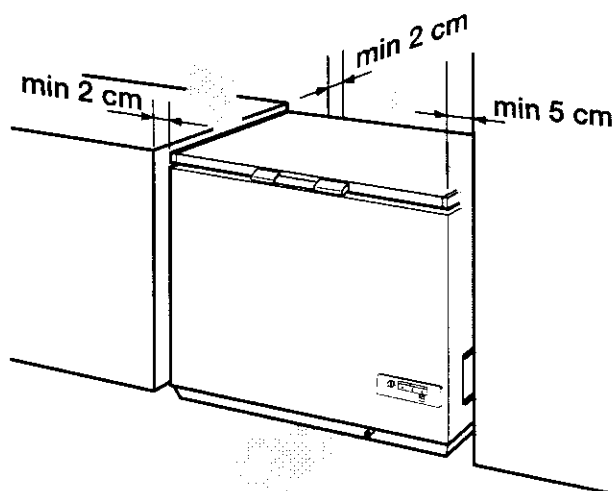

BRANCHEMENT ELECTRIQUE

- Votre appareil est prévu pour fonctionner sur un courant 230V monophasé.
- Utilisez pour le branchement électrique un socle de prise de courant de 10/16 A, comportant une borne de mise à la terre, laquelle sera obligatoirement raccordée conformément à la Norme NF C 15.100 et aux prescriptions de l'E.D.F.
- Notre responsabilité ne saurait être engagée pour tout incident ou accident provoqué par une mise à la terre inexistante ou défectueuse.

MISE EN SERVICE

- Avant de brancher votre congélateur, nettoyez soigneusement l'intérieur de la cuve. Voir "Entretien".
- Placez la manette du thermostat sur un repère moyen.

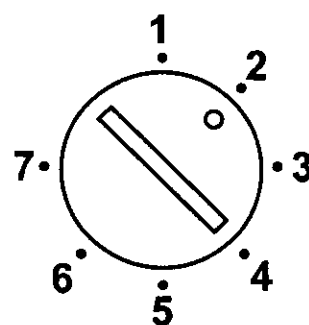

UTILISATION

LE THERMOSTAT

Le réglage de la température à l'intérieur de la cuve s'effectue à l'aide du thermostat. Manoeuvrez la manette à l'aide d'une pièce de monnaie. Tournez-la vers le repère 7 pour avoir plus de froid dans la cuve et vers le repère 1 pour avoir moins de froid.

Le bon réglage peut être défini en mesurant la température au centre de la cuve, au niveau du paquet supérieur (endroit où la température est la plus élevée). La température doit être inférieure ou égale à -18°C .

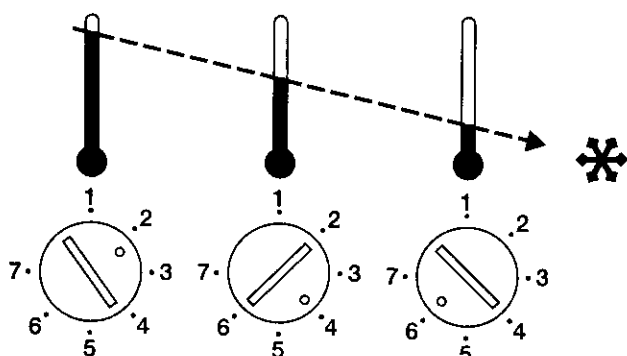
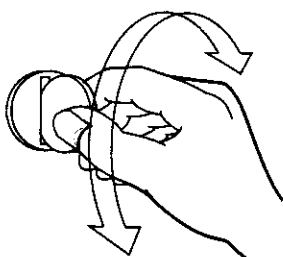

OUVERTURE/FERMETURE DU COUVERCLE

- Le couvercle est équipé d'un joint d'étanchéité qui empêche l'humidité de pénétrer dans la cuve et de nuire à la production de froid.
- Quand le couvercle est ouvert, l'air contenu dans la cuve devient légèrement plus chaud. Dès fermeture du couvercle, l'air se refroidit immédiatement. Cela peut conduire à la création d'un vide d'air. Le couvercle est alors difficile à ouvrir juste après que vous l'ayez refermé. C'est un phénomène tout à fait normal.
- Attendez quelques minutes et le couvercle s'ouvrira sans difficultés. Ne tirez jamais violemment sur la poignée.

LE BANDEAU DE COMMANDE

- Le voyant vert reste allumé tant que l'appareil est branché à la prise.
- Le voyant jaune s'allume quand la touche "Super" est enclenchée. Voir "Congélation".
- Le voyant rouge s'allume quand la température à l'intérieur de la cuve s'élève anormalement (alarme).

- L'alarme peut être due à :
 - Une grande quantité de denrées fraîches introduites dans la cuve. Le voyant s'éteindra au bout d'un moment.
 - Une ouverture trop fréquente du couvercle. Le voyant s'éteindra au bout d'un moment.
 - Une défectuosité de l'appareil. Voir "En cas d'anomalie de fonctionnement".

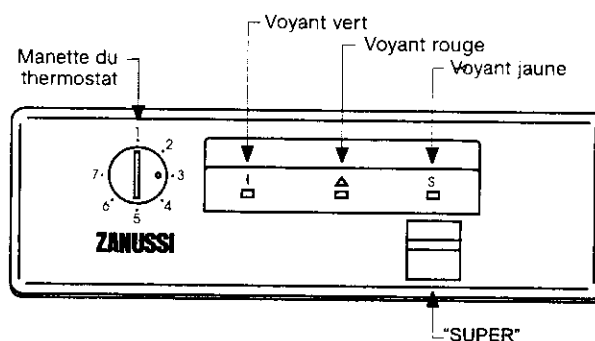

CONSERVATION

Avant d'introduire les denrées congelées ou surgelées à la mise en service de l'appareil ou après un dégivrage complet :

- Placez la manette du thermostat sur un repère moyen.
- Attendez que le voyant rouge s'éteigne.

CONGÉLATION

Il est important que les produits introduits dans la cuve soient congelés rapidement, et que les denrées déjà entreposées soient réchauffées le moins possible pendant cette opération.

- Si vous devez congeler plus de 3-4 Kg de denrées :
 - Appuyez sur la touche "Super" (le voyant jaune s'allume). Le compresseur fonctionne alors en continu, permettant ainsi d'abaisser la température à l'intérieur de la cuve au niveau le plus bas. Appuyez sur la touche "Super" de 6 à 24 heures avant d'introduire les aliments frais dans la cuve, la durée étant fonction de la quantité de denrées à congeler.
 - Disposez les aliments à congeler au contact des parois du congélateur, la congélation sera plus rapide.
 - Laissez l'appareil en régime de congélation pendant 24 heures.
 - Au bout de ce laps de temps, appuyez de nouveau sur la touche "Super" (le voyant jaune s'éteint); le congélateur fonctionnera alors en régime de conservation. Si vous oubliez d'appuyer de nouveau sur la touche "Super", cela n'aura aucune incidence sur l'appareil lui-même, mais vous gaspillerez inutilement de l'énergie.

UTILISATION

EMBALLAGE ET EMBLACEMENT DES DENREES

- Les aliments doivent être froids avant d'être congelés (à température ambiante). N'introduisez jamais d'aliments encore chauds.
- Tous les produits à congeler devront être emballés. Les emballages devront être hermétiques.
- Placez les produits à congeler le plus en contact possible avec les parois et assurez-vous que les produits frais ne sont pas en contact avec des produits déjà congelés.
- Ne chargez jamais le congélateur à plus de 5 mm sous le bord de la cuve. Voir "Nos conseils".

CAPACITE DE CONGELATION

Le pouvoir de congélation de votre congélateur est indiqué sur la plaque signalétique située à l'intérieur du couvercle (kg/24 heures) ainsi qu'au chapitre "Caractéristiques techniques". Il correspond à la quantité maximale de denrées fraîches que vous pouvez congeler par 24 heures. N'excédez pas cette quantité. Si cela est le cas la durée de congélation devra être rallongée.

Remarque:

La totalité du pouvoir de congélation peut être utilisée occasionnellement pour congeler une grande quantité de denrées. Cependant, si cela est le cas plusieurs jours de suite, le pouvoir de congélation devra être réduit d'un tiers.

Pouvoir de congélation

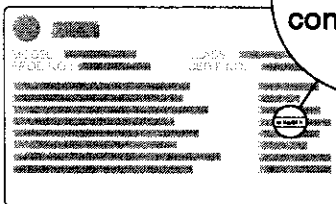

LA SERRURE

(Selon modèle) La serrure fonctionne comme indiqué sur les dessins. N'oubliez pas de tenir la clé hors de la portée des enfants.

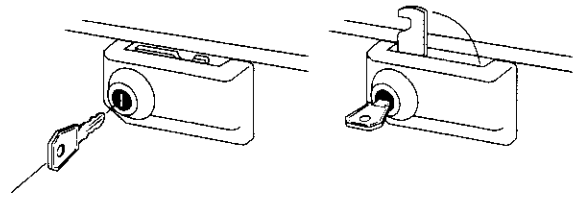

LES PANIERS

Les paniers sont prévus pour le stockage des aliments congelés. Les poignées peuvent être placées de deux façons différentes, comme indiqué sur les dessins.

Selon la position des poignées, les paniers peuvent être soit posés en fond de cuve, soit accrochés aux parois.

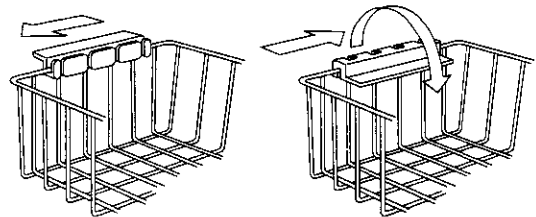

NOS CONSEILS

STOCKAGE

- Les aliments congelés peuvent être stockés n'importe où dans la cuve. Cependant, ne chargez jamais le congélateur à plus de 5 mm sous le bord de la cuve.
- Quand vous achetez des produits surgelés ou congelés, assurez-vous que l'emballage est intact et qu'il ne présente aucune trace d'humidité, signe d'un début de décongélation.
- Prévoyez un minimum de temps pour leur transport du lieu d'achat à votre domicile et utilisez des sacs isothermes. Introduisez-les dans le congélateur sans tarder et veillez à respecter la durée de conservation indiquée par le fabricant.
- Ne placez ni bouteilles, ni boîtes de boissons gazeuses dans votre congélateur, elles pourraient exploser.

CONGELATION

- Congelez exclusivement des produits de première qualité, après les avoir nettoyés et préparés si nécessaire.
- Laissez les plats cuisinés refroidir avant de les congeler. Ils doivent être à température ambiante.
- Tous les produits à congeler devront être emballés. Suivant les besoins, vous utiliserez des sachets ou des feuilles de polyéthylène, ou d'aluminium "spécial congélation", des récipients en carton paraffiné ou en plastique, des barquettes d'aluminium. Ces emballages devront être hermétiques.
- Chaque paquet doit être proportionné à l'importance de la consommation familiale de manière à être utilisé en une seule fois. Des paquets de petites dimensions permettent d'obtenir une congélation rapide et uniforme.
- Rappelez-vous qu'un aliment décongelé ne doit jamais être recongelé, sauf un aliment cru qui aura été cuit entre-temps.
- Etiquetez chacune de vos préparations en portant la date de congélation, la nature du contenu, le poids ou le nombre de parts. Nous vous conseillons également de tenir une liste des denrées stockées dans votre appareil.

- Si l'opération de congélation dure trop longtemps, la qualité de la congélation sera moindre. C'est pourquoi nous vous conseillons de respecter le pouvoir de congélation de votre appareil qui est indiqué sur la plaquette signalétique.
- Si vous désirez congeler plusieurs jours de suite, la quantité maximum à congeler (kg/24 h) devra être réduite d'un tiers. Laissez le couvercle fermé pendant l'opération de congélation.

DECONGELATION

- Ne décongelez pas les aliments à l'air ambiant, ceci peut provoquer le développement de bactéries. Il est préférable de décongeler les grosses pièces ou les volailles dans le réfrigérateur. Ceci est également valable pour les aliments qui seront consommés tels quels (fruits, beurre par exemple).
- Les petites portions seront cuisinées dès leur sortie du congélateur. Beaucoup de plats prêts à cuire peuvent également être cuisinés sans décongélation préalable. Conformez-vous toujours aux préconisations données sur les emballages.
- Le pain et les pâtisseries devront être décongelés à four chaud.
- Les fours à micro-ondes peuvent être utilisés pour une décongélation rapide de la plupart des aliments. Respectez les conseils donnés dans la notice d'utilisation de ces fours.

ACCESSOIRES

La serrure et les paniers peuvent être achetés en tant qu'accessoires auprès de votre Distributeur.

Les dessins de cette page indiquent combien de paniers peuvent être disposés dans tous nos différents modèles de congélateur.

Mesurez la longueur de votre congélateur afin de trouver le dessin correspondant à votre appareil. Les chiffres inscrits au dessus de chaque figure donnent la longueur en millimètres.

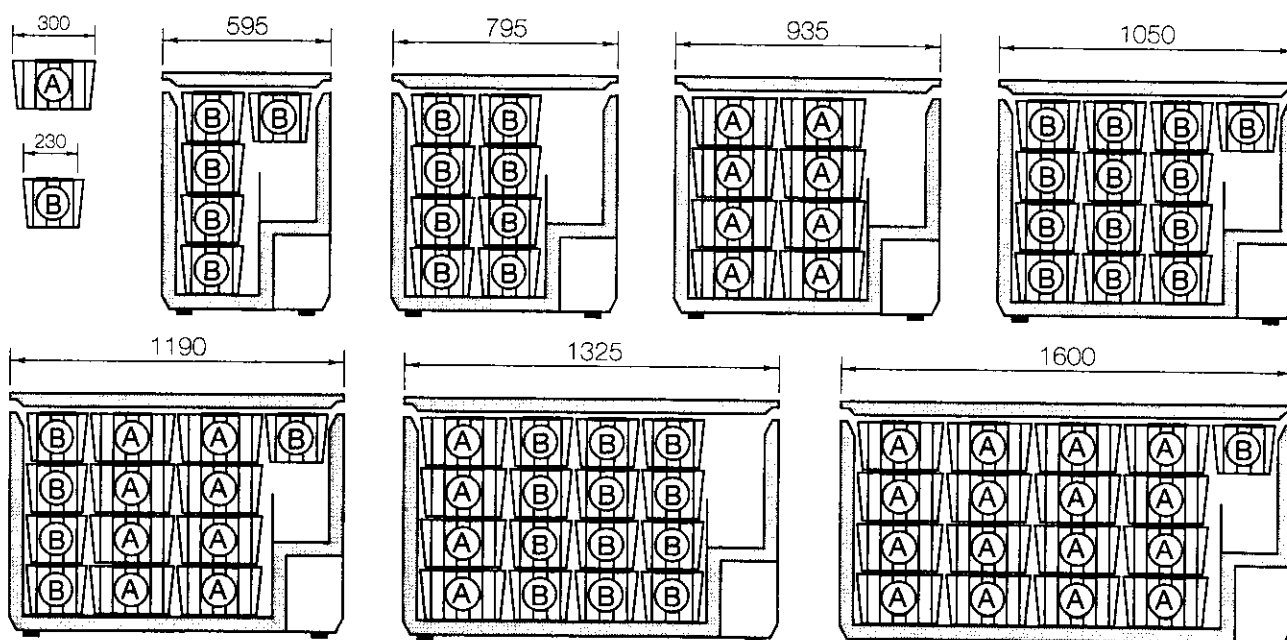

ENTRETIEN

DEGIVRAGE

La formation de givre à l'intérieur de la cuve ne peut être évitée. Le givre se forme quand l'humidité contenue dans l'air vient en contact avec les surfaces froides du congélateur. C'est pourquoi le couvercle ne doit être soulevé qu'en cas de nécessité et ne doit jamais rester ouvert. Une mince couche de givre ne nuit pas au fonctionnement de l'appareil et peut être retirée à l'aide de la spatule livrée avec l'appareil.

IMPORTANT!

N'utilisez en aucun cas de couteau ou tout autre objet tranchant pour gratter le givre.

Quand la couche de givre ou de glace dépasse 10 à 15 mm d'épaisseur, il est recommandé de procéder au dégivrage complet. Nous vous conseillons de faire cette opération quand l'appareil est peu chargé (ou vide).

- Débranchez l'appareil.
- Sortez les produits congelés et conservez-les dans un endroit frais en les enveloppant dans plusieurs feuilles de papier journal ou mieux dans des emballages isothermes.
- Maintenez le couvercle ouvert.
- Vous pouvez accélérer le dégivrage en plaçant dans le congélateur un ou plusieurs récipients contenant de l'eau chaude (non bouillante). Dans ce cas, fermez le couvercle.
- Ouvrez le couvercle au bout d'un certain temps et retirez la couche de glace avec précaution à l'aide de la spatule spéciale.

Ôtez le bouchon de la gouttière d'évacuation de l'eau et placez un récipient dessous pour récupérer l'eau de dégivrage (voir dessin ci-dessous).

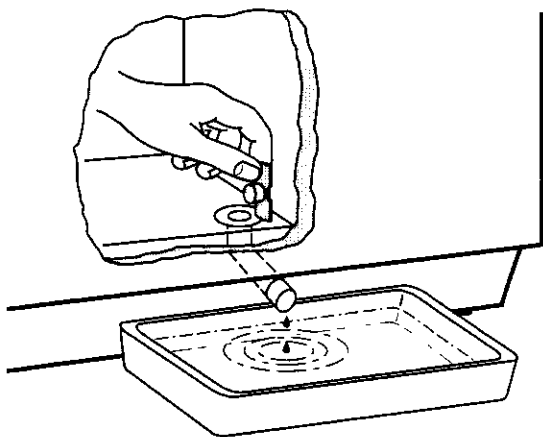

N'essayez pas d'accélérer le dégivrage avec toute autre chose que de l'eau chaude; tout autre procédé risque d'endommager irrémédiablement le congélateur. Le dégivrage terminé, profitez de ce que le congélateur est vide pour effectuer le nettoyage de la cuve.

IMPORTANT!

N'oubliez pas de remettre le bouchon dans l'orifice d'écoulement de l'eau de dégivrage.

NETTOYAGE INTERIEUR

Débranchez l'appareil et retirez tous les accessoires contenus dans la cuve avant de procéder au nettoyage. Faites cette opération à l'occasion d'un dégivrage complet.

- Lavez la cuve et les divers accessoires avec une éponge ou un chiffon humide. Utilisez un détergent liquide doux et inodore (produit utilisé pour la vaisselle).
- Rincez et séchez soigneusement.

IMPORTANT!

N'utilisez jamais de produits abrasifs et caustiques, d'éponges métalliques ou avec grattoir car vous risqueriez d'endommager les parois de la cuve. Evitez également les produits très parfumés qui peuvent laisser une odeur persistante.

NETTOYAGE EXTERIEUR

- Lavez la carrosserie à l'eau tiède savonneuse, rincez et séchez.
- N'utilisez jamais de produits abrasifs ou caustiques.
- N'oubliez pas de nettoyer le joint du couvercle. Après chaque nettoyage et après l'avoir bien essuyé, frottez-le avec du talc non parfumé, cette précaution empêchera le joint de se replier lors de la fermeture du couvercle.

EN CAS DE NON-UTILISATION

- Débranchez l'appareil
- Retirez tous les produits congelés.
- Nettoyez le congélateur comme indiqué ci-dessus.
- Laissez le couvercle entrouvert.

EN CAS D'ANOMALIE DE FONCTIONNEMENT

SI LE CONGÉLATEUR NE FONCTIONNE PAS NORMALEMENT

Consultez le tableau suivant avant d'appeler votre Service Après-Vente.

Anomalie	Situation	Cause possible	Que faire
Le congélateur ne fait pas assez de froid.	Le voyant vert est éteint.	Fiche mal enfoncée dans la prise.	Contrôlez ce point.
		Mauvais état du fusible.	Contrôlez le fusible au compteur.
		Coupure de courant.	Vérifiez qu'il ne s'agit pas d'une coupure interne.
	Les voyants vert et rouge sont allumés.	Introduction de produits frais dans le congélateur.	Attendez 2 heures.
		Couvercle ouvert trop longtemps.	Attendez 2 heures.
	Le voyant vert est allumé, le voyant rouge est éteint.	Mauvais réglage du thermostat.	Réglez le thermostat sur un repère supérieur.
Formation importante de givre ou de glace.		Dégivrez l'appareil.	
Le congélateur fait trop de froid.	Le voyant jaune est allumé.	Touche "Super" enclenchée.	Faites ressortir cette touche.
	Le voyant jaune est éteint.	Mauvais réglage du thermostat.	Réglez le thermostat sur un repère inférieur.
Formation excessive de givre.	Le couvercle n'est pas complètement fermé.	Couvercle en contact avec les aliments congelés.	Disposez les aliments congelés de façon à ce que le couvercle ferme hermétiquement.
	Il y a beaucoup d'humidité dans le local.	Vapeur provenant d'un lave-linge, sèche-linge, etc...	Placez le congélateur dans une pièce non humide et suffisamment aérée.
	Les aliments sont mal emballés.	Humidité importante provenant des denrées congelées.	Emballer les aliments comme indiqué au paragraphe "Utilisation".

Si aucun des ces défauts n'est observé, il convient de consulter rapidement le Service-Après-Vente de votre vendeur.

N'essayez pas d'entreprendre d'autres démarches que celles indiquées dans le tableau. Une mauvaise intervention pourrait provoquer des dommages corporels ou matériels.

Il est tout à fait normal que la carrosserie de votre appareil soit parfois chaude. Ceci est dû à la chaleur émise par le système réfrigérant. Cet échauffement permet également d'éviter une génération d'humidité qui pourrait à la longue provoquer la formation de rouille à l'extérieur de l'appareil.

Si l'appareil est débranché brièvement, le compresseur peut ne pas démarrer immédiatement quand vous le branchez de nouveau à la prise. Ceci est normal.

EN CAS DE COUPURE DE COURANT OU DE PANNE

Si l'arrêt de fonctionnement n'excède pas le temps de remontée en température donné au paragraphe "Caractéristiques techniques" de votre notice d'utilisation, il n'y a aucun risque d'altération des aliments congelés. Abstenez-vous cependant de soulever le couvercle (le temps de remontée en température peut être sensiblement diminué si l'appareil est peu garni). Au delà de ce délai, il est recommandé de surveiller l'aspect des aliments. Dès que vous constatez un début de décongélation, vous devez, soit consommer les aliments le plus rapidement possible, soit les recongeler après les avoir cuits s'il s'agit d'aliments crus.

REPLACEMENT DE L'AMPOULE

Avant de changer l'ampoule, débranchez l'appareil.

Dévissez l'ampoule et remplacez-la par un modèle identique (15W max) disponible auprès de votre Service-Après-Vente ou dans le commerce. Branchez l'appareil.

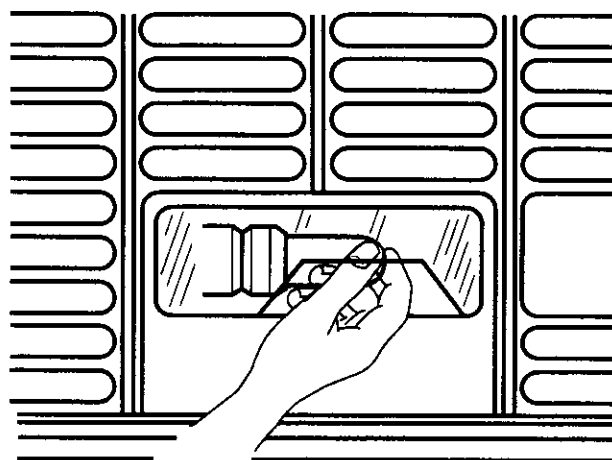

CONDITIONS DE GARANTIE

GARANTIE CONTRACTUELLE

Pendant 1 an à compter de la mise en service, le constructeur remplacera les pièces défectueuses, sauf dans les cas prévus au chapitre «Réserves».

CONDITIONS D'APPLICATION :

Pour l'application de cette garantie, vous devez vous adresser au distributeur qui vous a vendu l'appareil et lui présenter le Certificat de Garantie. En complément, le Distributeur Vendeur pourra ou non prendre à sa charge les frais de main d'œuvre, ainsi que les frais de déplacement et de transport, selon les conditions de vente qu'il pratique.

RÉSERVES :

Nous attirons votre attention sur le fait que cette garantie ne pourra être appliquée :

- si les détériorations proviennent d'une cause étrangère à l'appareil (chocs, variations anormales de la tension électrique, etc.) ou du non-respect des conditions d'installation ou d'utilisation indiquées dans cette Notice d'Utilisation, fausse manoeuvre, négligence, installation défectueuse ou non conforme aux règles et prescriptions imposées par les organismes de distribution de l'Electricité, de l'Eau, du Gaz, etc.
- si l'utilisateur a apporté une modification sur le matériel ou enlevé les marques ou numéros de série.
- si une réparation a été effectuée par une personne non agréée par le constructeur ou le vendeur.
- si l'appareil a été utilisé à des fins commerciales ou industrielles ou pour d'autres buts que des buts ménagers pour lesquels il a été conçu.
- si l'appareil a été acheté ou réparé hors du territoire français.

GARANTIE LÉGALE

Les dispositions de la garantie contractuelle ne sont pas exclusives du bénéfice, au profit de l'acheteur, de la garantie légale pour défauts et vices cachés, la dite garantie s'appliquant en tout état de cause dans les conditions des articles 1641 et suivants du Code Civil.

MODEL NO.:	CLASS.:
PROD. NO.:	SERIE NO.:
.....
.....
.....
.....
.....
.....
.....
.....
.....
.....
.....

SERVICE APRES-VENTE

En cas d'anomalie de fonctionnement, le vendeur de votre appareil est le premier habilité à intervenir. A défaut (déménagement de votre part, fermeture du magasin où vous avez effectué l'achat ...), veuillez consulter le Service Conseil Consommateurs qui vous communiquera alors l'adresse d'un Service Après Vente.

En cas d'intervention sur votre appareil, exigez du Service Après Vente les Pièces de Rechange certifiées Constructeur.

PLAQUE SIGNALÉTIQUE

En appelant un Service Après Vente, indiquez-lui le modèle, le numéro de produit et le numéro de série de l'appareil. Ces indications figurent sur la plaque signalétique située sur votre appareil.

Service Conseil Consommateurs 43 avenue Félix Louat - BP 50142 60307 Senlis CEDEX  03 44 62 29 99 UFAM - SA au capital de 450 000 000 F RCS Senlis B 552 042 285

