

# FONDIS

être différent \_\_\_\_\_

Collection Modulo®  
Designer : Denovo Design

Habillage en bois brut ou laqué  
Structure en acier peint et tablettes en verre



Notice d'installation et d'utilisation

# Modulo®

Avril 2009

# TABLE DES MATIERES

1. ENCOMBREMENT.....	3
2. LISTE DES PIECES .....	4
1. NOMENCLATURE .....	4
2. ECLATE.....	5
3. MONTAGE.....	6
1. FIXATION DES SUPPORTS SUR LE MUR (ETAPE 1 A 2) .....	6
2. MISE EN PLACE DU FOYER (ETAPE 3 A 4).....	7
3. MONTAGE DU CAISSON (ETAPE 5 A 11).....	8
4. MONTAGE DE LA STRUCTURE LATERALE (ETAPE 12 A 16).....	11
5. MONTAGE DE LA FAÇADE BASSE, HAUTE ET DU FOURREAU (ETAPE 17 A 24).....	13
6. MISE EN PLACE DES TABLETTES (ETAPE 25 A 28).....	15
7. MONTAGE DU TIROIR SERVITEUR (ETAPE 29 A 33).....	16
8. MISE EN PLACE DES DIFFERENTS CAPOTS (ETAPE 34 A 36).....	18
9. MONTAGE DE LA NICHE A BUCHES (ETAPE 37 A 40) .....	19
10. MONTAGE DU MEUBLE (ETAPE 41 A 43).....	20
4. UTILISATION .....	21

# 1. ENCOMBREMENT

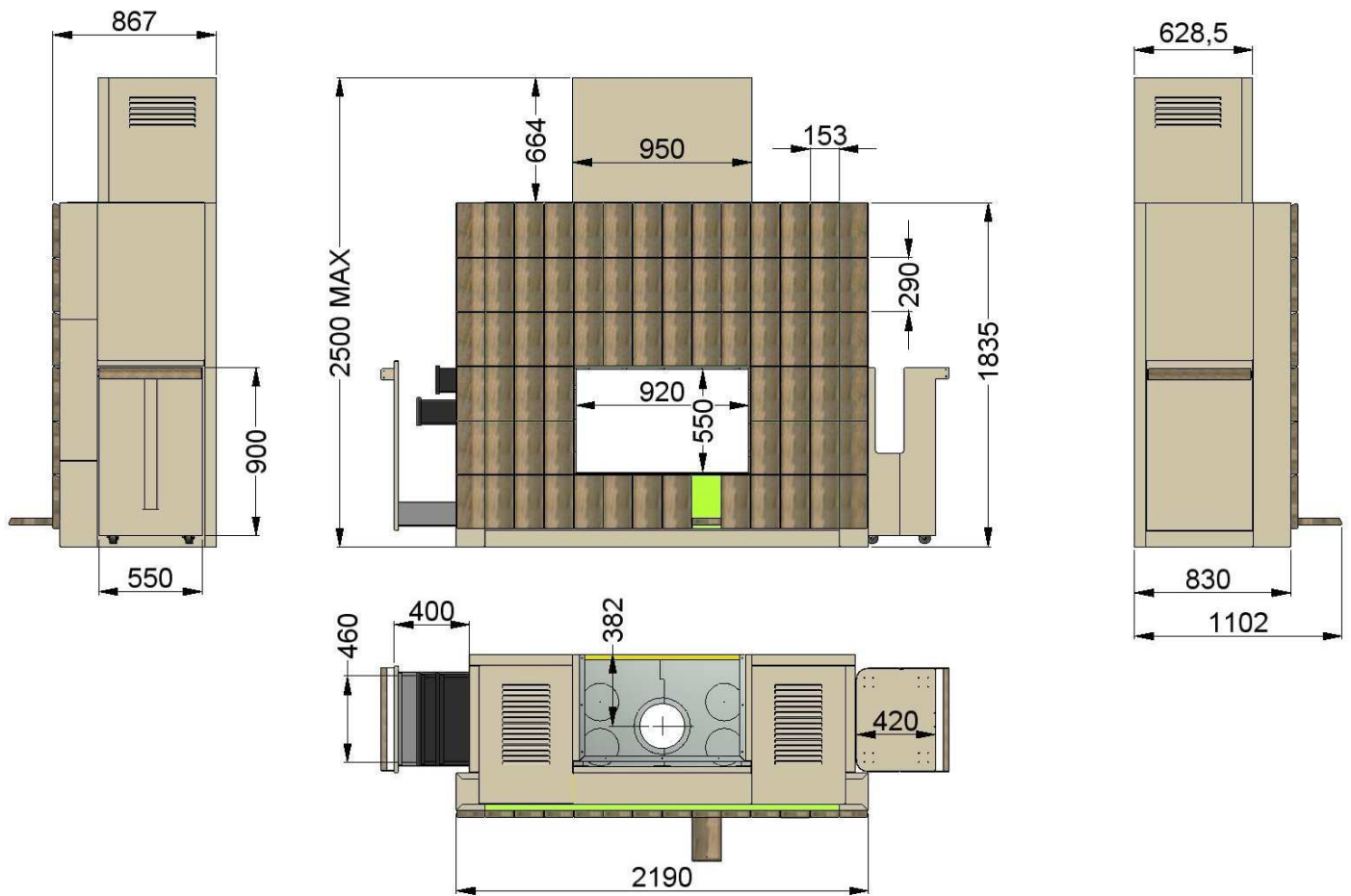

## 2. LISTE DES PIECES

### 1. NOMENCLATURE

ARTICLE	QTE	CODART	DESCRIPTION
1	64	BH000400	Tablette
2	2	BH000402	Tôle côté
3	1	BH000405	Traverse arrière droit
4	1	BH000404	Traverse arrière gauche
5	1	BH000406	Poteau côté gauche
6	1	BH000418	Tôle plinthe
7	12	BH000419	AXE Dia 10-706
8	4	BH000420	AXE Dia 10-530
9	7	BH000422	TABLETTE G
10	7	BH000423	TABLETTE D
11.1	1	BH000428	GRAND TIROIR
11.2	1	BH000429	COFFRE DU MEUBLE
11.4	1	BH000443	Tôle grand tiroir
11.5	1	BH000445	Tôle plinthe grand tiroir
11.6	1	BH000488	Poignée pour chariot et tiroir
12	1	BH000447	Serviteur
13	1	BH000455	Ensemble fourreau
14	1	BH000460	Tôle façade hotte
15	2	BH000461	Tôle coupe feu
16	1	BH000465	Poteau avec niche
16.1	2	BH000003	Coulisse de tiroir (600mm)
16.3	1	BH000407	Poteau côté droit
16.4	1	BH000470	Support coulisse
16.5	2	BH000503	Bride serviteur
17	1	BH000467	Niche BUCHE droite
18	1	BH000468	Niche BUCHE gauche
19	2	BH000469	Côté hotte
20	2	BH000477	Capot dessus latéral
21	1	BH000479	Capot dessus avant
22	1	BH000480	Assemblage façade haute soudée
23	1	BH000481	Assemblage façade basse soudée
24	1	BH000482	Cornière plafond
25	1	BH000489	Chariot à buches
26	2	BH000494	Pied de réglage
27	2	BH000497	bride pour isolant façade
28	20	BH000010	VIS TBHC INOX M8X12
29	40	BH000011	VIS TBHC INOX M6X12
30	15	BH000012	VIS TBHC INOX M4X10
31	16	BH000013	ECROU INOX M6
32	23	BH000014	VIS A BOIS N°6X3/4
33	6	BH000016	VIS TBHC INOX M6X8

34	2	BH000004	Roulette fixe
35	2	BH000005	Roulette pivotante
36	suivant l'étape 8		Isolants (30mm avec feuille alu)
37	27		Vis pour le mur
38	8		Vis pour les pieds et le sol
39	8		Rondelle M12 pour les pieds
40	1	BH000504	Vitre pour le fourreau
41	6	W4070	Bouchons adhésifs
42	2	BH000502	Buse hotte pour TME
43	8		Vis M3 pour buse TME
44	1	BH402790	Jupe TME droite
45	1	BH402796	Jupe TME gauche
46	20		Vis autoforeuse 4.2x1.4

## 2. ECLATE

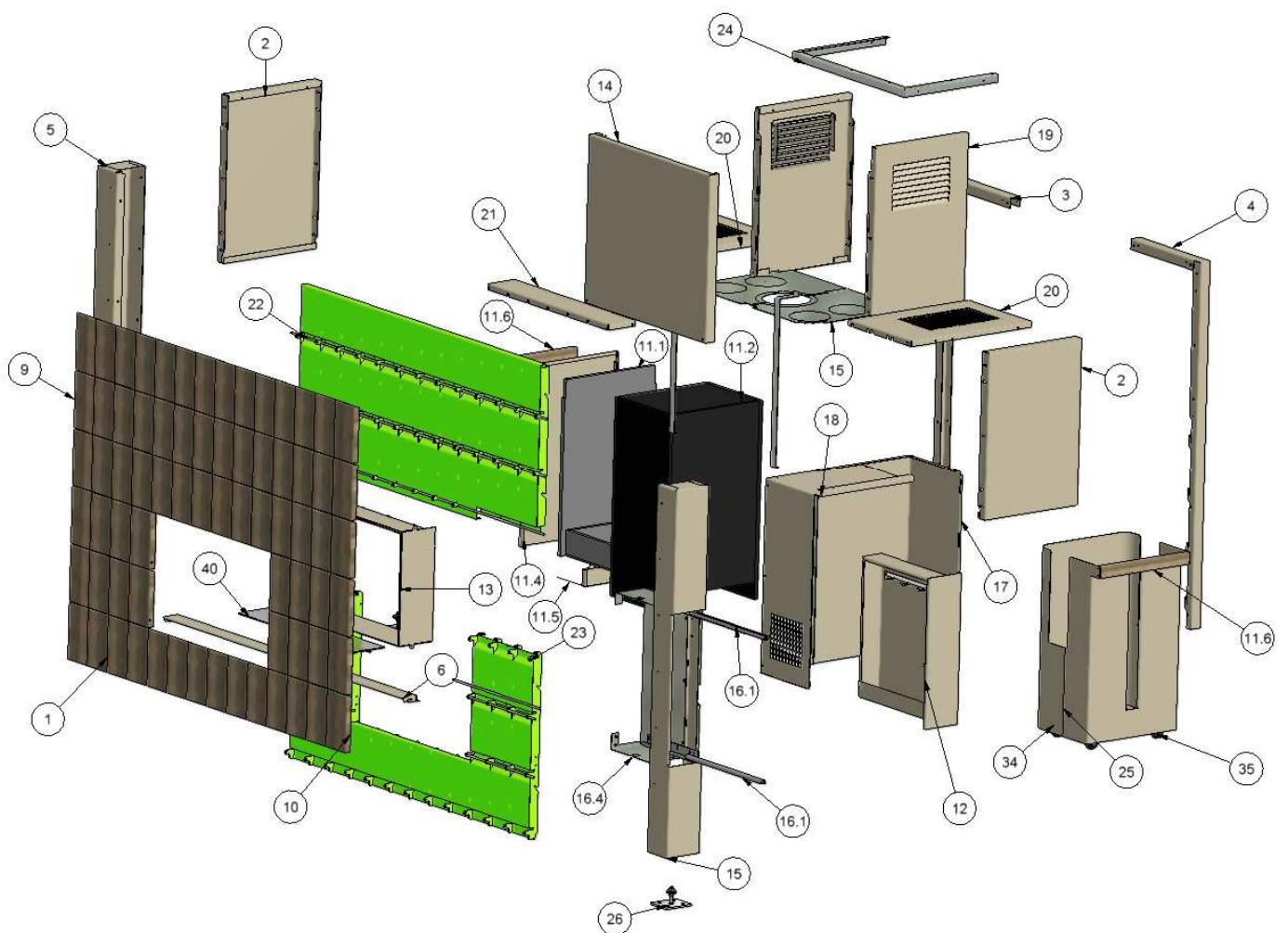

### 3. MONTAGE

#### 1. FIXATION DES SUPPORTS SUR LE MUR (ETAPE 1 A 2)

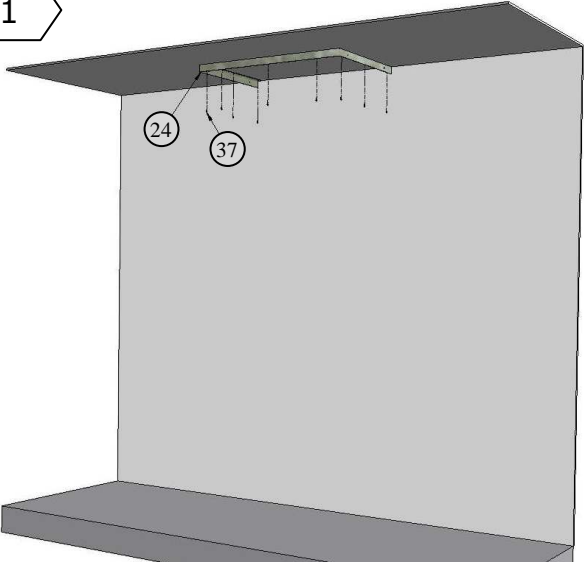
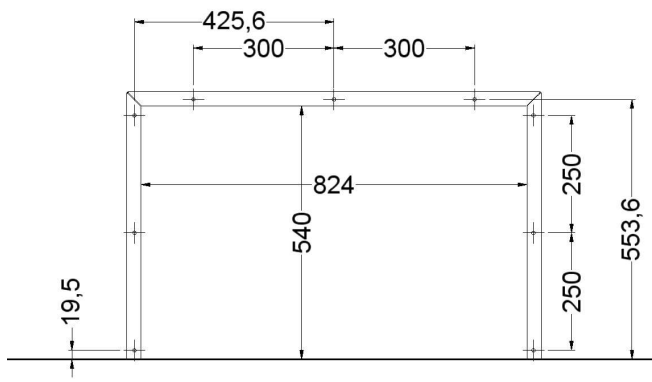
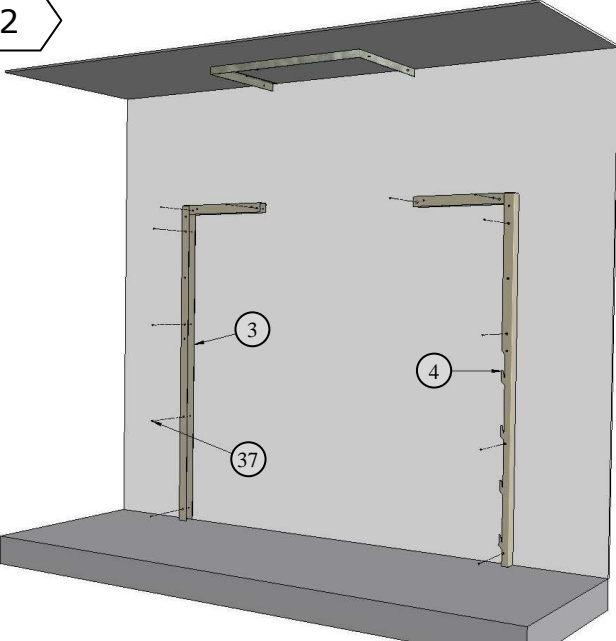
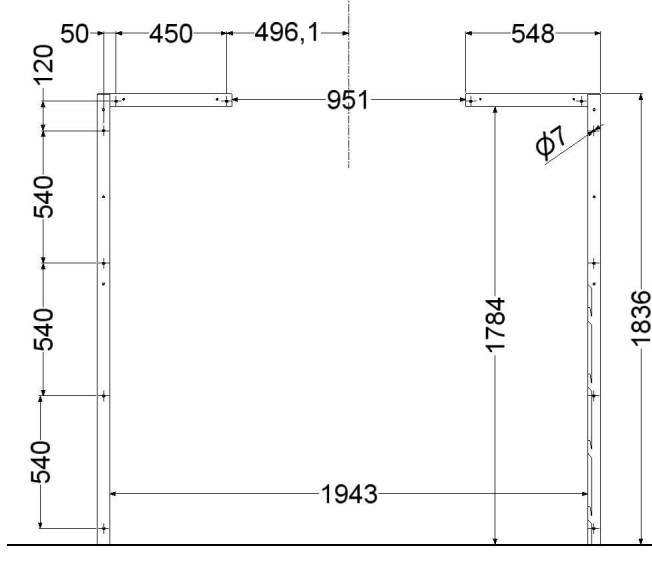
<p>1</p> 	 <p><i>Vue de dessous</i></p>
<p>Placez la cornière (24) du cache conduit autour du boisseau de cheminée puis vissez dans le plafond avec 9 vis adaptées au plafond (37).</p>	<p>Respectez l'horizontalité, la verticalité et le parallélisme.</p>
<p>2</p> 	 <p><i>Vue de face</i></p>
<p>Vissez les deux montants (3) et (4) sur le mur avec 12 vis adaptées au mur (37).</p>	<p>Respectez l'horizontalité, la verticalité et le parallélisme.</p>

## 2. MISE EN PLACE DU FOYER (ETAPE 3 A 4)

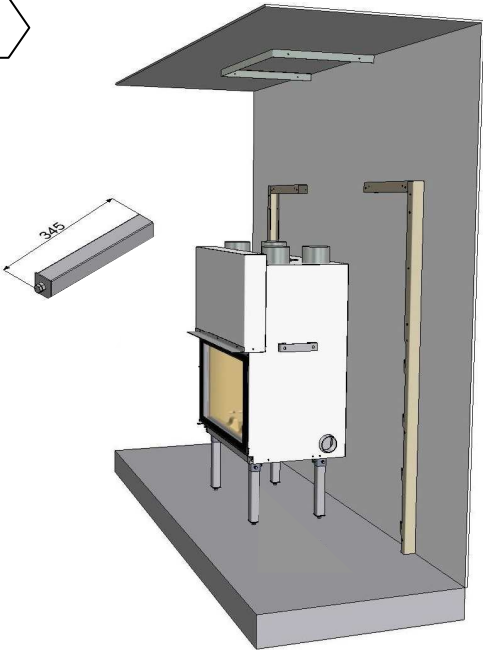
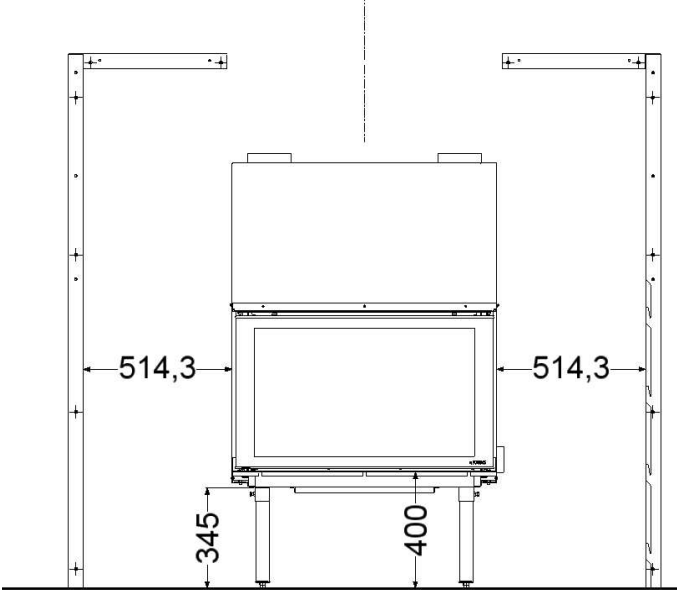
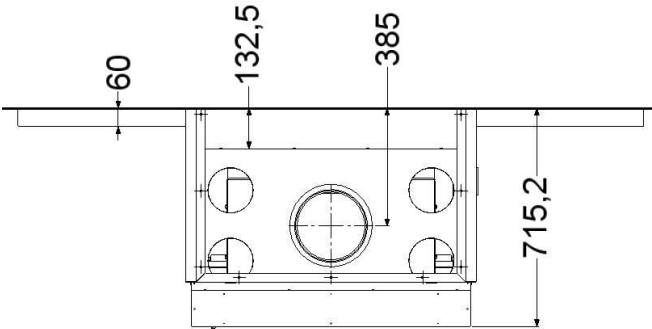
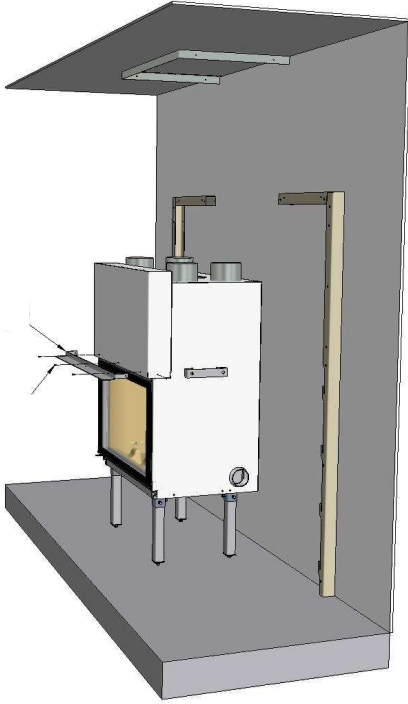
<p>3</p> 	 <p><i>Vue de face</i></p>
<p>Placez le foyer Ulys900 en coupant les pieds pour une hauteur sous la cornière de 400 mm.</p>	<p>Les pieds mesurent 345 mm avec la vis de réglage.</p>
 <p><i>Vue de dessus</i></p>	<p>4</p> 
<p><b>Si le montage se fait avec la technologie TME, il faut monter l'ensemble du foyer avant de continuer le montage de la façade.</b></p>	<p>Enlevez la casquette qui est vissée sur le caisson de porte.</p>

### 3. MONTAGE DU CAISSON (ETAPE 5 A 11)

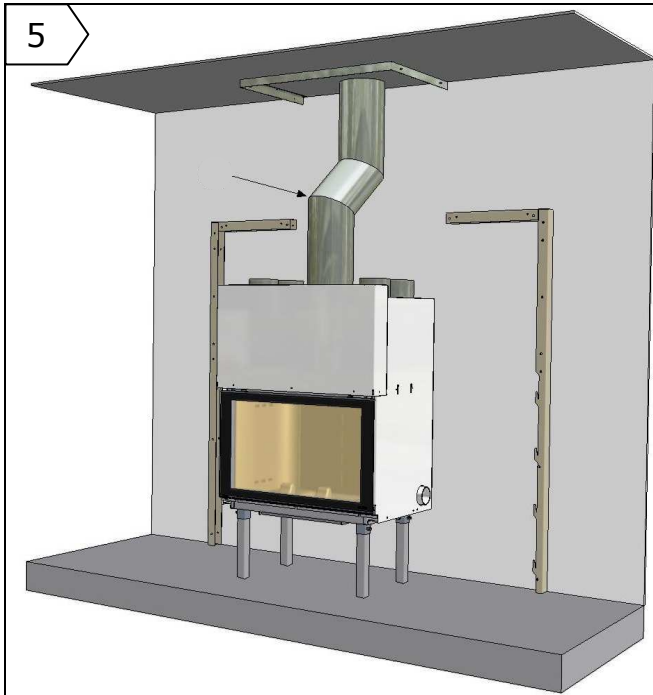

Raccordez votre conduit de cheminée

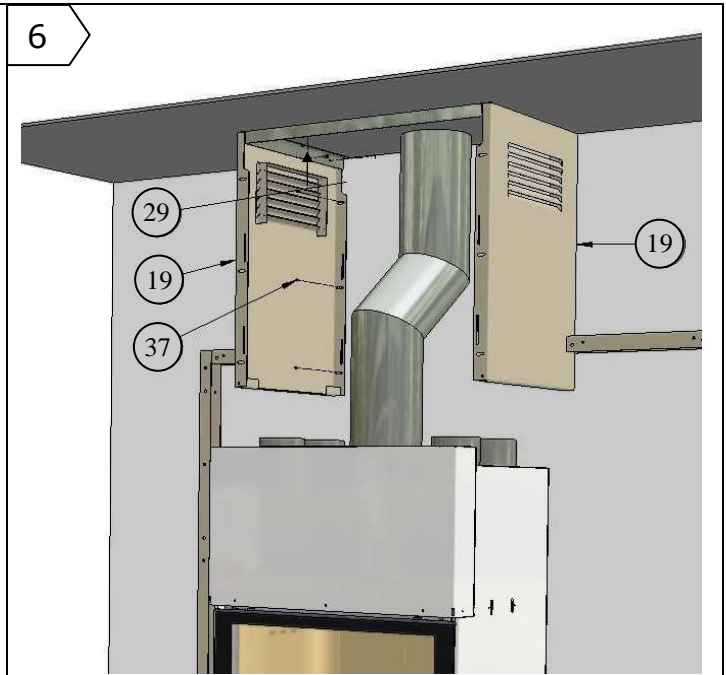

Montez les deux côtés de la hotte (19) avec quatre vis M6X12 (29) vissées sur la cornière du plafond et six vis (37) sur le mur.

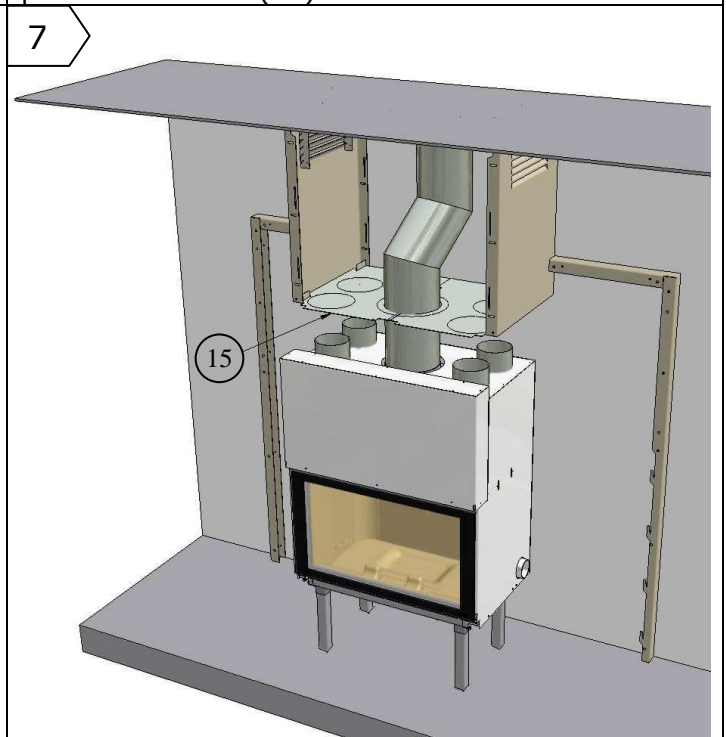
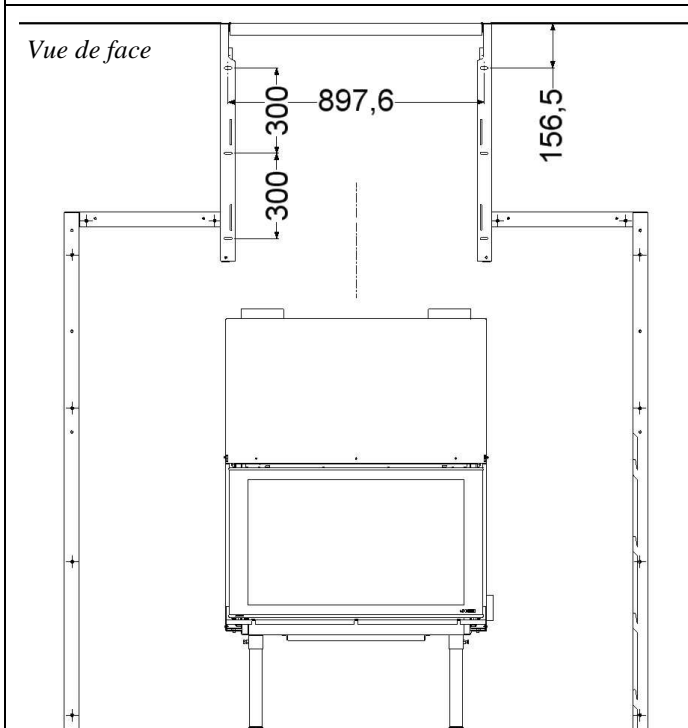

Placez les deux tôles (15) et isolez les parois du caisson si vous n'utilisez pas un conduit isolé et dans le cas d'une TME.



7bis1

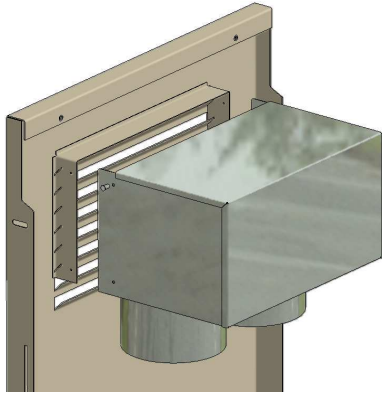

7bis2

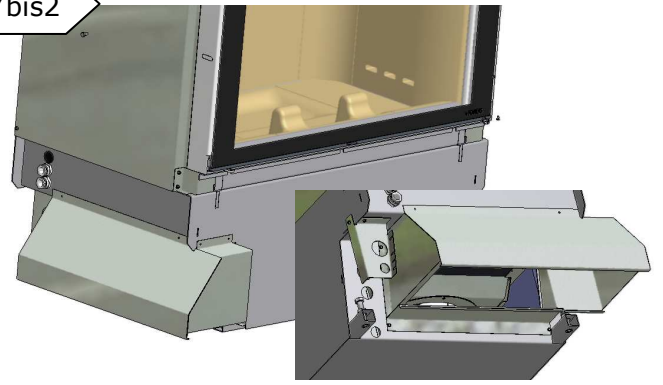

Dans le cas d'une installation **TME**, il faut fixer la buse hotte (42) avec 4 vis M3 (43) sur le côté hotte (19). Cette opération s'applique à gauche comme à droite.

Dans le cas d'une installation **TME**, il faut mettre en place la jupe TME gauche (45) avec le filtre sur le socle TME à l'aide de 8 vis autoforeuses 4.2x1.4 (46). On procède de manière identique pour la jupe TME droite (44).

8

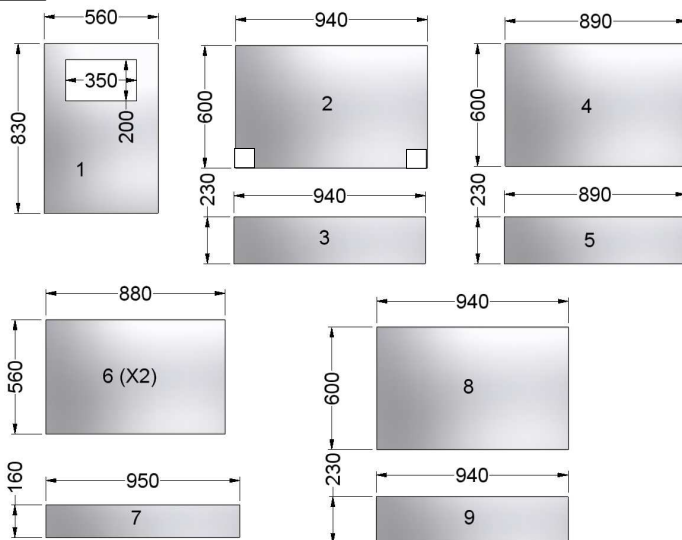

9

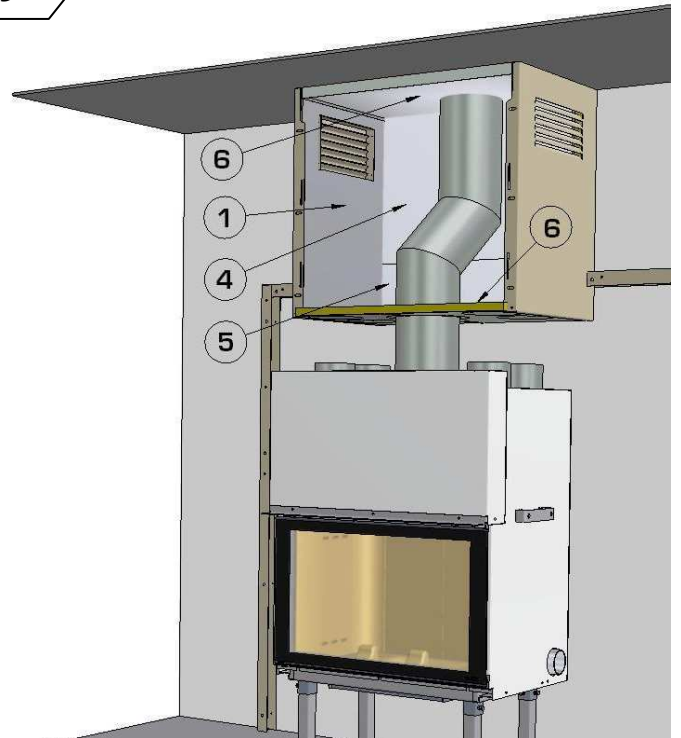

Découpez les isolants d'épaisseur 30 mm (36).

Isolez la hotte avec de la laine de roche et feuille d'aluminium suivant la numérotation de découpe ci-contre.

10

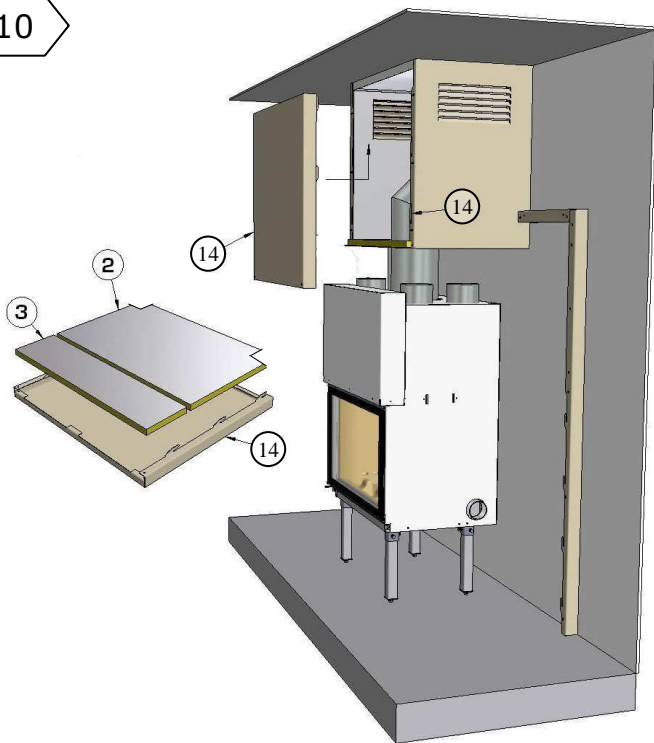

La tôle avant (14) de la hotte s'accroche dans les fentes de la pièce (19) par les crochets de la pièce (14).

11

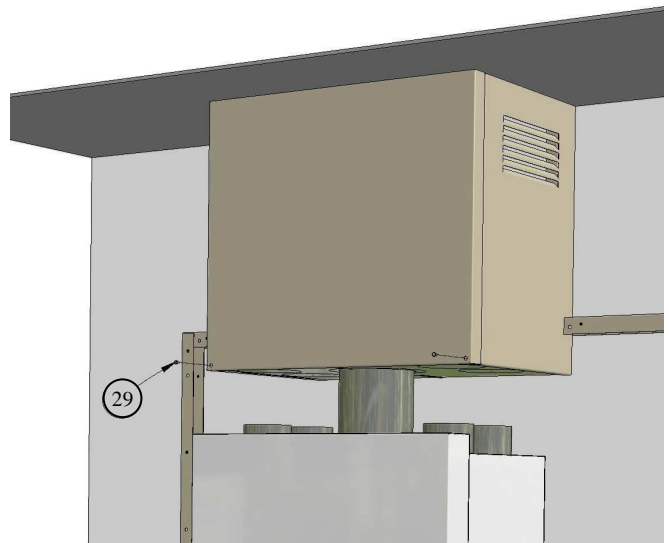

Vissez le capot à l'aide de deux vis M6X12 (29).

#### 4. MONTAGE DE LA STRUCTURE LATÉRALE (ETAPE 12 A 16)

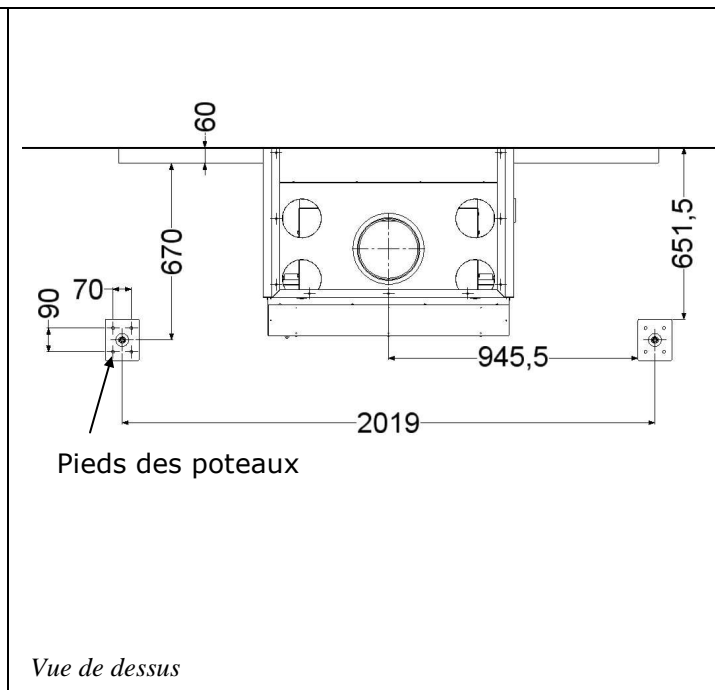
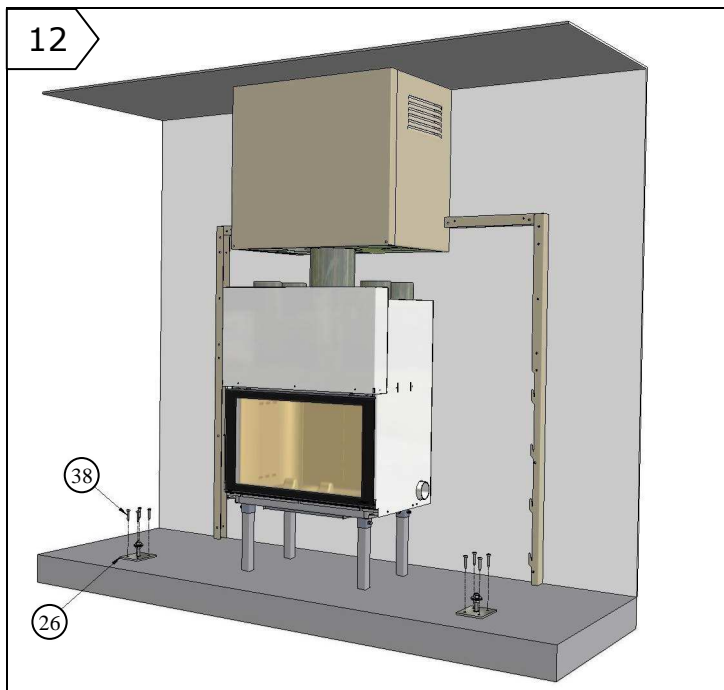

Fixez les pieds (26) dans le sol avec les vis (38) et les rondelles (39) utilisées pour l'ajustement.

Positionnez selon ces côtes.

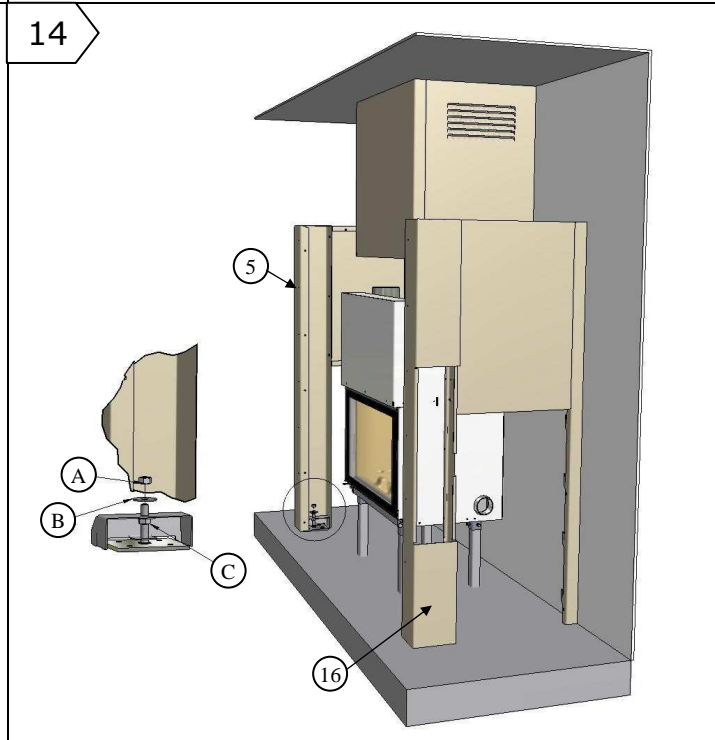
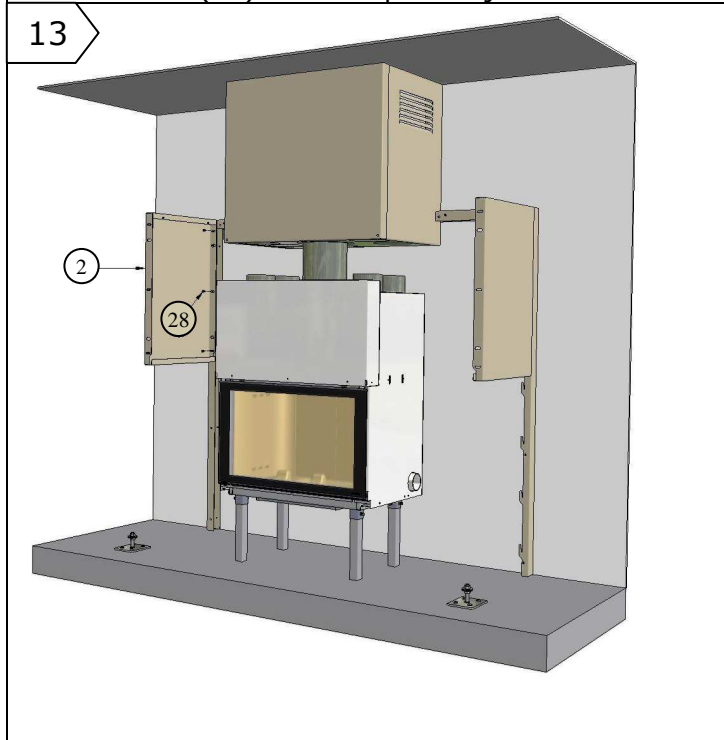

Vissez les plaques de côté (2) à l'aide de six vis M8X12 (28).

Enlevez l'écrou (A) et la rondelle (B) de chaque pied (26). Placez le poteau gauche (5) et droit (16) puis réglez le niveau des poteaux avec l'écrou (C)

15

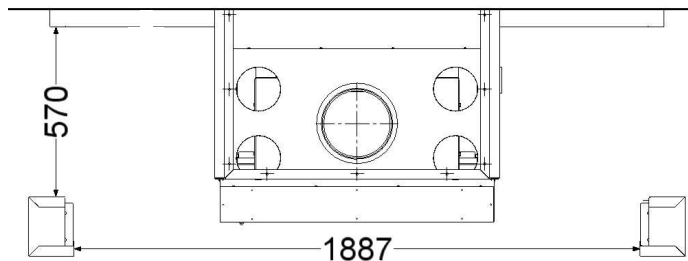
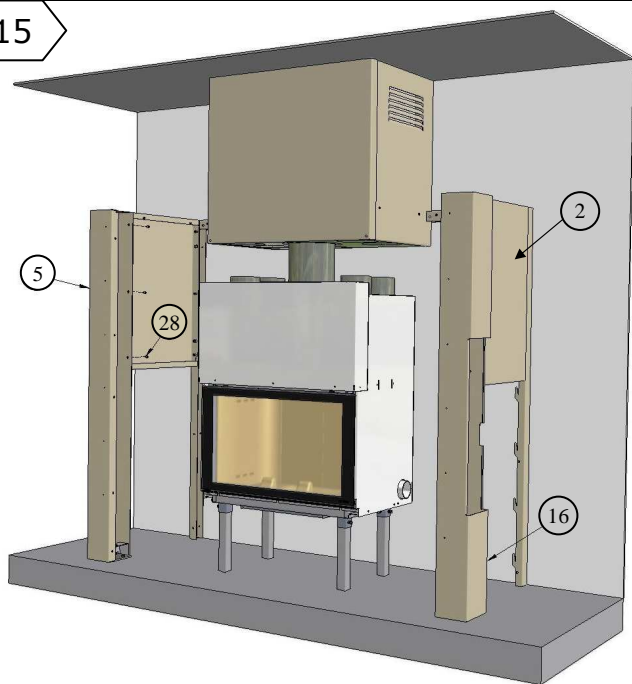

*Vue de dessus*

Fixez le poteau gauche (5) et droit (16) avec les six vis M8X12 (28) aux plaques de côté (2).

Vérifiez ces côtes.

16

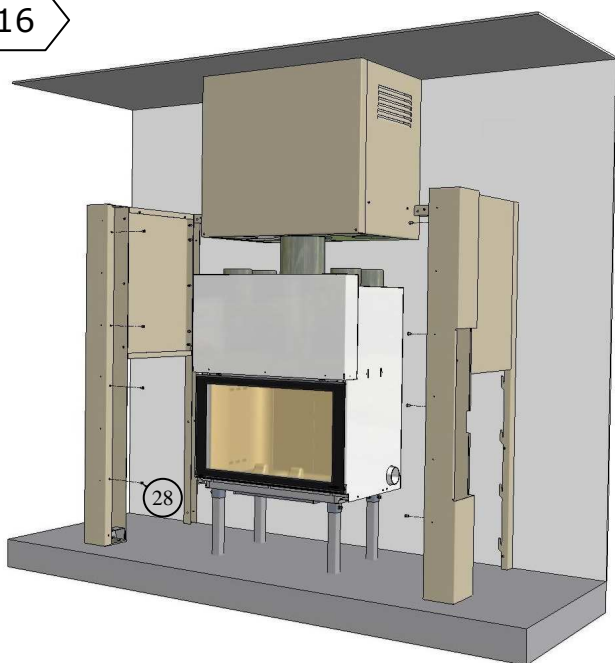

Engagez huit vis M8X12 (28) dans les poteaux en laissant au moins 3 mm d'espace pour maintenir les 2 façades.

**5. MONTAGE DE LA FAÇADE BASSE, HAUTE ET DU FOURREAU (ETAPE 17 A 24)**

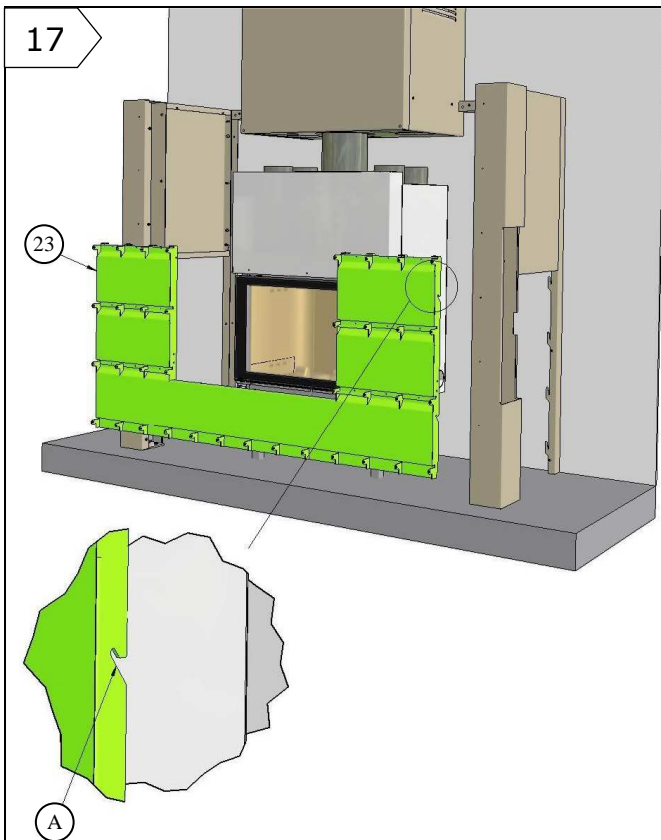

Approchez la façade basse (23) puis accrochez-la par les encoches (A) dans l'axe des vis.

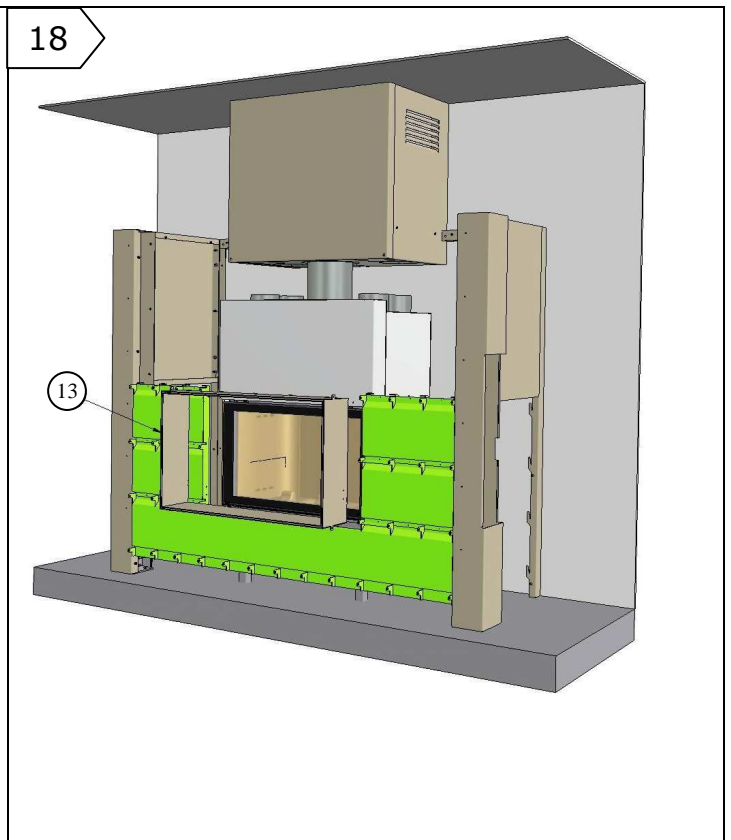

Glissez le fourreau (13) sous la cornière du foyer. On peut enlever les vis du bas de la façade et basculer celle-ci pour faciliter l'opération (tirette d'air qui gêne).

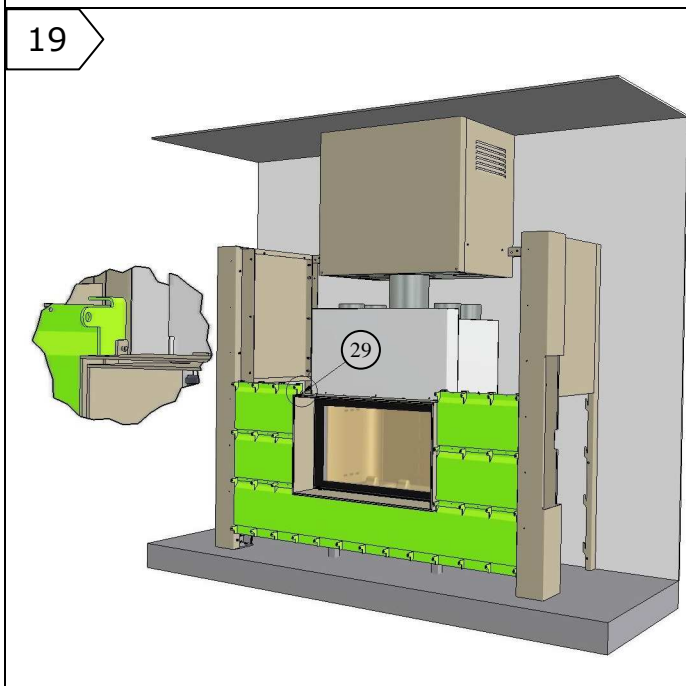

Vissez ensuite le fourreau sur la façade avec 4 vis M6X12 (29) dans chaque coin du fourreau.

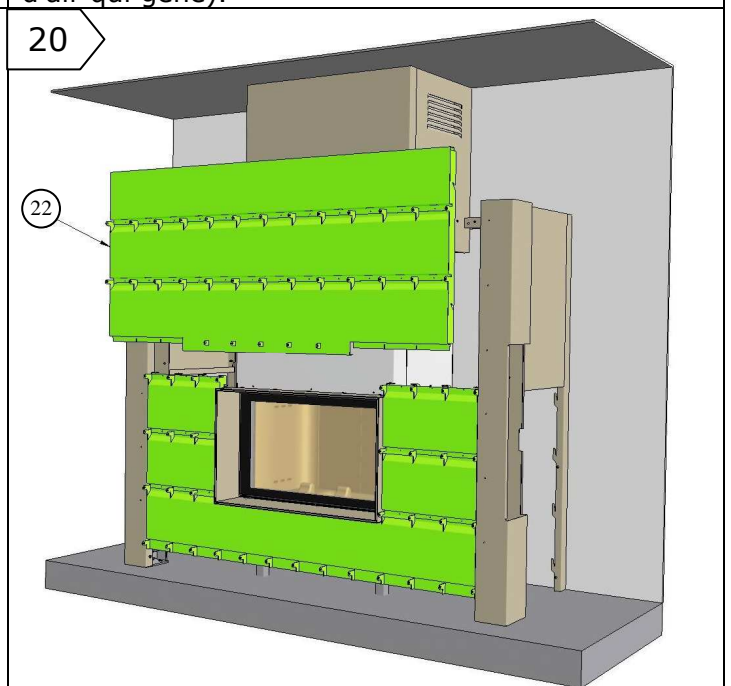

Placez la façade haute (22) de la même manière que la façade basse.

21

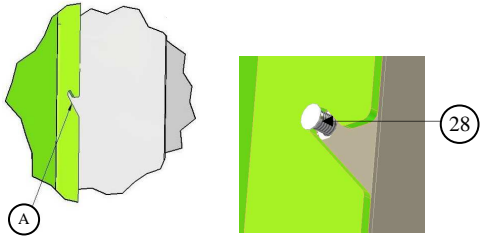

Quand l'alignement est atteint et vérifié, vissez complètement les vis d'accroche (28).

22

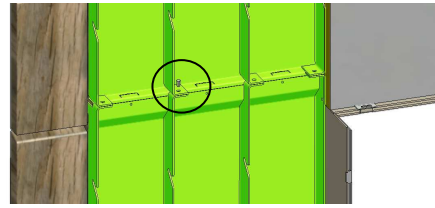

Solidarisez les 2 façades (22) et (23) par l'arrière de la façade avec 4 vis M8x12 (28).

23

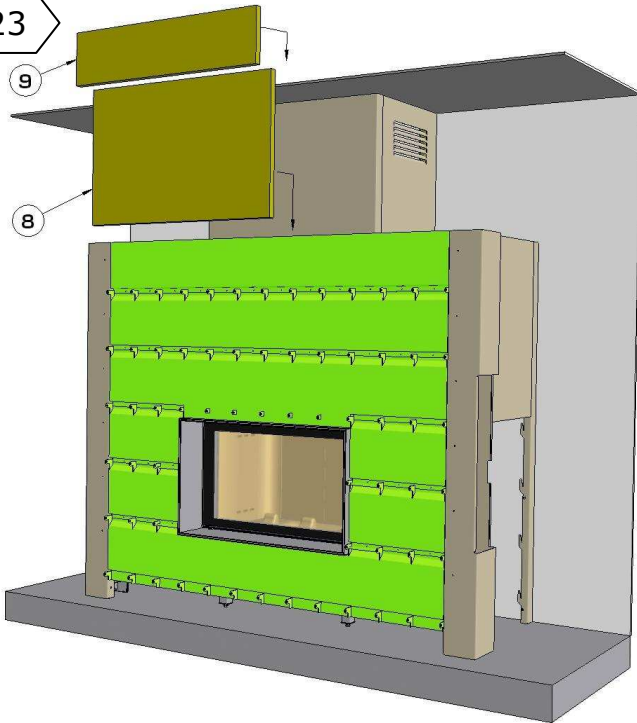

Glissez les isolants (8) et (9) (selon découpe étape 8) entre le foyer et la façade.

24

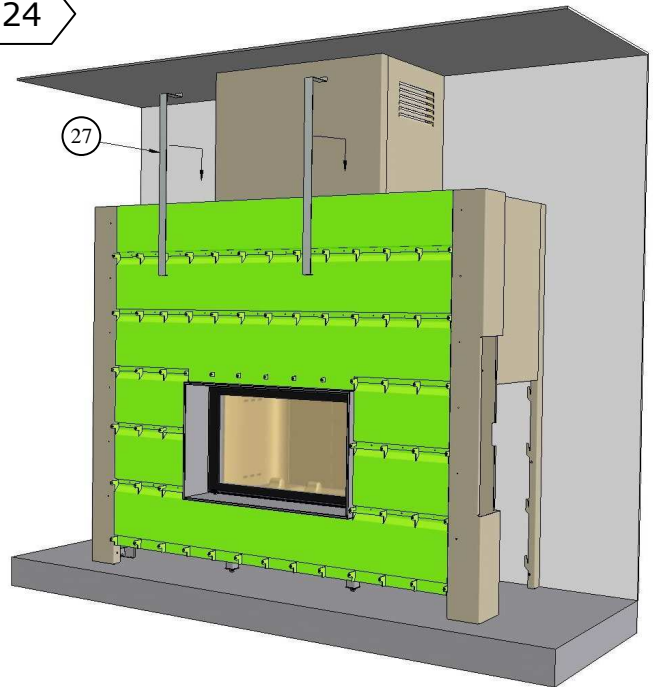

Placez les deux brides (27) maintenant l'isolant contre la façade avant. Le bas de la bride s'assemble avec le fourreau (13) et la patte du haut appui sur la hotte (14).



## 6. MISE EN PLACE DES TABLETTES (ETAPE 25 A 28)

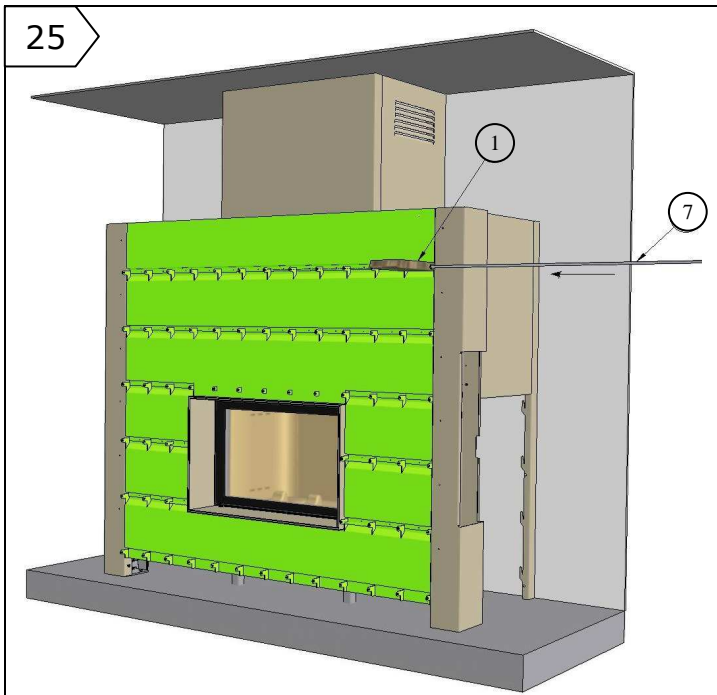

25 Positionnez les tablettes (1) une à une tout en faisant glisser la barre (7) pré-assemblée.

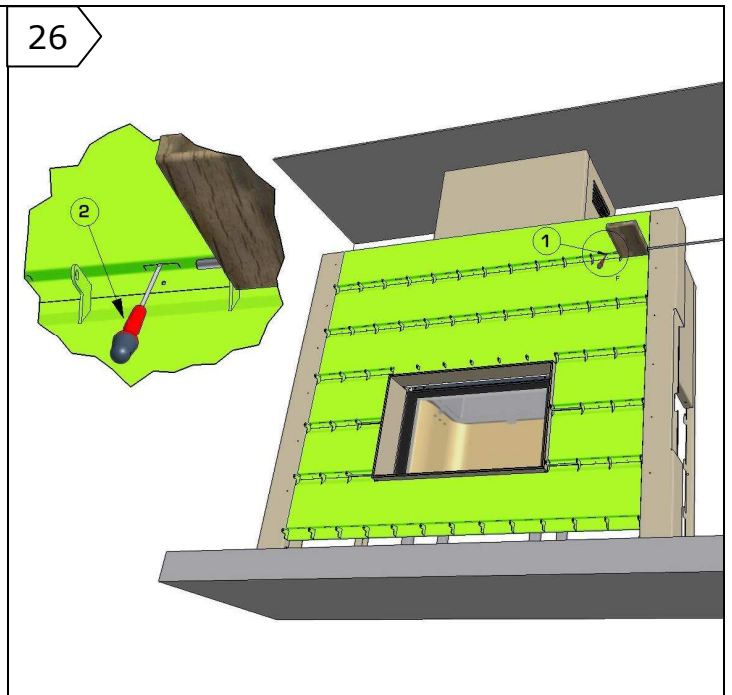

26 *Remarque : Si les tablettes (1) ne sont pas au même niveau en position ouverte, les petites languettes 1 permettent de les régler avec un tournevis (2).*

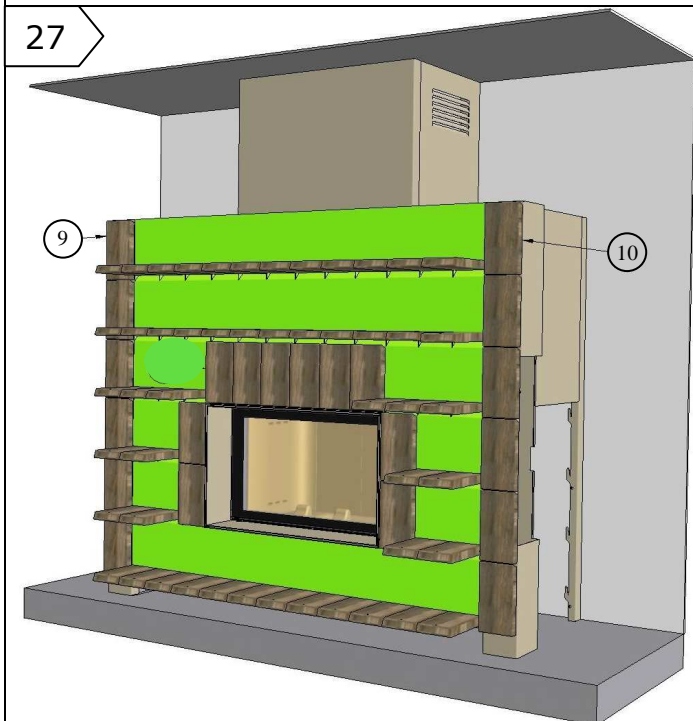

27 Enfin, placez les 6 tablettes gauches (9) et les 6 tablettes droites (10) ne pouvant être basculées. Il faut donc les monter en position verticale.

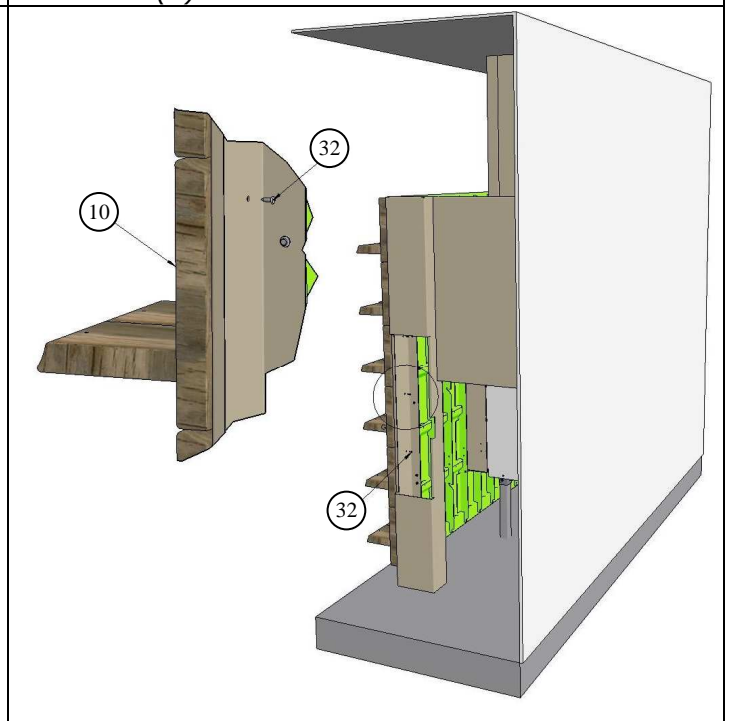

Ces 12 tablettes sont vissées avec 12 vis à bois (32) dans les poteaux.

## 7. MONTAGE DU TIROIR SERVITEUR (ETAPE 29 A 33)

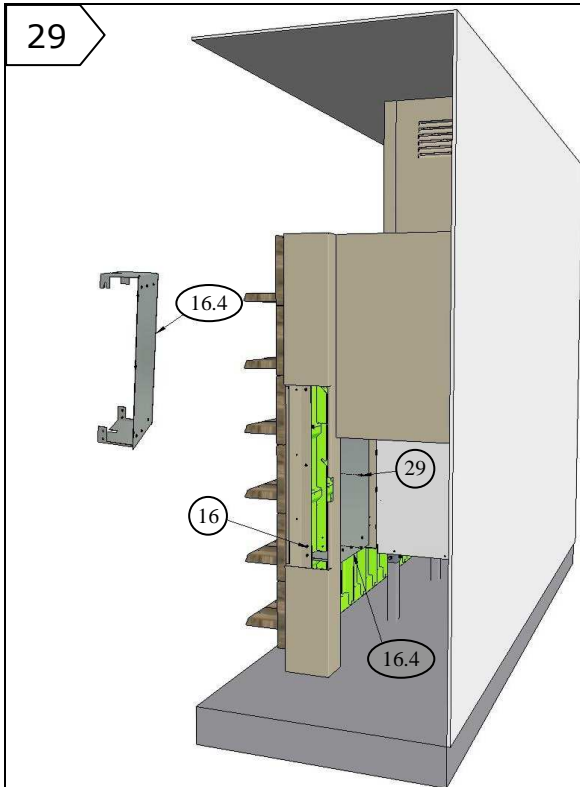

Montez le support du serveur (16.4) avec neuf vis M6X12 (29) sur le poteau (16).

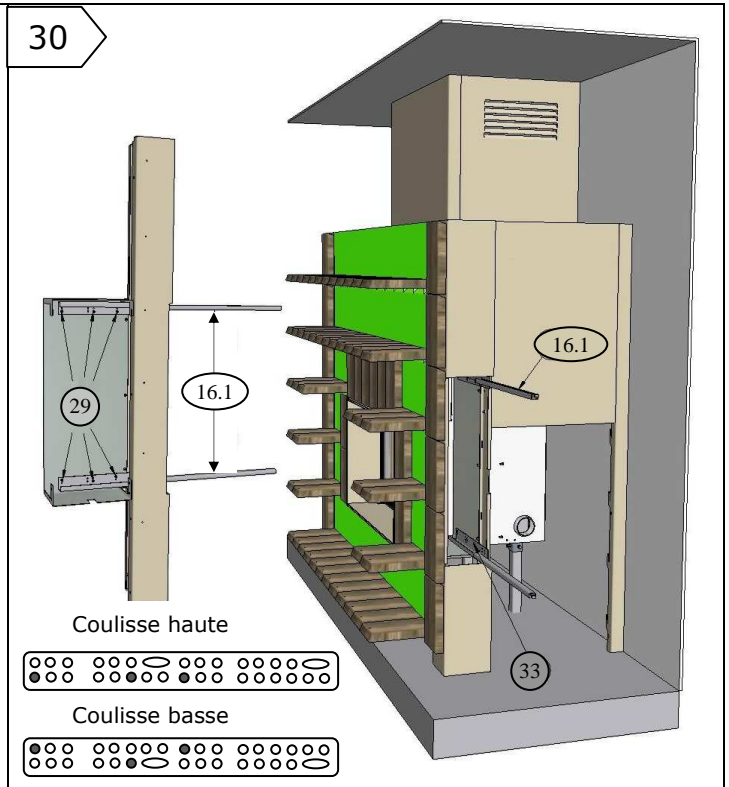

Fixez les 2 coulisses (16.1) avec six vis M6X8 (33) selon les points grisés ci-dessus.

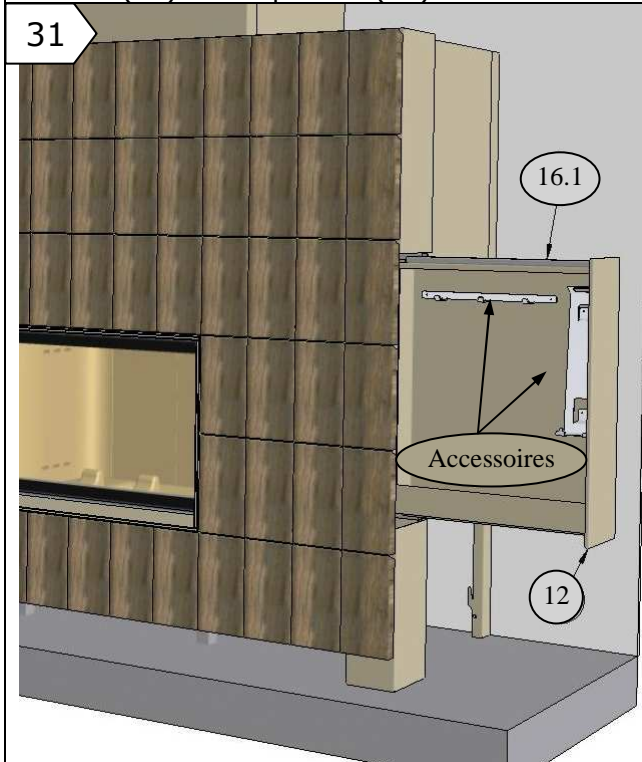

Positionnez le tiroir (12) entre les deux coulisses (16.1). Fixez les accessoires avec 5 vis (30).

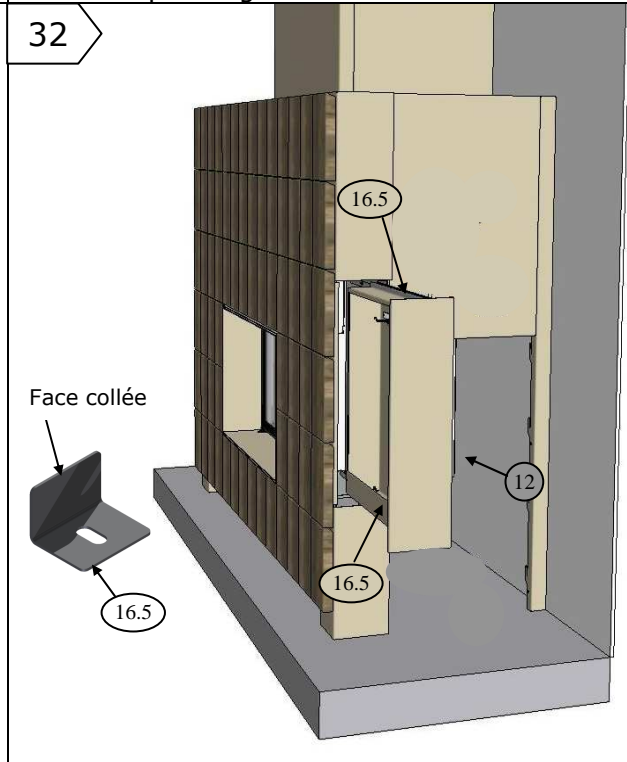

Assemblez les 2 pièces du tiroir (12) avec 5 vis (30) et avec 2 brides (16.5) collées sur la face avant et vissez sur la 2<sup>e</sup> face.



33



Bridez le tiroir (12) sur les coulisses (16.1) avec les pièces (16.1.1) en haut et en bas à l'aide de 4 vis (30).

## 8. MISE EN PLACE DES DIFFERENTS CAPOTS (ETAPE 34 A 36)

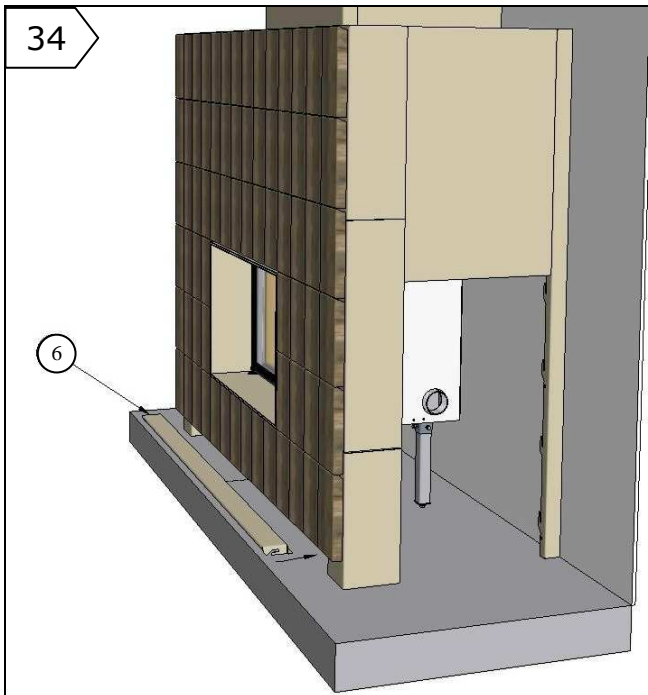

34

6

Glissez la plinthe (6) au dessus de 2 vis (28) et faites la basculer pour la mettre en place.

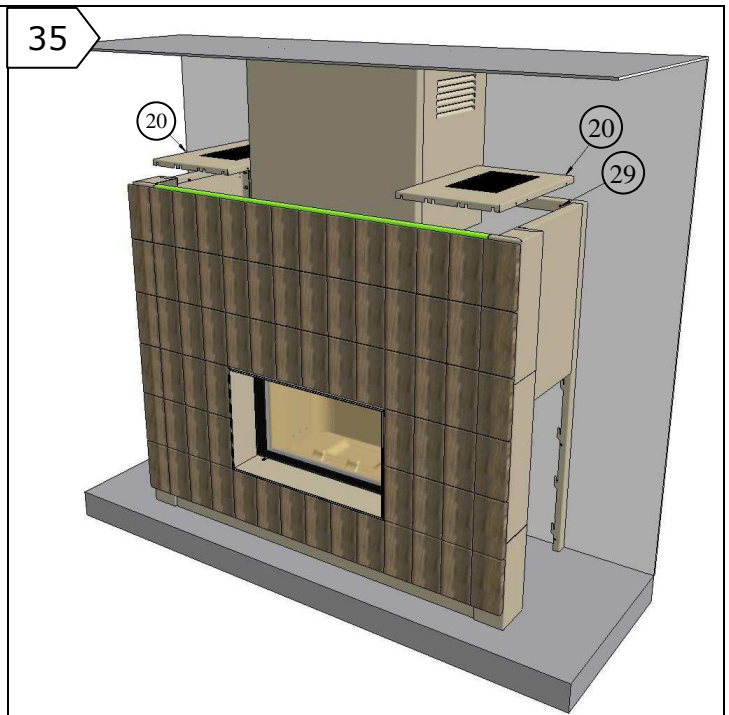

35

20

20

29

Placez huit vis (29) sur le châssis puis posez les deux tôles (20) avec les encoches allant dans les vis (29).

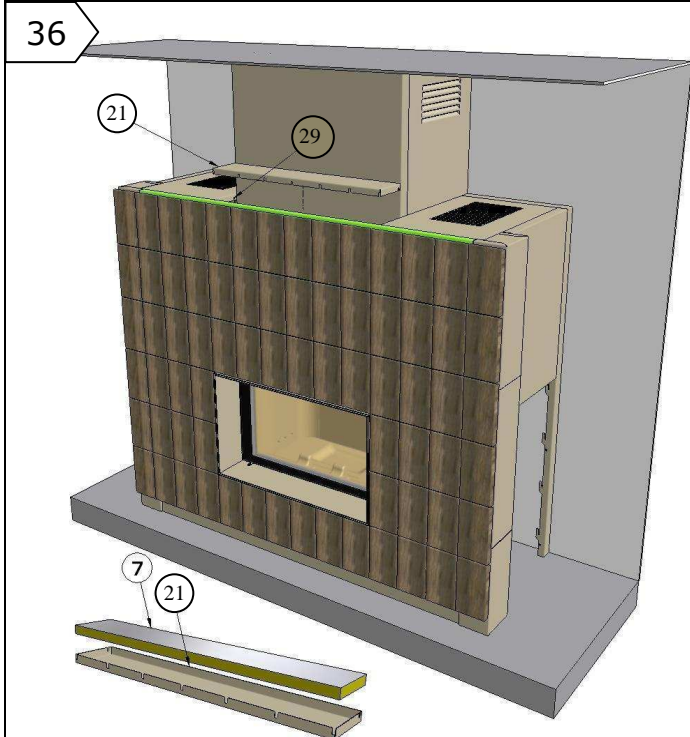

36

21

29

7

21

Placez l'isolant (7) de l'étape 8 dans le capot (21) et posez-le sur les 6 vis (29) préalablement positionnées.

## 9. MONTAGE DE LA NICHE A BUCHES (ETAPE 37 A 40)

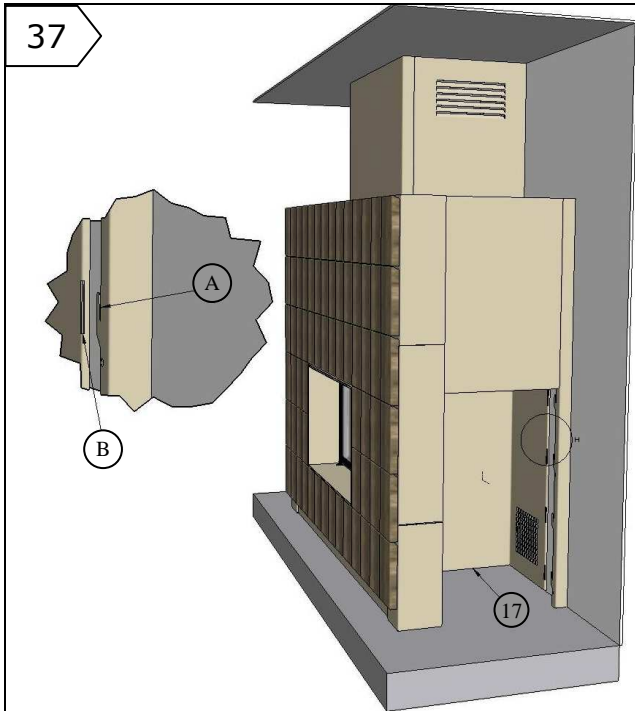

Accrochez la partie droite (17) de la niche sur le montant arrière en rentrant l'accroche A dans la fente B.

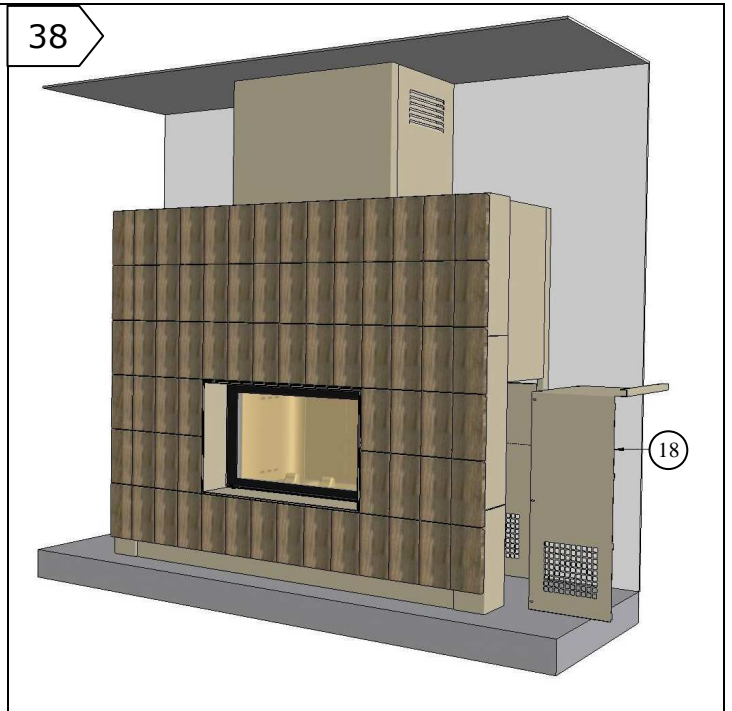

Glissez la partie gauche (18) de la niche.



Fixez l'ensemble avec neuf vis M6x12 (29).

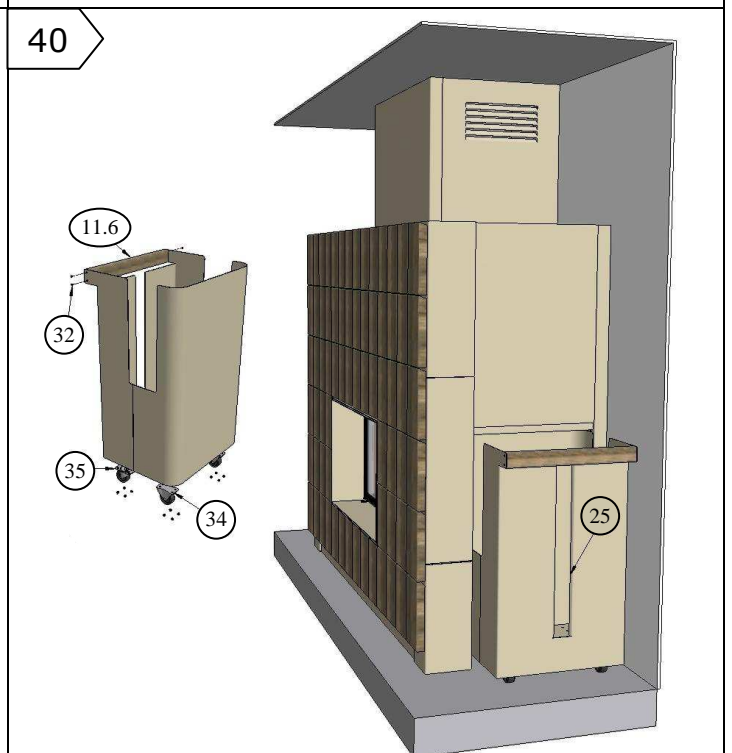

Montez les roulettes fixes (34) et pivotantes (35) et la poignée en bois (11.6) du chariot à bûches (25) avec 4 vis à bois (32).

## 10. MONTAGE DU MEUBLE (ETAPE 41 A 43)

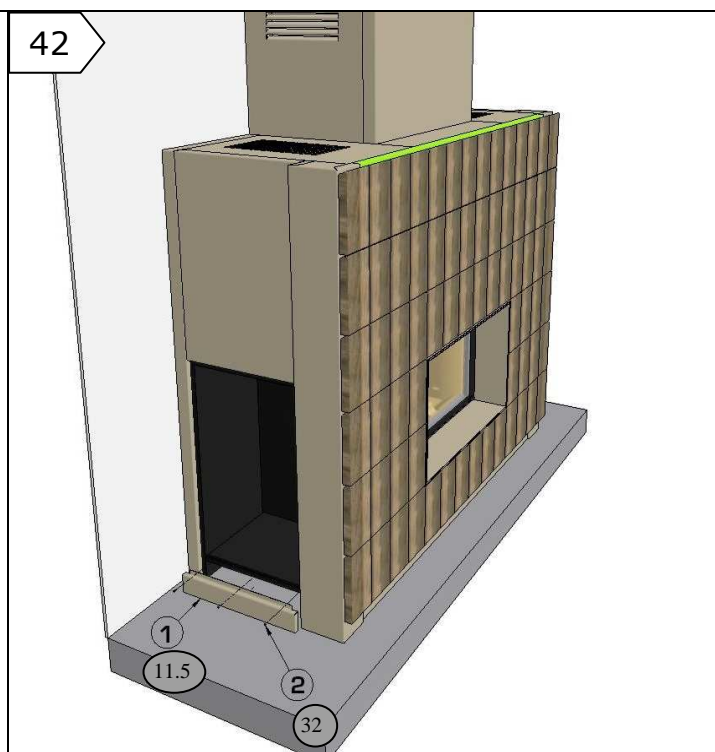
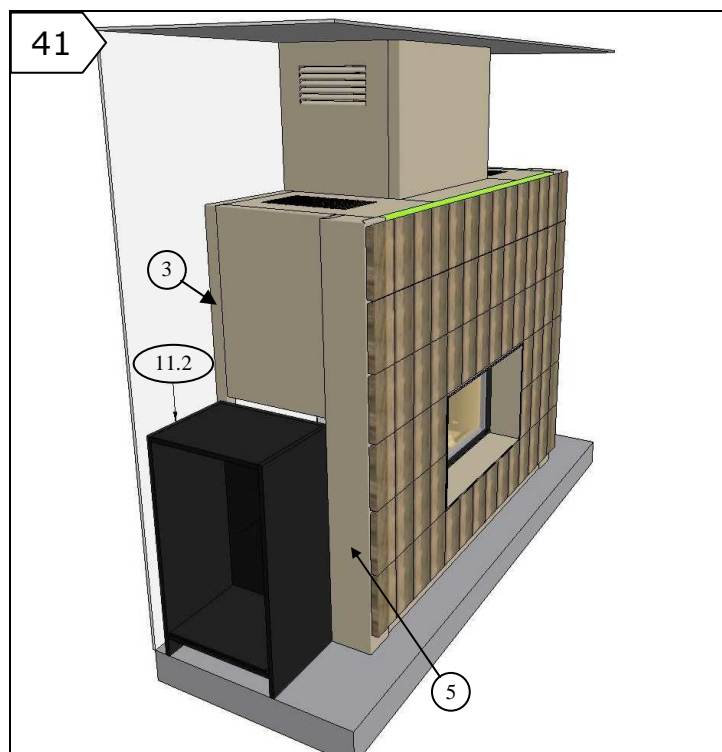

Placez le coffre (11.2) du meuble à l'intérieur de l'habillage sans les tiroirs.  
Fixez le coffre à niveau sur les montants (3) et (5) avec 2 vis autoforeuses (46) de chaque côté.

Vissez la plinthe (11.5) du meuble avec trois vis à bois (32).  
Mettez les 3 tiroirs dans les coulisses.

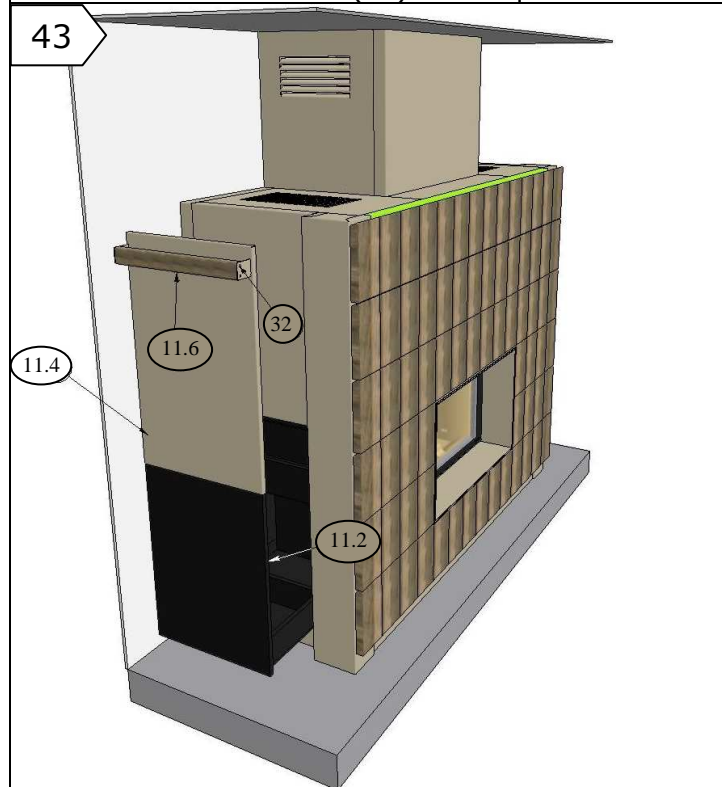

Glissez la tôle (11.4) sur le tiroir du meuble (11.2).  
Fixez la poignée (11.6) avec 4 vis à bois (32).

## 4. UTILISATION

Chauffage au bois : lors de l'utilisation du foyer, il est impératif de ne pas ouvrir la porte lorsque la température à l'intérieur du foyer est importante. Dans le cas où vous souhaitez utiliser l'appareil porte ouverte, celle-ci doit être ouverte dès le début du chargement et non pas en pleine combustion.

Entretien : les surfaces ne doivent pas être frottées avec des éponges abrasives. L'usage de solvants est à proscrire. Avant l'emploi de tout détergent, faire un essai sur une partie non visible de l'habillage.

**SERVICE CLIENTS FONDIS**  
**Tél. 03.89.37.75.15/Fax 03.89.37.75.89**  
**E-MAIL : [contact@fondis.com](mailto:contact@fondis.com)**

**FONDIS**  
être différent \_\_\_\_\_