

## Informations de sécurité

- Veuillez lire attentivement les instructions de sécurité suivantes avant d'utiliser l'appareil photo. Veuillez à toujours utiliser l'appareil correctement.
- Ne pointez pas l'appareil directement vers le soleil ou vers d'autres sources de lumière intenses car vous pourriez endommager votre vue.
- N'essayez pas d'ouvrir ou de modifier le boîtier de l'appareil. Des composants internes à fort voltage présentent un risque d'électrocution lorsqu'ils sont exposés. L'entretien et les réparations doivent être réalisés par des personnes autorisées.
- N'utilisez pas le flash trop près des yeux d'animaux ou de personnes, particulièrement des enfants. Vous pourriez endommager leurs yeux. Veuillez à ne pas utiliser le flash à moins d'un mètre des yeux d'un nourrisson.
- N'exposez pas l'appareil à l'eau ou à d'autres liquides. N'utilisez pas l'appareil les mains mouillées. N'utilisez jamais l'appareil sous la pluie ou la neige. L'humidité crée un risque d'électrocution.
- Gardez l'appareil et ses accessoires hors de portée des enfants et des animaux pour éviter les accidents et d'endommager l'appareil.
- Si vous remarquez de la fumée ou une odeur étrange venant de l'appareil, éteignez-le immédiatement et débranchez l'adaptateur secteur. Amenez l'appareil dans le centre de service autorisé le plus proche pour le faire réparer. N'essayez jamais de réparer l'appareil vous-même.
- N'utilisez que les accessoires d'alimentation autorisés. L'utilisation de sources d'alimentation non recommandées peut causer surchauffe, déformation de l'appareil, incendie, électrocution ou autres dangers.
- Pour éviter les risques d'incendie, déconnectez l'adaptateur secteur compact de l'appareil et du secteur après avoir rechargé l'appareil.
- L'adaptateur secteur compact de l'appareil ne peut être utilisé qu'avec celui-ci. Ne l'utilisez pas avec d'autres produits. Cela pourrait provoquer un risque d'incendie ou autre danger

### Conformité FCC et avertissement

Cet appareil est conforme à la section 15 des règlements du FCC. Son utilisation est sujette aux deux conditions suivantes : 1.) cet appareil ne peut causer d'interférences dangereuses et 2) cet appareil doit pouvoir supporter les interférences reçues, y compris celles qui pourraient provoquer un fonctionnement incorrect.

Cet appareil a subi des tests montrant qu'il se trouve dans les limites des périphériques de classe B selon la Section 15 des règles FCC. Ces limites ont été conçues pour fournir une protection raisonnable contre les interférences dans une installation domestique. Cet équipement génère, utilise et peut émettre des fréquences radio et, s'il n'est pas utilisé en suivant les instructions, peut provoquer des interférences dangereuses dans les communications radio. Il n'y a cependant aucune garantie que cet appareil ne provoquera pas d'interférences dans une certaine installation. Si cet appareil crée des interférence avec votre radio ou télévision, ce que vous pouvez déterminer en allumant et en éteignant l'appareil, nous vous recommandons d'essayer l'une des méthodes suivantes pour résoudre le problème :

- Réorientez ou déplacez l'antenne de réception.
- Augmentez la séparation entre l'appareil et l'équipement.
- Connectez l'équipement à une prise sur un circuit différent de celui de l'équipement de réception.
- Consultez un revendeur radio/TV pour de plus amples informations.

Toute modification non approuvée par l'organisme responsable pour le respect des normes peut interdire l'utilisation de l'appareil. Si des câbles d'interface blindés ont été fourni avec le produit ou si des composants supplémentaires ont été spécifié pour l'utilisation avec l'appareil, ces derniers doivent être utilisé pour assurer le respect des règles FCC.

---

# Table des matières

<b><u>INFORMATIONS DE SECURITE</u></b>	<b>I</b>	REGLER LA RESOLUTION ET LA QUALITE	21
<b><u>TABLE DES MATIERES</u></b>	<b>II</b>	UTILISER LA FONCTION ZOOM	22
<b><u>LA PRISE EN MAIN</u></b>	<b>1</b>	UTILISER LE FLASH	23
UTILISER CE MENU	1	UTILISER LE MODE MACRO	24
DEBALLAGE	2	UTILISER LE DECLENCHEUR A RETARDEMENT ET RAFALE	25
ATTACHER LA BRIDE DE POIGNET	2	UTILISATION DU MODE PRIORITE OUVERTURE	26
<b>PIECE DE L'APPAREIL PHOTO.</b>	<b>3</b>	UTILISATION DU MODE PRIORITE OBTURATEUR	26
<b>INSERTION DES PILES</b>	<b>5</b>	UTILISATION DE L'EXPOSITION MANUELLE	27
INDICATEUR DE FAIBLE CHARGE DE LA PILE	5	<b>ENREGISTREMENT DE CLIPS VIDEOS</b>	<b>28</b>
A PROPOS DU TYPE DE PILE	5	REGLAGE DE LA TAILLE DE FILM	28
<b>INSEREZ LA CARTE</b>	<b>6</b>	<b>ENREGISTREMENT VOCAL</b>	<b>29</b>
A PROPOS DE LA MEMOIRE DE L'APPAREIL PHOTO	6	<b>REVOIR LES SONS</b>	<b>29</b>
LE PROTOCOLE DCF	6	<b>ENREGISTREMENT D'UN MEMO VOCAL</b>	<b>30</b>
<b>CONFIGURATION DE LA LANGUE D'AFFICHAGE /</b>		ENREGISTRER UN MEMO VOCAL	30
<b>DATE ET HEURE</b>	<b>7</b>	RELIRE UN MEMO VOCAL	30
REGLAGE DE LA LANGUE	7	<b><u>AUTRES FONCTIONS</u></b>	
REGLAGE DE LA DATE ET DE L'HEURE	7	<b><u>D'ENREGISTREMENT</u></b>	<b>31</b>
<b>UTILISER LE MONITEUR LCD</b>	<b>9</b>	<b>REGLAGE DU MESURE EXPO</b>	<b>31</b>
EN ENREGISTREMENT	9	<b>REGLAGE DE L'EQUILIBRE DES BLANCS</b>	<b>31</b>
EN REVUE	10	<b>REGLAGE DE L'ISO</b>	<b>32</b>
BASCULER L'AFFICHAGE D'ECRAN	11	<b>REGLAGE DE L'EXPOSITION</b>	<b>32</b>
<b><u>OPERATIONS DE BASE</u></b>	<b>12</b>	<b>REGLER L'AEB</b>	<b>32</b>
<b>MISE SOUS ET HORS TENSION</b>	<b>12</b>	<b>REGLER LA MISE EN EVIDENCE</b>	<b>32</b>
FONCTION D'ECONOMIE D'ALIMENTATION	12	<b>REGLAGE DE LA NETTETE</b>	<b>33</b>
<b>CHANGER LE MODE</b>	<b>13</b>	<b>RGLAGE DE L'EFFET PHOTO</b>	<b>33</b>
BASCULER ENTRE LE MODE ENR ET LE MODE		<b>REGLAGE DU HORODATEUR</b>	<b>33</b>
LECTURE	13	<b>REGLAGE DU STABILISATEUR NUMERIQUE</b>	<b>34</b>
SELECTIONNER LE MODE ENR	13	<b>REGLAGE DU SUIVI DE VISAGE</b>	<b>34</b>
SELECTIONNER LE MODE ASM	14	<b>REGLAGE DU CADRE PHOTO</b>	<b>34</b>
<b>UTILISER LES MENUS</b>	<b>15</b>	<b><u>LECTURE</u></b>	<b>35</b>
REC MENU	15	<b>REVOIR LES IMAGES</b>	<b>35</b>
MENU CONFIGURATION	16	REVOIR LES CLIPS VIDEO	35
<b><u>ENREGISTREMENT BASIQUE</u></b>	<b>19</b>	AGRANDIR LES PHOTOGRAPHIES	36
<b>ENREGISTRER DES PHOTOGRAPHIES</b>	<b>19</b>	UTILISER LA REDUCTION	37
UTILISER LE MODE Q	20	EXECUTION D'UN DIAPORAMA	37
		<b>SUPPRIMER DES FICHIERS</b>	<b>38</b>
		EFFACEMENT D'UN SEUL FICHIER	38

---

SUPPRIMER DES FICHIERS MULTIPLES	39
SUPPRIMER TOUS LES FICHIERS	39
PROTEGER LES FICHIERS	40
PROTEGER TOUS LES FICHIERS	40
PROTEGER DES FICHIERS MULTIPLES	41
<b>EDITER LES IMAGES</b>	<b>42</b>
TOURNER LES PHOTOGRAPHIES	42
MODIFICATION DE LA TAILLE DE L'IMAGE	42
REGLAGE DE L'EFFET PHOTO	43
CHOIX D'UN CADRE PHOTO	43
<b>COPIER LES FICHIERS</b>	<b>44</b>
<b>REGLAGE DU DPOF</b>	<b>45</b>
<b>CHOIX D'UNE IMAGE DE DEMARRAGE</b>	<b>46</b>
<b><u>MISE EN PLACE DES CONNEXIONS</u></b>	<b><u>47</u></b>
<b>VISUALISATION D'IMAGES SUR TÉLÉVISION</b>	<b>47</b>
<b>TELECHARGER LES IMAGES SUR UN</b>	
<b>ORDINATEUR</b>	<b>48</b>
UTILISATION DU LECTEUR DE CARTE DE	
MÉMOIRE	48
CONNECTER L'APPAREIL A UN ORDINATEUR AVEC	
UN CABLE USB	48
<b><u>INSTALLATION DU LOGICIEL</u></b>	<b><u>49</u></b>
<b>CONFIGURATION REQUISE</b>	<b>49</b>
<b>INSTALLATION DU LOGICIEL</b>	<b>50</b>
<b>INSTALLATION DU PILOTE DU LOGICIEL</b>	<b>51</b>
<b>INSTALLER ULEAD PHOTO EXPLORER 8 SE</b>	
<b>BASIC</b>	<b>51</b>
<b>INSTALLER VIDEOSTUDIO 7 SE VCD</b>	<b>52</b>
<b>UTILISER DU LOGICIEL</b>	<b>52</b>
<b><u>APPENDICE</u></b>	<b><u>53</u></b>
<b>A PROPOS DU NOM DE DOSSIER ET DE FICHIER</b>	<b>53</b>
STRUCTURE DE DOSSIER	53
ATTRIBUTION DE NOM DE FICHIER	53
<b>DEPANNAGE</b>	<b>54</b>
<b>CARACTERISTIQUES TECHNIQUES</b>	<b>55</b>
<b>LISTE DES FONCTIONS DISPONIBLES</b>	<b>56</b>

# La Prise en Main

## Utiliser ce menu

### Mise en route

Cette section contient des informations que vous devez connaître avant d'utiliser cet appareil photo.

### Opérations de Base

Cette section explique toutes les fonctionnalités d'enregistrement de cet appareil photo.

### Enregistrement basique

Cette section explique comment enregistrer des photographies, des films et des fichiers audio.

### Autres fonctions d'enregistrement

Cette section décrit les opérations les plus courantes d'enregistrement d'images.

### Lecture

Cette section explique comment lire, supprimer et éditer les fonctions des photographies, films et fichiers audio.

### Mise en place des connexions

Cette section vous indique comment connecter l'appareil photo à un ordinateur ou à un TV.



### Installation du logiciel

Cette section vous indique comment installer le logiciel fourni dans le CD-ROM.

### Appendice

Cette section décrit le dépannage et les spécifications de l'appareil photo.

Les significations des symboles utilisés dans ce manuel de l'utilisateur sont expliquées ci-dessous :

 <b>AVERTISSEMENT</b>	Ceci indique que les précautions doivent être lues avant d'utiliser ces fonctions.
 <b>Astuce</b>	Ceci indique les informations utilisées lors de l'utilisation de cet appareil photo.
	Ceci indique la page de référence.

## Déballage

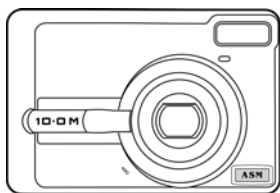

Appareil

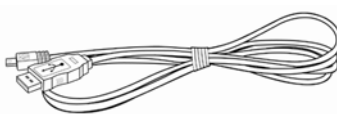

Câble USB

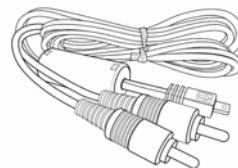

Câble vidéo

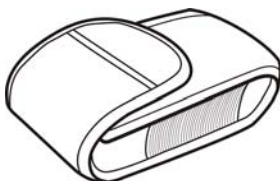

Etui souple(\*)



Dragonne

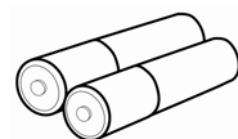

2 piles AA  
(Pile rechargeable\*)

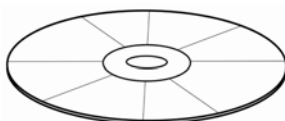

CD-ROM d'installation du  
logiciel

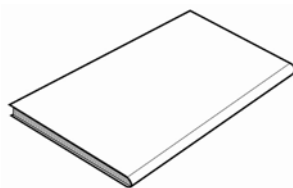

Guide de démarrage  
rapide

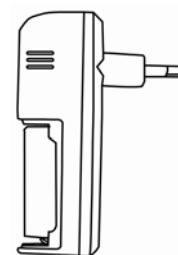

Chargeur our piles(\*)



### AVERTISSEMENT

- Les articles marqués d'un astérisque (\*) sont disponibles en tant qu'accessoires optionnels Assurez-vous d'éteindre l'appareil photo avan.
- Notez que la forme de la prise du chargeur dépend de la région d'achat de l'appareil-photo.

## Attacher la Bride de Poignet

Attacher la bride de poignet à votre appareil photo comme illustré.



### AVERTISSEMENT

- Ne pas balancer l'appareil quand vous le portez par la bride de poignet.

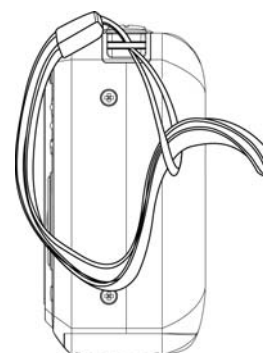

## Pièce de l'appareil photo.

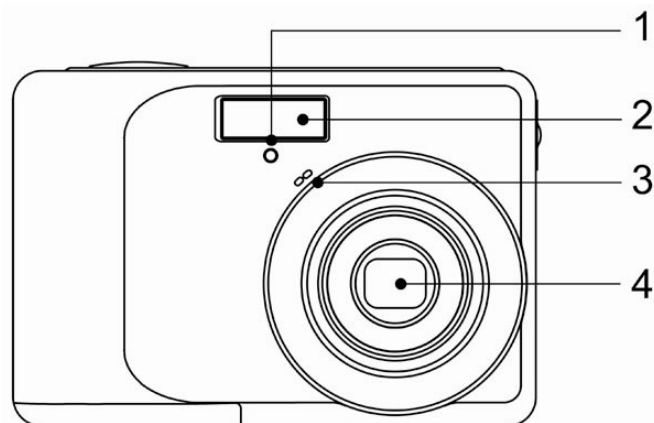

1. Lampe du retardateur
2. Flash (☞ page 23)
3. Micro
4. Objectif

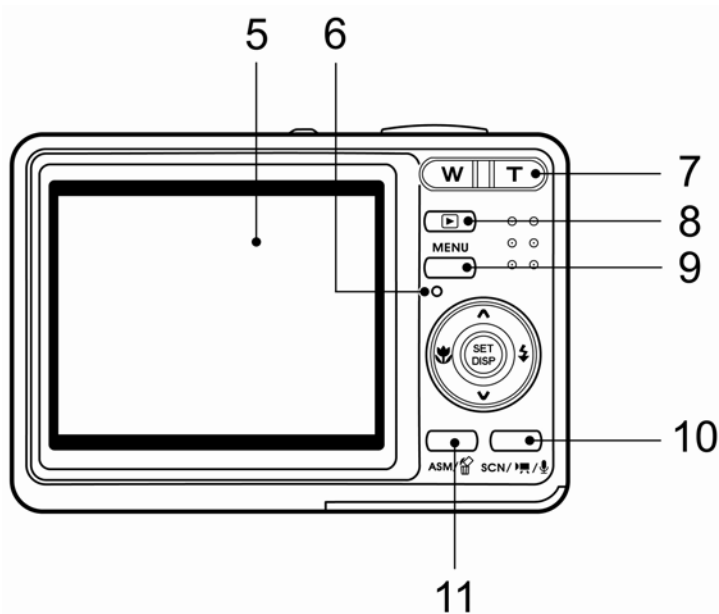

5. Ecran LCD (☞ page 9)
  6. Indicateur de marche
  7. Bouton zoom (☞ page 22):
- Voir également :

- Bouton zoom arrière (☞ page 37)
- Bouton zoom avant (☞ page 36)

8. Mode lecture bouton (☞ page 13)
9. Bouton MENU (☞ page 15)
10. Bouton mode de caméra (☞ page 13)

11. Bouton ASM (☞ page 14)

Voir également :

- Effacer (☞ page 38)
- 12. Bouton Flash (☞ page 23)
- 13. Bouton DISP/ SET (☞ page 11)
- 14. Macro (☞ page 24)

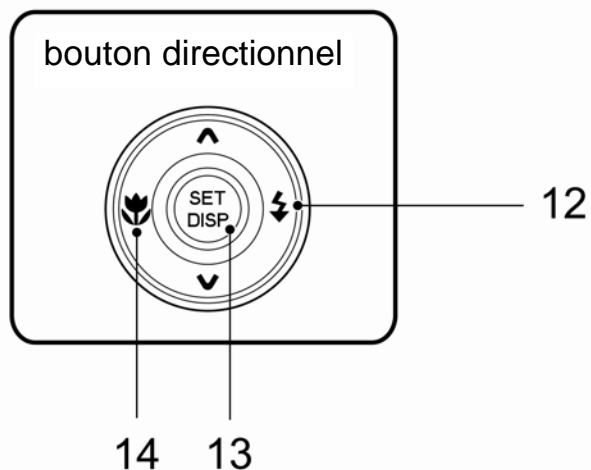

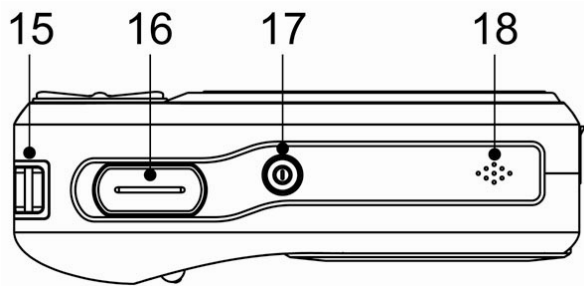

- 15. Attache de la lanière (👉 page 2)
- 16. Déclencheur (👉 page 19, 28)
- 17. Interrupteur d'alimentation (👉 page 12)
- 18. Haut-parleur

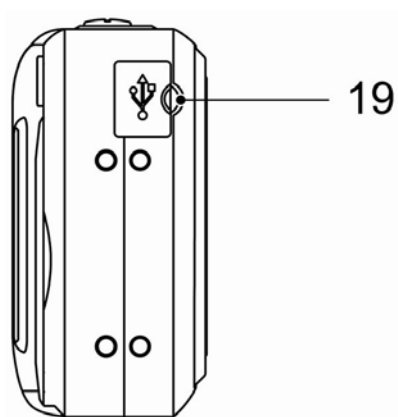

- 19. Port USB / Prise sortie vidéo (👉 page 18, 48)

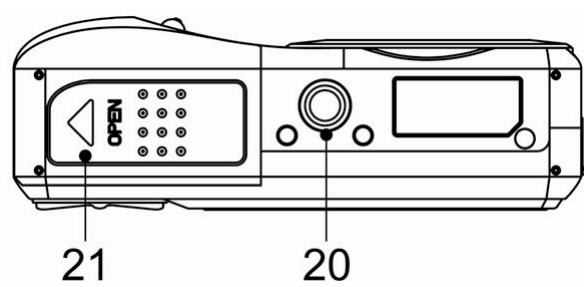

- 20. Prise pour trépied
- 21. Capot batterie (👉 page 5)

## Insertion des piles

L'appareil est alimenté par deux piles alcalines AA ou deux piles rechargeables Ni-MH (min. 2500 mAh / 2,8V)

**1**

**Faire glisser le couvercle des piles pour ouvrir.**

- Glissez le couvercle des piles dans le sens indiqué par la flèche.

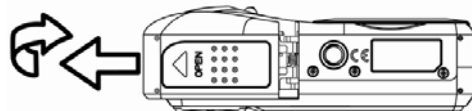

**2**

**Insérez les piles.**

- Insérer deux piles alcalines de type AA avec les pôles positifs (+) et négatifs (-) correspondants aux instructions à l'intérieur du compartiment des piles.

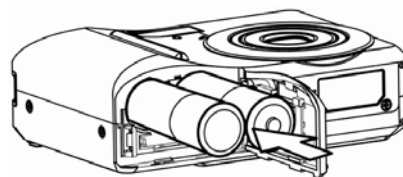

**3**

**Faire glisser le couvercle des piles pour fermer.**



### Indicateur de Faible Charge de la Pile

L'indicateur de faible charge de la pile apparaît sur l'écran LCD quand les piles sont presque vides. Les piles doivent être changées rapidement quand l'indicateur de faible charge de la pile apparaît.



#### AVERTISSEMENT

- Risque d'explosion si vous utilisez une pile du mauvais type. Respectez les instructions sur la mise au rebut des piles usées.
- Assurez-vous d'éteindre l'appareil photo avant d'installer ou de retirer les piles.
- Utilisez uniquement des piles alcalines ou Ni-MH pour alimenter l'appareil photo. Utilisez tout autre type de pile n'est pas recommandé.
- Retirer les piles de l'appareil si vous n'envisagez pas de l'utiliser dans les deux semaines à venir.
- Retirez les batteries si vous ne les utilisez pas pendant une période prolongée.
- Le boîtier de l'appareil se révèle tiède après une utilisation intensive. Ceci est normal.

### A propos du type de pile

Après avoir remplacé les piles, veuillez vérifier le type de pile dans le menu de configuration (👉 page 16).



## Insérez la carte

Vous pouvez utiliser une **Carte SD** avec cet appareil photo numérique. L'emplacement de la carte mémoire est situé en dessous du couvercle des piles, adjacent au compartiment des piles.

**1**

### S'assurer que l'appareil photo est éteint.

- Glissez le couvercle des piles dans le sens indiqué par la flèche.

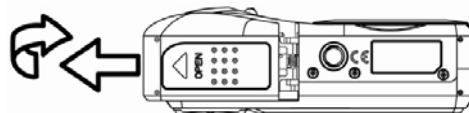

**2**

### Insérez la carte.

- Insérer la carte avec le côté supérieur vers le haut, et la flèche pointant vers l'intérieur.

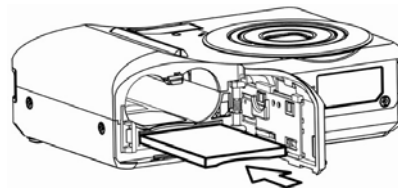

**?**

### Astuce

- Pour retirer la carte mémoire, appuyer avec délicatesse sur le bord de la carte et la libérer. Tirer la carte et fermer le couvercle des piles.

**3**

### Fermer le couvercle des piles.



**!**

### AVERTISSEMENT

- Si vous insérez ou retirez la carte pendant que l'appareil photo est allumé, ceci peut endommager la carte ou les données.
- Ne touchez pas les terminaux de connexion à l'arrière de la carte.

## A propos de la Mémoire de l'Appareil photo

L'appareil numérique est équipé avec une mémoire interne. Si aucune carte mémoire n'est insérée dans l'appareil, toutes les images et extraits vidéo enregistrés par l'appareil seront stockés dans la mémoire interne. Si la carte est insérée, les images et extraits vidéo sont enregistrés sur la carte mémoire.

## Le Protocole DCF

Le protocole DCF définit le format pour les données de fichiers image aussi bien que la structure de répertoire pour la carte mémoire. Les images qui sont prises par un appareil photo DCF peuvent être visualisées sur des appareils photos compatibles DCF d'autres fabricants.

## Configuration de la langue d'affichage / date et heure

Lors de l'utilisation de l'appareil photo pour la première fois après l'achat, assurez-vous de choisir une langue et de régler la date et l'heure avant d'utiliser l'appareil photo.

### Réglage de la Langue

**1** Mettez sous tension, et réglez l'appareil photo sur le menu configuration. (☞ page 16)

**2** Sélectionnez [Langue].

- Appuyez sur ▲ ou ▼ pour sélectionner **LANGUE** puis appuyez sur ► ou sur le bouton **SET** pour lancer le sous-menu.



**3** Sélectionner une langue.

- Appuyez sur ▲ ou ▼ pour sélectionner une langue et appuyez sur ◀ ou sur le bouton **SET** pour appliquer le réglage.

**4** Appuyez sur le bouton **MENU** pour fermer le menu.

### Réglage de la Date et de l'Heure

**1** Mettez sous tension, et réglez l'appareil photo sur le menu configuration. (☞ page 16).

**2** Sélectionnez [Date et heure].

- Appuyez sur ▲ ou ▼ pour sélectionner **Date et heure** puis appuyez sur ► ou le bouton **SET** pour lancer l'écran Date et Heure.



**3** Réglez la date et l'heure.

- Appuyez sur ▲ ou ▼ pour changer la valeur des champs mis en évidence. Appuyez sur ◀ ou ► pour mettre en évidence un autre champ.



### Astuce

- Si vous maintenez enfoncé ▲ ou ▼, vous pouvez changer la valeur rapidement.
- Pour le paramètre d'horodatage (👉 page 33).

4

### Appliquer le paramètre.

- Après avoir régler ces paramètres, appuyez sur le bouton **SET** ou **MENU** pour appliquer le réglage.



### AVERTISSEMENT

- Si les piles sont retirées pendant environ deux jours, le réglage de la date et de l'heure sera perdu. Dans ce cas, effectuez à nouveau ces réglages.

## Utiliser le moniteur LCD

Le moniteur LCD est utilisé pour composer des images pendant l'enregistrement, ajuster les paramètres et relire les images. Les indicateurs suivants peuvent apparaître sur le moniteur LCD lors de l'enregistrement ou la lecture d'images.

### En enregistrement

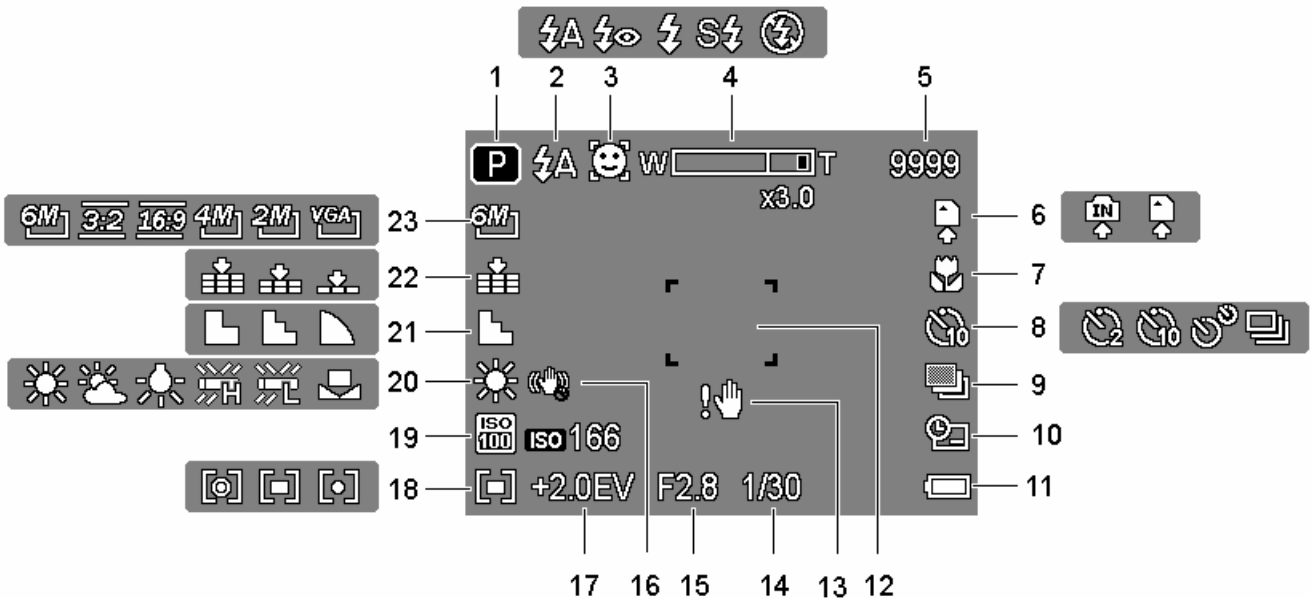

- |    |  |    |  |
|----|--|----|--|
| 1  | En enregistrement (👉 page 13)                  | 13 | Avertissement de vibration (👉 page 19) |
| 2  | Flash (👉 page 23)                              | 14 | Vitesse de l'obturateur (👉 page 19)    |
| 3  | Traç. Visage (👉 page 34)                       | 15 | Valeur de l'ouverture (👉 page 19)      |
| 4  | Indicateur de zoom (👉 page 22)                 | 16 | Stabilisateur (👉 page 34)              |
| 5  | Prises restantes                               | 17 | Exposition (👉 page 32)                 |
| 6  | Média de stockage                              | 18 | Mesure Expo. (👉 page 31)               |
| 7  | Macro (👉 page 24)                              | 19 | ISO (👉 page 32)                        |
| 8  | Déclencheur à retardement / Rafale (👉 page 25) | 20 | Equilibre des blancs (👉 page 31)       |
| 9  | Plage expo. (👉 page 32)                        | 21 | Netteté (👉 page 33)                    |
| 10 | Date et l'heure de l'acquisition (👉 page 33)   | 22 | Qualité (👉 page 21)                    |
| 11 | Batterie (👉 page 5)                            | 23 | Résolution (👉 page 21)                 |
| 12 | Zone de mise au point (👉 page 19)              |    |  |

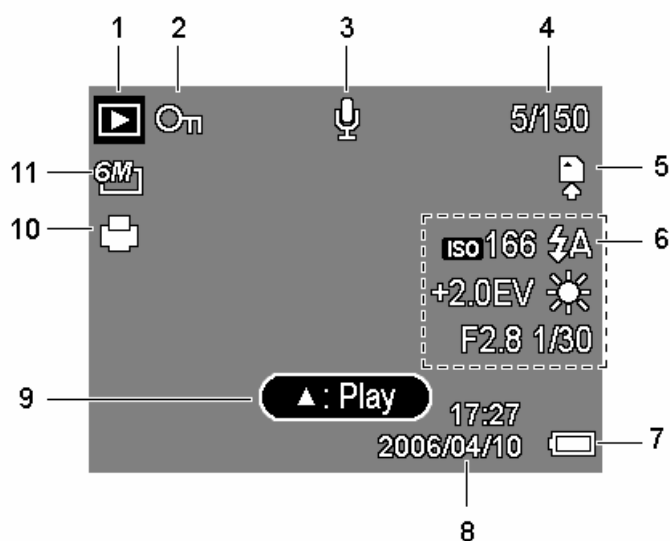

- |   |                            |    |                                  |
|---|----------------------------|----|----------------------------------|
| 1 | En Revue (👉 page 13)       | 7  | Batterie (👉 page 5)              |
| 2 | Protéger (👉 page 40)       | 8  | Date et l'heure de l'acquisition |
| 3 | Mémo vocal (👉 page 30)     | 9  | Note audio (👉 page 30)           |
| 4 | Numéro de Fichier /Total   | 10 | DPOF (👉 page 45)                 |
| 5 | Média de stockage          | 11 | Résolution (👉 page 21)           |
| 6 | Recording info (👉 page 11) |    |                                  |

**! AVERTISSEMENT**

- Certaines informations peuvent ne pas s'afficher correctement si vous affichez des images acquises par un autre modèle d'appareil photo.

## Basculer l'Affichage d'Ecran

Appuyer sur le bouton **SET/DISP** pour changer au mode d'affichage suivant du moniteur LCD:

### ■ En mode Enregistrement

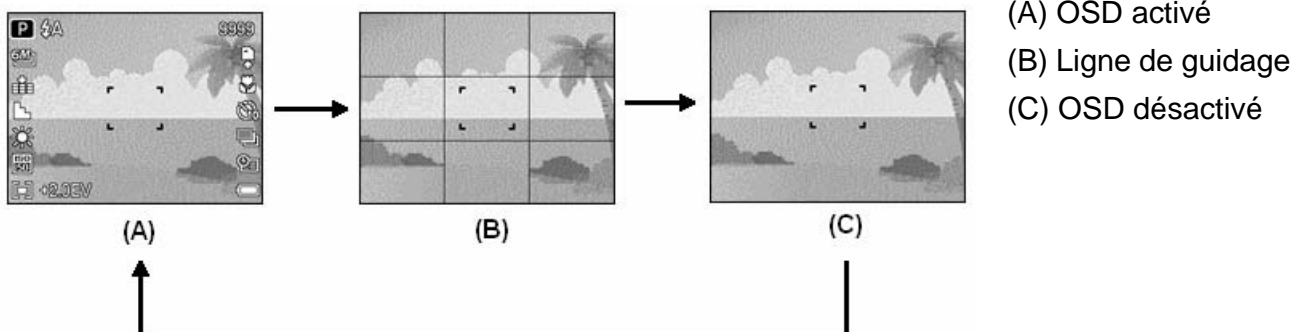

### ? Astuce

- Utilisez le mode "Ligne de guidage" pour composer les images facilement avant la prise d'images.

### ■ En mode Revue

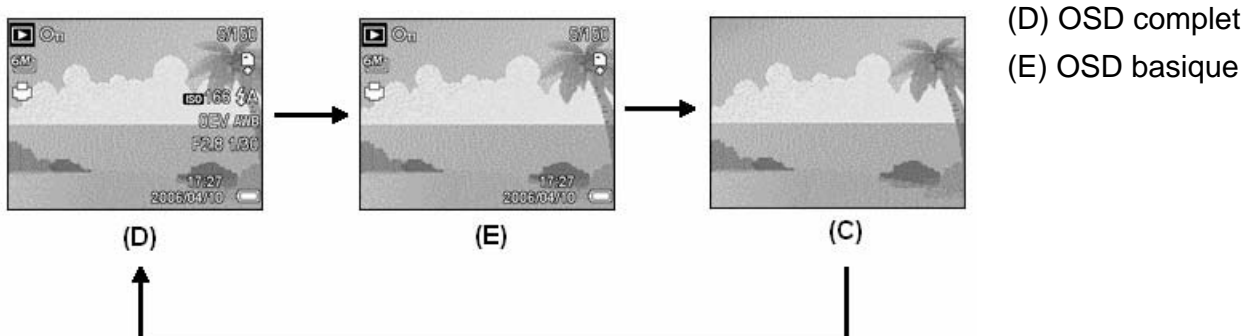

### ! AVERTISSEMENT

- Vous ne pouvez pas changer le statut LCD dans les situations suivantes:
  - Exposition manuelle
  - Enregistrement de clips vidéo ou de fichiers audio
  - Lecture de clips vidéo ou de fichiers audio
  - Lecture de diaporama
  - Affichage en miniature
  - Recadrage d'une photographie
- Lorsque l'affichage LCD n'est pas en "OSD activé", appuyer sur les boutons Macro (◀), Déclencheur à retardement, Flash (▶) changera le mode d'affichage à "OSD activé" automatiquement.

# Opérations de Base

## Mise sous et hors tension

1

Appuyer sur le bouton **MARCHE** (❶) pour allumer l'appareil en mode Enregistrement.

- L'alimentation est sous tension, l'objectif s'étend et la DEL s'allume en vert.

Ou vous pouvez appuyer sur le bouton  (❷) pour allumer l'appareil en mode Revue.

- L'alimentation est sous tension, et une image s'affiche sur le moniteur LCD (❸).

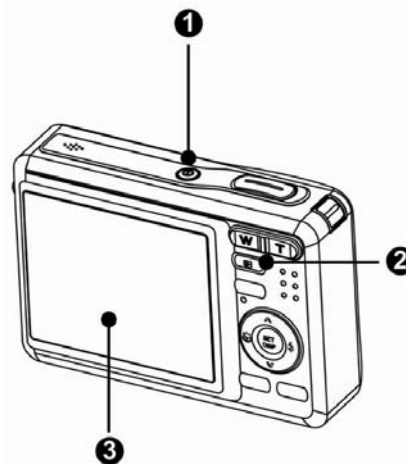

2

Appuyez de nouveau sur le bouton d'alimentation (❶) pour mettre hors tension.

- L'alimentation est hors tension, l'objectif se rétracte et la DEL s'éteint.

?

### Astuce

- vous pouvez allumer l'appareil sans le son de démarrage et de fonctionnement en maintenant le bouton **MARCHE** (❶) ou  (❷) pendant plus de 1,5 secondes. (👉 page 13).

## Fonction d'économie d'alimentation

Pour économiser l'alimentation des piles, le moniteur LCD s'éteint automatiquement 1 minute après la dernière commande accédée (paramètre pré réglé à l'usine). Appuyez sur n'importe quel bouton autre que le bouton d'alimentation pour allumer le moniteur LCD. Vous pouvez changer le paramètre d'économie d'énergie dans le menu Configuration (👉 page 17).

Une fois la fonction d'économie d'énergie active pendant 1 minute, l'alimentation sera complètement hors tension. Appuyez sur le bouton **ALIMENTATION** (❶) ou **LIRE** (❷) pour restaurer l'alimentation à l'appareil photo.

La fonction Economie d'énergie ne fonctionne pas dans la situation suivante:

- Enregistrement de clips vidéo ou de fichiers audio
- Lecture de clips vidéo ou de fichiers audio
- Lecture de diaporama
- Connecter l'appareil à un ordinateur ou une imprimante en utilisant le câble USB

## Changer le mode

Vous pouvez enregistrer des images et des voix dans le mode ENR. Et utiliser le mode LECTURE pour relire, supprimer ou éditer les images sur le moniteur LCD.

### Basculer entre le mode ENR et le mode LECTURE

En mode Enregistrement, Appuyez sur le bouton

 (1) pour basculer au mode Revue.

En mode Revue, appuyez sur le bouton **MODE** (2) ou

 (1) pour basculer au mode Enregistrement précédemment utilisé.

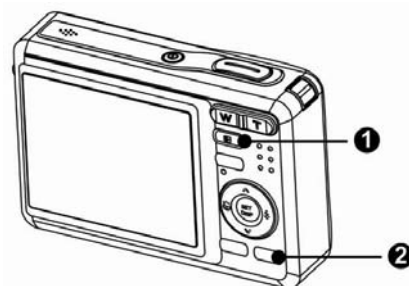

### Sélectionner le mode ENR

**1** Réglez l'appareil sur le mode Enregistrement (page 13).







**2** Lancer la palette de modes

- Appuyez sur le bouton **MODE** (2) pour afficher l'écran Mode de scène.









**3** Sélectionner un mode.

- Utilisez le bouton directionnel pour sélectionner un mode de scène désiré et appuyez sur le bouton **SET** pour confirmer le réglage.



Affichage	Titre	Description
	Programme	L'appareil photo rend les paramètres convenables pour les conditions de prise de vue.
	Vidéo	Pour l'enregistrement de clips vidéo.
	Enreg. voix	Pour l'enregistrement audio.
	Coucher de soleil	Améliorer la teinte rouge pour enregistrer des images de couchers de soleil.
	Contre-jour	Prendre l'image d'un objet rétroéclairé en changeant le métrage.
	Mode Q	Permet aux débutants de prendre des photographies facilement.
	Paysage	Utilisé pour les larges vues de paysage.



Affichage	Titre	Description
	Portrait	Troubler l'arrière plan pour une mise au point sur le sujet.
	Neige	Utilisé pour des scènes à la plage ou à la neige.
	Feu d'artifice	Utilisé pour des scènes de feux d'artifice.
	Scène de nuit	Prendre le sujet tout en gardant le paysage nocturne de l'arrière plan.
	Enfants	Prendre une vue fixe pour capturer des enfants mobiles.
	Nourriture	Une saturation plus élevée rend la nourriture plus appétissante.
	Bâtiment	Améliore les bords des sujets.
	Texte	Enhance the black & white contrast.

## Sélectionner le mode ASM

**1** .....  
**Allumez l'appareil photo et sélectionnez le mode REC.** (👉 page 13).

- Vous ne pouvez pas sélectionner le mode ASM à partir du mode ENR Clip vidéo ou Vocal.

**2** .....  
**Lancer le mode ASM.**

- Appuyez sur le bouton ASM (❶) pour basculer entre les modes Priorité Ouverture, Priorité Obturateur et Exposition Manuelle.
- Pour des informations détaillées (👉 page 26).



**3** .....  
**Quitter le mode ASM.**

- Appuyez sur le bouton MODE (❷) pour afficher le mode de palette de scènes et sélectionnez un mode d'ENR. (👉 page 13).

## Utiliser les Menus

Lorsqu'un menu est affiché, la commande directionnelle et le bouton **REGLER** sont utilisés pour effectuer les réglages désirés.

### REC menu

**1** Mettez sous tension, et réglez l'appareil photo sur le mode ENR (☞ page 13).

**2** Ouvrez le menu ENR.  
 • Appuyez sur le bouton **MENU** (❶) pour afficher le menu.

**3** Sélectionnez un élément.  
 • Appuyez sur ◀ ou ▶ (❷) pour sélectionner un élément de menu.

**4** Changez le paramètre.  
 • Appuyez sur ▲ ou ▼ (❷) pour changer le réglage.

**5** Appuyez sur le bouton **MENU** (❶) ou **SET** (❷) pour sauvegarder les réglages et fermer le menu.

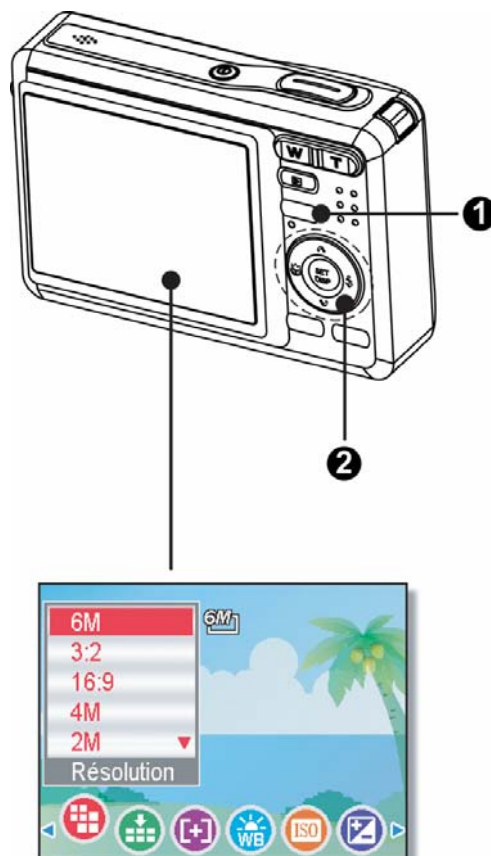

### Menu Enregistrement (Photographie)

Élément de menu	Réglage disponible	Page de référence
Résolution	6M / 3:2 / 16:9 / 4M / 2M / VGA	21
Qualité	📄 / 📄 / 📄	21
Mesure lum.	☉ / ☐ / ☉	31
Bal. blancs	Auto / ☀ / ☁ / ☀ / 🌧 / 🌧 / ☁	31
ISO	Auto / ISO 50 / ISO 100 / ISO 200 / ISO 400	32
Exposition	-2.0EV ... +2.0EV	32
Commande	Arrêt / ⌚ / ⌚ / ⌚ / 📄	25
Plage expo.	Arrêt / 📄	32
Lum. princ.	Arrêt / 📄 / 📄 / 📄	32
Netteté	📄 / 📄 / 📄	33
Effet	Arrêt / Noir/blanc / Sépia / Négatif / Rouge / Vert / Bleu	33
Horodateur	Arrêt / Date / Date et heure	33

Stabilisateur	Arrêt / Marche	34
Traç. Visage	Arrêt / Marche	34
Cadre photo	Arrêt / Cadre 1 ~ 10	34
Zoom num.	Arrêt / Marche	22

### Menu Enregistrement (Film)

Élément de menu	Réglage disponible	Page de référence
Taille Film	<u>16:9</u> / <u>640</u> / <u>320</u> / <u>160</u>	28
Mesure Expo	[☉] / [■] / [•]	31
Équilibre des blancs	Auto / ☀ / ☁ / ☀ / ☀ / ☀ / ☀ / ☀	31

### Menu Configuration

**1** Mettez sous tension, et réglez l'appareil photo sur le mode ENR ou LECTURE (☞ page 13).

**2** Appuyez sur le bouton MENU (①) pour ouvrir le ENR ou LECTURE.

- L'affichage de menu dépend de si vous êtes en mode Enregistrement ou en mode Revue.

**3** Ouvrez le menu configuration.

- Appuyez sur la commande directionnelle (②) to select **SETUP** (⚙️) and then press the **SET** (②) button to display the Setup menu.

**4** Sélectionnez un élément.

- Appuyez sur ▲ ou ▼ (②) pour sélectionner une option et appuyez sur ◀ ou sur le bouton **SET** (②) pour appliquer le réglage.

**5** Changez le paramètre.

- Appuyez sur ▲ ou ▼ (②) pour sélectionner une option et appuyez sur ◀ ou sur le bouton **SET** (②) pour appliquer le réglage.

**6** Appuyez sur le bouton MENU (①) pour fermer le menu.

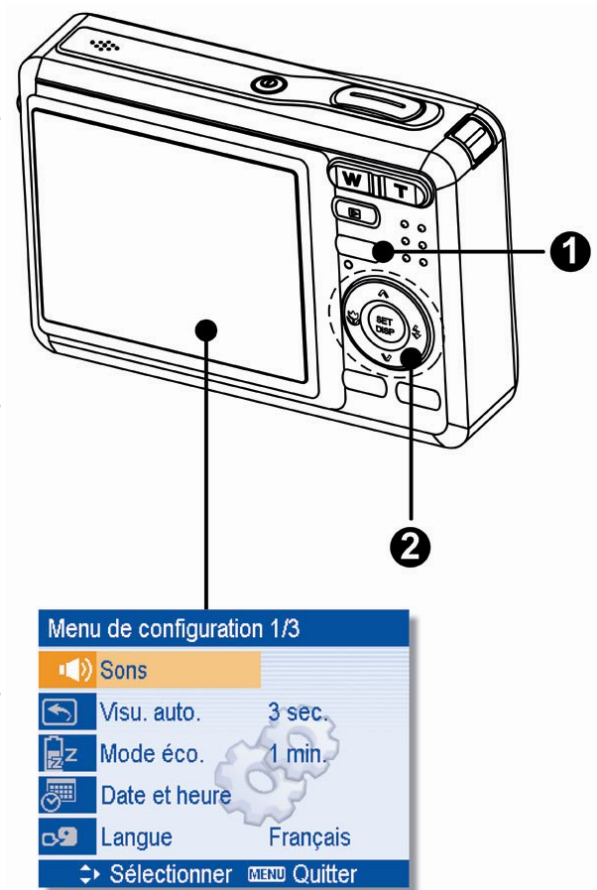

## Liste du menu de configuration

Élément de menu	Réglage disponible																				
Sons	<p><b>[Obturbateur]:</b> Active ou désactive le son de l'obturateur.</p> <p><b>[Départage]:</b> Règle un type de son de départage.</p> <p><b>[Son]:</b> Active ou désactive le son d'opération</p> <p><b>[Volume]:</b> Ajuste le volume du son de l'obturateur, le son de départage, le bip et le son de lecture.</p>																				
Visu. auto.	<p><b>[Arrêt]:</b> L'image acquise ne sera pas automatiquement affichée après la prise.</p> <p><b>[3 sec.]:</b> L'image acquise sera affichée pendant 3 secondes après la prise.</p> <p><b>[10 sec.]:</b> L'image acquise sera affichée pendant 5 secondes après la prise.</p>																				
Mode éco.	<p><b>[1 min.] / [3 min.] / [5 min.]:</b> Pour la consommation électrique, vous pouvez régler votre appareil pour s'éteindre automatiquement après une certaine période.</p> <ul style="list-style-type: none"> <li>La fonction Economie d'énergie ne fonctionne pas dans la situation suivante (☞ page 12).</li> </ul>																				
Date et heure	Réglage de la Date et de l'Heure (☞ page 7).																				
Langue	<p>Pour sélectionner une langue pour les menus d'affichage et autres informations à partir des 20 langues suivantes : (☞ page 7)</p> <table> <tbody> <tr> <td><b>[English]:</b> English</td> <td><b>[繁體中文]:</b> T. Chinese</td> </tr> <tr> <td><b>[Deutsch]:</b> German</td> <td><b>[Español]:</b> Spanish</td> </tr> <tr> <td><b>[Italiano]:</b> Italian</td> <td><b>[Français]:</b> French</td> </tr> <tr> <td><b>[Nederlands]:</b> Dutch</td> <td><b>[Português]:</b> Portuguese</td> </tr> <tr> <td><b>[Magyar]:</b> Hungarian</td> <td><b>[Čestina]:</b> Czech</td> </tr> <tr> <td><b>[Türk]:</b> Turkish</td> <td><b>[Polski]:</b> Polish</td> </tr> <tr> <td><b>[Svenska]:</b> Swedish</td> <td><b>[Русский]:</b> Russian</td> </tr> <tr> <td><b>[Romanian]:</b> Rumänisch</td> <td><b>[Ελληνικά]:</b> Greek</td> </tr> <tr> <td><b>[عربي]:</b> Arabic</td> <td><b>[日本語]:</b> Japanese</td> </tr> <tr> <td><b>[한국어]:</b> Korean</td> <td><b>[简体中文]:</b> S. Chinese</td> </tr> </tbody> </table>	<b>[English]:</b> English	<b>[繁體中文]:</b> T. Chinese	<b>[Deutsch]:</b> German	<b>[Español]:</b> Spanish	<b>[Italiano]:</b> Italian	<b>[Français]:</b> French	<b>[Nederlands]:</b> Dutch	<b>[Português]:</b> Portuguese	<b>[Magyar]:</b> Hungarian	<b>[Čestina]:</b> Czech	<b>[Türk]:</b> Turkish	<b>[Polski]:</b> Polish	<b>[Svenska]:</b> Swedish	<b>[Русский]:</b> Russian	<b>[Romanian]:</b> Rumänisch	<b>[Ελληνικά]:</b> Greek	<b>[عربي]:</b> Arabic	<b>[日本語]:</b> Japanese	<b>[한국어]:</b> Korean	<b>[简体中文]:</b> S. Chinese
<b>[English]:</b> English	<b>[繁體中文]:</b> T. Chinese																				
<b>[Deutsch]:</b> German	<b>[Español]:</b> Spanish																				
<b>[Italiano]:</b> Italian	<b>[Français]:</b> French																				
<b>[Nederlands]:</b> Dutch	<b>[Português]:</b> Portuguese																				
<b>[Magyar]:</b> Hungarian	<b>[Čestina]:</b> Czech																				
<b>[Türk]:</b> Turkish	<b>[Polski]:</b> Polish																				
<b>[Svenska]:</b> Swedish	<b>[Русский]:</b> Russian																				
<b>[Romanian]:</b> Rumänisch	<b>[Ελληνικά]:</b> Greek																				
<b>[عربي]:</b> Arabic	<b>[日本語]:</b> Japanese																				
<b>[한국어]:</b> Korean	<b>[简体中文]:</b> S. Chinese																				
Fichier n°	<p>Utilisez cette fonction si l'appareil présente une erreur "Impossible de créer le dossier" ou si vous désirez redémarrer la numérotation, par exemple, après avoir effacer tous les fichiers.</p> <p><b>[Séries]:</b> Stocke le numéro du dernier fichier utilisé que vous supprimez des fichiers ou insérez une nouvelle carte mémoire.</p> <p><b>[Réinit.]:</b> Réinitialiser la numérotation de fichier chaque fois que la carte mémoire est changée.</p>																				

Elément de menu	Réglage disponible
	<ul style="list-style-type: none"> <li>• Réinitialiser le numéro de fichier est utile pour éviter la duplication de nom de fichier lorsque des images sont téléchargées vers un ordinateur (☞ page 53).</li> </ul>
Sortie TV	<p>Votre appareil peut être connecté à un téléviseur vous permettant de visualiser des photographies et clips vidéos sur l'écran de télévision. (☞ page 47). La sortie TV doit être réglée soit en NTSC, soit en PAL selon votre région.</p> <p><b>[NTSC]:</b> Amérique, Japon, Taiwan et autres.  <b>[PAL]:</b> Europe, Océanie et autres.</p>
USB	<p><b>[Computer] / [Printer]:</b>  Vous pouvez régler le mode USB pour connecter l'appareil à une imprimante ou un ordinateur (☞ page 48).</p>
Start-up Image	<p>Vous pouvez choisir une image enregistrée comme image de démarrage (☞ page 46).</p>
Formater	<p>Formater la carte mémoire dans votre appareil photo effacera définitivement toutes les images.</p> <ul style="list-style-type: none"> <li>• Un message "OCCUPE...VEUILLEZ PATIENTER" s'affiche et la carte mémoire commence le formatage.</li> <li>• Un message "COMPLETE" s'affiche lorsque le formatage est terminé.</li> <li>• Tous les fichiers enregistrés dans la mémoire interne de l'appareil seront supprimés y compris ceux protégés. Assurez-vous de télécharger les fichiers importants vers votre ordinateur avant de formater.</li> </ul>
Type batter.	<p>Pour s'assurer que l'appareil photo affiche correctement le niveau des piles, règle le type pour correspondre aux piles utilisées.</p> <p><b>[Alcaline]:</b> Lors de l'utilisation de piles alcalines.  <b>[NiMH]:</b> Lors de l'utilisation de piles NiMH.</p>
Réinit. tout	<p>Vous pouvez réinitialiser tous les réglages de fonctionnement des menus et de boutons à leur défaut initial.</p> <p>Les réglages suivants ne change pas après Réinitialiser tout :</p> <ul style="list-style-type: none"> <li>• Réglage de Date &amp; Horaire</li> <li>• Réglage de Langue</li> <li>• Réglage de la Sortie Vidéo</li> <li>• Type batter</li> </ul>

# Enregistrement basique

## Enregistrer des Photographies

**1** Mettez sous tension, et réglez l'appareil photo sur Le mode ENR (☞ page 13).

**2** Composez le sujet sur le moniteur.

- Visez la zone de mise (❶) au point vers le sujet que vous voulez prendre.

**3** Enfoncez à moitié le bouton de l'obturateur pour mettre au point l'image.

- La zone de mise au point (❶) devient verte pendant la mise en point, puis la vitesse (❷), la valeur d'ouverture (❸) et la valeur ISO (❹) de l'appareil sont affichées.
- Si la vitesse de l'obturateur est lente ou que la possibilité que l'image soit floue, l'icône d'avertissement de vibration ☞ peut apparaître sur le moniteur LCD. Pour empêcher ceci, utilisez un trépied pour stabiliser l'appareil pendant l'enregistrement d'images.

**4** Prendre une image.

- Enfoncez complètement le bouton de l'obturateur pour prendre une image.

### ! AVERTISSEMENT

- S'assurer que vos doigts ou la bride de poignet ne bloque pas l'objectif.

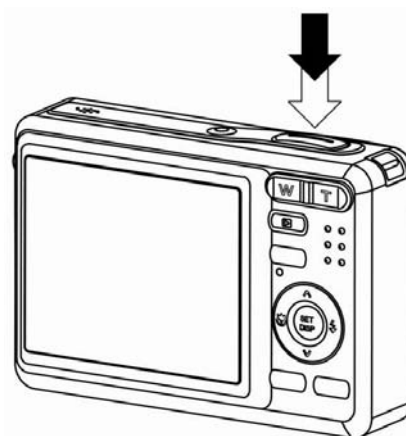
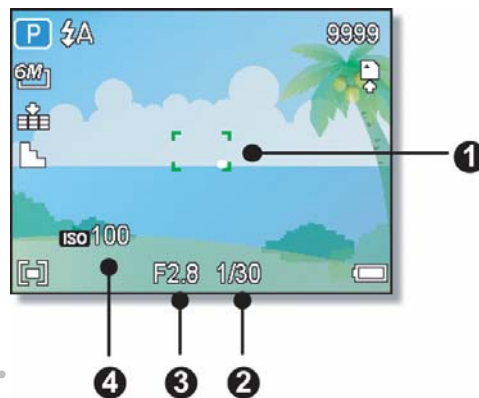

## Utiliser le mode Q

Le mode Q offre une interface d'appareil photo simplifiée. Les icônes plus large rendent facile l'acquisition de photos à tout moment, particulièrement pour les débutants et les utilisateurs plus agés.

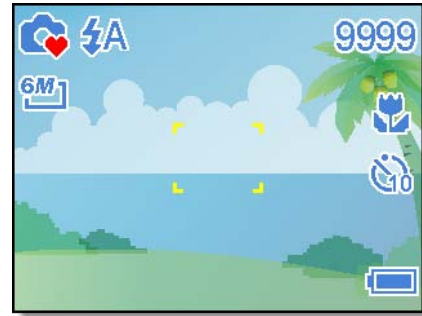

Vous pouvez utiliser uniquement les paramètres de base dans le mode Q

Bouton	<b>Flash:</b> Flash auto / Réduction des yeux rouges / Toujours active / Sync. Lente / Toujours désactivé
	<b>Macro:</b> Arrêt / Marche
	<b>SET/DISP:</b> OSD activé / Ligne de guidage / OSD désactivé
Menu	<b>Resolution:</b> 6M / 3:2 / 16:9 / 4M / 2M / VGA
	<b>Stabilisateur:</b> Arrêt / Marche
	<b>Traç. Visage:</b> Arrêt / Marche
	<b>Cadre photo:</b> Arrêt / 10 cadres peuvent être sélectionnés
	<b>Commande:</b> Arrêt / 2 sec. / 10 sec. / Double / Rafale
	<b>Beep:</b> Arrêt / Marche
	<b>Visu. Auto.:</b> Arrêt / 3 sec. / 5 sec.

Le reste des paramètres ne sera pas contrôlé comme ci-dessous :

Paramètre fixe (*)	<ul style="list-style-type: none"> <li>• Qualité: Super-fin</li> <li>• Mesure lum.: Multi</li> <li>• Bal. blancs: Auto</li> <li>• ISO: Auto</li> <li>• Exposition: Auto</li> <li>• Plage expo.: Arrêt</li> </ul>	<ul style="list-style-type: none"> <li>• Lum. princ.: Arrêt</li> <li>• Netteté: Normal</li> <li>• Effet: Arrêt</li> <li>• Horodateur: Date/heure</li> <li>• Zoom num.: Arrêt</li> </ul>
Paramètre utilitaire (**)	<ul style="list-style-type: none"> <li>• Obturateur</li> <li>• Sons</li> <li>• Mode éco.</li> <li>• Date et heure</li> <li>• Langue</li> </ul>	<ul style="list-style-type: none"> <li>• Fichier n°.</li> <li>• Sortie TV</li> <li>• USB</li> <li>• Image de démarrage</li> </ul>







(\*)Paramètre fixe: Les réglages du mode Q ne peuvent pas être changés.

(\*\*)Paramètre utilitaire Utiliser le même paramètre que le dernier mode utilisé.



## Régler la Résolution et la Qualité

ous pouvez sélectionner une résolution et qualité d'image inférieure pour réduire la taille de l'image afin d'acquérir plus d'images. Choisissez un mode approprié selon la qualité et le but de l'image désirée. Pour un fonctionnement détaillé, voir la page 15.

### Résolution

Taille d'image		Taille d'impression	
	2816x2112	Impression plus grande que la taille A4	Plus grand ↑ ↓ Plus petit
	2784x1856		
	2816x1584		
	2304x1728		
	1600x1200	Impression sur cartes postales ou pièce jointe à un courriel	
	640 x 480		

### Qualité

Compression		Utilisation	
	Super-fin	Acquérir des images de qualité supérieure.	Qualité supérieure ↑ ↓ Qualité inférieure
	Fin	Acquérir des images de qualité normale.	
	Normal	Acquérir plus d'images.	



## Utiliser la fonction Zoom

Votre appareil photo a une combinaison de fonctions de zoom optique numérique qui vous permettent de zoomer sur des sujets éloignés ou dézoomer pour une prise grand angle.

Le zoom optique est accompli en ajustant mécaniquement l'objectif de l'appareil. Le zoom numérique agrandi ou réduit l'image à l'aide d'un procédé logiciel.

**1** Réglez le zoom, et pointez l'appareil photo vers le sujet-

**2** Appuyez sur le bouton de zoom (1) pour composer l'image.

Appuyer sur [W] pour dézoomer pour une prise en grand angle.

Appuyer sur [T] pour zoomer pour une prise téléphotographique.

- Lorsque le levier de zoom est enfoncé, la barre de zoom apparaît sur le moniteur LCD.
- Lorsque le facteur de zoom optique (2) est au maximum, le zoom s'arrête automatiquement. Appuyez de nouveau sur [T], l'appareil bascule sur le zoom numérique (3) automatiquement et le zoom continue.
- Le zoom numérique (3) ne fonctionne pas en mode Film.

**3** Appuyez sur le bouton de l'obturateur pour acquérir une image.

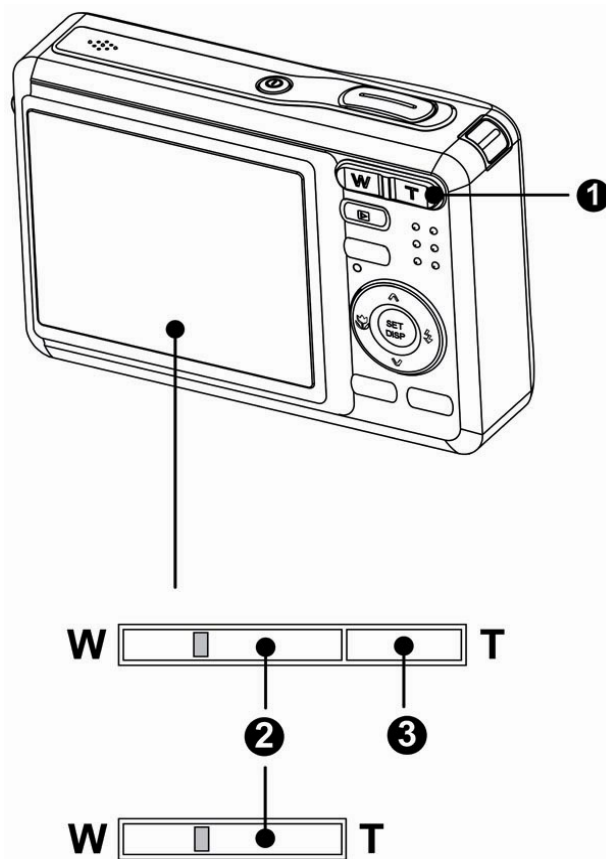

### ? Astuce

- Le zoom numérique fonctionne en agrandissant la portion centrale d'une image grâce à un procédé d'interpolation logiciel.
- Le zoom numérique est utilisé pour réaliser des niveaux de grossissement d'approximativement 4 fois.

## Utiliser le Flash

Le flash n'est pas seulement pour prendre des photos lorsque la lumière est insuffisante, mais aussi lorsque le sujet est dans l'ombre ou dans des conditions de rétroéclairage. Appuyer sur le bouton Flash de votre appareil déroule les différents modes de flash. Le flash ne fonctionne pas pendant la prise de vue continue ou l'enregistrement de film.

**1** Mettez sous tension, et réglez l'appareil photo sur le mode ENR (☞ page 13).

**2** Appuyez sur le bouton ⚡ (❶) pour changer le mode flash.

- Chaque fois que le bouton flash est appuyé, l'icône de flash (❷) change.

**⚡A** Flash auto:

Le flash est déclenché automatiquement lorsque les conditions de prises de vues nécessitent de la lumière supplémentaire.

**⚡👁** Réduction des yeux rouges:

Le flash clignote pour permettre aux yeux du sujet de s'ajuster au flash, puis se déclenche de nouveau pour prendre l'image réelle. L'appareil numérique détectera automatiquement la luminosité du sujet et utilisera le flash uniquement s'il y a lieu.

**⚡** Toujours active:

Le flash est déclenché à chaque fois pour prendre une photo, quelque que soit les conditions de luminosité.

**S⚡** Sync. Lente:

Le flash se déclenche avec une vitesse d'obturateur lente

**⚡** Toujours désactivé:

Le flash ne se déclenche jamais même en situation d'obscurité

**3** Appuyez sur le bouton de l'obturateur pour acquérir une image.

### ! AVERTISSEMENT

- Le temps de charge du flash peut augmenter lorsque la batterie est faible.
- Les paramètres de flash disponibles sont limités selon le mode ENR que vous sélectionnez (☞ page 56).

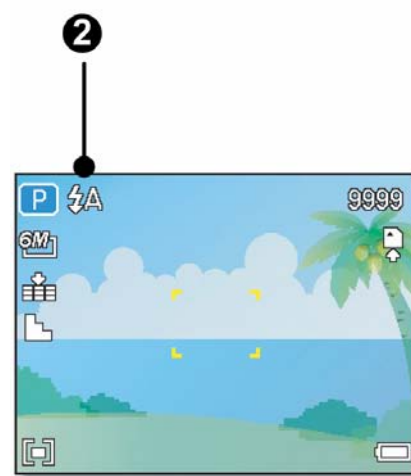
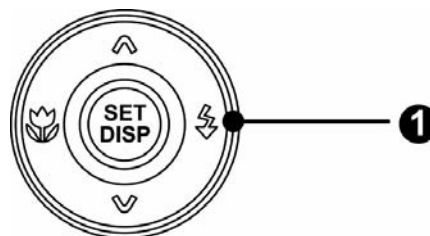

## Utiliser le Mode Macro



Votre appareil est équipé d'une fonction macro qui vous permet une mise au point sur des sujets très proches. Le mode Macro permet de photographier des sujets à 15 cm de la lentille avec un réglage de largeur d'angle maximal (dézoomé) et à 40 cm en réglage téléphotographique maximal (zoomé).

1

.....  
**Mettez sous tension, et réglez l'appareil photo sur Le mode ENR (☞ page 13).**

2

.....  
**Appuyez sur le bouton  (❶) pour entrer dans le mode macro.**

- L'icône de mode macro () (❷) apparaît sur le moniteur LCD.
- Pour quitter le mode macro, appuyez de nouveau sur  (❶)

3

.....  
**Appuyez sur le bouton de l'obturateur pour acquérir une image.**

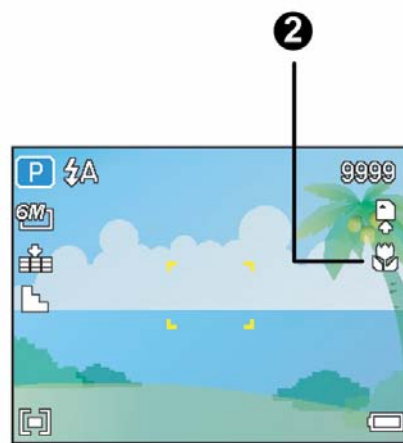
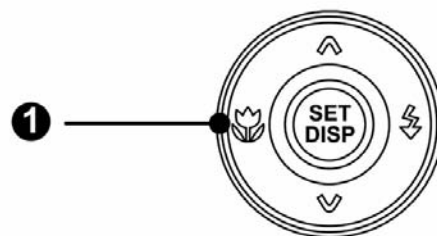

### Astuce

- Les distances de références pour les mesures sont mesurées entre la surface de la lentille de l'appareil et le sujet.

## Utiliser le Déclencheur à retardement et Rafale

Utiliser le déclencheur à retardement pour définir un délai entre le moment où le bouton de l'obturateur est appuyé et le moment où la photographie est prise. Utilisez la rafale pour enregistrer quatre prises de photographies continues.

**1** Mettez sous tension, et réglez l'appareil photo sur le mode ENR (page 13).

**2** Ouvrez le menu ENR (page 15).

- Utilisez ◀ ou ▶ pour sélectionner [Mode d'entraînement] A partir du menu ENR.

**3** Changez le paramètre.

- Appuyez sur ▲ ou ▼ pour sélectionner un mode d'entraînement, puis appuyez sur le bouton **REGLER**.

**Arrêt:**

Enregistre une seule Image.



**2 SEC.:**

Le déclenchement de l'obturateur aura un délai de 2 secondes.



**10 SEC.:**

Le déclenchement de l'obturateur aura un délai de 10 secondes.



**Double:**

Enregistrer deux images en une seule prise après avoir enfoncé le bouton de l'obturateur à 10 et 12 secondes.



**Rafale:**

Gardez le bouton de l'obturateur enfoncé complètement pour prendre des images en continu. Relâchez le bouton de l'obturateur pour arrêter la prise d'images.



**4** Appuyez sur le bouton de l'obturateur pour acquérir une image.



### Astuce

- Lors de l'utilisation de la fonction Déclencheur à retardement, s'assurez d'utiliser un trépied ou de placer l'appareil numérique sur une surface nivelée et stable.

## Utilisation du mode Priorité Ouverture

Dans ce mode, vous pouvez régler la taille de l'ouverture en fonction de la luminosité. Une ouverture plus grande permet de rendre le fond un peu flou. Une ouverture plus petite permet d'adoucir le fond.

**1** .....  
Allumez l'appareil photo et réglez l'appareil photo sur Priorité Ouverture. (👉 page 14).

**2** .....  
Ajustez la taille de l'ouverture en appuyant sur les boutons ▲ ou ▼.

**3** .....  
Appuyez sur le déclencheur pour prendre une photo.



### ? Conseils

- Une taille d'ouverture plus grande correspond à une ouverture d'objectif plus petite et ainsi moins de lumière entrant dans l'appareil photo.

## Utilisation du mode Priorité Obturateur

Dans ce mode, vous pouvez régler la vitesse de l'obturateur en fonction de la luminosité. Une vitesse d'obturateur plus élevée vous permet de prendre des photos plus nettes d'objets en mouvement ; une vitesse plus lente vous permet de prendre des photos dans des endroits sombres sans flash.

**1** .....  
Allumez l'appareil photo et réglez l'appareil photo sur Priorité Obturateur (👉 page 14).

**2** .....  
Ajustez la vitesse de l'obturateur en appuyant sur les boutons ▲ ou ▼.

**3** .....  
Appuyez sur le déclencheur pour prendre une photo.

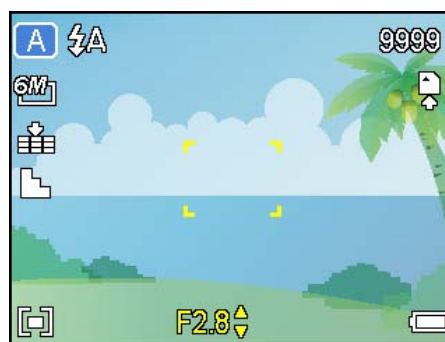

## Utilisation de l'exposition manuelle

Vous pouvez régler manuellement la vitesse d'obturation et la taille de l'ouverture pour obtenir un effet spécifique.

1

.....  
Allumez l'appareil photo et réglez l'appareil photo sur Exposition manuelle. (☞ page 14).

2

.....  
Utilisez le bouton DEFINIR pour basculer entre le contrôle de la taille de l'ouverture et de la vitesse de l'obturateur. Appuyez sur ▲ ou ▼ pour ajuster le réglage.

3

.....  
Appuyez sur le déclencheur pour prendre une photo.

- Appuyez à demi-course sur le déclencheur ; la différence entre l'exposition normale et l'exposition sélectionnée s'affiche en rouge.

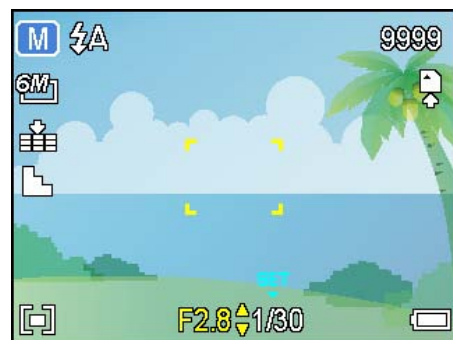

## Enregistrement de Clips Vidéos

**1** Le mode ENR Mettez sous tension, et réglez l'appareil photo sur Le mode Film (👉 page 13).

**2** Composez le sujet sur le moniteur.

- Visez la zone de mise au point (④) vers le sujet que vous voulez prendre.
- Le moniteur LCD affiche la durée d'enregistrement disponible (③).

**3** Commencez l'enregistrement.

- Appuyez sur le bouton de l'obturateur (①) pour commencer l'enregistrement.
- Utilisez le bouton de zoom (②) pour régler la taille de l'écran.
- L'équilibre des blancs est réglé et verrouillé aux réglages de la première trame.

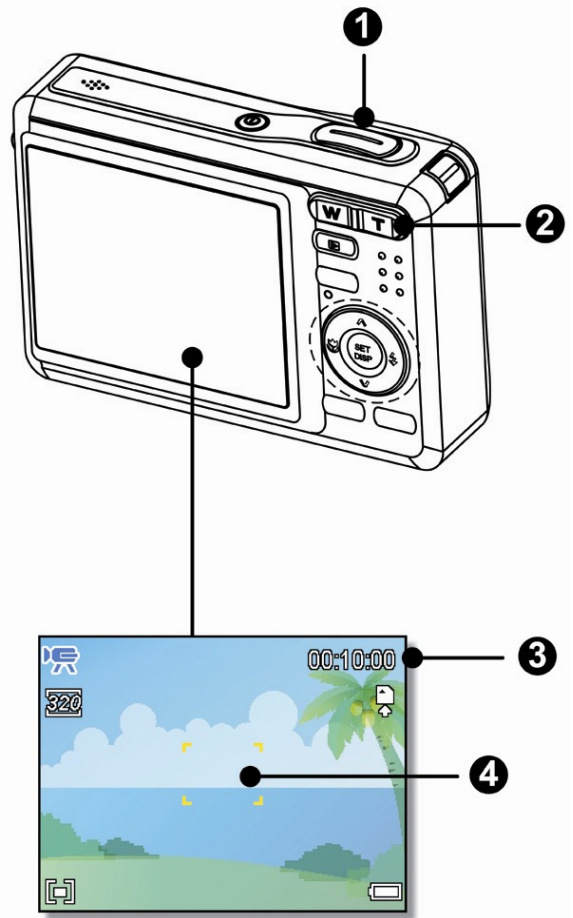

**! AVERTISSEMENT**

- Le son ne peut pas être enregistré lorsque vous appuyez sur le bouton de zoom. Le zoom numérique ne fonctionne pas en mode Film.

**4** Terminez l'enregistrement.

- Appuyez sur le bouton d'obturation pour débiter l'enregistrement.
- L'appareil arrêtera automatiquement l'enregistrement quand la capacité de la mémoire est atteinte.

### Réglage de la Taille de Film

#### Taille vidéo Vitesse d'image

Résolution		Vitesse d'image	
<u>16:9</u>	848 x 480	30 trames/s.	Qualité supérieure ↕ Qualité inférieure
<u>640</u>	640 x 480		
<u>320</u>	320 x 240		
<u>160</u>	160 x 120		

## Enregistrement vocal

**1** Mettez sous tension, et réglez l'appareil photo sur Le mode ENR vocal (☞ page 13).

**2** Appuyez sur le bouton de l'obturateur pour commencer l'enregistrement.

- Les sons des sont enregistrées à partir du microphone (📍) de l'appareil.

**3** Appuyez de nouveau sur le bouton de l'obturateur pour terminer l'enregistrement.

- L'appareil arrêtera automatiquement l'enregistrement quand la capacité de la mémoire est atteinte.

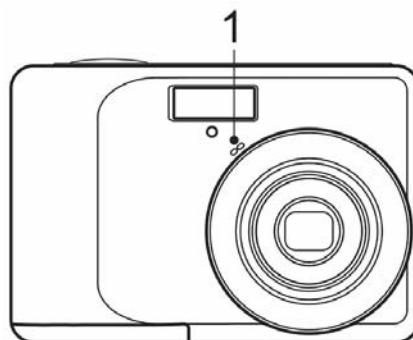

## Revoir les sons

**1** Mettez sous tension, et réglez l'appareil photo sur le mode LECTURE (☞ page 13).

**2** Appuyez sur ◀ ou ▶ pour sélectionner le clip audio que vous voulez lire.

**3** Commencez la lecture.

- Appuyez sur ▲ pour commencer la lecture du clip audio.
- Appuyez sur ▼ pour arrêter le clip, ou appuyez sur ▲ pour le mettre à pause. Lorsque le clip audio est en pause; appuyez de nouveau sur ▲ pour reprendre.

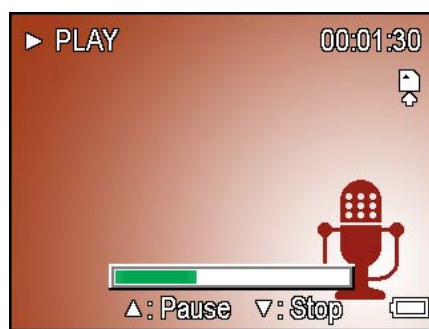



## Enregistrement d'un mémo vocal

Vous pouvez ajouter un mémo vocal aux photographies après l'avoir enregistré.

### Enregistrer un Mémo Vocal

**1** Mettez sous tension, et réglez l'appareil photo sur le mode **LECTURE** (☞ page 13).

**2** Appuyez sur ◀ ou ▶ pour sélectionner la photo à laquelle vous désirez ajouter un mémo vocal.

- Si l'image a déjà un mémo vocal enregistré,  apparaît sur le moniteur LCD. Le nouvel enregistrement remplacera le précédent.



**3** Ouvrez le menu **LECTURE**.

- Appuyez sur le bouton **MENU**, puis utilisez la commande directionnelle pour () sélectionner **Mémo vocal** et appuyez sur le bouton **SET**.

**4** Appuyez sur le bouton **SET** pour commencer l'enregistrement pendant 30 secondes.

- Appuyer de nouveau sur le bouton **SET** pour terminer l'enregistrement.

#### AVERTISSEMENT

- Le mémo vocal ne peut pas être ajouté à un clip vidéo ou à une image protégée.
- Vous ne pouvez pas supprimer uniquement le mémo vocal. Lorsque vous supprimez l'image, le mémo vocal attaché est supprimé aussi.

### Relire un Mémo Vocal

**1** Mettez sous tension, et réglez l'appareil photo sur le mode **LECTURE** (☞ page 13).

**2** Appuyez sur ◀ ou ▶ pour sélectionner l'image qui a le mémo vocal enregistré.



**3** Commencez la lecture.

- Appuyez sur ▲ pour commencer la lecture du mémo vocal.
- Appuyez sur ▼ pour arrêter le mémo vocal en cours ou appuyez sur ▲ pour le mettre en pause. Lorsque le mémo vocal est en pause, appuyez de nouveau sur ▲ pour reprendre.

## Autres fonctions d'enregistrement







### Réglage du Mesure Expo

Il y a 3 options de métrage de lumière différentes disponibles sur votre appareil.

Option	Descrizione
	La lumière est mesurée à partir de tout l'écran de prise de vue, mais donne plus d'importance aux valeurs proches du centre.
	Sélectionner une exposition selon les mesures de points multiples dans la zone du sujet.
	Sélectionner une exposition selon une seule mesure prise à partir du centre de votre image.

### Réglage de l'Equilibre des Blancs

Ajuster l'équilibre des blancs pour correspondre aux différentes sources lumineuses, telles que la lumière de soleil, la lumière incandescente ou la lumière fluorescente.

Option	Descrizione
<b>AUTO</b>	Corrige automatiquement l'équilibre des blancs. Idéal pour la photographie générale.
	S'ajuste pour des conditions ensoleillées, ou de lumière naturelle
	S'ajuste pour des conditions nuageuses ou de pénombre
	S'ajuste pour des conditions de luminosité moyenne en intérieur. Corrige la teinte orange des ampoules de lumière domestiques. Idéal pour des photos en intérieur sous lumière de tungstène ou halogène sans flash.
	S'ajuste pour la lumière fluorescente. Corrige la teinte verte de la lumière fluorescente. Idéal pour des photos en intérieur sous lumière fluorescente sans flash.
	
	Pour un ajustement plus précis ou lorsque la source de lumière ne peut pas être spécifiée.



#### Astuce

- Pointer l'appareil photo sur une feuille de papier blanche ou un objet similaire sous les conditions d'éclairage pour lesquelles vous voulez régler la balance des blancs, et puis appuyez sur le bouton **Obturbateur**.

---

## Réglage de l'ISO

Avec les paramètres initiaux, la sensibilité ISO est automatiquement réglée selon la luminosité du sujet.

Option	Descrizione
Auto	Règle la sensibilité ISO automatiquement.
ISO 50	Règle la sensibilité que l'équivalent ISO 50.
ISO 100	Règle la sensibilité que l'équivalent ISO 100.
ISO 200	Règle la sensibilité que l'équivalent ISO 200.
ISO 400	Règle la sensibilité que l'équivalent ISO 400.

### ? Astuce

- Plus la vitesse d'obturation ISO est élevée, plus les images photographiées présentent de grain ou de « bruit ». Pour prendre des images de bonnes qualités, utiliser une vitesse ISO la plus lente possible.

## Réglage de l'Exposition

Régler la valeur de l'exposition manuellement pour compenser certaines conditions d'éclairage, telles que la lumière intérieure indirecte, les arrière plans sombres, et la lumière de fond puissante.

## Régler l'AEB

Règle la plage d'exposition automatique (AEB) pour prendre 3 images continues, chacune avec un paramètre d'exposition différent : correctement exposée, sous-exposée, et surexposée.

## Régler la mise en évidence



Fait ressortir le sujet de son environnement. Le sujet sera en focus dans trois plages différentes :



---

## Réglage de la Netteté

Vous pouvez sélectionner si vous voulez que l'image ait des contours nets ou atténués.

Option	Descrizione
	Les bords de l'image sont accentués. Les bords deviendront nets, mais des parasites peuvent se produire dans l'image d'enregistrement.
	Les bords de l'image sont nets. Ceci est convenable pour l'impression.
	Les bords de l'image sont atténués. Ceci est convenable pour éditer les images sur PC.

## Rglage de l'Effet Photo

Vous pouvez ajouter des effets spéciaux à vos images en mode Enregistrement ou en mode Revue.

Option	Descrizione
Arrêt	Aucun effet n'est ajouté à l'image.
N & B	Convertir l'image en noir et blanc.
Sépia	L'image enregistrée sera stockée dans un ton sépia.
Nég.Art	Opposée à ce qu'elles étaient dans l'image originale.
Mosaïque	Ajouter des carreaux mosaïques aux images. (Revue seulement)
Rouge	L'image devient rougeâtre.
Vert	L'image devient verdâtre.
Bleu	L'image devient bleuâtre.

## Réglage du Horodateur

La fonction Datage peut être utilisée pour ajouter une date à vos images tandis que vous les prenez.

Option	Descrizione
Arrêt	Ne pas ajouter la date et l'heure enregistrées aux images imprimées.
Date	Ajoutez seulement la date enregistrée aux images imprimées.
Date et Horaire	Ajoutez la date enregistrée et la chronométré aux images imprimées.

---

## Réglage du stabilisateur numérique

Avec plus de sensibilité et une vitesse d'obturateur plus rapide pour éclaircir les images et éviter efficacement les flous d'images causés par les tremblements de mains ou par le mouvement de la cible, on peut prendre de bonnes images avec peu d'effort.

## Réglage du suivi de visage

Après initialisation de la fonction de suivi de visage, l'objectif verrouille le personnage principal de l'image et suit les mouvements. Utilisez aussi la technologie de zoom auto numérique pour entrer ou sortir la lentille du zoom qui vous permet de devenir le centre de mise au point.



### Tips

- Suite à un appui à mi-parcours de l'obturateur, la zone de AF de couleur verte indique que la mise au point est effectuée.
- Le suivi de visage est alimenté par Arcsoft.
- Sous certaines influences environnementales, la fonction de suivi de visage peut être limitée.

## Réglage du cadre photo

Vous pouvez ajouter 10 types de cadres aux clichés pour les rendre plus intéressants.



### Tips

- Cette fonctionnalité n'est disponible qu'avec les clichés (sauf 3:2 et 16:9).

# Lecture

## Revoir les images

1

Mettez sous tension, et réglez l'appareil photo sur le mode LECTURE (☞ page 13).

- La dernière image enregistrée apparaît sur le moniteur LCD.
- S'il n'y a pas aucune image enregistrée, un message [Aucune image] apparaît.

2

Appuyez sur la commande directionnelle ◀ ou ▶ (⓪)

- Appuyez sur ◀ pour lire l'image précédente.
- Appuyez sur ▶ pour lire l'image suivante.

?

**Astuce**

- Maintenir enfoncé ◀ ou ▶ défile rapidement les images.

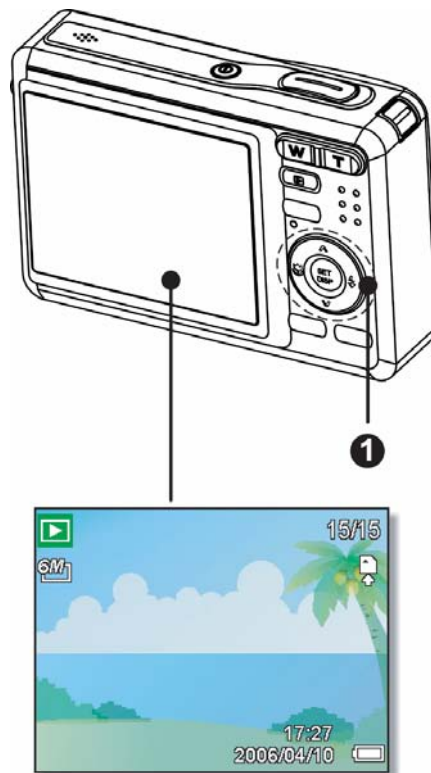

## Revoir les Clips Vidéo

1

Mettez sous tension, et réglez l'appareil photo sur le mode LECTURE (☞ page 13).

2

Appuyez sur ◀ ou ▶ pour sélectionner le clip vidéo que vous voulez lire.

3

Commencez la lecture.

- Appuyez sur ▲ Pour commencer la lecture du clip vidéo.
- Appuyez sur ▼ Pour arrêter le clip vidéo, ou appuyez sur ▲ pour le mettre en pause. Lorsque le film est en pause, appuyez de nouveau sur ▲ pour reprendre.

?

**Astuce**

- Lors de la lecture d'un film, appuyez sur ▶ pour l'avance rapide ou ◀ pour revenir en arrière.
- Appuyez sur le déclencheur pour capturer une image fixe de la séquence lorsqu'elle est en pause.

**1** Mettez sous tension, et réglez l'appareil photo sur le mode **LECTURE** (☞ page 13).

**2** Sélectionnez une image.

- Appuyez sur ◀ ou ▶ (Ⓜ) pour sélectionner l'image que vous voulez agrandir.
- Uniquement les photographies peuvent être agrandies et rognées.

**3** Agrandissez l'image.

- Appuyer sur [T] (Ⓛ) pour agrandir l'image, et la portion centrale de l'image est affichée. Vous pouvez utiliser le bouton (Ⓜ) directionnel pour visualiser différentes parties de l'image agrandie.
- Appuyez sur le bouton **MENU** (Ⓜ) pour le retour à la taille normale.

**4** Recadrez l'image.

- Appuyez sur le bouton **SET** (Ⓛ) pour régler le rognage de l'image.

**5** Enregistrez l'image.

- Appuyez de nouveau sur le bouton **SET** (Ⓛ) pour rogner l'image sélectionnée et enregistrez la en tant que nouvelle image.

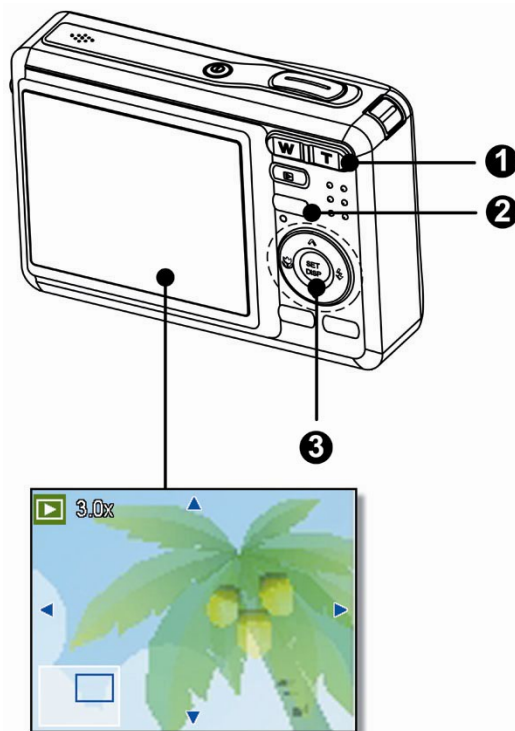

## Utiliser la Réduction

**1** Mettez sous tension, et réglez l'appareil photo sur le mode LECTURE (☞ page 13).

**2** Appuyer sur le levier de zoom [W], un écran de réductions est affiché.



**3** Utilisez la commande directionnelle pour sélectionner l'image désirée et appuyez sur [T] ou le Bouton REGLER pour afficher l'image sélectionnée en plein écran.



### Astuce

- Vous pouvez protéger ou supprimer des images multiples dans la miniature, voir les pages 39, 41.

## Exécution d'un diaporama

**1** Mettez sous tension, et réglez l'appareil photo sur le mode LECTURE (☞ page 13).

**2** Entrez dans le diaporama.

- Appuyez sur le bouton **MENU** (1), utilisez la commande directionnelle (2) pour sélectionner **Slide Show** (☞) et appuyez sur le bouton **SET** (3).

**3** Changez les paramètres de diaporama.

- Utilisez la commande directionnelle (2) pour régler l'intervalle de diaporama (🕒) la musique (🔊), l'effet (☞) et la répétition (🔄).
- Vous pouvez régler l'intervalle entre 1 et 10 secondes.

**4** Lecture du diaporama.

- Appuyez sur le bouton **SET** (3) pour commencer le diaporama.
- Pendant le diaporama, appuyez sur le bouton **SET** (3) pour mettre en pause le diaporama et appuyez de nouveau sur le bouton **SET** pour reprendre.

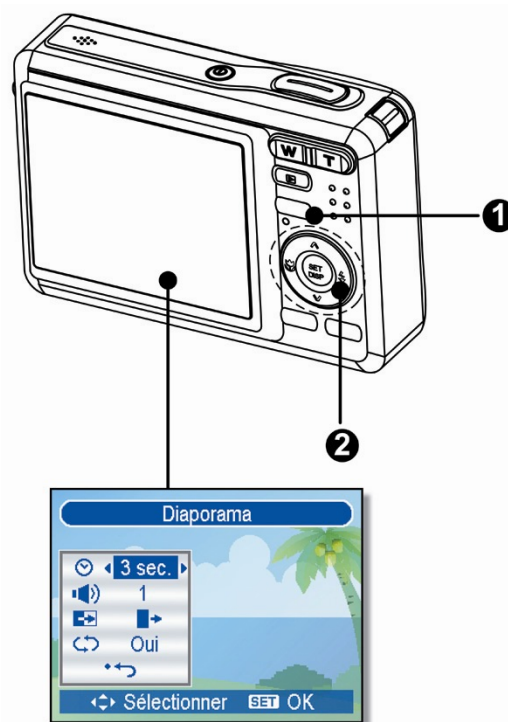



## Supprimer des Fichiers

### Effacement d'un seul Fichier

**1** Mettez sous tension, et réglez l'appareil photo sur le mode **LECTURE** (☞ page 13).

**2** Ouvrez le menu.

- Appuyez sur le bouton **MENU** (❶), puis utilisez la commande directionnelle (❷) sélectionner **SUPPRIMER** (🗑️) (❸) et puis appuyez sur le bouton **SET** (❹).

**3** Appuyez sur ▲ ou ▼ pour sélectionner **Unique**, et puis appuyez sur le bouton **SET** (❹).

**4** Appuyez sur ◀ or ▶ pour sélectionner l'image que vous voulez supprimer.

**5** Appuyez sur le bouton **SET** pour supprimer l'image.

- Répétez l'étape 4-5 pour supprimer des images.

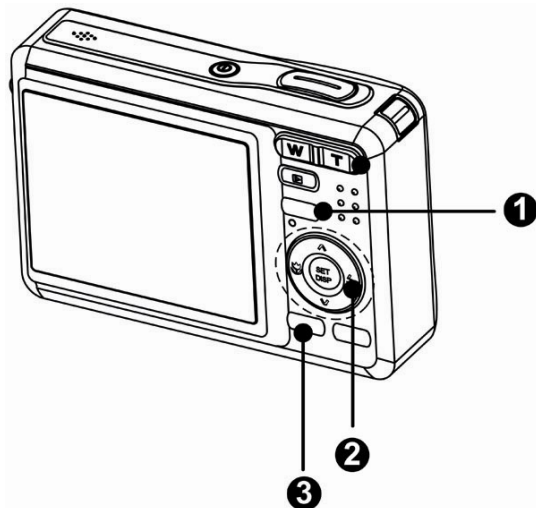

### ? Astuce

- Pour supprimer rapidement l'image d'affichage actuelle
  - Sélectionnez l'image que vous voulez supprimer.
  - Appuyez sur le bouton 🗑️ (❸) pour afficher une barre de confirmation.
  - Appuyez sur le bouton **REGLER** (❹) pour supprimer l'image d'affichage actuelle.
- Les images protégées ne peuvent pas être supprimées avec la fonction supprimer.

## Supprimer des fichiers multiples

1 Mettez sous tension, et réglez l'appareil photo sur l'écran miniature (☞ page 37).

2 Ouvrez le menu.

- Appuyez sur le bouton **MENU**, puis appuyez sur ◀ ou ▶ pour sélectionner **SUPPRIMER** (🗑️) et puis appuyez sur le bouton **SET**.



3 Appuyez sur ▲ ou ▼ pour sélectionner [Sélectionner], et puis appuyez sur le bouton **REGLER**.

- Le cadre de l'image sélectionnée devient vert.

4 Sélectionnez des images multiples.

- Utilisez la commande directionnelle pour sélectionner l'image.
- Appuyez sur le bouton **REGLER** pour 🗑️ activer et désactiver . Répétez cette étape jusqu'à ce que toutes les images que vous désirez supprimer soient affichées avec une icône 🗑️.

5 Supprimez les images.

- Appuyez sur le bouton **MENU**, puis sélectionnez [Oui] et appuyez sur le bouton **REGLER**. Toutes les images sélectionnées seront supprimées.
- Pour annuler la suppression, appuyez sur le bouton **MENU** dans cette étape.

## Supprimer tous les Fichiers

1 Mettez sous tension, et réglez l'appareil photo sur le mode **LECTURE** (☞ page 13).

2 Ouvrez le menu.

- puis utilisez la commande directionnelle pour sélectionner **Supprimer** (🗑️)

Et appuyez sur le bouton **REGLER**.

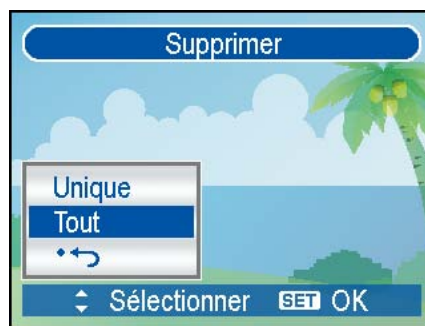

- Vous pouvez ouvrir le menu en plein écran ou en miniature.

3 Appuyez sur ▲ ou ▼ pour sélectionner **Tout**, et puis appuyez sur le bouton **SET**.

4 Appuyez sur le bouton **REGLER** pour supprimer toutes les images non protégées.

## Protéger les fichiers

- 1 Mettez sous tension, et réglez l'appareil photo sur le mode **LECTURE** (☞ page 13).
- 2 Ouvrez le menu.
  - Appuyez sur le bouton **MENU**, puis utilisez la commande directionnelle pour sélectionner **Protéger**. (⊙π) et appuyez sur le bouton **REGLER**.
- 3 Appuyez sur ▲ ou ▼ pour sélectionner **Unique**, et puis appuyez sur le bouton **SET**.
- 4 Appuyez sur ◀ ou ▶ pour sélectionner l'image que vous voulez protéger.
- 5 Appuyez sur le bouton **SET** pour protéger l'image.
  - Lorsque le fichier est verrouillé, ⊙π apparaît sur le moniteur LCD.
  - Répétez l'étape 4~5 pour protéger les images.
  - Appuyez sur le bouton **SET** (AFFICHAGE) pour afficher le numéro de chaîne actuelle, mais il disparaîtra aussi 5 secondes après avoir appuyé dessus.

## Protéger tous les Fichiers

- 1 Mettez sous tension, et réglez l'appareil photo sur le mode **LECTURE** (☞ page 13).
- 2 Ouvrez le menu.
  - Appuyez sur le bouton **MENU**, puis utilisez la commande directionnelle pour sélectionner **Protéger** (⊙π) et appuyez sur le bouton **REGLER**.
  - Vous pouvez ouvrir le menu en plein écran ou en miniature.
- 3 Appuyez sur ▲ ou ▼ pour sélectionner **VERROUILLER TOUS**, et puis appuyez sur le bouton **REGLER**.
  - Appuyez sur le bouton **REGLER** pour ou déverrouiller tous les fichiers.
- 4 Appuyez sur le bouton **SET** pour protéger l'image.



## Protéger des fichiers multiples

1 .....  
**Mettez sous tension, et réglez l'appareil photo sur l'écran miniature (☞ page 37).**

2 .....  
**Ouvrez le menu.**

- Appuyez sur le bouton **MENU**, puis appuyez sur ◀ ou ▶ pour sélectionner **Protéger** (⊙π) et appuyez sur le bouton **REGLER**.



3 .....  
**Appuyez sur ▲ ou ▼ pour sélectionner [Sélectionner], et puis appuyez sur le bouton REGLER.**

- Le cadre de l'image sélectionnée devient vert.

4 .....  
**Sélectionnez des images multiples.**

- Utilisez la commande directionnelle pour sélectionner l'image.
- Appuyez sur le bouton **REGLER** pour ⊙π activer et désactiver. Répétez cette étapes jusqu'à ce que toutes les images que vous désirez protéger soient affichées avec une icône ⊙π.

5 .....  
**Protégez les images.**

- Appuyez sur le bouton **MENU**, puis sélectionnez **[Oui]** et appuyez sur le bouton **REGLER**. Toutes les images sélectionnées seront protégées.
- Pour annuler la protection, appuyez sur le bouton **MENU** dans cette étape.

# Editer les Images

## Tourner les Photographies

**1** Mettez sous tension, et réglez l'appareil photo sur le mode LECTURE (☞ page 13).

**2** Appuyez sur ◀ ou ▶ pour sélectionner l'image que vous voulez tourner.

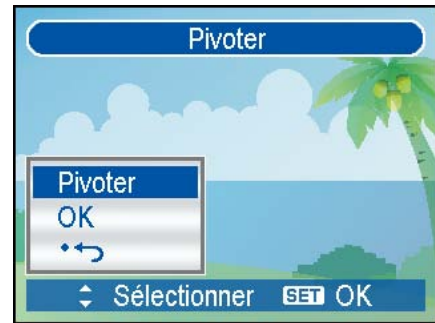

**3** Ouvrez le menu.

- Appuyez sur le bouton **MENU**, puis utilisez la commande directionnelle pour sélectionner **Pivoter**. (☐↻) et appuyez sur le bouton **REGLER**.

**4** Appuyez sur le bouton **SET** pour confirmer le changement l'image.

- Chaque pression pivote l'image de 90 degrés dans le sens des aiguilles d'une montre.

**5** Appuyez sur ▲ ou ▼ pour sélectionner OK, et puis appuyez sur le bouton **REGLER** pour terminer de pivoter.

## Modification de la taille de l'image

**1** Mettez sous tension, et réglez l'appareil photo sur le mode LECTURE (☞ page 13).

**2** Appuyez sur ◀ ou ▶ pour sélectionner l'image que vous voulez redimensionner.

**3** Ouvrez le menu.

- Appuyez sur le bouton **MENU**, puis utilisez la commande directionnelle pour sélectionner **Redimensionner** (☐↻) et appuyez sur le bouton **REGLER**.

**4** Appuyez sur ▲ ou ▼ pour sélectionner une option, et puis appuyez sur le bouton **SET**.

- L'image redimensionnée sera sauvegardée sous un nouveau nom de fichier.

### ! AVERTISSEMENT

- Uniquement une image de grande taille peut être redimensionnée à une plus petite.

## Rglage de l'Effet Photo

1

.....  
Mettez sous tension, et réglez l'appareil photo sur le mode **LECTURE** (👉 page 13).

2

.....  
Appuyez sur ◀ ou ▶ pour sélectionner l'image que vous voulez tourner.

3

.....  
**Ouvrez le menu.**

- Appuyez sur le bouton **MENU**, puis utilisez la commande directionnelle pour sélectionner **Effet** (🌀) et appuyez sur le bouton **REGLER**.

4

.....  
Appuyez sur le bouton **SET** pour confirmer le changement l'image ou appuyez sur le bouton **MENU** pour annuler.

- L'image tournée sera sauvegardée sous un nouveau nom de fichier.

## Choix d'un cadre photo

1

.....  
Mettez sous tension, et réglez l'appareil photo sur le mode **LECTURE** (👉 page 13).

2

.....  
Press ◀ or ▶ to select the image you want to add the photo frame.

3

.....  
**Ouvrez le menu.**

- Appuyez sur le bouton **MENU**, puis utilisez la commande directionnelle pour sélectionner **Cadre photo** (🖼️) et puis appuyez sur le bouton **SET**.

4

.....  
Appuyez sur ▲ ou ▼ pour sélectionner une option, et puis appuyez sur le bouton **SET**.

- L'image tournée sera sauvegardée sous un nouveau nom de fichier.

## Copier les Fichiers

Vous pouvez vouloir copier les données depuis la mémoire interne de l'appareil vers la carte mémoire pour commodité.

1

Assurez-vous d'avoir inséré une carte mémoire dans votre appareil photo numérique. Réglez l'appareil photo sur le mode LECTURE. (☞ page 13).



2

Ouvrez le menu.

- Appuyez sur le bouton **MENU**, puis utilisez la commande directionnelle pour sélectionner **Copier vers carte** (☞) et appuyez sur le bouton **REGLER**.

3

Appuyez sur ▲ ou ▼ pour sélectionner **UNIQUE**, puis appuyez sur le bouton **SET**.

- Pour copier toutes les images sur une carte mémoire en une fois, sélectionnez **TOUT** dans l'étape.

4

Appuyez sur ◀ ou ▶ pour sélectionner l'image que vous voulez copier sur une carte.

5

Sélectionner [Oui] et appuyez sur le bouton **SET** pour commencer la copie.

- Répétez l'étape 4~5 pour copier d'autres images.
- Appuyez sur le bouton **MENU** pour compléter ce réglage.

## Réglage du DPOF

Les réglages d'Impression de l'appareil (DPOF) vous permettent de sélectionner les photographies enregistrées sur la carte mémoire et de spécifier le nombre de copies à imprimer par avance en utilisant l'appareil. Ceci est extrêmement utile pour envoyer des images à un service de développement photo ou pour imprimer sur une imprimante supportant la fonction d'impression directe.

**1** Mettez sous tension, et réglez l'appareil photo sur le mode **LECTURE** (☞ page 13).

**2** Ouvrez le menu.

- Appuyez sur le bouton **MENU**, puis utilisez la commande directionnelle pour sélectionner **DPOF** (☞) et appuyez sur le bouton **REGLER**.

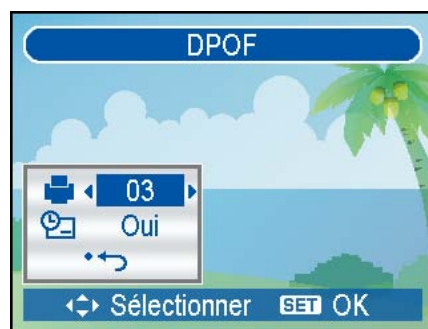

**3** Appuyez sur ▲ ou ▼ pour sélectionner **UNIQUE**, puis appuyez sur le bouton **SET**.

- Pour régler le paramètre DPOF pour toutes les images en une fois, sélectionnez **TOUT** dans l'étape.
- Pour régler le paramètre DPOF sur le défaut initial, sélectionnez **REINITIALISER** dans l'étape.

**4** Appuyez sur ◀ ou ▶ pour sélectionner l'image que vous voulez imprimer et le bouton **SET**.

**5** Spécifier le nombre de copies.

- Appuyez sur ◀ ou ▶ pour spécifier le nombre de copies.
- Le nombre de copies peut être réglé de 0 à 30.
- Pour annuler ce paramètre DPOF d'image, réglez le nombre de copies sur 0.

**6** Images pour l'impression.

- Appuyez sur ▼ et puis appuyez sur ◀ ou ▶ pour régler ou annuler l'horodatage de l'image actuelle.
- Répétez l'étape 4~6 pour régler d'autres images pour l'impression.

**7** Appuyez sur ▼ pour appliquer le réglage ou appuyez sur le bouton **MENU** pour l'annuler.

**8** Après avoir terminé tous les paramètres d'image, sélectionnez [\*↶] et appuyez sur le bouton **REGLER** pour les appliquer.



## Choix d'une Image de Démarrage

**1** Mettez sous tension, et réglez l'appareil photo sur le mode **LECTURE** (☞ page 13).

**2** Ouvrez le menu.

- Appuyez sur le bouton **MENU**, puis utilisez la commande directionnelle pour sélectionner **IMAGE D.** (📷) et puis appuyez sur le bouton **SET**.

**3** Appuyez sur ◀ ou ▶ pour sélectionner une option, et puis appuyez sur le bouton **SET**.

- Un message "Terminé" apparaît.

**4** Réglez l'appareil sur le mode **Configuration** (☞ page 16).

**5** Appuyez sur ▲ ou ▼ pour sélectionner **Image de démarrage** (📷), puis appuyez sur ▶ ou sur le bouton **SET**.



**6** Appuyez sur ▲ ou ▼ pour sélectionner une image désirée et appuyez sur le bouton **SET** pour appliquer le réglage.

**[Arrêt]:** Désactiver l'image de démarrage.

**[Système]:** Utiliser l'image par défaut de l'appareil photo.

**[Mon image]:** Utilisez l'image que vous avez indiquée dans l'étape 3.

**7** Appuyez sur le bouton **MENU** pour fermer le menu.

### ! AVERTISSEMENT

- L'image de démarrage ne sera pas supprimée même si l'image originale est supprimée ou la mémoire formatée.

# Mise en place des connexions

## Visualisation d'images sur télévision

Les images affichées sur l'écran LCD de l'appareil peuvent également être affichées sur un écran de télévision.

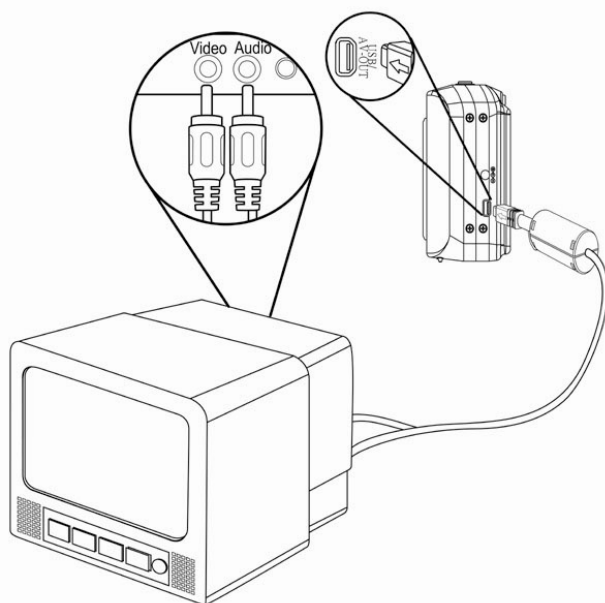

- 1 .....  
**Brancher le câble vidéo inclus dans le port de sortie TV de l'appareil. Brancher l'autre extrémité dans le port Vidéo de la télévision (👉 page 16).**
- 2 .....  
**Mettre le signal d'entrée TV sur l'entrée vidéo. Se reporter à la documentation incluse avec la télévision pour plus d'informations.**
- 3 .....  
**Tout ce qui s'affiche à l'écran LCD, tel que photo et extrait vidéo, défilement et capture d'image ou de vidéo, apparaîtra sur la télévision.**
- 4 .....  
**Réglez le signal d'entrée TV sur Entrée vidéo.**
  - Consultez le manuel fourni avec votre TV pour plus d'informations.
- 5 .....  
**Affichage sur TV.**
  - Tout ce qui s'affiche normalement sur l'écran LCD de l'appareil photo, par ex. les lectures de photo/clip vidéo, le diaporama et les prises de photo/clip vidéo, s'afficheront maintenant sur la TV.

## Télécharger les Images sur un Ordinateur

Il y a deux manières pour charger des fichiers depuis la mémoire interne de l'appareil ou de la carte SD sur un ordinateur:

- En insérant la carte SD dans un lecteur de carte mémoire
- En connectant l'appareil à un ordinateur en utilisant le câble USB fourni

### Utilisation du Lecteur de Carte de Mémoire

**1** Ejecter la carte SD depuis l'appareil et l'insérer dans un lecteur de carte SD qui est connecté à un ordinateur.

**2** Ouvrir Poste de Travail ou l'Explorateur de Windows et double-cliquez sur l'icône de disque amovible qui représente la carte SD.

**3** Copier les images depuis la carte dans un répertoire de votre choix sur le disque dur de votre ordinateur.

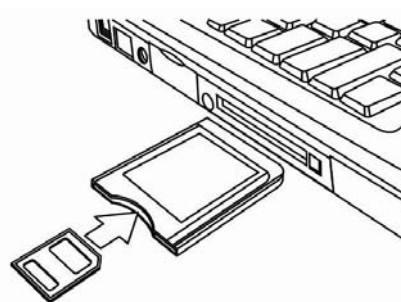

### Connecter l'Appareil à un Ordinateur avec un câble USB

**1** Installer le pilote logiciel USB inclus avec le CD-ROM.

**2** Connecter le câble USB fourni à la sortie USB de l'ordinateur et allumer l'appareil

- L'écran LCD s'éteint quand la connexion avec l'ordinateur est réalisée correctement.

**3** Ouvrir Poste de Travail ou l'Explorateur de Windows. Un "Disque Amovible" apparaît dans la liste des disques.

**4** Double-cliquez sur l'icône "Disque Amovible" pour visualiser son contenu.

- Les fichiers enregistrés sur l'appareil se trouvent dans un répertoire nommé "DCIM".

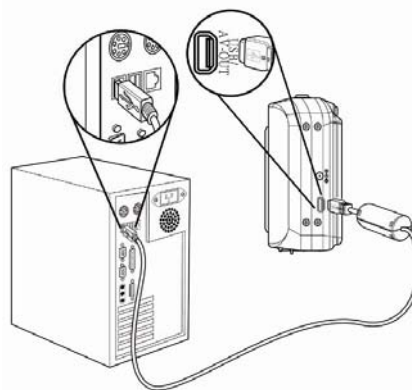

# Installation du logiciel

## Configuration requise

### Windows:

- PC avec processeur Pentium 233 Mhz MMX ou supérieur
- Windows XP/2000/ME/98SE/98
- 32 Mo de RAM minimum
- Port USB
- Lecteur de CD-ROM
- Moniteur 800x600 pixels, affichage 16 bits

### Macintosh:

- Power Mac G3 ou supérieur
- Mac OS 9.0, 9.1, 9.2 et OS X
- 64 Mo de RAM minimum
- Port USB
- Lecteur de CD-ROM
- Moniteur 800x600 pixels, affichage 16 bits

\* Ces spécifications peuvent être modifiées sans préavis.

---

## Installation du logiciel

Le CD de logiciels intégré contient les pilotes et les logiciels qui viennent avec l'appareil photo. Insérez le CD dans votre lecteur de CD-ROM. Le menu exécution automatique apparaît:



Les logiciels suivants sont listés:

- **Installer Ulead Photo Explorer 8 SE Basic**  
Installe le logiciel pour organiser et suivre vos médias.
- **Installer VideoStudio 7 SE VCD**  
Installe le logiciel pour éditer les films réalisés.
- **Utilitaires**  
Installe plusieurs utilitaires utiles pour le visionnement de différents types de médias, et installe Adobe Acrobat Reader, qui vous permet de lire les documents en format PDF.
- **Manuel de l'utilisateur**  
Ouvre ce manuel de l'utilisateur.
- **Pilotes**  
l'installe les pilotes de l'appareil photo pour les systèmes d'exploitation Windows 98/98SE/ME/2000/XP.
- **Parcourir le CD**  
Ouvre l'Explorateur Windows et vous permet de visualiser le contenu du CD des pilotes et logiciels.

Cliquez sur les éléments dans le menu d'exécution automatique pour installer le logiciel.

### Astuce

- Si le menu d'exécution automatique n'apparaît pas automatiquement, ouvrez le CD-ROM dans **Mon poste de travail** ou l'**Explorateur Windows** et double-cliquez sur le fichier nommé "**autorun.exe**" pour exécuter le programme. Vous pouvez aussi cliquer sur **Exécuter** dans le menu Démarrer de Windows, saisissez D:\autorun.exe (où D est la lettre de votre lecteur de CD-ROM) dans la zone de texte, et cliquez sur **OK**.

---

## Installation du pilote du logiciel

Windows 98 (Second Edition) demande l'installation du pilote pour utiliser l'appareil photo en tant que périphérique de mémoire de masse.

- 1** .....  
Insérer le CD-ROM d'installation du logiciel dans le lecteur CD de votre ordinateur. Le menu exécution automatique apparaît.
- 2** .....  
Cliquez sur Pilotes. Vous êtes invité à choisir la langue de configuration. Choisissez une langue de configuration et cliquez sur OK.
- 3** .....  
Suivez les instructions à l'écran pour installer les pilotes.

## Installer Ulead Photo Explorer 8 SE Basic

Ulead Photo Explorer 8 SE Basic est une application de gestion de photos qui est comprise dans le CD-ROM d'installation des logiciels. Ce logiciel nécessite Windows 98 Second Edition, Windows ME, Windows 2000, ou Windows XP sur votre ordinateur.

- 1** .....  
Insérer le CD-ROM d'installation du logiciel dans le lecteur CD de votre ordinateur. Le menu exécution automatique apparaît.
- 2** .....  
Cliquez sur Installer Ulead Photo Explorer 8 SE Basic.
- 3** .....  
Sélectionnez une langue Suivez les instructions à l'écran pour installer les pilotes.

---

## Installer VideoStudio 7 SE VCD

VideoStudio 7 SE VCD est une application d'édition de vidéos qui est comprise dans le CD-ROM d'installation des logiciels. Ce logiciel nécessite Windows 98 Second Edition, Windows ME, Windows 2000, ou Windows XP sur votre ordinateur.

**1**

.....  
Insérer le CD-ROM d'installation du logiciel dans le lecteur CD de votre ordinateur. Le menu exécution automatique apparaît.

**2**

.....  
Cliquez sur Installing VideoStudio 7 SE VCD.

**3**

.....  
Sélectionnez une langue Suivez les instructions à l'écran pour installer les pilotes.

## Utiliser du logiciel

- **Ulead Photo Explorer 8 SE Basic**

Ulead Photo Explorer 8.0 SE Basic est un outil polyvalent pour les propriétaires d'appareils photos numériques, WebCams, caméscopes DV, scanners, ou toute personne qui s'efforce de manipuler les médias numériques efficacement. Photo Explorer fournit un moyen efficace de transférer, parcourir, modifier et distribuer les medias numériques.

Ulead Photo Explorer 8.0 SE Basic vous permet d'acquérir des photos et vidéos ou clips audio de divers périphériques numériques; faire des modifications; envoyer des medias numériques par courriel, imprimer des photos, créer des présentations à diapositives, graver vos images sur CD ou DVD.

Pour exécuter le programme, cliquez **Démarrer > Tous les programmes > Ulead Photo Explorer 8.0 SE Basic > Ulead Photo Explorer 8.0 SE Basic**.

- **VideoStudio 7 SE VCD**

Ulead VideoStudio vous permet de produire rapidement et facilement des vidéos domestiques complètes avec des titres, des filtres vidéos, des transitions et un son séduisants. Ulead VideoStudio contient une interface basée sur étapes intuitives qui vous aide à démarrer immédiatement. Après avoir fini un projet, partagez vos vidéos par courriel ou sur le Web, ou gravez vos VCD, SVCD et DVD de haute qualité.

Pour exécuter le programme, cliquez **Démarrer > Tous les programmes > Ulead VideoStudio7 > Ulead VideoStudio 7 SE VCD**.

# Appendice

## A propos du Nom de Dossier et de Fichier

L'appareil photographique numérique crée une liste de répertoires de dossiers dans la mémoire interne ou sur la carte mémoire qui est utilisée pour organiser les photos, clips vidéo et autres informations.

### Structure de Dossier

Les noms de dossiers débutent par un nombre à 3 chiffres de 100 à 999 et suivi par "DICAM", chaque dossier peut contenir jusqu'à 9999 fichiers. Si de nouveaux fichiers sont créés, un nouveau dossier nommé en séquence sera créé automatiquement.

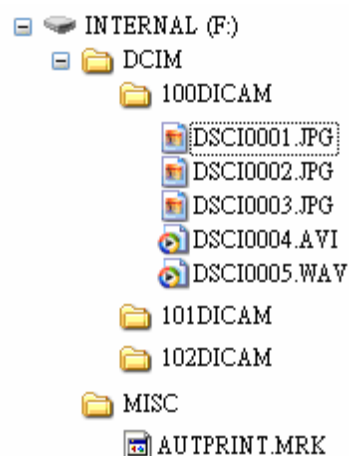

### Attribution de nom de Fichier

Les noms de fichiers débutent par "DSCI" et sont suivis par un nombre de quatre chiffres qui augmente régulièrement. La numérotation de fichiers commence à 0001 quand un nouveau dossier est créé.

Si le numéro du dossier le plus élevé est 999 et que le numéro du fichier le plus élevé dépasse 9999, l'appareil affichera un message d'alerte "Impossible de créer un dossier". Quand il apparaît, essayez une des manières suivantes:

- Réinitialisez le numéro de fichier et insérez une nouvelle carte mémoire.
- Le numéro de dossier et le numéro de fichier sont réinitialisés et renumérotés depuis respectivement 100 et 0001.



#### AVERTISSEMENT

- Ne changez pas les noms de dossiers et de fichiers dans la carte mémoire en utilisant votre ordinateur. Il peut être incapable de lire les données en utilisant l'appareil photo numérique.



## Dépannage

Problème	Cause	Solution
L'appareil ne s'allume pas	L'accumulateur est dans la mauvaise direction.	Remplacez l'accumulateur correctement.
	Les piles sont déchargées.	Remplacez ou rechargez-les.
	Le capot du compartiment accumulateur est ouverte.	Vérifiez la fermeture correcte du capot.
L'appareil ne prend pas de photos	Le flash se recharge	Attendez que le flash soit rechargé.
	La mémoire est pleine.	Insérez une nouvelle carte SD.
	La carte SD n'est pas formatée correctement	La carte peut être endommagée, utilisez une nouvelle carte.
L'image n'est pas enregistrée lors de la pression sur le déclencheur	Le flash se recharge	Attendez que le flash soit rechargé.
	La mémoire est pleine.	Insérez une nouvelle carte SD.
Le flash ne se déclenche pas	Le flash est désactivé.	Activez le flash.
L'image est floue ou	L'appareil a bougé lors de la prise de vue.	Maintenez l'appareil immobile lors de la prise de vue.
	Le sujet se trouvait en dehors de la portée de l'appareil.	Activez le mode Macro si le sujet se trouve à 10 cm (grand angle) ou 40 cm (téléphoto) / désactivez le mode macro pour les sujets lointains.
l'image n'apparaît pas sur l'écran LCD	Vous avez chargé une carte contenant des images non DCIF provenant d'un autre appareil.	Cet appareil ne peut afficher les images non DCIF.
Les images enregistrées ne sont pas sauvegardées en mémoire	L'appareil a été éteint avant que l'image ne soit écrite en mémoire	Si l'indicateur de faible charge apparaît, remplacez l'accumulateur immédiatement.
Transfert d'images sur un ordinateur impossible après connexion du câble USB	Le pilote USB n'est pas installé.	Installez le pilote USB avant de connecter l'appareil à l'ordinateur / allumez l'appareil.
Erreur carte	La carte mémoire peut ne pas avoir été formatée correctement	Reformatez la carte mémoire au format FAT en utilisant un lecteur de cartes sous Windows.

## Caractéristiques techniques

Capteur	6 Mégapixels CCD, Taille : 1/2,5 pouce
Objectif	Longueur focale : 6.2 ( W ) ~ 18.6 ( T ) mm , Zoom optique : 3X, Zoom numérique : 4X
Affichage LCD couleur	LCD 2.5"
Plage de mise au point	Mode normal : 80 cm à l'infini mode Macro : (grand) 15 cm à 1 m, (Téléphoto) 40 cm à 1 m
Ouverture	F/ 2.8 ( W ), 5.2 ( T )
Obturateur	8 ~ 1/2000 sec.
Format de fichiers	Fixes : format compatible EXIF 2.2 (compression JPEG) . compatible DCF. Reconnaît DPOF, vidéo: AVI, Audio: WAV
Résolution	Images: 2816x2112(6M) / 2784x1856(3:2) / 2816x1584(16:9) / 2304x1728(4M) / 1600x1200(2M) / 640x480(VGA) vidéo: 848x480 / 640x480 / 320x240 / 160x120
Mode Scène	Programme / Vidéo / Enreg. voix / Coucher de soleil / Contre-jour / Mode Q / Paysage / Portrait / Neige / Feu d'artifice / Scène de nuit / Enfants / Nourriture / Bâtiment / Texte
Sensibilité	Auto / ISO 50 / ISO 100/ ISO 200 / ISO 400
Balance des Blancs	Auto / Lumière du Jour / Nuageux / Tungstène / Fluorescent Elevé / Fluorescent Faible / Personnalisé
Compensation d'exposition	-2EV à +2EV par écarts d'un tier de stop.
Mesure Expo.	Centre / Multi / Spot
Rafale	Pour acquérir 4 images successives
Temporisation automatique	2 sec. / 10 sec. / Double / Rafale
Flash	Flash auto / Réduction des yeux rouges / Toujours active / Sync. Lente / Toujours désactivé
Effet photo	Noir/blanc / Sépia / Négatif / Mosaïque / Rouge / Vert / Bleu
Stockage des images	Interne : 16 Mo mémoire flash intégrée Externe : Carte SD
Système TV	NTSC / PAL
Alimentation	Deux piles type AA aux nickel-métal-hydrure rechargeables. (en option) Batterie : 2 piles AA
Température ambiante	Fonctionnement : 0 à 40°C Stockage : -20 à 60°C
Microphone	Intégré
Haut-parleur	Intégré
Dimension	89.5 x 61.3 x 27 mm
Poids	Boîtier sans batterie : ± 128 grammes

\* Ces spécifications peuvent être modifiées sans préavis.









