

DC-1033m

Manuel d'utilisateur



Nous vous remercions d'avoir choisi cet appareil photo numérique AgfaPhoto. Veuillez lire attentivement le présent manuel d'utilisation afin de garantir l'utilisation correcte du produit. Conservez-le en lieu sûr afin de pouvoir le consulter en cas de besoin.

Consignes de sécurité

- N'orientez pas l'appareil directement vers le soleil ou toute autre source de lumière intense qui risquerait d'endommager votre vue.
- • N'essayez pas d'ouvrir la carcasse de l'appareil ou de modifier vous-même l'appareil. Des composants internes soumis à une haute tension présentent un risque d'électrocution lorsqu'ils sont exposés. L'entretien de l'appareil et les réparations éventuelles doivent exclusivement être effectués par un personnel autorisé et qualifié.
- • N'utilisez pas le flash à proximité des yeux d'animaux ou d'individus, notamment ceux des enfants. Vous risqueriez d'endommager leur vue. Si vous devez utiliser le flash, tenez-vous à un mètre au moins des nourrissons et des enfants en bas âge.
- • Protégez l'appareil de l'eau et de tout autre liquide. N'utilisez pas l'appareil avec des mains mouillées. N'utilisez jamais l'appareil sous la pluie ou la neige. L'humidité présente un risque d'électrocution.
- • Rangez l'appareil et ses accessoires hors de portée des enfants et des animaux afin de ne pas endommager l'appareil et d'éviter tout risque d'accident.
- • En cas de fumée ou d'odeur étrange émanant de l'appareil, éteignez-le immédiatement et débranchez l'adaptateur secteur. Faites-le réparer par le service technique agréé le plus proche. N'essayez jamais de réparer vous-même l'appareil.
- Utilisez uniquement les accessoires électriques autorisés. L'utilisation de sources d'alimentation non expressément recommandées peut provoquer une surchauffe ou une déformation de l'appareil ou être à l'origine d'un incendie, d'une électrocution ou autre.
- • Afin d'éviter tout risque d'incendie, débranchez l'adaptateur secteur compact de l'appareil et de la prise de courant une fois l'appareil rechargé.
- • L'adaptateur secteur compact de l'appareil ne doit être utilisé qu'avec cet appareil. Ne l'utilisez pas avec d'autres équipements, au risque de provoquer un incendie ou autre.

Avis de non-responsabilité

Nous déclinons toute responsabilité allant au-delà des dispositions stipulées dans le cadre de la loi sur la responsabilité produits en cas de dommages résultant de la manipulation incorrecte ou de l'utilisation du produit ou de ses accessoires par l'utilisateur ou par des tiers. Nous nous réservons le droit de modifier le produit et ses accessoires sans préavis.

Avertissement ! Ne jamais tenter d'ouvrir l'appareil photo ou de le désassembler, sous peine de perdre le bénéfice de la garantie.

Table des matières

LA PRISE EN MAIN	1	UTILISATION DU MODE DETECTION YEUX	23
UTILISER CE MENU	1	FERMES	25
CONTENU	2	POUR ACTIVER LA DETECTION YEUX FERMES	25
PIECE DE L'APPAREIL PHOTO.	3	UTILISER LE MODE Q	26
INSERTION DES PILES	5	REGLER LA RESOLUTION ET LA QUALITE	27
INDICATEUR DE FAIBLE CHARGE DE LA PILE	5	UTILISER LA FONCTION ZOOM	28
A PROPOS DU TYPE DE PILE	6	UTILISER LE FLASH	29
INSEREZ LA CARTE	7	UTILISER LE MODE MACRO	30
A PROPOS DE LA MEMOIRE DE L'APPAREIL		UTILISER LE DECLENCHEUR A RETARDEMENT ET	
PHOTO	7	RAFALE	31
LE PROTOCOLE DCF	8	UTILISATION DU MODE PRIORITE OUVERTURE	32
CONFIGURATION DE LA LANGUE D'AFFICHAGE /		UTILISATION DU MODE PRIORITE OBTURATEUR	33
DATE ET HEURE	8	UTILISATION DE L'EXPOSITION MANUELLE	33
REGLAGE DE LA LANGUE	8	ENREGISTREMENT DE CLIPS VIDEOS	34
REGLAGE DE LA DATE ET DE L'HEURE	9	REGLAGE DE LA TAILLE DE FILM	35
UTILISER LE MONITEUR LCD	10	ENREGISTREMENT VOCAL	35
EN ENREGISTREMENT	10	REVOIR LES SONS	36
EN REVUE	11	ENREGISTREMENT D'UN MEMO VOCAL	37
BASCULER L'AFFICHAGE D'ECRAN	12	ENREGISTRER UN MEMO VOCAL	37
OPERATIONS DE BASE	13	RELIRE UN MEMO VOCAL	37
MISE SOUS ET HORS TENSION	13	AUTRES FONCTIONS	
FONCTION D'ECONOMIE D'ALIMENTATION	13	D'ENREGISTREMENT	38
CHANGER LE MODE	14	REGLAGE DU MESURE EXPO	38
BASCULER ENTRE LE MODE ENR ET LE MODE		REGLAGE DE L'EQUILIBRE DES BLANCS	38
LECTURE	14	REGLAGE DE L'ISO	39
SELECTIONNER LE MODE ENR	14	REGLAGE DE L'EXPOSITION	39
SELECTIONNER LE MODE ASM	16	REGLER L'AEB	39
UTILISER LES MENUS	17	REGLER LA MISE EN EVIDENCE	40
REC MENU	17	REGLAGE DE LA NETTETE	40
MENU CONFIGURATION	18	REGLAGE DE L'EFFET PHOTO	40
ENREGISTREMENT BASIQUE	21	REGLAGE DU HORODATEUR	41
ENREGISTRER DES PHOTOGRAPHIES	21	REGLAGE DU STABILISATEUR NUMERIQUE	41
UTILISER LE MODE DE CAPTURE DE SOURIRE	22	REGLAGE DU SUIVI DE VISAGE	41
POUR ACTIVER LA CAPTURE DE SOURIRE	22	REGLAGE DU CADRE PHOTO	42
UTILISATION DU MODE SCENE INTELLIGENTE	23	LECTURE	43
POUR ACTIVER LE MODE SCENE INTELLIGENTE		REVOIR LES IMAGES	43
		REVOIR LES CLIPS VIDEO	43

AGRANDIR LES PHOTOGRAPHIES	44	LES UTILISATEURS DANS LES FOYERS PRIVES	
UTILISER LA REDUCTION	45	AU SEIN DE L'UNION EUROPEENNE	72
EXECUTION D'UN DIAPORAMA	45	CONFORMITE FCC ET AVERTISSEMENT	72
SUPPRIMER DES FICHIERS	47		
EFFACEMENT D'UN SEUL FICHIER	47		
SUPPRIMER DES FICHIERS MULTIPLES	48		
SUPPRIMER TOUS LES FICHIERS	48		
PROTEGER LES FICHIERS	49		
PROTEGER TOUS LES FICHIERS	50		
PROTEGER DES FICHIERS MULTIPLES	50		
EDITER LES IMAGES	51		
TOURNER LES PHOTOGRAPHIES	51		
MODIFICATION DE LA TAILLE DE L'IMAGE	52		
REGLAGE DE L'EFFET PHOTO	52		
CHOIX D'UN CADRE PHOTO	53		
COPIER LES FICHIERS	53		
REGLAGE DU DPOF	55		
CHOIX D'UNE IMAGE DE DEMARRAGE	56		
<u>MISE EN PLACE DES CONNEXIONS</u>	<u>57</u>		
VISUALISATION D'IMAGES SUR TÉLÉVISION	57		
TELECHARGER LES IMAGES SUR UN			
ORDINATEUR	58		
UTILISATION DU LECTEUR DE CARTE DE			
MÉMOIRE	58		
CONNECTER L'APPAREIL A UN ORDINATEUR			
AVEC UN CABLE USB	58		
<u>APPENDICE</u>	<u>59</u>		
A PROPOS DU NOM DE DOSSIER ET DE FICHIER	59		
STRUCTURE DE DOSSIER	59		
ATTRIBUTION DE NOM DE FICHIER	59		
DEPANNAGE	60		
CARACTERISTIQUES TECHNIQUES	62		
LISTE DES FONCTIONS DISPONIBLES	64		
ASSISTANCE A LA CLIENTELE	71		
RECONNAISSANCE DES MARQUES			
COMMERCIALES	72		
DROITS D'AUTEUR	72		
EVACUATION DES EQUIPEMENTS USAGES PAR			

La Prise en Main

Utiliser ce menu

Mise en route

Cette section contient des informations que vous devez connaître avant d'utiliser cet appareil photo.

Opérations de Base

Cette section explique toutes les fonctionnalités d'enregistrement de cet appareil photo.

Enregistrement basique

Cette section explique comment enregistrer des photographies, des films et des fichiers audio.

Autres fonctions d'enregistrement

Cette section décrit les opérations les plus courantes d'enregistrement d'images.

Lecture

Cette section explique comment lire, supprimer et éditer les fonctions des photographies, films et fichiers audio.



Mise en place des connexions

Cette section vous indique comment connecter l'appareil photo à un ordinateur ou à un TV.

Appendice

Cette section décrit le dépannage et les spécifications de l'appareil photo.

Les significations des symboles utilisés dans ce manuel de l'utilisateur sont expliquées ci-dessous :

 AVERTISSEMENT	Ceci indique que les précautions doivent être lues avant d'utiliser ces fonctions.
 Astuce	Ceci indique les informations utilisées lors de l'utilisation de cet appareil photo.
	Ceci indique la page de référence.

Contenu

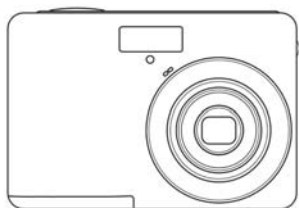

AgfaPhoto DC-1033m

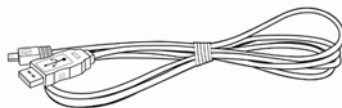

Câble USB

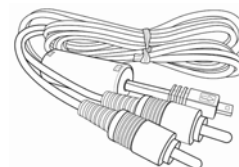

Câble video

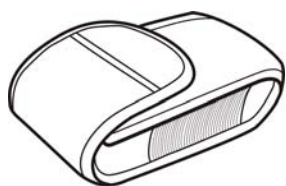

Etui souple



Dragonne

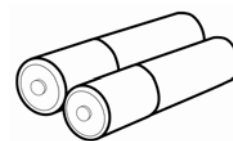

2 piles AA

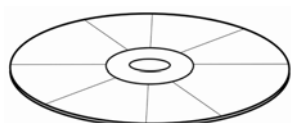

CD-ROM d'installation du logiciel

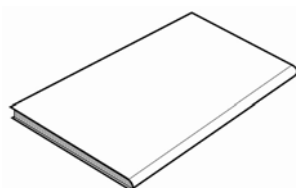

Guide de démarrage rapide



AVERTISSEMENT

- Les accessoires peuvent différer.
- Notez que la forme de la prise du chargeur dépend de la région d'achat de l'appareil-photo.
- Ne pas balancer l'appareil quand vous le portez par la bride de poignet.

Pièce de l'appareil photo.

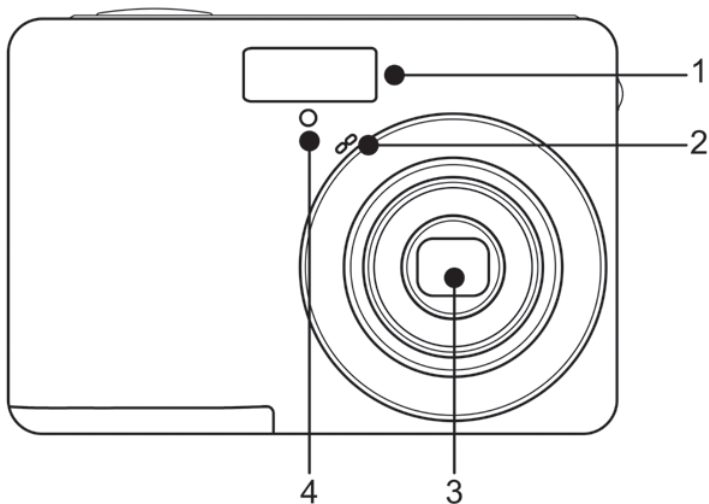

1. Flash (👉 page 29)
2. Micro
3. Objectif
4. Lampe du retardateur

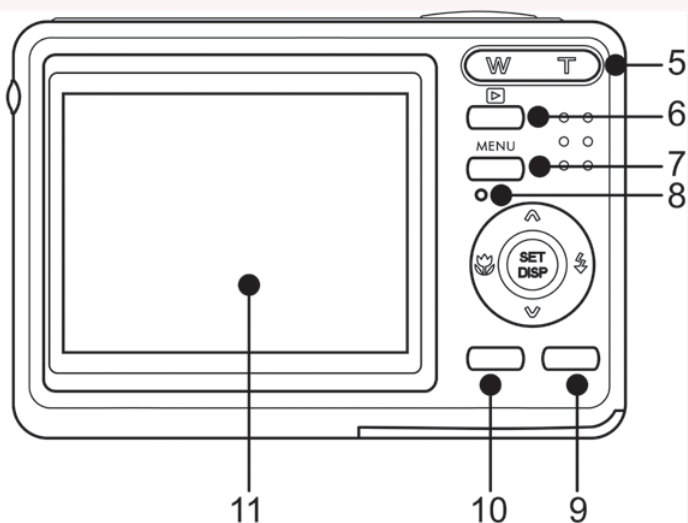

5. Bouton zoom (👉 page 28):
 - Bouton zoom arrière (👉 page 45)
 - Bouton zoom avant (👉 page 44)
6. Mode lecture bouton (👉 page 14)
7. Bouton MENU (👉 page 17)
8. Indicateur de marche
9. Bouton mode de caméra (👉 page 14)
10. Bouton ASM (👉 page 16) / Effacer (👉 page 47)
11. Ecran LCD (👉 page 10)
12. Bouton DISP/ SET (👉 page 12)
13. Bouton Flash (👉 page 29)
14. Macro (👉 page 30)

Utilisez la commande directionnelle

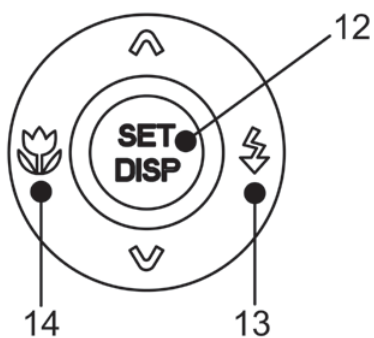

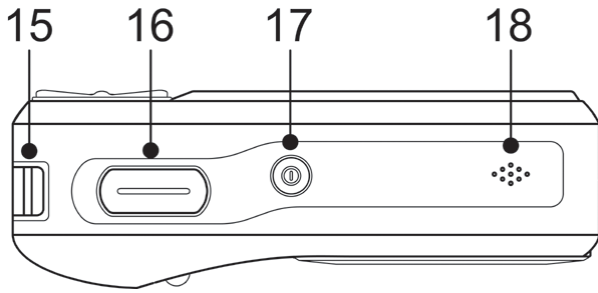

- 15. Attache de la lanière
- 16. Déclencheur (👉 page 21, 34)
- 17. Interrupteur d'alimentation (👉 page 13)
- 18. Haut-parleur

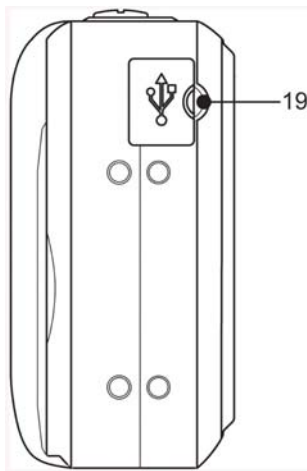

- 19. Port USB / Prise sortie vidéo (👉 page 20, 58)

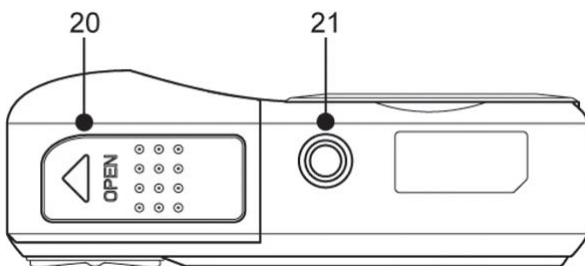

- 20. Capot batterie (👉 page 5)
- 21. Prise pour trépied

Insertion des piles

1

Faire glisser le couvercle des piles pour ouvrir.

- Glissez le couvercle des piles dans le sens indiqué par la flèche.

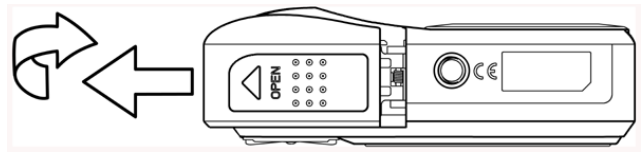

2

Insérez les piles.

- Insérer deux piles alcalines de type AA avec les pôles positifs (+) et négatifs (-) correspondants aux instructions à l'intérieur du compartiment des piles.

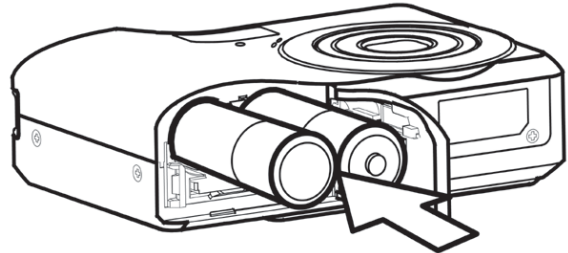

3

Faire glisser le couvercle des piles pour fermer.

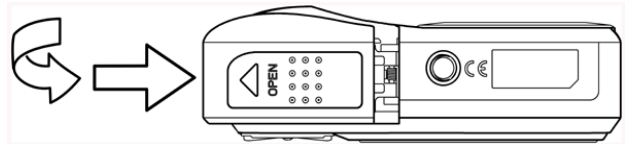

Indicateur de Faible Charge de la Pile

L'indicateur de faible charge de la pile apparaît sur l'écran LCD quand les piles sont presque vides. Les piles doivent être changées rapidement quand l'indicateur de faible charge de la pile apparaît.

! AVERTISSEMENT

- Risque d'explosion si vous utilisez une pile du mauvais type. Respectez les instructions sur la mise au rebut des piles usées.
- Assurez-vous d'éteindre l'appareil photo avant d'installer ou de retirer les piles.
- Il est recommandé d'utiliser la batterie fournie ; pour d'autres types de batteries compatibles, voir page 20: Types de batteries. Utiliser tout autre type de pile n'est pas recommandé.
- Retirer les piles de l'appareil si vous n'envisagez pas de l'utiliser dans les deux semaines à venir.
- Retirez les batteries si vous ne les utilisez pas pendant une période prolongée.
- Le boîtier de l'appareil se révèle tiède après une utilisation intensive. Ceci est normal.
- Le type de batterie et le niveau de charge de celle-ci peut entraîner le blocage de l'objectif en position sortie. Assurez-vous d'utiliser le bon type de batterie et d'utiliser une batterie complètement chargée.

A propos du type de pile

Après avoir remplacé les piles, veuillez vérifier le type de pile dans le menu de configuration (👉 page 20).

Insérez la carte

Vous pouvez utiliser une **Carte SD/SDHC** avec cet appareil photo numérique. L'emplacement de la carte mémoire est situé en dessous du couvercle des piles, adjacent au compartiment des piles.

1

S'assurer que l'appareil photo est éteint.

- Glissez le couvercle des piles dans le sens indiqué par la flèche.

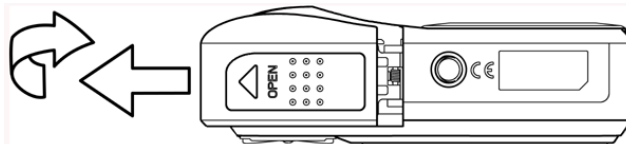

2

Insérez la carte.

- Insérer la carte avec le côté supérieur vers le haut, et la flèche pointant vers l'intérieur.

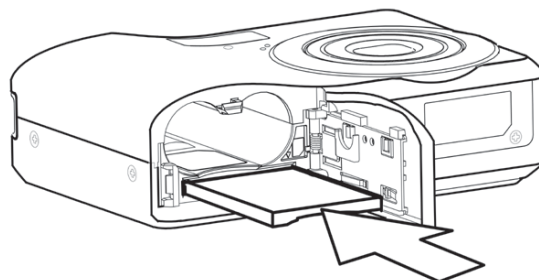

?

Astuce

- Pour retirer la carte mémoire, appuyer avec délicatesse sur le bord de la carte et la libérer. Tirer la carte et fermer le couvercle des piles.

3

Fermer le couvercle des piles.

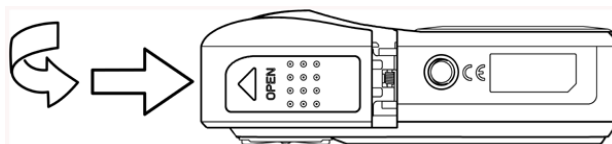

!

AVERTISSEMENT

- Si vous insérez ou retirez la carte pendant que l'appareil photo est allumé, ceci peut endommager la carte ou les données.
- Ne touchez pas les terminaux de connexion à l'arrière de la carte.
- Toutes les cartes ne sont pas compatibles avec votre appareil photo. Lorsque vous achetez une carte, veuillez vérifier ses spécifications et emporter l'appareil photo avec vous

A propos de la Mémoire de l'Appareil photo

L'appareil numérique est équipé avec une mémoire interne. Si aucune carte mémoire n'est insérée dans l'appareil, toutes les images et extraits vidéo enregistrés par l'appareil seront stockés dans la mémoire interne. Si la carte est insérée, les images et extraits vidéo sont enregistrés sur la carte mémoire.

Le Protocole DCF

Le protocole DCF définit le format pour les données de fichiers image aussi bien que la structure de répertoire pour la carte mémoire. Les images qui sont prises par un appareil photo DCF peuvent être visualisées sur des appareils photos compatibles DCF d'autres fabricants.

Configuration de la langue d'affichage / date et heure

Lors de l'utilisation de l'appareil photo pour la première fois après l'achat, assurez-vous de choisir une langue et de régler la date et l'heure avant d'utiliser l'appareil photo.

Réglage de la Langue

1 Mettez sous tension, et réglez l'appareil photo sur le menu configuration. (👉 page 18)

2 Sélectionnez [🔧 Langue].

- Appuyez sur ▲ ou ▼ pour sélectionner **LANGUE** (🔧) puis appuyez sur ► ou sur le bouton **SET** pour lancer le sous-menu.



3 Sélectionner une langue.

- Appuyez sur ▲ ou ▼ pour sélectionner une langue et appuyez sur ◀ ou sur le bouton **SET** pour appliquer le réglage.

4 Appuyez sur le bouton **MENU** pour fermer le menu.

Réglage de la Date et de l'Heure

- 1** Mettez sous tension, et réglez l'appareil photo sur le menu configuration. (☞ page 18).

- 2** Sélectionnez [📅 Date et heure].

- Appuyez sur ▲ ou ▼ pour sélectionner **Date et heure** puis appuyez sur ► ou le bouton **SET** pour lancer l'écran Date et Heure.

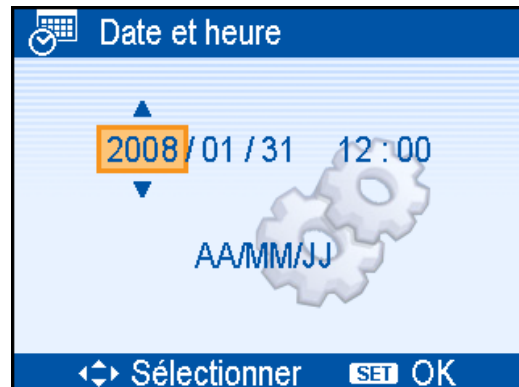

- 3** Réglez la date et l'heure.

- Appuyez sur ▲ ou ▼ pour changer la valeur des champs mis en évidence. Appuyez sur ◀ ou ▶ pour mettre en évidence un autre champ.

? Astuce

- Si vous maintenez enfoncé ▲ ou ▼, vous pouvez changer la valeur rapidement.
- Pour le paramètre d'horodatage (☞ page 41).

- 4** Appliquer le paramètre.

- Après avoir réglé ces paramètres, appuyez sur le bouton **SET** ou **MENU** pour appliquer le réglage.

! AVERTISSEMENT

- Si les piles sont retirées pendant environ deux jours, le réglage de la date et de l'heure sera perdu. Dans ce cas, effectuez à nouveau ces réglages.

Utiliser le moniteur LCD

Le moniteur LCD est utilisé pour composer des images pendant l'enregistrement, ajuster les paramètres et relire les images. Les indicateurs suivants peuvent apparaître sur le moniteur LCD lors de l'enregistrement ou la lecture d'images.

En enregistrement

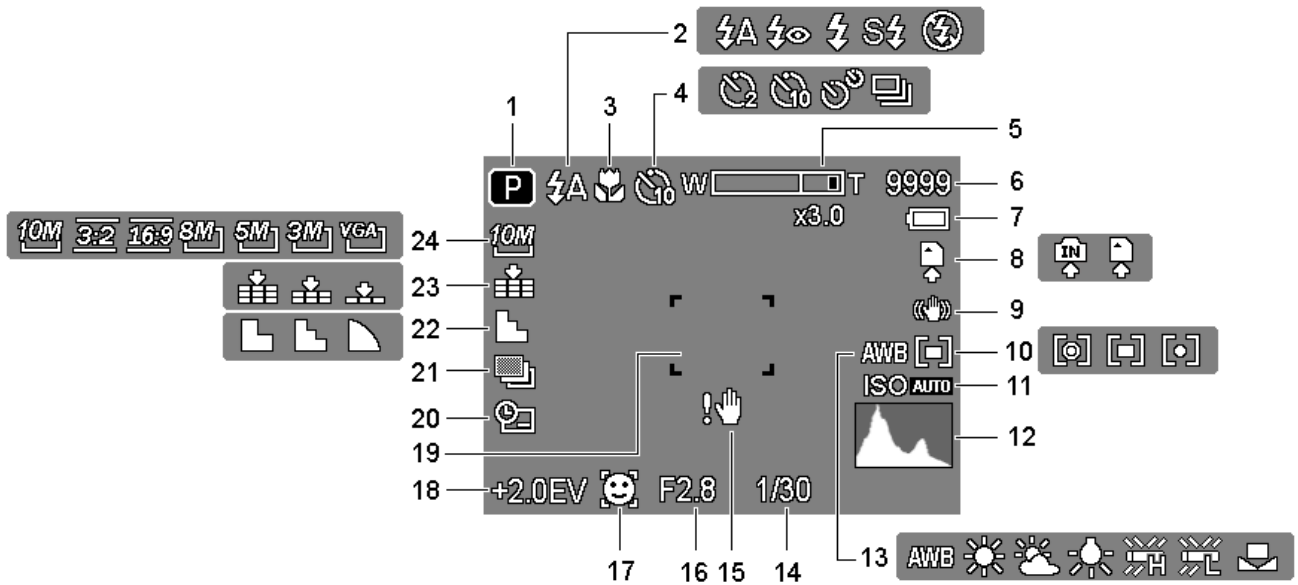

- | | |
|--|---|
| <p>1 En enregistrement
(☞ page 14)</p> <p>2 Flash (☞ page 29)</p> <p>3 Macro
(☞ page 30)</p> <p>4 Déclencheur à retardement / Rafale
(☞ page 31)</p> <p>5 Indicateur de zoom (☞ page 28)</p> <p>6 Prises restantes</p> <p>7 Batterie (☞ page 5)</p> <p>8 Média de stockage</p> <p>9 Stabilisateur</p> <p>10 Mesure Expo. (☞ page 38)</p> <p>11 ISO (☞ page 39)</p> <p>12 Histogramme</p> | <p>13 Avertissement de vibration
(☞ page 21)</p> <p>14 Vitesse de l'obturateur (☞ page 21)</p> <p>15 Avertissement de vibration
(☞ page 21)</p> <p>16 Valeur de l'ouverture
(☞ page 21)</p> <p>17 Traç. Visage (☞ page 41)</p> <p>18 Exposition (☞ page 39)</p> <p>19 Zone de mise au point (☞ page 21)</p> <p>20 Date et l'heure de l'acquisition
(☞ page 41)</p> <p>21 Plage expo. (☞ page 39)</p> <p>22 Netteté (☞ page 40)</p> <p>23 Qualité (☞ page 27)</p> <p>24 Résolution (☞ page 27)</p> |
|--|---|

En Revue

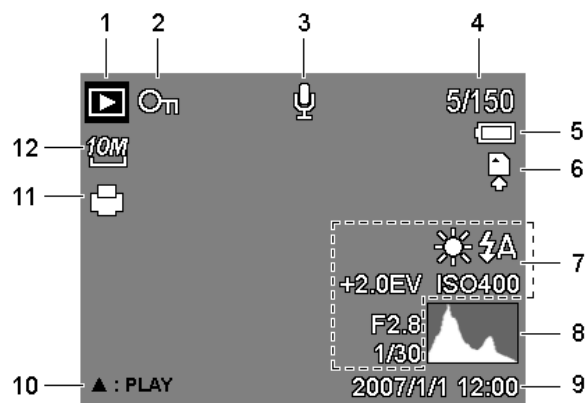

- | | | | |
|----------|--------------------------|-----------|----------------------------------|
| 1 | En Revue (👉 page 14) | 7 | Recording info (👉 page 12) |
| 2 | Protéger (👉 page 49) | 8 | Histogramme |
| 3 | Mémo vocal (👉 page 37) | 9 | Date et l'heure de l'acquisition |
| 4 | Numéro de Fichier /Total | 10 | Note audio (👉 page 37) |
| 5 | Batterie (👉 page 5) | 11 | DPOF (👉 page 55) |
| 6 | Média de stockage | 12 | Résolution (👉 page 27) |

! AVERTISSEMENT

- Certaines informations peuvent ne pas s'afficher correctement si vous affichez des images acquises par un autre modèle d'appareil photo.

Basculer l'Affichage d'Ecran

Appuyer sur le bouton **SET/DISP** pour changer au mode d'affichage suivant du moniteur LCD:

■ En mode Enregistrement

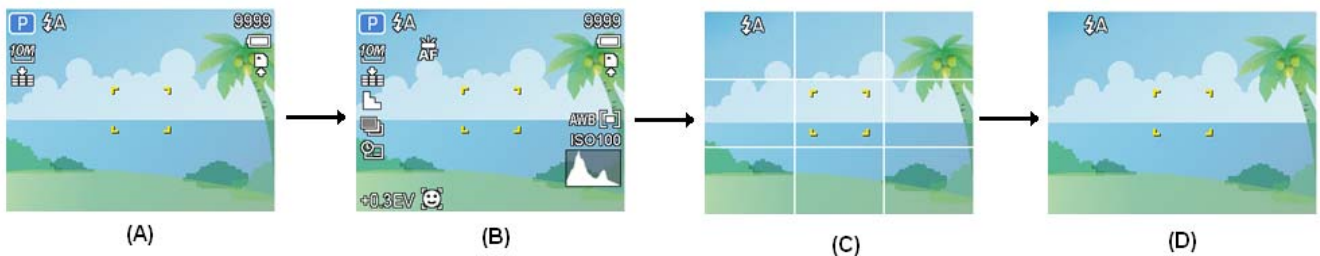

(A) OSD activé

(B) OSD complet

(C) Ligne de guidage

(D) OSD désactivé



Astuce

- Utilisez le mode "Ligne de guidage" pour composer les images facilement avant la prise d'images.

■ En mode Revue

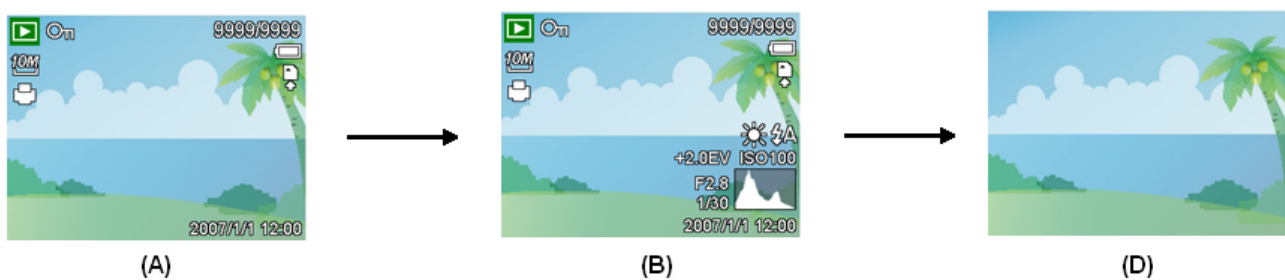

(A) OSD basique

(B) OSD complet

(D) OSD activé



AVERTISSEMENT

- Vous ne pouvez pas changer le statut LCD dans les situations suivantes:
 - Exposition manuelle
 - Enregistrement de clips vidéo ou de fichiers audio
 - Lecture de clips vidéo ou de fichiers audio
 - Lecture de diaporama
 - Affichage en miniature
 - Recadrage d'une photographie

Opérations de Base

Mise sous et hors tension

1

Appuyer sur le bouton **MARCHE** (❶) pour allumer l'appareil en mode Enregistrement.

- L'alimentation est sous tension, l'objectif s'étend et la DEL s'allume en vert.

Ou vous pouvez appuyer sur le bouton  (❷) pour allumer l'appareil en mode Revue.

- L'alimentation est sous tension, et une image s'affiche sur le moniteur LCD (❸).

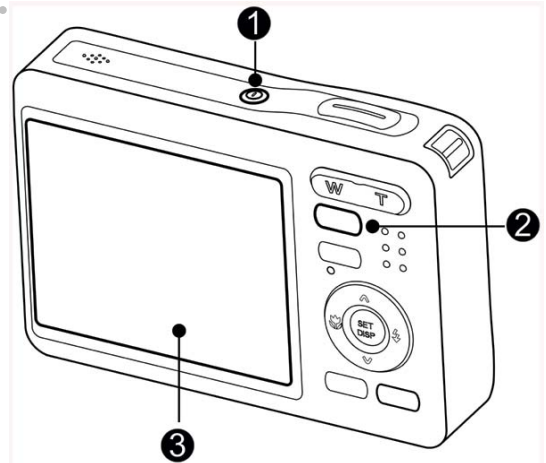

2

Appuyez de nouveau sur le bouton d'alimentation (❶) pour mettre hors tension.

- L'alimentation est hors tension, l'objectif se rétracte et la DEL s'éteint.

?

Astuce

- vous pouvez allumer l'appareil sans le son de démarrage et de fonctionnement en maintenant le bouton **MARCHE** (❶) ou  (❷) pendant plus de 1,5 secondes. (👉 page 14).

Fonction d'économie d'alimentation

Pour économiser l'alimentation des piles, le moniteur LCD s'éteint automatiquement 1 minute après la dernière commande accédée (paramètre pré-réglé à l'usine). Appuyez sur n'importe quel bouton autre que le bouton d'alimentation pour allumer le moniteur LCD. Vous pouvez changer le paramètre d'économie d'énergie dans le menu Configuration (👉 page 19).

Une fois la fonction d'économie d'énergie active pendant 1 minute, l'alimentation sera complètement hors tension. Appuyez sur le bouton **ALIMENTATION** (❶) ou **LIRE** (❷) pour restaurer l'alimentation à l'appareil photo.

La fonction Economie d'énergie ne fonctionne pas dans la situation suivante:

- Enregistrement de clips vidéo ou de fichiers audio
- Lecture de clips vidéo ou de fichiers audio
- Lecture de diaporama
- Connecter l'appareil à un ordinateur ou une imprimante en utilisant le câble USB

Changer le mode

Vous pouvez enregistrer des images et des voix dans le mode ENR. Et utiliser le mode LECTURE pour relire, supprimer ou éditer les images sur le moniteur LCD.

Basculer entre le mode ENR et le mode LECTURE

En mode Enregistrement : Appuyez sur le bouton  (❶) pour basculer au mode Revue.

En mode Revue : Appuyez sur le bouton **MODE** (❷) ou  (❶) pour basculer au mode Enregistrement précédemment utilisé.

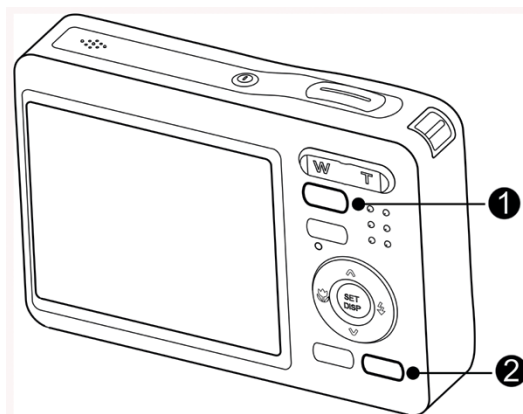

Sélectionner le mode ENR

1 Réglez l'appareil sur le mode Enregistrement (☞ page 14).





2 Lancer la palette de modes

- Appuyez sur le bouton **MODE** (❷) pour afficher l'écran Mode de scène.

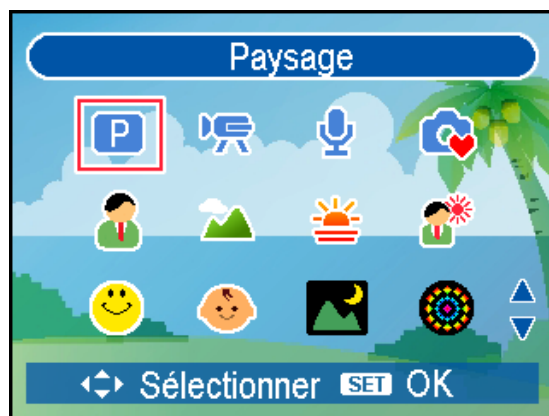
3 Sélectionner un mode.

- Utilisez le bouton directionnel pour sélectionner un mode de scène désiré et appuyez sur le bouton **SET** pour confirmer le réglage.



Affichage	Titre	Description
	Programme	L'appareil photo rend les paramètres convenables pour les conditions de prise de vue.
	Vidéo	Pour l'enregistrement de clips vidéo.
	Enreg. voix	Pour l'enregistrement audio.
	Mode Q	Permet aux débutants de prendre des photographies facilement.

Affichage	Titre	Description
	Portrait	Troubler l'arrière plan pour une mise au point sur le sujet.
	Paysage	Utilisé pour les larges vues de paysage.
	Coucher de soleil	Améliorer la teinte rouge pour enregistrer des images de couchers de soleil.
	Contre-jour	Prendre l'image d'un objet rétroéclairé en changeant le métrage.
	Capturer sourire	Capturer les plus beaux sourires des caractères.
	Enfants	Prendre une vue fixe pour capturer des enfants mobiles.
	Scène de nuit	Prendre le sujet tout en gardant le paysage nocturne de l'arrière plan.
	Feu d'artifice	Utilisé pour des scènes de feux d'artifice.
	Neige	Utilisé pour des scènes à la plage ou à la neige.
	Nourriture	Une saturation plus élevée rend la nourriture plus appétissante.
	Bâtiment	Améliore les bords des sujets.
	Texte	Pour augmenter le contraste noir & blanc.
	Détection de Clignote	L'appareil photo détecte les conditions de capture et choisit automatiquement le mode scène approprié
	Scène intel.	Cette fonction détecte si le sujet a cligné de l'œil, au moment de la capture de l'image. Cela permet à l'utilisateur de choisir si l'image sera ou non enregistrée

Sélectionner le mode ASM

1

Allumez l'appareil photo et sélectionnez le mode REC.

(☞ page 14).

- Vous ne pouvez pas sélectionner le mode ASM à partir du mode ENR Clip vidéo ou Vocal.

2

Lancer le mode ASM.

- Appuyez sur le bouton ASM (❶) pour basculer entre les modes Priorité Ouverture, Priorité Obturateur et Exposition Manuelle.
- Pour des informations détaillées (☞ page 32).

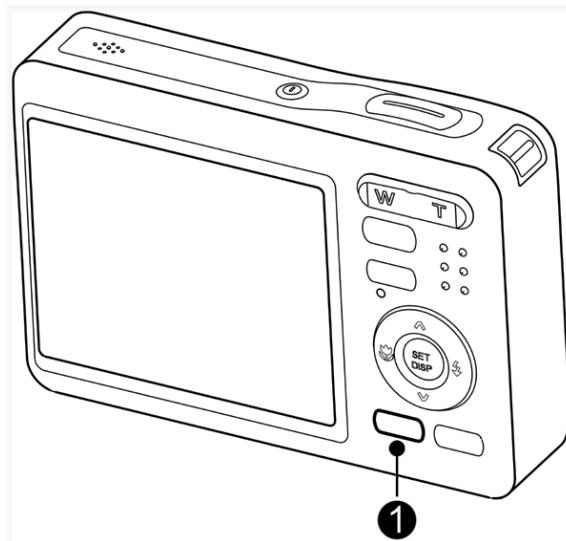

Utiliser les Menus

Lorsqu'un menu est affiché, la commande directionnelle et le bouton **REGLER** sont utilisés pour effectuer les réglages désirés.

REC menu

- 1 Mettez sous tension, et réglez l'appareil photo sur le mode ENR (☞ page 14).
- 2 Ouvrez le menu ENR.
 - Appuyez sur le bouton **MENU** (1) pour afficher le menu.
- 3 Sélectionnez un élément.
 - Appuyez sur ◀ ou ▶ (2) pour sélectionner un élément de menu.
- 4 Changez le paramètre.
 - Appuyez sur ▲ ou ▼ (2) pour changer le réglage.
- 5 Appuyez sur le bouton **MENU** (1) ou **SET** (2) pour sauvegarder les réglages et fermer le menu.

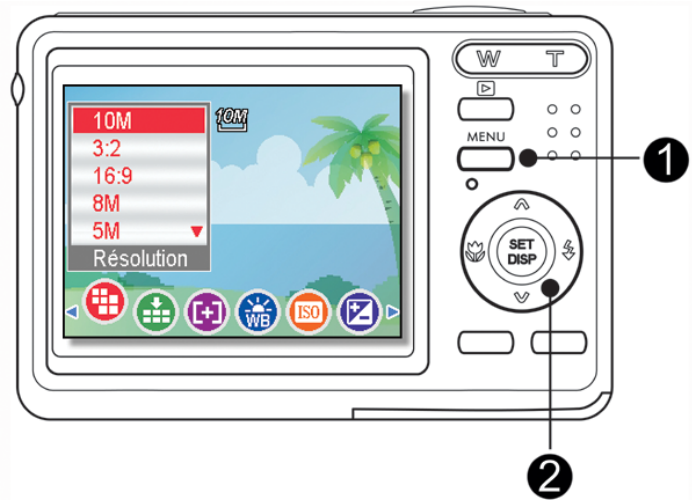

Menu Enregistrement (Photographie)

Elément de menu	Réglage disponible	Page de référence
Résolution	10M / 3:2 / 16:9 / 8M / 5M / 3M / VGA	27
Qualité	📄 / 📄 / 📄	27
Mesure lum.	☉ / ☐ / ☉	38
Bal. blancs	Auto / ☀ / ☁ / ☀ / 🌧 / 🌧 / ☐	38
ISO	Auto / ISO100 / ISO200 / ISO400 / ISO800 / ISO1600 / ISO 3200	39
Exposition	-2.0EV ... +2.0EV	39
Commande	Arrêt / ⌚ / ⌚ / ⌚ / 📄	31
Plage expo.	Arrêt / 📄	39
Lum. princ.	Arrêt / ☐ / 👤 / 📄	40
Netteté	📄 / 📄 / 📄	40

Effet	Arrêt / Noir/blanc / Sépia / Négatif / Rouge / Vert / Bleu	40
Horodateur	Arrêt / Date / Date et heure	41
Stabilisateur	Arrêt / Marche	41
Traç. Visage	Arrêt / Marche	41
Cadre photo	Arrêt / Cadre 1 ~ 10	42
Zoom num.	Arrêt / Marche	28

Menu Enregistrement (Film)

Élément de menu	Réglage disponible	Page de référence
Taille Film	16:9 / 640 / 320	34
Mesure Expo	☉ / ☐ / ●	38
Equilibre des blancs	Auto / ☀ / ☁ / ☀ / ☀ / ☀ / ☀ / ☀	38

Menu Configuration

1 Mettez sous tension, et réglez l'appareil photo sur le mode ENR ou LECTURE (☞ page 14).

2 Appuyez sur le bouton MENU (①) pour ouvrir le ENR ou LECTURE.

- L'affichage de menu dépend de si vous êtes en mode Enregistrement ou en mode Revue.

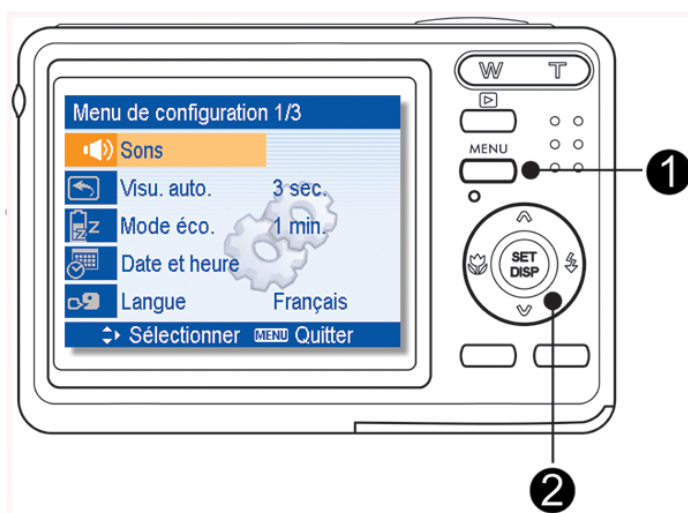

3 Ouvrez le menu configuration.

- Appuyez sur la commande directionnelle pour sélectionner **Config.** (⚙) et appuyez sur le bouton **SET** pour afficher le menu Configuration.

4 Sélectionnez un élément.

- Appuyez sur ▲ ou ▼ (②) pour sélectionner une option et appuyez sur ◀ ou sur le bouton **SET** (②) pour appliquer le réglage.

5

Changez le paramètre.

- Appuyez sur ▲ ou ▼ (Ⓢ) pour sélectionner une option et appuyez sur ◀ ou sur le bouton SET (Ⓢ) pour appliquer le réglage.

6

Appuyez sur le bouton MENU (Ⓢ) pour fermer le menu.

Liste du menu de configuration

Elément de menu	Réglage disponible
Sons	<p>[Obturbateur]: Active ou désactive le son de l'obturateur.</p> <p>[Démarrage]: Règle un type de son de démarrage.</p> <p>[Son]: Active ou désactive le son d'opération</p> <p>[Volume]: Ajuste le volume du son de l'obturateur, le son de démarrage, le bip et le son de lecture.</p>
Visu. auto.	<p>[Arrêt]: L'image acquise ne sera pas automatiquement affichée après la prise.</p> <p>[1 sec.]: L'image acquise sera affichée pendant 1 secondes après la prise.</p> <p>[3 sec.]: L'image acquise sera affichée pendant 3 secondes après la prise.</p> <p>[5 sec.]: L'image acquise sera affichée pendant 5 secondes après la prise.</p>
Mode éco.	<p>[Arrêt] / [1 min.] / [3 min.] / [5 min.]: Pour la consommation électrique, vous pouvez régler votre appareil pour s'éteindre automatiquement après une certaine période.</p> <ul style="list-style-type: none"> • La fonction Economie d'énergie ne fonctionne pas dans la situation suivante (☞ page 13).
Date et heure	Réglage de la Date et de l'Heure (☞ page 9).
Langue	Pour sélectionner une langue pour les menus d'affichage et autres informations à partir des 21 langues suivantes : (☞ page 8)
Fichier n°	<p>Utilisez cette fonction si l'appareil présente une erreur "Impossible de créer le dossier" ou si vous désirez redémarrer la numérotation, par exemple, après avoir effacer tous les fichiers.</p> <p>[Séries]: Stocke le numéro du dernier fichier utilisé que vous supprimez des fichiers ou insérez une nouvelle carte mémoire.</p> <p>[Réinit.]: Réinitialiser la numérotation de fichier chaque fois que la carte mémoire est changée.</p>

Élément de menu	Réglage disponible
	<ul style="list-style-type: none"> • Réinitialiser le numéro de fichier est utile pour éviter la duplication de nom de fichier lorsque des images sont téléchargées vers un ordinateur (☞ page Fehler! Textmarke nicht definiert.).
Sortie TV	<p>Votre appareil peut être connecté à un téléviseur vous permettant de visualiser des photographies et clips vidéos sur l'écran de télévision. (☞ page 57). La sortie TV doit être réglée soit en NTSC, soit en PAL selon votre région.</p> <p>[NTSC]: Amérique, Japon et autres. [PAL]: Europe, Océanie et autres.</p>
USB	<p>[Computer] / [Printer]: Vous pouvez régler le mode USB pour connecter l'appareil à une imprimante ou un ordinateur (☞ page 58).</p>
Start-up Image	<p>Vous pouvez choisir une image enregistrée comme image de démarrage (☞ page 56).</p>
Formater	<p>Formater la carte mémoire dans votre appareil photo effacera définitivement toutes les images.</p> <ul style="list-style-type: none"> • Un message "OCCUPE...VEUILLEZ PATIENTER" s'affiche et a carte mémoire commence le formatage. • Un message "COMPLETE" s'affiche lorsque le formatage est terminé. • Tous les fichiers enregistrés dans la mémoire interne de l'appareil seront supprimés y compris ceux protégés. Assurez-vous de télécharger les fichiers importants vers votre ordinateur avant de formater.
Enregistrer LCD	<p>[Arrêt] / [Marche]: Activez la fonction Économie d'écran pour diminuer automatiquement la luminosité de l'écran et préserver la charge de la batterie. Lorsque l'appareil photo est inactif pendant 5 secondes, l'écran LCD s'assombrit.</p>
Type batterie	<p>Pour s'assurer que l'appareil photo affiche correctement le niveau des piles, règle le type pour correspondre aux piles utilisées. Alcaline / NiMH / Lithium / Qxy-Hydric</p>
Réinit. tout	<p>Vous pouvez réinitialiser tous les réglages de fonctionnement des menus et de boutons à leur défaut initial.</p> <p>Les réglages suivants ne change pas après Réinitialiser tout :</p> <ul style="list-style-type: none"> • Réglage de Date & Horaire • Réglage de Langue • Réglage de la Sortie Vidéo • Type batterie

Enregistrement basique

Enregistrer des Photographies

1

Mettez sous tension, et réglez l'appareil photo sur Le mode ENR (page 14).

2

Composez le sujet sur le moniteur.

- Visez la zone de mise (❶) au point vers le sujet que vous voulez prendre.

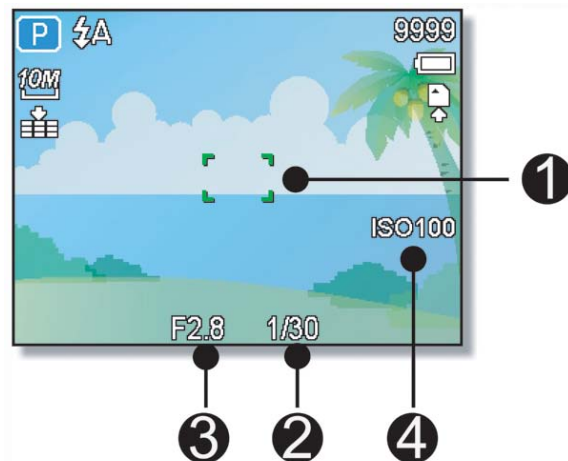

3

Enfoncez à moitié le bouton de l'obturateur pour mettre au point l'image.

- La zone de mise au point (❶) devient verte pendant la mise en point, puis la vitesse (❷), la valeur d'ouverture (❸) et la valeur ISO (❹) de l'appareil sont affichées.
- Si la vitesse de l'obturateur est lente ou que la possibilité que l'image soit floue, l'icône d'avertissement de vibration 🖐️ peut apparaître sur le moniteur LCD. Pour empêcher ceci, utilisez un trépied pour stabiliser l'appareil pendant l'enregistrement d'images.

4

Prendre une image.

- Enfoncez complètement le bouton de l'obturateur pour prendre une image.

!

AVERTISSEMENT

- S'assurer que vos doigts ou la bride de poignet ne bloque pas l'objectif.

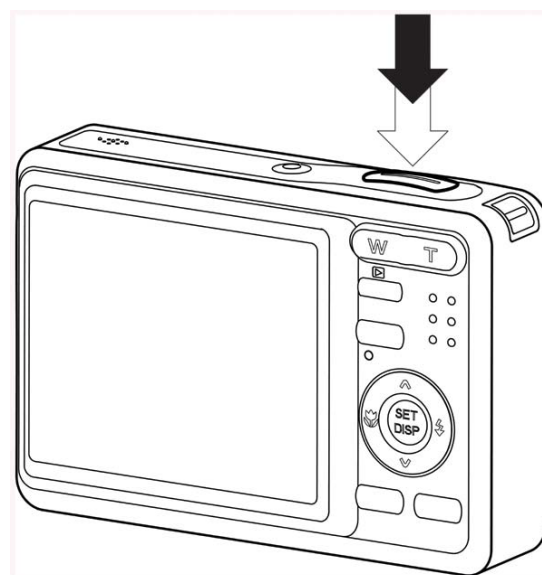

Utiliser le mode de capture de sourire

Le mode de capture de sourire utilise le suivi de sourire pour capturer automatiquement des images. Le fait d'appuyer sur le déclencheur permet à l'appareil de prendre de vues en continu à chaque fois qu'un sourire est détecté. Cette caractéristique est des plus utiles pour capturer sous différents angles le sourires des personnes en mouvement. Lorsque l'image capturée comporte plusieurs personnes, l'appareil détecte le sourire de la personne la plus proche, au centre de l'écran.

Pour activer la capture de sourire

1

Choisissez  depuis le sous-menu Mode scène.

2

Visez le sujet à capturer.

3

Appuyez sur le déclencheur pour démarrer l'enregistrement. L'icône capture de sourire clignote chaque seconde puis le cadre blanc de mise au point devient vert pour indiquer l'activité de l'appareil.

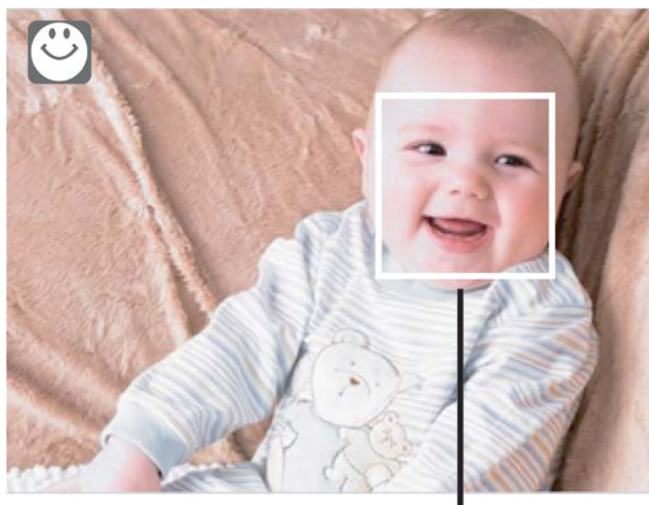

L'appareil photo affiche un cadre blanc lorsqu'un visage est détecté.

4

Lorsqu'un sourire est détecté, l'appareil capture automatiquement une image. Il va effectuer 6 captures lorsqu'un sourire est détecté.

5

Pour interrompre les captures avant que les 6 ne soient effectuées, appuyez à nouveau sur le déclencheur. L'icône capture de sourire ne clignote plus, et le cadre de mise au point devient blanc.



Astuce

- En cas de capture d'une image avec plusieurs visages, la fonction suivi de visage peut prendre plus de temps la première fois pour la détection des visages.

Utilisation du mode Scène intelligente

Avec le mode Scène intelligente, l'appareil photo détecte automatiquement les conditions de capture, et adopte le mode scène et les réglages appropriés au moment de viser le sujet. Cette fonction est plus utile pour les débutants et leur permet de capturer des images exceptionnelles sans connaissance particulière de la photographie.

Pour activer le mode Scène intelligente

1

Choisissez  depuis le sous-menu Mode scène.

2

Visiez le sujet à capturer.

3

L'appareil photo détecte les conditions de capture et choisit automatiquement le mode scène approprié.

4

Appuyez de moitié sur le bouton du déclencheur pour faire la mise au point sur le sujet. Le cadre devient vert : la mise au point est effectuée.



5

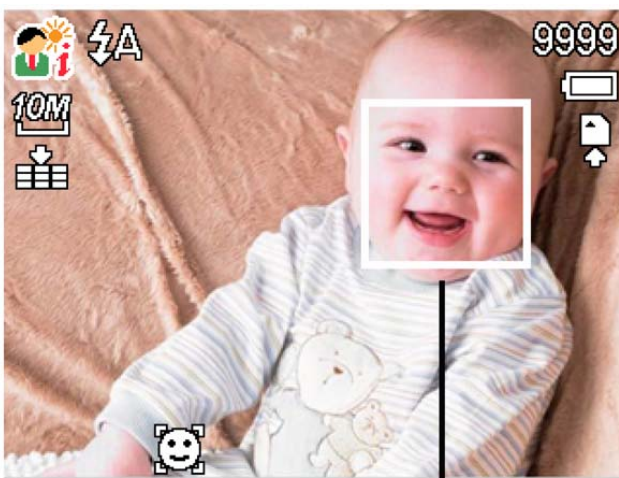

Appuyez sur le bouton du déclencheur pour prendre la photo.



L'appareil photo affiche un cadre blanc fixe lorsqu'un visage est détecté.

Le tableau ci-dessous affiche les modes pris en charge par la fonction Scène intelligente:

Icône	Modes de la fonction Scène intelligente	Description
	Portrait	Ce mode est choisi lorsqu'un visage est détecté.
	Contre-jour	Ce mode est choisi lorsqu'un visage est détecté avec un paramètre EV supérieur à 2,5.

Icône	Modes de la fonction Scène intelligente	Description
	Paysage	Ce mode est choisi lorsque: <ul style="list-style-type: none"> • Aucun visage n'est détecté.. • La distance de mise au point est supérieure à 1,5 mètres. • Le paramètre EV est supérieur à 11 ou à 10,5.
	Macro	Ce mode est choisi lorsque: <ul style="list-style-type: none"> • Aucun visage n'est détecté. • La distance de mise au point est comprise dans la plage macro. <p>Ce mode ne peut être détecté que lorsque vous appuyez de moitié sur le bouton déclencheur.</p>
	Scène de nuit	Ce mode est choisi lorsque: <ul style="list-style-type: none"> • Aucun visage n'est détecté. • La distance de mise au point est supérieure à 1,5 mètres. • Le paramètre EV est inférieur ou égal à 5 ou à 4,5.

**Astuce**

- Une fois que l'appareil photo a détecté les conditions de la capture, cette icône change et affiche le mode scène détecté
- Le suivi de visage est automatiquement activé.

Utilisation du mode Détection yeux fermés

Le mode Détection yeux fermés recherche les visages et détermine si l'image capturée contient des sujets dont les yeux sont fermés. Après la capture, lorsque l'appareil photo a détecté un sujet avec un œil fermé, une sélection de menus apparaît et demande à l'utilisateur si l'image doit être ou non sauvegardée. Cette fonction permet de gagner du temps dans la gestion des photos à conserver ou à supprimer de la mémoire.

Pour activer la détection yeux fermés

1

Choisissez  depuis le sous-menu Mode scène.

2

Appuyez de moitié sur le bouton du déclencheur pour faire la mise au point sur le sujet. Le cadre devient vert : la mise au point est effectuée.

3

Appuyez sur le bouton du déclencheur pour prendre la photo. L'image est automatiquement enregistrée sauf si l'appareil photo détecte un sujet avec un œil fermé.

4

Sélectionner Enregistrer Image pour sauvegarder la photo, ou Annuler pour la refuser.

Les visages détectés sont cadrés.

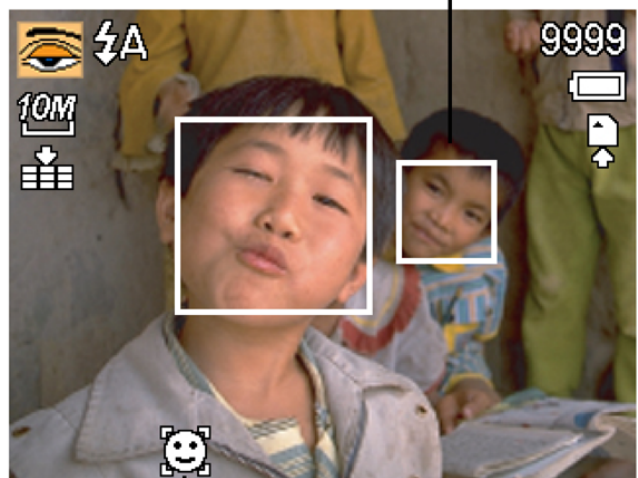

Le suivi de visage est automatiquement activé.

Utiliser le mode Q

Le mode Q offre une interface d'appareil photo simplifiée. Les icônes plus large rendent facile l'acquisition de photos à tout moment, particulièrement pour les débutants et les utilisateurs plus âgés.

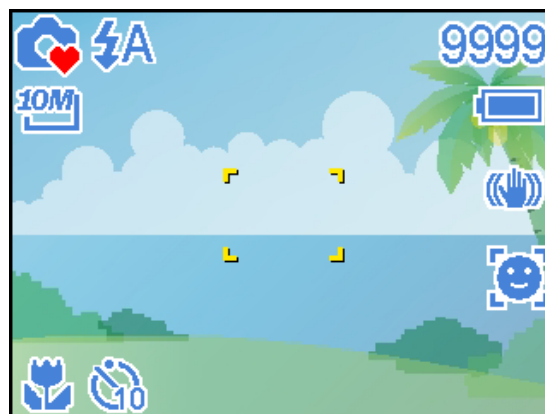

Vous pouvez utiliser uniquement les paramètres de base dans le mode Q

Bouton	Flash: Flash auto / Réduction des yeux rouges / Toujours active / Sync. Lente / Toujours désactivé
	Macro: Arrêt / Marche
	SET/DISP: OSD activé / Ligne de guidage / OSD désactivé
Menu	Resolution: 10M / 3:2 / 16:9 / 8M / 5M / 3M / VGA
	Commande: Arrêt / 2 sec. / 10 sec. / Double / Rafale
	Stabilisateur: Arrêt / Marche
	Traç. Visage: Arrêt / Marche
	Cadre photo: Arrêt / 10 cadres peuvent être sélectionnés
	Beep: Arrêt / Marche
	Visu. Auto.: Arrêt / 1 sec. / 3 sec. / 5 sec.

Le reste des paramètres ne sera pas contrôlé comme ci-dessous :

Paramètre fixe (*)	<ul style="list-style-type: none"> Qualité: Super-fin Mesure lum.: Multi Bal. blancs: Auto ISO: Auto Exposition: Auto Plage expo.: Arrêt 	<ul style="list-style-type: none"> Lum. princ.: Arrêt Netteté: Normal Effet: Arrêt Horodateur: Date/heure Zoom num.: Arrêt
Paramètre utilitaire (**)	<ul style="list-style-type: none"> Obturbateur Sons Mode éco. Date et heure Langue 	<ul style="list-style-type: none"> Fichier n°. Sortie TV USB Image de démarrage

(*)Paramètre fixe: Les réglages du mode Q ne peuvent pas être changés.

(**)Paramètre utilitaire Utiliser le même paramètre que le dernier mode utilisé.



Régler la Résolution et la Qualité

Vous pouvez sélectionner une résolution et qualité d'image inférieure pour réduire la taille de l'image afin d'acquérir plus d'images. Choisissez un mode approprié selon la qualité et le but de l'image désirée. Pour un fonctionnement détaillé, voir la page 17.

Résolution

Taille d'image		Taille d'impression	
10M	3648 x 2736	Impression plus grande que la taille A4	Plus grand ↑ ↓ Plus petit
3:2	3648 x 2432		
16:9	3648 x 2048		
8M	3264 x 2448		
5M	2560 x 1920	Impression sur cartes postales ou pièce jointe à un courriel	
3M	2048 x 1536		
VGA	640 x 480		

Qualité

Compression		Utilisation	
	Super-fin	Acquérir des images de qualité supérieure.	Qualité supérieure ↑ ↓ Qualité inférieure
	Fin	Acquérir des images de qualité normale.	
	Normal	Acquérir plus d'images.	

Utiliser la fonction Zoom

Votre appareil photo a une combinaison de fonctions de zoom optique numérique qui vous permettent de zoomer sur des sujets éloignés ou dézoomer pour une prise grand angle.

Le zoom optique est accompli en ajustant mécaniquement l'objectif de l'appareil. Le zoom numérique agrandi ou réduit l'image à l'aide d'un procédé logiciel.

1 Réglez le zoom, et pointez l'appareil photo vers le sujet-

2 Appuyez sur le bouton de zoom (1) pour composer l'image.

Appuyer sur [W] pour dézoomer pour une prise en grand angle.

Appuyer sur [T] pour zoomer pour une prise téléphotographique.

- Lorsque le levier de zoom est enfoncé, la barre de zoom apparaît sur le moniteur LCD.
- Lorsque le facteur de zoom optique (2) est au maximum, le zoom s'arrête automatiquement. Appuyez de nouveau sur [T], l'appareil bascule sur le zoom numérique (3) automatiquement et le zoom continue.
- Le zoom numérique (3) ne fonctionne pas en mode Film.

3 Appuyez sur le bouton de l'obturateur pour acquérir une image.

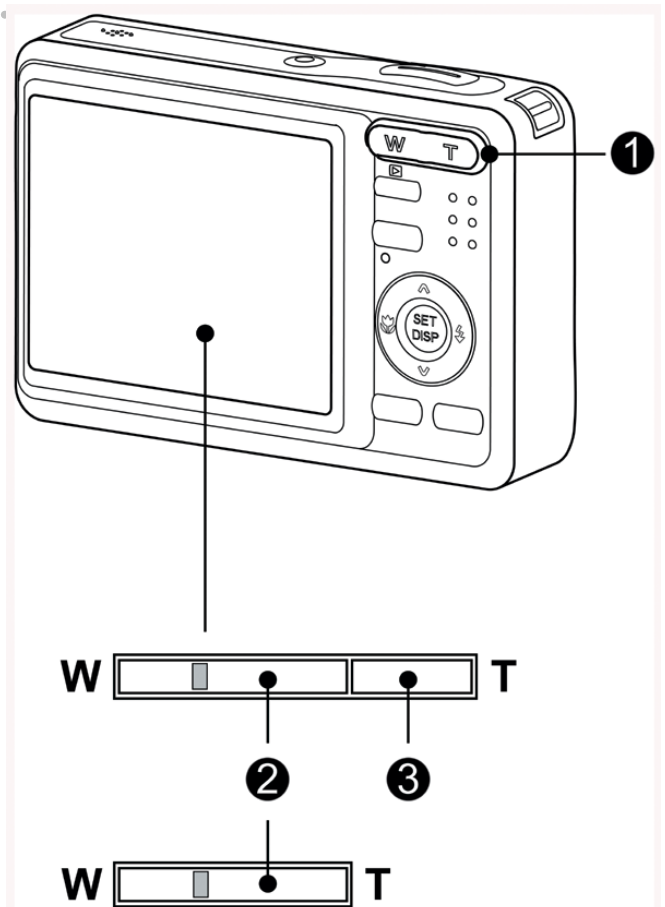

? Astuce

- Le zoom numérique fonctionne en agrandissant la portion centrale d'une image grâce à un procédé d'interpolation logiciel.
- Le zoom numérique est utilisé pour réaliser des niveaux de grossissement d'approximativement 4 fois.

Utiliser le Flash

Le flash n'est pas seulement pour prendre des photos lorsque la lumière est insuffisante, mais aussi lorsque le sujet est dans l'ombre ou dans des conditions de rétroéclairage. Appuyer sur le bouton Flash de votre appareil déroule les différents modes de flash. Le flash ne fonctionne pas pendant la prise de vue continue ou l'enregistrement de film.

1 Mettez sous tension, et réglez l'appareil photo sur le mode ENR (☞ page 14).

2 Appuyez sur le bouton ⚡ (1) pour changer le mode flash.

- Chaque fois que le bouton flash est appuyé, l'icône de flash (2) change.

⚡A Flash auto:

Le flash est déclenché automatiquement lorsque les conditions de prises de vues nécessitent de la lumière supplémentaire.

⚡👁 Réduction des yeux rouges:

Le flash clignote pour permettre aux yeux du sujet de s'ajuster au flash, puis se déclenche de nouveau pour prendre l'image réelle. L'appareil numérique détectera automatiquement la luminosité du sujet et utilisera le flash uniquement s'il y a lieu.

⚡ Toujours active:

Le flash est déclenché à chaque fois pour prendre une photo, quelque que soit les conditions de luminosité.

S⚡ Sync. Lente:

Le flash se déclenche avec une vitesse d'obturateur lente

⚡ Toujours désactivé:

Le flash ne se déclenche jamais même en situation d'obscurité

3 Appuyez sur le bouton de l'obturateur pour acquérir une image.

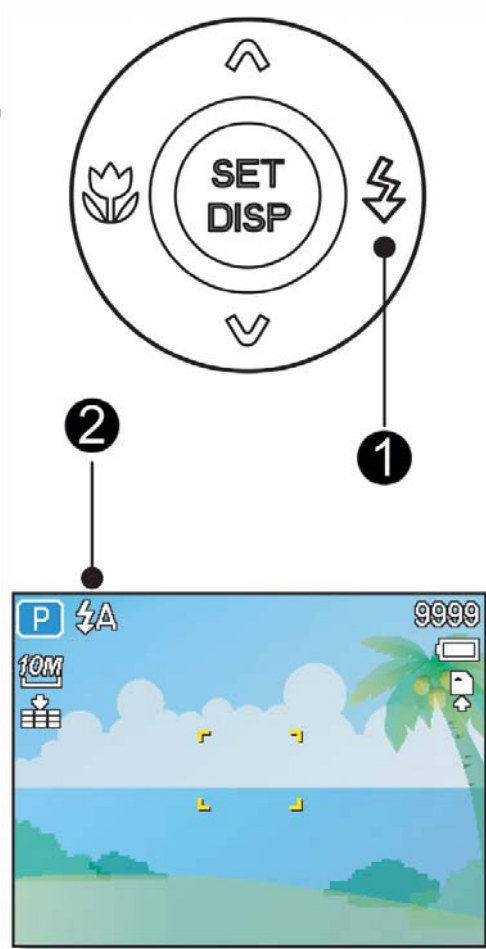

AVERTISSEMENT



- Le temps de charge du flash peut augmenter lorsque la batterie est faible.
- Les paramètres de flash disponibles sont limités selon le mode ENR que vous sélectionnez (☞ page 64).

Utiliser le Mode Macro

Votre appareil est équipé d'une fonction macro qui vous permet une mise au point sur des sujets très proches. Le mode Macro permet de photographier des sujets à 15 cm de la lentille avec un réglage de largeur d'angle maximal (dézoomé) et à 40 cm en réglage téléphotographique maximal (zoomé).

1 Mettez sous tension, et réglez l'appareil photo sur Le mode ENR (☞ page 14).

2 Appuyez sur le bouton  (1) pour entrer dans le mode macro.

- L'icône de mode macro () (2) apparaît sur le moniteur LCD.
- Pour quitter le mode macro, appuyez de nouveau sur  (1)

PF Mise au point panoramique:

Lorsque la mise au point panoramique est choisie, l'appareil fait la mise au point sur chaque objet

INF Infini.:

Lorsque la fonction Infinie est choisie, l'appareil fait la mise au point sur les objets distants

3 Appuyez sur le bouton de l'obturateur pour acquérir une image.

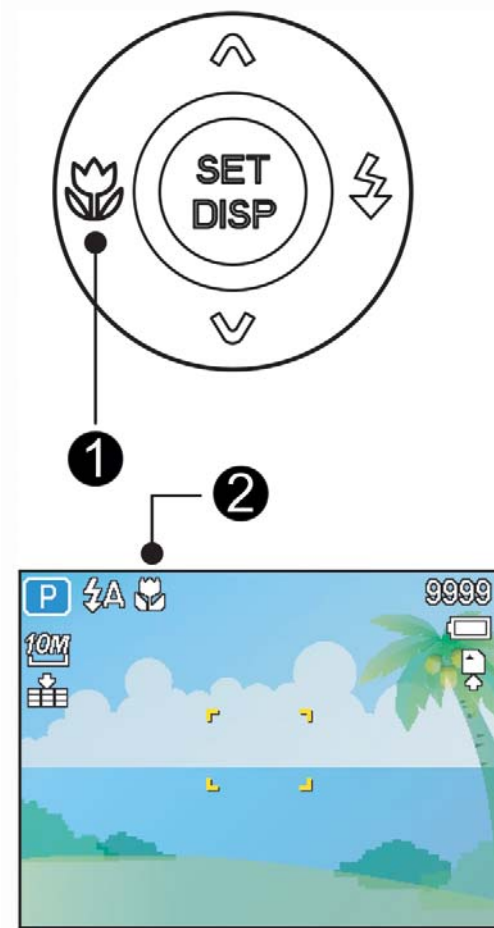

? Astuce

- Les distances de références pour les mesures sont mesurées entre la surface de la lentille de l'appareil et le sujet.
- Les réglages macro disponibles sont limités selon le mode REC (enregistrement) choisi Mode Mise au point. (👉 page 64).

Utiliser le Déclencheur à retardement et Rafale

Utiliser le déclencheur à retardement pour définir un délai entre le moment où le bouton de l'obturateur est appuyé et le moment où la photographie est prise. Utilisez la rafale pour enregistrer quatre prises de photographies continues.

1 Mettez sous tension, et réglez l'appareil photo sur le mode ENR (👉 page 14).

2 Ouvrez le menu ENR (👉 page 17).

- Utilisez ◀ ou ▶ pour sélectionner [Commande] à partir du menu ENR.

3 Changez le paramètre.

- Appuyez sur ▲ ou ▼ pour sélectionner un mode d'entraînement, puis appuyez sur le bouton **REGLER**.



Arrêt:

Enregistre une seule Image.



2 SEC.:

Le déclenchement de l'obturateur aura un délai de 2 secondes.



10 SEC.:

Le déclenchement de l'obturateur aura un délai de 10 secondes.



Double:

Enregistrer deux images en une seule prise après avoir enfoncé le bouton de l'obturateur à 10 et 12 secondes.



Rafale:

Gardez le bouton de l'obturateur enfoncé complètement pour prendre des images en continu. Relâchez le bouton de l'obturateur pour arrêter la prise d'images.

4

Appuyez sur le bouton de l'obturateur pour acquérir une image.



Astuce

- Lors de l'utilisation de la fonction Déclencheur à retardement, s'assurez d'utiliser un trépied ou de placer l'appareil numérique sur une surface nivelée et stable.

Utilisation du mode Priorité Ouverture

Dans ce mode, vous pouvez régler la taille de l'ouverture en fonction de la luminosité. Une ouverture plus grande permet de rendre le fond un peu flou. Une ouverture plus petite permet d'adoucir le fond.

1

Allumez l'appareil photo et réglez l'appareil photo sur Priorité Ouverture. (☞ page 16).

2

Ajustez la taille de l'ouverture en appuyant sur les boutons ▲ ou ▼.

3

Appuyez sur le déclencheur pour prendre une photo.



Conseils

- Une taille d'ouverture plus grande correspond à une ouverture d'objectif plus petite et ainsi moins de lumière entrant dans l'appareil photo.

Utilisation du mode Priorité Obturateur

Dans ce mode, vous pouvez régler la vitesse de l'obturateur en fonction de la luminosité. Une vitesse d'obturateur plus élevée vous permet de prendre des photos plus nettes d'objets en mouvement ; une vitesse plus lente vous permet de prendre des photos dans des endroits sombres sans flash.

1 Allumez l'appareil photo et réglez l'appareil photo sur Priorité Obturateur (☞ page 16).

2 Ajustez la vitesse de l'obturateur en appuyant sur les boutons ▲ ou ▼.

3 Appuyez sur le déclencheur pour prendre une photo.

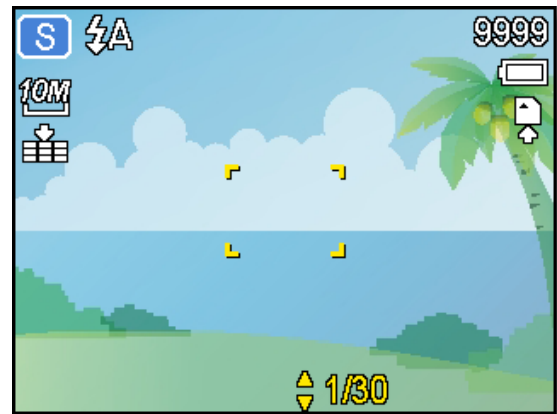

Utilisation de l'exposition manuelle

Vous pouvez régler manuellement la vitesse d'obturation et la taille de l'ouverture pour obtenir un effet spécifique.

1 Allumez l'appareil photo et réglez l'appareil photo sur Exposition manuelle. (☞ page 16).

2 Utilisez le bouton DEFINIR pour basculer entre le contrôle de la taille de l'ouverture et de la vitesse de l'obturateur. Appuyez sur ▲ ou ▼ pour ajuster le réglage.

3 Appuyez sur le déclencheur pour prendre une photo.

- Appuyez à demi-course sur le déclencheur ; la différence entre l'exposition normale et l'exposition sélectionnée s'affiche en rouge.



Enregistrement de Clips Vidéos

1

Le mode ENR Mettez sous tension, et réglez l'appareil photo sur Le mode Film (☞ page 14).

2

Composez le sujet sur le moniteur.

- Visez la zone de mise au point (④) vers le sujet que vous voulez prendre.
- Le moniteur LCD affiche la durée d'enregistrement disponibl (③).

3

Commencez l'enregistrement.

- Appuyez sur le bouton de l'obturateur (①) pour commencer l'enregistrement.
- Utilisez le bouton de zoom (②) pour régler la taille de l'écran.
- L'équilibre des blancs est réglé et verrouillé aux réglages de la première trame.

4

Terminez l'enregistrement.

- Appuyez sur le bouton d'obturation pour débiter l'enregistrement.
- L'appareil arrêtera automatiquement l'enregistrement quand la capacité de la mémoire est atteinte.

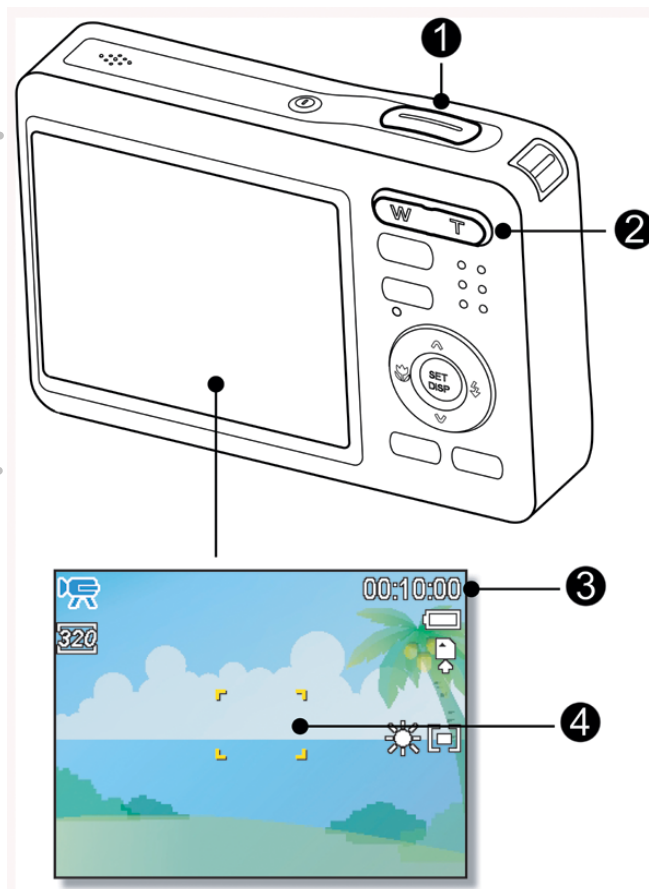

! AVERTISSEMENT

- Le son ne peut pas être enregistré lorsque vous appuyez sur le bouton de zoom
- Le zoom numérique ne fonctionne pas en mode Film.
- Lorsque la capacité maximale d'une seule séquence est atteinte, il suffit d'appuyer à nouveau sur le bouton obturateur pour poursuivre l'enregistrement.

Réglage de la Taille de Film

Taille vidéo Vitesse d'image

Résolution		Vitesse d'image	
<u>16:9</u>	720 x 400	30 trames/s.	Qualité supérieure
<u>640</u>	640 x 480		↕
<u>320</u>	320 x 240		Qualité inférieure

Enregistrement vocal

1

Mettez sous tension, et réglez l'appareil photo sur Le mode ENR vocal (👉 page 14).

2

Appuyez sur le bouton de l'obturateur pour commencer l'enregistrement.

- Les sons des sont enregistrées à partir du microphone de l'appareil.

3

Appuyez de nouveau sur le bouton de l'obturateur pour terminer l'enregistrement.

- L'appareil arrêtera automatiquement l'enregistrement quand la capacité de la mémoire est atteinte.

Revoir les sons

1

Mettez sous tension, et réglez l'appareil photo sur le mode LECTURE (☞ page 14).

2

Appuyez sur ◀ ou ▶ pour sélectionner le clip audio que vous voulez lire.

3

Commencez la lecture.

- Appuyez sur ▲ pour commencer la lecture du clip audio.
- Appuyez sur ▼ pour arrêter le clip, ou appuyez sur ▲ pour le mettre à pause. Lorsque le clip audio est en pause; appuyez de nouveau sur ▲ pour reprendre.



Enregistrement d'un mémo vocal

Vous pouvez ajouter un mémo vocal aux photographies après l'avoir enregistré.

Enregistrer un Mémo Vocal

1 Mettez sous tension, et réglez l'appareil photo sur le mode **LECTURE** (☞ page 14).

2 Appuyez sur ◀ ou ▶ pour sélectionner la photo à laquelle vous désirez ajouter un mémo vocal.

- Si l'image a déjà un mémo vocal enregistré, 🎤 apparaît sur le moniteur LCD. Le nouvel enregistrement remplacera le précédent.

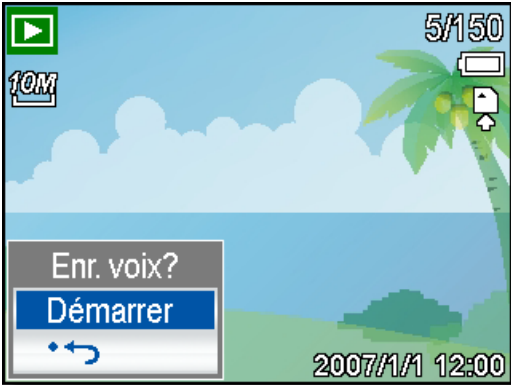

3 Ouvrez le menu **LECTURE**.

- Appuyez sur le bouton **MENU**, puis utilisez la commande directionnelle pour (🎤) sélectionner **Mémo vocal** et appuyez sur le bouton **SET**.

4 Appuyez sur le bouton **SET** pour commencer l'enregistrement pendant 30 secondes.

- Appuyer de nouveau sur le bouton **SET** pour terminer l'enregistrement.

! AVERTISSEMENT

- Le mémo vocal ne peut pas être ajouté à un clip vidéo ou à une image protégée.
- Vous ne pouvez pas supprimer uniquement le mémo vocal. Lorsque vous supprimez l'image, le mémo vocal attaché est supprimé aussi.

Relire un Mémo Vocal

1 Mettez sous tension, et réglez l'appareil photo sur le mode **LECTURE** (☞ page 14).

2 Appuyez sur ◀ ou ▶ pour sélectionner l'image qui a le mémo vocal enregistré.



3 Commencez la lecture.

- Appuyez sur ▲ pour commencer la lecture du mémo vocal.
- Appuyez sur ▼ pour arrêter le mémo vocal en cours ou appuyez sur ▲ pour le mettre en pause. Lorsque le mémo vocal est en pause, appuyez de nouveau sur ▲ pour reprendre.

Autres fonctions d'enregistrement







Réglage du Mesure Expo

Il y a 3 options de métrage de lumière différentes disponibles sur votre appareil.

Option	Descrizione
	La lumière est mesurée à partir de tout l'écran de prise de vue, mais donne plus d'importance aux valeurs proches du centre.
	Sélectionner une exposition selon les mesures de points multiples dans la zone du sujet.
	Sélectionner une exposition selon une seule mesure prise à partir du centre de votre image.

Réglage de l'Equilibre des Blancs

Ajuster l'équilibre des blancs pour correspondre aux différentes sources lumineuses, telles que la lumière de soleil, la lumière incandescente ou la lumière fluorescente.

Option	Descrizione
AUTO	Corrige automatiquement l'équilibre des blancs Idéal pour la photographie générale.
	S'ajuste pour des conditions ensoleillées, ou de lumière naturelle
	S'ajuste pour des conditions nuageuses ou de pénombre
	S'ajuste pour des conditions de luminosité moyenne en intérieur Corrige la teinte orange des ampoules de lumière domestiques. Idéal pour des photos en intérieur sous lumière de tungstène ou halogène sans flash.
	S'ajuste pour la lumière fluorescente. Corrige la teinte verte de la lumière fluorescente. Idéal pour des photos en intérieur sous lumière fluorescente sans flash.
	
	Pour un ajustement plus précis ou lorsque la source de lumière ne peut pas être spécifiée.



Astuce

- Pointer l'appareil photo sur une feuille de papier blanche ou un objet similaire sous les conditions d'éclairage pour lesquelles vous voulez régler la balance des blancs, et puis appuyez sur le bouton **Obturbateur**.

Réglage de l'ISO

Avec les paramètres initiaux, la sensibilité ISO est automatiquement réglée selon la luminosité du sujet.

Option	Descrizione
Auto	Règle la sensibilité ISO automatiquement.
ISO 100	Règle la sensibilité que l'équivalent ISO 100.
ISO 200	Règle la sensibilité que l'équivalent ISO 200.
ISO 400	Règle la sensibilité que l'équivalent ISO 400.
ISO 800	Règle la sensibilité que l'équivalent ISO 800.
ISO 1600	Règle la sensibilité que l'équivalent ISO 1600.
ISO 3200	Règle la sensibilité que l'équivalent ISO 3200. (3MP seulement)



Astuce

- Plus la vitesse d'obturation ISO est élevée, plus les images photographiées présentent de grain ou de « bruit ». Pour prendre des images de bonnes qualités, utiliser une vitesse ISO la plus lente possible.

Réglage de l'Exposition

Régler la valeur de l'exposition manuellement pour compenser certaines conditions d'éclairage, telles que la lumière intérieure indirecte, les arrière plans sombres, et la lumière de fond puissante.

Régler l'AEB

Règle la plage d'exposition automatique (AEB) pour prendre 3 images continues, chacune avec un paramètre d'exposition différent : correctement exposée, sous-exposée, et surexposée.

Régler la mise en évidence

Fait ressortir le sujet de son environnement. Le sujet sera en focus dans trois plages différentes :





Tips

- Les fonctions Cadre photo et Détection de visage ne peuvent pas être utilisées lorsque la fonction Surbrillance est activée.

Réglage de la Netteté

Vous pouvez sélectionner si vous voulez que l'image ait des contours nets ou atténués.

Option	Descrizione
	Les bords de l'image sont accentués. Les bords deviendront nets, mais des parasites peuvent se produire dans l'image d'enregistrement.
	Les bords de l'image sont nets. Ceci est convenable pour l'impression.
	Les bords de l'image sont atténués. Ceci est convenable pour éditer les images sur PC.

Rglage de l'Effet Photo

Vous pouvez ajouter des effets spéciaux à vos images en mode Enregistrement ou en mode Revue.

Option	Descrizione
Arrêt	Aucun effet n'est ajouté à l'image.
	Suppression yeux rouge. (Revue seulement)
N & B	Convertir l'image en noir et blanc.
Sépia	L'image enregistrée sera stockée dans un ton sépia.
Nég.Art	Opposée à ce qu'elles étaient dans l'image originale.
Mosaïque	Ajouter des carreaux mosaïques aux images. (Revue seulement)
Rouge	L'image devient rougeâtre.
Vert	L'image devient verdâtre.
Bleu	L'image devient bleuâtre.

Réglage du Horodateur

La fonction Datage peut être utilisée pour ajouter une date à vos images tandis que vous les prenez.

Option	Descrizione
Arrêt	Ne pas ajouter la date et l'heure enregistrées aux images imprimées.
Date	Ajoutez seulement la date enregistrée aux images imprimées.
Date et Horaire	Ajoutez la date enregistrée et la chronométré aux images imprimées.

Réglage du stabilisateur numérique

Avec plus de sensibilité et une vitesse d'obturateur plus rapide pour éclaircir les images et éviter efficacement les flous d'images causés par les tremblements de mains ou par le mouvement de la cible, on peut prendre de bonnes images avec peu d'effort.

Réglage du suivi de visage

Après initialisation de la fonction de suivi de visage, l'objectif verrouille le personnage principal de l'image et suit les mouvements. Utilisez aussi la technologie de zoom auto numérique pour entrer ou sortir la lentille du zoom qui vous permet de devenir le centre de mise au point.



Tips

- Suite à un appui à mi-parcours de l'obturateur, la zone de AF de couleur verte indique que la mise au point est effectuée.
- Le suivi de visage est alimenté par Arcsoft.
- Sous certaines influences environnementales, la fonction de suivi de visage peut être limitée.
- Les fonctions Cadre photo et Surbrillance ne peuvent pas être utilisées lorsque la fonction Détection de visage est activée.

Réglage du cadre photo

Vous pouvez ajouter 10 types de cadres aux clichés pour les rendre plus intéressants.



Tips

- Cette fonctionnalité n'est disponible qu'avec les clichés (sauf 3:2 et 16:9).
- Les fonctions Surbrillance et Détection de visage ne peuvent pas être utilisées lorsque la fonction Cadre photo est activée.

Lecture

Revoir les images

1

Mettez sous tension, et réglez l'appareil photo sur le mode **LECTURE** (☞ page 14).

- La dernière image enregistrée apparaît sur le moniteur LCD.
- S'il n'y a pas aucune image enregistrée, un message [Aucune image] apparaît.

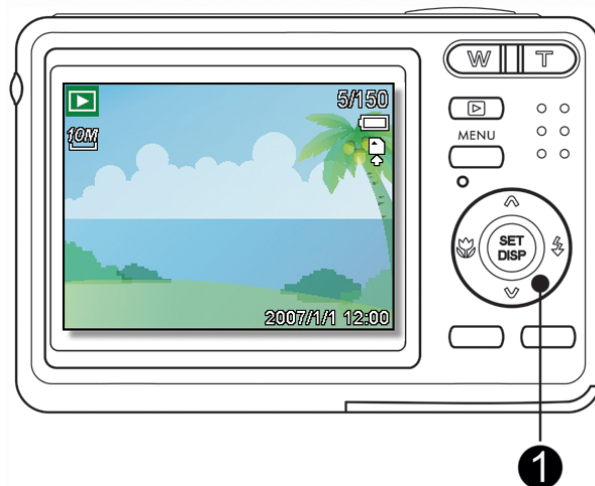

2

Appuyez sur la commande directionnelle ◀ ou ▶ (❶).

- Appuyez sur ◀ pour lire l'image précédente.
- Appuyez sur ▶ pour lire l'image suivante.

?

Astuce

- Maintenir enfoncé ◀ ou ▶ défile rapidement les images.

Revoir les Clips Vidéo

1

Mettez sous tension, et réglez l'appareil photo sur le mode **LECTURE** (☞ page 14).

2

Appuyez sur ◀ ou ▶ pour sélectionner le clip vidéo que vous voulez lire.

3

Commencez la lecture.

- Appuyez sur ▲ pour commencer la lecture du clip vidéo.
- Appuyez sur ▼ pour arrêter le clip vidéo, ou appuyez sur ▲ pour le mettre en pause. Lorsque le film est en pause, appuyez de nouveau sur ▲ pour reprendre.

?

Astuce

- Lors de la lecture d'un film, appuyez sur ▶ pour l'avance rapide ou ◀ pour revenir en arrière.
- Appuyez sur le déclencheur pour capturer une image fixe de la séquence lorsqu'elle est en pause.

Agrandir les Photographies

1 Mettez sous tension, et réglez l'appareil photo sur le mode **LECTURE** (☞ page 14).

2 Sélectionnez une image.

- Appuyez sur ◀ ou ▶ (ⓐ) pour sélectionner l'image que vous voulez agrandir.
- Uniquement les photographies peuvent être agrandies et rognées.

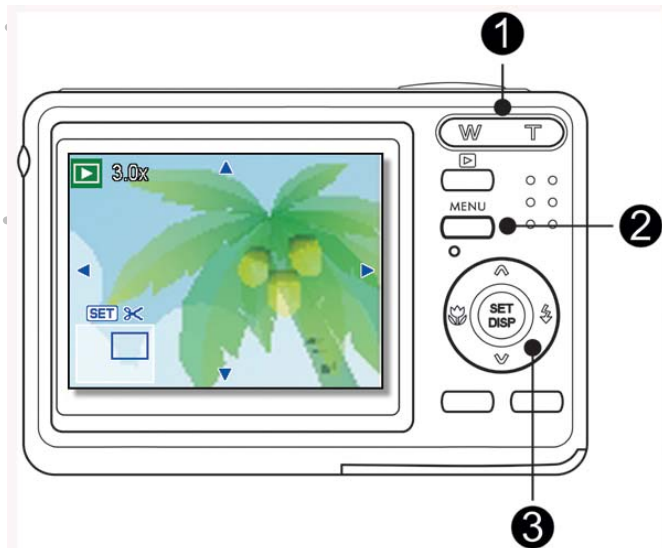

3 Agrandissez l'image.

- Appuyer sur [T] (ⓑ) pour agrandir l'image, et la portion centrale de l'image est affichée. Vous pouvez utiliser le bouton (ⓐ) directionnel pour visualiser différentes parties de l'image agrandie.
- Appuyez sur le bouton **MENU** (Ⓒ) pour le retour à la taille normale.

4 Recadrez l'image.

- Appuyez sur le bouton **SET** (ⓐ) pour régler le rognage de l'image.

5 Enregistrez l'image.

- Appuyez de nouveau sur le bouton **SET** (ⓐ) pour rogner l'image sélectionnée et enregistrez la en tant que nouvelle image.

Utiliser la Réduction

- 1
Mettez sous tension, et réglez l'appareil photo sur le mode LECTURE (☞ page 14).
- 2
Appuyer sur le levier de zoom [W], un écran de réductions est affiché.
- 3
Utilisez la commande directionnelle pour sélectionner l'image désirée et appuyez sur [T] ou le Bouton REGLER pour afficher l'image sélectionnée en plein écran.



? Astuce

- Vous pouvez protéger ou supprimer des images multiples dans la miniature, voir les pages 48, 50.

Exécution d'un diaporama

- 1
Mettez sous tension, et réglez l'appareil photo sur le mode LECTURE (☞ page 14).
- 2
Entrez dans le diaporama.
 - Appuyez sur le bouton **MENU** (1), utilisez la commande directionnelle (2) pour sélectionner **Slide Show** (☞) et appuyez sur le bouton **SET** (2).
- 3
Changez les paramètres de diaporama.
 - Utilisez la commande directionnelle (2) pour régler l'intervalle de diaporama (⌚), l'effet (☞) et la répétition (↻).
 - Vous pouvez régler l'intervalle entre 1 et 10 secondes.

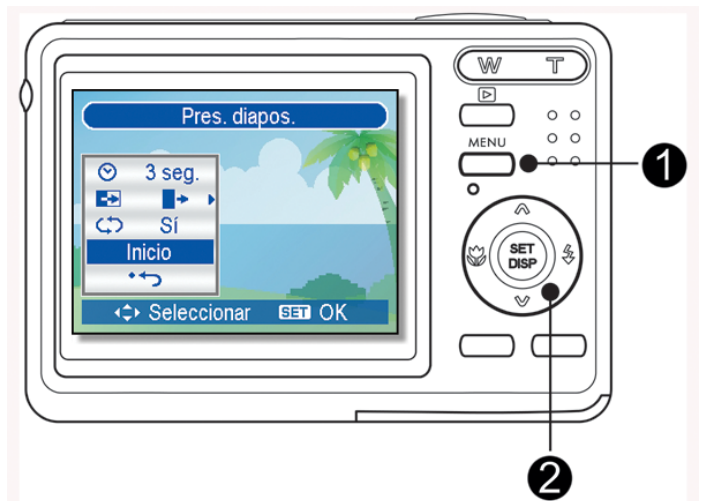

4

.....

Lecture du diaporama.

- Appuyez sur le bouton **SET** (🔘) pour commencer le diaporama.
- Pendant le diaporama, appuyez sur le bouton **SET** (🔘) pour mettre en pause le diaporama et appuyez de nouveau sur le bouton **SET** pour reprendre.

Supprimer des Fichiers

Effacement d'un seul Fichier

1 Mettez sous tension, et réglez l'appareil photo sur le mode **LECTURE** (☞ page 14).

2 Ouvrez le menu.

- Appuyez sur le bouton **MENU** (❶), puis utilisez l'ann commandé directionnelle (❷) sélectionner **SUPPRIMER** (🗑) (❸) et puis appuyez sur le bouton **SET** (❹).

3 Appuyez sur ▲ ou ▼ pour sélectionner **Unique**, et puis appuyez sur le bouton **SET** (❹).

4 Appuyez sur ◀ or ▶ pour sélectionner l'image que vous voulez supprimer.

5 Appuyez sur le bouton **SET** pour supprimer l'image.

- Répétez l'étape 4~5 pour supprimer des images.

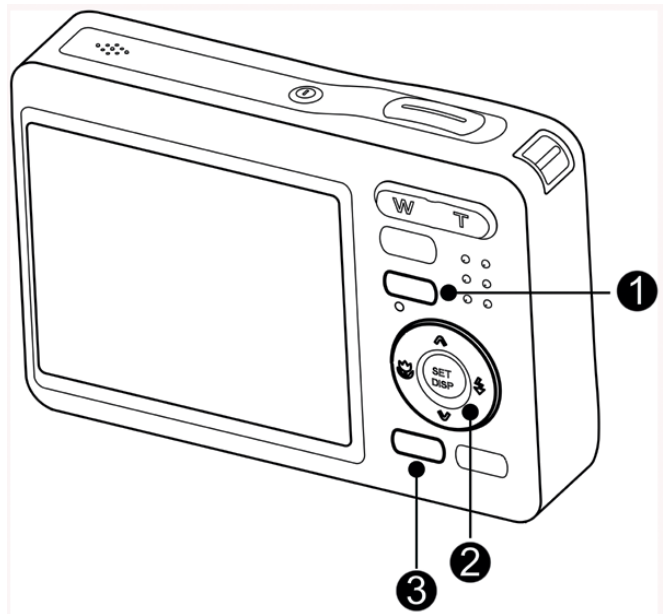

? Astuce

- Pour supprimer rapidement l'image d'affichage actuelle
 - Sélectionnez l'image que vous voulez supprimer.
 - Appuyez sur le bouton 🗑 (❸) pour afficher une barre de confirmation.
 - Appuyez sur le bouton **REGLER** (❹) pour supprimer l'image d'affichage actuelle.
- Les images protégées ne peuvent pas être supprimées avec la fonction supprimer.

Supprimer des fichiers multiples

1 Mettez sous tension, et réglez l'appareil photo sur l'écran miniature (☞ page 45).

2 Ouvrez le menu.

- Appuyez sur le bouton **MENU**, puis appuyez sur ◀ ou ▶ pour sélectionner **SUPPRIMER** (🗑️) et puis appuyez sur le bouton **SET**.



3 Appuyez sur ▲ ou ▼ pour sélectionner [Sélectionner], et puis appuyez sur le bouton **REGLER**.

- Le cadre de l'image sélectionnée devient vert.

4 Sélectionnez des images multiples.

- Utilisez la commande directionnelle pour sélectionner l'image.
- Appuyez sur le bouton **REGLER** pour 🗑️ activer et désactiver . Répétez cette étape jusqu'à ce que toutes les images que vous désirez supprimer soient affichées avec une icône 🗑️.

5 Supprimez les images.

- Appuyez sur le bouton **MENU**, puis sélectionnez [Oui] et appuyez sur le bouton **REGLER**. Toutes les images sélectionnées seront supprimées.
- Pour annuler la suppression, appuyez sur le bouton **MENU** dans cette étape.

Supprimer tous les Fichiers

1 Mettez sous tension, et réglez l'appareil photo sur le mode **LECTURE** (☞ page 14).

2 Ouvrez le menu.

- puis utilisez la commande directionnelle pour sélectionner **Supprimer** (🗑️) et appuyez sur le bouton **REGLER**.

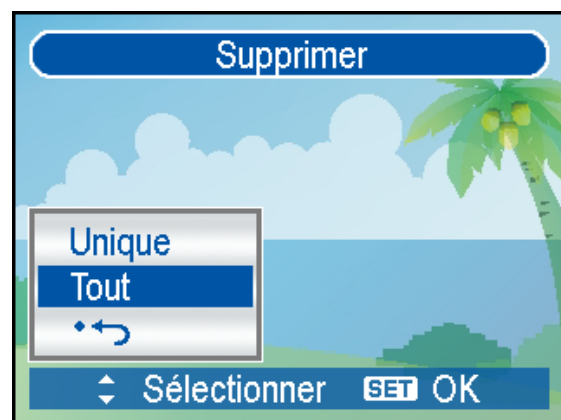

- Vous pouvez ouvrir le menu en plein écran ou en miniature.

3

Appuyez sur ▲ ou ▼ pour sélectionner Tout, et puis appuyez sur le bouton SET.

4

Appuyez sur le bouton REGLER pour supprimer toutes les images non protégées.

Protéger les fichiers

1

Mettez sous tension, et réglez l'appareil photo sur le mode LECTURE (👉 page 14).

2

Ouvrez le menu.

- Appuyez sur le bouton **MENU**, puis utilisez la commande directionnelle pour sélectionner **Protéger** (ΟΠ) et appuyez sur le bouton **REGLER**.

3

Appuyez sur ▲ ou ▼ pour sélectionner Unique, et puis appuyez sur le bouton SET.

4

Appuyez sur ◀ ou ▶ pour sélectionner l'image que vous voulez protéger.

5

Appuyez sur le bouton SET pour protéger l'image.

- Lorsque le fichier est verrouillé, ΟΠ apparaît sur le moniteur LCD.
- Répétez l'étape 4~5 pour protéger les images.
- Appuyez sur le bouton **SET** (AFFICHAGE) pour afficher le numéro de chaîne actuelle, mais il disparaîtra aussi 5 secondes après avoir appuyé dessus.

Protéger tous les Fichiers

1 Mettez sous tension, et réglez l'appareil photo sur le mode **LECTURE** (☞ page 14).

2 Ouvrez le menu.

- Appuyez sur le bouton **MENU**, puis utilisez la commande directionnelle pour sélectionner **Protéger** (⓪π) et appuyez sur le bouton **REGLER**.
- Vous pouvez ouvrir le menu en plein écran ou en miniature.

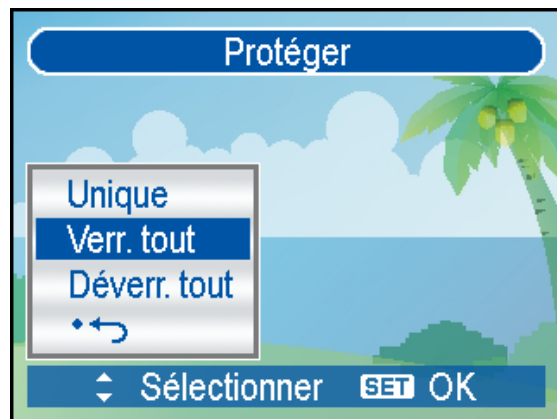

3 Appuyez sur ▲ ou ▼ pour sélectionner **VERROUILLER TOUS**, et puis appuyez sur le bouton **REGLER**.

- Appuyez sur le bouton **REGLER** pour ou déverrouiller tous les fichiers.

4 Appuyez sur le bouton **SET** pour protéger l'image.

Protéger des fichiers multiples

1 Mettez sous tension, et réglez l'appareil photo sur l'écran miniature (☞ page 45).

2 Ouvrez le menu.

- Appuyez sur le bouton **MENU**, puis appuyez sur ◀ ou ▶ pour sélectionner **Protéger** (⓪π) et appuyez sur le bouton **REGLER**.





3 Appuyez sur ▲ ou ▼ pour sélectionner [**Sélectionner**], et puis appuyez sur le bouton **REGLER**.

- Le cadre de l'image sélectionnée devient vert.

4

Sélectionnez des images multiples.

- Utilisez la commande directionnelle pour sélectionner l'image.
- Appuyez sur le bouton **REGLER** pour  activer et désactiver. Répétez cette étapes jusqu'à ce que toutes les images que vous désirez protéger soient affichées avec une icône .

5

Protégez les images.

- Appuyez sur le bouton **MENU**, puis sélectionnez **[Oui]** et appuyez sur le bouton **REGLER**. Toutes les images sélectionnées seront protégées.
- Pour annuler la protection, appuyez sur le bouton **MENU** dans cette étape.

Editer les Images

Tourner les Photographies

1

Mettez sous tension, et réglez l'appareil photo sur le mode **LECTURE** ( page 14).

2

Appuyez sur  ou  pour sélectionner l'image que vous voulez tourner.

3

Ouvrez le menu.

- Appuyez sur le bouton **MENU**, puis utilisez la commande directionnelle pour sélectionner **Pivoter** () et appuyez sur le bouton **REGLER**.

4

Appuyez sur le bouton **SET** pour confirmer le changement l'image.

- Chaque pression pivote l'image de 90 degrés dans le sens des aiguilles d'une montre.

5

Appuyez sur  ou  pour sélectionner **OK**, et puis appuyez sur le bouton **REGLER** pour terminer de pivoter.

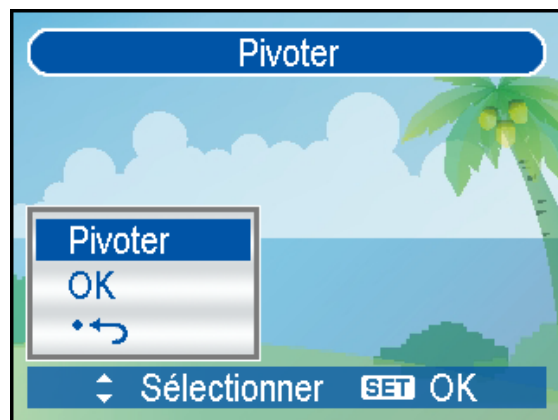

Modification de la taille de l'image

1 Mettez sous tension, et réglez l'appareil photo sur le mode **LECTURE** (👉 page 14).

2 Appuyez sur ◀ ou ▶ pour sélectionner l'image que vous voulez redimensionner.

3 Ouvrez le menu.

- Appuyez sur le bouton **MENU**, puis utilisez la commande directionnelle pour sélectionner **Redimensionner** (📏) et appuyez sur le bouton **REGLER**.

4 Appuyez sur ▲ ou ▼ pour sélectionner une option, et puis appuyez sur le bouton **SET**.

- L'image redimensionnée sera sauvegardée sous un nouveau nom de fichier.

! AVERTISSEMENT

- Uniquement une image de grande taille peut être redimensionnée à une plus petite.

Rglage de l'Effet Photo

Vous pouvez utiliser la fonction Suppression yeux rouges pour supprimer les yeux rouges causés par le flash sur la photo originale. Ou utilisez les filtres de couleur pour enregistrer sous une nouvelle image.

1 Mettez sous tension, et réglez l'appareil photo sur le mode **LECTURE** (👉 page 14).

2 Appuyez sur ◀ ou ▶ pour sélectionner l'image que vous voulez tourner.

3 Ouvrez le menu.

- Appuyez sur le bouton **MENU**, puis utilisez la commande directionnelle pour sélectionner **Editer photo** (👁) et appuyez sur le bouton **REGLER**.

4 Appuyez sur le bouton **SET** pour confirmer le changement l'image ou appuyez sur le bouton **MENU** pour annuler.

- L'image tournée sera sauvegardée sous un nouveau nom de fichier.

Choix d'un cadre photo

1

Mettez sous tension, et réglez l'appareil photo sur le mode **LECTURE** (☞ page 14).

2

Appuyez sur ◀ ou ▶ pour sélectionner l'image que vous voulez Cadre photo.

3

Ouvrez le menu.

- Appuyez sur le bouton **MENU**, puis utilisez la commande directionnelle pour sélectionner **Cadre photo** (☐) et puis appuyez sur le bouton **SET**.

4

Appuyez sur ▲ ou ▼ pour sélectionner une option, et puis appuyez sur le bouton **SET**.

- L'image tournée sera sauvegardée sous un nouveau nom de fichier.

Copier les Fichiers

Vous pouvez vouloir copier les données depuis la mémoire interne de l'appareil vers la carte mémoire pour commodité.

1

Assurez-vous d'avoir inséré une carte mémoire dans votre appareil photo numérique. Réglez l'appareil photo sur le mode **LECTURE**. (☞ page 14).

2

Ouvrez le menu.

- Appuyez sur le bouton **MENU**, puis utilisez la commande directionnelle pour sélectionner

Copier vers carte (☐) et appuyez sur le bouton **REGLER**.

3

Appuyez sur ▲ ou ▼ pour sélectionner **UNIQUE**, puis appuyez sur le bouton **SET**.

- Pour copier toutes les images sur une carte mémoire en une fois, sélectionnez **TOUT** dans l'étape.



4

.....
Appuyez sur ◀ ou ▶ pour sélectionner l'image que vous voulez copier sur une carte.

5

.....
Sélectionner [Oui] et appuyez sur le bouton SET pour commencer la copie.

- Répétez l'étape 4~5 pour copier d'autres images.
- Appuyez sur le bouton **MENU** pour compléter ce réglage.

Réglage du DPOF

Les réglages d'Impression de l'appareil (DPOF) vous permettent de sélectionner les photographies enregistrées sur la carte mémoire et de spécifier le nombre de copies à imprimer par avance en utilisant l'appareil. Ceci est extrêmement utile pour envoyer des images à un service de développement photo ou pour imprimer sur une imprimante supportant la fonction d'impression directe.

1 Mettez sous tension, et réglez l'appareil photo sur le mode **LECTURE** (☞ page 14).

2 Ouvrez le menu.

- Appuyez sur le bouton **MENU**, puis utilisez la commande directionnelle pour sélectionner **DPOF** (☞) et appuyez sur le bouton **REGLER**.

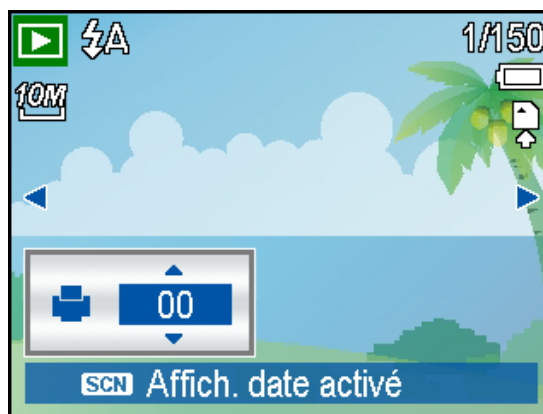

3 Appuyez sur ▲ ou ▼ pour sélectionner **UNIQUE**, puis appuyez sur le bouton **SET**.

- Pour régler le paramètre DPOF pour toutes les images en une fois, sélectionnez **TOUT** dans l'étape.
- Pour régler le paramètre DPOF sur le défaut initial, sélectionnez **REINITIALISER** dans l'étape.

4 Appuyez sur ◀ ou ▶ pour sélectionner l'image que vous voulez imprimer.

5 Spécifier le nombre de copies.

- Appuyez sur ▲ ou ▼ pour spécifier le nombre de copies.
- Le nombre de copies peut être réglé de 0 à 30.
- Pour annuler ce paramètre DPOF d'image, réglez le nombre de copies sur 0.

6 Images pour l'impression.

- Appuyez sur le bouton **SCN** pour activer l'affichage de la date sur la photo sélectionnée. Appuyez de nouveau sur **SCN** pour désactiver l'affichage de la date.
- Répétez l'étape 4-6 pour régler d'autres images pour l'impression.

7 Lorsque vous avez fini tous les réglages des photos, appuyez sur le bouton **SET (RÉGLER)** ou **MENU** pour confirmer.

Choix d'une Image de Démarrage

- 1
1 Mettez sous tension, et réglez l'appareil photo sur le mode **LECTURE** (☞ page 14).
- 2
2 Ouvrez le menu.
 - Appuyez sur le bouton **MENU**, puis utilisez la commande directionnelle pour sélectionner **Image de Démarrage** (📷) et puis appuyez sur le bouton **SET**.
- 3
3 Appuyez sur ◀ ou ▶ pour sélectionner une option, et puis appuyez sur le bouton **SET**.
 - Un message "Terminé" apparaît.
- 4
4 Réglez l'appareil sur le mode **Configuration** (☞ page 18).
- 5
5 Appuyez sur ▲ ou ▼ pour sélectionner **Image de démarrage** (📷), puis appuyez sur ▶ ou sur le bouton **SET**.
- 6
6 Appuyez sur ▲ ou ▼ pour sélectionner une image désirée et appuyez sur le bouton **SET** pour appliquer le réglage.

[Arrêt]:	Désactiver l'image de démarrage.
[Système]:	Utiliser l'image par défaut de l'appareil photo.
[Mon image]:	Utilisez l'image que vous avez indiquée dans l'étape 3.
- 7
7 Appuyez sur le bouton **MENU** pour fermer le menu.

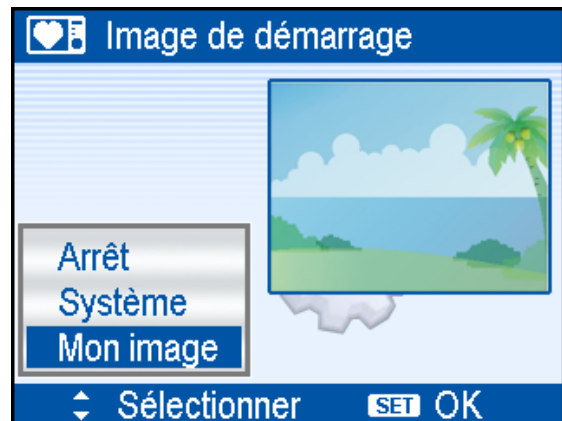

! AVERTISSEMENT

- L'image de démarrage ne sera pas supprimée même si l'image originale est supprimée ou la mémoire formatée.

Mise en place des connexions

Visualisation d'images sur télévision

Les images affichées sur l'écran LCD de l'appareil peuvent également être affichées sur un écran de télévision.

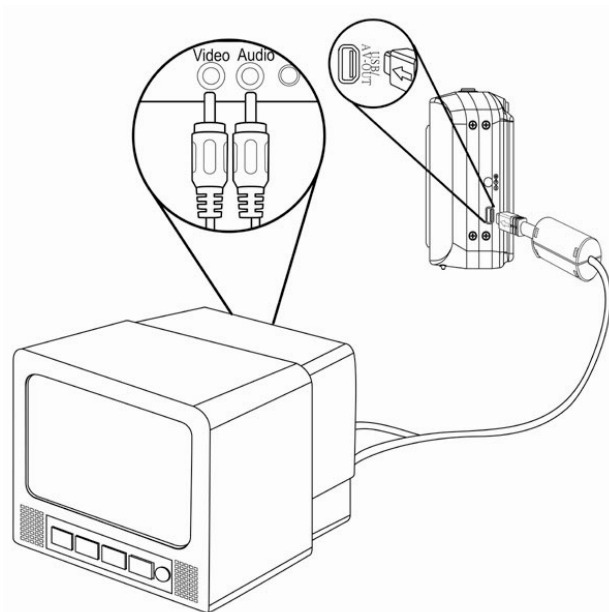

- 1
Brancher le câble vidéo inclus dans le port de sortie TV de l'appareil. Brancher l'autre extrémité dans le port Vidéo de la télévision (👉 page 18).
- 2
Mettre le signal d'entrée TV sur l'entrée vidéo. Se reporter à la documentation incluse avec la télévision pour plus d'informations.
- 3
Tout ce qui s'affiche à l'écran LCD, tel que photo et extrait vidéo, défilement et capture d'image ou de vidéo, apparaîtra sur la télévision.

Télécharger les Images sur un Ordinateur

Il y a deux manières pour charger des fichiers depuis la mémoire interne de l'appareil ou de la carte SD sur un ordinateur:

- En insérant la carte SD dans un lecteur de carte mémoire
- En connectant l'appareil à un ordinateur en utilisant le câble USB fourni

Utilisation du Lecteur de Carte de Mémoire

1
Ejecter la carte SD depuis l'appareil et l'insérer dans un lecteur de carte SD qui est connecté à un ordinateur.

2
Ouvrir Poste de Travail ou l'Explorateur de Windows et double-cliquez sur l'icône de disque amovible qui représente la carte SD.

3
Copier les images depuis la carte dans un répertoire de votre choix sur le disque dur de votre ordinateur.

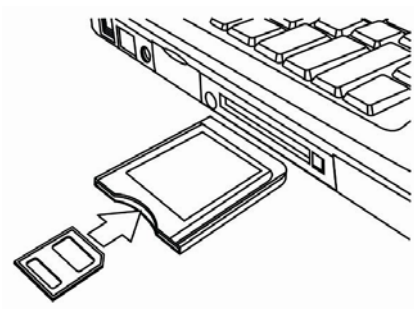

Connecter l'Appareil à un Ordinateur avec un câble USB

1
Installer le pilote logiciel USB inclus avec le CD-ROM.

2
Connecter le câble USB fourni à la sortie USB de l'ordinateur et allumer l'appareil

- L'écran LCD s'éteint quand la connexion avec l'ordinateur est réalisée correctement.

3
Ouvrir Poste de Travail ou l'Explorateur de Windows. Un "Disque Amovible" apparaît dans la liste des disques.

4
Double-cliquez sur l'icône "Disque Amovible" pour visualiser son contenu.

- Les fichiers enregistrés sur l'appareil se trouvent dans un répertoire nommé "DCIM".

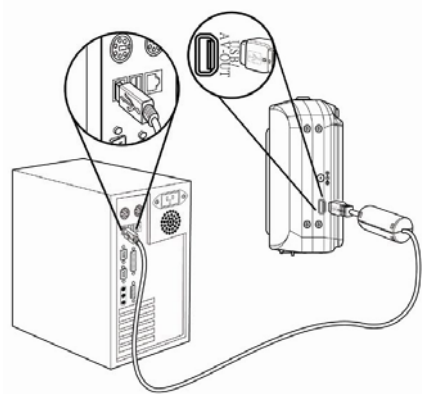

Appendice

A propos du Nom de Dossier et de Fichier

L'appareil photographique numérique crée une liste de répertoires de dossiers dans la mémoire interne ou sur la carte mémoire qui est utilisée pour organiser les photos, clips vidéo et autres informations.

Structure de Dossier

Les noms de dossiers débutent par un nombre à 3 chiffres de 100 à 999 et suivi par "DICAM", chaque dossier peut contenir jusqu'à 9999 fichiers. Si de nouveaux fichiers sont créés, un nouveau dossier nommé en séquence sera créé automatiquement.

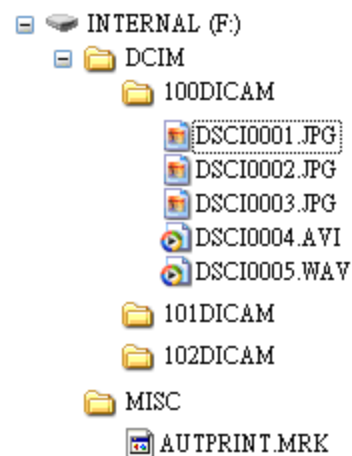

Attribution de nom de Fichier

Les noms de fichiers débutent par "DSCI" et sont suivis par un nombre de quatre chiffres qui augmente régulièrement. La numérotation de fichiers commence à 0001 quand un nouveau dossier est créé.

Si le numéro du dossier le plus élevé est 999 et que le numéro du fichier le plus élevé dépasse 9999, l'appareil affichera un message d'alerte "Impossible de créer un dossier" Quand il apparaît, essayez une des manières suivantes:

- Réinitialisez le numéro de fichier et insérez une nouvelle carte mémoire.
- Le numéro de dossier et le numéro de fichier sont réinitialisés et renumérotés depuis respectivement 100 et 0001.

! AVERTISSEMENT

- Ne changez pas les noms de dossiers et de fichiers dans la carte mémoire en utilisant votre ordinateur. Il peut être incapable de lire les données en utilisant l'appareil photo numérique.

Dépannage

Problème	Cause	Solution
L'appareil ne s'allume pas	L'accumulateur est dans la mauvaise direction.	Remplacez l'accumulateur correctement.
	Les piles sont déchargées.	Remplacez ou rechargez-les.
	Le capot du compartiment accumulateur est ouverte.	Vérifiez la fermeture correcte du capot.
L'appareil ne prend pas de photos	Le flash se recharge	Attendez que le flash soit rechargé.
	La mémoire est pleine.	Insérez une nouvelle carte SD.
	La carte SD n'est pas formatée correctement	La carte peut être endommagée, utilisez une nouvelle carte.
L'image n'est pas enregistrée lors de la pression sur le déclencheur	Le flash se recharge	Attendez que le flash soit rechargé.
	La mémoire est pleine.	Insérez une nouvelle carte SD.
Le flash ne se déclenche pas	Le flash est désactivé.	Activez le flash.
L'image est floue ou	L'appareil a bougé lors de la prise de vue.	Maintenez l'appareil immobile lors de la prise de vue.
	Le sujet se trouvait en dehors de la portée de l'appareil.	Activez le mode Macro si le sujet se trouve à 15 cm (grand angle) ou 40 cm (téléphoto) / désactivez le mode macro pour les sujets lointains.
l'image n'apparaît pas sur l'écran LCD	Vous avez chargé une carte contenant des images non DCIF provenant d'un autre appareil.	Cet appareil ne peut afficher les images non DCIF.
Les images enregistrées ne sont pas sauvegardées en mémoire	L'appareil a été éteint avant que l'image ne soit écrite en mémoire	Si l'indicateur de faible charge apparaît, remplacez l'accumulateur immédiatement.
Transfert d'images sur un ordinateur impossible après connexion du câble USB	Le pilote USB n'est pas installé.	Installez le pilote USB avant de connecter l'appareil à l'ordinateur / allumez l'appareil.
Erreur carte	La carte mémoire peut me	Reformatez la carte mémoire

Problème	Cause	Solution
	pas avoir été formatée correctement	au format FAT en utilisant un lecteur de cartes sous Windows.
L'objectif reste sorti	Le type de batterie utilisé est peut-être inadéquat, ou le niveau de charge de la batterie est trop faible.	Ne forcez pas l'objectif pour le rentrer. Remplacez la batterie ou chargez-la avant d'utiliser l'appareil.

Caractéristiques techniques

Capteur	10 mégapixels CCD, Taille : 1/2,3 pouce
Objectif	Longueur focale : f = 6.2 (W) ~ 18.6 (T) mm ; Zoom optique : 3X, Zoom numérique : 4X
Affichage LCD couleur	LCD 2.5"
Plage de mise au point	Mode normal : (grand) 15 cm à l'infini , (Téléphoto) 40 cm à l'infini mode Macro : (grand) 15 cm à 1 m, (Téléphoto) 40 cm à 1 m
Ouverture	F/ 2.8 (W), 5.2 (T)
Obturbateur	8 ~ 1/2000 sec.
Format de fichiers	Fixes : format compatible EXIF 2.2 (compression JPEG) . compatible DCF. Reconnaît DPOF, vidéo: AVI, Audio: WAV
Résolution	Images: 3648 x 2736 (10M) / 3648 x 2432 (3:2) / 3648 x 2048 (16:9) / 3264 x 2448 (8M) / 2560 x 1920 (5M) / 2048 x 1536 (3M) / 640 x 480 (VGA), vidéo: 720x400 / 640x480 / 320x240
Mode Scène	Programme / Vidéo / Enreg. voix / Mode Q / Portrait / Paysage / Coucher de soleil / Contre-jour / Capturer sourire / Enfants / Scène de nuit / Feu d'artifice / Neige / Nourriture / Bâtiment / Texte / Détection De Clignote / Scène intel.
Sensibilité	Auto / ISO 100 / ISO 200 / ISO 400 / ISO 800 / ISO 1600 / ISO 3200 (3MP seulement)
Balance des Blancs	Auto / Lumière du Jour / Nuageux / Tungstène / Fluorescent Elevé / Fluorescent Faible / Personnalisé / Scène intel.
Compensation d'exposition	-2EV à +2EV par écarts d'un tier de stop.
Mesure Expo.	Centre / Multi / Spot
Rafale	Pour acquérir 4 images successives
Temporisation automatique	2 sec. / 10 sec. / Double / Rafale
Flash	Flash auto / Réduction des yeux rouges / Toujours active / Sync. Lente / Toujours désactivé
Effet photo	Noir/blanc / Sépia / Négatif / Mosaïque / Suppression yeux rouge. / Rouge / Vert / Bleu
Stockage des images	Interne : 32 Mo mémoire flash intégrée Externe : Carte SD/SDHC
Système TV	NTSC / PAL
Alimentation	Batterie : 2 piles AA (Utilisez seulement des batteries alcalines ou rechargeables)
Température ambiante	Fonctionnement : 0 à 50°C Stockage : -20 à 60°C

Microphone	Intégré
Haut-parleur	Intégré
Dimension	89.6 x 60.8 x 29 mm
Poids	Boîtier sans batterie : ± 120 grammes

* Ces spécifications peuvent être modifiées sans préavis.

Mode	Prise de photo																
	MENU																
Function	Scène intel.											Mode de scène					
	10M	3:2	16:9	8M	5M	3M	VGA	16:9	640	320	Super-fin	Fin	Normal	Centre	Multi	Spot	
	Résolution							Taille vidéo			Qualité			Mesure lum.			
	x	x	x	x	x	x	x	x	x	x	x	x	x	x	x	x	x
	x	x	x	x	x	x	x	○	◇	○	x	x	x	○	●	○	
	○	○	○	○	○	○	○	x	x	x	○	○	○	x	●	x	
	○	○	○	○	○	○	○	x	x	x	○	○	○	x	●	x	
	○	○	○	○	○	○	○	x	x	x	○	○	○	x	●	x	
	○	○	○	○	○	○	○	x	x	x	○	○	○	x	●	x	
	○	○	○	○	○	○	○	x	x	x	○	○	○	○	●	x	
	○	○	○	○	○	○	○	x	x	x	○	○	○	○	●	x	
	○	○	○	○	○	○	○	x	x	x	○	○	○	○	●	x	
	○	○	○	○	○	○	○	x	x	x	○	○	○	○	●	x	
	○	○	○	○	○	○	○	x	x	x	○	○	○	○	●	x	
	○	○	○	○	○	○	○	x	x	x	●	x	x	x	●	x	
	○	○	○	○	○	○	○	x	x	x	○	○	○	○	○	○	
	○	○	○	○	○	○	○	x	x	x	○	○	○	○	○	○	
	○	○	○	○	○	○	○	x	x	x	○	○	○	○	○	○	
	◇	○	○	○	○	○	○	x	x	x	○	◇	○	○	◇	○	

Mode	Prise de photo															
	Mode de scène												Scène intel.			
Function	P	A	S	M	Scène intel.											
Dur	○	○	○	○	○	○	○	○	○	○	○	○	○	○	○	○
Normal	◇	○	○	○	○	○	○	○	○	○	○	○	○	○	○	○
Soft	○	○	○	○	○	○	○	○	○	○	○	○	○	○	○	○
Arrêt	◇	○	○	○	○	○	○	○	○	○	○	○	○	○	○	○
Noir/blanc	○	○	○	○	○	○	○	○	○	○	○	○	○	○	○	○
Sépia	○	○	○	○	○	○	○	○	○	○	○	○	○	○	○	○
Négatif	○	○	○	○	○	○	○	○	○	○	○	○	○	○	○	○
Rouge	○	○	○	○	○	○	○	○	○	○	○	○	○	○	○	○
Vert	○	○	○	○	○	○	○	○	○	○	○	○	○	○	○	○
Bleu	○	○	○	○	○	○	○	○	○	○	○	○	○	○	○	○
Arrêt	◇	○	○	○	○	○	○	○	○	○	○	○	○	○	○	○
Date	○	○	○	○	○	○	○	○	○	○	○	○	○	○	○	○
Date/heure	○	○	○	○	○	○	○	○	○	○	○	○	○	○	○	○
Arrêt	◇	○	○	○	○	○	○	○	○	○	○	○	○	○	○	○
Marche	○	○	○	○	○	○	○	○	○	○	○	○	○	○	○	○

Assistance à la clientèle

Pour plus d'informations sur notre gamme complète de produits : www.plawa.com /
www.plawausa.com

Pour retourner un produit, le numéro RMA correspondant doit figurer de façon claire et lisible sur le colis de retour. Pour plus d'informations sur le retour de marchandises, veuillez contacter nos lignes d'assistance téléphonique ou consulter la section "Service + Assistance technique" du site Web de plawa.

Service & Repair (USA/ Canada):

1-866 475 2605
www.plawausa.com

Hotline SAV & Réparation (UE) :

00800 75 292 100 (depuis le réseau fixe)

Hotline SAV & Assistance (ALL) :

0900 1000 042 (1.49 Euro/ Min. depuis le réseau fixe allemand)

Servico clientèle / Contact international:

support-apdc@plawa.com (Anglais / Allemand)

Fabriqué par
plawa-feinwerktechnik GmbH & Co. KG
Bleichereistr. 18
73066 Uhingen
Allemagne

La marque AgfaPhoto est utilisée sous licence d'Agfa-Gevaert NV & Co. KG ou Agfa-Gevaert NV. Agfa-Gevaert NV & Co KG et Agfa-Gevaert NV ne fabriquent pas ces produits et ne fournissent ni garantie ni assistance technique. Pour toute information concernant l'assistance technique ou la garantie, veuillez contacter votre distributeur ou le fabricant. Toutes les autres marques et noms de produits mentionnés sont des marques déposées appartenant à leurs propriétaires respectifs. Le modèle et les spécifications techniques du produit peuvent être modifiés sans préavis. Contact : AgfaPhoto Holding GmbH, www.agfaphoto.com

Reconnaissance des marques commerciales

Windows 98/2000/ME/XP sont des marques déposées de Microsoft Corporation aux États-Unis et/ou dans d'autres pays. Windows est un terme abrégé en référence au système d'exploitation commerciales ou des marques déposées de leurs propriétaires respectifs.

Droits d'auteur

Ce manuel contient des informations propriétaires protégées par des droits d'auteur. Tous droits réservés. Aucune partie de ce manuel ne peut être reproduite par un moyen mécanique, électronique ou autre quel qu'il soit, sous quelque forme que ce soit, sans autorisation écrite préalable du fabricant. © Copyright 2008.

Evacuation des équipements usagés par les utilisateurs dans les foyers privés au sein de l'Union européenne



La présence de ce symbole sur le produit ou sur son emballage indique que vous ne pouvez pas vous débarrasser de ce produit de la même façon que vos déchets courants. Au contraire, vous êtes responsable de l'évacuation de vos équipements usagés et à cet effet, vous êtes tenu de les remettre à un point de collecte agréé pour le recyclage des équipements électriques et électroniques usagés. Le tri, l'évacuation et le recyclage séparés de vos équipements usagés permettent de préserver les ressources naturelles et de s'assurer que ces équipements sont recyclés dans le respect de la santé humaine et de l'environnement. Pour plus d'informations sur les lieux de collecte des équipements usagés, veuillez contacter votre mairie, votre service de traitement des déchets ménagers ou le magasin où vous avez acheté le produit.

Conformité FCC et avertissement

Cet appareil est conforme à la section 15 des règlements du FCC. Son utilisation est sujette aux deux conditions suivantes: 1.) cet appareil ne peut causer d'interférences dangereuses et 2) cet appareil doit pouvoir supporter les interférences reçues, y compris celles qui pourraient provoquer un fonctionnement incorrect.

Cet appareil a subi des tests montrant qu'il se trouve dans les limites des périphériques de classe B selon la Section 15 des règles FCC. Ces limites ont été conçues pour fournir une protection raisonnable contre les interférences dans une installation domestique. Cet équipement génère, utilise et peut émettre des fréquences radio et, s'il n'est pas utilisé en suivant les instructions, peut provoquer des interférences dangereuses dans les communications radio. Il n'y a cependant

aucune garantie que cet appareil ne provoquera pas d'interférences dans une certaine installation. Si cet appareil crée des interférences avec votre radio ou télévision, ce que vous pouvez déterminer en allumant et en éteignant l'appareil, nous vous recommandons d'essayer l'une des méthodes suivantes pour résoudre le problème:

- Réorientez ou déplacez l'antenne de réception.
- Augmentez la séparation entre l'appareil et l'équipement.
- Connectez l'équipement à une prise sur un circuit différent de celui de l'équipement de réception.
- Consultez un revendeur radio/TV pour de plus amples informations.

Toute modification non approuvée par l'organisme responsable pour le respect des normes peut interdire l'utilisation de l'appareil. Si des câbles d'interface blindés ont été fournis avec le produit ou si des composants supplémentaires ont été spécifiés pour l'utilisation avec l'appareil, ces derniers doivent être utilisés pour assurer le respect des règles FCC.

Déclaration de conformité

Par la présente, nous déclarons que le produit désigné ci-après :Appareil photo numérique, AgfaPhoto DC-1033m a été testé et trouvé conforme aux exigences de la directive communautaire concernant le rapprochement des législations des Etats membres relatives à la directive 2004/108/EC. Les standards et normes suivants ont été utilisés pour l'évaluation de la compatibilité électromagnétique:

EN 55022: 2006 Class B

EN 55024: 1998 + A1: 2001 + A2: 2003

EN 61000-3-2: 2006

EN 61000-3-3: 1995 + A1: 2001 + A2: 2005

AS/NZS CISPR 22: 2006

L'appareil arbore le label CE.