



## Heckenschere

Bedienungsanleitung – Sicherheitshinweise – Ersatzteile

**D**

Seite 7 - 11

## Hedge trimmer

Operating Manual – Safety instructions – Spare parts

**GB**

Page 12 - 16

## Taille-haie

Instructions d'utilisation – Consignes de sécurité – Pièces de rechange

**F**

Page 17 - 21

## Nůžky na živý plot

Návod k použití – Bezpečnostní pokyny – Náhradní díly

**CZ**

Str 22 - 26

## Hæksaks

Brugsanvisning – Sikkerhedshenvisninger – Reservdeler

**DK**

Side 27 - 31

## Sövénynyíró olló

Kezelési útmutató – Biztonsági tudnivalók – Pótalkatrészek

**H**

oldal 32 - 36

## Škare za živicu

Uputa za uporabu – sigurnosne upute – rezervni dijelovi

**HR**

Strana 37 - 41

## Tagliasiepi

Istruzioni per l'uso – Indicazioni per la sicurezza – Pezzi di ricambio

**I**

Pagina 42 - 46

## Heggeschaar

Bedieningshandleiding – Veiligheidsinstructies – Reserveonderdelen

**NL**

Blz. 47 - 51

## Sekator

Instrukcja obsługi – Wskazówki bezpieczeństwa – Części zamienne

**PL**

Stronie 52 - 56

## Häcksax

Bruksanvisning – Säkerhetsanvisningar – Reservdelar

**S**

Sidan 57 - 61

## Záhradnícke nožnice

Návod na obsluhu – Bezpečnostné pokyny – Náhradné dielce

**SK**

Strana 62 - 66

## Škarje za živo mejo

Navodilo za uporabo – varnostni napotki – nadomestni deli







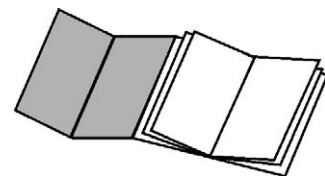



**SLO**

Stran 67 - 71





 	<b>D</b> Sie dürfen das Gerät nicht in Betrieb nehmen, bevor Sie diese Betriebsanleitung gelesen, alle angegebenen Hinweise beachtet und das Gerät wie beschrieben montiert haben. Anleitung für künftige Verwendungen aufbewahren.
 	<b>F</b> Vous ne devez pas mettre la machine en route avant d'avoir lu attentivement ce mode d'emploi, d'avoir observé toutes les informations indiquées et d'avoir monté la machine comme décrit.. Conserver ces notice d'utilisation pour tout utilisateur futur.
 	<b>DK</b> Anvend ikke apparatet, før De har læst betjeningsvejledningen, iagttaget de angivne henvisninger og monteret apparatet som beskrevet. Bør opbevares til senere anvendelse.
 	<b>HR</b> Stroj ne smijete pustiti u pogon prije, nego što pročitate ovu uputu za uporabu, ako ne slijedite sve naznačene upute i uređaj ne montirate kao što je opisano. Uputu spremite za buduću uporabu.
 	<b>NL</b> U mag het apparaat niet in bedrijf nemen, voordat U deze bedieningsaanwijzing heeft gelezen, alle instructies hebt gevolgd en het apparaat volgens de beschrijving heeft gemonteerd. Bewaar deze bedieningsaanwijzing voor alle toekomstige toepassingen.
 	<b>S</b> Det är inte tillåtet att ta maskinen i drift om man inte noga har läst igenom bruks-anvisningen, följt alla anvisningar och har monterat maskinen enligt monteringsan-visningarna. Förvara bruksanvisningen väl.
 	<b>SLO</b> Stroja ne smete zaganjati preden preberete to navodilo za uporabo, upoštevate vse navedene napotke in stroj sestavite na opisani način.m Navodilo shranite za kasnejšo uporabo.

 	<b>GB</b> Do not operate machine before having read the operating instructions, understood all the notes and assembly the machine as described here. Keep the instructions in a safe place for future use.
 	<b>CZ</b> Stroj nesmíte obsluhovat bez dokonalého prostudování tohoto návodu, respektování všech daných pokynů a jeho řádného smontování. Návod uschovejte pro případné další použití.
 	<b>H</b> A gépet nem szabad üzembe helyezni, amíg a jelen használati utasítást útmutatót el nem olvasta, valamennyi leírt tudnivalót figyelembe nem vett és a készüléket a leírtak szerint nem szerelte össze. Az utasítást a további használatához kérjük megőrizni.
 	<b>I</b> La macchina non deve essere messa in esercizio se non prima sono state lette le istruzioni per l'uso, tutte le indicazioni sono state osservate e l'apparecchio è stato montato come descritto. Custodire queste istruzioni per l'uso per una eventuale consultazione successiva.
 	<b>PL</b> Zanim nie przeczytają Państwo niniejszej Instrukcji obsługi, nie przyjmą do wiadomości i przestrzegania zawartych w niej wskazówek oraz nie zmontują urządzenia w opisany poniżej sposób, nie wolno uruchomić urządzenia. Niniejszą instrukcję należy przechować dla późniejszego wykorzystania.
 	<b>SK</b> Nesmiete stroj sprevádzkovať, pokiaľ si neprečítate tento návod na obsluhu, nevezmete na vedomie všetky uvádzané pokyny a pokiaľ prístroj podľa popisu nezmontujete. Návod si uschovejte pre prípad použitia v budúcnosti.

**A**

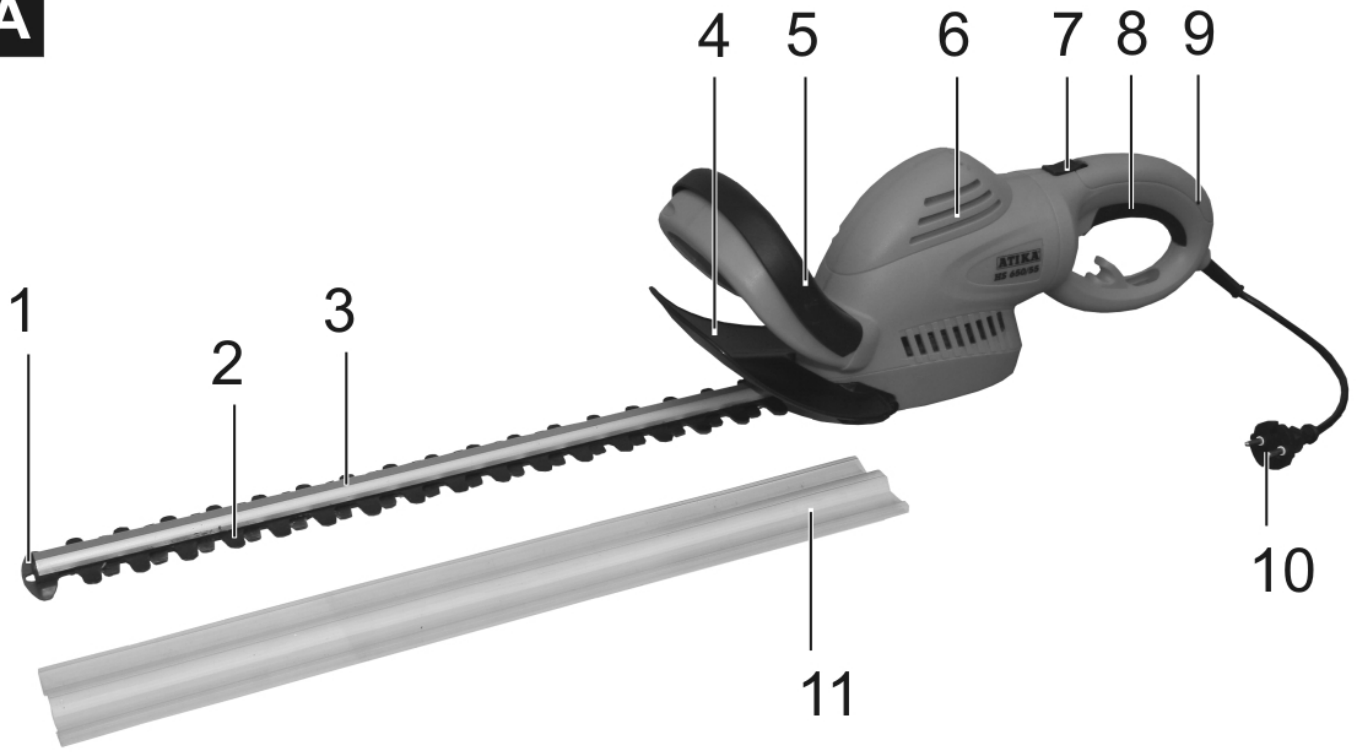

13



**B**

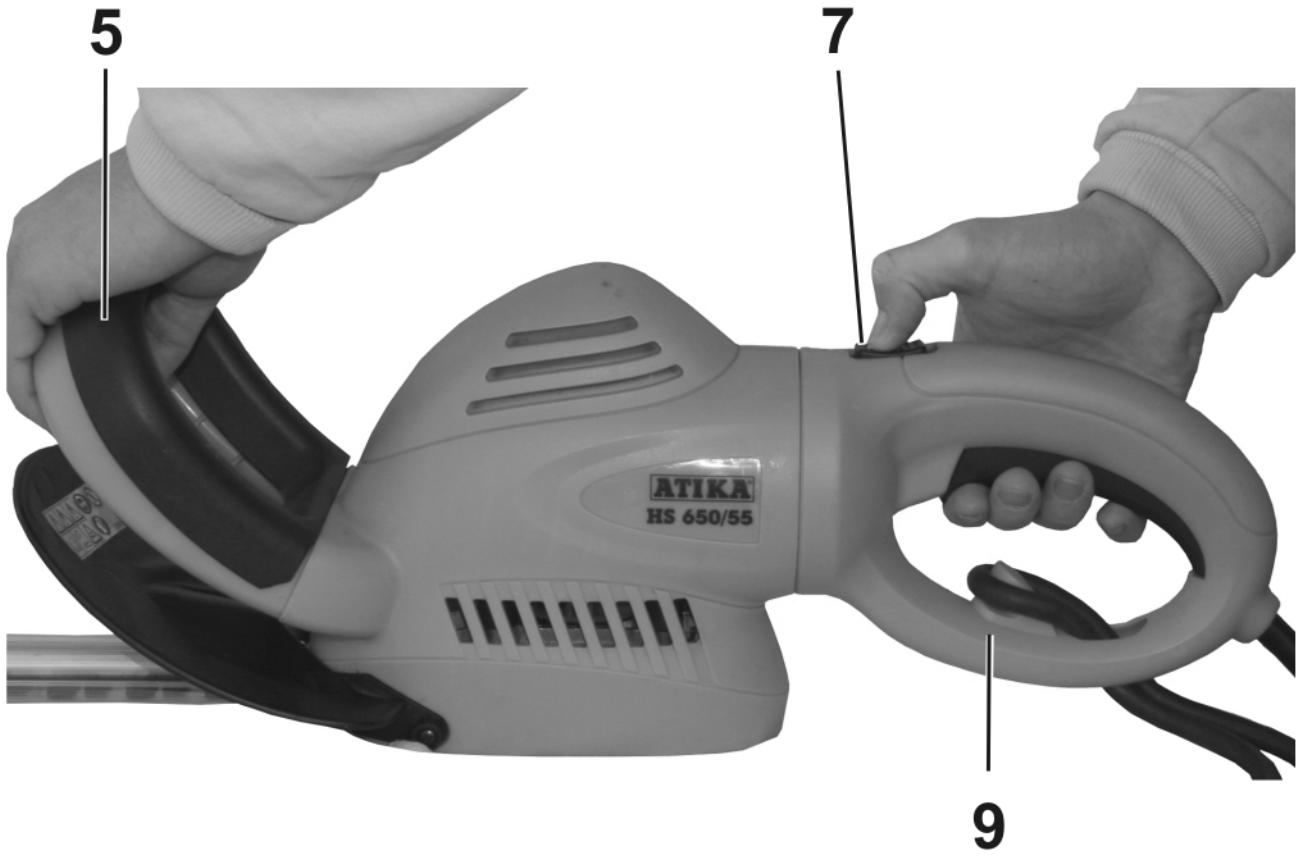

**- 90°**



**- 45°**



**0°**



**+ 45°**



**+ 90°**

**C**

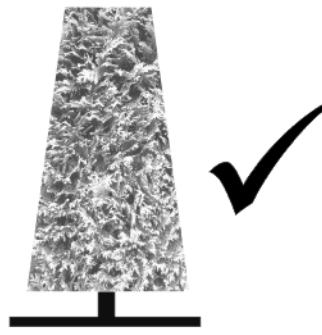
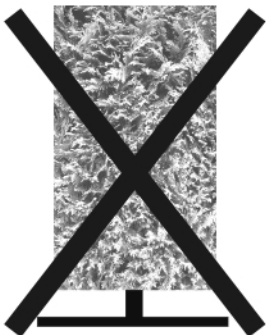

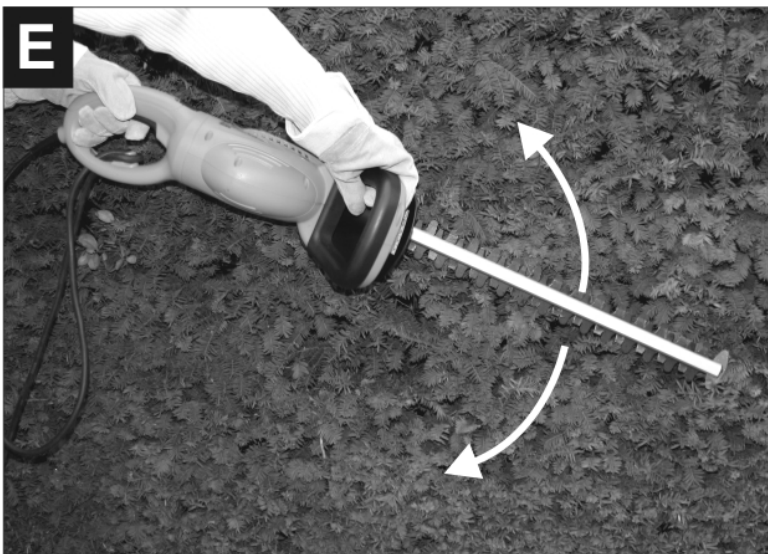

- D** EG-Konformitätserklärung entsprechend der Richtlinie 98/37 EG  
**GB** EC Declaration of Conformity according to Directive 98/37 EC  
**F** Déclaration de conformité de la CE conformément à la disposition 98/37 CE  
**CZ** Prohlášení o shodě podle směrnice EU č. 98/37 EHS  
**DK** EF-overensstemmelseserklæring i henhold til EF-direktiv 98/37/EG  
**H** EK megfelelőségi nyilatkozat a 98/37 EG irányelvnek megfelelően  
**HR** EU izjava o konformnosti odgovarajući smjernici 98/37 EG

ATIKA GmbH & Co. KG, Schinkelstraße 97, D-59227 Ahlen

- D** erklären in alleiniger Verantwortung, dass das Produkt  
*Heckenschere HS 650/55*  
auf die sich diese Erklärung bezieht, den einschlägigen grundlegenden Sicherheits- und Gesundheitsanforderungen der Richtlinien 98/37/EG, sowie den Anforderungen der anderen einschlägigen Richtlinien 2004/108/EG, 2000/14 EG, 2006/95/EG entsprechen.  
Gemessener Schalleistungspegel  $L_{WA}$  98,1 dB (A) und garantierter Schalleistungspegel  $L_{WA}$  100 dB (A).
- GB** declare under our sole responsibility, that the product  
*hedge trimmer HS 650/55*  
to which this declaration relates corresponds to the relevant basic safety and health requirements of the Directive 98/37/EC, and to the requirements for the other relevant Directives: 2004/108/EC, 2000/14 EC, 2006/95/EC.  
Measured level of the acoustic output  $L_{WA}$  98,1 dB (A) and guaranteed level of the acoustic output  $L_{WA}$  100 dB (A).
- F** déclarons en responsabilité propre, que le produit  
*Taille-haie HS 650/55*  
auquel se rapporte la présente déclaration, correspondes aux exigences de sécurité et de santé fondamentales des dispositions 98/37/CE, ainsi qu'aux exigences des autres dispositions en la matière 2004/108/CE, 2000/14 CE, 2006/95/CE.  
Niveau de puissance sonore mesuré  $L_{WA}$  98,1 dB (A) et niveau de puissance sonore garanti  $L_{WA}$  100 dB (A).
- CZ** prohlašuje se vší odpovědností, že výrobek  
*Nůžky na živý plot HS 650/55*  
na který se vztahuje toto prohlášení, odpovídá příslušným základním bezpečnostním a zdravotním podmínkám směrnice 98/37 EG, jakož i podmínkám dalších příslušných směrnic 2004/108/EHS, 2000/14 EHS, 2006/95/EHS.  
Měřená hladina hluchnosti  $L_{WA}$  98,1 dB (A), zaručená hladina hluchnosti  $L_{WA}$  100 dB (A).
- DK** erklærer på eget ansvar, at produkt,  
*Hæksaks HS 650/55*  
som er omfattet af denne erklæring, overholder de relevante grundlæggende sikkerheds- og sundhedskrav i EF-direktiv 98/37/EF samt kravene i andre EF-direktiver, der kan finde anvendelse. 2004/108/EG, 2000/14 EG, 2006/95/EG.  
Målt lydeffektniveau  $L_{WA}$  98,1 dB (A) og garanteret lydeffektniveau  $L_{WA}$  100 dB (A).
- H** saját felelősségére kijelenti, hogy a  
*Sövénynyíró olló HS 650/55*  
amelyre a jelen nyilatkozat vonatkozik, a 98/37/EK irányelv vonatkozó alapvető biztonsági és egészségügyi követelményeinek, valamint az egyéb vonatkozó 2004/108/EG, 2000/14 EG, 2006/95/EG előírásoknak megfelel.  
Mért hangteljesítményszint  $L_{WA}$  98,1 dB (A), garantált hangteljesítményszint  $L_{WA}$  100 dB (A).
- HR** izjavljuje sa samo svojom odgovornošću, da proizvod  
*Škare za živicu HS 650/55*  
na koji se odnosi ova izjava, ogovara jasnim osnovnim sigurnosnim i zdravstvenim zahtjevima smjernica/98/37/EG, kao i zahtjevima drugih jasnih smjernica 2004/108/EG, 2000/14 EG, 2006/95/EG.  
Izmjerena razina zvučnog učinka  $L_{WA}$  98,1 dB (A), zagarantirana razina zvučnog učinka  $L_{WA}$  100 dB (A).

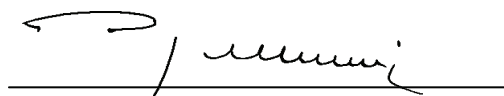

Ahlen, 25.09.2007

- I** Dichiarazione di conformità CE corrispondentemente alle direttive 98/37 CE  
**NL** EG-Verklaring van overeenstemming overeenkomstig de richtlijn van de raad 98/37 EG  
**PL** EG-Deklaracja zgodności stosownie do Wytocznych 98/37 EG  
**S** EG-konformitetsintyg enligt EG-norm 98/37/EG  
**SK** Prehlásenie o zhode – ES zodpovedá smernici 98/37 ES  
**SLO** EG-izjava o skladnosti v skladu z direktivo 98/37 EG

ATIKA GmbH & Co. KG, Schinkelstraße 97, D-59227 Ahlen

- I** dichiara, sotto la propria responsabilità, che il prodotto  
*Tagliasiepi HS 650/55*  
al quale si riferisce questa dichiarazione, è conforme ai requisiti basilari per la sicurezza e la salute in vigore, delle direttive 98/37/CE, così come ai requisiti delle altre direttive in vigore 2004/108/CE, 2000/14 CE, 2006/95/CE.  
Livello di potenza sonora misurata  $L_{WA}$  98,1 dB (A) e livello di potenza sonora garantita  $L_{WA}$  100 dB (A).
- NL** verklaren, uitsluitende verantwoordelijkheid dat het produkt  
*Heggeschaar HS 650/55*  
waarop deze verklaring betrekking heeft, voldoet aan de desbetreffende veiligheids- en gezondheidseisen van de richtlijn 98/37/EG, alsmede aan de eisen van de andere desbetreffende richtlijnen 2004/108/EG, 2000/14 EG, 2006/95/EG.  
Gemeten  $L_{WA}$  98,1 dB (A) en gegarandeerd geluidsniveau  $L_{WA}$  100 dB (A).
- PL** oświadcza, przyjmując na siebie wyłączną odpowiedzialność, że następujący produkt,  
*Sekator HS 650/55*  
którego to oświadczenie dotyczy, odpowiada Wytocznym 98/37/EG określającym wymagania w zakresie bezpieczeństwa i zdrowotności, a także wymaganiom wszystkich innych Wytocznych znajdujących zastosowanie w powyższym zakresie. 2004/108/EG, 2000/14 EG, 2006/95/EG.  
Mierzony poziom ciśnienia akustycznego  $L_{WA}$  98,1 dB (A) i gwarantowany poziom ciśnienia akustycznego  $L_{WA}$  100 dB (A).
- S** intyggar med ensamansvar att nedanstående produkt,  
*Häcksax HS 650/55*  
för vilket detta intyg gäller, uppfyller, grundläggande säkerhets- och hälsoskyddsföreskrifter enligt EG-norm 98/37/EG, samt uppfyller kraven enligt övriga gällande EG-normer 2004/108/EC, 2000/14 EC, 2006/95/EC.  
Uppmätt bullernivå  $L_{WA}$  98,1 dB (A) och garanterad bullernivå  $L_{WA}$  100 dB (A).
- SK** spoločnosť prehlasuje na vlastnú zodpovednosť, že výrobok  
*Záhradnicke nožnice HS 650/55*  
na ktorý sa vzťahuje toto prehlásenie, zodpovedá príslušným základným bezpečnostným a zdravotným požiadavkám podľa smerníc 98/37/ES, ako aj požiadavkám nasledovných príslušných smerníc 2004/108/EG, 2000/14 EG, 2006/95/EG.  
Nameraná hladina hluku  $L_{WA}$  98,1 dB (A). Zaručená hladina hluku  $L_{WA}$  100 dB (A).
- SLO** z izključno odgovornostjo izjavlja, da proizvod  
*Škarje za živo mejo HS 650/55*,  
na katerega se nanaša ta izjava, izpolnjuje zadevne temeljne varnostne in zdravstvene zahteve direktive 98/37/EG, ter zahteve drugih zadevnih direktiv 2004/108/EG, 2000/14 EG, 2006/95/EG.  
Izmerjen nivo zvočne jakosti  $L_{WA}$  98,1 dB (A), garantirani nivo zvočne jakosti  $L_{WA}$  100 dB (A).

Ahlen, 25.09.2007

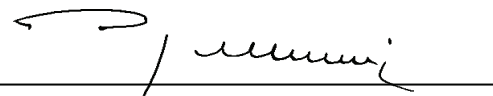
  
A. Pollmeier, Geschäftsführung

## Inhalt

Konformitätserklärung	5-6
Gerätebeschreibung / Ersatzteile	7
Lieferumfang	7
Zusammenbau	7
Symbole Gerät / Betriebsanleitung	7
Betriebszeiten	7
Bestimmungsgemäße Verwendung	8
Restrisiken	8
Sicheres Arbeiten	8
Inbetriebnahme	9
Einstellungen an der Heckenschere	10
Arbeitshinweise	10
Wartung und Pflege	10
Lagerung	10
Garantie	11
Mögliche Störungen	11
Technische Daten	11

## Gerätebeschreibung / Ersatzteilliste

Pos.	Bezeichnung	Bestell.-Nr.
1.	Stoßschutz mit Aufhängeöse	
2.	Messer	
3.	Abdeckschiene	
4.	Handschutz	364102
5.	Vorderer Haltegriff mit Schalttaster	
6.	Lüftungsschlitze	
7.	Schalter für die Winkelverstellung des hinteren Haltegriffs	
8.	EIN- und Ausschalter	
9.	Hinterer Haltegriff mit Ein- und Ausschalter	
10.	Kabel mit Netzstecker	
11.	Messerschutz	364103
12.	Kohlebürstensatz (ohne Abbildung)	
13.	Sicherheitsaufkleber	362990

## Lieferumfang

- Heckenschere
- Handschutz
- Messerschutz
- Bedienungsanleitung

 Überprüfen Sie nach dem Auspacken den Inhalt des Kartons auf

- ▶ Vollständigkeit
- ▶ evtl. Transportschäden

Teilen Sie Beanstandungen umgehend dem Händler, Zulieferer bzw. Hersteller mit. Spätere Reklamationen werden nicht anerkannt.

 Elektrische Geräte gehören nicht in den Hausmüll. Geräte, Zubehör und Verpackung einer umweltfreundlichen Wiederverwertung zuführen.

## Zusammenbau

Vor Inbetriebnahme schrauben Sie den Handschutz (4) am Gerät fest. (S. 2, Abb. A).

## Symbole Gerät

	Vor Inbetriebnahme die Bedienungsanleitung und Sicherheitshinweise lesen und beachten.		Vor Reparatur-, Wartungs- und Reinigungsarbeiten Motor abstellen und Netzstecker ziehen.
			
	Nicht dem Regen aussetzen. Vor Feuchtigkeit schützen.		Sofort Netzstecker ziehen, wenn die Anschlussleitung beschädigt oder durchtrennt wird.
	Schutzbrille und Gehörschutz tragen.		Schutzhandschuhe tragen.

## Symbole der Betriebsanleitung



**Drohende Gefahr oder gefährliche Situation.** Das Nichtbeachten dieser Hinweise kann Verletzungen zur Folge haben oder zu Sachbeschädigung führen.



**Wichtige Hinweise zum sachgerechten Umgang mit der Heckenschere.** Das Nichtbeachten dieser Hinweise kann zu Störungen an der Heckenschere führen.



**Benutzerhinweise.** Diese Hinweise helfen Ihnen, alle Funktionen der Heckenschere optimal zu nutzen.



**Montage, Bedienung und Wartung** der Heckenschere. Hier wird Ihnen genau erklärt, was Sie tun müssen.

## Betriebszeiten

Gemäß der Maschinenlärmschutzverordnung vom September 2002 dürfen Heckenscheren in reinen, allgemeinen und besonderen Wohngebieten, Kleinsiedlungsgebieten, Sondergebieten, die der Erholung dienen, Kur- und Klinikgebieten und Gebieten für die Fremdenbeherbergung sowie auf dem Gelände von Krankenhäusern und Pflegeanstalten an Sonn- und Feiertagen sowie an Werktagen von **20.00 bis 7.00** Uhr nicht in Betrieb genommen werden.

Bitte beachten Sie auch die regionalen Vorschriften zum Lärmschutz.



## Bestimmungsgemäße Verwendung

- Die Heckenschere ist nur für die Private Nutzung im Haus- und Hobbygarten bestimmt.
- Als Heckenschere für den privaten Haus- und Hobbygarten werden solche Geräte angesehen, die nicht in öffentlichen Anlagen, Parks, Sportstätten sowie in der Land- und Forstwirtschaft eingesetzt werden.
- Das Gerät darf nicht zum Schneiden von Rasen, Rasenkanten oder zum Zerkleinern für das Kompostieren genutzt werden. Es besteht Gefahr von Verletzungen!
- Zur bestimmungsgemäßen Verwendung gehört auch die **Einhaltung** der vom Hersteller vorgeschriebenen **Betriebs-, Wartungs- und Instandsetzungsbedingungen** und die Befolgung der in der Anleitung enthaltenen **Sicherheitshinweise**.
- Die geltenden einschlägigen **Unfallverhütungsvorschriften**, sowie die sonstigen allgemein anerkannten arbeitsmedizinischen und **sicherheitstechnischen Regeln** sind einzuhalten.
- Jeder weiter darüber hinausgehende Gebrauch gilt als nicht bestimmungsgemäß. Für hieraus resultierende Schäden jeder Art haftet der Hersteller nicht: **das Risiko trägt allein der Benutzer**.
- Eigenmächtige Veränderungen an der Heckenschere schließen eine Haftung des Herstellers für daraus entstehende Schäden jeder Art aus.
- Die Heckenschere darf nur von Personen **gerüstet, genutzt und gewartet** werden, die damit vertraut und über die Gefahren unterrichtet sind. Instandsetzungsarbeiten dürfen nur durch uns bzw. durch von uns benannte Kundendienststellen durchgeführt werden.
- Die Maschine darf nicht in explosionsgefährdeter Umgebung verwendet oder dem Regen ausgesetzt werden.
- **Metallteile** (Drähte etc.) sind aus dem zu schneidenden Material unbedingt zu entfernen.

## Restrisiken

Auch bei bestimmungsgemäßer Verwendung können trotz Einhaltung aller einschlägigen Sicherheitsbestimmungen aufgrund der durch den Verwendungszweck bestimmten Konstruktion noch **Restrisiken** bestehen.

Restrisiken können minimiert werden, wenn die „Sicherheitshinweise“ und die „Bestimmungsgemäße Verwendung“, sowie die Betriebsanleitung insgesamt beachtet werden.

Rücksichtnahme und Vorsicht verringern das Risiko von Personenverletzungen und Beschädigungen.

- Verletzung durch weggeschleuderte Werkstückteile.
- Bruch und Herausschleudern von Messerstücken.
- Gefährdung durch Strom, bei Verwendung nicht ordnungsgemäßer Elektro-Anschlussleitungen.
- Berührung spannungsführender Teile bei geöffneten elektrischen Bauteilen.
- Beeinträchtigung des Gehörs bei länger andauernden Arbeiten ohne Gehörschutz.

Des Weiteren können trotz aller getroffener Vorkehrungen nicht offensichtliche Restrisiken bestehen.

## Sicheres Arbeiten

 **Lesen und beachten Sie vor Inbetriebnahme dieses Erzeugnisses die folgenden Hinweise und die im jeweiligen Land gültigen Sicherheitsbestimmungen, um sich selbst und andere vor möglichen Verletzungen zu schützen.**

 Geben Sie die Sicherheitshinweise an alle Personen weiter, die mit der Maschine arbeiten.

 Bewahren Sie diese Sicherheitshinweise gut auf.

- Machen Sie sich vor Gebrauch mit Hilfe der Bedienungsanleitung mit dem Gerät vertraut.
- Benützen Sie das Gerät nicht für Zwecke, für die es nicht bestimmt ist (siehe „Bestimmungsgemäße Verwendung“).
- Vermeiden Sie abnormale Körperhaltung. Sorgen Sie für **sicheren Stand** und halten Sie jederzeit das **Gleichgewicht**.
- Seien Sie aufmerksam. Achten Sie darauf, was Sie tun. Gehen Sie mit Vernunft an die Arbeit. Verwenden Sie das Gerät nicht, wenn Sie müde sind oder unter dem Einfluss von Drogen, Alkohol oder Medikamenten stehen. Ein Moment der Unachtsamkeit beim Gebrauch des Gerätes kann zu ernsthaften Verletzungen führen
- Tragen Sie geeignete **Arbeitskleidung**:
  - **keine** weite Kleidung oder **Schmuck**, sie können von beweglichen Teilen erfasst werden
  - Gummihandschuhe und rutschfestes Schuhwerk sind empfehlenswert
  - ein **Haarnetz** bei langen Haaren
- Tragen Sie persönliche **Schutzkleidung**:
  - **Schutzbrille**
  - **Gehörschutz** (Schalldruckpegel am Arbeitsplatz übersteigt in der Regel 85 dB (A) )
- Halten Sie Ihren **Arbeitsbereich** in **Ordnung!** Unordnung kann Unfälle zur Folge haben.
- Berücksichtigen Sie **Umgebungseinflüsse**:
  - Setzen Sie die Heckenschere nicht dem **Regen** aus.
  - Verwenden Sie die Heckenschere nicht in **feuchter** oder nasser Umgebung.
  - Arbeiten Sie nur bei ausreichenden Sichtverhältnissen
  - Verwenden Sie die Heckenschere nicht in der Nähe von **brennbaren Flüssigkeiten oder Gasen**.
- Lassen Sie die Heckenschere **nie unbeaufsichtigt..**
- **Personen unter 18** Jahren dürfen das Gerät nicht bedienen.
- Halten Sie **andere Personen** fern.  
Lassen Sie andere Personen, insbesondere **Kinder**, nicht das **Werkzeug** oder das **Kabel berühren**. Halten Sie sie von Ihrem Arbeitsbereich fern.
- Überlasten Sie die Maschine nicht! Sie arbeiten besser und sicherer im **angegebenen Leistungsbereich**.
- Betreiben Sie das Gerät nur mit kompletten und korrekt angebrachten **Schutzeinrichtungen** und ändern Sie an der Maschine nichts, was die Sicherheit beeinträchtigen könnte.
- Verwenden Sie keine Messer die nicht den angegebenen Kenndaten dieser Gebrauchsanleitung entsprechen.



Der Gebrauch anderer Werkzeuge und anderen Zubehörs kann eine Verletzungsgefahr für Sie bedeuten.

- Schalten Sie die Maschine ab und ziehen Sie den **Netzstecker aus der Steckdose** bei:
  - Reparaturarbeiten
  - Wartungs- und Reinigungsarbeiten
  - Beseitigung von Störungen (dazu gehört auch das Blockieren der Messer)
  - Transport und Lagerung
  - Verlassen der Heckenschere (auch bei kurzzeitigen Unterbrechungen)
- **Pflegen** Sie Ihre Heckenschere mit Sorgfalt:
  - Halten Sie die **Werkzeuge** scharf und sauber, um besser und sicherer arbeiten zu können.
  - Halten Sie **Handgriffe** trocken und frei von Öl und Fett.
  - Befolgen Sie die **Wartungsvorschriften**.
- Überprüfen Sie die Maschine auf eventuelle **Beschädigungen**:
  - Vor weiterem Gebrauch der Maschine müssen **Schutzvorrichtungen** sorgfältig auf ihre einwandfreie und bestimmungsgemäße Funktion untersucht werden.
  - Überprüfen Sie, ob die **beweglichen Teile** einwandfrei funktionieren und nicht klemmen oder ob Teile beschädigt sind. Sämtliche Teile müssen richtig montiert sein und alle Bedingungen erfüllen, um einwandfreien Betrieb der Heckenschere sicherzustellen.
  - **Beschädigte Schutzvorrichtungen** und Teile müssen sachgemäß durch eine anerkannte Fachwerkstatt repariert oder ausgewechselt werden, soweit nichts anderes in der Gebrausanweisung angegeben ist.
  - Beschädigte oder unleserliche Sicherheitsaufkleber sind zu ersetzen.
- Lassen Sie keine Werkzeugschlüssel stecken! Überprüfen Sie stets vor dem Einschalten, dass Schlüssel und Einstellwerkzeuge entfernt sind.
- Bewahren Sie **unbenutzte Geräte** an einem trockenen, verschlossenen Ort außerhalb der Reichweite von Kindern auf.

## Elektrische Sicherheit

- Ausführung der **Anschlussleitung** nach IEC 60245 (H 07 RN-F) mit einem Aderquerschnitt von mindestens
  - 1,5 mm<sup>2</sup> bei Kabellänge **bis** 25 m
  - 2,5 mm<sup>2</sup> bei Kabellänge **über** 25 m
- Schützen Sie sich vor **elektrischem Schlag**. Vermeiden Sie Körperberührung mit geerdeten Teilen.
- Verwenden Sie das **Kabel** nicht für Zwecke, für die es nicht bestimmt ist. **Schützen** Sie das Kabel vor **Hitze, Öl und scharfen Kanten**. Verwenden Sie das Kabel nicht, um den Stecker aus der Steckdose zu ziehen.
- Tragen Sie das Gerät niemals an der Anschlussleitung.
- **Kontrollieren** Sie regelmäßig das Kabel der Heckenschere und lassen Sie es bei Beschädigungen von einer anerkannten Fachkraft **erneuern**.
- Beim Verlegen der **Anschlussleitung** darauf achten, dass sie nicht stört, gequetscht, geknickt und die Steckverbindung nicht nass wird.

- Kontrollieren Sie **Verlängerungskabel** regelmäßig und ersetzen Sie sie, wenn sie beschädigt sind.
- Verwenden Sie **keine defekten Anschlussleitungen**.
- Verwenden Sie im Freien nur dafür **zugelassene** und entsprechend gekennzeichnete Verlängerungskabel.
- **Keine provisorischen** Elektroanschlüsse einsetzen.
- Schutzeinrichtungen **niemals überbrücken** oder außer Betrieb setzen.
- Schließen Sie das Gerät über **Fehlerstromschutzschalter** (30 mA) an.



Der **Elektroanschluss** bzw. **Reparaturen** an elektrischen Teilen der Maschine hat durch eine **konzessionierte** Elektrofachkraft oder einer unserer Kundendienststellen zu erfolgen. Örtliche Vorschriften insbesondere hinsichtlich der Schutzmaßnahmen sind zu beachten.



**Reparaturen** an anderen Teilen der **Maschine** haben durch den **Hersteller** bzw. einer seiner Kundendienststellen zu erfolgen.



Nur Originalersatz-, Zubehör- und Sonderzubehöerteile verwenden. Durch den **Gebrauch anderer Ersatzteile** und anderen Zubehörs können Unfälle für den Benutzer entstehen. Für hieraus resultierende Schäden haftet der Hersteller nicht.

## Inbetriebnahme

### Netzanschluss

Vergleichen Sie die auf dem Gerätetypenschild angegebene Spannung, z.B. 230 V mit der Netzspannung und schließen Sie die Heckenschere an die entsprechende und vorschriftsmäßig geerdete Steckdose an.

Wechselstrommotor:



Schuko-Steckdose verwenden, Netzspannung 230 V mit Fehlerstromschutzschalter und Absicherung 10 A.

- Verwenden Sie Anschluss- bzw. Verlängerungskabel mit einem Aderquerschnitt von mindestens 1,5 mm<sup>2</sup>

### Anbringen des Verlängerungskabels



Um ein unbeabsichtigtes Lösen der Steckverbindung zu verhindern, stecken Sie das Verlängerungskabel als Schlaufe durch die Öffnung im hinteren Haltegriff (9) und legen Sie sie über die Kabelaufhängung. Seite 4 Abb. D.

### Einschalten

**Benutzen Sie kein Gerät, bei dem sich der Schalter nicht ein und ausschalten lässt. Beschädigte Schalter müssen unverzüglich vom Kundendienst repariert oder ersetzt werden.**

Die Heckenschere besitzt eine Zweihand-Sicherheitsabschaltung, die ein unbeabsichtigtes Einschalten verhindert.



Den Ein-/Ausschalter am hinteren Haltegriff (9) drücken und gleichzeitig mit der anderen Hand den Schalttaster am vorderen Haltegriff (5) betätigen, Seite 2, Abb. A.

## Ausschalten



Zum Ausschalten des Gerätes den Ein-/Ausschalter oder den Schalttaster loslassen.

## Einstellungen an der Heckenschere



Haltegriff drehen, Seite 3 Abb. B

Der Haltegriff kann in 5 Arbeitspositionen eingestellt werden (45°-Raster)

1. Während des Verstellens kann der Ein-/Ausschalter am hinteren Haltegriff (8) nicht betätigt werden.
2. Die Heckenschere am vorderen Haltegriff (5) festhalten, Seite 3, Abb. B.
3. Schieben Sie den Schalter (7) nach hinten.
4. Der hintere Haltegriff (9) kann in die gewünschte Position gedreht werden.
5. Den Schalter (7) loslassen und darauf achten, dass er einrastet. Der Haltegriff ist fixiert.

## Arbeitshinweise



Vor Arbeitsbeginn beachten Sie folgendes:

- Arbeitsplatz aufgeräumt?
- Sie dürfen das Gerät nicht in Betrieb nehmen, bevor Sie diese Betriebsanleitung gelesen, alle angegebenen Hinweise beachtet und das Gerät wie beschrieben montiert haben!
- Halten Sie immer die Lüftungsschlitze sauber.
- Verscheuchen Sie vor dem Schneiden Tiere aus der Hecke, um diese nicht zu verletzen.

Arbeiten mit der Heckenschere, Seite 3 - 4, Abb. C - F



Die Heckenschere mit beiden Händen auf sicheren Abstand vom Körper halten.

- Das Verlängerungskabel muss während des Schneidens hinter der Heckenschere bleiben, damit es nicht von den Messern erfasst werden kann. Abb. D
- Die Heckenschere kann durch ihre doppelseitigen Messer vorwärts und rückwärts oder durch Pendelbewegungen von einer zur anderen Seite geführt werden. Abb. E
- Schneiden Sie zuerst die Seiten der Hecken und erst dann die Oberkante. Abb. F
- Die Hecke von unten nach oben schneiden.
- Schneiden Sie die Hecke trapezförmig, Abb. C.
- Spannen Sie eine Richtschnur über die Länge der Hecke, wenn Sie die Oberkante der Hecke gleichmäßig stutzen wollen.
- Entfernen Sie unbedingt Fremtteile aus der Hecke (z.B. Draht), da diese die Messer der Heckenschere beschädigen können.



Wenn Personen mit Blutkreislaufstörungen zu oft Vibrationen ausgesetzt werden, können Schädigungen am Nervensystem oder an Blutgefäßen auftreten. Sie können die Vibrationen reduzieren:

- durch kräftige, warme Arbeitshandschuhe
- Verkürzung der Arbeitszeit (mehrere lange Pausen einlegen)

Gehen Sie zum Arzt, wenn Ihre Finger anschwellen, Sie sich unwohl fühlen oder die Finger gefühllos werden.



Beachten Sie auf jeden Fall die Sicherheitshinweise auf S. 8 ff.

## Wartung und Pflege



Vor jeder Wartungs- und Reinigungsarbeit Netzstecker ziehen

Zum Warten und Reinigen entfernte Sicherheitseinrichtungen müssen unbedingt wieder ordnungsgemäß angebracht und überprüft werden.

Nur Originalteile verwenden. Andere Teile können zu unvorhersehbaren Schäden und Verletzungen führen.



Beachten Sie folgendes, um die Funktionsfähigkeit der Heckenschere zu erhalten:

- Reinigen und ölen Sie **regelmäßig** alle beweglichen Teile.
- Die Lüftungsschlitze säubern, bzw. absaugen.
- Reinigen Sie die Messer nie mit Wasser  
→ Korrosionsgefahr!



**Niemals Fett verwenden!**



Verwenden Sie umweltverträgliches Öl.

## Lagerung



Netzstecker ziehen.

- Bewahren Sie unbenutzte Geräte an einem trockenen, verschlossenen Ort außerhalb der Reichweite von Kindern auf.
- Beachten Sie **vor einer längeren Lagerung** folgendes, um die Lebensdauer der Heckenschere zu verlängern und ein leichtgängiges Bedienen zu gewährleisten:
  - Führen Sie eine gründliche Reinigung durch.
  - Behandeln Sie alle beweglichen Teile mit einem umweltfreundlichen Öl



**Niemals Fett verwenden!**



Schieben Sie den Messerschutz auf das Messer.

## Garantie

Bitte beachten Sie die beiliegende Garantieerklärung.

## Mögliche Störungen

Störung	Mögliche Ursache	Beseitigung (Netzstecker ziehen)
Heckenschere läuft nicht.	<ul style="list-style-type: none"><li>• Kein Strom</li><li>• Stromausfall</li><li>• Verlängerungskabel defekt</li><li>• Sicherung defekt</li><li>• Motor oder Schalter defekt</li></ul>	<ul style="list-style-type: none"><li>• Stromversorgung prüfen</li><li>• Stromversorgung prüfen</li><li>• Kabel überprüfen, defekte Kabel nicht mehr benutzen</li><li>• Sicherung wechseln</li><li>• Motor oder Schalter von einer konzes-sionierten Elektrofachkraft überprüfen oder reparieren lassen.</li></ul>
Heckenschere schneidet mit Unterbrechungen	<ul style="list-style-type: none"><li>• Kabel defekt</li><li>• Interner Fehler</li><li>• Ein-/Ausschalter defekt</li></ul>	<ul style="list-style-type: none"><li>• Stromversorgung prüfen</li><li>• Hersteller, bzw. zuständige Kundendienststelle aufsuchen</li><li>• Hersteller, bzw. zuständige Kundendienststelle aufsuchen</li></ul>
Motor läuft, Messer bleiben stehen	<ul style="list-style-type: none"><li>• Interner Fehler</li></ul>	<ul style="list-style-type: none"><li>• Hersteller, bzw. zuständige Kundendienststelle aufsuchen</li></ul>
Messer werden heiß	<ul style="list-style-type: none"><li>• Messer sind stumpf</li><li>• Messer sind defekt</li><li>• Fehlende Schmierung → Reibung</li></ul>	<ul style="list-style-type: none"><li>• Messer schärfen lassen</li><li>• Messer austauschen</li><li>• Ölen der Messer</li></ul>
Motor brummt, Messer bleiben stehen	<ul style="list-style-type: none"><li>• Messer blockieren</li></ul>	<ul style="list-style-type: none"><li>• Gegenstand entfernen</li></ul>

Bei weiteren Fehlfunktionen setzen Sie sich bitte mit unserem Kundendienst in Verbindung.

☎ 0 23 82 / 8 92 – 58 oder 0 23 82 / 8 92 – 58  
0 23 82 / 8 92 – 65

## Technische Daten

Typenbezeichnung	HS 650/55
Modell	HS 650/55
Motorleistung $P_1$	650 W
Netzspannung / Frequenz	230 V~ / 50 Hz
Leerlaufdrehzahl $n_0$	1600 min <sup>-1</sup>
Schwertlänge	570 mm
Schnittlänge	505 mm
Schwertdicke	1,5 mm
Astdurchlass	20 mm
Verstellung des Griffes	± 90° (180°)
Hand-Arm-Vibration EN 1033/DIN 45675	$a_{vhw} < 2,613 \text{ m/s}^2$
Schallleistungspegel $L_{wa}$ (nach Richtlinie 2000/14/EG)	gemessener Schallleistungspegel 98,1 dB (A) garantierter Schallleistungspegel 100 dB (A)
Schalldruckpegel $L_{PA}$ (nach Richtlinie 2000/14/EG)	85,1 dB (A)
Gewicht	ca. 3,25 kg
Schutzklasse	II

## Contents

Declaration of conformity	5-6
Device description / Spare parts	12
Extent of delivery	12
Assembly	12
Symbols machine	12
Symbols used in the operating instructions	12
Characteristic noise values	12
Normal intended use	13
Residual risks	13
Safe working	13
Commissioning	14
Adjustments on the hedge trimmer	14
Working instructions	15
Maintenance and care	15
Storage	15
Guarantee	15
Possible faults	15
Technical data	16

## Description / Spare parts

Pos.	Denomination	Order-No.
1.	Impact protection with suspension shackle	
2.	Knife	
3.	Cover strip	
4.	Hand guard	364102
5.	Front handhold with switch button	
6.	Ventilation slots	
7.	Switch for the angular motion of the rear handhold	
8.	ON-OFF switch	
9.	Rear handhold with circuit closer and circuit breaker	
10.	Cable with power plug	
11.	Knife protection	364103
12.	Carbon brush set (without picture)	
13.	Safety label	362990

## Extent of delivery

- Hedge trimmer
- Hand guard
- Knife protection
- Operating manual

 After unpacking, check the contents of the box

- ▶ That it is complete
- ▶ Check for possible transport damage

Report any damage or missing items to your dealer, supplier or the manufacturer immediately. Complaints made at a later date will not be acknowledged.











Electrical devices do not go into the domestic rubbish. Give devices, accessories and packaging to an ecofriendly recycling.

## Assembly

Attach the hand guard (4) with screws to the device prior to startup. (Page 2, fig. A).

## Symbols machine

	Carefully read operator's manual before handling the machine.		Shut off engine and remove power cord before performing cleaning, maintenance or repair work.
	Observe instructions and safety rules when operating.		
	Do not expose to rain or moistness.		When connecting cable is damaged or cut through immediately pull out the power plug.
	Wear eye and ear protection.		Wear protection gloves.

## Symbols used in the operating instructions



**Threatened hazard or hazardous situation.** Not observing this instruction can lead to injuries or cause damage to property.



**Important information on proper handling.** Not observing this instruction can lead to faults in the machine.



**User information.** This information helps you to use all the functions optimally.



**Assembly, operation and servicing.** Here you are explained exactly what to do.

## Operating times

Before initiating the device please observe the provisions pertaining to corresponding laws (regional provisions) for the noise control.

## Normal intended use

- The hedge shears is only intended for the private use in the house and hobby garden.
- As hedge shears for the private house and hobby garden are considered such devices that are not applied in public facilities, parks, and sports facilities as well as in the agriculture and silviculture.
- The device shall not be used for cutting grass, grass borders or in order to chop for composting. Risk of injuries existing!
- The intended usage also includes **compliance** with the **operating, servicing and repair conditions** prescribed by the manufacturer and following the **safety instructions** included in the instructions.
- The relevant **accident prevention regulations** for the operation as well as the other generally acknowledged occupational medicine and **safety rules** must be complied with.
- Any other use is deemed not to be use as prescribed. The manufacturer is not liable for any type of damage resulting from this: the **user** bears the sole **risk**.
- Arbitrary modifications on the hedge shears exclude a liability of the manufacturer for damages of all kinds resulting from it.
- The hedge shears shall only be **assembled, used and maintained** by persons who are familiar with it and instructed about the risks. Repair works may only be carried out by us or by a customer service agent nominated by us.
- The machine may not be used in a potentially explosive environment or be exposed to the rain.
- **Metallic parts** (wires etc.) have unconditionally to be removed from the material to be cut.

## Residual risks

Even if used properly, **residual risks** can exist even if the relevant safety regulations are complied with due to the design determined by the intended purpose.

Residual risks can be minimised if the "Safety information" and the "Intended usage" as well as the whole of the operating instructions are observed.



Observing these instructions, and taking proper care, will reduce the risk of personal injury or damage to the equipment.

- Injury by catapulted workpiece parts.
- Breaking or catapulting of knife pieces.
- Risk from electricity, by using non-standard electrical connections.
- Touching live parts of opened electrical components.
- Impairment of hearing when working on the machine for longer periods of time without ear protection.

In addition, in spite of all the precautionary measures taken, non-obvious residual risks can still exist.

## Safe working

 Before commissioning this product, read and keep to the following advice. Also observe the safety provisions applicable in the respective country, in order to protect yourself and others from possible injury.

-  Pass the safety instructions on to all persons who work with the machine.
-  Keep these safety instructions in a safe place.

- Make yourself familiar with the equipment before using it, by reading and understanding the operating instructions.
- Do not use the machine for unsuitable purposes (see 'Normal intended use').
- Avoid abnormal posture. Provide a **safe standing position** and keep at any time the **balance**.

Be observant. Attend to what you do. Start working with rationality. Do not use the device when you are tired or under the influence of drugs, alcohol or medicaments. One moment of carelessness when using the device can result in serious injuries.

- Wear suitable **work clothes**:
  - do not wear loose-fitting clothes or **jewellery**; they can catch in moving parts.
  - **Gloves** and slip-proof shoes
  - wear a **hair-net** if your hair is long
- Wear **protective clothing**:
  - **safety goggles**
- Keep your **workplace in an orderly condition!** Untidiness can result in accidents.
- Take into consideration environmental influences:
  - Do not expose the hedge shears to the **rain**.
  - Do not use the hedge shears in **humid** or wet environment.
  - Do only work with sufficient visibility conditions
  - Do not use the hedge shears near **flammable liquids or gases**.
- **Never** leave the hedge shears **unattended**.
- **Persons under 18** are not allowed to operate the device.
- Keep **other persons** away.  
Do not allow other persons, especially **children**, to **touch** the **tool** or **cable**. Keep them away from your working area.
- Do not overload the machine! You work better and safer in the **given performance range**.
- Only operate the machine with complete and correctly attached **safety equipment** and do not alter anything on the machine that could impair the safety.
- Do not use any knives which do not comply with the indicated characteristics of this instruction manual.

 The use of **other tools** and other accessories can signify a **risk of injury** for you

- Switch the machine off and **remove the mains plug from the socket** when
  - carrying out repair works
  - carrying out servicing and repair works, removal of faults (including blocking of knives)

- Transport and storage
- Leaving of hedge trimmer (even during short interruptions)
- **Maintain** your hedge trimmer with care:
  - Keep the **tools** sharp and clean to be able to work better and more safely
  - Keep **handles** dry and free of oils and grease.
  - Follow the **servicing instructions**
- Check the machine for possible damage:
  - Before continuing to use the machine, the **protective devices** must be inspected to ensure that they work perfectly and with their intended function
  - Check whether the **movable parts** function perfectly and do not stick or whether the parts are damaged. All parts must be correctly installed and fulfil all conditions to ensure perfect operation of the hedge trimmer
  - **Damaged guards** and parts must be properly repaired or exchanged by a recognized, specialist workshop; insofar as nothing else is stated in the instructions for use.
  - Damaged or illegible **safety warning labels** should be **replaced** immediately.
- Do not allow any tool key to be plugged in! Before switching on, check always that wrenches and adjusting tools are removed.
- Store the **unused machine** in a dry locked place away from the reach of children.

## Electrical safety

- Design of the connection cable according to IEC 60245 (H 07 RN-F) with a core cross-profile section of at least
  - 1.5 mm<sup>2</sup> for cable lengths **up to** 25m
  - 2.5 mm<sup>2</sup> for cable lengths **over** 25m
- Protect yourself against an **electric shock**. Avoid touching earthed parts with your body.
- Do not use the **cable** for purposes for which it is not meant. **Protect** the cable against **heat, oil and sharp edges**. Do not use the cable to pull the plug from the socket.
- Never carry the device at the connecting cable.
- **Check** regularly the cable of the hedge shears and get possible damages **repaired** by an accepted specialist.
- When taking the **connecting line** take care that it does not disturb, is not squeezed, bended and the connection assembly does not get wet.
- Regularly check the **extension cables** and replace them if they are damaged.
- Do **not use any defective connection cables**.
- When working outdoors, only use extension cables especially **approved** and appropriately labelled for outdoor use.
- Do **not set up any provisional** electrical connections.
- **Never bypass** protective devices or deactivate them.
- Connect the device via **earth leakage circuit breaker** (30 mA).

 The **electrical connection** or **repairs** to electrical parts of the machine must be carried out by a certified electrician or one of our customer service points. Local regulations –

especially regarding protective measures – must be observed.

 **Repairs** to other parts of the machine must be carried out by the **manufacturer** or one of his customer service points.

 Use only original spare parts, accessories and special accessory parts. Accidents can arise for the user through the **use of other spare parts**. The manufacturer is not liable for any damage or injury resulting from such action.

## Commissioning

### Mains connection

Compare the voltage given on the machine model plate e.g. 230 V with the mains voltage and connect the hedge trimmer to the relevant and properly earthed plug.

 Alternating current motor:  
Use a shockproof plug, mains voltage 230 V with residual current circuit breaker and 10 A fuses.

- Use connection cable or extension cable respectively with a cross section of at least 1,5 mm<sup>2</sup>.

### Mounting of the extension cable

 In order to prevent an unintended loosening of the connection assembly put the extension cable as noose through the opening on the rear handhold (9) and put it over the cable mounting. Page 4, fig. D.

### Switch on

**Do not use any device where the switch can not be switched on and off. Damaged switches must be repaired or replaced immediately by the customer service.**

The hedge shears has a two-hand protective shut-down which prevents an unintended switching on.

 Push the circuit closer/breaker on the rear handhold (9) and operate at the same time with the other hand the switch button on the front handhold (5), page 2, fig. A.

### Switching off

 For switching off the device release the circuit closer/breaker or the switch button.

## Adjustments on the hedge trimmer

 **Turn handhold, page 3 fig. B**

The handhold can be set to 5 working positions (45° raster)

1. During the setting the circuit closer/breaker on the rear handhold (8) can not be operated.
2. Hold the hedge shear on the front handhold (5), page 3, fig. B.
3. Push the switch (7) backwards.
4. The rear handhold (9) can be turned into the desired position.
5. Release the switch (7) and make sure that it engages. The handhold is fixed.

## Working instructions

 Before commencing work, ensure the following:

- Workplace tidied?
- You may not start to operate the machine until you have read these operating instructions, observed all the instructions given and installed the machine as described!
- Always keep the ventilation apertures free.
- Scare animals off the hedge before starting to cut in order to prevent them from being injured.

### Working with the hedge trimmer, page 3 - 4, fig. C - F

 Hold the hedge trimmer with both hands on a safe distance from the body.

- The extension cable must be kept behind the hedge trimmer when cutting so that it can not be caught by the knives, fig. D.
- Due to its double sided knives the hedge trimmer can be guided forward and backward or by oscillating movements from one to another side, fig. E.
- At first cut the sides of the hedge and then the upper edge, fig. F.
- Cut the hedge from the bottom up.
- Cut the hedge in trapezium shape, fig. C.
- Stretch a guide over the complete length of the hedge when you want to shorten the upper edge of the hedge evenly.
- Remove unconditionally any foreign objects out of the hedge (e.g. wires) as these can damage the knives of the hedge trimmer.

 If persons who have blood circulation problems are too often exposed to vibrations damages to the nervous system or to blood vessels may occur.



You can reduce vibrations

- by thick and warm working gloves,
- shorter working time (have longer breaks).

See a doctor if your fingers swell, you don't feel well or your fingers become numb.

 Ensure that you always comply with the safety Instructions given on p. 13 ff.

## Maintenance and Care

  Remove the plug from the power socket before starting any maintenance or cleaning work.

For maintaining and cleaning, removed security devices must unconditionally be mounted properly and proved again.

Use only original parts. Other parts can result in unexpected damages and injuries.

 Observe the following to maintain the functionality of the hedge trimmer.



- Clean and oil all moving parts **regularly**.
- Clean or suck off respectively the ventilation slots.

▪  Never clean the knives with water → Risk of corrosion!

 Never use any grease!

 Use environmentally friendly oil.

## Storage

  Remove the mains plug from the socket.

- Store unused equipment in a dry, locked place out of the reach of children.
- To extend the service life of the hedge trimmer and guarantee smooth operation, before storing for a longer period
  - thoroughly clean the hedge trimmer
  - treat all movable parts with an environmentally friendly oil

 Never use any grease!

 Push the knife protection on the knife.

## Guarantee

Please observe the enclosed terms of guarantee.



## Possible faults

Fault	Possible cause	Removal (disconnect power plug)
Hedge trimmer does not work.	<ul style="list-style-type: none"> <li>No power</li> <li>Power failure</li> <li>Extension cable defect</li> <li>Safety fuse defect</li> <li>Motor or switch defect</li> </ul>	<ul style="list-style-type: none"> <li>Check cable, no longer use defect cable protection</li> <li>Check cable, no longer use defect cable protection</li> <li>Check power supply, power outlet, fuse</li> <li>Replace fuse</li> <li>Have motor or switch checked by an approved electrician or replaced by original spare parts</li> </ul>
Hedge trimmer cuts with interruptions	<ul style="list-style-type: none"> <li>Cable defect</li> <li>Internal failure</li> <li>Circuit closer/breaker defect</li> </ul>	<ul style="list-style-type: none"> <li>Check cable, no longer use defect cable protection</li> <li>Manufacturer or responsible customer service respectively must be called</li> <li>Manufacturer or responsible customer service respectively must be called</li> </ul>
Motor is running, knives do not move	<ul style="list-style-type: none"> <li>Internal failure</li> </ul>	<ul style="list-style-type: none"> <li>Manufacturer or responsible customer service respectively must be called</li> </ul>
Knives get hot	<ul style="list-style-type: none"> <li>Knives are edgeless</li> <li>Knives are defect</li> <li>Missing lubrication =&gt; friction</li> </ul>	<ul style="list-style-type: none"> <li>Arrange sharpening of knives</li> <li>Exchange knives</li> <li>Lubricating of knives</li> </ul>
Motor is humming, knives do not move	<ul style="list-style-type: none"> <li>Knives are blocking</li> </ul>	<ul style="list-style-type: none"> <li>Remove object</li> </ul>

## Technical Data

Type	HS 650/55
Model designation	HS 650/55
Motor output $P_1$	650 W
Mains voltage / Mains frequency	230 V~ / 50 Hz
No-load speed $n_0$	1600 min <sup>-1</sup>
Length of knives	570 mm
Cutting length	505 mm
Thickness of blade	1,5 mm
Cutting distance	20 mm
Adjustment of handhold	± 90° (180°)
Hand-arm vibration according to EN 1033/DIN 45675	$a_{vhw} = < 2,613 \text{ m/s}^2$
Sound power level $L_{wa}$ (according to regulation 2000/14/EC)	measured sound power level 98,1 dB (A) guaranteed sound power level 100 dB (A)
Sound pressure level $L_{PA}$ (according to regulation 2000/14/EG)	85,1 dB (A)
Weight	ca. 3,25 kg
Protection class	II

## Sommaire

Déclaration de conformité	5-6
Description de l'équipement / Pièces de rechange	17
Fourniture	17
Symboles utilisés sur ces appareils	17
Symbolique de ces instructions de service	17
Horaires d'utilisation	17
Risques résiduels	18
Consignes de sécurité	18
Mise en service	19
Consignes de travail	20
Maintenance et entretien	20
Stockage	20
Garantie	21
Perturbations susceptibles de se présenter	21
Caractéristiques techniques	21

## Description de l'équipement / Pièces de rechange

Pos.	Référence de commande	Désignation
1.	Protection anti-choc avec pattes de suspension	
2.	Couteau	
3.	Barre de recouvrement	
4.	Protection des mains	364102
5.	Poignée avant avec bouton d'interruption	
6.	Fentes d'aération	
7.	Cliquet pour le réglage de l'angle de la poignée arrière	
8.	Interrupteur	
9.	Poignée arrière avec interrupteur	
10.	Câble avec fiche de secteur	
11.	Protection des couteaux	364103
12.	Jeu de charbons (sans figure)	
13.	Étiquette de sécurité	362990

## Fourniture

- Taille-haie
- Protection des mains
- Protection des couteaux
- Instructions d'utilisation

Après le déballage de la machine, vérifiez le contenu du carton quant à

- ▶ l'intégralité des pièces
- ▶ la présence éventuelle de dommages dus au transport.

Informez immédiatement le revendeur, le transporteur et / ou le fabricant en cas de réclamation. Sachez que les réclamations ultérieures ne sont plus acceptées.



Ne jamais jeter un appareil électrique aux ordures ménagères. Les appareils, les accessoires et les emballages doivent être recyclés de façon non polluante.

## Montage

Avant la mise en service, visser la protection des mains (4) à la machine. (p. 2, fig. A).

## Symboles utilisés sur ces appareils

	Lire la notice d'utilisation et les conseils de sécurité avant la mise en marche et en tenir compte pendant le fonctionnement.		Arrêter le moteur et retirer l'embout de la bougie avant toute opération d'entretien, de remise en état ou de nettoyage.
	Ne pas exposer la machine à la pluie ou à l'humidité.		Retirer immédiatement la fiche du secteur lorsque le câble de connexion est endommagé.
	Porter des lunettes de protection et un casque antibruit.		Porter des gants de protection.

## Symbolique de ces instructions de service



**Danger imminent ou situation dangereuse.** L'inobservation de ces indications génère des risques de blessures ou d'endommagements matériels.



**Indications importantes pour un emploi conforme à l'usage prévu.** L'inobservation de ces indications peut provoquer des défauts de fonctionnement.



**Indications pour l'utilisateur.** Ces indications sont d'une aide précieuse pour un emploi optimal des différentes fonctions.



**Montage, exploitation et maintenance.** Ce symbole attire votre attention sur ce que vous devez faire.

## Horaires d'utilisation

Avant la mise en service de l'appareil, s'informer sur les règlements nationaux (régionaux) relatifs à la protection contre le bruit.

## Emploi conforme à l'usage prévu

- Le taille-haie ne convient qu'à l'utilisation non-professionnelle à la maison et au jardin.
- Sont considérés taille-haies pour l'utilisation non-professionnelle à la maison et au jardin les machines qui ne sont pas utilisées pour les surfaces vertes publiques telles que les parcs, les terrains de sport ainsi que pour l'agriculture et la sylviculture .
- La machine ne doit pas être utilisée pour la taille de gazons, la coupure des bordures de gazons ou le broyage de matières compostables. Risque de blessures !
- Un emploi conforme à l'usage prévu implique notamment aussi l'**observation des instructions de service, de maintenance et de réparation** du fabricant et le respect des **consignes de sécurité** contenues dans ces instructions.
- Les **prescriptions de prévention des accidents** applicables au site d'exploitation ainsi que les **dispositions** de médecine du travail et de **sécurité technique** générales sont à respecter.
- Toute utilisation divergente de la machine est considérée comme emploi non conforme à l'usage prévu. Le fabricant décline toute responsabilité pour les dommages en résultant : **le risque incombe** exclusivement à l'**usager**.
- Le constructeur décline toute responsabilité en cas de dommages provoqués par une modification non-conforme du taille-haie.
- Le taille-haie ne doit être **ajusté, utilisé et entretenu** que par des personnes familiarisées avec la machine et les dangers. Les réparations demeurent strictement réservées à notre SAV ou à un service après-vente nommé par nos soins.
- Une utilisation de la machine en environnement explosif et son exposition à la pluie sont interdites.
- Enlever impérativement toute **pièce métallique** (fils etc.) de la haie à tailler.

## Risques résiduels

Même un emploi conforme à l'usage prévu et le respect des consignes de sécurité applicables en la matière ne sauraient exclure tous les risques résiduels générés par la construction et l'emploi de la machine, notamment.

Les risques résiduels sont minimisés en respectant les « consignes de sécurité » et un « emploi conforme à l'usage prévu » comme toutes les indications des présentes instructions de service.

La prise de conscience et la prudence réduisent les risques de blessures et d'endommagements.

- Blessures par des débris de bois projetées.
- Cassure et projection de pièces de couteau.
- Dangers d'électrocution en cas d'utilisation de câbles de raccordement non conformes.
- Contact avec des pièces sous tension de composants électriques ouverts.
- Endommagement de l'ouïe en cas de travaux d'une certaine durée sur la machine sans protection acoustique.

Il se pourrait donc que des risques résiduels non apparents persistent bien que toutes les mesures de protection aient été prises.

## Consignes de sécurité

 **Avant toute mise en service de ce produit, lire et respecter les indications suivantes et les règlements de prévention d'accident de l'association préventive des accidents du travail, particulièrement les règlements de sécurité en vigueur dans les pays respectifs afin d'éviter tout risque d'accident possible.**

- ① Remettez les consignes de sécurité à toute personne devant de travailler avec la machine.
- ① Conservez ces consignes de sécurité avec soin.
- Avant l'utilisation, familiarisez-vous avec l'appareil à l'aide des instructions de service.
- Ne pas utiliser l'appareil à des fins non appropriées (voir « Utilisation dans les règles de l'art »).
- Éviter les postures anormales. Prendre une **position sûre** et préserver l'**équilibre** à tout moment.
- Soyez attentif. Veillez à ce que vous faites. Travaillez de façon raisonnable. N'utilisez pas l'équipement si vous êtes fatigué ou sous l'emprise de drogues, d'alcool ou de médicaments. La moindre inattention pendant l'utilisation de l'équipement peut provoquer de graves blessures.
- Portez des **vêtements de protection** appropriés!
  - Pas d'habits larges ou de bijoux que la machine pourrait entraîner.
  - des gants de travail et chaussures avec des semelles antidérapantes.
  - **Filet pour les cheveux** s'ils sont longs.
- Portez des **vêtements de protection** personnels
  - **Lunettes de protection**
  - **Protection acoustique**
- Veillez à maintenir la **zone de travail en ordre** ! Le désordre peut être la cause d'accidents.
- Prenez les **conditions environnantes** en considération.
  - Ne pas exposer le taille-haie à la **pluie**.
  - Ne pas utiliser le taille-haie dans un environnement **humide** ou mouillé.
  - Ne travailler qu'avec une vue suffisante
  - Ne pas utiliser le taille-haie en proximité de **liquides ou de gaz inflammables**.
- Ne jamais laisser le taille-haie **sans surveillance**.
- **Les personnes de moins de 18 ans** n'ont pas le droit de manipuler cette machine.
- Tenir à l'écart toute **personne étrangère**.  
Ne pas laisser toute personne étrangère, particulièrement les **enfants** toucher le **câble** ou l'**appareil** .  
Tenir à l'écart de votre plan de travail toute personne étrangère.
- Ne surchargez pas la machine ! Elle travaille mieux et avec une sécurité accrue dans la **plage indiquée**.

- Veillez au montage complet et correct des **équipements de sécurité** pendant l'exploitation et ne modifiez rien sur la machine qui risquerait d'influencer sa sécurité.
- Ne jamais utiliser des couteaux qui ne correspondent pas aux caractéristiques indiquées dans cette notice.



L'utilisation d'autres appareils et d'autres accessoires peut impliquer **un risque de blessure**.

- Débranchez la machine et **retirez la fiche de la prise au secteur** en cas de
  - travaux de réparation
  - travaux de maintenance et de nettoyage
  - l'élimination de perturbations (le blocage des couteaux en fait partie)
  - Transport et stockage
  - Abandonnement du taille-haie (même en cas d'interruption brève)
- **Entretien** votre taille-haie avec soin:
  - Maintenez les **outils** affûtés et propres afin de travailler mieux et en toute sécurité.
  - Les **poignées** doivent toujours être sèches et exemptes d'huile et de graisse.
  - Respectez les **prescriptions de maintenance**
- Vérifiez la machine afin de découvrir tout **endommagement** éventuel.
  - Contrôlez le fonctionnement impeccable et conforme à l'usage prévu des **équipements de sécurité** avec soin avant de poursuivre l'utilisation de la machine.
  - Vérifiez le fonctionnement correct des **pièces mobiles** et assurez-vous qu'elles ne sont ni coincées ni partiellement endommagées. Toutes les pièces sont à monter correctement et toutes les conditions requises sont à remplir afin de garantir une exploitation impeccable de la **scie**.
  - Les **dispositifs de sécurité** et les pièces **endommagés** doivent être réparés ou remplacés convenablement dans un atelier spécialisé reconnu, à moins que d'autres informations ne soient mentionnées dans le mode d'emploi.
  - Les **autocollants de sécurité** endommagés ou illisibles doivent être **remplacés**.
- Ne laissez brancher aucune clé de l'appareil!  
Avant la mise en service, toujours vérifier que les clés et les autres outils de réglage sont enlevés de la machine.
- Conservez les **outillages non utilisés** dans un endroit sec et verrouillé et hors de portée de main des enfants.

## Sécurité électrique

- Exécution de la **ligne de raccordement** cf. IEC 60245 (H 07 RN-F) avec une section d'au moins
  - 1,5 mm<sup>2</sup> pour les câbles d'une longueur de **jusqu'à 25 m**
  - 2,5 mm<sup>2</sup> pour les câbles de **plus de 25 m**
- Protégez-vous contre les **risques d'électrocutions**. Évitez tout contact corporel avec des pièces mises à la terre.
- N'employez pas le **câble** à des fins pour lesquelles il n'est pas prévu. **Protégez** le câble contre la **chaleur**, l'**huile** et les **arêtes vives**. Ne tirez pas sur le câble pour retirer la fiche de la prise au secteur.

- Ne jamais porter la machine en la tenant au câble de connexion électrique.
- **Contrôler** régulièrement le câble du taille-haie, le faire **remplacer** par un spécialiste reconnu en cas d'endommagement.
- Pour la pose du **conducteur de connexion**, veillez à ce que celui-ci ne soit pas plié ni écrasé ; le poser de façon à ne pas gêner les autres équipements.
- Vérifiez le **câble de rallonge** à intervalles réguliers et remplacez-le dès que vous constatez un endommagement.
- Ne vous servez **jamais de lignes de raccordement défectueuses**.
- Servez-vous exclusivement de câbles de rallonge spéciaux et **homologués** pour l'extérieur le cas échéant.
- Ne vous servez jamais de **raccordements électriques provisoires**.
- Ne **pontez jamais** les équipements de sécurité et ne les mettez jamais hors service.
- Brancher la machine à l'aide d'un **disjoncteur à protection différentielle** (30 mA)



Tout raccordement électrique, voire des réparations sur des parties électriques de la machine doivent être effectuées par des personnes compétentes ou remises à l'un de nos services après-vente. Les règlements locaux, particulièrement en ce qui concerne les mesures de protection sont à respecter.



Toutes réparations des différentes pièces de la machine sont à effectuer par le fabricant, ou l'un de ses services après-vente.



N'utiliser que des pièces détachées d'origine ou des pièces d'accessoires spéciales. L'utilisation d'autres pièces détachées et d'autres accessoires pourraient entraîner un risque d'accident pour l'utilisateur, le fabricant dégageant toute responsabilité pour tout dommage encouru.

## Mise en service

### Branchement au secteur

Comparez la tension de votre secteur, p. ex. 230 V, avec la tension indiquée sur la plaque signalétique de la machine et raccordez le taille-haie à une prise mise à la terre appropriée et conforme aux prescriptions.



Moteur à courant alternatif :

prise à contact de protection, tension du secteur de 230 V avec interrupteur de protection contre les courants de court-circuit et fusible 10 A.

- Utiliser des câbles de connexion et de rallonge d'une section de conducteur de 1,5 mm<sup>2</sup> au minimum.

### Connexion du câble de rallonge



Afin d'éviter une déconnexion accidentelle, faire passer le câble en boucle à travers la poignée arrière (9) puis le poser sur la suspension du câble. Page 4 fig. D.

## Mise en marche

Ne jamais utiliser un appareil dont l'interrupteur ne fonctionne pas. Les interrupteurs défectueux doivent immédiatement être réparés par le service après vente.

Le taille-haie est muni d'un dispositif d'arrêt de sécurité bimanuel qui empêche la mise en service involontaire.

 Appuyer sur l'interrupteur situé sur la poignée arrière (9) et actionner simultanément le bouton situé sur la poignée avant (5), page 2, fig. A.

## Arrêt

 Pour arrêter la machine, relâcher l'interrupteur ou le bouton.

## Réglages du taille-haie

 Tourner la poignée, page 3 fig. B

La poignée peut être réglée sur 5 positions de travail (encliquetage 45°)

1. Pendant le réglage, l'interrupteur de la poignée arrière (8) ne peut pas être actionné.
2. Retenir le taille-haie à la poignée avant (5), page 3, fig. B.
3. Pousser le cliquet (7) vers l'arrière.
4. La poignée arrière (9) peut être tournée dans la position souhaitée.
5. Relâcher le cliquet (7) et veiller à son encliquetage. La poignée est fixée.

## Consignes de travail

 Respectez ce qui suit avant de commencer le travail :

- Poste de travail bien ordonné?
- Ne mettez jamais l'outillage en service avant d'avoir lu les instructions de service, d'être en mesure de respecter les indications et consignes de sécurité et d'avoir monté l'appareil comme décrit!
- Toujours tenir propre les fentes d'aération.
- Avant de commencer la taille, chasser les animaux de la haie afin de ne pas les blesser.

Travail avec le taille-haie, pages 3 - 4, fig. C - F



 Tenir le taille-haie avec les deux mains dans une distance de sécurité du corps.

- Ne pas l'endommager par les couteaux, fig. D.
- Le taille-haie peut être guidé en avant et en arrière grâce à ses couteaux bilames, ou en mouvement pendulaire d'un côté à l'autre, fig. E.
- Couper d'abord les côtés de la haie, et ensuite le bord supérieur. fig. F.
- Tailler la haie du bas vers le haut.
- Tailler la haie en forme de trapèze, fig. C.
- Tendre une corde à tracer le long de la haie si le bord supérieur de la haie doit être taillé de façon régulière.

- Impérativement enlever les corps étrangers de la haie (par ex. fils), ceux-ci pouvant endommager les couteaux du taille-haie.

 Respectez toujours les consignes de sécurité aux pages 18 et suivantes.

## Maintenance et entretien

  Avant d'effectuer des travaux d'entretien et de maintenance, retirer la fiche secteur.

Les dispositifs de sécurité enlevés pour effectuer des interventions de maintenance ou de nettoyage doivent impérativement être remontés et vérifiés.

N'utiliser que des pièces de rechange d'origine. Toute autre pièce risque de provoquer des blessures et dommages imprévisibles.

 Respecter les instructions suivantes afin de préserver les fonctionnalités du taille-haie:

- Nettoyez et huilez toutes les pièces mobiles à intervalles réguliers
- Nettoyer ou aspirer les fentes d'aération.
-  Ne jamais nettoyer les couteaux à l'eau → risque de corrosion !

 Ne jamais utiliser de graisse!

 Utiliser une huile compatible à l'environnement.

## Stockage

  Retirez la fiche de la prise au secteur.

- Conservez les outillages non utilisés dans un endroit sec et verrouillé et hors de portée de main des enfants.
- Afin d'augmenter la durée de vie utile du taille-haie et de lui conserver son bon fonctionnement, il est recommandé avant tout stockage prolongé
  - d'effectuer un nettoyage en profondeur ;
  - de traiter toutes les pièces mobiles avec une huile biodégradable.

 Ne jamais utiliser de graisse!

 Engager la protection sur les couteaux.

## Garantie

Veillez tenir compte de la déclaration de garantie ci-jointe.

## Perturbations susceptibles de se présenter

Perturbation	Cause possible	Que faire (Retirer la fiche du secteur)
Le taille-haie ne fonctionne pas.	<ul style="list-style-type: none"><li>• Absence de courant</li><li>• Coupure de courant</li><li>• Câble ou rallonge défectueux</li><li>• Défaut de fusible</li><li>• Moteur ou commutateur défectueux</li></ul>	<ul style="list-style-type: none"><li>• Vérifier l'alimentation électrique</li><li>• Vérifier l'alimentation électrique</li><li>• Contrôler le câble, ne plus utiliser un câble défectueux</li><li>• Remplacer le fusible</li><li>• Faire vérifier ou réparer le moteur ou l'interrupteur par un électricien.</li></ul>
Le taille-haie fonctionne avec des interruptions	<ul style="list-style-type: none"><li>• Défaut de câble</li><li>• Défaut interne</li><li>• Défaut d'interrupteur</li></ul>	<ul style="list-style-type: none"><li>• Vérifier l'alimentation électrique</li><li>• S'adresser au constructeur ou au service après-vente compétent</li><li>• S'adresser au constructeur ou au service après-vente compétent</li></ul>
Le moteur tourne, et les couteaux restent arrêtés	<ul style="list-style-type: none"><li>• Défaut interne</li></ul>	<ul style="list-style-type: none"><li>• S'adresser au constructeur ou au service après-vente compétent</li></ul>
Les couteaux s'échauffent	<ul style="list-style-type: none"><li>• Couteaux émoussés</li><li>• Couteaux défectueux</li><li>• Manque de lubrification =&gt; friction</li></ul>	<ul style="list-style-type: none"><li>• Faire affûter les couteaux</li><li>• Remplacer les couteaux</li><li>• Huiler les couteaux</li></ul>
Le moteur ronfle, les couteaux restent arrêtés	<ul style="list-style-type: none"><li>• Couteaux bloqués</li></ul>	<ul style="list-style-type: none"><li>• Enlever l'objet qui bloque les couteaux</li></ul>

## Caractéristiques techniques

Type	HS 650/55
Désignation du modèle	HS 650/55
Puissance du moteur P <sub>1</sub>	650 W
Tension d'alimentation / Fréquence du réseau	230 V~ / 50 Hz
Régime à vide n <sub>0</sub>	1600 min <sup>-1</sup>
Longueur de couteau	570 mm
Longueur de coupe	505 mm
Épaisseur de lame	1,5 mm
Passage de branches	20 mm
Réglage de la poignée	± 90° (180°)
Vibration main-bras selon EN 1033/DIN 45675	a <sub>vhw</sub> = < 2,613 m/s <sup>2</sup>
Niveau sonore L <sub>wa</sub> (selon la directive 2000/14/CE)	Niveau sonore mesuré 98,1 dB (A) Niveau sonore garanti 100 dB (A)
Niveau de pression acoustique L <sub>PA</sub> (selon la directive 2000/14/CE)	85,1 dB (A)
Poids	ca. 3,25 kg
Classe de protection	II

## Obsah

Prohlášení o shodě	5-6
Popis přístroje / Náhradní díly	22
Obsah dodávky	22
Montáž	22
Symbole na přístroji / v návodu	22
Provozní časy	22
Okruh působnosti stroje	23
Zbytková rizika	23
Bezpečná práce	23
Uvedení do provozu	24
Nastavení na nůžkách	24
Bezpečnostní pokyny	24
Údržba a péče	25
Skladování	25
Záruka	25
Možné poruchy	26
Technická data	26

## Popis přístroje

Položka	Objednací číslo	Označení
1	Ochrana před nárazem se závěsnými oky	
2	Nože	
3	Krycí lišta	
4	Ochrana rukou	364102
5	Přední držadlo se spínačem	
6	Větrací zářezy	
7	Zadní držadlo s hlavním vypínačem	
8	Hlavní vypínač	
9	Spínač pro nastavení úhlu zadního držadla	
10	Kabel se síťovou zástrčkou	
11	Ochrana nožů	364103
12.	Sada uhlíkových kartáčků (bez obrázku)	
13.	Bezpečnostní nálepka	362990

## Obsah dodávky

- Nůžky na živý plot
- Ochrana rukou
- Ochrana nožů
- Návod k použití

 Po rozbalení zkontrolujte obsah z hledisek

- ▶ Úplnosti částí
- ▶ event. škod způsobených dopravou

Zjištěné nedostatky ihned sdělte svému prodejci. Na pozdější reklamace nebude brán zřetel.



Elektrospotřebiče nepatří do domácího odpadu. Zařízení, příslušenství a obal odevzdávejte k recyklaci šetřící životní prostředí.

## Montáž

Před uvedením do provozu přišroubujte ochranu rukou k přístroji. (S. 2, obr. A).

## Symbole na přístroji

 	Před uvedením do provozu si přečtěte tento návod k obsluze a bezpečnostní pokyny a dodržujte je.	 	Před opravou, údržbou nebo čištěním vždy vypněte motor a odpojte stroj od sítě.
	Chraňte před deštěm a vlhkostí.		Okamžitě vytáhněte zástrčku ze zásuvky, pokud je přírodní vedení poškozené nebo protnuté
	Používejte ochranné prostředky očí a sluchu.		Noste ochranné rukavice

## Symbole uvedené v návodu



**Hrozící nebezpečí nebo nebezpečná situace.** Nerespektování těchto pokynů může způsobit zranění nebo věcné škody.



**Důležité informace správného zacházení se strojem.** Při nedbání těchto pokynů může dojít k poruchám či poškození stroje.



**Pokyny pro uživatele.** Tyto informace Vám pomohou všechny funkce stroje optimálně využít.



**Montáž, obsluha a údržba.** Zde je přesně vysvětleno co je třeba udělat.

## Provozní časy

Před uvedením přístroje do provozu dbejte na předpisy dané země (regionální) ohledně ochrany proti hluku.

## Okruh působnosti stroje

- Nůžky na živý plot jsou vhodné pouze k soukromému používání na zahradě u domu a na hobby zahradě.
- Jako nůžky na živý plot pro soukromý dům a zahradu se považují takové přístroje, které se nepoužívají ve veřejných

zařizování, parcích, sportovištích ani v zemědělství a lesnictví.

- Příklad se nesmí používat ke stříhání trávníků, hran trávniku nebo rozměňování pro kompostování. Je riziko poranění!
- Do této kapitoly patří též dodržení výrobcem předepsaných Pokynů z hlediska údržby, péče a event. oprav či čištění stroje. Rovněž dodržení všech bezpečnostních pokynů.
- Pro provoz je rovněž nutné znát platné předpisy pro případ úrazu, stejně jako zásady první pomoci a bezpečnostnětechnická pravidla.
- Každé jiné použití stroje nespadá do okruhu působnosti Stroje a jestliže při takovém užití vzniknou škody, veškerá rizika z nich plynoucí jdou na vrub uživatele.
- Svévolné změny nůžek na plot vylučují záruku výrobce za tím vzniklé škody jakéhokoliv druhu.
- Používat nůžky na plot a provádět jejich seřizování a opravy smí pouze osoby, které jsou s těmito činnostmi obeznámeny a které byly poučeny o možných rizicích. Event. opravy pily smí, vedle výrobce, provádět pouze autorizovaný servis.
- Stroj nesmí být provozován v explozivním prostředí a ani na dešti.
- Kovové dílce (dráty apod.) se musí bezpodmínečně ze stříhaného materiálu odstranit

## Zbytková rizika

I při dodržení veškerých předpisů a bezpečnostních pokynů nelze vyloučit díky konstrukci a určení stroje jistá zbytková rizika.

Tato lze minimalizovat pouze dokonalou znalostí a hlavně dodržováním veškerých bezpečnostních pokynů a dodržováním všech bodů obsažených v kapitole okruh působnosti stroje.



Při vlastní práci ohleduplnost a opatrnost zmenšují rizika zranění nebo jiných škod.

- Zranění prostřednictvím odlétuvších částic.
- Ulomení a odlétující kousky nože.
- Ohrožení el. proudem při použití vadného el. přípoje.
- Dotknutím se částí stroje, které jsou pod napětím.
- Poškození sluchu při dlouhodobé práci bez ochrany uší.

Další rizika nejsou vyloučena.

## Bezpečná práce

 Před uvedením tohoto výrobku do provozu si přečtěte a dodržujte následující pokyny a předpisy bezpečnosti práce vašeho profesního sdružení resp. v dané zemi platné bezpečnostní předpisy, abyste ochránili sebe a jiné před možným úrazem.

-  Seznamte s bezpečnostními pokyny, předpisy a opatřeními všechny osoby, které mohou se strojem pracovat.
-  Uschovejte pečlivě tyto předpisy.

- Před uvedením do provozu se řádně se strojem seznámte prostřednictvím návodu.
- Nepoužívejte přístroj pro účely, pro které není určen (viz vymezení použití a práce s vysavačem listů).
- Vyhybte se nepřirozenému držení těla. Postarejte se o bezpečné stání a udržujte neustále **rovnováhu**.
- **Buďte pozorní. Dávejte pozor na to, co děláte. Přistupujte k práci odpovědně. Nepoužívejte přístroj, když jste unavení nebo když jste pod vlivem drog, alkoholu nebo léků. Okamžik nepozornosti při použití přístroje může mít za následky vážná zranění**
- Noste vhodný pracovní oděv:
  - neužívejte široké oděvy, tělesné ozdoby, které by mohly být pohyblivými částmi stroje zachyceny.
  - pracovní rukavice a neklouzavou obuv
  - máte-li delší vlasy užívejte síťku na vlasy
- Užívejte prostředky osobní ochrany:
  - Ochranné brýle
  - Sluchátka
- Dbejte na pořádek na pracovišti. Nepořádek je jednou z příčin úrazů.
- Dbejte na pracovní prostředí a jeho vliv na práci:
  - Nůžky na plot chraňte před deštěm.
  - Nepoužívejte nůžky na plot ve **vlhkém** nebo v mokřím prostředí.
  - Pracujte pouze za dostatečné viditelnosti.
  - Nepoužívejte nůžky na plot v blízkosti **hořlavých tekutin nebo plynů**.
- Nikdy nůžky na plot **nenechávejte bez dozoru**.
- **Osoby mladší 18 let nesmí přístroj obsluhovat.** Při práci nepřipusťte, aby v blízkosti byly jiné osoby-pouze obsluha stroje. Zamezte jiným osobám, zejména dětem, aby se dotýkali stroje nebo kabelu. Děti do blízkosti stroje nesmí mít přístup.
- Stroj nepřetěžujte. Pracujte v udaném rámci výkonu stroje.
- Příklad provozujte jen s kompletním a správně namontovaným bezpečnostním zařízením, na stroji neupravujte nic, co by mohlo ohrozit bezpečnost.
- Nepoužívejte nože, které neodpovídají uvedeným vlastnostem v tomto Návodu k používání.  
 Použití jakýchkoliv jiných nástrojů či příslušenství znamená Nebezpečí úrazu a poškození stroje.
- Stroj vypněte a odpojte od proudu vždy při:
  - Opravách
  - údržbě a čištění
  - Odstranění závad (k tomu patří také blokování nožů)
  - Doprava a skladování
  - Opuštění nůžek na živý plot (i při krátkých přerušeních).
- **Starejte se pečlivě o své nůžky na živý plot:**
  - Udržujte stroj v čistotě a kotouč ostrý-bezpečnější práce.
  - Udržujte úchopy čisté a suché (od oleje a mastnoty).
  - Dbejte na dodržování předpisů pro údržbu
- Kontrolujte stroj na event. poškození:
  - před každým použitím stroje musí být veškeré ochranné prvky namontovány a plnit bezvadně svoji funkci.





- Zkontrolujte zda všechny pohyblivé části jsou funkční, nelepí, nedrhnou a nejsou poškozené. Zkontrolujte jejich správné namontování. Tyto části musí splňovat bezvadného provozu a tím bezpečný chod stroje.
- Poškozené části musí být odborně vyměněny nebo opraveny ve specializovaném servisu (není-li uvedeno jinak).
- Nikdy nezapínejte přístroj je-li v pracovním okruhu ještě jiná osoba.
- Nenechávejte montážní klíče ve stroji. Před spuštěním stroje se přesvědčte, že veškeré nářadí je odstraněno.
- Jestliže přístroje nepoužíváte, skladujte je (i nářadí) v suchém, uzavřeném prostoru kam zejména děti nemají přístup.

## Elektrická bezpečnost

- Provedení připojovacího vedení podle IEC 60245 s průřezem vodičů minimálně
  - 1,5 mm<sup>2</sup> při délce kabelu do 25 m
  - 2,5 mm<sup>2</sup> při délce kabelu nad 25 m (cca do 40 m)
- Chraňte se před úrazem el.proudem. Nedotýkejte se uzemněných částí.
- Nepoužívejte kabel k jiným účelům než je stanoveno. Kabel chraňte před horkem, olejem a ostrými hranami. Netahejte za kabel při vytahování zástrčky ze zásuvky.
- Nikdy přístroj nenoste za napájecí vedení.
- Kontrolujte pravidelně kabel nůžek a pokud je poškozený, nechte jej vyměnit u oficiálního odborníka.
- Při pokládání **přívodního kabelu** dbejte na to, aby nepřekážel, nemačkal se nebo se nezlomil, a aby se konektor nenamočil.
- Pravidelně kontrolujte přívodní kabel a event. poškození jej vyměňte.
- **Nepoužívejte vadná přípojná vedení.**
- Při práci ve volném prostoru používejte pouze k tomu určený a označený kabel.
- **Nikdy nepoužívejte provizorní el. připojení.**
- Ochranné prvky nikdy nepřemostujte nebo nevyřazujte z provozu.
- Přístroj se připojí na síť přes **proudový chránič (30mA)**.

 Elektrická zapojení nebo opravy el. částí svěřte vždy koncesované firmě nebo našemu obchodnímu zastoupení. Dbejte na místní bezpečnostní předpisy a opatření.

 Opravy ostatních částí stroje svěřte buď výrobcí nebo jeho obchodnímu zastoupení.

 Používejte pouze originální náhradní díly, příslušenství a doplňky. Při použití jiných než originálních součástí vzniká nebezpečí úrazu, poškození stroje a věcné škody. V těchto případech se ruší veškerá zodpovědnost výrobce.

## Uvedení do provozu

### Síťové připojení

Na typovém štítku stroje je uvedeno napětí. Toto srovnajte s Vaším zdrojem a pak můžete stroj připojit do odpovídající a dle předpisů uzemněné zásuvky.

Motor na střídavý proud:

-  Použijte ochrannou zásuvku, napětí 230 V s jističem chybného proudu a pojistkou 10 A. Poradte se s odborným koncesovaným pracovištěm.
- Používejte připojovací nebo prodlužovací kabel s průřezem žíly minimálně 1,5 mm<sup>2</sup>.

### Umístění prodlužovacího kabelu

 Aby se zabránilo nechtěnému uvolnění spojovacích zástrček, prostrčte prodlužovací kabel jako smyčku přes otvor v zadním držáku (9) a položte jej přes závěs kabelu. Strana 4 Obr. D.

### Zapnutí stroje

**Nepoužívejte žádné přístroje, u kterých se nedá spínač zapínat a vypínat. Poškozené spínače se musejí dát k opravě nebo výměně do servisu.**

Nůžky na plot mají obouruční bezpečnostní vypínání, které zamezuje nechtěnému zapnutí.

 Stiskněte hlavní vypínač na zadním držáku (9) a současně stiskněte druhou rukou spínač na předním držáku, strana 2, obr. A.

### Vypnutí

 K vypnutí přístroje uvolněte hlavní vypínač nebo spínač.

## Nastavení na nůžkách

 Otočení držáku, strana 3 obr. B

Držadlo lze nastavit do 5 pracovních pozic (zajištění po 45°).

1. Během přestavování nelze hlavní vypínač na zadním držadle stisknout (8).
2. Držte nůžky za přední držadlo (5), strana 3 obr. B.
3. Přesuňte spínač (7) dozadu.
4. Zadní držadlo (9) se může natočit do požadované polohy.
5. Uvolněte spínač (7) a dbejte, aby zaskočil. Držadlo je zajištěné.

## Pracovní pokyny

 Před započítím práce dbejte následujících pokynů:

- Pracoviště je připraveno (vyklíženo atd.)?
- Přístroj nesmíte uvádět do provozu aniž jste se seznámili s veškerým návodem a zabezpečili splnění veškerých bezpečnostních pokynů a stroj smontovali a připravili k práci dle návodu a popisu!

- Větrací žebra udržujte vždy čistá.
- Před stříháním zaveďte zvířata z živého plotu, aby nedošlo k jejich poranění.

Práce s nůžkami na plot, strana 3 - 4, obr. C – F



Držte nůžky oběma rukama v bezpečné vzdálenosti od těla.

- Prodlužovací kabel musí během stříhání zůstat za nůžkami, aby jej nože nemohly zachytit, obr. D.
- Nůžky se mohou vést se svými oboustrannými noži vpřed nebo vzad nebo kývavým pohybem z jedné na druhou stranu,
- Nejdříve ostříhejte strany křoví a až poté horní hranu, obr. F.
- Stříhejte křoví zdola nahoru.
- Křoví stříhejte lichoběžníkově, obr. C
- Chcete-li horní hranu křoví zastříhnout stejnoměrně, napněte přes celou délku vodící šnůru
- Z křoví bezpodmínečně odstraňte cizí tělesa (např. drát), protože by mohla poškodit nože nůžek



Jsou-li osoby s poruchami krevního oběhu vystavovány příliš často vibracím, může docházet k poškození nervového systému nebo cév.

Vibrace můžete omezit:

- silnými, teplými, pracovními rukavicemi;
- zkrácením pracovní doby (dělat častější přestávky).

Pokud vám natékají prsty, necítíte se dobře, nebo máte prsty bez citu tak navštivte lékaře.



Dbejte ve všech situacích bezpečnostních pokynů ze S. 23 ff.

## Údržba a péče o stroj



Před těmito pracemi vždy odpojit stroj od sítě (vytažením vidlice ze zásuvky).

Bezpečnostní zařízení, která byla odstraněna během údržby nebo čištění se musí bezpodmínečně opět připevnit a zkontrolovat.

Používejte jen originální díly. Jiné díly by mohly vést k nepředvídaným škodám a poraněním.



Pro zachování funkčnosti nůžek dodržujte tyto body:

- Otvory pro chlazení motoru po každé práci vyčistěte popř. vysajte
- Vyčistěte větrací zářezy, popř. je vyluxujte.
- Nikdy nůž nečistěte vodou → riziko koroze!



Nikdy nepoužívejte tuk!



Používejte ekologický olej.

## Skladování



Odpojit od sítě vytažením zástrčky.

- Nepoužívanou pilu skladujte v s uchém a uzavřeném místě ne v dosahu dětí.
- Před delším skladováním dbejte následných bodů k prodloužení životnosti stroje a snadnému ovládní:
  - Proveďte důkladnou očistu stroje.
  - Ošetřete stroj (všechny pohyblivé části) ekologickým olejem.



Nikdy nepoužívat tuk!



Nasuňte na nože ochranu.

## Záruka

Prosíme, přečtěte si a respektujte přiložené záruční prohlášení a jeho podmínky.

## Možné poruchy

Porucha	Možná příčina	Odstranění (Vytáhněte zástrčku ze zásuvky)
Nůžky nepracují	<ul style="list-style-type: none"> <li>• Nemají proud</li> <li>• Výpadek proudu</li> <li>• Vadný přívodní kabel</li> <li>• Vadná pojistka</li> <li>• Pilový list svírá</li> </ul>	<ul style="list-style-type: none"> <li>• Zkontrolujte napájení</li> <li>• Zkontrolujte napájení</li> <li>• Zkontrolujte kabel, vadný kabel již nepoužívejte</li> <li>• Výměna pojistek.</li> <li>• Nechte motor nebo vypínač přezkoušet nebo opravit elektrikářem s koncesí.</li> </ul>
Nůžky stříhají přerušovaně	<ul style="list-style-type: none"> <li>• Vadný kabel</li> <li>• Interní chyba</li> <li>• Hlavní vypínač je vadný</li> </ul>	<ul style="list-style-type: none"> <li>• Zkontrolujte napájení</li> <li>• Vyhledejte výrobce, popř. příslušný zákaznický servis</li> <li>• Vyhledejte výrobce, popř. příslušný zákaznický servis</li> </ul>
Motor běží, nože zůstávají stát	<ul style="list-style-type: none"> <li>• Interní chyba</li> </ul>	<ul style="list-style-type: none"> <li>• Vyhledejte výrobce, popř. příslušný zákaznický servis</li> </ul>
Nože se zahřívají	<ul style="list-style-type: none"> <li>• Nože jsou tupé</li> <li>• Nože jsou vadné</li> <li>• Chybí mazání =&gt; tření</li> </ul>	<ul style="list-style-type: none"> <li>• Nechte nože naostřit.</li> <li>• Nože vyměňte</li> <li>• Naolejujte nože r</li> </ul>
Motor bručí, nože zůstávají stát	<ul style="list-style-type: none"> <li>• Nože jsou blokováné</li> </ul>	<ul style="list-style-type: none"> <li>• Odstraňte předmět</li> </ul>

## Technická data

Typové označení	HS 650/55
Model	HS 650/55
Výkon motoru P <sub>1</sub>	650 W
Síťové napětí / Frekvence	230 V~ / 50 Hz
Otáčky naprázdno n <sub>0</sub>	1600 min <sup>-1</sup>
Délka nožů	570 mm
Délka řezu	505 mm
Tloušťka nožové lišty	1,5 mm
Propust větví	20 mm
Přestavení držadla	± 90° (180°)
Víbrace ruky a paže podle EN 1033/DIN 45675	a <sub>vhw</sub> = < 2,613 m/s <sup>2</sup>
Úroveň hluku L <sub>wa</sub> (měřeno podle směrnice 2000/14/EG)	naměřená hladina hluku 98,1 dB (A) zaručená hladina hluku 100 dB (A)
Hladina hluku L <sub>PA</sub> (měřeno podle směrnice 2000/14/EG)	85,1 dB (A)
Váha včetně podstavy	ca. 3,25 kg
Třída ochrany	II

## Indhold

Overensstemmelseserklæring	5-6
Beskrivelse af apparatet / Reservedeler	27
Leveringsomfang	27
Zusammenbau	27
Symboler på apparatet / i betjeningsvejledningen	27
Støjværdier	27
Tiltænkt anvendelse	27
Uberegnelige risici	28
Sikkert arbejde	28
Igangsætning	29
Indstillinger på hæksaksen	29
Arbejdsanvisninger	30
Vedligeholdelse og pleje	30
Opbevaring	30
Garanti	30
Mulige fejl	31
Tekniske data	31

## Beskrivelse af apparatet

Pos.	Bezeichnung	Bestell.-Nr.
1	Stødværn med ophængingsøskner	
2	Kniv	
3	Afdækningssskinner	
4	Håndskærm	364102
5	Forreste holdegreb med indstillingsknap	
6	Luftslidser	
7	Kontakt til vinkelindstilling af bageste holdegreb	
8	Tænd-/slukknop	
9	Bageste holdegreb med tænd-/slukknappen	
10	Kabel med netstik	
11	Knivskærm	364103
12.	Kulbørstesæt (uden afbildning))	
13.	Sikkerhedsmærkat	362990

## Leveringsomfang

- Hæksaks
- Håndskærm
- Knivskærm
- Brugsanvisning

 Kontroller efter udpakningen kartonens indhold for

- ▶ fuldstændighed
- ▶ evt. transportskader

Meld omgående reklamationen til forhandleren, leverandøren eller producenten. Senere reklamationer anerkendes ikke.

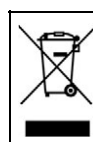
 Elektriske apparater må ikke bortskaffes med dagrenovationen. Apparater, tilbehør og emballagen skal tilføres en miljøvenlig genanvendelse.

## Symboler på apparatet

 	Før igangsætning skal brugsanvisning og sikkerhedshenvisningerne læses og iagttages.	 	Før reparations-, vedligeholdelses- og rengøringsarbejde skal motoren slås fra og netstikket trækkes ud.
	Må ikke udsættes for regn eller fugt.		Træk straks netstikket, hvis el-ledningen beskadiges eller skæres over.
	Anvend øjen- og høreværn.		Brug arbejdshandsker.

## Montering

Inden idrifttagning skal håndbeskyttelsen (4) skrues på apparatet. (s. 2, fig. A).

## Symboler i brugervejledningen



**Truende fare eller farlig situation.** Tilsidesættelse af disse anvisninger kan medføre tilskadekomst eller materielle skader.



**Vigtige henvisninger til saglig korrekt håndtering.** Ignorering af disse henvisninger kan medføre forstyrrelser.



**Brugerhenvisninger.** Disse henvisninger hjælper Dem med at anvende alle funktioner optimalt.



**Montering, betjening og vedligeholdelse.** Her forklares nøjagtigt, hvad De skal gøre.

## Driftstider

Vær inden idrifttagning af apparatet opmærksom på de regionale forskrifter vedrørende støjemissionen.

## Tiltænkt anvendelse

- Hæksaksen er kun egnet til privat brug i huset og private haver.
- Som hæksakse til private haver anses apparater, der ikke anvendes i offentlige anlæg, parker, sportssteder samt i land- og skovbrug.
- Apparatet må ikke anvendes til klipning af græsplæner eller til skæring og kompostering. Der består fare for kvæstelser.
- Til den tiltænkte anvendelse hører også **opfyldelse** af de af producenten foreskrevne **drifts-, vedligeholdelses- og reparationsbetingelser** samt efterkommelse af sikkerhedsanvisningerne i vejledningen.

- De for drift gældende **forskrifter om ulykkesforebyggelse** samt de andre alment anerkendte arbejdsmedicinske og **sikkerhedstekniske regler** skal overholdes.
- Enhver derudover gående brug gælder som ikke at være beregnet til formålet. For enhver form for skader, der resulterer heraf, overtager producenten intet ansvar: **Risikoen overtages** ene og alene af **brugeren**.
- Ved forandringer på egen hånd ved hæksaksen bortfalder producentens ansvar for alle derved opståede skader.
- Hæksaksen må kun **klargøres, anvendes og vedligeholdes** af personer der er fortrolige med apparatet og er informeret om farerne. Reparationsarbejde må kun udføres af os eller af kundeservicecentre, som vi har udpeget.
- Maskinen må ikke anvendes i eksplosionsfarlige omgivelser eller udsættes for regn.
- **Metaldele** (tråd etc.) **skal** fjernes fra det materiale der skal klippes.

## Uberegnelige risici

Selvom hæksaksen anvendes til det tiltænkte formål og alle gældende sikkerhedsbestemmelser overholdes, kan der være **uberegnelige risici** betinget af konstruktionen.

Uberegnelige risici kan minimeres, når "Sikkerhedsanvisninger" og "Tiltænkt anvendelse" samt selve brugervejledningen følges og overholdes.



Hensyntagen og forsigtighed reducerer risikoen for person- og materielle skader.

- Fare for kvæstelser pga. udslyngt materiale.
- Brud og udslyngning af knivdele.
- Fare på grund af strøm ved brug af ukorrekte ilttilslutningskabler.
- Berøring af spændingsførende dele ved åbnede elektriske komponenter.
- Høreskader ved længere varende arbejde uden høreværn.

Desuden kan der være ikke åbenlyse uberegnelige risici på trods af alle trufne forholdsregler.

## Sikkert arbejde

 **Læs og iagttag før igangsætning af dette produkt følgende henvisninger og Deres fagsammenslutnings forskrifter om ulykkesforebyggelse hhv. de gyldige sikkerhedsbestemmelser i det pågældende land for at beskytte Dem selv og andre mod eventuelle skader.**

-  Giv sikkerhedsanvisningerne videre til alle personer, som arbejder med hæksaksen.
-  Disse sikkerhedsanvisninger skal opbevares omhyggeligt.
- Gør Dem kendt med apparatet før brug ved hjælp af betjeningsvejledningen.
- Anvend apparatet ikke til formål, som det ikke er beregnet til (se "Formålsbestemt anvendelse").

- Undgå unormal kroppsstilling. Sørg for **sikkert ståsted** og hold altid **ligevægt**.

▪ Vær opmærksom. Vær opmærksom på hvad De har med at gøre. Vær fornuftigt ved arbejdet. Anvend apparatet ikke, når De er træt eller under indflydelse af rusmidler, alkohol eller medikamenter. Et øjeblik uagtsomhed ved anvendelse af apparatet kan medføre alvorlige læsioner.

- Anvend egnet **arbejdstøj**:
  - **intet** løstsiddende tøj eller **smykker** (de kan gribes af bevægelige dele)
  - arbejdshandsker, skridsikkert fodtøj
  - et **hårnet** til langt hår
- Anvend personligt **beskyttelsesudstyr**:
  - **Beskyttelsesbriller**
  - **Høreværn**
- Hold **arbejdsområdet** i **orden!** Uorden kan resultere i ulykker.
- Vær opmærksom på **påvirkninger udefra**:
  - Udsæt ikke hæksaksen for **regn**.
  - Anvend ikke hæksaksen i **fugtige** eller våde omgivelser
  - Arbejd kun ved tilstrækkelig sigtbarhed.
  - Anvend ikke hæksaksen i nærheden af **brændbare væsker** eller gasser.
- Efterlad hæksaksen **aldrig uden opsyn**.
- **Personer under 18 år** må ikke betjene apparatet.
- Hold **andre personer** borte. Lad ikke andre personer, især børn, komme i kontakt med værktøjet eller kablet. Hold dem borte fra arbejdsområdet.
- Overbelast ikke hæksaksen! Du arbejder bedre og mere sikkert i det **angivne effektområde**.
- Hæksaksen må kun anvendes med komplet og korrekt monterede **beskyttelsesanordninger** og intet på saven må ændres, som kan påvirke sikkerheden.
- Anvend ingen knive der ikke stemmer overens med de angivne tekniske data i denne betjeningsvejledning.
-  Brug af andet værktøj og tilbehør kan bringe dig i fare.
- Sluk for hæksaksen og tag **netstikket ud af stikkontakten** ved:
  - reparationsarbejde
  - vedligeholdelses- og rengøringsarbejde
  - udbedring af fejl (herunder blokering af knivene)
  - transport og opbevaring
  - hæksaksen efterlades (også ved kortvarige afbrydelser)
- Plej din hæksaks omhyggeligt:
  - Hold **værktøjerne** skarpe og rene for at kunne arbejde bedre og mere sikkert.
  - Hold **håndtagene** tørre og frie for olie og fedt.
- Kontroller hæksaksen for eventuelle **beskadigelser**:
  - Før fortsat brug af hæksaksen skal **beskyttelsesanordningerne** kontrolleres grundigt for fejlfri og korrekt funktion.
  - Kontroller, om de **bevægelige dele** fungerer upåklageligt og ikke sidder fast eller om dele er beskadigede. Samtlige dele skal være rigtigt monteret

og opfylde alle betingelser for at sikre upåklagelig drift af hæksaksen.

- **Beskadigede beskyttelsesanordninger** og dele skal repareres ordentligt af et autoriseret værksted eller udskiftes, såfremt intet andet er angivet i brugervejledningen.
- Beskadigede eller ikke læsbare **sikkerhedsmærkater** skal **erstattes**
- Fjern altid værktøjsnøgler!  
Kontroller hver gang før hæksaksen tændes, om nøgle og indstillingsværktøj er fjernet.
- Opbevar **ikke anvendte apparater** på et tørt, aflåst sted uden for børns rækkevidde.

## Elektrisk sikkerhed

- Udførelse af **tilslutningskablet** i henhold til IEC 60245 (H 07 RN-F) med et årtværsnit på mindst
  - 1,5 mm<sup>2</sup> ved en kabellængde **op til** 25 m
  - 2,5 mm<sup>2</sup> ved en kabellængde **over** 25 m
- Sørg for beskyttelse mod **elektrisk stød**. Undgå kropskontakt med jordforbundne dele.
- Anvend ikke **kablet** til andre formål end det tiltænkte. **Beskyt** kablet mod **varme, olie og skarpe kanter**. Anvend ikke kablet til at trække stikket ud af stikkontakten.
- Bær aldrig apparatet på tilslutningsledningen.
- **Kontroller** hæksaksens kabel med jævne mellemrum og **få det udskiftet** af en autoriseret elektriker når det er beskadiget.
- Ved montering af en **tilslutningsledning** sørg for at denne ikke er i vejen, kommer i klem, bøjes og at stikforbindelsen ikke bliver våd.
- Kontroller regelmæssigt **forlængerkabler** og udskift dem, hvis de er beskadigede.
- Anvend **ingen defekte tilslutningsledninger**.
- Anvend udendørs kun forlængerkabler, der er **godkendte** hertil og markeret på tilsvarende måde.
- Anvend **ingen provisoriske** eltilslutninger.
- Beskyttelsesanordninger må **aldrig kortsluttes** eller sættes ud af drift.
- Tilslut apparatet via et fejlstrømsrelæ (30 mA).

 **Etilslutningen** eller **reparationer** på hæksaksen elektriske dele skal udføres af en **autoriseret** elektriker eller af en af vore kundeserviceafdelinger. De lokale forskrifter - især hvad beskyttelsesforanstaltninger angår - skal overholdes.

 **Reparationer** på andre af **hæksaksen** dele skal udføres af **producenten** eller en af hans kundeserviceafdelinger.

 Anvend kun originale reservedele, tilbehør og ekstraudstyr. Ved **anvendelse af andre reservedele** og andet tilbehør kan brugeren komme i fare. For heraf resulterende skader overtager producenten intet ansvar.

## Igang sætning

### Nettilslutning

Sammenlign den på hæksaksens typeskilt angivne spænding, fx 230 V, med netspændingen, og slut hæksaksen til en tilsvarende og korrekt jordforbundet stikkontakt.

Vekselstrømsmotor:

-  Anvend en beskyttelseskontakt, netspænding 230 V med fejlstrømsrelæ og sikring 10 A.
- Anvend tilslutnings- eller forlængerkabler med en kernediameter på mindst 1,5 mm<sup>2</sup>.

### Tilslutning af forlængerledning

 For at undgå en utilsigtet løsning af forlængerledningen, stik forlængerledningen som løkke gennem åbningen i det bageste holdegreb (9) og læg den over kabelophængningen. Side 4, fig. D.

### Indkobling

Benyt intet **apparat**, hvor kontakten ikke tænde eller slukke. **Beskadigede** kontakter skal omgående repareres eller udskiftes af kundeservice.

Hæksaksen har en sikkerheds-to-hånd-afbryder, der forhindre en utilsigtet igangsætning.

 Tryk tænd/sluk-kontakten på det bageste holdegreb (9) og aktiver med samtidigt knappen på forreste holdegreb (5) med den anden hånd, side 2, fig. A.

### Frakobling

 Til slukning af apparatet slip tænd-/sluk-kontakten eller knappen.

## Indstillinger på hæksaksen

 **Drej holdegreb, side 3, fig. B**

Holdegrebet kan indstilles i 5 arbejdspositioner (45°- trin)

1. Under indstillingen kan tænd-/slukkontakten på det bageste holdegreb (8) ikke aktiveres.
2. Hold hæksaksen på det forreste holdegreb (5), side 3, fig. B.
3. Skub kontakten (7) tilbage.
4. Det bageste holdegreb (9) kan skubbes i den ønskede position.
5. Slip kontakt (7) og vær opmærksom på om den falder i hak. Holdegrebet er fikseret.

## Arbejdsanvisninger

 Før arbejdsstart skal følgende kontrolleres:

- Arbejdsplads ryddet op?
- Hæksaksen må ikke tages i brug, før brugervejledningen er blevet læst, alle angivne anvisninger er blevet forstået og hæksaksen er blevet monteret som beskrevet!
- Hold luftslidserne altid rene.
- Få inden klipningen dyrene til at forlade hækken for ikke at skade dem.



Arbejde med hæksaksen, side 3 - 4, fig. C – F

 Hold hæksaksen med begge hænder i sikker afstand fra kroppen

- Forlængerledningen skal under klipningen forblive bag hæksaksen for at forhindre at det klippes over, fig. D.
- Hæksaksen kan, pga. knivene med dobbeltskær bevæges frem og tilbage og i pendulbevægelser, fig. E.
- Klip først hæksiderne og derefter overkanten, fig. F.
- Klip hækken oppefra og nedefter.
- Klip hækken i trapezform, fig. C.
- Spænd en rettesnor over hækkens længde, hvis du vil klippe en lige overkant af hækken.
- Fjern fremmedlegemer ud af hækken (f. eks tråd, da disse kan beskadige hæksaksens knive.

 Overhold altid sikkerhedshenvisningerne, side 28.

## Vedligeholdelse og pleje

  Træk netstikket ud før vedligeholdelses- og rengøringsarbejde.

Sikkerhedsudstyr, der er fjernet til vedligehold og rengøring, skal altid anbringes korrekt igen og kontrolleres.

Anvend kun originale dele. Andre dele kan medføre uforudsete skader og kvæstelser.

 Vær opmærksom på følgende for at bibeholde hæksaksens funktionsdygtighed:

- Rengør og smør regelmæssigt alle bevægelige dele med olie.
- Rengør eller støvsug luftslidserne.
-  Rengør aldrig knivene med vand → korrosionsfare!

 Anvend aldrig fedt!

 Brug miljøvenlig olie.

## Opbevaring

  Træk netstikket ud.

- Opbevar ikke anvendte apparater på et tørt, aflåst sted uden for børns rækkevidde.
- Vær opmærksom på følgende **før længere opbevaring** for at forlænge hæksaksens levetid og sikre nem betjening:
  - Gennemfør en grundig rengøring.
  - Forsyn alle bevægelige dele med en miljøvenlig olie.

 Anvend aldrig fedt!

 Skub knivafskærmning over kniven.

## Garanti

Vi henviser til vedlagte garantierklæring.

## Mulige fejl

Fejl	Mulig årsag	Afhjælpning (træk netstikket)
Hæksaksen kører ikke	<ul style="list-style-type: none"> <li>ingen strøm</li> <li>Strømsvigt</li> <li>Forlænger-kabel defekt</li> <li>sikring defekt</li> <li>Motor eller kontakt defekt</li> </ul>	<ul style="list-style-type: none"> <li>kontroller strømforsyning</li> <li>kontroller kabler, brug ikke defekte kabler.</li> <li>udskift sikring</li> <li>få motor eller kontakt kontrolleret og evt. udskiftet af en el-fagmand.</li> </ul>
Hæksaksen klipper med afbryderlser	<ul style="list-style-type: none"> <li>kabel defekt</li> <li>intern fejl</li> <li>tænd-/slukknop defekt</li> </ul>	<ul style="list-style-type: none"> <li>kontroller strømforsyning</li> <li>kontakt producent eller pågældende kundeservice</li> <li>kontakt producent eller pågældende kundeservice</li> </ul>
Motor kører, knive standser	<ul style="list-style-type: none"> <li>intern fejl</li> </ul>	<ul style="list-style-type: none"> <li>kontakt producent eller pågældende kundeservice</li> </ul>
Knive bliver varme	<ul style="list-style-type: none"> <li>knive er sløve</li> <li>knive er defekt</li> <li>manglende smøring =&gt; friktion</li> </ul>	<ul style="list-style-type: none"> <li>få knivene slebet</li> <li>udskift knive</li> <li>smør knive med olie</li> </ul>
Motor brummer, knive standser	<ul style="list-style-type: none"> <li>knive blokerer</li> </ul>	<ul style="list-style-type: none"> <li>fjern genstand</li> </ul>

## Tekniske data

Type	HS 650/55
Modelbetegnelse	HS 650/55
Motoreffekt $P_1$	650 W
Netspænding / Netfrekvens	230 V~ / 50 Hz
Tomgangs-omdrejningstal $n_0$	1600 min <sup>-1</sup>
Knivlængde	570 mm
Snitlængde	505 mm
Sværdtykkelse	1,5 mm
Gren-gennemgang	20 mm
Indstilling af håndgreb	± 90° (180°)
Hånd-arm-vibration iht. EN 1033/DIN 45675	$a_{vhw} = < 2,613 \text{ m/s}^2$
Støjniveau $L_{wa}$ (målt i henhold til direktiv 2000/14/EF)	målt støjniveau 98,1 dB (A) garanteret støjniveau 100 dB (A)
Lydtrykkniveau $L_{PA}$ (målt i henhold til direktiv 2000/14/EF)	85,1 dB (A)
Vægt	ca. 3,25 kg
Beskyttelsesklasse	II



## Tartalom

Megfelelőségi nyilatkozat	5-6
A gép leírása / Pótalkatrészek	32
A gép és tartozékai	32
Összeszerelés	32
Készülék szimbólumok	32
Használati útmutató szimbólumai	32
Működési időtartamok	32
Rendeltetésnek megfelelő használat	33
Maradék kockázat	33
Biztonságos munkavégzés	33
Üzembe helyezés	34
A sövénynyíró olló beállításai	34
Műveleti útmutatások	35
Karbantartás és gondozás	35
Tárolás	35
Garancia	35
Lehetséges zavarok	36
Műszaki adatok	36

## A gép leírása / Pótalkatrészek

Pozíció	Rendelési szám	Megnevezés
1.	Lökésvédő függesztő szemekkel	
2.	Kés	
3.	Takarósín	
4.	Kézvédő	364102
5.	Első fogantyú kapcsológombbal	
6.	Szellőzőrés	
7.	Kapcsoló a hátulsó fogantyú szögbeállításához	
8.	Be-/kikapcsoló	
9.	Hátulsó fogantyú be-/kikapcsolója	
10.	Kábel a hálózati konnektordugóval	
11.	Késvédő	364103
12.	Szénkefe készlet (kép nélkül)	
13.	Biztonsági ragasztócímke	362990

## A gép és tartozékai

- Sövénynyíró olló
- Kézvédő
- Késvédő
- Használati útmutató

 Kérjük, ellenőrizze kicsomagoláskor a karton tartalmának  
▶ hiánytalanságát  
▶ és épségét

A talált hiányosságot haladéktalanul közölje kereskedőjével, beszállítójával vagy a gyárral. Későbbi reklamációt nem áll módunkban elfogadni.

 **A tönkrement elektromos készülék nem való a háztartási hulladékba. A készüléket, tartozékait és csomagolását környezetkímélő módon juttassa hulladékba.**

## Összeszerelés

A gép üzembe helyezése előtt csavarozza fel a gépre a kézvédőt. (2. old. A kép).

## Készülék szimbólumok

 	Üzembe helyezés előtt olvassa el és vegye figyelembe a biztonsági útmutatásokat	 	Javítás, karbantartás és tisztítás előtt állítsa le a motort és húzza ki a konnektordugót.
	A gépet eső vagy nedvesség ne érje.		Azonnal húzza ki a konnektordugót, ha megsérült, vagy átégett a hálózati zsinór
	Viseljen védőszemüveget és hallásvédőt.		Viseljen védőkesztyűt.

## Használati útmutató szimbólumai



**Lehetséges veszélyek, vagy veszélyes helyzetek.** Az itt olvasható útmutatások figyelmen kívül hagyásától balesetet szenvedhet, és a gép meg is rongálódhat.



**Fontos tudnivalók a szakszerű kezeléshez.** Az itt leírt tudnivalók figyelmen kívül hagyása zavarokhoz vezethet.



**Használati tudnivalók.** Az itt leírt tudnivalók segítenek Önnek minden funkció optimális kihasználásában.



**Szerelés, kezelés és karbantartás.** Itt pontos magyarázatot kap, mit kell tennie.

## Működési időtartamok

A gép üzembe helyezése alkalmával legyen figyelemmel a helyileg érvényes (országos) zajvédelmi előírásokra.

## Rendeltetésnek megfelelő használat

- A sövénynyíró olló csak házi- és hobbikertben való magánhasználatra készült.
- A sövénynyíró ollót a magán házi- és hobbikertekben olyan eszköznek kell tekinteni, amelyik közintézményeknél, parkokban, sportpályákon és a mező- és erdőgazdaság területein nem alkalmazható.
- A gépet gyepréteg, gyepréteg szélének vágására vagy komposztált anyag aprítására nem szabad használni. Az ilyen használat balesetveszélyes!
- A rendeltetésnek megfelelő használatához tartozik még a gyár által előírt módon való **használat-, karbantartás- és**

**javítás** valamint az **útmutatóban olvasható** biztonsági tudnivalók követése.

- A használathoz érvényes **balesetelhárítási előírásokat**, és az általánosan leismert munkaegészségügyi és **biztonságtechnikai szabályokat** be kell tartani.
- Minden ezektől eltérő használat rendeltetéssel ellentétesnek minősül. Az abból eredő károkat a gyár nem vállal szavatosságot. **Ilyekor a felelősség egyedül a felhasználót terheli.**
- A sövénynyíró olló önkényes megváltoztatása abból eredő bármilyen kárra kizárja a vállalt gyári szavatosságot
- A sövénynyíró ollót csak olyan személy szerszámozhatja, használhatja és tarthatja karban, aki e műveletekkel tisztában van, és akit a velük járó veszélyekre kioktattak. Karbantartást csak gyárunk, vagy az általunk megnevezett vevőszolgálati műhely végezhet.
- A gépet robbanásveszélyes környezetben nem szabad használni és esőnek kitenni nem szabad.
- **Fém darabokat** (huzalok stb.) a vágandó anyag közeléből feltétlenül el kell távolítani.

## Maradék kockázat

Még a rendeltetésnek megfelelő használatnál és a felhasználási cél által meghatározott vonatkozó biztonsági szabályok megtartása mellett is bizonyos **maradék kockázattal** számolni kell.

Ezt a maradék kockázatot minimumra csökkentheti, ha a munkánál figyelembe veszi a „Biztonsági útmutatások”, a „Rendeltetésnek megfelelő használat” és magának a használati útmutatónak a leírásait.

Mindezek figyelembe vétele és a kellő óvatosság segít a balesetek és sérülések megelőzésében.

- Munkadarab kicsapódó darabja balesetet okozhat.
- Törés és a késdarabok kicsapódása.
- Balesetet okozhat a villanyáram egy szabálytalan csatlakoztatás esetén.
- Áramütés egy feszültség alatt álló nyitott alkatrész megérintésekor.
- Halláskárosodás hallásvédő nélküli hosszabb munka esetében.

Továbbá minden megtett intézkedés ellenére is meglevő, nem nyilvánvaló maradék kockázatok.

## Biztonságos munkavégzés

 **A gyártmány üzembe helyezése előtt vegye figyelembe következő utasításokat és az illetékes Szakmai balesetbiztosítási kényszeregyesülés balesetvédelmi előírásait, illetve a mindenkoriban országban érvényes biztonsági rendelkezéseket, hogy saját magát és másokat a lehetséges sérülésektől megóvjá.**

 A biztonsági előírásokat adja tovább azoknak akik a géppel dolgoznak.

 Őrizze meg gondosan ezeket a biztonsági útmutatásokat.

- Használat előtt ismerkedjek meg a géppel a használati útmutató segítségével.
- A gépet ne használja a rendeltetéstől eltérő célra (lásd „Rendeltetésnek megfelelő használat”).
- Kerülje munka közben a rendellenes testtartást. Ügyeljen arra, hogy **biztosan álljon**, és mindenkor őrizze meg **egyensúlyát**.
- Legyen figyelmes. Figyeljen arra, amin dolgozik. Munkáját ésszerűen hajtsa végre. A gépet ne használja olyankor amikor fáradt vagy drog, alkohol vagy gyógyszer hatása alatt áll. A gép használatánál elég egy figyelmetlen pillanat ahhoz, hogy súlyos balesetet szenvedjen.
- Viseljen munka közben megfelelő **munkaruhát**:
  - ne viseljen bő ruhát vagy **ékszert**, mert azokat a mozgó gépkomponensek beránthatja
  - munkavédelmi kesztyűt, csúszásmentes lábbelit
  - hosszú haj esetén **hajháló**
- Viseljen személyes **védőruhát**:
  - **Védőszemüveg**
  - **hallásvédelem**
- **Munkahelyi környezetét tartsa rendben!** A rendetlenség baleset forrása lehet.
- Legyen figyelemmel a **környezeti hatásokra**:
  - A sövénynyíró ollót ne tegye ki **csapadék** hatásának.
  - A sövénynyíró ollót ne használja **vizes** vagy nedves környezetben.
  - Csak jó látási viszonyok mellett dolgozzék.
  - A sövénynyíró ollót ne használja **éghető folyadékok** vagy -gázok közelében.
- A sövénynyíró ollót **ne hagyja felügyelet nélkül**.
- **18 év alatti személyek** a sövénynyíró ollót nem kezelhetik.
- Tartson a munkahelyétől távol **másokat**. Ne engedje, hogy a szerszámot vagy annak kábelét más személy, főként gyermek megérintse. Tartsa őket távol munkahelyétől.
- Ne engedje át a gépet másoknak! Jobban és biztonságosabban dolgozik a **megadott teljesítménytartományon belül**.
- A készüléket ne terhelje túl! Jobban és biztonságosabban dolgozhat a **megadott teljesítménytartományban**.
- Ne használjon olyan kést, amelyik nem felel meg e használati útmutatóban megadott adatoknak.
  -  Más szerszám és más tartozék használata Ön számára balesetveszélyt okozhat.
- A gépet kapcsolja ki és **húzza ki a konnektordugót** az alábbi esetekben:
  - javítási műveleteknél
  - karbantartásnál és tisztításnál
  - zavarelhárításnál (ide tartozik a kés megszorulása is)
  - Szállítás és tárolás
  - A sövénynyíró ollótól való távozás (még rövid idejű munkamegszakításnál is)
- **Ápolja** gondosan a sövénynyíró ollóját:
  - Tartsa a **szerszámokat** élesen és tisztán, a jobb és biztonságosabb munka érdekében.

- Tartsa olajtól és zsírtól mentesen a **fogantyút**.
- Tartsa olajtól és zsírtól mentesen a **fogantyút**.
- Ellenőrizze a gépet az esetleges **sérülések**re:
  - A gép további használata előtt a **biztonsági szerkezetek** kifogástalan és rendeltetésüknek megfelelő működését ellenőrizze.
  - Ellenőrizze, hogy a **mozgó alkatrészek** működése kifogástalan-e, vagy nincs-e valamelyik alkatrész megsérülve. Az összes alkatrésznek helyesen kell felszerelve lennie és minden feltételt teljesítenie kell a fűrész kifogástalan működése érdekében.
  - A **sérült védőberendezést** és alkatrészt arra hivatott szakembernek kell javítania vagy kicserélnie, amennyiben a használati útmutató mást nem ad meg.
  - A sérült vagy olvashatatlan biztonsági címkét ki kell cserélni.
- Ne hagyjon a gépben szerszámkulcsot!  
Bekapcsolás előtt mindig ellenőrizze, hogy kivette-e a gépből a kulcsot és a beállító szerszámokat.
- A **használaton kívüli gépeket** száraz, lezárt helyiségben tárolja, ahol ahhoz gyermekek hozzá nem férhetnek.

## Elektromos biztonság

- A **csatlakozóvezeték** kivitelezése IEC 60245 (H 07 RN-F) szerint legalább következő vezeték keresztmetszettel
  - 1,5 mm<sup>2</sup> **25 m-ig** terjedő vezeték hossz esetén
  - 2,5 mm<sup>2</sup> **25 m feletti** vezeték hossz esetén
- Védekezzen az **áramütés ellen**. Testével ne érjen hozzá földelt alkatrészhez.
- A **kábelt** ne használja rendeltetésétől eltérő célokra. A kábelt **védje a hőségtől, olajtól és éles szélű tárgyaktól**. A csatlakozó dugót a konnektorból ne a kábelnél fogva húzza ki.
- A sövénynyíró ollót soha ne a hálózati kábelnél fogva vigye.
- Rendszeresen ellenőrizze a sövénynyíró olló kábelét és sérülése esetén **cseréltesse ki** a kábelt hozzáértő szakemberrel.
- A **csatlakozó vezeték** elhelyezésénél ügyeljen rá, hogy az ne legyen zavaró, ne zúzódjék, ne törjön meg és a csatlakozó dugó ne legyen nedves.
- Ellenőrizze rendszeresen a **csatlakozó kábelt** és ha megsérült, cseréltesse ki.
- Ne használjon **hibás csatlakozó vezetéket**
- Szabadban csak **arra engedélyezett** és megfelelően jelzett hosszabbító kábelt használjon
- Ne alkalmazzon **ideiglenes elektromos csatlakozást**.
- Védőszerkezetet **áthidalni vagy hatástalanítani soha nem szabad**.
- A gépet **hibaáram védőkapcsolón** keresztül csatlakoztassa (30 mA-es legyen).

 A gép elektromos alkatrészeinek **elektromos csatlakoztatását** ill. **javítását** **hatóságilag engedélyezett** villanyszerelő szakember vagy kijelölt vevőszolgálatunk végezze. A helyi előírásokat különösen a védőintézkedések tekintetében figyelembe kell venni.

 A gép más részein **javításokat** csak maga a gyár, vagy egy általa megbízott szakcég végezhet.

 Mindig csak eredeti tartozékokat és külön kiegészítést szabad felhasználni. **Más eredetű pótalkatrész** és egyéb tartozék **használat**a a felhasználó balesetéhez vezethet. Az ilyen jellegű károkért a gyár nem vállal szavatosságot.

## Üzembe helyezés

### Hálózati csatlakozás

Vesse egybe a gép adattábláján olvasható feszültséget, pl. 230 V-ot a rendelkezésre álló hálózattal és a fűrész az előírásnak megfelelően földelt konnektorhoz csatlakoztassa.

Váltóáramú motor:

 Schuko csatlakozó aljzatot használjon, 230 V hálózati feszültséggel, hibaáram kapcsolóval és 10 A biztosítókkal felszerelve.

- Legalább 1,5 mm<sup>2</sup> keresztmetszetű hálózati hosszabbító kábelt használjon a csatlakoztatáshoz.

### A hosszabbító kábel feltevése

 A dugós kapcsolat véletlen szétcsúszásának megakadályozására dugját a hosszabbító kábelt egy hurokként a hátulsó fogantyún és helyezze rá a kábelfüggesztőre. Lásd 4 kép, D.

### Bekapcsolás

**Ne használjon olyan készüléket, amelynek a kapcsolóját nem lehet be- /kikapcsolni. A sérült kapcsolót haladéktalanul javíttassa meg vagy cseréltesse ki arra alkalmas szakemberrel vagy a kijelölt vevőszolgálattal.**

A sövénynyíró olló kétkézes biztonsági kikapcsolóval rendelkezik, amely meggátolja az olló véletlen bekapcsolódását.

 A hátulsó fogantyún (9) levő be-/kikapcsolót nyomja meg és ugyanakkor másik kezével nyomja meg az első fogantyún (5) levő kapcsológombot, 2. oldal A ábra.

### Kikapcsolás

 A sövénynyíró olló kikapcsolásához engedje el a be-/kikapcsolót vagy a kapcsológombot.

## A sövénynyíró olló beállításai

 **Forgassa el a fogantyút, 3. oldal, B ábra**

A fogantyút 5 helyzetbe lehet beállítani (fokozatok 45°-on)

1. A beállítás alatt a hátulsó fogantyún (8) levő be-/kikapcsolót nem lehet működtetni.
2. A sövénynyíró ollót tartsa az első fogantyún (5), 3. oldal, B ábra
3. Tolja hátra a kapcsolót (7).

4. A hátsó fogantyút (9) a kívánt helyzetbe lehet elfordítani.
5. Engedje el a kapcsolót (7) és ügyeljen rá, hogy beakadjon. A tartó fogantyú rögzítve van.

## Műveleti útmutatások



A munka megkezdése előtt nézzen utána:

- Akadálymentes a munkaterület?
- A gépet addig nem szabad üzembe helyezni, míg el nem olvasta a használati útmutatóját, minden útmutatást figyelembe nem vett és a gépet előírásnak megfelelően fel nem szerelte.
- Tartsa mindig tisztán a gép szellőzőnyílásait.
- Az állatokat zavarja el a sövénynyíró olló közeléből, nehogy megsérüljenek.

### Munka a sövénynyíró ollóval, 3 - 4. oldal, C - F ábrák



A sövénynyíró ollót tartsa mindkét kezével testétől biztonságos távolságra.

- A hosszabbító kábelnek a vágás alatt a sövénynyíró olló mögött kell lennie, hogy azt a kés el ne kaphassa, D. ábra
- A sövénynyíró ollót a kétoldalas késével előre- és hátra vagy ingamozgásokkal lehet másik helyre vezetni, E ábra
- Először a sövény oldalait vágja, és csak utána vágja le a tetejét, F ábra
- A sövényt alulról felfelé mozgással vágja.
- Trapézformára vágja a sövényt, C ábra.
- Feszítsen ki egy zsinórt a sövény mentén, ha a sövény felső élét egyenletesre kívánja beszabályozni.
- feltétlenül távolítsa el minden idegen tárgyat a sövényből (pl. drótót), mert a sövénynyíró kés attól megsérülhet.



Mindig legyen figyelemmel a 33. oldal biztonsági útmutatásaira.

## Karbantartás és gondozás



Minden karbantartás és tisztítás előtt húzza ki a konnektordugót.

Karbantartáshoz és tisztításhoz feltétlenül ismét szabályosan helyezze vissza a biztonsági szerkezeteket és ellenőrizze azokat.

Csak eredeti alkatrészt használjon. Más eredetű alkatrész előre



Legyen figyelemmel a következőkre, a sövénynyíró kés működőképességének megőrzésére:

- Minden mozgó alkatrészt rendszeresen tisztítsa és olajozzon.
- Tisztítsa, illetve szívassa le a szellőzőréseket.
- A kést soha ne vízzel tisztítsa → korrózióveszély!



Kenéshez soha ne csapágyzsírt használjon!



Használjon környezetkímélő olajt.

## Tárolás



Húzza ki a konnektordugót.

- A használaton kívüli gépet száraz, lezárt helyiségben tárolja, olyan helyen ahol ahhoz gyermekek hozzá nem férhetnek.
- **Hosszabb tárolás előtt** legyen figyelemmel a következőkre, hogy fűrészének élettartamát meghosszabbítsa és lehetővé tegye a könnyű kezelését.

- végezzen alapos tisztítást
- minden mozgó alkatrészt kenjen meg környezetkímélő olajjal



Kenéshez soha ne csapágyzsírt használjon!



Tolja rá a késvédőt a késre.

## Garancia

Kérjük a mellékelt garancianyilatkozat figyelembe vételét

## Lehetséges zavarok

Zavar	Lehetséges ok	Megszüntetés (húzza ki a konnektordugót)
A sövénynyíró nem működik.	<ul style="list-style-type: none"> <li>Nincs áramellátás</li> <li>Áramkimaradás</li> <li>hibás hosszabbító kábel</li> <li>Hibás a biztosíték</li> <li>motor vagy kapcsoló hibás</li> </ul>	<ul style="list-style-type: none"> <li>Ellenőrizze az áramellátást</li> <li>Ellenőrizze az áramellátást</li> <li>Ellenőrizze a kábelt, a hibás kábelt többé ne használja.</li> <li>Cseréljen biztosítékot</li> <li>A motort vagy a kapcsolót ellenőriztesse vagy javíttassa meg szakemberrel.</li> </ul>
A sövénynyíró megszakításokkal vág	<ul style="list-style-type: none"> <li>Hibás a kábel</li> <li>Belső hiba</li> <li>Be-/kikapcsoló hibás</li> </ul>	<ul style="list-style-type: none"> <li>Ellenőrizze az áramellátást</li> <li>Gyárat, ill. arra illetékes vevőszolgálatot keresse fel.</li> <li>Gyárat, ill. arra illetékes vevőszolgálatot keresse fel.</li> </ul>
A motor forog, a kés áll	<ul style="list-style-type: none"> <li>Belső hiba</li> </ul>	<ul style="list-style-type: none"> <li>Gyárat, ill. arra illetékes vevőszolgálatot keresse fel.</li> </ul>
A kés forrósodik	<ul style="list-style-type: none"> <li>A kés életlen</li> <li>A kések hibásak</li> <li>Hiányos kenés =&gt; súrlódás</li> </ul>	<ul style="list-style-type: none"> <li>A kést éleztesse</li> <li>A kést cserélje ki</li> <li>Olajozza a kést</li> </ul>
A motor búg, a kés áll	<ul style="list-style-type: none"> <li>A kések megszorulnak</li> </ul>	<ul style="list-style-type: none"> <li>Gegenstand entfernen</li> </ul>

## Műszaki adatok

Típusmegnevezés	HS 650/55
Modell	HS 650/55
Motor teljesítménye P <sub>1</sub>	650 W
Hálózati feszültség / Hálózati frekvencia	230 V~ / 50 Hz
Üresjárat fordulatszám n <sub>0</sub>	1600 min <sup>-1</sup>
Késhosszúság	570 mm
Vágáshosszúság	505 mm
Késvastagság	1,5 mm
Göcs	20 mm
Fogantyú beállítása	± 90° (180°)
Kéz-kar vibrációja EN 1033/DIN 45675 szerint	a <sub>vhw</sub> = < 2,613 m/s <sup>2</sup>
Zajtjeljesítmény szint L <sub>wa</sub> (2000/14/EG Műszaki előírások szerint)	mért zajteljesítmény szint 98,1 dB (A) garantált zajteljesítmény szint 100 dB (A)
Hangnyomásszint L <sub>PA</sub> (2000/14/EG Műszaki előírások szerint)	85,1 dB (A)
Súly	ca. 3,25 kg
Védettség	II

## Sadržaj

Izjava o konformnosti	5-6
Opis stroja / Rezervni dijelovi	37
Sadržaj pošiljke	37
Montaža	37
Simboli stroj / upute za uporabu	37
Vremena puštanja u pogon	37
Odgovarajuća namjenska primjena	38
Preostali rizici	38
Siguran rad	38
Puštanje u pogon	39
Namještanja na škarama za živicu	39
Naputci za rad	39
Održavanje i njega	40
Skladištenje	40
Garancija	40
Moguće smetnje	41
Tehnički podatci	41

## Opis stroja / Rezervni dijelovi

Pozicija	Br. narudžbe	Opis
1		Zaštita od udarca s ovisnim ušicama
2		Nož
3		Pokrivna šina
4		Zaštita ruke
5		Prednja pridržna ručka sa uklopnim tasterom
6		Ventilacijski prorezi
7		Stražnja pridržna ručka sa sklopkom za u-i isključenje
8		Sklopka za u-/isključenje
9		Sklopka za kutno namještanje stražnje pridržne ručke
10		Kabel sa mrežnim utikačem
11		Zaštita noža
12.		Set ugljenih četkica (bez slike)
13.		Sigurnosna naljepnica

## Sadržaj pošiljke

- Škare za živicu
- Zaštita ruke
- Zaštita noža
- Uputa za uporabu

 Nakon otvaranja provjerite sadržaj kartona na

- ▶ potpunost
- ▶ eventualna oštećenja od transporta

Javite reklamacije odmah trgovcu, pošiljatelju odnosno proizvođaču. Naknadne reklamacije se ne uvažavaju.

 Električni uređaji ne spadaju u kućni otpad. Uređaji, pribor i ambalažu odložite u skladu sa zaštitom okoliša.





## Montaža

Prije puštanja u rad pričvrstite na uređaj zaštitu za ruke. (str. 2, odl. A).

## Simboli stroj

 	Prije puštanja u pogon pročitati i pridržavati se upute za uporabu i sigurnosnih naputaka.	 	Prije radova popravaka, održavanja i čišćenja isključiti motor i izvući mrežni utikač.
	Ne izlagati kiši ili vodi.		Odmah izvući mrežni utikač ako je priključni vod oštećen ili prerezan.
	Nositi zaštitu za oči i uši.		Nositi zaštitne rukavice.

## Simboli upute za uporabu

-  **Prijeteća opasnosti ili opasna situacija.** Nepridržavanje ovih naputaka može imati za posljedicu ozljede ili voditi oštećenju stvari.
-  **Važne upute za stručno rokovanje.** Nepoštovanje ovih uputa može prouzrokovati ozljede.
-  **Upute za korisnika.** Ove upute Vam pomažu da sve funkcije optimalno koristite.
-  **Montaža, posluživanje i održavanje.** Ovdje će Vam se točno objasniti, što morate učiniti

## Vremena puštanja u pogon

Molimo vas da prije puštanja uređaja u pogon obratite pozornost na državnopravne (regionalne) propise o zaštiti od buke.

## Odgovarajuća namjenska primjena

- Škare za živicu namijenjene su isključivo za privatno korištenje u kući i vrtu iz hobija.
- Škarama za živicu za privatno korištenje i vrtove iz hobija smatraju se onakvi uređaji, koji se ne koriste na javnim površinama, parkovima, sportskim terenima kao niti u poljodjelstvu.

- Uređaj se ne smije koristiti za rezanje tratina, rubova tratina ili za usitnjavanje za kompostiranje. Postoji opasnost od ozljeda!
- Odgovarajuća namjenska primjena uključuje **pridržavanje** od proizvođača propisanih **uvjeta za rad, održavanje i popravak** i pridržavanje **sigurnosnih naputaka** koji se nalaze u uputi.
- Treba se pridržavati za pogon važećih dotičnih **propisa za sprječavanje nesreće** te ostalih opće priznatih radno medicinskih i **sigurnosno tehničkih pravila**.
- Svaka daljnja uporaba nije odgovarajući namjenska. Proizvođač ne odgovara za štete koje proizlaze iz toga : **rizik snosi sam korisnik**.
- Svojevoljne promjene na škarama za živicu isključuju jamstvo proizvođača za proizlazeće štete svake vrste.
- Škare za živicu smiju biti **opremljena, korištena i održavana** isključivo od osoba koja su s time upoznata i obaviještena o opasnostima. Popravke smijemo vršiti samo mi odnosno od nas ovlaštena servisna mjesta.
- Stroj se ne smije koristiti u okolini izloženoj opasnosti od eksplozije ili izlagati kiši.
- **Metalne dijelove** (žice itd.) treba svakako odstraniti iz materijala za rezanje.

## Preostali rizici

Čak i pri odgovarajućoj namjenskoj primjeni, unatoč pridržavanja svih dotičnih sigurnosnih propisa, mogu zbog određene konstrukcije u svrhu namjene još postojati **preostali rizici**.

Preostali rizici se mogu minimirati ako se poštuju „sigurnosni naputci“ i „odgovarajuća namjenska primjena“ te cjelokupna uputa za uporabu.

Pažljivost i oprez smanjuju rizik ozljeda osoba i oštećenja.

- Ozljeda odbačenim dijelovima izradaka.
- Lomljenje i izbacivanje dijelova noža.
- Opasnost od struje, kod uporabe neadekvatnih priključnih električnih vodova.
- Dodirivanje dijelova pod naponom kod otvorenih električnih elemenata.
- Oštećivanje sluha kod dugotrajnijih radova bez zaštite sluha.

Unatoč poduzetih mjera opreza još mogu postojati ne toliko očigledni preostali rizici.

## Siguran rad

 **Prije puštanja u pogon ovog proizvoda obratite pažnju na sljedeću uputu i Propise o sprečavanju nezgoda Vašeg strukovnog udruženja tj. sigurnosne odredbe koje vrijede u svakoj dotičnoj zemlji, kako bi zaštitili sebe i druge od mogućih ozljeda.**

 Prosljedite sigurnosne naputke svim osobama koje rade sa strojem.

 Dobro pohranite ove sigurnosne naputke.

- Upoznajte se prije primjene sa strojem pomoću upute za uporabu .
- Ne koristite stroj za namjene za koje nije predviđen ( vidi „odgovarajuća namjenska primjena“).
- Izbjegavajte neprirodni položaj tijela. Pobrinite se za **siguran stav** i držite u svakom trenutku **ravnotežu**.
- Budite pažljivi. Pazite što činite. Krenite s razumom na posao. Ne koristite stroj ako ste umorni ili pod utjecajem droga, alkohola ili lijekova. Trenutak nepažnje kod uporabe stroja može dovesti do ozbiljnih ozljeda.
- Nosite odgovarajuću **radnu odjeću**:
  - **nikakvu** široku odjeću ili **nakit**, oni mogu biti zahvaćeni od pokretnih dijelova
  - radne rukavice, obuću koja se ne klize
  - **mrežu za kosu** kod duge kose
- Nosite osobnu **zaštitnu odjeću**:
  - **zaštitne naočale**
  - **zaštita sluha**
- Držite Vaše **područje rada urednim!** Nered može imati za posljedicu nesreće.
- Uzmite u obzir **utjecaje okoline**:
  - Ne izlažite škare za živicu **kiši**.
  - Ne upotrebljavajte škare za živicu u **vlažnom** ili mokrom okruženju.
  - Radite isključivo u zadovoljavajućim sigurnosnim uvjetima.
  - Ne upotrebljavajte škare za živicu u blizini **upaljivih tekućina ili plinova**.
- Ne ostavljajte škare za živicu **nikada bez nadzora**..
- **Osobe mlađe od 18 godina** ne smiju rukovati uređajem.
- Držite **druge osobe** podalje.  
Ne dopustite drugim osobama, pogotovo djeci, da dodiruju alat ili kabel.  
Držite ih podalje od Vašeg područja rada.
- Ne preopterećujete stroj! Bolje i sigurnije radite u **navedenom području snage**.
- Služite se sa uređajem samo sa kompletnim i ispravno monitoranim **sigurnosnim** uređajima i nemojte ništa mijenjati na mašini što bi moglo utjecati na sigurnost rada.
- Ne upotrebljavajte nikakve noževe koji ne odgovaraju navedenim karakterističnim podacima ovih uputa za uporabu.  
 Uporaba drugih alata i drugog pribora može značiti opasnost od ozljeđivanja za Vas.
- Isključite stroj i izvucite **mrežni utikač iz utičnice** kod:
  - radova popravaka
  - radova održavanja i čišćenja
  - otklanjanja smetnji (u to se ubraja i blokiranje noževa)
  - Transport i skladištenje
  - Napuštanje škara za živicu (također kod kratkotrajnih prekida)
- **Njegujte** vaše škare za živicu brižljivo:
  - Držite **alat** ostrim i čistim da biste mogli raditi bolje i sigurnije.
  - Držite **ručice** suhe i slobodne od ulja i masti.

- Pridržavajte se **propisa održavanja** i naputaka izmjene alata.
- Provjerite stroj na moguća **oštećenja**:
  - Prije daljnje uporabe stroja treba pažljivo pregledati **zaštitne uređaje** na bespriječno i odgovarajuću namjensku funkciju.
  - Provjerite da li **pokretni dijelovi** bespriječno funkcioniraju i da li nisu zaglavljani ili da li su dijelovi oštećeni. Svi dijelovi moraju biti pravilno montirani i ispunjavati sve uvjete da bi osigurali bespriječni rad pile.
  - **Oštećeni zaštitni uređaji** i dijelovi moraju biti prikladno popravljani ili zamijenjeni od strane priznatog stručnog obrta, ukoliko ništa drugo nije navedeno u uputi za uporabu.
  - Oštećene ili nečitke sigurnosne naljepnice treba zamijeniti.
- Ne ostavljajte ključeve alata u stroju!  
Provjerite uvijek prije uključivanja da li su ključevi i alati za namještanje uklonjeni.
- Čuvajte **nekorištene strojeve** na suhom, zaključanom mjestu izvan dohvata djece.

## Električna sigurnost

- Izvođenje **priključka** po IEC 60245 (H 07 RN-F) sa presjekom žila od najmanje
  - 1,5 mm<sup>2</sup> kod dužine kabela **do** 25 m
  - 2,5 mm<sup>2</sup> kod dužine kabela **preko** 25 m
- Zaštitite se od **električnog udara**. Izbjegavajte dodir tijela sa uzemljenim dijelovima.
- Ne koristite **kabel** u svrhe za koje nije namijenjen. **Zaštitite** kabel od **vrućine, ulja i oštih rubova**. Ne koristite kabel da biste izvukli utikač iz utičnice.
- Ne nosite uređaj nikada za priključni vod.
- **Kontrolirajte** redovito kabel škara za živicu i dajte ga kod oštećenja **obnoviti** od stručnjaka.
- Kod polaganja **priključnog voda** pripazite da ne smeta, da nije zaglavljani, presavinut i da se spoj utikača ne namoči.
- Kontrolirajte **produžne kablove** redovito i zamijenite ih ako su oštećeni.
- Ne koristite **defektne priključne vodove**.
- Upotrebljavajte na slobodnom samo **dozvoljene** i odgovarajući označene produžne kablove.
- Ne postavljajte **nikakve provizorne** električne priključke.
- Zaštitne uređaje **nikada ne premostite** ili isključite.
- Priključite stroj preko **zaštitne strujne sklopke** (30 mA).

 **Električni priključak** odnosno **popravke** na električnim dijelovima stroja moraju biti izvedeni od **koncesijskog** elektrotehničkog stručnjaka ili jednog od naših servisnih mjesta. Treba se pridržavati mjesnih propisa pogotovo u odnosu na zaštitne mjere.

 **Popravke** na drugim dijelovima **stroja** treba izvršiti **proizvođač** odnosno jedan od njegovih servisnih mjesta.

 Upotrebljavajte isključivo originalne zamjenske dijelove, dodatni pribor i posebni pribor. **Uporabom drugih zamjenskih dijelova** i drugog dodatnog pribora mogu

nastati nesreće za korisnika. Proizvođač ne jamči za štete koje proizlaze iz toga.

## Puštanje u pogon

### Priključak na mrežu

Usporedite na tipskoj pločici stroja navedeni napon, npr. 230 V sa mrežnim naponom i priključite pilu propisno na odgovarajuću uzemljenu utičnicu.



Motor na izmjeničnu struju:

Upotrijebite utičnicu sa zaštitnim kontaktom, mrežni napon 230 V sa zaštitnom strujnom sklopkom i osiguranjem od 10 A.

- Upotrijebite priključne odnosno produžne kablove sa presjekom žice od minimalno 1,5 mm<sup>2</sup>

### Namještanje produžnog kabl



Da bi se izbjeglo nenamjerno otpuštanje utičnog spoja, utaknite produžni kabel kao petlju kroz otvor u stražnjoj pridržnoj ručci i položite je preko kabelskog ovješavanja. Strana 4 slika D.

### Uključivanje

Ne upotrebljavajte stroj kod kojeg se prekidač ne da uključiti i isključiti. Oštećeni prekidači moraju odmah biti popravljani ili zamijenjeni od servisnog osoblja.

Škare za živicu opremljene su dvoručnim sigurnosnim isključenjem koje sprječava nenamjerno uključivanje.



Pritisnite sklopku za u-/isključenje na stražnjoj pridržnoj ručci (9) i istovremeno s drugom rukom uključite uklopni taster na prednjoj pridržnoj ručci (5), strana 2, slika A.

### Isključivanje



Za isključenje uređaja otpustiti sklopku za u-/isključenje ili uklopni taster.

## Namještanja na škarama za živicu



Okrenuti pridržnu ručku, strana 3 slika B

Pridržna ručka može se namjestiti na 5 radnih pozicija (45°-raster)

1. Za vrijeme premještanja ne može se koristiti sklopka za u-/isključenje na stražnjoj pridržnoj ručci (8).
2. Čvrsto držati škare za živicu za prednju pridržnu ručku (5), strana 3, slika B.
3. Gurnite sklopku (7) unatrag.
4. Stražnja pridržna ručka (9) može biti okrenuta u željenu poziciju.
5. Pustite sklopku (7) i obratite pozornost na to da se zaustavi. Pridržna ručka je fiksirana.



## Naputci za rad

 Prije početka rada obratite pozornost na slijedeće:

- Radno mjesto pospremljeno?
- Ne smijete stroj puštati u pogon prije nego što ste pročitali ovu uputu za uporabu, obratili pozornost na sve navedene naputke i montirali stroj kao što je opisano!
- Otvori za zrak moraju uvijek biti čisti.
- Protjerajte prije rezanja životinje iz živice da ih ne biste ozlijedili.



Radovi sa škarama za živicu, strana 3 - 4, slike C – F

 Držati škare za živicu s obje ruke u sigurnom razmaku od tijela.

- Produžni kabel mora za vrijeme rezanja ostati iza škara za živicu, da ne može biti zahvaćen od noževa, slika D.
- Škare za živicu mogu biti vođene zbog njezinih dvostranih noževa unaprijed i unatrag ili njihanjem s jedne strane prema drugoj, slika E.
- Prvo režite strane živice i tek tada gornji rub, slika, slika F.
- Režite živicu odozdo prema gore.
- Režite živicu u obliku trapeza, slika C.
- Napnite orijentacijsko uže preko dužinu živice ako želite ravnomjerno odrezati gornji rub živice.
- Svakako odstranite strana tijela iz živice (npr. žicu), pošto isti mogu oštetiti noževe škara za živicu.

 U svakom slučaju obratite pozornost na sigurnosne naputke na str. 38 i slijedećim stranama.

## Održavanje i njega

  Prije svakog rada održavanja i rada čišćenja izvucite mrežni utikač

Za održavanje i čišćenje odstranjeni sigurnosni uređaji moraju se obavezno ponovno propisno montirati i provjeriti.

Upotrijebite isključivo originalne dijelove. Drugi dijelovi mogu dovesti do nepredvidivih šteta i ozljeda.

 Obratite pozornost na slijedeće da biste očuvali funkcionalnost škara za živicu:

- **Redovito** očistite i podmažite sve pokretne dijelove.
- Ventilacijske proreze očistiti, odnosno usisati.
-  Nikada ne čistite noževe vodom → opasnost od korozije!

 **Nikada ne upotrebljavajte mast!**

 Upotrebljavajte ekološki prihvatljivo ulje.

## Skladištenje



Izvucite mrežni utikač.

- Držite nekoristene strojeve na suhom, zaključanom mjestu izvan dohvata djece.
- Prije **dužeg skladištenja** obratite pozornost na slijedeće da biste produljili vijek trajanja pile i zajamčili lagano rukovanje:
  - Izvršite temeljito čišćenje.
  - Tretirajte sve pokretne dijelove ekološki prihvatljivim uljem

 **Nikada ne upotrebljavajte mast!**

 Gurnite zaštitu noža na nož.

## Garancija

Molimo Vas da obratite pozornost na priloženu izjavu o garanciji.

## Moguće smetnje

Smetnja	Mogući uzrok	Otklanjanje (izvucite mrežni utikač)
Škare za živicu ne rade.	<ul style="list-style-type: none"> <li>Nema struje</li> <li>Prekid struje.</li> <li>Produžni kabel defektan.</li> <li>Osigurač u kvaru</li> <li>Motor ili prekidač defektan</li> </ul>	<ul style="list-style-type: none"> <li>Provjeriti opskrbu strujom</li> <li>Provjeriti opskrbu strujom</li> <li>Provjeriti kabel, kablove u kvaru ne koristiti više</li> <li>Zamijeniti osigurač</li> <li>Neka koncesionirani elektrostručnjak provjeri ili popravi motor ili sklopku.</li> </ul>
Škare za živicu režu sa prekidima	<ul style="list-style-type: none"> <li>Kabel u kvaru</li> <li>Interna greška</li> <li>Sklopka za u-/isključenje u kvaru</li> </ul>	<ul style="list-style-type: none"> <li>Provjeriti opskrbu strujom</li> <li>Posjetiti proizvođača ili servisno mjesto</li> <li>Posjetiti proizvođača ili servisno mjesto</li> </ul>
Motor radi, noževi stanu	<ul style="list-style-type: none"> <li>Interna greška</li> </ul>	<ul style="list-style-type: none"> <li>Posjetiti proizvođača ili servisno mjesto</li> </ul>
Noževi se griju	<ul style="list-style-type: none"> <li>Noževi su tupi</li> <li>Noževi su u kvaru</li> <li>Nedostatak podmazivanja =&gt; trenje</li> </ul>	<ul style="list-style-type: none"> <li>Dati noževe naoštiti</li> <li>Noževe izmijeniti</li> <li>Podmazati noževe</li> </ul>
Motor bruji, noževi ostaju stati	<ul style="list-style-type: none"> <li>Noževi blokiraju</li> </ul>	<ul style="list-style-type: none"> <li>Odstraniti predmet</li> </ul>

## Tehnički podatci

Oznaka tipa	HS 650/55
Model	HS 650/55
Snaga motora $P_1$	650 W
Mrežni napon / Frekvencija mreže	230 V~ / 50 Hz
Praznohodna brzina vrtnje $n_0$	1600 min <sup>-1</sup>
Dužina noževa	570 mm
Dužina rezanja	505 mm
Debljina sablje	1,5 mm
Provod za granu	20 mm
Premještanje ručke	± 90° (180°)
Vibracija na šaci-ruci prema EN 1033/DIN 45675	$a_{vhw} = < 2,613 \text{ m/s}^2$
Razina zvučne snage $L_{wa}$ (prema smjernici 2000/14/EU)	izmjerena razina zvučne snage 98,1 dB (A) garantirana razina zvučne snage 100 dB (A)
Razina zvučnog tlaka $L_{PA}$ (prema smjernici 2000/14/EU)	85,1 dB (A)
Težina	ca. 3,25 kg
Zaštitni razred	II

## Indice

Dichiarazione di conformità	5-6
Descrizione dell'apparecchio / Pezzi de ricambio	42
Standard di fornitura	42
Montaggio	42
Simboli presenti sull'apparecchio nelle istruzioni per l'uso	42
Tempi di esercizio	43
Utilizzo conforme alla finalità d'uso	43
Rischi residui	43
Utilizzo sicuro	43
Messa in funzione	44
Regolazioni da apportare al tagliasiepe	44
Istruzioni di lavoro	45
Cura e manutenzione	45
Conservazione	45
Garanzia	45
Possibili guasti	46
Dati tecnici	46

## Descrizione dell'apparecchio / Pezzi de ricambio

Pos.	N. ordinazione	Denominazione
1.	Protezione contro gli urti con anelli di sollevamento	
2.	Lama	
3.	Guida di copertura	
4.	Protezione mano	364102
5.	Maniglia anteriore con pulsante	
6.	Sfiato	
7.	Interruttore per la regolazione angolare della maniglia posteriore	
8.	Interruttore di accensione/spegnimento	
9.	Maniglia posteriore con interruttore di accensione e spegnimento	
10.	Cavo con spina di rete	
11.	a) Coprilama 610 mm	364103
12.	Set di spazzole di carbone (senza immagine)	
13.	Etichette di sicurezza	362990

## Standard di fornitura

- Tagliasiepi
- Protezione mano
- Coprilama
- Istruzioni per l'uso

 Una volta disimballata la tagliasiepe, verificare se il contenuto della scatola

- ▶ è completo;
- ▶ presenta eventuali danni imputabili al trasporto.

Comunicare immediatamente al rivenditore, al fornitore o al costruttore eventuali contestazioni. Non verranno presi in considerazione i reclami presentati in un momento successivo.



**Non gettare le apparecchiature elettriche tra i rifiuti domestici. Smaltire nel modo corretto apparecchiature, accessori e imballaggio.**

## Montaggio

Prima della messa in funzione avvitare saldamente la protezione della mano all'apparecchio. (pag. 2, fig. A).

## Simboli presenti sull'apparecchio

	Prima della messa in funzione, leggere e applicare quanto contenuto nelle istruzioni per l'uso e nelle norme di sicurezza.		Prima degli interventi di riparazione, manutenzione e pulizia, spegnere il motore e disinserire la spina di alimentazione.
			
	Non esporre alla pioggia o all'umidità.		Staccare immediatamente la spina se la linea di collegamento viene danneggiata o tagliata.
	Indossare occhiali e cuffie di protezione.		Indossare guanti di protezione.

## Simboli presenti nelle istruzioni per l'uso



**Potenziale pericolo o situazione pericolosa.** La mancata osservanza di questo avviso potrebbe causare lesioni o danni materiali.



**Indicazioni importanti per un impiego corretto.** La mancata osservanza di queste indicazioni può causare dei disturbi.



**Indicazioni per l'utente.** Queste indicazioni sono un valido aiuto per utilizzare in maniera ottimale tutte le funzioni.



**Montaggio, impiego e manutenzione.** Qui viene spiegato in maniera esatta quello che si deve fare.

## Tempi di esercizio

Prima della messa in funzione dell'apparecchio, consultare e osservare le normative locali (regionali) sull'inquinamento acustico.

## Utilizzo conforme alla finalità d'uso

- Il tagliaerba è adatto esclusivamente per l'uso privato domestico e per il giardinaggio.
- Sono considerati tagliaerba destinati al settore domestico e di giardinaggio quelli non impiegati in giardini pubblici, parchi, centri sportivi e nel campo agricolo e forestale.
- L'apparecchio non deve essere impiegato per falciare prati, bordi erbosi o per lo sminuzzamento per il compostaggio. Sussiste il pericolo di lesioni!
- Per utilizzo conforme alla finalità d'uso si intende anche l'osservanza delle **condizioni di funzionamento, manutenzione e riparazione** prescritte dal costruttore e il rispetto delle **norme di sicurezza** contenute nelle istruzioni per l'uso.
- Durante l'utilizzo della sega, attenersi inoltre alle **norme antinfortunistiche** in vigore, nonché a tutte le altre **norme di sicurezza tecnica** e di medicina del lavoro comunemente accettate.
- Ogni utilizzo diverso è da considerarsi come non conforme alla finalità d'uso. Il costruttore declina ogni responsabilità per i danni di qualsiasi genere da ciò risultanti. **Il rischio ricade esclusivamente sull'utente.**
- Il costruttore declina inoltre ogni responsabilità per i danni di qualsiasi genere che dovessero risultare da modifiche al tagliaerba apportate in proprio dall'utente.
- Il tagliaerba deve essere **preparato, utilizzato e sottoposto a manutenzione** solo da parte di persone che ne abbiano acquisito familiarità e che siano a conoscenza dei rischi connessi. Gli interventi di riparazione devono essere eseguiti solo dai nostri tecnici oppure dai centri di assistenza da noi consigliati.
- La macchina non deve essere utilizzata in ambienti a rischio di esplosione o esposta alla pioggia.
- Rimuovere scrupolosamente le **parti metalliche** (fili, ecc.) dal materiale da tagliare.

## Rischi residui

Anche in caso di utilizzo conforme e nonostante l'osservanza di tutte le norme di sicurezza pertinenti, potrebbero comunque sussistere dei **rischi residui** dovuti alla costruzione specifica per la finalità d'uso prevista.

I rischi residui possono essere ridotti al minimo attenendosi scrupolosamente a tutte le norme di sicurezza e usando la macchina in modo conforme alla finalità d'uso.

Attenzione e cautela riducono il rischio di lesioni alle persone e danni alle cose.



- Lesioni a causa della proiezione di parti dei pezzi.
- Rottura e proiezione di pezzi delle lame.

- Pericolo dovuto alla corrente, in caso di utilizzo di conduttori di collegamento elettrici non a norma.
- Contatto con parti sotto tensione con componenti elettrici aperti.
- Danni all'udito in caso di lavori di lunga durata senza apposite protezioni.

Nonostante tutte le contromisure adottate, potrebbero comunque venirsi a creare dei chiari rischi residui.

## Utilizzo sicuro

 Prima della messa in funzione di questo prodotto leggere ed osservare le seguenti indicazioni e le norme antinfortunistiche della propria associazione di categoria professionale oppure le normative di sicurezza valide nel rispettivo Paese, in maniera tale da proteggere gli altri e se stessi da possibili infortuni.

-  Consegnare le norme di sicurezza a tutte le persone chiamate ad operare con la macchina.
-  Conservare le presenti norme di sicurezza in buono stato.
- Prima dell'uso, acquisire familiarità con la macchina facendo riferimento alle istruzioni per l'uso.
- Non utilizzare la macchina per scopi diversi da quelli previsti (vedere „Utilizzo conforme alla finalità d'uso“).
- Evitare di assumere posizioni anomale. Garantire un **supporto sicuro** e mantenere in ogni momento l'**equilibrio**.
- Agire con la massima attenzione. Prestare attenzione a quanto si sta per fare. Lavorare con coscienza. Non utilizzare l'apparecchio se si è stanchi o sotto l'influsso di droghe, alcool o medicinali. Un momento di disattenzione durante l'uso dell'apparecchio potrebbe infatti causare lesioni serie.
- Indossare **indumenti di lavoro** appropriati:
  - **non** indossare indumenti ampi o **gioielli** che potrebbero incastrarsi nelle parti mobili
  - i guanti da lavoro
  - scarpe antiscivolo
  - una **retina** per raccogliere i capelli lunghi
- Indossare **abbigliamento per la protezione personale**:
  - **occhiali di protezione**
  - **protezione dell'udito**
- Tenere la **zona di lavoro in ordine!** Il disordine potrebbe causare incidenti.
- Tenere in considerazione gli **influssi ambientali**:
  - non esporre il tagliaerba alla **pioggia**;
  - non usare il tagliaerba in ambienti **umidi** o bagnati;
  - lavorare esclusivamente in condizioni di visibilità sufficiente;
  - non utilizzare il tagliaerba vicino a **liquidi o gas infiammabili**.
- Non lasciare mai il tagliaerba **incustodito**.
- Il tagliaerba non può essere utilizzato da **persone di età inferiore ai 18 anni**.
- Tenere lontane eventuali **altre persone**.

- Non lasciare che altre persone, in particolare i bambini, tocchino l'utensile o il cavo.  
Tenere queste persone lontane dalla zona di lavoro.
- Non sovraccaricare la macchina! Si lavora al meglio e nella massima sicurezza nel **campo di potenza specificato**.
- Non utilizzare lame che non corrispondono ai dati caratteristici specificati nelle presenti istruzioni per l'uso.



L'impiego di altri utensili e accessori potrebbe implicare il pericolo di contusioni da parte dell'utente.

- Spegnerla la macchina e disinserire la **spina di alimentazione dalla presa** nei seguenti casi:
  - Interventi di riparazione
  - Interventi di manutenzione e pulizia
  - Eliminazione di anomalie tra cui rientra anche il bloccaggio delle lame)
  - trasporto e stoccaggio
  - abbandono del tagliasepi (anche per interruzioni di breve durata).
- **Curare** il tagliasepi con grande attenzione:
  - Conservare gli **utensili** affilati e puliti per poter lavorare meglio e con maggiore sicurezza.
  - Mantenere le **maniglie** asciutte e libere da olio e grasso.
  - Attenersi alle **norme di manutenzione**
- Controllare se la macchina presenta **danneggiamenti**:
  - Prima di riutilizzare la macchina, è necessario verificare attentamente se le **protezioni** funzionano in modo corretto e secondo le disposizioni.
  - Controllare se le **parti mobili** funzionano in modo ottimale senza bloccarsi o se vi sono delle parti danneggiate. Per assicurare un funzionamento ottimale della tagliasepe, tutte le parti devono essere montate in modo corretto e soddisfare tutte le condizioni previste.
  - Le **protezioni** e le parti **danneggiate** devono essere riparate o sostituite a regola d'arte da parte di un'officina specializzata autorizzata, a meno che le istruzioni per l'uso non prevedano qualcosa di diverso.
  - Sostituire le etichette di sicurezza danneggiate o illeggibili.
- Non lasciare inserita alcuna chiave per utensili!  
Prima dell'accensione, controllare sempre che la chiave e gli utensili di regolazione siano stati rimossi.
- Conservare i **dispositivi inutilizzati** in un luogo asciutto e chiuso fuori dalla portata dei bambini.

## Sicurezza elettrica

- Esecuzione della **linea di allacciamento** secondo IEC 60245 (H 07 RN-F) con una sezione del conduttore di almeno
  - 1,5 mm<sup>2</sup> con una lunghezza del cavo **fino a 25 m**
  - 2,5 mm<sup>2</sup> con una lunghezza del cavo **oltre i 25 m**
- L'utente deve proteggere se stesso dalle **scariche elettriche**. Evitare il contatto di parti del corpo con componenti a massa.
- Non utilizzare il **cavo** per scopi per i quali non sia adatto **Proteggere** il cavo da **calore, olio e bordi affilati**. Non utilizzare il cavo per disinserire la spina dalla presa.

- Non trasportare mai l'apparecchio afferrandolo per il cavo di collegamento.
- **Controllare** regolarmente il cavo del tagliasepi e farlo **sostituire** da un tecnico specializzato se presenta danneggiamenti.
- Durante la posa dei **conduttori di collegamento** assicurarsi che non siano danneggiati, schiacciati o rotti e che il connettore non sia umido.
- Controllare regolarmente i **cavi di prolunga** e sostituirli quando sono danneggiati.
- **Non utilizzare conduttori di collegamento difettosi**.
- All'aperto utilizzare solo cavi di prolunga appositamente **omologati** e contrassegnati in modo adeguato.
- **Non utilizzare collegamenti elettrici provvisori**.
- **Non cavallottare mai** i dispositivi di protezione né metterli fuori servizio.
- Collegare l'apparecchio con l'**interruttore di sicurezza per correnti di guasto** (30 mA).



Il **collegamento elettrico** o le **riparazioni** sulle parti elettriche della macchina devono essere seguiti da un elettricista **autorizzato** o da uno dei nostri centri di assistenza. Attenersi alle disposizioni locali, in particolare in merito alle misure di sicurezza.



Le **riparazioni** su altri componenti della **macchina** devono essere eseguite dal **costruttore** o da uno dei suoi centri di assistenza.



Utilizzare soltanto pezzi di ricambio, accessori e accessori speciali originali. L'**utilizzo di pezzi di ricambio** e di accessori **diversi** potrebbe causare incidenti per l'utente. Il costruttore declina ogni responsabilità per i danni da ciò risultanti.

## Messa in funzione

### Allacciamento alla rete

Confrontare la tensione specificata nella targhetta, ad esempio 230 V, con la tensione di rete e collegare correttamente la tagliasepe alla presa a massa corrispondente.

Motore a corrente alternata:



utilizzare la presa con contatto di terra, tensione di rete 230 Volt con interruttore di sicurezza per correnti di guasto e protezione 10 A.

- Utilizzare il cavo di collegamento o di prolunga con una sezione dei fili di almeno 1,5 mm<sup>2</sup>

### Collegamento del cavo di prolunga



Per impedire un distacco accidentale del collegamento a spina, inserire il cavo di prolunga sotto forma di cappio attraverso l'apertura nella maniglia posteriore ed agganciarlo. Pagina 4, Fig. D.

### Accensione

Non utilizzare apparecchi il cui interruttore sia difficile da attivare e disattivare. Gli interruttori danneggiati devono essere **immediatamente riparati o sostituiti dal servizio clienti**.

Il tagliasiepi non possiede alcun dispositivo di sicurezza di disinserimento a due mani che impedisca un'accensione accidentale.

 Premere l'interruttore di accensione/spengimento sulla maniglia posteriore (9) e contemporaneamente con l'altra mano azionare il pulsante sulla maniglia anteriore (8), pagina 2, Fig. A.

## Spegnimento

 Per spegnere l'apparecchio, rilasciare l'interruttore di accensione/spengimento o il pulsante.

## Regolazioni da apportare al tagliasiepi

 Girare la maniglia, pagina 3 Fig. B

La maniglia può essere regolata in 5 posizioni di lavoro (incrementi di 45°).

1. Durante la regolazione, l'interruttore di accensione / spegnimento sulla maniglia posteriore (8) non deve essere azionato.
2. Impugnare il tagliasiepi sulla maniglia anteriore (5), pagina 3 Fig. B.
3. Spingere indietro l'interruttore (7).
4. La maniglia posteriore (9) può essere ruotata nella posizione desiderata.
5. Rilasciare l'interruttore (7) ed assicurarsi che si incastrino. La maniglia è fissata.

## Istruzioni di lavoro

 Prima di iniziare i lavori, prestare attenzione a quanto segue:

- Posto di lavoro in ordine?
- Non mettere in funzione l'apparecchio senza avere prima letto le presenti istruzioni per l'uso, avere osservato tutte le norme specificate e avere montato l'apparecchio nel modo descritto!
- Tenere sempre pulito lo sfianto del motore.
- Prima di tagliare, allontanare eventuali animali dalla siepe per non ferirli.

Uso del tagliasiepi, pagina 3 - 4, Fig. C - F



 Impugnare il tagliasiepi con entrambe le mani ad una distanza sicura dal corpo.

- Il cavo di prolunga deve rimanere dietro il tagliasiepi durante il taglio, in modo che non possa essere tagliato dalle lame. Fig. D.
- Il tagliasiepi può essere guidato in avanti e indietro o da un lato all'altro attraverso movimenti oscillatori. Fig. E.
- Tagliare prima i lati delle siepi e solo dopo il bordo superiore. Fig. F.
- Tagliare la siepe dal basso verso l'alto.
- Tagliare la siepe a forma trapezoidale. Fig. C.

- Tirare una corda sulla lunghezza della siepe se si desidera accorciare il bordo superiore della siepe in maniera uniforme.
- Rimuovere assolutamente le parti estranee dalla siepe (ad es. fili), in quanto potrebbero danneggiare le lame del tagliasiepi.

 Prestare comunque attenzione alle norme di sicurezza a pag. 43 e seguenti.

## Cura e manutenzione

  Disinserire la spina di alimentazione prima di ogni intervento di manutenzione e pulizia.

I dispositivi di protezione rimossi per la manutenzione e la pulizia devono essere rimontati e controllati come prescritto.

Utilizzare solo pezzi originali. Pezzi diversi potrebbero causare danni e lesioni imprevedibili.



 Per garantire la funzionalità della tagliasiepe, prestare attenzione a quanto segue:

- Pulire e oliare regolarmente tutte le parti mobili.
- Pulire o aspirare lo sfianto.
-  Non pulire mai le lame con acqua → pericolo di corrosione!

 Non utilizzare mai grasso!

 Utilizzare olio ecologico.

## Conservazione

  Disinserire la spina di alimentazione.

- Conservare i dispositivi inutilizzati in un luogo asciutto e chiuso lontano dalla portata dei bambini.
- Prima di un periodo di conservazione di lunga durata prestare attenzione a quanto segue per prolungare il ciclo di vita della tagliasiepe e garantire un facile azionamento della stessa:
  - Effettuare una pulizia di fondo.
  - Trattare tutte le parti mobili con un olio ecologico.

 Non utilizzare mai grasso!

 Spostare il coprilama sulla lama.

## Garanzia

Si prega di fare riferimento alla dichiarazione di garanzia allegata.

## Possibili guasti

Guasto	Possibile causa	Eliminazione (disinserire la spina di alimentazione)
Il tagliaiepi non funziona	<ul style="list-style-type: none"><li>• Assenza di corrente</li><li>• Assenza di corrente</li><li>• Cavo di prolunga difettoso</li><li>• Fusibile difettoso</li><li>• Motore oppure interruttore difettoso</li></ul>	<ul style="list-style-type: none"><li>• Controllare l'alimentazione elettrica</li><li>• Controllare l'alimentazione elettrica</li><li>• Controllare il cavo, non riutilizzare i cavi difettosi</li><li>• Sostituire il fusibile</li><li>• Far controllare o riparare il motore o l'interruttore da un'officina autorizzata</li></ul>
Il tagliaiepi non funziona	<ul style="list-style-type: none"><li>• Cavo difettoso</li><li>• Guasto interno</li><li>• Interruttore d'accensione/spegnimento difettoso</li></ul>	<ul style="list-style-type: none"><li>• Controllare l'alimentazione elettrica</li><li>• Rivolgersi al produttore o al servizio d'assistenza competente</li><li>• Rivolgersi al produttore o al servizio d'assistenza competente</li></ul>
Il motore funziona, ma le lame rimangono ferme	<ul style="list-style-type: none"><li>• Guasto interno</li></ul>	<ul style="list-style-type: none"><li>• Rivolgersi al produttore o al servizio d'assistenza competente</li></ul>
Le lame si riscaldano	<ul style="list-style-type: none"><li>• Le lame sono consumate</li><li>• Le lame sono difettose</li><li>• Assenza di lubrificazione =&gt; sfregamento</li></ul>	<ul style="list-style-type: none"><li>• Far affilare le lame</li><li>• Sostituire le lame</li><li>• Lubrificare le lame</li></ul>
Il motore ronza, le lame rimangono ferme	<ul style="list-style-type: none"><li>• Le lame si bloccano</li></ul>	<ul style="list-style-type: none"><li>• Rimuovere l'oggetto che blocca le lame</li></ul>

## Dati tecnici

Tipo	HS 650/55
Modello	HS 650/55
Potenza motore P <sub>1</sub>	650 W
Tensione di rete / Frequenza di rete	230 V~ / 50 Hz
Numero di giri a vuoto n <sub>0</sub>	1600 min <sup>-1</sup>
Lunghezza delle lame	570 mm
Lunghezza di taglio	505 mm
Spessore della lama	1,5 mm
Luce del ramo	20 mm
Regolazione della maniglia	± 90° (180°)
Vibrazione mano-braccio conforme a EN 1033/DIN 45675	a <sub>vhw</sub> = < 2,613 m/s <sup>2</sup>
Livello di pressione acustica L <sub>wa</sub> (secondo la direttiva 2000/14/CE)	Livello di pressione acustica misurato 98,1 dB (A) Livello di pressione acustica garanzia 100 dB (A)
Livello di pressione acustica al posto di lavoro L <sub>PA</sub> (secondo la direttiva 2000/14/CE)	85,1 dB (A)
Peso	ca. 3,25 kg
Classe di protezione	II

## Inhoud

EG-verklaring	5-6
Toestelbeschrijving / Reserveonderdelen	47
Lever hoeveelheid	47
Montage	47
Symbolen apparaat / gebruiksaanwijzing	47
Bedrijfstijden	47
Reglementaire toepassing	48
Restricties	48
Veilig werken	48
Ingebruikname	49
Instellingen aan de heggeschaar	50
Werkvoorschriften	50
Onderhoud en verzorging	50
Opslag	50
Garantie	50
Storingen	51
Technische gegevens	51

## Toestelbeschrijving

Pos.	Bestell-nr.	Benaming
1.		Stootbescherming met ophangogen
2.		Mes
3.		Afdekrail
4.		Handbescherming 364102
5.		Handgreep voren met schakeltoets
6.		Ventilatiegleuven
7.		Schakelaar voor hoelverstelling van de achterste handgreep
8.		In-/uitschakelaar
9.		Handgreep achteren met in- en uitschakelaar
10.		Kabel met netstekker
11.		Mesbescherming 364103
12.		Set koolborstels (zonder afbeelding)
13.		Veiligheidssticker 362990

## Lever hoeveelheid

- Heggeschaar
- Mesbescherming
- Handbescherming
- Bedieningshandleiding

 Controleer na het uitpakken de inhoud van de verpakking op:

- ▶ Aanwezigheid van alle onderdelen
- ▶ Eventuele transportschade

In het geval van onvolkomenheden dit direct aan uw leverancier melden. Latere reclamaties worden niet in behandeling genomen.



Elektrische toestellen behoren niet in de huisafval. Toestellen, toebehoren en verpakking naar een milieuvriendelijk recycling brengen.

## Montage

Vóór ingebruikname schroef de handbescherming (4) aan het toestel vast (p. 2, afb. A).

## Symbolen apparaat

 	Lees voor de inbedrijfstelling de bedieningshandleiding en veiligheidsvoorschriften en neem deze in acht.	 	Schakel de motor uit voor reparatie-, onderhouds- en reinigingswerkzaamheden en haal de netstekker uit de ontactdoos.
	Niet aan regen of vochtigheid blootzetten.	 	Meteen netstekker uit het stopcontact nemen, wanneer de aansluitleiding werd beschadigd of doorsneden.
	Veiligheidsbril en geluidsbescherming dragen.		Veiligheidshandschoenen dragen.

## Symbolen in de gebruiksaanwijzing



**Dreigend gevaar of gevaarlijke situatie.** Het niet opvolgen van deze aanwijzingen kan schade of verwondingen tot gevolg hebben.



**Belangrijke aanwijzing voor het vakkundig gebruik van de machine.** Het niet opvolgen van deze aanwijzingen kan storing aan de machine veroorzaken.



**Gebruikersaanwijzingen.** Deze aanwijzingen helpen u de machine optimaal te benutten.



Montage, gebruik en onderhoud van de machine. Hier wordt precies uitgelegd wat u moet doen.

## Bedrijfstijden

Houdt alstublieft vóór ingebruikname van het toestel rekening met de landelijke (regionale) voorschriften omtrent de lawaai- en trillingbescherming.



## Reglementaire toepassing

- De heggeschaar is slechts voor privégebruik in de huis- of hobbytuin bestemd.
- Als heggeschaar voor de privé huis- of hobbytuin worden zulke toestellen aangezien die niet in openbare plantsoenen, parks, recreatieplaatsen alsook in het landbouwbedrijf en de bosbouw worden ingezet.
- Het toestel mag niet voor het snijden van grasvelden, graskanten of voor het fijnmaken vóór het composteren worden gebruikt. Er bestaat gevaar van verwondingen!
- Tot het toepassen volgens de voorschriften behoren ook **het opvolgen van de gebruiks-, onderhouds- en reparatievoorschriften** en na leven van de **veiligheidsvoorschriften** van de fabrikant.
- Men moet zich tevens houden aan de algemeen geldende **veiligheid- en gezondheids- voorschriften** en die aanvullende **voorschriften van het bedrijf**.
- Alle verdere toepassingen gelden als niet volgens de voorschriften. Voor de hieruit voortvloeiende schade is de fabrikant niet aansprakelijk – **de aansprakelijkheid is alleen voor de gebruiker**.
- Eigenmachtige verbouwingen aan de heggeschaar sluiten een aansprakelijkheid van de fabrikant voor hieruit voortvloeiende schade van een ieder soort uit.
- De heggeschaar mag slechts door personen worden **voorbereid, gebruikt en onderhouden** die met het werktuig bekend zijn en over de gevaren ingelicht zijn. Reparaties mogen alleen door de fabrikant of geautoriseerde werkplaatsen uitgevoerd worden.
- Gebruik de heggeschaar niet in de nabijheid van **brandbare vloeistoffen of gassen of in vochtige of natte omgeving**.
- **Metalen delen** (draden enz.) dienen uit het te snijden materiaal in ieder geval te worden verwijderd.

## Restrisico's

Ook bij het gebruik volgens de voorschriften zijn er op grond van de constructie voor de toepassing van deze machine nog een aantal **restricties**.

De restricties kunnen geminimaliseerd worden wanneer de veiligheids-, gebruiks-, gezondheids- en onderhoudsvoorschriften nauwkeurig in acht genomen worden.



Consideratie en voorzichtigheid verminderen het risico van personenletsels en beschadigingen.

- Verwonding door weggeslingerde werkstukdelen.
- Breuk en eruitslingeren van messtukken.
- Gevaar door stroom door het niet juist aansluiten van de aansluitdraden.
- Het aanraken van onder spanning staande delen bij een geopende elektrische delen.
- Vermindering van het gehoor bij langdurig werken zonder gehoorbescherming.

Verder kunnen er ondanks alle genomen maatregelen niet zichtbare restricties bestaan.

## Veilig werken

 Lees en volg de onderstaande aanwijzingen, de voorschriften te voorkoming van ongevallen en de algemene veiligheidsvoorschriften op, om u zelf en anderen tegen verwondingen te beschermen.

-  Geef de veiligheidsvoorschriften aan alle personen, die met deze machine werken, door.
-  Bewaar deze veiligheidsvoorschriften goed.
- Maak u voor gebruik met het apparaat vertrouwd, met behulp van de bedieningshandleiding.
- Gebruik de machine alleen waar hij voor gemaakt is (zie „Reglementaire toepassing“).
- Voorkom een abnormale lichaamshouding. Zorg voor een **veilige houding** en bewaar steeds het **evenwicht**.
- Wees oplettend. Let op dat, wat u doet. Ga met vgerstand te werk. Gebruik het toestel niet, wanneer u moe bent of onder de invloed van drugs, alcohol of medicamenten staat. Een moment van onoplettendheid bij het gebruik van het toestel kann tot ernstige verwondingen leiden.
- Draag de juiste **werkklleding**.
  - **Nauw** sluitende kleding en geen **sieraden** dragen.
  - veiligheidshandschoenen
  - geen schoenen met gladde zolen dragen
  - Bij lang haar een **haarnet** dragen.
- Draag persoonlijke **beschermingsmiddelen**.
  - **Veiligheidsbril**
  - **Gehoorbeschermer**
- Zorg dat uw **werkomgeving op orde** is. Rommel kan ongevallen veroorzaken.
- Let op de **omgevingsinvloeden**.
  - Zet de heggeschaar niet aan **regen** bloot.
  - Gebruik de heggeschaar niet in **vochtige** of natte omgeving.
  - Werk slechts bij voldoende zicht
  - Gebruik de heggeschaar niet in de nabijheid van **brandbare vloeistoffen of gassen**.
- Laat de heggeschaar **nooit zonder toezicht**.
- **Personen onder 18** jaren mogen het werktuig niet bedienen.
- Hou **andere personen** op afstand. Laat andere personen, in het bijzonder **kinderen**, het **gereedschap** of de **kabel** niet aanraken. Houdt ze ver van uw werkplek weg.
- Overbelast de machine niet. U werkt beter en zeker met de **juiste belasting** van de machine.
- Werk alleen met alle **veiligheidsvoorzieningen** op de juiste wijze aangebracht. Verander niets aan de machine wat de veiligheid in gevaar kan brengen.
- Gebruik geen messen die niet aan de vermelde gegevens in deze gebruiksaanwijzing beantwoorden.
-  Het gebruik van gereedschappen en toebehoren van een ander fabrikaat kan risico's met zich meebrengen.

- Schakel de machine uit en neem de **steker uit het stopcontact** bij:
  - Reparatiewerkzaamheden
  - Onderhouds- en reinigingswerkzaamheden
  - bij het verhelpen van storing (hiertoe behoort ook het blokkeren van de messen)
  - Transport en opslag
  - Verlaten van de heggeschaar (ook bij korte onderbrekingen)
- **Verzorg** uw heggeschaar met zorgvuldigheid:
  - Houdt de werktuigen scherp en schoon, om beter en veilig te kunnen werken.
  - Hou de **handgrepen** vrij van vet en olie.
  - Volg de onderhoudsvoorschriften.
- Onderzoek de machine op eventuele **beschadigingen**.
  - Voor het verdere gebruik van de machine moeten alle **veiligheidsvoorzieningen** gecontroleerd worden op de juiste montage en het goed functioneren.
  - Controleer of alle **bewegende delen** van de machine goed functioneren en niet klemmen of beschadigd zijn. Alle delen moeten juist gemonteerd zijn en goed functioneren om de machine correct te laten werken.
  - Beschadigde beschermingsinrichtingen en -delen moeten, indien noodzakelijk, door een erkende reparatiewerkplaats gerepareerd of verwisseld worden. Met uitzondering indien in de gebruiksaanwijzing anders aangegeven.
  - Beschadigde of onleesbare **veiligheidsstickers** dienen te worden **vervangen**.
- Laat geen sleutels steken!  
Controleer vóór het inschakelen altijd of de sleutels en instelgereedschappen verwijderd zijn.
- Als u de **machine niet gebruikt** moet u hem op een droge plaats, buiten het bereik van kinderen opslaan.

## Elektrische veiligheid.

- De **aansluitkabel** moet volgens IEC 60245 (H 07 RN-F) zijn, met een draad doorsnede van minstens:
  - 1,5 mm<sup>2</sup> bij een lengte **tot** 25m.
  - 2,5 mm<sup>2</sup> bij een lengte **vanaf** 25m.
- Bescherm u tegen een **elektrische schok**. Raak geen geaarde delen aan.
- Gebruik de **kabel** niet voor doeleinden waarvoor hij niet geschikt is. **Bescherm** de kabel tegen **hitte, olie of scherpe randen**. De steker niet met de kabel uit het stopcontact trekken.
- Draag het toestel nooit aan de aansluitleiding.
- **Controleer** regelmatig de kabel van de heggeschaar en laat het bij beschadigingen door een erkende vakman **vervangen**.
- Bij het verleggen van de **aansluitkabel** erop letten dat deze niet stoort, gekneust, geknikt en de steekverbinding niet nat wordt.
- Controleer de **verleng kabel** regelmatig op beschadigingen en vervang hem als hij beschadigd is.
- Gebruik **geen defecte kabels**.
- Gebruik alleen **toegestane** en gemerkte verlengkabels.

- Maak **geen geknutselde** elektrische aansluitingen.
- Veiligheidsvoorzieningen **nooit overbruggen** of buitenwerking stellen.
- Het apparaat via een **veiligheidsschakelaar** (30 mA) aansluiten.

 **Elektrische aansluitingen** of **reparaties** mogen alleen door een erkend bedrijf of een erkende reparatiewerkplaats uitgevoerd worden. De plaatselijke voorschriften moeten opgevolgd worden.

 **Reparaties** aan andere delen van de **machine** mogen alleen door de **fabrikant** of een door hem erkende werkplaats uitgevoerd worden.

 Alleen de originele toebehoren en onderdelen gebruiken. Bij het **gebruik van niet originele onderdelen** kunnen risico's voor de gebruiker ontstaan. De fabrikant kan niet aansprakelijk gesteld worden voor ongevallen hierdoor ontstaan.

## Ingebruikname

### Aansluiting op het net

Vergelijk de netspanning met de spanning (bijv. 230 V) die op het type plaatje is aangegeven. Sluit de machine volgens de voorschriften en op een geaard stopcontact aan.

Wisselstroommotor:

-  Schuko contactdoos gebruiken met een netspanning van 230V, een aardlekschakelaar en 10 A afgezekerd.
- Gebruik aansluit- resp. verlengkabels met een aderdoorsnede van ten minste 1,5 mm<sup>2</sup>

### Aanbrengen van de verlengingskabel

 Om een onopzettelijk losmaken van de stekerverbinding te voorkomen, steek de verlengingskabel als lus door de opening in de achterste handgreep (9) en leg ze over de kabelophanging. Pagina 4 afb. D.

### Inschakelen

Gebruik **geen toestel, waarbij zich de schakelaar niet laat in- en uitschakelen**. Beschadigde schakelaar moeten **onmiddellijk door de klantenservice worden gerepareerd of worden vervangen**.

De heggeschaar bezit een tweehand-veiligheidsuitschakeling die een onopzettelijk inschakelen voorkomt.

 De in-/uitschakelaar aan de achterste handgreep (9) indrukken en gelijktijdig met de andere hand de schakeltoets aan de voorste handgreep (5) bedienen, pagina 2, afb. A.

### Uitschakelen

 Om het toestel uit te schakelen, de in-/uitschakelaar of de schakeltoets loslaten.

## Instellingen aan de heggeschaar

### Handgreep draaien, pagina 3 afb. B

De handgreep kann in 5 werkposities worden ingesteld (45°-raster)

1. Gedurende het verstellen kan de in-/uitschakelaar aan de achterste handgreep (8) niet worden bediend.
2. De heggeschaar aan de voorste handgreep (5) vasthouden, pagina 3, afb. B.
3. Schuif de schakelaar (7) naar achteren.
4. De achterste handgreep (9) kan in de gewenste positie worden gedraaid.
5. De schakelaar (7) loslaten en erop letten dat hij vastklikt. De handgreep is gefixeerd.

## Werkvoorschriften

### Controleer het volgende voordat u gaat werken:

- Werkplek opgeruimd?
- U mag de machine niet gebruiken voordat u deze gebruiksaanwijzing heeft gelezen, alle voorschriften heeft opgevolgd en de machine als voorgeschreven heeft gemonteerd.
- Verjaag voor het snijden dieren uit de heg om deze niet te verwonden.

### Werken met de heggeschaar, pagina 3 - 4, afb. C – F

### De heggeschaar met beide handen op veilige afstand van het lichaam houden.

- De verlengkabel moet gedurende het snijden achter de heggeschaar blijven, omdat het niet door de messen kan worden gegrepen, afb. D.
- De heggeschaar kan door de messen aan beide zijden voorwaarts en achterwaarts of door pendelbewegingen van één kant naar de andere kant worden gevoerd, afb. E.
- Snijd eerst de zijkanten van de heg en pas dan de bovenkant, afb. F.
- De heg van beneden naar boven snijden.
- Snijd de heg trapezevormig, afb. C.
- Span een richtsnoer over de lengte van de heg wanneer u de bovenkant van de heg gelijkmatig wilt snijden.
  - Verwijder in ieder geval vreemde voorwerpen uit de heg (bv draad) omdat deze de messen van de heggeschaar kunnen beschadigen.



 Volg in ieder geval de veiligheidsvoorschriften van pag. 48 en verder op.

## Onderhoud en verzorging



Voor onderhouds- en reinigingswerkzaamheden de netstekker uit de contactdoos halen.

Veiligheidsvoorzieningen die voor onderhouds- of reinigingswerkzaamheden werden gedemonteerd, moeten in ieder geval weer reglementair worden aangebracht en gecontroleerd. Slechts originele delen gebruiken. Andere delen kunnen tot niet te voorziene beschadigingen en verwondingen voeren.

-  Voor de optimale werking van de machine zijn de volgende punten van belang:
  - Alle bewegende delen **regelmatig** reinigen en oliën
  - De ventilatiegleuven schoonmaken, resp. afzuigen.
  -  Reinig de messen nooit met water → gevaar van corrosie!

### Nooit vet gebruiken!

 Maak gebruik van milieuvriendelijke olie.

## Opslag



Neem de stekker uit het stopcontact.

- Bewaar de machine in een droge en afgesloten ruimte, buiten het bereik van kinderen.
- Om de levensduur van de machine te verlengen en de machine optimaal te laten functioneren is het gewenst voor opslag de volgende punten in uit te voeren:
  - De machine grondig reinigen.
  - Alle bewegende delen met milieuvriendelijke olie behandelen.

### De delen van de heggeschaar mogen niet worden ingevet

 Schuif de mesbescherming op het mes.

## Garantie

Houdt u alstublieft rekening met de ingesloten garantieverklaring.

## Storingen

Storing	Mogelijke oorzaak	Oplossing (netstekker uit het stopcontact halen)
Heggeschaar draait niet.	<ul style="list-style-type: none"> <li>• Geen stroom, Stroomuitval.</li> <li>• Verlengkabel defect.</li> <li>• Zekering defect t</li> <li>• Motor of schakelaar defect.</li> </ul>	<ul style="list-style-type: none"> <li>• Stroomvoorzorging controleren</li> <li>• Kabel controleren, defecte kabel niet meer gebruiken</li> <li>• Zekering vervangen</li> <li>• Motor of schakelaar door een erkende elektrovakman laten controleren of repareren.</li> </ul>
Heggeschaar snijdt met onderbrekingen	<ul style="list-style-type: none"> <li>• Kabel defect</li> <li>• Interne storing</li> <li>• In-/uitschakelaar defect</li> </ul>	<ul style="list-style-type: none"> <li>• Stroomvoorzorging controleren</li> <li>• Fabrikant, resp. bevoegde klantenservice opzoeken</li> <li>• Fabrikant, resp. bevoegde klantenservice opzoeken</li> </ul>
Motor draait, messen blijven staan	<ul style="list-style-type: none"> <li>• Interne storing</li> </ul>	<ul style="list-style-type: none"> <li>• Fabrikant, resp. bevoegde klantenservice opzoeken</li> </ul>
Messen worden heet	<ul style="list-style-type: none"> <li>• Messen zijn stomp</li> <li>• Messen zijn defect</li> <li>• Ontbrekende smering =&gt; wrijving</li> </ul>	<ul style="list-style-type: none"> <li>• Messen laten slijpen</li> <li>• Messen vervangen</li> <li>• Oliën van de messen</li> </ul>
Motor bromt, messen blijven staan	<ul style="list-style-type: none"> <li>• Messen blokkeren</li> </ul>	<ul style="list-style-type: none"> <li>• Voorwerp verwijderen</li> </ul>

## Technische gegevens

Type	HS 650/55
Model	HS 650/55
Vermogen $P_1$	650 W
Spanning / Frequentie	230 V~ / 50 Hz
Stationair-toerental $n_0$	1600 min <sup>-1</sup>
Meslengte	570 mm
Snijlengte	505 mm
Dikte van het zwaard	1,5 mm
Takkendoorlaat	20 mm
Verstellen van de greep	± 90° (180°)
Hand-arm-trilling volgens EN 1033/DIN 45675	$a_{vhw} = < 2,613 \text{ m/s}^2$
Geluidsniveau $L_{wa}$ (volgens richtlijn 2000/14/EG)	gemeten geluidsniveau 98,1 dB (A) gegarandeerd geluidsniveau 100 dB (A)
Geluidsdrukpegel $L_{PA}$ (volgens richtlijn 2000/14/EG)	85,1 dB (A)
Gewicht	ca. 3,25 kg
Veiligheidsklasse	II

## Zawartość

Możliwe zakłócenia	5-6
Opis urządzenia / Części zamienne	52
Zakres dostawy	52
Montaż	52
Symbole na urządzeniu	52
Symbole zastosowane w instrukcji obsługi	52
Czasy pracy	52
Użytkowanie zgodne z przeznaczeniem	53
Pozostałe ryzyko	53
Bezpieczna praca	53
Rozruch	54
Ustawienia na sektorze	55
Wskazówki robocze	55
Konserwacja i pielęgnacja	55
Składowanie	55
Gwarancja	56
Możliwe zakłócenia	56
Dane techniczne	56

## Opis urządzenia / Części zamienne

Pozycja	Nr zamówienia	Nazwa
1.	Ochrona przeciwuderzeniowa z uchami do zawieszania	
2.	Nóż	
3.	Szyna osłonowa	
4.	Ochrona ręki	364102
5.	Przedni uchwyt z włącznikiem	
6.	Szpara wentylacyjna	
7.	Włącznik dla ustawienia kąta tylnego uchwytu	
8.	Włącznik/ wyłącznik	
9.	Tylny uchwyt z włącznikiem i wyłącznikiem	
10.	Kabel z wtyczką sieciową	
11.	Zabezpieczenie noży	364103
12.	Komplet szczotek węglowych (bez ilustracji)	
13.	Naklejka zabezpieczająca	362990

## Zakres dostawy

- Sekator
- Ochrona ręki
- Zabezpieczenie noży
- Instrukcja obsługi

 Po rozpakowaniu zawartości kartonów sprawdź

- ▶ ich kompletność
- ▶ ewentualne uszkodzenia transportowe





Swoje zastrzeżenia zgłoś natychmiast sprzedawcy, dostawcy lub producentowi. Późniejsze reklamacje nie będą uznawane.

 Urządzenie elektryczne nie nadają się do wyrzucania z odpadami domowymi. Urządzenia, osprzęt i opakowania należy poddawać ekologicznemu recyklingowi.

## Montaż

Przed uruchomieniem mocno przykręcić do urządzenia ochronę rąk. (s. 2. rys. A)

## Symbole na urządzeniu

 	Przed uruchomieniem urządzenia należy dokładnie przeczytać instrukcję	 	Przed rozpoczęciem wykonywania napraw, czynności obsługowo-konserwacyjnych oraz czyszczenia urządzenia należy wyłączyć silnik i wyjąć wtyczkę z gniazda zasilania sieciowego.
	Nie pozostawiać na deszczu i wilgoci.		Jeśli przewód zasilający jest uszkodzony lub przerwany należy natychmiast wyciągnąć wtyczkę zasilającą.
	Nosić okulary i nauszniki ochronne		Należy nosić rękawice ochronne.

## Symbole zastosowane w instrukcji obsługi

 **Istniejące zagrożenie lub niebezpieczna sytuacja.** Nieprzestrzeganie tej wskazówki może spowodować zranienia osób lub szkody rzeczowe.

 **Ważne wskazówki dotyczące prawidłowej obsługi.** Nieprzestrzeganie niniejszych wskazówek może prowadzić w następstwie do zakłóceń w pracy urządzenia.

 **Wskazówki dla użytkownika.** Wskazówki te pomagają w optymalnym wykorzystaniu wszystkich funkcji urządzenia.

 **Montaż, obsługa i konserwacja.** Tutaj następuje dokładne objaśnienie czynności, które należy wykonać.

## Czasy pracy

Przed uruchomieniem urządzenia należy zapoznać się z krajowymi (lokalnymi) przepisami ochrony przed hałasem.

## Użytkowanie zgodne z przeznaczeniem

- Sekator przeznaczony jest wyłącznie zastosowań prywatnych w domu i ogrodzie.
- Jako sekator dla prywatnego użytku w domu i ogrodzie uznane są takie urządzenia, które nie są stosowane w miejscowych skwerach, parkach, miejscach sportowych oraz w gospodarce rolnej i leśnej.
- Urządzenie nie może być przeznaczone do cięcia trawników, krawędzi trawników oraz do rozdrabniania dla kompostu. Istnieje ryzyko zranień!
- Do pojęcia eksploatacji zgodnej z przeznaczeniem zalicza się także **dotrzymanie** podanych przez producenta **warunków eksploatacji, konserwacji i napraw**, jak również stosowanie się do umieszczonych w instrukcji obsługi **wskazówek bezpieczeństwa**.
- Do pojęcia eksploatacji zgodnej z przeznaczeniem zalicza się także **dotrzymanie** podanych przez producenta **warunków eksploatacji, konserwacji i napraw**, jak również stosowanie się do umieszczonych w instrukcji obsługi **wskazówek bezpieczeństwa**.
- Każdy inny przypadek użytkowania maszyny, niż podany w instrukcji obsługi, uważa się za niezgodny z przeznaczeniem. Za szkody powstałe w wyniku niezgodnego z przeznaczeniem użytkowania producent nie odpowiada: związane z tym **ryzyko ponosi wyłącznie użytkownik**.
- Wprowadzanie własnych zmian w sekatorze wyłącza odpowiedzialność producenta z wynikających z tego faktu każdego rodzaju szkód.
- Sekator może być **zbrojony, używany i konserwowany** wyłącznie przez osoby, które posiadają odpowiednie umiejętności oraz posiadają wiedzę o niebezpieczeństwach. Wykonywanie prac naprawczych wolno powierzać tylko nam lub podanym przez nas punktom serwisowym.
- Maszyny nie wolno eksploatować w pomieszczeniach, w których panuje zagrożenie wybuchowe, oraz w miejscach, w których jest ona narażona na opady deszczu.
- Części metalowe (druty itd.) należy koniecznie wyjąć z materiału przeznaczonego do cięcia.

## Pozostałe ryzyko

Także w przypadku eksploatacji maszyny zgodnej z przeznaczeniem i przestrzegania relewantnych przepisów bezpieczeństwa praca z pilarką może być związana z **pewnym resztkowym ryzykiem** spowodowanym względami konstrukcyjnymi.

Ryzyko to można zminimalizować przestrzegając wskazówek bezpieczeństwa oraz zasad dotyczących eksploatacji zgodnej z przeznaczeniem.

Praca wykonywana w przemyślny sposób i z zachowaniem należytej ostrożności zmniejsza ryzyko odniesienia obrażeń przez inne osoby oraz ryzyko spowodowania szkód.

- Niebezpieczeństwo zranienia w wyniku odrzucanych części elementu obrabianego.
- Złamanie i wyrzucenie elementów noża.

- Zagrożenie porażenia prądem w przypadku niefachowego wykonania przyłącza elektrycznego.
- Dotknięcie części znajdujących się pod napięciem w przypadku otwarcia podzespołów elektrycznych.
- Uszkodzenie słuchu w przypadku dłuższej pracy bez stosowania ochrony słuchu.

Ponadto, pomimo podjęcia wszystkich działań zabezpieczających, mogą istnieć inne, nieprzewidywalne ryzyka.

## Bezpieczna praca

 W celu ochrony siebie samego i innych przed ewentualnymi obrażeniami, przed włączeniem niniejszego produktu należy przeczytać i stosować się do następujących wskazówek i przepisów o zapobieganiu wypadkom, opracowanych przez Wasze zrzeszenia branżowe lub do obowiązujących lokalnie w danym kraju regulacji dotyczących bezpieczeństwa.

 Wskazówki bezpieczeństwa przełącz wszystkim osobom, które pracują przy maszynie.

 Wskazówki bezpieczeństwa starannie przechowuj.

- Przy pomocy niniejszej instrukcji należy zapoznać się z urządzeniem przed rozpoczęciem użytkowania.
- Nie należy stosować urządzenia do celów, do których nie jest ono przeznaczone (użytkowanie zgodne z przeznaczeniem i prace z urządzeniem do zasysania liści).
- Unikać nienormalnych pozycji ciała. Dbać o **pewność stania** i zawsze utrzymywać **równowagę**.
- Pracować uważnie i zwracać uwagę na wykonywane czynności. Zachować rozsądek podczas pracy. Nie używać urządzenia w stanie zmęczenia, pod wpływem narkotyków, alkoholu lub leków. Moment nieuwagi podczas używania urządzenia może doprowadzić do poważnych obrażeń.
- Zakładaj odpowiednią odzież **roboczą**:
  - **nie zakładaj** szerokiej, nie przylegającej do ciała odzieży oraz **biżuterii**, mogą ją uchwycić i wciągnąć ruchome części maszyny.
  - rękawice robocze, obuwia o nieprzyczepnych żelówkach
  - długie włosy chroń **siatką do włosów**
- Stosuj **środki ochrony osobistej**:
  - **okulary ochronne**
  - **środki ochrony słuchu**
- W **miejscu pracy** utrzymuj **ład i porządek!** Bałagan może być przyczyną powstania wypadków.
- Uwzględnij wpływ **środowiska**:
- Berücksichtigen Sie **Umgebungseinflüsse**:
  - Nie należy stosować sekatora w czasie **deszczu**.
  - Nie należy używać sekatora w otoczeniu **wilgotnym** lub mokrym.
  - Należy pracować wyłącznie w warunkach dobrej widoczności
  - Nie należy używać sekatora w pobliżu **palnych cieczy** lub **gazów**.
- Nigdy nie należy zostawiać sekatora **bez nadzoru**.
- **Osoby poniżej 18 roku** nie mogą obsługiwać urządzenia.
- **Osoby niepowołane** utrzymuj w odpowiednim oddaleniu.

Nie pozwól, aby niepowołane osoby, w szczególności dzieci, dotykały narzędzie i kable.

Utrzymuj je w odpowiedniej odległości od obszaru roboczego

- Maszyny nie przeciążaj! Praca w **podanym zakresie mocy** jest korzystniejsza i pewniejsza.
- Użytkować urządzenie tylko z kompletnymi i prawidłowo zamontowanymi **urządzeniami ochronnymi** i nie dokonywać przy maszynie żadnych zmian, które mogą mieć wpływ na zmniejszenie bezpieczeństwa.
- Nie należy używać noży, posiadających inne dane znamionowe niż te zawarte w niniejszej instrukcji obsługi.



Stosowanie innych narzędzi i wyposażenia może zwiększyć zagrożenie wypadkowe

- W następujących przypadkach maszynę należy wyłączyć, a **wtyczkę kabla zasilającego** wyciągnąć z **gniazdka**:
  - podczas przeprowadzania napraw
  - podczas konserwacji i czyszczenia
  - podczas usuwania zakłóceń (należy do tego również blokowanie noża)
  - Transport i składowanie
  - Pozostawienie sekatora (również w trakcie krótkich przerw)
- Sekator należy starannie **pielęgnować**:
  - Zadbaj o odpowiednie ostrzenie i czyszczenie **narzędzi**, gdyż podnosi to bezpieczeństwo pracy.
  - Zadbaj o to, aby **uchwyty** były suche oraz wolne od olejów i smarów.
  - Zadbaj o to, aby **uchwyty** były suche oraz wolne od olejów i smarów.
- Skontroluj, czy maszyna nie jest **uszkodzona**:
  - Przed wznowieniem eksploatacji maszyny koniecznie sprawdź **mechanizmy zabezpieczające** pod kątem ich pewnego i zgodnego z przeznaczeniem funkcjonowania.
  - Sprawdź, czy **części ruchome** należycie funkcjonują, czy nie są blokowane oraz, czy jakieś części nie uległy uszkodzeniu. Dla zapewnienia poprawnej eksploatacji pilarki wszystkie jej części muszą zostać należycie zamontowane i muszą spełniać wszystkie stawiane wymagania.
  - Naprawę lub wymianę **uszkodzonych mechanizmów zabezpieczających** oraz części należy zlecić w koncesjonowanym specjalistycznym warsztacie, o ile w instrukcji obsługi brak innych ustaleń.
  - Uszkodzone lub nieczytelne **etykiety bezpieczeństwa** należy **wymienić na nowe**.
- Nie pozostawiaj zatkniętych kluczy maszynowych! Przed każdym włączeniem maszyny upewnij się, czy wyjęto wszystkie klucze i przyrządy do ustawiania.
- **Wyposażenie**, którego w danej chwili **nie używasz**, przechowuj w suchym, zamkniętym pomieszczeniu poza zasięgiem dzieci.

## Bezpieczeństwo elektryczne

- Należy stosować **przewód zasilania sieciowego wykonanego** zgodnie z IEC 60245 (H 07 RN-F) o minimalnych przekrojach:

– 1,5 mm<sup>2</sup> przy przewodzie **do** 25 m

– 2,5 mm<sup>2</sup> przy przewodzie **powyżej** 25 m

- Strzeż się przed **porażeniem elektrycznym**. Staraj się nie dotykać elementów uziemionych.
- Nie wykorzystuj **kabla** do celów, do których nie jest przystosowany. Chronь kabel przed **wysoką temperaturą, kontaktem z olejami oraz uszkodzeniami mechanicznymi na ostrych krawędziach**. Nie wyciągaj wtyczki z gniazdka pociągając za kabel.
- Nigdy nie należy nosić urządzenia za kabel przyłączeniowy.
- Należy regularnie kontrolować kabel sekatora i w przypadku powstałych uszkodzeń należy go oddać do naprawy uznanemu specjalście.
- Przy układania **przewodu zasilającego** zwracać uwagę na to, aby nie stanowił on przeszkody, nie został zgnieciony, załamany i aby złącze wtykowe nie zostało zmoczone.
- Kontroluj regularnie **kable przedłużające**, jeżeli są uszkodzone – wymień je.
- Nie stosuj **uszkodzonych elementów przyłączowych**.
- Przy pracy na wolnym powietrzu stosuj wyłącznie **dopuszczone** do tego celu i odpowiednio oznakowane przedłużacze.
- Nie stosuj **żadnych prowizorycznych** przyłączy elektrycznych.
- **Nigdy nie mostkuj** i nie wyłączaj mechanizmów ochronnych.
- Podłączyć urządzenie przez wyłącznik **różnicowoprądowy** (30 mA).



**Wykonanie przyłącza elektrycznego** oraz **napraw** części elektrycznych maszyny należy powierzać **koncesjonowanemu** personelowi elektrotechnicznemu lub zlecać w naszych punktach serwisowych. Przestrzegać lokalnych przepisów dotyczących działań ochronnych.



**Naprawy** innych części **maszyny** należy powierzać **producentowi** lub w którymś z jego punktów serwisowych.



Stosować wyłącznie oryginalne części zamienne, wyposażenie i wyposażenie specjalne. **Stosowanie innych części zamiennych** i innego wyposażenia może sprzyjać zwiększeniu zagrożenia wypadkowego. Producent maszyny nie odpowiada za wynikające stąd szkody.

## Rozruch

### Przyłącze sieciowe

Należy porównać wartość napięcia znamionowego podaną na tabliczce urządzenia z wartością napięcia sieciowego i podłączyć urządzenie do przepisowej wtyczki.



Silnik prądu przemiennego:

Zastosuj gniazdo wtykowe ze stykiem ochronnym, napięcie sieciowe 230 V z wyłącznikiem ochronnym różnicowym i bezpiecznikiem 10 A.

Używane przewody zasilające i przedłużacze muszą mieć żyły o przekroju min. 1,5 mm<sup>2</sup>

## Nanoszenie kabla przedłużającego

 By uniknąć niezamierzonego poluzowania się gniazdka należy włożyć kabel przedłużający jako pętelkę poprzez otwarcie w tylnym uchwycie o przełożyć go przez podwieszenie dla kabla. Strona 4 rys. D

## Włączenie

Nie używać urządzeń, których wyłączniki nie dają się włączyć lub wyłączyć. Uszkodzone wyłączniki muszą być niezwłocznie naprawione lub wymienione przez serwis.

Sekator posiada dwuręczny wyłącznik bezpieczeństwa, który zapobiega niezamierzonemu włączeniu.

 Nacisnąć włącznik/ wyłącznik w tylnym uchwycie (9) i jednocześnie drugą ręką uruchomić włącznik na przednim uchwycie (5), strona 2, rys. A.

## Wyłączenie

 W celu wyłączenia urządzenia należy zwolnić włącznik/wyłącznik poprzez przycisk przełączeniowy.

## Ustawienia na sekatorze

 Przekręcić uchwyt, strona 3 Rys. B

Uchwyt może być ustawiany w 5 pozycjach roboczych (45°-Raster)

1. Podczas przestawiania nie można naciskać włącznika/wyłącznika na tylnym uchwycie (8).
2. Sekator należy przytrzymać za przedni uchwyt (5), strona 4, rys. B
3. Przesunąć przełącznik (7) do tyłu.
4. Tylni uchwyt (9) może zostać przekręcony do żądanej pozycji.
5. Wyłącznik (7) należy zwolnić i pamiętać że on się zazębia. Uchwyt jest ustawiony.

## Wskazówki robocze

-  Przed przystąpieniem do pracy przestrzegaj następujących zasad i sprawdź, czy:
- na stanowisku pracy panuje ład?
  - Urządzenia nie wolno uruchamiać, dopóki nie zapoznano się z niniejszą instrukcją obsługi, nie przestrzega się wszystkich podanych wskazówek, a pilarka nie została zmontowana w opisany tu sposób!
  - Przed rozpoczęciem cięcia należy spłoszyć zwierzęta z żywopłotu, by ich później nie zranić.

Praca z sekatorem, strona 3 - 4, Rys. C – F



 Sekator należy trzymać oburącz w odpowiednim odstępie od ciała.

- Kabel przedłużający musi pozostać podczas cięcia z tyłu sekatora, tak by nie mógł zostać uchwycony przez noże, rys. D.

- Sekator może być prowadzony poprzez obustronny nóż na przód i wstecz lub poprzez ruchy wahadłowe z jednej strony na drugą, rys. E.
- Należy ciąć najpierw boki żywopłotu, a dopiero potem jego górne krawędzie, rys. F.
- Żywopłot ciąć z dołu do góry.
- Żywopłot należy ciąć w formie trapezu, rys. C.
- Należy napiąć sznur ciesielski przez długość żywopłotu, jeśli górna krawędź żywopłotu ma być równomiernie przycięta.
- Należy koniecznie usunąć ciała obce z żywopłotu (np. drut), ponieważ może on uszkodzić nóż.

 Bezwzględnie przestrzegaj wskazówek bezpieczeństwa podanych na stronie 53 ff.

## Konserwacja i pielęgnacja

  Przed każdą konserwacją wyciągnij wtyczkę sieciową.

Urządzenia zabezpieczające, które zostały usunięte w celu umożliwienia przeprowadzenia prac konserwacyjnych i czyszczenia muszą zostać prawidłowo założone na swoje miejsce i sprawdzone.

Używać wyłącznie części oryginalnych. Inne części mogą być przyczyną nieprzewidywalnych szkód i obrażeń.

 By zachować prawidłowe funkcjonowanie sekatora, należy przestrzegać następujących punktów:

- Regularnie czyść wszystkie ruchome części.
- Przeczyśćć wzgl. odessać szparę wentylacyjną.
-  Nie wolno nigdy czyścić noży wodą → niebezpieczeństwo korozji!

 Nigdy nie stosuj smarów!

 Należy używać wyłącznie oleju przyjaznego środowisku.

## Składowanie

  Wyciągnąć wtyczkę sieciową.

- Nieużywane urządzenie przechowuj w suchym, zamkniętym i niedostępnym dla dzieci pomieszczeniu.
- Przed dłuższym składowaniem pilarki przestrzegaj następujących zasad, aby przedłużyć jej żywotność i zapewnić prostą obsługę:
  - dokładnie wyczyść pilarkę.
  - elementy ruchome przesmaruj przyjaznym dla środowiska olejem

 Nigdy nie stosuj smarów!

 Należy nasadzić osłonę noża na nóż.



## Gwarancja

Proszę przestrzegać załączonego oświadczenia gwarancyjnego.

## Możliwe zakłócenia

Zakłócenie	Możliwa przyczyna	Usunięcie (wyciągnąć wtyczkę)
Sekator nie funkcjonuje	<ul style="list-style-type: none"><li>• brak prądu</li><li>• brak zasilania prądem elektrycznym</li><li>• uszkodzony kabel przedłużacza</li><li>• bezpiecznik uszkodzony</li><li>• uszkodzony silnik lub łącznik</li></ul>	<ul style="list-style-type: none"><li>• sprawdzić zasilanie prądem</li><li>• sprawdzić zasilanie prądem</li><li>• sprawdzić kabel, nie używać uszkodzonych kabli,</li><li>• wymienić bezpiecznik</li><li>• silnik lub wyłącznik powinien sprawdzić lub nareperować wykwalifikowany elektryk.</li></ul>
Sekator tnie z przerwami	<ul style="list-style-type: none"><li>• Kabel uszkodzony</li><li>• wewnętrzny błąd</li><li>• włącznik/ wyłącznik jest uszkodzony</li></ul>	<ul style="list-style-type: none"><li>• sprawdzić zasilanie prądem</li><li>• znaleźć producenta wzgl. serwis odpowiedzialny za opiekę nad klientem</li><li>• znaleźć producenta wzgl. serwis odpowiedzialny za opiekę nad klientem</li></ul>
Silnik pracuje, noże pozostają w miejscu	<ul style="list-style-type: none"><li>• wewnętrzny błąd</li></ul>	<ul style="list-style-type: none"><li>• znaleźć producenta wzgl. serwis odpowiedzialny za opiekę nad klientem</li></ul>
Noże stają się ciepłe	<ul style="list-style-type: none"><li>• Noże są tępe</li><li>• Noże są uszkodzone</li><li>• Brak smarowania =&gt; tarcie</li></ul>	<ul style="list-style-type: none"><li>• naostrzyć noże</li><li>• wymienić noże</li><li>• naoliwić noże</li></ul>
Silnik mruży, noże pozostają w miejscu	<ul style="list-style-type: none"><li>• Noże zablokowane</li></ul>	<ul style="list-style-type: none"><li>• usunąć przedmiot</li></ul>

## Dane techniczne

Type	HS 650/55
Model	HS 650/55
Moc silnika P <sub>1</sub>	650 W
Napięcie zasilania / Częstotliwość zasilania	230 V~ / 50 Hz
Jałowa prędkość obrotowa n <sub>0</sub>	1600 min <sup>-1</sup>
Długość noża	570 mm
Długość cięcia	505 mm
Grubość miecza	1,5 mm
Grubość cięcia	20 mm
Przestawienie uchwytu	± 90° (180°)
Wibracja ręki i ramienia z wg EN 1033/DIN 45675	a <sub>vhw</sub> = < 2,613 m/s <sup>2</sup>
Poziom ciśnienie akustycznego L <sub>wa</sub> (wg dyrektywy 2000/14/EG)	mierzony poziom ciśnienia akustycznego 98,1 dB (A) gwarantowany poziom ciśnienia akustycznego 100 dB (A)
Akustyczny L <sub>PA</sub> (wg dyrektywy 2000/14/EG)	85,1 dB (A)
Ciężar	ca. 3,25 kg
Klasa bezpieczeństwa	II

## Innehåll

Försäkran om överensstämmelse	5-6
Beskrivning / Reservdelar	57
Leveransomfattning	57
Montering	57
Symboler på maskinen / bruksanvisning	57
Användning till rätt ändamål	57
Resterande risker	58
Arbeta säkert	58
Idrifttagning	59
Inställning av häcksaxen	59
Arbetstips	60
Underhåll och skötsel	60
Lagring	60
Garanti	60
Möjliga fel	61
Tekniska data	61

## Beskrivning / Reservdelar

Pos.	Beställnings-nummer	Beteckning
1.	Stoßschutz mit Aufhängeösen	
2.	Kniv	
3.	Abdeckschiene	
4.	Handskydd	364102
5.	Främre handtag med kopplingsknapp	
6.	Ventilationsslitsar	
7.	Strömbrytare för vinkelinställning av det bakre handtaget	
8.	Till/Fränkknapp	
9.	Bakre handtag med Till - och Fränkopplare	
11.	aKnivskydd	
11.	Kabel med stickkontakt	364103
12.	Kolborstsalt (utan bild)	
13.	Säkerhetsklistermärke	362990

## Leveransomfattning

- Häcksax
- Knivskydd
- Handskydd
- Bruksanvisning

 Kontrollera kartongens innehåll efter uppackning

- ▶ att leveransen är komplett
- ▶ ev. transportskador

Vid reklamationer ska omgående återförsäljaren, underleverantörerna och tillverkaren meddelas. Senare reklamationer kan inte godkännas.

 Elektriska apparater bör inte slängas i soptunnan. Apparater, tillbehör och förpackning skall återvinnas på miljövänligt sätt.

## Montering

Innan idriftsättningen skruvar ni fast handskyddet på apparaten. (S. 2, Bild A).

## Symboler på maskinen

 	Läs noga igenom bruksanvisningen innan du börjar använda maskinen och beakta alla säkerhetsanvisningar	 	Stäng av motorn och dra ur nätkontakten innan du börjar med några som helst reparationer, underhåll- och rengöringsarbeten
	Får ej utsättas för regn eller fukt.		Dra genast ut stickkontakten om anslutningsledning en är skadad eller skärs av.
	Använd ögon- och hörselsskydd.		Bär skyddshandskar.

## Bruksanvisningens symboler



**Hotande fara eller farlig situation.** Underlåtenhet att följa dessa anvisningar kan leda till person- eller saksador.



**Viktiga anvisningar för den rätta användningen.** Om denna symbol resp. hänvisning inte beaktas finns för maskin- eller funktionsstörningar.



**Användningstips.** Här får du information och tips om hur du använder maskinen på optimalt sätt.



**Montering, hantering och underhåll.** Här förklaras allt i detalj som du måste göra

## Drifttider

Var vänlig beakta Ert lands (regionala) föreskrifter gällande bullerskydd.

## Användning till rätt ändamål

- Häcksaxen är endast avsedd för privat bruk i privata trädgårdar eller i hobbyträdgårdar.
- Som häcksax för privat bruk i privata trädgårdar eller i hobbyträdgårdar betraktas en maskin som inte används i offentliga anläggningar, parker, sportanläggningar samt inom lant- och skogsbruk.
- Maskinen får inte användas för klippning av gräsmattor, gräskanter eller för sönderdelning i komposteringssyfte. Det finns risk för personsador
- I användning till rätt ändamål ingår också att de av tillverkaren föreskrivna **drift-, underhålls- och**

reparationsbestämmelserna samt de i bruksanvisningen angivna säkerhetsbestämmelserna följs.

- De för driften gällande tillämpliga föreskrifterna för undvikande av olycksfall samt de övriga generellt gällande godkända arbetsmedicinska och säkerhetstekniska reglerna ska följas.
- Varje form av användning utöver detta gäller som fel användningsändamål. Tillverkaren tar inget ansvar för skador orsakade av användning till ej godkända ändamål. Endast användaren står för hela risken.
- Egenmäktiga förändringar av häcksaxen utesluter allt ansvar från tillverkarens sida för de skador som uppstår därigenom.
- Häcksaxen får endast ställas i ordning, användas och underhållas av personer som är tillräckligt informerade om maskinen och dess faror. Reparationsarbeten får endast utföras av oss eller av oss rekommenderade kundserviceverkstäder.
- Maskinen får inte användas i omgivning med explosionsrisk och får inte utsättas för nederbörd.
- Metalldetaljer (trådar etc.) måste ovillkorligen avlägsnas från det material som skall skäras.

## Resterade risker

Även vid användning till rätt ändamål kan det kvarstå resterande risker, trots att alla tillämpliga säkerhetsbestämmelser följs.

Resterande risker kan minimeras om "Säkerhetsinstruktionerna" och "Användning till rätt ändamål" samt bruksanvisningen som helhet följs.

Hänsyn och försiktighet minskar riskerna för person- och sakskador.

- Personskador orsakade av ivägslungade delar av arbetsstycket.
- knivdelar som bryts av och slungas ut.
- Risk orsakade av elspänning vid användning av ej korrekta elanslutningsledning.
- Beröring av spänningsförande delar i öppnade elektriska komponenter.
- Risk för hörselskador vid längre arbetspass utan hörselskydd.

Dessutom kan det trots alla vidtagna skyddsåtgärder kvarstå uppenbara resterande risker.

## Arbeta säkert

 Läs noga igenom och beakta anvisningarna nedan samt alla tillämpliga nationella säkerhetsbestämmelser innan du börjar använda maskinen för att skydda både dig själv och andra för möjliga faror.

 Ge säkerhetsanvisningarna till alla personer, som arbetar med maskinen.

 Spara dessa säkerhetsanvisningar väl.

- Informera dig med hjälp av bruksanvisningen om maskinen och dess funktioner.
- Använd maskinen aldrig för andra ändamål än den är avsedd för (se avsnitten „Föreskriven användning“).
- Undvik onormal kroppsställning. Försäkra Dig att stå stabilt och hålla jämvikten.
- Var uppmärksam. Koncentrera Dig på arbetet. Arbeta förnuftigt. Använd inte apparaten om Du är trött eller påverkad av narkotika, alkohol eller läkemedel. Ett ögonblicks oaktsamhet kan leda till allvarliga personskador.
- Bär lämpliga arbetskläder:
  - inga vida kläder eller smycken, de kan fastna i rörliga delar och dras med.
  - arbetshandskar, halksäkra skor
  - ett hårnät vid långt hår
- Bär personliga skyddskläder:
  - Skyddsglasögon
  - Hörselskydd
- Se till att ditt arbetsområde alltid är i gott skick. Oordning kan leda till olycksfall.
- Ta hänsyn till omgivningens påverkan:
  - Utsätt inte häcksaxen för regn.
  - Använd inte häcksaxen i fuktig eller våt miljö.
  - Arbeta endast om siktförhållandena är tillfredsställande.
  - Använd inte häcksaxen i närheten av brännbara vätskor eller gaser.
- Lämna aldrig häcksaxen utan uppsikt.
- Personer under 18 år får ej använda maskinen.
- Håll alla andra personer utom räckhåll. Låt inte andra personer, i synnerhet inte barn, beröra verktyget eller kabeln. Håll dem borta från arbetsområdet.
- Överbelasta inte maskinen! Arbetet går bättre och säkrare i det angivna effektområdet.
- Använd endast maskinen med kompletta och korrekt monterade skyddsanordningar och ändra inget som kan påverka säkerheten.
- Använd inte knivar som inte stämmer överens med de specifikationer som är angivna i denna bruksanvisning.
-  Användning av andra verktyg och andra tillbehör kan
- Stäng av maskinen och dra ut nätkontakten ur eluttaget vid:
  - reparationsarbeten
  - underhålls- och rengöringsarbeten
  - åtgärd av fel (därtill hör även blockering av knivarna)
  - Transport och lagring
  - om Du lämnar häcksaxen (gäller även kortvariga avbrott)
- Vårda häcksaxen omsorgsfullt:
  - Håll verktygen vassa och rena för att arbeta säkrare.
  - Håll handtagen torra och fria från olja och fett.
  - Följ underhållsföreskrifterna

- Kontrollera att maskinen inte har fått några eventuella skador:
  - Innan maskinen startas måste **skyddsanordningarna** nogga undersökas avseende felfri och ändamålsenlig funktion.
  - Kontrollera om de **rörliga delarna** fungerar felfritt och inte sitter i kläm eller om det finns skadade delar. Samtliga delar måste vara rätt monterade och uppfylla alla villkor för att häcksaxens ska fungera korrekt.
  - **Skadade skyddsanordningar** och delar måste repareras av en auktoriserad verkstad eller bytas, om inget annat anges i bruksanvisningen.
  - Skadade eller oläsliga etiketter med **säkerhetsanvisningar** måste ersättas.
- Låt inga verktyg sitta kvar!  
Kontrollera före start att nycklar och inställningsverktyg är avlägsnade.
- Förvara **oanvända aggregat** på ett torrt, stängt ställe utanför barns räckvidd.

### Elektrisk säkerhet

- **Anslutningsledningen** måste svara mot IEC 60245 (H 07 RN-F) och ha ett trådtvårsnitt på minst
  - 1,5 mm<sup>2</sup> vid en kabellängd på **upp till** 25 m
  - 2,5 mm<sup>2</sup> vid en kabellängd på **över** 25 m
- Skydda dig mot elektriska stötar. Undvik kroppsberöring med jordade delar.
- Använd inte **kablen** för ändamål, den inte är avsedd för. **Skydda kablarna från värme, olja och vassa kanter** Använd inte kablarna för att dra ut kontakten ur eluttaget.
- Bär aldrig maskinen genom att hålla i anslutningsledningen.
- **Kontrollera** regelbundet häcksaxens kabel och låt **byta ut denna** av en utbildad fackkraft om den är skadad.
- Vid montage se till att **anslutningsledningen** inte stör, kläms eller knäcks och att stickkontakten inte blir blöt.
- Kontrollera **förlängningskabeln** regelbundet och byt ut den om den är skadad.
- Använd **inga defekta anslutningsledningar**.
- Använd endast **godkända** kablar och förlängningskablar vid arbete utomhus.
- Använd **inte** provisoriska kablar.
- Skyddsanordningar får **aldrig överbryggas** eller tas ur drift.
- Anslut kompostkvarnen med en jordfelsbrytare (30 mA).

 **Elanslutningen** eller **reparation** av elektriska komponenter ska utföras av en auktoriserad elektriker eller av en av våra kundserviceställen. Följ de lokala föreskrifterna, i synnerhet skyddsåtgärderna.

 **Reparation** av andra **maskindelar** ska utföras av **tillverkaren** eller tillverkarens kundserviceställen.

 Använd endast originalreserv-, tillbehör- och specialdelar. Genom att **använda andra reservdelar** och andra tillbehör kan olyckor vållas. Tillverkaren tar inget ansvar för skador orsakade av användning till ej godkända ändamål.

## Idrifttagning

### Nätanslutning

Jämför den på aggregatets typskylt angivna spänningen, t. ex. 230V med nätspänningen och anslut häcksaxen till en föreskriftsenlig stickdosa.

 Växelströmsmotor:  
Använd jordat vägguttag, nätspänning 230V med jordfelsbrytare och 10 A säkring.

- Använd anslutnings- eller förlängningskablar med en tvärsektion på minst 1,5 mm<sup>2</sup>.

### Anslutning av förlängningskabeln

 I syfte att förhindra att insticksanslutningen lossnar av misstag skall Du stoppa in förlängningssladden i form av en ögla genom öppningen i det bakre handtaget samt placera denna över kabelupphängningen. Sidan 4 bild D.

### Inkoppling

Använd ingen apparat vars brytare inte slår till och ifrån. Skadade brytare måste omedelbart repareras eller bytas av kundtjänsten.

Häcksaxen är utrustad med en tvåhands säkerhetsfrånkoppling vilken förhindrar att maskinen oavsiktligt koppas till.

 Tryck in Till- / frånkopplingen vid det bakre handtaget (9) och aktivera samtidigt med den andra handen kopplingsknappen vid det främre handtaget (5), sidan 2, bild A.

### Frånkoppling

 Släpp Till- /frånkopplingen eller kopplingsknappen för att stänga av maskinen.

## Inställning av häcksaxen

 Vrida handtaget, sidan 3 bild B

Man kan ställa in handtaget i 5 olika arbetspositioner (45°-raster)

1. Under inställningen kan man inte aktivera Till-/frånkopplingen vid det bakre handtaget (8).
2. Håll fast häcksaxen i det främre handtaget (5), sidan 3 bild B.
3. Skjut strömbrytaren (7) bakåt.
4. Man kan vrida det bakre handtaget (9) till önskad position.
5. Släpp strömbrytaren (7) och se till att den faller på plats. Handtaget är fixerat

## Arbetstips

 Observerera följande innan du börjar arbeta:

- Är det städlat på arbetsplatsen?
- Aggregatet får inte tas i drift innan bruksanvisningen har lästs, alla angivna upplysningar har observerats och aggregatet har monterats enligt beskrivning!
- Håll alltid luftsliitsarna rena.
- Skräm bort alla djur ur häcken så att dessa inte skadas.

### Arbeta med häcksaxen, sidan 3 - 4, bild C – F

 Håll fast häcksaxen med båda händerna på ett säkert avstånd från kroppen.

- Förlängningssladden måste befinna sig bakom häcksaxen medan man klipper så att den inte kan beröras av knivarna, bild D.
- Häcksaxen kan genom sina dubbelsidiga knivar förflyttas framåt och bakåt eller genom pendelrörelser från den ena till den andra sidan, bild E.
- Klipp först häckens sidor och först därefter den övre kanten.
- Klipp häcken nedifrån och upp, bild F.
- Klipp häcken i form av en trapets, bild C.
- Spänn ett riktsnöre längs med häcken om Du önskar att klippa häckens övre linje jämnt.
- Avlägsna ovillkorligen främmande föremål ur häcken (t.ex. tråd) eftersom sådana föremål kan skada häcksaxen.

 Observera under alla omständigheter säkerhetsanvisningarna på s. 58 och följande.

## Underhåll och skötsel

  Dra ur nätkontakten före underhåll och skötsel.

Säkerhetsanordningar som tagits bort vid underhålls- och rengöringsarbeten måste ovillkorligen sättas tillbaka och kontrolleras vederbörligen.

Använd enbart originaldelar. Andra delar kan leda till oförutsedda maskin- och personskador.

 Observera följande för att hålla häcksaxen funktionsduglig

- Rengör och olja **regelbundet** alla rörliga delar.
- Rengör eller sug av ventilationssliitsarna.
-  Rengör aldrig knivarna med vatten → korrosionsrisk!

 Använd aldrig fett!

 Använd miljövänlig olja.

## Lagring



Dra ut nätkontakten.

- Förvara oanvända aggregat på ett torrt, stängt ställe utanför barns räckvidd.
- Observera följande **före lagring under en längre period**, för att förlänga häcksaxens livstid och för att garantera att reglagen inte kärvar.
  - Utför en grundlig rengöring.
  - Behandla alla rörliga delar med en miljövänlig olja.

 Använd aldrig fett!

 Skjut på knivskyddet på kniven.

## Garanti

Var vänlig beakta bifogade garantivillkor.

## Möjliga fel

Fel	Möjlig orsak	Åtgärd (dra ut kontakten)
Häcksaxen fungerar inte.	<ul style="list-style-type: none"> <li>Ingen ström, elavbrott</li> <li>Defekt förlängningskabel</li> <li>Säkringen defekt</li> <li>Motor eller strömbrytare defekt</li> </ul>	<ul style="list-style-type: none"> <li>Kontrollera strömtillförseln</li> <li>Kontrollera kabeln, använd inga defekta kablar</li> <li>Byt ut säkringen</li> <li>Låt kontrollera eller reparera motorn eller strömbrytaren av en elektriker</li> </ul>
Häcksaxen klipper med avbrott	<ul style="list-style-type: none"> <li>Kabeln defekt</li> <li>Internt fel</li> <li>Till- / fränkopplingen defekt</li> </ul>	<ul style="list-style-type: none"> <li>Kontrollera strömtillförseln</li> <li>Uppsök tillverkaren eller behörig kundservice</li> <li>Uppsök tillverkaren eller behörig kundservice</li> </ul>
Motorn är påslagen men kniven rör sig inte	<ul style="list-style-type: none"> <li>Internt fel</li> </ul>	<ul style="list-style-type: none"> <li>Uppsök tillverkaren eller behörig kundservice</li> </ul>
Kniven blir het	<ul style="list-style-type: none"> <li>Knivarna är slöa</li> <li>Knivarna är defekta</li> <li>Bristande smörjning =&gt; friktion</li> </ul>	<ul style="list-style-type: none"> <li>Låt slipa knivarna</li> <li>Byt ut knivarna</li> <li>Smörj knivarna</li> </ul>
Motorn brummar, knivarna stannar	<ul style="list-style-type: none"> <li>Knivarna är blockerade</li> </ul>	<ul style="list-style-type: none"> <li>Avlägsna föremålet</li> </ul>

## Tekniska data

Typbeteckning	HS 650/55
Model	HS 650/55
Motoreffekt	650 W
Nätspänning / Nätfrekvens	230 V~ / 50 Hz
Tomgångsvarvtal $n_0$	1600 min <sup>-1</sup>
Knivlängd	570 mm
Skärlängd	505 mm
Svärdtjocklek	1,5 mm
Grenöppning	20 mm
Inställning av handtaget	± 90° (180°)
Hand-arm-vibration enligt EN 1033/DIN 45675	$a_{vhw} = < 2,613 \text{ m/s}^2$
Bullernivå $L_{wa}$ (enligt direktiv 2000/14/EG)	Uppmätt bullernivå 98,1 dB (A) Garanterad bullernivå 100 dB (A)
Ljudnivå $L_{pA}$ (enligt direktiv 2000/14/EG)	85,1 dB (A)
Vikt	ca. 3,25 kg
Skyddsklass	II

## Obsah

Prehlásenie o zhode	5-6
Popis prístroja/ Pótalkatrészek	62
Obsah dodávky	62
Symboly prístroja / návodu na použitie	62
Čas obratovania	62
Použitie podľa predpisov	63
Zvyškové riziká	63
Bezpečné pracovanie	63
Uvedenie do prevádzky	64
Nastavenia na záhradníckych nožniciach	64
Upozornenia pre prácu	65
Údržba a starostlivosť	65
Uskladnenie	65
Záruka	65
Možné poruchy	66
Technické údaje	66

## Popis prístroja / Pótalkatrészek

Pozícia	Objednávacie č.	Označenie
1.	Ochrana pred nárazom so závesnými okami	
2.	Nôž	
3.	Krycia lišta	
4.	Ochrana rúk	364102
5.	Predná rukoväť so spínačom	
6.	Vetracie otvory	
7.	Spínač prestavenie rukoväte (45° krokovanie)	
8.	Zapínač/vypínač	
9.	Zadná rukoväť so zapínačom/vypínačom	
10.	Kábel so sieťovou zástrčkou	
11.	Ochrana noža	364103
12.	Sada uhlíkových kief (bez zobrazenia)	
13.	Bezpečnostná nálepka	362990

## Obsah dodávky

- Záhradnicke nožnice
- Ochrana noža
- Ochrana rúk
- Návod na obsluhu

 Po vybalení skontrolujte obsah kartóna na

- ▶ kompletnosť
- ▶ príp. poškodenia dopravou

Výhrady oznámte okamžite obchodníkovi, podávateľovi príp. výrobcovi. Neskoré reklamácie nebudú uznané.



Elektrické prístroje nepatria do domového odpadu. Pre prístroje, príslušenstvo a balenie zaistíte recykláciu, ktorá nezaťažuje životné prostredie.

## Symboly prístroja

 	Pred uvedením prístroja do prevádzky prečítať a dbať na návod na použitie a bezpečnostné pokyny.	 	Pred opravami, údržbou a čistením vypnúť motor a vytiahnuť zástrčku.
	Nevystavujte dažďu alebo mokrému prostrediu.	 	Ak je prírodné vedenie poškodené alebo prerušené, ihneď vytiahnite zástrčku
	Noste ochranu očí a sluchu.		Noste ochranné rukavice.

## Symboly návodu na použitie



**Hroziace nebezpečenstvo alebo nebezpečná situácia.** Nedodržanie týchto upozornení môže spôsobiť poranenia alebo materiálnu škodu.



**Dôležité pokyny pre primerané zaobchádzanie.** Nerešpektovanie týchto pokynov môže viesť k poruchám.



**Pokyny pre užívateľa.** Tieto pokyny Vám pomôžu optimálne využívať všetky funkcie prístroja.



**Montáž, obsluha a údržba.** Tu Vám bude presne vysvetlené, čo musíte vykonať.

## Čas obratovania

Pred uvedením náradia do prevádzky dbajte prosím na štátno-právne (regionálne) predpisy pre ochranu proti hluku.

## Použitie podľa predpisov

- Záhradnicke nožnice sú vhodné len na súkromné používanie v domovej alebo hobby záhrade.
- Za záhradnicke nožnice pre súkromnú domovú a hobby záhradu sa považujú také prístroje, ktoré nie sú nasadzované vo verejných zariadeniach, parkoch, športoviskách ani v poľno- a lesohospodárstve.
- Prístroj sa nesmie používať na rezanie trávnikov, trávnikových hrán ani na zmenšovanie pre kompostovanie. Hrozí nebezpečenstvo poranení!
- K použitiu podľa predpisov patrí aj **dozrievanie** výrobcom predpísaných podmienok pre prevádzku, údržbu a

rekonštrukciu a dodržiavanie bezpečnostných predpisov uvedených v návode.

- Treba dodržiavať platné príslušné predpisy pre ochranu proti úrazom, ako aj ostatné všeobecne uznávané pracovno-medicínske a bezpečnostno-technické predpisy.
- Každé ďalšie iné použitie platí ako použitie, ktoré nie je v súlade s predpismi. Za škody každého druhu, ktoré z toho vyplývajú, výrobca neručí. **Riziko nesie sám užívateľ.**
- Svojevoľné zmeny na záhradníckych nožniciach vylučujú ručenie výrobcu za chyby každého druhu, ktoré z toho vyplývajú.
- Nožnice smú **zmontovať, používať a udržiavať** len spoľahlivé osoby, ktoré boli poučené o prístroji a možných nebezpečenstvách. Rekonštrukčné práce smieme prevádzkať len my, príp. nami menované servisné miesta.
- Stroj nesmie byť používaný v prostredí s nebezpečenstvom explózie a nesmie byť vystavený dažďu.
- **Kovové časti** (drôty, atď.) musia byť z rezaného materiálu bezpečnostne odstránené.

## Zvyškové riziká

Aj pri používaní podľa predpisov môžu aj napriek dodržaniu príslušných bezpečnostných opatrení vznikáť zvyškové riziká podľa konštrukcie určenej účelom použitia.

Zvyškové riziká je možné minimalizovať, keď budú spoločne dodržiavané „Bezpečnostné predpisy“ a „Použitie podľa predpisov“ ako aj Návod na obsluhu.

Ohľaduplnosť a opatrnosť znižujú riziko úrazu osôb a poškodení.

- Poranenie odletujúcimi obrobkami.
- Zlomenie a vymrštenie kusov noža.
- Ohrozenie el. prúdom z elektrického prípojného vedenia, ktoré nezodpovedá predpisom.
- Kontakt s časťami pod elektrickým prúdom pri otvorených elektrických súčiastkach.
- Poškodenie sluchu pri dlhšie trvajúcich prácach bez ochrany sluchu.

Okrem toho nemôžu napriek všetkým prijatým opatreniam vznikáť zreteľné zvyškové riziká.

## Bezpečné pracovanie

 Pred spustením tohto výrobku do prevádzky si prečítajte a dodržujte nasledujúce upozornenia a predpisy predchádzania pracovným úrazom Vášho zväzu povolání popr. platné bezpečnostné predpisy Vašej zeme, aby ste sa vyvarovali sám a i iných pred možnými zraneniami.

 Bezpečnostné predpisy dajte všetkým osobám, ktoré pracujú so strojom.

 Tieto bezpečnostné predpisy dobre uschovajte.

- Pred použitím sa bližšie zoznámte so strojom pomocou Návodu na použitie.
- Stroj nepoužívajte na účely, pre ktoré nie je určený (pozri „Použitie podľa predpisov“).

- Vyhnite sa abnormálnemu držaniu tela. Dbajte na **pevný postoj** a udržiajte v každom čase **rovnováhu**.

 Budte pozorní. Dávajte pozor na to, čo robíte. K práci pristupujte s rozumom. Prístroj nepoužívajte, ak ste unavení alebo ste pod vplyvom drog, alkoholu alebo liekov. Moment nepozornosti pri používaní prístroja môže viesť k vážnym poraneniam.

- Noste vhodné **pracovné oblečenie**:
  - **žiadne** voľné oblečenie alebo **ozdoby**, tieto môžu byť zachytené pohyblivými časťami
  - pracovné rukavice, protišmykovú obuv
  - **sieťka na vlasy** pri dlhých vlasoch

- Noste osobné **ochranné oblečenie**:

- **ochranné okuliare**
- **chrániče sluchu**

- Udržiajte svoje **pracovné prostredie** v **poriadku**! Neporiadok môže spôsobiť úrazy.

- Berte do úvahy **vplyvy okolia**:

- Nevystavujte záhradnícke nožnice **dažďu**.
- Nepoužívajte záhradnícke nožnice vo **vlhkom** alebo **mokrom** prostredí.
- Pracujte len za dostatočných podmienok viditeľnosti
- Nepoužívajte nožnice v blízkosti **horľavých kvapalín** alebo **plynov**.

- Záhradnícke nožnice nenechávajte **nikdy bez dohľadu**.

- **Osoby mladšie ako 18 rokov** nesmú prístroj obsluhovať.

- **Ostatné osoby** udržiajte ďalej od pily.

Nedovoľte ostatným osobám, zvlášť deťom dotýkať sa náradia alebo kábla.

Udržiajte ich ďalej od Vášho pracovného miesta.

- Stroj **nepreťažujte** ! Stroj pracuje lepšie a bezpečnejšie v **udanej výkonovej oblasti**.

- Prevádzkujte prístroj iba s **kompletným a správne zabudovaným ochranným zariadením** a nezmeňte na stroji nič, čo by mohlo obmedziť jeho bezpečnosť.

- Nepoužívajte žiadne nože, ktoré nezodpovedajú udaným parametrom tohto návodu na použitie.

 Použitie iných náradí a iného príslušenstva môže pre Vás znamenať nebezpečenstvo poranenia.

- Stroj vypnite a vyťahnite **sieťovú zástrčku zo zásuvky** pri:

- opravách
- údržbe a čistení
- odstránení porúch (k tomu patrí aj blokovanie noža)
- doprave a skladovaní
- opustení nožníc (aj pri krátkodobých prerušeníach práce).

- **Starajte sa** o Vašu záhradnícke nožnice so svedomitosťou:

- Udržiajte **náradia** ostré a čisté, aby mohli pracovať lepšie a bezpečnejšie.
- Udržiajte rukoväť suchú a bez oleja a mastnoty.
- Dodržiavajte **predpisy na údržbu**.

- Skontrolujte stroj na možné **poškodenia**:

- Pred ďalším použitím stroja musia byť **ochranné prípravky** skontrolované, či sú schopné bezchybnej a správnej funkcie podľa predpisov.





- Preverte, či **pohyblivé časti** bezchybne fungujú a nezasekávajú sa alebo, či nie sú poškodené. Všetky časti musia byť správne namontované a musia spĺňať všetky podmienky, aby bola zaistená bezchybná prevádzka píly.
- **Poškodené ochranné prípravky** a časti musia byť odborne opravené alebo vymenené v uznanej odbornej dielni, pokiaľ nie je v návode na použitie uvedené inak.
- Poškodené alebo nečitateľné bezpečnostné nálepky treba nahradiť novými.
- Nenechajte zastrčené žiadne náradové kľúče! Vždy pred zapnutím preverte, či sú kľúče a nastavovacie náradie odstránené.
- Uchovávajte **nepoužívané prístroje** na suchom uzamknutom mieste mimo dosahu detí.

## Elektrická bezpečnosť

- Prevedenie **vedenia prípojky** podľa IEC 60245 (H 07 RN-F) s prierezom žíl najmenej
  - 1,5 mm<sup>2</sup> pri dĺžke káblu **do** 25 m
  - 2,5 mm<sup>2</sup> pri dĺžke káblu **nad** 25 m
- Chráňte sa pred **úrazom elektrickým prúdom**. Nedotýkajte sa uzemnených častí.
- **Kábel** nepoužívajte na účely, pre ktoré nie je určený. **Ochraňujte** kábel pred **horúčavou, olejom a ostrými hranami**. Nepoužívajte kábel na vytiahnutie zástrčky zo zásuvky.
- Nikdy nenoste prístroj za prípojné vedenie.
- Kábel na záhradníckych nožniciach **kontrolujte** pravidelne, ak je poškodený nechajte ho **vymeniť** osvedčeným odborníkom.
- Pri kladení **prípojného vedenia** dbať na to, aby neprekážalo, nebolo stlačené, nebolo zalomené a spojenie so zásuvkou nebolo vlhké.
- Kontrolujte pravidelne **predlžovacie káble** a vymeňte ich, ak sú poškodené.
- Nepoužívajte **žiadne chybné prípojné vedenia**.
- Vonku používajte len pre toto použitie **povolené** a zodpovedajúco označené predlžovacie káble.
- Nepoužívať **žiadne provizórne** elektrické pripojenia.
- Ochranné zariadenia **nikdy nepremosťovať** alebo vyradovať z prevádzky.
- Prístroj pripojte cez **prúdový ochranný spínač** (30 mA).

 **Elektrické pripojenie** príp. **opravy** elektrických častí stroja treba uskutočniť prostredníctvom odborníkov na elektriку s **koncesiou** alebo našimi servisnými miestami. Treba dodržiavať miestne predpisy, ktoré sa zvlášť týkajú ochranných opatrení.

 **Opravy** ostatných častí **stroja** má vykonávať **výrobca** príp. jeho servisné miesta.

 Používať len originálne náhradné diely, príslušenstvo a zvlášť príslušenstvo. **Použitím iných náhradných dielov** a iného príslušenstva môžu vzniknúť pre užívateľa úrazy. Za škody, ktoré z toho vyplývajú, výrobca neručí.

## Uvedenie do prevádzky

### Pripojenie na sieť

Porovnajzte napätie udané na typovom štítku prístroja, napr. 230 V s napätím v sieti a zapojte pílu do zodpovedajúcej a podľa predpisov uzemnenej zásuvky.

-  Motor na striedavý prúd:
  - Použiť zásuvku s ochranným kolíkom, menovité napätie 230 V s ochranným prúdovým spínačom a pomalou poistkou 10 A.
  - Používajte prípojné alebo predlžovacie káble s pričným prierezom žily minimálne 1,5 mm<sup>2</sup>

### Použitie predlžovacieho kábla

 Aby sa zabránilo neúmyselnému uvoľneniu zástrčného spoja, zastrčte predlžovací kábel ako slučku cez otvor v zadnej rukoväti a preložte ho cez káblový záves. Strana 4 obr. D.

### Zapnutie

**Nepoužívajte prístroj, na ktorom sa nedá spínač ani zapnúť, ani vypnúť. Poškodené spínače musia byť okamžite servisom opravené alebo vymenené za nové.**

Záhradnícke nožnice sú vybavené dvojručným bezpečnostným vypínaním, ktoré zabráňuje neúmyselnému zapnutiu.

 Stlačte zapínač/vypínač na zadnej rukoväti (9) a súčasne stlačte druhou rukou spínač na prednej rukoväti (5), strana 2, obr. A.

### Vypnutie

 Pre vypnutie prístroja uvoľnite zapínač/vypínač alebo spínač

## Nastavenia na záhradníckych nožniciach

 **Otočte rukoväť, strana 3 obr. B**

Rukoväť môže byť nastavená v 5 pracovných polohách (45° krokovanie).

1. Počas nastavovania nesmie byť stlačený zapínač/vypínač na zadnej rukoväti (8).
2. Záhradnícke nožnice uchopte na prednej rukoväti (5), strana 3, obr. B.
3. Posuňte spínač (7) dozadu.
4. Zadná rukoväť (9) môže byť otočená do požadovanej polohy.
5. Uvoľnite spínač (7) a dbajte na to, aby dosadol. Rukoväť je fixovaná.

## Upozornenia pre prácu

 Pred začiatkom práce dodržujte nasledovné:

- Pracovisko upratané ?
- Prístroj nesmiete skôr zapnúť, kým si neprečítate tento návod na obsluhu, nedodržíte všetky menované upozornenia a prístroj nezmontujete ako je popísané!
- Pred rezaním zo živého plotu odplašte zvieratá, aby ste ich neporanili.



Práca so záhradníckymi nožnicami, strana 3 - 4, obr. C – F

 Záhradnícke nožnice držte obidvomi rukami v bezpečnej vzdialenosti od tela,

- Predlžovací kábel musí byť počas rezania za záhradníckymi nožnicami, aby nemohol byť zachytený nožmi, obr. D.
- Záhradnícke nožnice môžu byť vďaka obojstranným nožom vedené vpred a vzad alebo kyvadlovými pohybmi zo strany na stranu, obr. E.
- Režte najprv okraje živého plotu a až potom vrchnú časť, obr. F
- Živý plot režte zdola nahor.
- Živý plot režte vo forme lichobežníka, obr. C.
- Ak chcete rovnomerne rezať hornú hranu živého plotu, napnite po jeho dĺžke smernú šnúru.
- Bezpodmienečne zo živého plotu odstráňte cudzie telesá (napr. drôt), pretože by mohli poškodiť nože.

 V každom prípade dodržujte bezpečnostné predpisy na s. 63 ff.

## Údržba a starostlivosť

  Pred každou údržbou a čistením vytiahnuť sieťovú zástrčku.

Po údržbe a čistení odstránené bezpečnostné zariadenia musia byť bezpodmienečne znovu odborne namontované späť a skontrolované.

Používať len originálne diely. Iné diely môžu viesť k nepredvídaným škodám a poraniam.

 Da bi škarje še naprej brezhibno delovale, upoštevajte naslednje:

- Čistite a olejujte **pravidelne** všetky pohyblivé diely.
- Vetracie otvory čistiť resp. vysávať.
-  Nikdy nečistite nože vodou → nebezpečenstvo korózie!

 **Nikdy nepoužívať tuk!**

 Používajte ekologický olej.

## Uskladnenie



Vytiahnuť sieťovú zástrčku.

- Uchovávajúte nepoužívané prístroje na suchom uzamknutom mieste mimo dosahu detí.
- Pred dlhším uskladnením dbajte na to, že pre predĺženie životnosti píly a pre ľahkú bežnú obsluhu :
  - urobte dôkladné vyčistenie stroja.
  - ošetrite všetky pohyblivé časti olejom, ktorý nezaťažuje životné prostredie

 **Nikdy nepoužívať tuk!**

 Na nôž nasuňte ochranu noža.

## Záruka

Prosíme, prečítajte a rešpektujte priložené záručné prehlásenie a jeho podmienky.

## Možné poruchy

Porucha	Možná príčina	Odstránenie (vytiahnuť sieťovú zástrčku)
Nožnice nebežia	<ul style="list-style-type: none"> <li>• Bez prúdu, výpadok prúdu</li> <li>• Chybný predlžovací kábel</li> <li>• Chybná poistka</li> <li>• Chybný motor alebo spínač</li> </ul>	<ul style="list-style-type: none"> <li>• Preveriť napájanie</li> <li>• Skontrolovať kábel, chybné káble viac nepoužívať</li> <li>• Vymeniť poistku</li> <li>• Nechať schváleného elektrikára skontrolovať alebo opraviť motor alebo spínač.</li> </ul>
Nožnice režu s prerušeniami	<ul style="list-style-type: none"> <li>• Chybný kábel</li> <li>• Interná chyba</li> <li>• Chybný zapínač/vypínač</li> </ul>	<ul style="list-style-type: none"> <li>• Preveriť napájanie</li> <li>• Vyhľadať výrobcu resp. príslušné miesto zákazníckeho servisu</li> <li>• Vyhľadať výrobcu resp. príslušné miesto zákazníckeho servisu</li> </ul>
Motor beží, nože ostávajú stáť	<ul style="list-style-type: none"> <li>• Interná chyba</li> </ul>	<ul style="list-style-type: none"> <li>• Vyhľadať výrobcu resp. príslušné miesto zákazníckeho servisu</li> </ul>
Nože sa prehrievajú	<ul style="list-style-type: none"> <li>• Nože sú tupé</li> <li>• Nože sú chybné</li> <li>• Chybné mazanie =&gt; trenie</li> </ul>	<ul style="list-style-type: none"> <li>• Nechať nabrúsiť nože</li> <li>• Vymeniť nože</li> <li>• Naolejovať nože</li> </ul>
Motor vrčí, nože ostávajú stáť	<ul style="list-style-type: none"> <li>• Zablokované nože</li> </ul>	<ul style="list-style-type: none"> <li>• Odstrániť predmet</li> </ul>

## Technické údaje

Typové označenie	HS 650/55
Model	HS 650/55
Výkon motora P <sub>1</sub>	650 W
Napätie siete / Frekvencia siete	230 V~ / 50 Hz
Voľnobežné otáčky n <sub>0</sub>	1600 min <sup>-1</sup>
Dĺžka noža	570 mm
Dĺžka rezu	505mm
Hrúbka nožovej lišty	1,5 mm
Prepusť konárov	20 mm
Prestavenie rukoväte	± 90° (180°)
Vibrácie ruky a paže podľa EN 1033/DIN 45675	a <sub>vhw</sub> = < 2,613 m/s <sup>2</sup>
Prah akustického výkonu L <sub>wa</sub> (podľa smernice 2000/14/EG)	Nameraný prah akustického výkonu 98,1 dB (A) Garantovaný prah akustického výkonu 100 dB (A)
Hladina hlučnosti L <sub>PA</sub> (podľa smernice 2000/14/EG)	85,1 dB (A)
Hmotnosť	ca. 3,25 kg
Ochranná trieda	II

## Vsebina

Izjava o skladnosti	5-6
Opis naprave / Nadomestni deli	67
Obseg dobave	67
Sestava	67
Simboli, ki se nanašajo na napravo	67
Simboli v navodilih za uporabo	67
Čas obratovanja	67
Uporaba v skladu z namenom	68
Preostala tveganja	68
Varno delo	68
Zagon	69
Nastavitve škarij za živo mejo	69
Delovni napotki	70
Vzdrževanje in nega	70
Skladiščenje	70
Garancija	70
Mogoče motnje	71
Tehnični podatki	71

## Opis naprave / Nadomestni deli

Pos.	Št. naročila.	Oznaka
1.	Varovalo pred udarci z ušesci za obešanje	
2.	Rezila	
3.	Krovna tirnica	
4.	Ščitniki za roke	364102
5.	Sprednji ročaj z tipkalom	
6.	Zračniki	
7.	Stikalo za nastavev nagiba zadnjega ročaja	
8.	Vklopno/izklopno stikalo	
9.	Zadnji ročaj z vklopnim in izklopnim stikalom	
10.	Kabel z vtičem	
11.	Prevleka za rezila	364103
12.	Komplet grafitnih ščetk (brez slike)	
13.	Varnostna nalepka	362990

## Obseg dobave

- Škarje za živo mejo
- Ščitniki za roke
- Zaščitna prevleka za rezila
- Navodilo za uporabo

 Po odstranitvi embalaže preverite:

- ▶ ali je pošiljka popolna
- ▶ ali je prišlo do poškodb med transportom.

Morebitne napake takoj sporočite prodajalcu, dobavitelju oziroma proizvajalcu. Kasnejše reklamacije se ne upoštevajo.



Električni aparati ne spadajo med hišni odpad. Aparate, pribor in embalažo posredujte ekološki reciklažni postaji.

## Sestava

Pred zagonom na napravo privijačite zaščito za roke. (str. 2, sl. A).

## Simboli, povezani z napravo

 	Pred zagonom naprave preberite varnostne napotke in jih upoštevajte.	 	Pred popravilom, vzdrževanjem in čiščenjem izklopite motor in potegnite vtič napajalnega kabla iz vtičnice.
	Naprave ne izpostavljajte dežju ali mokroti.		Vtič morate nemudoma izvleči, če se priključni kabel poškoduje ali pretrga.
	Nosite zaščitna očala in glušnike.		Nosite zaščitne rokavice.

## Simboli v navodilih za uporabo



**Preteča nevarnost ali nevarna situacija.** Neupoštevanje teh napotkov lahko ima za posledico osebne poškodbe ali materialno škodo.



**Pomembni napotki za strokovno ravnanje.** Neupoštevanje teh napotkov lahko privede do motenj.



**Uporabniški napotki.** Ti napotki vam pomagajo pri optimalni rabi vseh funkcij.



**Montaža, posluževanje in vzdrževanje.** Tu se natančno razlaga, kaj morate narediti.

## Čas obratovanja

Pred zagonom naprave upoštevajte državne (regionalne) predpise za zaščito pred hrupom.

## Uporaba v skladu z namenom

- Škarje za živo mejo so namenjene samo zasebni uporabi na domačem ali ljubiteljskem vrtu.
- Škarje za živo mejo za zasebni domač in ljubiteljski vrt so tiste naprave, ki se ne uporabljajo v javnih nasadih, parkih, na športnih igriščih ter v kmetijstvu in gozdarstvu.

- Naprave ne smete uporabljati za rezanje trate, robov trate ali za seklanje rastlin za kompostiranje. Obstaja nevarnost poškodb!
- Uporaba v skladu z namenom zajema tudi **upoštevanje** proizvajalčevih predpisov za **obratovanje, vzdrževanje in zagon** ter upoštevanje **varnostnih napotkov** iz Navodil za uporabo.
- Upoštevat se morajo tudi zadevni **predpisi za zaščito pred nezgodami**, ki veljajo za obratovanje, kot tudi ostala splošno veljavna **zdravstvena in varnostno tehnična** pravila.
- Vsaka druga uporaba ni v skladu z namenom. Za škodo, ki izhaja iz takšne uporabe, proizvajalec ne jamči: **tveganje v celoti nosi uporabnik**.
- Proizvajalec ne daje garancije za raznovrstne poškodbe in okvare, nastale zaradi samovoljnih sprememb škarij za živo mejo.
- Škarje za živo mejo lahko opremljajo, uporabljajo in vzdržujejo samo osebe, ki so s tem seznanjene in ki so poučene o nevarnostih. Zagon sme izvesti samo naše osebe ali z naše strani odobrena servisna služba.
- Stroja se ne sme uporabljati v eksplozijsko nevarnem okolju ali na dežju.
- **Kovinske dele** (žice itd.) morate nujno odstraniti iz materiala, ki ga nameravate rezati.

## Preostala tveganja

Tudi pri uporabi v skladu z namenom in upoštevanju vseh zadevnih varnostnih predpisov so zaradi narave konstrukcije naprave še vedno prisotna določena **preostala tveganja**.

Preostala tveganja je mogoče omejiti na minimum z doslednim upoštevanjem tako "varnostnih napotkov" in "namenske uporabe" kot tudi navodil za uporabo.

Pozornost in previdnost zmanjšujeta nevarnost osebnih poškodb in materialne škode.



Preostala tveganja so:

- Poškodba zaradi odpadlih in naokoli letečih delov obdelovanca.
- Zlom in metanje delov rezila iz naprave.
- Nevarnosti zaradi električnega toka, npr. v primeru uporabe neustreznih električnih priključnih vodov.
- Dotik električno prevodnih delov pri odprti oziroma nezaščiteni električni opremi.
- Poškodba sluha pri daljšem delu brez sredstev za zaščito pred hrupom.

Razen tega lahko kljub vsem sprejetim ukrepom še vedno obstajajo nepričakovana tveganja.

## Varno delo

 **Pred zagonom tega izdelka preberite in upoštevajte naslednje napotke ter predpise o preprečevanju nezgod vaše Poklicne zadruge, oziroma varnostna določila, ki veljajo v posamezni državi, da sebe in druge zaščitite pred možnimi poškodbami.**

-  Posredujte varnostne napotke vsem osebam, ki delajo na stroju.
-  Skrbno shranite te varnostne napotke.
- Pred uporabo stroja se s pomočjo Navodil za uporabo temeljito seznanite z njegovo funkcijo.
- Ne uporabljajte stroja za opravila, za katera ni namenjen (glej "Uporaba v skladu z namenom").
- Izogibajte se nenormalnim položajem vašega telesa. Poskrbite za to, da **trdno stojite in stalno držite** ravnotežje.
- **Bodite previdni in pozorni. Pazite na to, kaj delate. Ravnajte razumno. Ne uporabljajte stroja, če ste utrujeni oziroma ste pod vplivom drog, alkohola ali zdravil. Samo trenutek nepazljivosti med uporabo naprave lahko ima za posledico resne poškodbe.**
- Nosite ustrezna **delovna oblačila**:
  - **ne nosite ohlapnih oblačil** ali **nakita**, ker se lahko ujamejo v gibljive dele stroja
  - delovne rokavice, obutev, ki ne drsi
  - pri daljših laseh nosite **mrežico za lase**
- Uporabljajte osebno **zaščitno opremo**:
  - **zaščitna očala**
  - **zaščito pred hrupom**
- Skrbite za **red na delovnem mestu!** Tudi nered je lahko vzrok za nesrečo.
- Upoštevajte **vplive okolja**:
  - Škarij za živo mejo nikoli ne izpostavljajte dežju.
  - Ne uporabljajte jih v vlažnem ali mokrem okolju.
  - Z njimi delajte samo, če so zagotovljenje zadostne varnostne razmere.
  - Škarij za živo mejo ne uporabljajte v bližini vnetljivih tekočin ali plinov.
- Nikoli jih ne puščajte brez nadzora.
- **Osebe, mlajše od 18 let**, ne smejo uporabljati te naprave.
- Poskrbite, da se **druge osebe** ne približujejo stroju. Ne pustite, da se druge osebe, predvsem otroci, dotikajo orodja ali kabla. Ne puščajte jih v delovno območje stroja.
- Ne preobremenjujte stroja! Najbolje obratuje znotraj **navedenega območja zmogljivosti**.
- Napravo uporabljajte samo s kompletnimi in pravilno nameščenimi **varnostnimi pripravami** in na stroju ne spreminjajte ničesar, kar bi lahko okrnilo varnost.
- Ne uporabljajte rezil, ki ne ustrezajo karakteristikam, navedenim v tem navodilu za uporabo.
-  Uporaba neprimerne orodja ali opreme je lahko za vas nevarna.
- Izključite stroj in **izvlecite vtič iz vtičnice** pred(en):
  - popravilom
  - čiščenjem in vzdrževanjem
  - odpravo motenj (k temu sodi tudi blokiranje rezil)
  - Transport in skladiščenje
  - Zapustitev škarij za živo mejo (tudi med kratkotrajnimi prekinitvami dela)
- Vaše škarije za živo mejo morate skrbno negovati:

- Orodja naj bodo vedno ostra in čista, da je delo z njimi učinkovito in varno.
- **Ročaji** morajo biti vedno suhi in nemastni (odstranite z njih morebitno olje ali mast).
- Upoštevajte **predpise za vzdrževanje** in navodila za zamenjavo orodja
- Preverite, ali stroj ne kaže znake **poškodb**:
  - Pred nadaljnjo uporabo stroja morate skrbno preveriti, ali vse **varnostne naprave** brezhibno delujejo.
  - Preverite, ali gibljivi deli stroja brezhibno delujejo, da nemoteno tečejo in niso poškodovani. Vsi deli morajo biti pravilno montirani in morajo izpolnjevati vse pogoje, ki so potrebni za brezhibno delovanje žage.
  - **Poškodovane varnostne priprave** in dele mora strokovno popraviti oziroma zamenjati pooblaščen servisna služba, če v navodilih za uporabo ni napisano drugače.
  - Poškodovane ali nečitljive varnostne nalepke morate zamenjati.
- Po končanem posegu s stroja odstranite vse ključe! Pred vsakim zagonom stroja preverite, ali so z njega odstranjeni vsi ključi in nastavitvena orodja.
- Naprave in orodja, ki jih trenutno ne uporabljate, hranite v suhem, zaklenjenem prostoru, izven dosega otrok.

## Električna varnost

- Izvedba **priključnega voda** v skladu z IEC 60245 (H 07 RN-F) s prečnim prežezom voda najmanj
  - 1,5 mm, pri dolžini kabla do 25 m
  - 1,5 mm, pri dolžini kabla preko 25 m
- Zavarujte se pred **električnim udarom**. Ne dotikajte se ozemljenih delov.
- Uporabljajte **kabel** samo v skladu z njegovim namenom. Zaščitite kabel pred vročino, oljem in ostrimi robovi. Ne vlecite vtiča iz vtičnice tako, da držite kabel.
- Naprave nikoli ne nosite tako, da jo držite za priključni kabel.
- Redno kontrolirajte kabel škarij za živo mejo in ga v primeru poškodb izročite priznanemu strokovnjaku, da ga bo le-ta obnovil.
- Pri polaganju **priključnega voda** bodite pozorni na to, da kabel ni napoti, da ni stisnjen ali prelomljen in da sta kabel in priključek zaščiten pred vlago.
- Redno preverjajte stanje morebitnih **kabelskih podaljškov** in jih po potrebi zamenjajte.
- **Ne uporabljajte defektnih priključnih vodov.**
- Na prostem uporabljajte samo za to **odobrene** in ustrezno označene kabelske podaljške.
- **Ne uporabljajte zasilnih električnih priključkov.**
- Nikoli **ne premoščajte** ali izključujte varnostnih naprav.
- Priključite stroj preko stikala za zaščito pred okvarnim tokom (30 mA).

 **Električno priključitev** oziroma **popravila** električnih delov stroja sme izvajati samo pooblaščen elektro strokovnjak oziroma eden od naših servisov. Upoštevati se morajo lokalno veljavni predpisi, predvsem varnostni.

 **Popravila** ostalih delov **stroja** mora opraviti proizvajalec oziroma njegova servisna služba.

 Uporabljajte samo originalne nadomestne dele in opremo ter posebno opremo. Uporaba drugih nadomestnih delov ali opreme je lahko nevarna. Proizvajalec ne jamči za škodo, ki nastane zaradi uporabe takšnih delov.

## Zagon

### Priključek na električno omrežje

Preverite ali napetost omrežja odgovarja napetosti, navedeni na tipski ploščici stroja, npr. 230 V. Vtaknite vtič napajalnega kabla v ustrezno in pravilno ozemljeno vtičnico.

Motor na izmenični tok:

-  Uporabite varnostno vtičnico, omrežna napetost 230 V, zaščitno stikalo motorja in počasna varovalka 10 A.
- Uporabite priključni kabel oziroma kabelski podaljšek s presekom žil najmanj 1,5 mm<sup>2</sup>.

### Nameščanje podaljška

 Da bi preprečili nehoteno razvezovanje vtične povezave, potisnite podaljšek v obliki zanke skozi odprtino na zadnjem ročaju in ga položite čez nosilec kabla. Stran 4 Slika D.

### Vklop

**Ne uporabljajte naprave, na katerih ne deluje stikalo za vklop in izklop. Okvarjeno stikalo mora nemudoma popraviti oziroma zamenjati pooblaščen servisna služba.**

Škarje za živo mejo imajo dvoročno varnostno odklopno napravo, ki preprečuje nehoten vklop.

 Pritisnite na vklopno/izklopno stikalo na zadnjem ročaju (9) n hkrati z drugo roko pritisnite na tipkalo na sprednjem ročaju (5), Stran 2 Slika A.

### Izklop

 Za izklop naprave spustite vklopno/izklopno stikalo ali tipkalo.

## Nastavitve škarij za živo mejo

 **Zavrtite ročaj, Stran 3 Slika B**

Ročaj lahko nastavite na 5 delovnih pozicij (raster 45°)

1. Med nastavljanjem ne smete pritiskati na vklopno/izklopno stikalo na zadnjem ročaju (8).
2. Škarje za živo mejo držite za sprednji ročaj (5, Stran 4, Slika B).
3. Stikalo (7) potisnite nazaj.
4. Zadnji ročaj (9) lahko zavrtite v zeleno pozicijo.
5. Spustite stikalo (7) in pazite, da se bo zaskočilo. Ročaj je pritrjen.

## Delovni napotki

 Pred delom preverite naslednje:

- Je delovno mestu pospravljeno?
- Preden lahko začnete napravo uporabljati, morate prebrati ta Navodila za uporabo, upoštevati vse napotke in pravilno sestaviti napravo po danih navodilih!
- Prezračevalne reže morajo biti vedno čiste.
- Pred rezanjem iz žive meje prepodite živali, da jih ne bi poškodovali.



Delo s škarjami za živo mejo, Strani 3 - 4, Slike C – F

 Potisnite varnostni ščit za roke nad rezilo in go trdno privijte.

- Podajšek mora biti med rezanjem nameščen za škarjami za živo mejo, da ga njena rezila ne bi mogla zgrabiti, Slika D.
- Zaradi njihovih obojestranskih rezil lahko škarje premikate naprej in nazaj ali z nihajočimi gibi z ene strani na drugo, Slika E.
- Živo mejo najprej režite od strani in šele nato na njenem zgornjem robu. Slika F.
- Živo mejo režite od spodaj navzgor.
- Režite jo trapezasto, Slika C.
- Vzdlž žive meje napnite vrvico, če želite zgornji rob porezati enakomerno.
- Iz žive meje morate nujno odstraniti tujke (npr. žico), saj lahko le-ti poškodujejo rezila škarij.

 Nujno upoštevajte varnostne napotke na strani 68.

## Vzdrževanje in nega

  Pred vsakim vzdrževanjem in čiščenjem izvlecite vtič napajalnega kabla iz vtičnice.

Varnostne naprave, ki ste jih sneli s stroja zaradi vzdrževanja ali čiščenja, morate po končanih delih ponovno pravilno montirati in preveriti njihovo delovanje.

Uporabljajte samo originalne dele. Drugi deli lahko povzročijo nepričakovane poškodbe in materialno škodo.



 Da bi škarje še naprej brezhibno delovale, upoštevajte naslednje:

- **Redno** čistite in oljite vse gibljive dele.
- Očistite oz. posesajte zračnike.
-  Rezil nikoli ne čistite z vodo → nevarnost korozije!

 **Nikoli ne uporabljajte masti!**

 Uporabljajte okolju prijazno olje.

## Skladiščenje

  Izvlecite vtič iz vtičnice.

- Naprave in orodja, ki jih trenutno ne uporabljate, hranite v suhem, zaklenjenem prostoru, izven dosega otrok.
- **Pred daljšim skladiščenjem** upoštevajte naslednje napotke, da zagotovite dolgo življenjsko dobo in brezhibno delovanje naprave:

- Temeljito očistite napravo.
- Vse gibljive dele naoljite z ekološkim oljem.

 **Nikoli ne uporabljajte masti!**

 Na rezilo potisnite zaščitno prevleko.

## Garancija

Prosimo, da upoštevate priloženo garancijsko izjavo.

## Mogoče motnje

Motnja	Mogoč vzrok motnje	Odprava motnje (izvlecite vtič iz vtičnice)
Škarje ne delujejo.	<ul style="list-style-type: none"> <li>ni toka</li> <li>izpad toka</li> <li>defektni kabelski podaljšek</li> <li>poškodovana varovalka</li> <li>okvara motorja ali stikala</li> </ul>	<ul style="list-style-type: none"> <li>Preverite priključek</li> <li>Preverite priključek</li> <li>preverite kabel, poškodovanih kablov ne uporabljajte več</li> <li>Sicherung wechseln</li> <li>Motor ali stikalo naj pregleda ali popravi strokovnjak za elektriko s koncesijo.</li> </ul>
Škarje režejo s prekinitvami	<ul style="list-style-type: none"> <li>poškodovan kabel</li> <li>notranja napaka</li> <li>poškodovano vklopno/izklopno stikalo</li> </ul>	<ul style="list-style-type: none"> <li>Preverite priključek</li> <li>Obrnite se na proizvajalca oz. pristojno servisno službo</li> <li>Obrnite se na proizvajalca oz. pristojno servisno službo</li> </ul>
Motor deluje, rezila mirujejo	<ul style="list-style-type: none"> <li>notranja napaka</li> </ul>	<ul style="list-style-type: none"> <li>Obrnite se na proizvajalca oz. pristojno servisno službo</li> </ul>
Rezila se segrevajo	<ul style="list-style-type: none"> <li>rezila so topa</li> <li>rezila so poškodovana</li> <li>Rezila se ne mažejo =&gt; trenje</li> </ul>	<ul style="list-style-type: none"> <li>rezila naj Vam nabrusijo</li> <li>zamenjajte rezila</li> <li>naoljite rezila</li> </ul>
Motor brni, rezila mirujejo	<ul style="list-style-type: none"> <li>rezila so zablokirana</li> </ul>	<ul style="list-style-type: none"> <li>odstranite tujek</li> </ul>

## Tehnični podatki

Oznaka tipa	HS 650/55
Model	HS 650/55
Moč motorja P <sub>1</sub>	650 W
Napetost omrežja / Frekvenca omrežja	230 V~ / 50 Hz
Število vrtljajev prostega teka n <sub>0</sub>	1600 min <sup>-1</sup>
Dolžina rezil	570 mm
Dolžina reza	505 mm
Debelina rezila	1,5 mm
Prepust za veje	20 mm
Nastavitev ročaja	± 90° (180°)
Vibracija dlan-roka po EN 1033/DIN 45675	a <sub>vhw</sub> = < 2,613 m/s <sup>2</sup>
Jakost zvoka L <sub>wa</sub> (v skladu s mernico 2000/14/EG)	izmerjena jakost zvoka 98,1 dB (A) zagotovljena jakost zvoka 100 dB (A)
Nivo zvočnega tlaka L <sub>PA</sub> (v skladu s mernico 2000/14/EG)	85,1 dB (A)
Masa	ca. 3,25 kg
Varnostni razred	II





A series of 20 horizontal lines spaced evenly down the page, intended for writing.







## **ATIKA GmbH & Co. KG**

Schinkelstraße 97, D-59227 Ahlen •

Postfach 21 64, D-59209 Ahlen •

Telefon +49 (0) 23 82 / 8 92 - 0 • Telefax +49 (0) 23 82 / 8 18 12

E-mail: [info@atika.de](mailto:info@atika.de) • Internet: [www.atika.de](http://www.atika.de)