

Brennholzspalter

Bedienungsanleitung – Sicherheitshinweise – Ersatzteile

D

Seite 7

Log splitter

Operating Manual – Safety instructions – Spare parts

GB

Page 16

Fendeur de bois à brûler

Instructions d'utilisation – Consignes de sécurité
Pièces de rechange

F

Page 25

Štípač palivového dřeva

Návod k použití – Bezpečnostní pokyny – Náhradní díly

CZ

Str 35

Trækløvnings

Brugsanvisning – Sikkerhedshenvisninger – Reservdeler

DK

Side 45

Brandhoutsplijter

Bedieningshandleiding
Veiligheidsinstructies
Reserveonderdelen

NL

Blz. 54

Łuparka do drewna

Instrukcja obsługi
Wskazówki bezpieczeństwa – Części zamienne

PL

Stronie 64

Vedklyv

Bruksanvisning – Säkerhetsanvisningar – Reservdelar

S

Sidan 73

Štiepač palivového dreva

Návod na obsluhu – Bezpečnostné pokyny
Náhradné dielce

SK

Strana 83

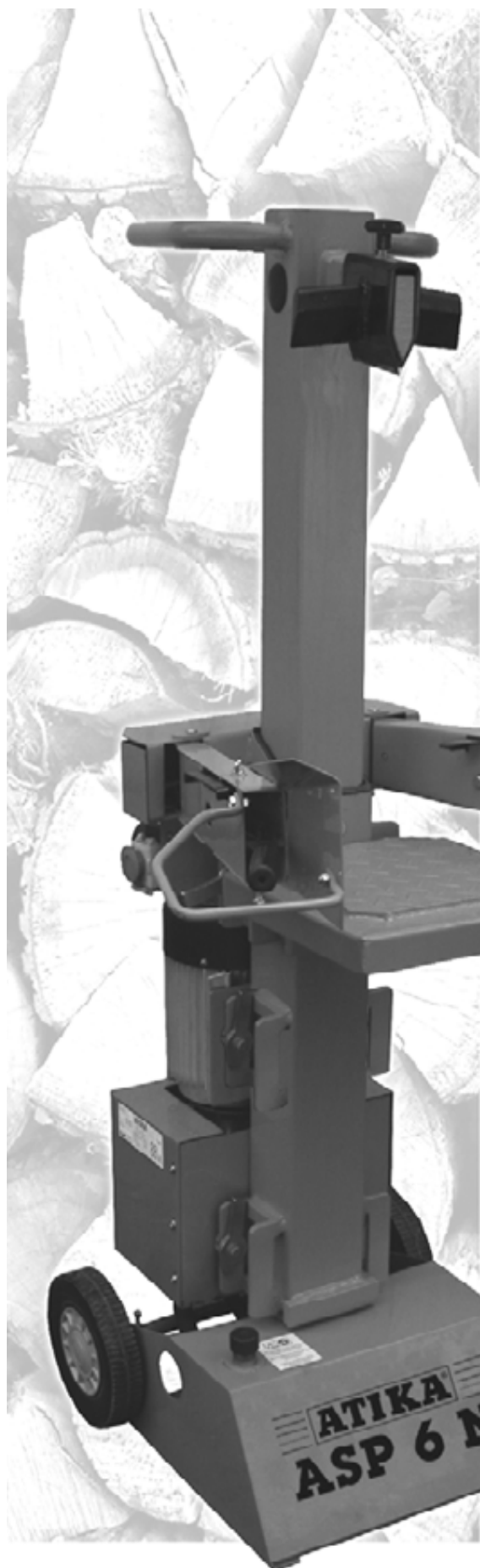

ASP 6 N



- D** EG-Konformitätserklärung entsprechend der Richtlinie 98/37 EG
- GB** EC Declaration of Conformity according to Directive 98/37 EC
- F** Déclaration de conformité de la CE conformément à la directive 98/37 CE
- CZ** Prohlášení o shodě podle směrnice EU č. 98/37 EG
- DK** EF-overensstemmelseserklæring i henhold til EF-direktiv 98/37/EF
- NL** EG-Verklaring van overeenstemming volgens richtlijn 98/37 EG
- PL** Deklaracja zgodności WE z dyrektywą 98/37 WE
- S** EG-konformitetsförklaring enligt EG-direktiv 98/37/EG
- SK** Prehlásenie o zhode podľa smernice EU č. 98/37 EG

ATIKA GmbH & Co. KG, Schinkelstraße 97, 59227 Ahlen, Germany

- D** erklären in alleiniger Verantwortung, dass das Produkt **Brennholzspalter ASP 6 N** auf das sich diese Erklärung bezieht, den einschlägigen grundlegenden Sicherheits- und Gesundheitsanforderungen der Richtlinien 98/37/EG, sowie den Anforderungen der anderen einschlägigen Richtlinien entspricht: **89/336/EWG, 2006/95/EG**.
- GB** declare under our sole responsibility, that the product **Log splitter ASP 6 N** to which this declaration relates corresponds to the relevant basic safety and health requirements of the Directive 98/37/EC, and to the requirements for the other relevant Directives: **89/336/EWG, 2006/95/EC**.
- F** déclarons en responsabilité propre que le produit **Fendeur de bois à brûler ASP 6 N** auquel se rapporte la présente déclaration est conforme aux exigences de sécurité et de santé fondamentales des directives 98/37/CE, ainsi qu'aux exigences des autres directives en la matière : **89/336/CEE, 2006/95/CEE**.
- NL** verklaren in uitsluitende verantwoordelijkheid dat het product **Brandhoutsplijter ASP 6 N** waarop deze verklaring betrekking heeft, aan de desbetreffende veiligheid- en gezondheidseisen van de richtlijn 98/37/EG alsmede aan de eisen van de andere desbetreffende richtlijnen: **89/336/EWG, 73/23/EWG** voldoet .
- S** förklarar, som ensam ansvarig, att nedanstående produkt, **Vedklyv ASP 6 N** för vilken denna förklaring gäller, uppfyller, grundläggande säkerhets- och hälsoskyddsföreskrifter enligt EG-direktiv 98/37/EG, samt uppfyller kraven enligt övriga gällande EG-direktiv: **89/336/EWG, 2006/95/EG**.
- DK** erklærer på eget ansvar, at produkt, **Brændekløver ASP 6 N** som er omfattet af denne erklæring, overholder de relevante grundlæggende sikkerheds- og sundhedskrav i EF-direktiv 98/37/EF samt kravene i andre EF-direktiver, der kan finde anvendelse: **89/336/EWG, 2006/95/EG**.
- CZ** prohlašuje se vši odpovědností, že výrobek **Štípač palivového dřeva ASP 6 N** na který se vztahuje toto prohlášení, odpovídá příslušným základním bezpečnostním a zdravotním podmínkám směrnice 98/37 EG, jakož i podmínkám dalších příslušných směrnic: **89/336/EWG, 2006/95/EG**.
- PL** oświadcza, przyjmując na siebie wyłączną odpowiedzialność, że produkt **Łuparka do drewna ASP 6 N** którego to oświadczenie dotyczy, odpowiada dyrektywie 98/37/WE określającej podstawowe wymagania w zakresie bezpieczeństwa i ochrony zdrowia, a także wymaganiom innych dyrektyw w tym zakresie: **89/336/EWG, 2006/95/EG**.
- SK** vyhlasuje so všetkou zodpovednosťou, že výrobok **Štiepačka palivového dreva ASP 6 N** na ktorú sa vzťahuje toto prehlásenie zodpovedá príslušným základným bezpečnostným a zdravotným podmienkam smernice 98/37 EG, ako aj podmienkam ďalších príslušných smerníc: **89/336/EWG, 2006/95/EG**.

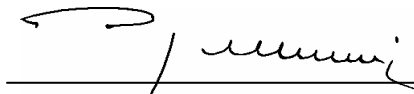

A. Pollmeier, Geschäftsführung

D Gerätebeschreibung – **GB** Description of device

F Description de l'appareil – **CZ** Popis přístroje

DK Beskrivelse af apparatet – **NL** Beschrijving van het toestel

PL Opis urządzenia – **S** Apparatbeskrivning – **SK** Popis prístroja

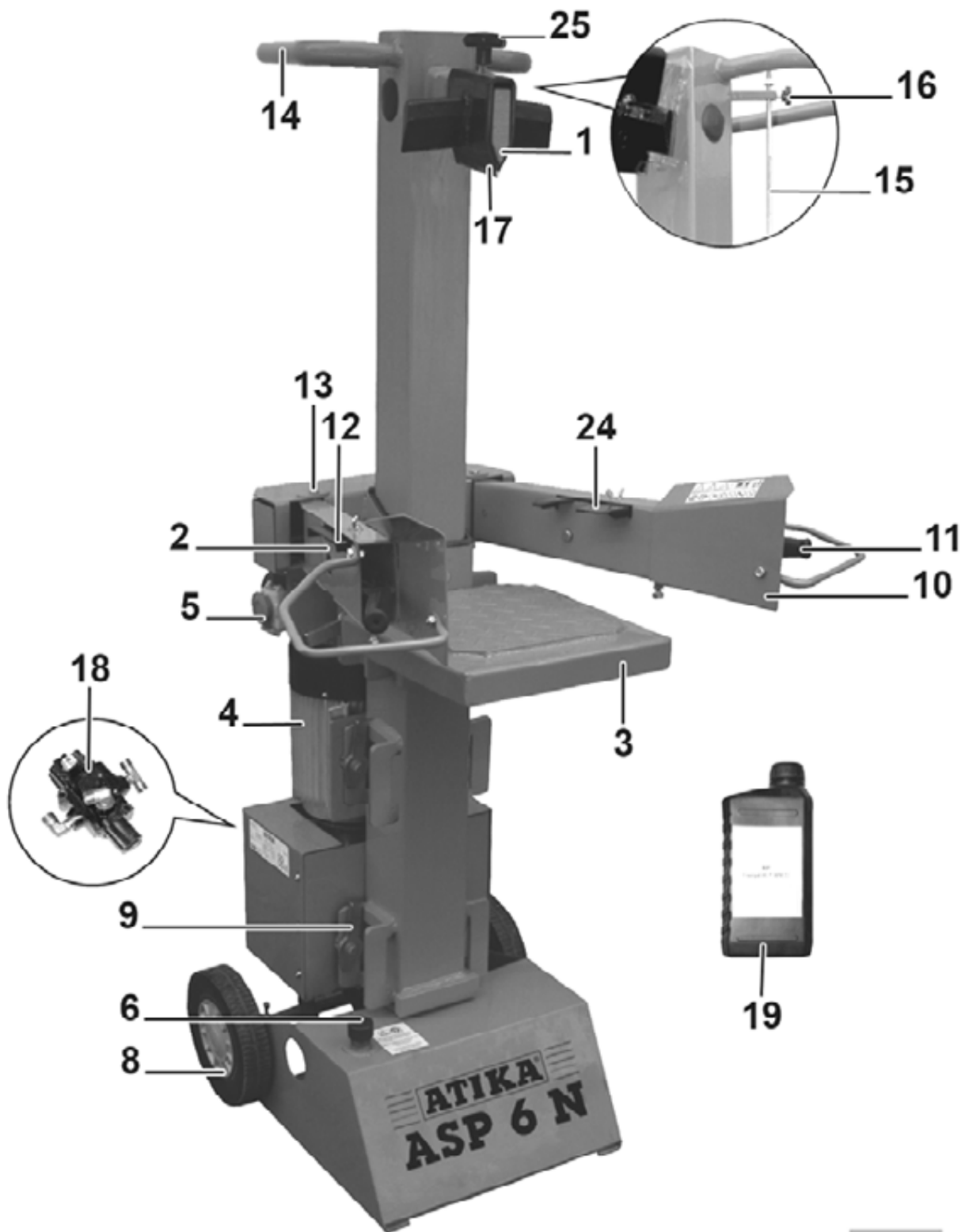

D Gerätebeschreibung – **GB** Description of device**F** Description de l'appareil – **CZ** Popis přístroje**DK** Beskrivelse af apparatet – **NL** Beschrijving van het toestel**PL** Opis urządzenia – **S** Apparatsbeskrivning – **SK** Popis prístroja

	Ersatzteil-Nr. Spare part no. N° de pièce de rechange číslo náhr.dílu	D Bezeichnung	GB Description	F Désignation	CZ Popis
1		Spaltmesser	Splitting blade	Lame de fendage	Štípací nůž
2	359314	Bedienarm-links	Control arm-left	Bras de commande-gauche	Ovládací rameno levé
3	359310	Spalttisch	Splitting table	Table du fendeur	Štípací stůl
4		Motor	Motor	Moteur	Motor
5		Ein- / Ausschalter	On / Off-switch	Interrupteur marche / arrêt	Zapínač / vypínač
6	359288	Öltankverschluss mit Öl- messstab	Oil tank cap with dip stick	Bouchon du réservoir d'huile avec jauge d'huile	Zátka olejové nádrže s měrkou oleje
8	359164	Rad	Wheel	Roue	Kola
9		Verriegelungshaken	Locking hooks	Crochet de verrouillage	Zajišťovací háky
10	359315	Bedienarm-rechts	Control arm-right	Bras de commande droit	Ovládací rameno levé
11	359313	Bedienungshebel	Control handle	Poignée de commande	Ovládací úchyty
12	359311	Spannpratze links	Clamping claw left	Griffes de serrage	Upínací lišty
13	359041	Haltebolzen	Retaining pin	Bouton d'immobilisation	Záchytný svorník
14		Handgriff	Handle	Poignée	Držadlo
15		Hubeinstellstange	Stroke adjustment rod	Tige de réglage de la course	Tyč pro nastavení zdvihu
16		Feststellschraube	Holding screw	Vis de fixation	Zajišťovací šroub
17	359316	Spaltkreuz	Splitting cross	Croix de fendage	Štípací kříž
18	359057	Hydraulikventil	Hydraulic valve	Valve hydraulique	Hydraulický ventil
19	400142	Hydrauliköl (1 Liter)	Hydraulic oil (1 litre)	Huile hydraulique (1 litres)	Hydraulický olej (1 liter)
20	359319	Sicherheitsaufkleber 1	Safety label 1	Autocollant de sécurité 1	Bezpečnostní nálepka 1
21	359320	Sicherheitsaufkleber 2	Safety label 2	Autocollant de sécurité 2	Bezpečnostní nálepka 2
22	359321	Sicherheitsaufkleber 3	Safety label 3	Autocollant de sécurité 3	Bezpečnostní nálepka 3
23		Sicherheitsaufkleber 4	Safety label 4	Autocollant de sécurité 4	Bezpečnostní nálepka 4
24	359312	Spannpratze rechts	Clamping claw right	Griffes de serrage	Upínací lišty
25	359322	Sterngriffschraube	Star grip screw	Vis à poignée étoile	Zajišťovací šroub

	Reservodelsnr. Reserveonder- deelnummer Nr części zamiennej Reservdelsnr. Objednávacie č	DK Betegnelse	NL Benaming	PL Oznaczenie	S Beteckning	SK Označenie
1		Spaltekniv	Splijtmes	Nůž rozlupečný	Klyvkniv	Štiepací nôž
2	359314	Bedjeningsarm til venstre	Bedieningsarm links	Ramię obsługowe, lewe	Manöverarm- vänster	Ovládacie rameno ľavé
3	359310	Kløvebordet	Splijttafel	Stół łuparki	Klyvbordet	Štiepací nôž
4		Motor	Motor	Silnik	Motor	Motor
5		Tænd- / slukknap	In- / uit-schakelaar	Wyłącznik	Till- / Från-brytare	Zapínanie/Vypínanie
6	359288	Oljetankdæksel med oljemålepind	Oljetanksluiting met oliepeilstok	Korek zbiornika oleju z prętem do pomiaru poziomu oleju	Oljetanklock med oljemåsticka	Uzáver olejovej nádrže s odmerkou oleja
8	359164	Hjul	Wielen	Koło	Hjul	Kolesá
9		Låsehager	Vergrendelingshaak	Hak ryglujący	Låshakar	Zaisťovacie háky
10	359315	Bedjeningsarm til højre	Bedienarm rechts	Ramię obsługowe, prawe	Manöverarm-höger	Ovládacie rameno pravé
11	359313	Bedjeningshåndtag	Bediengreep	Uchwyt obsługowy	Manöverspakarna	Ovládacie úchytky
12	359311	Spændekløer	Spanklauwen	Łapa zaciskowa	Spännklor	Napínanie lišty
13	359041	Holdebolten	Bevestigingsbout	Kolek mocujący	Låsbulten	Záchytné čapy
14		Håndgreb	Handgreep	Uchwyt	Handtag	Držiak
15		Stang til slaglængdeinstilling	Slaginstelstang	Drażek do nastawiania wielkości skoku	Slagningställings stång	Tyč na nastavenie zdvihu
16		Låseskrue	Vergrendelbout	Śruba mocująca	Låsskruv	Zaisťovacia skrutka
17	359316	Kløvekryds	Splijtkruis	Krzyżak łuparki	Klyvningskors	Štiepací kříž
18	359057	Hydraulikventil	Hydraulische klep	Zawór hydrauliczny	Hydraulikventil	Hydraulický ventil
19	400142	Hydraulikolie (1liter)	Hydraulische olie (1 liter)	Olej hydrauliczny (1 l)	Hydraulolja (1 liter)	Hydraulický olej (1 liter)
20	359319	Sikkerhedsmærkat 1	Veiligheidssticker 1	Naklejka bezpieczeństwa 1	Säkerhetsetikett 1	Bezpečnostná nálepka 1
21	359320	Sikkerhedsmærkat 2	Veiligheidssticker 2	Naklejka bezpieczeństwa 2	Säkerhetsetikett 2	Bezpečnostná nálepka 2
22	359321	Sikkerhedsmærkat 3	Veiligheidssticker 3	Naklejka bezpieczeństwa 3	Säkerhetsetikett 3	Bezpečnostná nálepka 3
23		Sikkerhedsmærkat 4	Veiligheidssticker 4	Naklejka bezpieczeństwa 4	Säkerhetsetikett 4	Bezpečnostná nálepka 4
24	359312	Spændekløer	Spanklauwen	Łapa zaciskowa	Spännklor	Napínanie lišty
25	359322	Låseskrue	Stergreepschroef	Śruba mocująca	Låsskruv	Zaisťovacia skrutka



D Bedienarme montieren

Bedienarme einsetzen und das Rohr in die Aussparung der Querverbindung einführen.

GB Mount control arms

Insert control arms and insert pipe in recess of cross connection.

F Montage des bras de commande

Mettre les bras de commande en place et introduire le tube dans la réservation de la jonction transversale.

CZ Montáž ovládacích ramen

Nasaďte ovládací ramena a zasuňte trubku do drážky příčné spojky.

DK Montering af betjeningsarme

Betjeningsarmene sættes i og røret føres ind i tværforbindelsens udsparring.

NL Bedieningsarmen monteren

Bedieningsarmen aanbrengen en de buis in de uitsparing van de dwarsverbinding leiden.

PL Montaż ramion obsługowych

Osadzić ramiona obsługowe i wsunąć rurę w wybranie łącznika poprzecznego.

S Montera manöverarmarna

Sätt i manöverarmarna och för in røret i tvärförbindningens ursparring.

SK Montáž ovládacích ramien

Nasaďte ovládacie ramená a zasuňte trubicu do drážky priečnej.



D Tip: Fetten Sie vorher die Blechlaschen oben und unten ein!

GB Tip: grease the metal plates at top and bottom first!

F Astuce: Graissez les pattes en tôle au préalable sur le dessus et le dessous!

CZ Tip: Namažte nejprve plechové spojky nahoře a dole!

DK Tip: Smør forinden bliktingerne oppe og nede med fedt!

NL Tip: Vet eerst de plaatlippen boven en onder in!

PL Wskazówka: Wcześniej przesmaruj blaszane nakładki u góry i od dołu!

S Tips: Fetta in bindningsplåtarna i förväg, både upptill och nedtill!

SK Tip: Najprv namažte plechové spojky hore aj dole!

D Zusammenbau - **GB** Assembly - **F** Montage - **CZ** Montáž
DK Montering - **NL** Montage - **PL** Montaż - **S** Montering - **SK** Montáž

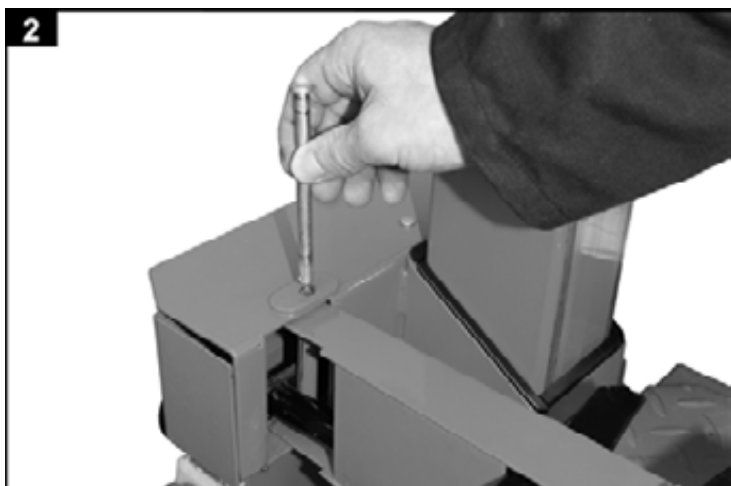

- D** Den Haltebolzen durchstecken.
- GB** Push the holding bolt through.
- F** Faire traverser le boulon d'immobilisation.
- CZ** Prostrčte záchytné čepy.
- DK** Stik holdebolten ind.
- NL** De bevestigingsbout doorsteken.
- PL** Przetknij kołek mocujący.
- S** Stick igenom låsbulten.
- SK** Prepchajte záchytné čapy.

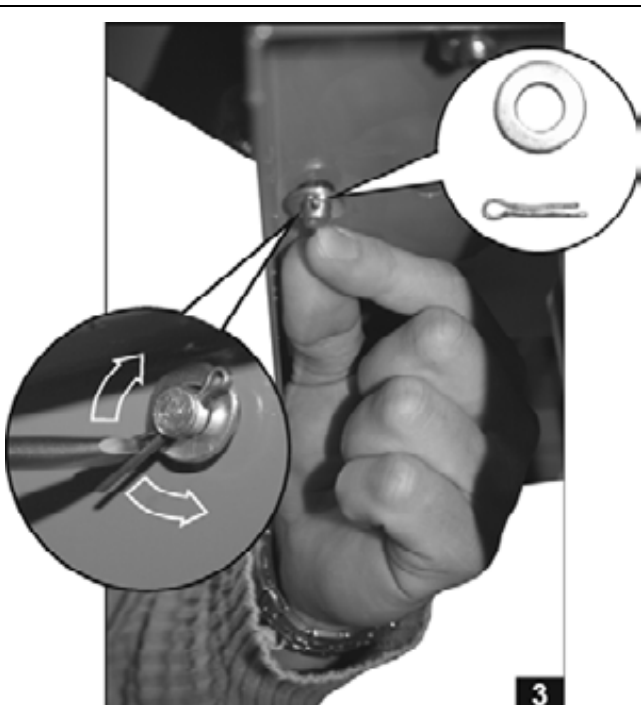

- D** Haltebolzen auf der Unterseite sichern.
- GB** Lock the holding bolt at the bottom.
- F** Sécuriser le bouton d'immobilisation sur sa face inférieure.
- CZ** Záchytný čep zajistěte na spodní straně.
- DK** Sikr holdebolten på undersiden.
- NL** Bevestigingsbout aan de onderzijde borgen.
- PL** Zabezpieczyć kołek mocujący na dolnej stronie.
- S** Säkra låsbulten på undersidan.
- SK** Záchytný čap zaistite na spodnej strane.

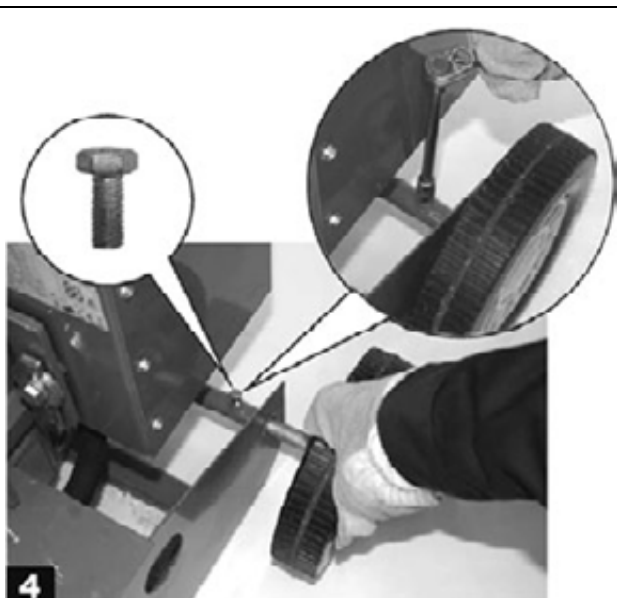

- D** Räder montieren
- GB** Mount wheels
- F** Montage des roues
- CZ** Montáž kol
- DK** Montering af hjul
- NL** Wielen monteren
- PL** Montera hjulen
- S** Hjul montering
- SK** Montáž kól



D

- Die Tischplatte kann je nach Länge des zu spaltenden Holzes in drei verschiedenen Höhen angebracht werden.
- In jeder Einbauposition sind Verriegelungshaken vorhanden.
- Setzen Sie die Tischplatte in die entsprechenden Haltewinkel ein.
- Schwenken Sie die Verriegelungshaken auf beiden Seiten um 90 Grad nach unten, um die Tischplatte zu verriegeln.

GB

- Depending on the length of the wood to be cleaved, the table can be mounted at three different heights.
- Locking hooks are available in every installation position.
- Fit the table into the appropriate mounting angles.
- Swivel the locking hooks on both sides downwards by 90 degrees to lock the table.

F

- La table peut être fixée sur trois hauteurs différentes selon la longueur du bois à fendre.
- Des crochets de verrouillage se trouvent à chaque position de montage.
- Intégrez la table dans l'angle de retenue correspondant.
- Faites tourner vers le bas les crochets de verrouillage de 90 degrés sur les deux côtés pour bloquer la table.

CZ

- Stůl lze podle délky štípaného dříví umístit do tří různých výšek.
- V každé montážní poloze jsou zajišťovací háky.
- Stůl vložte do příslušných přídržných úhelníků.
- Zajišťovací háky otočte na obou stranách o 90 stupňů směrem dolů a stůl tak zajistěte.

DK

- Bordet kan alt efter længden på træet der skal spaltes anbringes i tre forskellige højder.
- I hver montageposition findes der låsehager.
- Placer bordet i den tilsvarende holdevinkel.
- Sving låsehager på begge sider 90 grader nedad, for at låse bordet.

NL

- De tafel kan naargelang de lengte van het te splijten hout in drie verschillende hoogtes worden aangebracht.
- In elke inbouwpositie zijn er vergrendelingshaken aanwezig.
- Plaats de tafel in het overeenkomstige houderelement.
- Zwenk de vergrendelingshaak aan beide zijden 90 graden naar beneden, om de tafel te vergrendelen.

PL

- Stół można ustawić dla trzech różnych wysokości zależnie od długości łupanego drewna.
- Dla każdej z tych pozycji istnieją haki ryglujące.
- Osadz stół w odpowiednich kątownikach mocujących.
- W celu zaryglowania stołu przechyl haki ryglujące po obu stronach o 90° w dół.

S

- Beroende på längden på det trä som skall klyvas, kan bordet ställas in i tre olika höjder.
- För varje läge finns låshakar.
- Sätt i bordet i önskad hållvinkel.
- Sväng låshakarna på båda sidor 90 grader nedåt för att låsa bordet.

SK

- Stůl lze podle délky štípaného dříví umístit do tří různých výšek.
- V každé montážní poloze jsou zajišťovací háky.
- Stůl vložte do příslušných přídržných úhelníků.
- Zajišťovací háky otočte na obou stranách o 90 stupňů směrem dolů a stůl tak zajistěte.



Sie dürfen die Maschine nicht in Betrieb nehmen, bevor Sie diese Bedienungsanleitung gelesen, alle angegebenen Hinweise beachtet und das Gerät wie beschrieben montiert haben.

Anleitung für künftige Verwendungen aufbewahren.

Inhalt

Konformitätserklärung	1
Gerätebeschreibung / Ersatzteile	2
Zusammenbau	4
Lieferumfang	7
Symbole	7
Bestimmungsgemäße Verwendung	8
Restrisiken	8
Sicheres Arbeiten	8
Transporthinweise	9
Aufstellen	9
Inbetriebnahme	10
Arbeiten mit dem Brennholzspalter	11
Wartung und Pflege	13
Garantie	14
Technische Daten	15
Mögliche Störungen	15

Lieferumfang

- Überprüfen Sie nach dem Auspacken den Inhalt des Kartons auf
 - Vollständigkeit
 - evtl. Transportschäden

Teilen Sie Beanstandungen umgehend dem Händler, Zulieferer bzw. Hersteller mit. Spätere Reklamationen werden nicht anerkannt.

▪ 1 vormontierte Geräteeinheit	▪ 2 Räder
▪ 1 Bedienarm rechts	▪ 1 Achse
▪ 1 Bedienarm links	▪ 1 Zubehörbeutel
	▪ 1 Bedienungsanleitung

Symbole Gerät



Vor Inbetriebnahme die Bedienungsanleitung und Sicherheitshinweise lesen und beachten.



Achtung!
Vor Reparatur-, Wartungs- und Reinigungsarbeiten Motor abstellen und Netzstecker ziehen.



Schnitt- und Quetschgefahr; niemals gefährliche Bereiche berühren, wenn sich das Spaltmesser bewegt.



Entfernen Sie verklemmte Stämme nicht mit Ihren Händen.



Nur der Bediener darf im Arbeitskreis der Maschine stehen. Unbeteiligte Personen sowie Haus- und Nutztiere aus dem Gefahrenbereich (Mindestabstand 5 m) fernhalten.



Beim Arbeiten Gehörschutz tragen, um das Gehör zu schützen.



Beim Arbeiten Schutzvisier tragen, um die Augen vor Spänen und Splintern zu schützen.



Beim Arbeiten Schutzhandschuhe tragen, um die Hände vor Spänen und Splintern zu schützen.



Beim Arbeiten Sicherheitsschuhe tragen, um den Fuß vor fallenden Stämmen zu schützen.



Halten Sie Ihren Arbeitsbereich in Ordnung! Unordnung kann Unfälle zur Folge haben.



Öl ist feuergefährlich und kann explodieren. Rauchen und offenes Feuer verboten.



Entsorgen Sie das Altöl ordnungsgemäß (Altölsammelstelle vor Ort). Es ist verboten das Altöl in den Boden abzulassen oder mit Abfall zu vermischen.



Es ist verboten, Schutz- und Sicherheitseinrichtungen zu entfernen oder zu verändern.



Richten Sie immer Ihre volle Aufmerksamkeit auf die Bewegung des Spaltmessers.

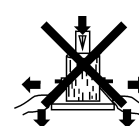
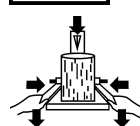
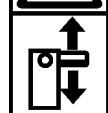

Halten Sie das Werkstück während des Spaltens mit den Spannpratzen fest.

Symbol Gerät / Verpackung



Elektrische Geräte gehören nicht in den Hausmüll. Geräte, Zubehör und Verpackung einer umweltfreundlichen Wiederverwertung zuführen.

Symbole Bedienungsanleitung



Drohende Gefahr oder gefährliche Situation. Das Nichtbeachten dieser Hinweise kann Verletzungen zur Folge haben oder zu Sachbeschädigung führen.



Wichtige Hinweise zum sachgerechten Umgang. Das Nichtbeachten dieser Hinweise kann zu Störungen führen.



Benutzerhinweise. Diese Hinweise helfen Ihnen, alle Funktionen optimal zu nutzen.



Montage, Bedienung und Wartung. Hier wird Ihnen genau erklärt, was Sie tun müssen.

Bestimmungsgemäße Verwendung

- Der Brennholzspalter ist nur zum Spalten von Holz einsetzbar.
- Nur gerade abgeschnittenes Holz ist für den Brennholzspalter geeignet.
- Fremdkörper (Nägel, Draht, Beton etc.) sind aus dem zu spaltenden Holz unbedingt zu entfernen.
- Zur bestimmungsgemäßen Verwendung gehört auch die Einhaltung der vom Hersteller vorgeschriebenen Betriebs-, Wartungs- und Instandsetzungsbedingungen und die Befolgung der in der Anleitung enthaltenen Sicherheitshinweise.
- Jeder weiter darüber hinausgehende Gebrauch gilt als nicht bestimmungsgemäß. Für hieraus resultierende Schäden jeder Art haftet der Hersteller nicht: Das Risiko trägt allein der Benutzer.
- Eigenmächtige Veränderungen an dem Brennholzspalter schließen eine Haftung des Herstellers für daraus entstehende Schäden jeder Art aus.
- Das Gerät darf nur von Personen gerüstet, genutzt und gewartet werden, die damit vertraut und über die Gefahren unterrichtet sind. Instandsetzungsarbeiten dürfen nur durch uns bzw. durch von uns benannte Kundendienststellen durchgeführt werden.

Restrisiken



Auch bei bestimmungsgemäßer Verwendung können trotz Einhaltung aller einschlägigen Sicherheitsbestimmungen aufgrund der durch den Verwendungszweck bestimmten Konstruktion noch Restrisiken bestehen.

Restrisiken können minimiert werden, wenn die „Sicherheitshinweise“ und die „Bestimmungsgemäße Verwendung“, sowie die Bedienungsanleitung insgesamt beachtet werden.

Rücksichtnahme und Vorsicht verringern das Risiko von Personenverletzungen und Beschädigungen.

- Ignorierte oder übersehene Sicherheitsvorkehrungen können zu Verletzungen beim Bediener oder zu Beschädigungen von Eigentum führen.
- Durch Unachtsamkeit, Nichteinhaltung der Sicherheitsbestimmungen und unsachgemäßer Verwendung kann es zu Verletzungen an der Hand oder an den Fingern durch das bewegte Spaltmesser kommen.
- Gefährdung durch Strom, bei Verwendung nicht ordnungsgemäßer Elektro-Anschlussleitungen.
- Berührung spannungsführender Teile bei geöffneten elektrischen Bauteilen.

Des weiteren können trotz aller getroffener Vorkehrungen nicht offensichtliche Restrisiken bestehen.

Sicheres Arbeiten



Lesen und beachten Sie vor Inbetriebnahme dieses Erzeugnisses die folgenden Hinweise und die im jeweiligen Land gültigen Sicherheitsbestimmungen, um sich selbst und andere vor möglichen Verletzungen zu schützen.



Geben Sie die Sicherheitshinweise an alle Personen weiter, die mit der Maschine arbeiten.



Bewahren Sie diese Sicherheitshinweise gut auf.

- Seien Sie aufmerksam. Achten Sie darauf, was Sie tun. Gehen Sie mit Vernunft an die Arbeit. Verwenden Sie das Gerät nicht, wenn Sie müde sind oder unter dem Einfluss von Drogen, Alkohol oder Medikamenten stehen. Ein Moment der Unachtsamkeit beim Gebrauch des Gerätes kann zu ernsthaften Verletzungen führen.
- Machen Sie sich vor Gebrauch mit Hilfe der Bedienungsanleitung mit der Maschine vertraut.
- Benützen Sie die Maschine nicht für Zwecke, für die sie nicht bestimmt ist (siehe „Bestimmungsgemäße Verwendung“ und „Arbeiten mit dem Brennholzspalter“).
- Sorgen Sie für **sicheren Stand** und halten Sie jederzeit das **Gleichgewicht**.
- Nehmen Sie eine **Arbeitsstellung** ein, die sich im Bereich der Bedienungsgriffe befindet.
- Niemals auf der Maschine stehen.
- Tragen Sie beim Arbeiten
 - Schutzvisier
 - Arbeitshandschuhe
 - Gehörschutz
 - Sicherheitsschuhe mit Stahlkappe
- Tragen Sie geeignete Arbeitskleidung:
 - keine weite Kleidung oder Schmuck (sie können von beweglichen Teilen erfasst werden)
- **Der Bedienende** ist im Arbeitsbereich der Maschine gegenüber Dritten verantwortlich.
- **Kinder und Jugendliche** unter 18 Jahren dürfen die Maschine nicht bedienen.
- **Kinder** von der Maschine fernhalten.
- Setzen Sie die Maschine niemals ein, während unbeteiligte Personen in der Nähe sind.
- Lassen Sie die Maschine **nie unbeaufsichtigt**.
- Halten Sie Ihren **Arbeitsbereich in Ordnung!** Unordnung kann Unfälle zur Folge haben.
- Überlasten Sie die Maschine nicht! Sie arbeiten besser und sicherer im **angegebenen Leistungsbereich**.
- Betreiben Sie die Maschine nur mit kompletten und korrekt angebrachten **Schutzeinrichtungen** und ändern Sie an der Maschine nichts, was die Sicherheit beeinträchtigen könnte.
- Die Maschine bzw. Teile der Maschine **nicht verändern**.
- Die Maschine nicht mit Wasser abspritzen. (Gefahrenquelle elektrischer Strom).
- Maschine **nicht im Regen** stehen lassen oder bei Regen arbeiten.

- Nur an einem **trockenen Ort** außerhalb der Reichweite von Kindern aufbewahren.
- Schalten Sie die Maschine ab und ziehen Sie den **Netzstecker aus der Steckdose** bei:
 - Reparaturarbeiten
 - Wartungs- und Reinigungsarbeiten
 - Beseitigung von Störungen
 - Überprüfungen der Anschlussleitungen, ob diese verschlungen oder beschädigt sind
 - Transport
 - Verlassen (auch bei kurzzeitigen Unterbrechungen)
- Überprüfen Sie die Maschine auf eventuelle **Beschädigungen**:
 - Vor weiterem Gebrauch des Gerätes müssen **Schutzvorrichtungen** sorgfältig auf ihre einwandfreie und bestimmungsgemäße Funktion untersucht werden.
 - Überprüfen Sie, ob die beweglichen Teile einwandfrei funktionieren und nicht klemmen oder ob Teile beschädigt sind. Sämtliche Teile müssen richtig montiert sein und alle Bedingungen erfüllen, um einwandfreien Betrieb sicherzustellen.
 - **Beschädigte Schutzvorrichtungen** und Teile müssen sachgemäß durch eine anerkannte Fachwerkstatt repariert oder ausgewechselt werden, soweit nichts anderes in der Gebrauchsanweisung angegeben ist.
 - Beschädigte oder unleserliche Sicherheitsaufkleber sind zu ersetzen.



Elektrische Sicherheit

- Ausführung der **Anschlussleitung** nach IEC 60245 (H 07 RN-F) mit einem Aderquerschnitt von mindestens
 - ⇒ 230 V ~
3 x 1,5 mm² bei einer Kabellänge bis max. 10 m
 - ⇒ 400 V 3~
5 x 1,5 mm² bei einer Kabellänge bis max. 10 m
- Niemals Anschlussleitungen über 10 m verwenden. Längere Anschlussleitungen erzeugen einen Spannungsabfall. Der Motor erreicht nicht mehr seine maximale Leistung, die Funktion der Maschine wird reduziert.
- Stecker und Kupplungsdosen an Anschlussleitungen müssen aus Gummi, Weich-PVC oder anderem thermoplastischen Material der gleichen mechanischen Festigkeit sein oder mit diesem Material überzogen sein.
- Die Steckvorrichtung der Anschlussleitung muss spritzwassergeschützt sein.
- Beim Verlegen der **Anschlussleitung** darauf achten, dass sie nicht gequetscht, geknickt und die Steckverbindung nicht nass wird.
- Wickeln Sie bei Verwendung einer Kabeltrommel das Kabel vollständig ab.
- Verwenden Sie das **Kabel** nicht für Zwecke, für die es nicht bestimmt ist. **Schützen** Sie das Kabel vor **Hitze, Öl und scharfen Kanten**. Verwenden Sie das Kabel nicht, um den Stecker aus der Steckdose zu ziehen.
- Kontrollieren Sie **Verlängerungskabel** regelmäßig und ersetzen Sie sie, wenn sie beschädigt sind.
- Verwenden Sie **keine defekten Anschlussleitungen**.
- Verwenden Sie im Freien nur dafür **zugelassene** und entsprechend gekennzeichnete Verlängerungskabel.

- **Keine provisorischen Elektroanschlüsse** einsetzen.
- Schutzeinrichtungen **niemals überbrücken** oder außer Betrieb setzen.

 Der **Elektroanschluss** bzw. **Reparaturen** an elektrischen Teilen der Maschine haben durch eine **konzessionierte** Elektrofachkraft oder eine unserer Kundendienststellen zu erfolgen. Örtliche Vorschriften insbesondere hinsichtlich der Schutzmaßnahmen sind zu beachten.

 **Reparaturen** an anderen Teilen der **Maschine** haben durch den **Hersteller** bzw. einer seiner Kundendienststellen zu erfolgen.

 Nur Originalersatzteile verwenden. Durch den **Gebrauch anderer Ersatzteile** und anderen Zubehörs können Unfälle für den Benutzer entstehen. Für hieraus resultierende Schäden haftet der Hersteller nicht.

Transporthinweise

 Vor jedem Transport das Spaltmesser ganz nach unten fahren.

Zum Transportieren fassen Sie mit einer Hand an den Bügel und kippen den Holzspalter leicht zu sich hin. In dieser Stellung kann der Spalter mühelos transportiert werden.

Um Ölaustritt beim Transport zu vermeiden, muss der Öltankverschluss fest verschraubt sein.

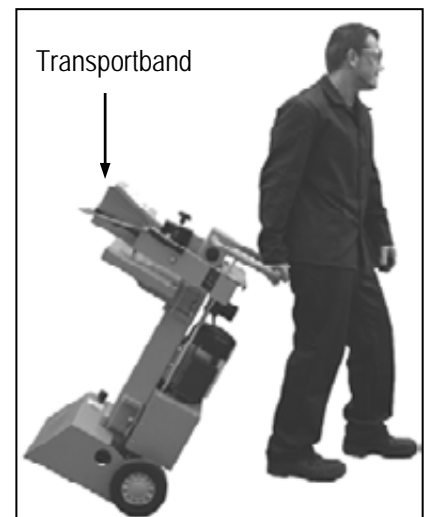

Aufstellen

Achten Sie darauf, dass der Arbeitsbereich folgende Bedingungen erfüllt:

- rutschfest
- eben
- frei von Stolpergefahren
- ausreichende Lichtverhältnisse

 Die Maschine nicht in der Nähe von Erdgas, Benzinerinnen oder anderen leicht brennbaren Materialien betreiben.

Inbetriebnahme

- **Vergewissern Sie sich**, dass die Maschine komplett und vorschriftsmäßig montiert ist.
- Überprüfen Sie **vor jedem Gebrauch**:
 - die **Anschlussleitungen** auf defekte Stellen (Risse, Schnitte o. dgl.)
 - ⚠ verwenden Sie keine defekten Leitungen
 - die Maschine auf eventuelle Beschädigungen (siehe. Sicheres Arbeiten)
 - ob alle Schrauben fest angezogen sind
 - die Hydraulik auf Leckstellen
 - den Ölstand
 - **Entlüften**: Entlüften Sie die Hydraulikanlage, bevor Sie den Brennholzspalter in Betrieb nehmen.
 - Lösen Sie den Öltankverschluss einige Umdrehungen, damit Luft aus dem Öltank entweichen kann.
 - Lassen Sie die Kappe während des Betriebes geöffnet.
 - Bevor Sie den Brennholzspalter bewegen, schließen Sie den Öltankverschluss wieder, da sonst Öl ausläuft.

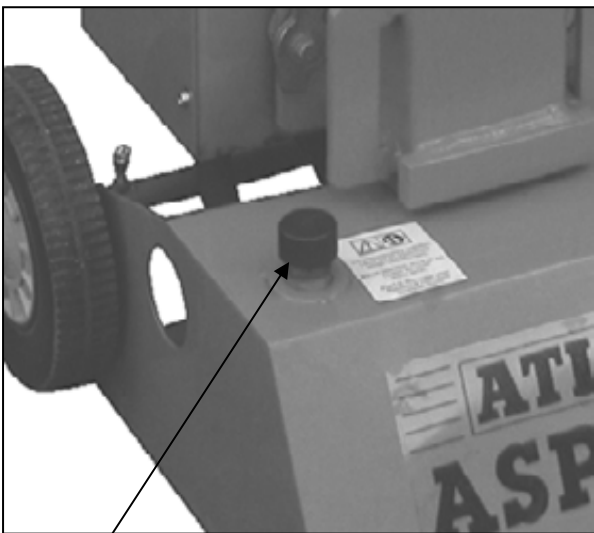

Öltankverschluss

ⓘ Wenn die Hydraulikanlage nicht entlüftet wird, beschädigt die eingeschlossene Luft die Dichtungen und verursacht eine dauerhaft Beschädigung des Brennholzspalters.

ⓘ Netzanschluss

- ⚠
 - Vergleichen Sie die auf dem Gerätetypenschild angegebene Spannung mit der Netzspannung und schließen Sie das Gerät an die entsprechende und vorschriftsmäßige Steckdose an.
- Verwenden Sie **Verlängerungskabel** mit ausreichendem Querschnitt.
- Schließen Sie die Maschine über einen Fi-Schutzschalter (Fehlerstrom-Schutzschalter) 30 mA an.

ⓘ Absicherung

230 V- → 16 A träge



400 V 3- → 16 A

ⓘ Ein- / Ausschalten

Überprüfen Sie vor jedem Gebrauch die Funktion der Ausschaltvorrichtung (durch Ein- und Ausschalten).

Benutzen Sie kein Gerät, bei dem sich der Schalter nicht ein und ausschalten lässt. Beschädigte Schalter müssen unverzüglich vom Kundendienst repariert oder ersetzt werden.



↗ Einschalten

Drücken Sie den grünen Knopf.

↘ Ausschalten

Drücken Sie den roten Knopf.

ⓘ Wiederanlaufsicherung bei Stromunterbrechung (Nullspannungsauslöser)

Bei Stromausfall, unbeabsichtigtes Ziehen des Steckers, defekte Sicherung usw. schaltet das Gerät automatisch ab. Zum Wiedereinschalten drücken Sie erneut den grünen Knopf am Ein-/Ausschalter.

👉 Brennholzspalter mit 400 V 3~

Achten Sie auf die Drehrichtung des Motors (siehe Motorpfeil), denn der Betrieb mit falscher Drehrichtung beschädigt die Ölpumpe.

Überprüfen der Drehrichtung:

- Motor einschalten; das Spaltmesser fährt automatisch in die höchste Position.
- Befindet sich das Spaltmesser bereits in der höchsten Position: greifen Sie beide Bedienarme und drücken Sie sie herunter, das Spaltmesser fährt nach unten.
- Bewegt sich das Spaltmesser nicht, nachdem der Motor anläuft, schalten Sie den Motor aus, und ändern die Drehrichtung.

Sie können die Drehrichtung ändern, indem Sie einen Schraubendreher in den hierfür vorgesehenen Schlitz im Steckerkragen führen und mit leichtem Druck durch Links- oder Rechtsbewegung die richtige Drehrichtung einstellen.



Hydraulik

- Niemals die Maschine betreiben, wenn eine Gefahr durch Hydraulikflüssigkeit besteht.
- Stellen Sie sicher, dass die Maschine und der Arbeitsbereich sauber und frei von Ölflecken sind.

Rutsch- und Feuergefahr!

- Überprüfen Sie regelmäßig, ob genügend Hydrauliköl im Behälter ist (siehe Wartung und Pflege)

 Inhalt: ca. 4,0 Liter

Arbeiten mit dem Brennholzspalter

zusätzliche SICHERHEITSHINWEISE

- Der Holzspalter darf nur von einer einzelnen Person bedient werden.
- Nur Personen über 18 Jahre, die die Bedienungsanleitung gelesen und verstanden haben, dürfen die Maschine bedienen.
- Tragen Sie Ihre Schutzausrüstungen (Schutzbrille/-visier, Handschuhe, Sicherheitsschuhe), um sich vor möglichen Verletzungen zu schützen.
- Niemals Stämme spalten, die Nägel, Draht oder andere Gegenstände enthalten.
- Bereits gespaltenes Holz und Holzspäne erzeugen einen gefährlichen Arbeitsbereich. Es besteht die Gefahr des Stolperns, Ausrutschens oder Hinfallens. Halten Sie den Arbeitsbereich immer aufgeräumt.
- Niemals bei eingeschalteter Maschine die Hände auf sich bewegende Teile der Maschine legen.
- Spalten Sie nur Holz, das der max. zu verarbeitenden Länge von 1040 mm entspricht.
-  Überprüfen Sie vor dem Spalten, ob die Spaltsäule ausreichend gefettet ist, damit diese problemlos ein- und ausfahren kann.

Was kann ich spalten?

Größe der zu spaltenden Stämme

Holzlänge: max. 1040 mm
Holzdurchmesser: min. 120 – max. 320 mm

Der Holzdurchmesser ist ein empfohlener Richtwert, weil:

- dünnes Holz kann schwer zu spalten sein, wenn es Astlöcher enthält oder die Fasern zu stark sind.
- dickeres Holz als \varnothing 320 mm kann gespalten werden, wenn die Fasern glatt und locker sind.



Spalten Sie keine grünen Stämme. Trockene, gelagerte Stämme spalten sich viel leichter und verursachen nicht so oft ein Festfressen wie grünes (nasses) Holz.

Bedienung

Zweihandbetrieb

-  Bedienen Sie den Holzspalter niemals mit zwei Personen.

-  Blockieren Sie niemals die Bedienungsgriffe (Spannpratzen).

1. Drücken Sie den grünen Einschaltknopf. Warten Sie ein paar Sekunden, damit der Motor seine Enddrehzahl erreicht und der Druck in der Hydraulikpumpe aufgebaut wird.
 -  Achten Sie auf die Motorlaufrichtung bei Brennholzspaltern mit Drehstrommotor (400 V 3~), denn der Betrieb mit falscher Drehrichtung beschädigt die Ölpumpe.
 -  Bei Temperaturen unter -5° C den Holzspalter mindestens 15 min. im Leerlaufbetrieb laufen lassen, damit sich das Öl erwärmen kann.
2. Stellen Sie den Stamm auf den Tisch des Spalters.
 -  Bearbeiten Sie das Spaltgut ausschließlich in Faserichtung.
3. Halten Sie den Stamm mit den Spannpratzen fest.



4. Drücken Sie beide Bedienungsgriffe gleichzeitig nach unten.
 - ➔ Das Spaltmesser fährt herunter und der Stamm wird gespalten.
5. Lassen Sie beide Bedienungsgriffe los, das Spaltmesser fährt in seine Ausgangsposition zurück.
 -  Lassen Sie nur einen Bedienungsgriff los, bleibt das Spaltmesser stehen.

Besondere Hinweise zum Spalten:

▪ Vorbereitungen:

Bereiten Sie das zu spaltende Holz auf die maximal zu verarbeitenden Abmessungen vor und achten Sie darauf, dass das Holz gerade geschnitten ist.

Legen Sie sich das Holz am Holzspalter so zurecht, dass keine Gefahr für Sie besteht (Stolpergefahr).

▪ Hubhöhenverstellung

Bei kürzeren Holzstücken können Sie die Arbeitsleistung durch Verkürzen des Spaltmesserrücklaufs steigern.

1. Stellen Sie den Stamm auf den Spalttisch und fahren das Spaltmesser durch herunterdrücken der beiden Bedienungshenke bis ca. 2 cm an den Stamm heran.

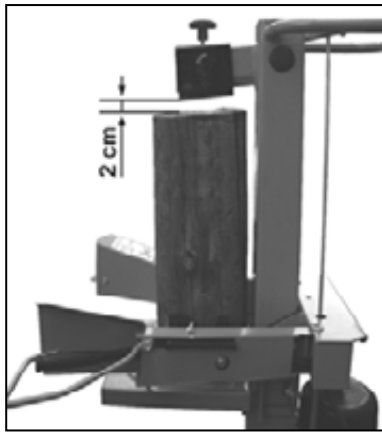

2. Lassen Sie einen Bedienungshenke los, damit das Spaltmesser in dieser Position stehen bleibt und schalten Sie das Geräte aus.



3. Netzstecker ziehen.
4. Lassen Sie den zweiten Bedienungshenke los.
5. Verkürzen Sie den Rücklauf an der seitlich angebrachten Stange, indem Sie die Feststellschraube in der erforderlichen Höhe fixieren.

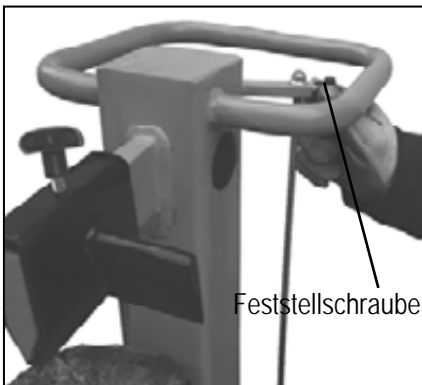

■ Tischhöhe einstellen

- obere Position der Tischplatte für Stämme bis 540 mm
- mittlere Position des Tisches für Stämme bis 750 mm
- untere Position des Tisches für Stämme bis 1040 mm

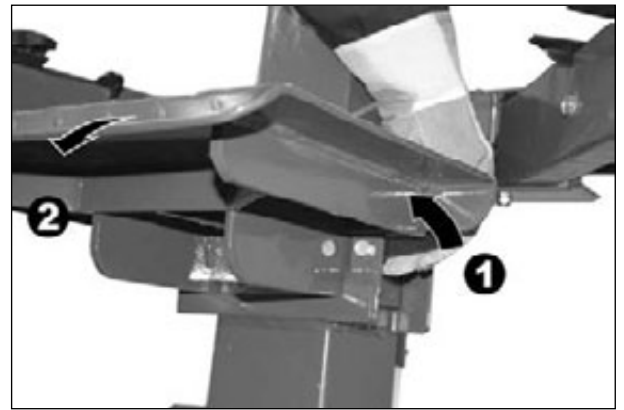
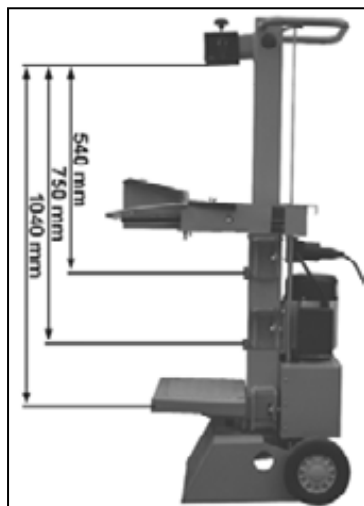

1. Lösen Sie die Verriegelungshaken.
2. Ziehen Sie den Tisch heraus.
3. Setzen Sie den Tisch in einer Position nahe der Stammlänge ein und sichern Sie ihn mit den Verriegelungshaken.

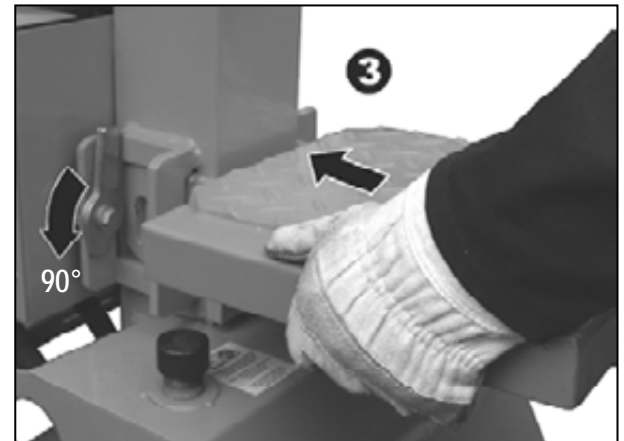

■ Spaltkreuz justieren:

1. Sterngriffschraube lösen.
2. Das Spaltkreuz in die richtige Position schieben (Die Sterngriffschraube liegt über der Bohrung im Spaltmesser).

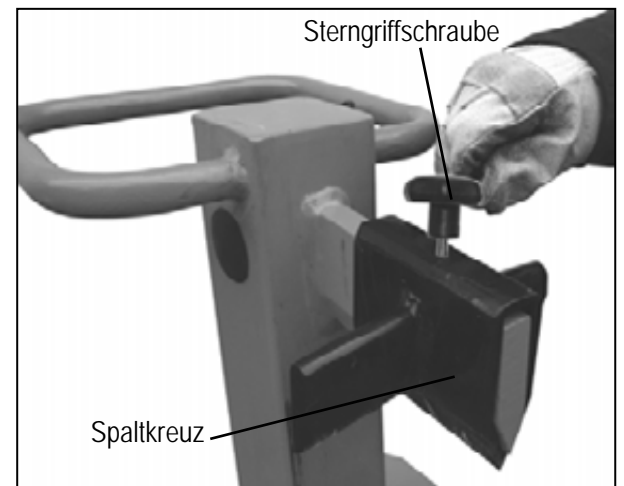

3. Sterngriffschraube wieder festziehen.

■ Kurzholz spalten:

1. obere Position der Tischplatte
2. Stellen Sie den Stamm auf die Tischplatte des Spalters.
 - ⓘ Bearbeiten Sie das Spaltgut ausschließlich in Faserichtung.
3. Halten Sie den Stamm mit den Spannpratzen fest.

▪ Langholz spalten:

1. Untere Position des Tisches
2. Entfernen Sie das Spaltkreuz.
3. Stellen Sie den Stamm auf den Tisch.



i Mögliche Störung beim Langholz spalten: Das Spaltgut wird nicht durchgespalten, klemmt am Spaltmesser fest und wird beim Rücklauf mit hochgezogen.

In diesem Fall gehen Sie folgendermaßen vor:

1. Schalten Sie das Gerät aus.
2. Befestigen Sie, je nach Länge des noch zu spaltenden Stammes, die Tischplatte in der mittleren oder oberen Position.
3. Schalten Sie das Gerät ein und setzen Sie den Spaltvorgang fort.

! Niemals zwei Stämme in einem Arbeitsgang spalten.

! Niemals Holzstämme während des Arbeitvorganges nachlegen oder ersetzen.

i Niemals durch Aufrechterhalten des Schubs über mehrere Sekunden ein Spalten des Stammes erzwingen. Dies kann zu Beschädigungen an der Maschine führen.

Positionieren Sie den Stamm erneut auf dem Tisch und wiederholen Sie den Spaltvorgang oder legen Sie den Stamm zur Seite.

Wie wird ein festgeklemmter Stamm gelöst?

Es besteht die Gefahr, dass sich astiges Spaltgut beim Spaltvorgang verklemt.

1. Gerät ausschalten und Netzstecker ziehen.
2. Entfernen Sie verklebte Stämme nicht mit Ihren Händen.



3. Den festgeklemmten Stamm vorsichtig mit einer Brechstange hin- und herbewegen, damit sich der Stamm lösen kann. Spaltsäule nicht beschädigen!

! Beim Lösen niemals auf den festgeklemmten Stamm hämmern.

! Sägen Sie den eingeklemmten Stamm niemals heraus.

! Bitten Sie keine zweite Person um Unterstützung.

▪ Arbeitsende:

- Fahren Sie das Spaltmesser in die untere Position (eingefahrener Zustand).
- Lassen Sie einen Bedienungsgriff los.
- Schalten Sie das Gerät aus und ziehen Sie den Netzstecker.
- Wartungs- und Pflegehinweise beachten.

Wartung und Pflege



Vor Wartungs- und Reinigungsarbeiten Netzstecker ziehen.



! Schutzhandschuhe tragen, um Verletzungen an den Händen zu vermeiden.

i Beachten Sie folgendes, um die Funktionsfähigkeit des Brennholzspalters zu erhalten:

- Reinigen Sie die Maschine nach Arbeitsende gründlich.
- Entfernen Sie Harzrückstände.
- Fetten Sie die Spaltsäule regelmäßig ein oder ölen Sie diese mit einem umweltfreundlichen Sprühöl ein.
- Ölstand prüfen bzw. Öl auswechseln.
- Überprüfen Sie Hydraulikschläuche und Schlauchverbindungen regelmäßig auf Dichtigkeit und Festigkeit.

Spaltmesser schärfen

Nach langer Betriebsdauer, bei verminderter Spaltleistung oder bei leichter Verformung der Schneide das Spaltmesser abschleifen oder mit einer feinen Feile schärfen (Grate entfernen).

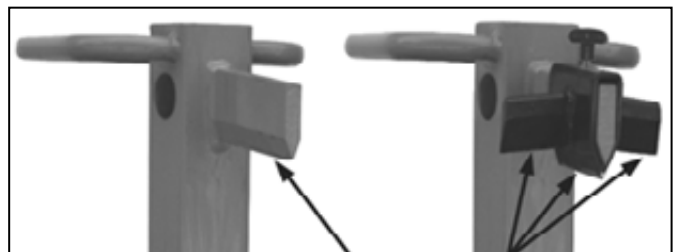

Kanten schärfen



Wie überprüfe ich den Ölstand?

1. Die Spaltsäule muss im eingefahrenen Zustand sein.
2. Ziehen Sie den Ölmesstab heraus.
3. Säubern Sie den Ölmesstab und die Öldichtung.



4. Stecken Sie den Messstab bis zum Anschlag wieder in die Öffnung.
5. Ziehen Sie den Ölmesstab wieder heraus.

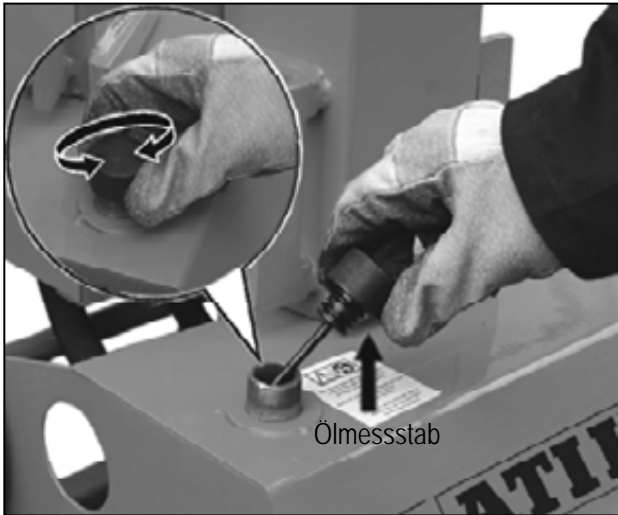

- ☞ Liegt der Ölpegel zwischen den beiden Markierungen, ist genug Öl im Behälter.
- ☞ Liegt der Ölpegel unterhalb der unteren Markierung muss Öl mit Hilfe eines sauberen Trichters nachgefüllt werden.

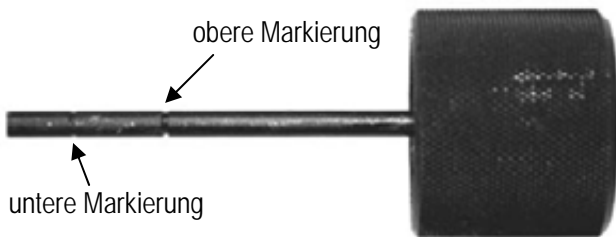

6. Überprüfen Sie die Öldichtung. Diese muss bei Beschädigungen ausgetauscht werden.
7. Stecken Sie den Messstab wieder in die Öffnung.

Wann wechsele ich das Öl aus?

Erster Ölwechsel nach 50 Betriebsstunden, dann alle 500 Betriebsstunden.

 Es sind zwei Personen erforderlich.

Auswechseln:

1. Die Spaltsäule muss im eingefahrenen Zustand sein.
2. Ziehen Sie den Ölmesstab heraus.
3. Stellen Sie einen Behälter, der mindestens 4,5 Liter Öl aufnehmen kann, unter den Holzspalter.
4. Schrauben Sie den Ablasstopfen ab, damit das Öl raus laufen kann.
5. Dichtung und Ablasstopfen wieder einsetzen.
6. Füllen Sie das neue Hydrauliköl (ca. 4,0 Liter) mit Hilfe eines sauberen Trichters ein.
7. Säubern Sie den Ölmesstab und die Öldichtung.
8. Überprüfen Sie die Öldichtung. Diese muss bei Beschädigungen ausgetauscht werden.
9. Stecken Sie den Messstab wieder in die Öffnung.

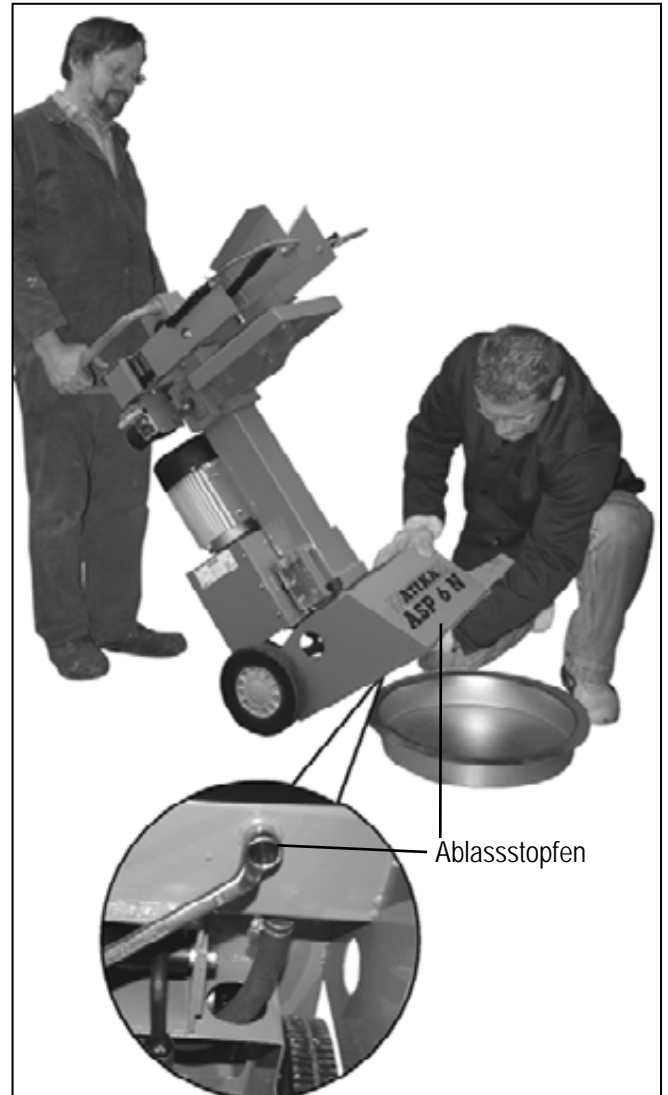

Entsorgen Sie das Altöl ordnungsgemäß (Altölsammelstelle vor Ort). Es ist verboten das Altöl in den Boden abzulassen oder mit Abfall zu vermischen.

Hydrauliköl

Für den Hydraulikzylinder empfehlen wir die folgenden Hydrauliköle:

- Shell Tellus T 22
- Aral Vitam Gf 22
- BP Energol HLP 22
- Mobil DTE 11
- oder gleichwertiges

Keine anderen Ölsorten verwenden. Der Gebrauch von anderen Ölsorten beeinflusst die Funktion des Hydraulikzylinders.

Garantie

Bitte beachten Sie die beiliegende Garantieerklärung.

Technische Daten

Modell	ASP 6 N - Wechselstrom	ASP 6 N - Drehstrom
Typ-Bezeichnung	ASP 6 N	
Spalkraft	60 kN (6 t) ± 10 %	
Holzlänge	max. 1040 mm	
Holzdurchmesser	min. 120 mm – max. 320 mm	
Spalthub	≈ 500 mm	
Vorlaufgeschwindigkeit	ca. 0,04 m/sek.	
Rücklaufgeschwindigkeit	ca. 0,17 m/sek.	
Hydrauliköl (max.)	4,5 Liter	
Hydraulikdruck	21 MPa (210 bar)	
Elektromotorleistung (Aufnahmeleistung)	P ₁ 3,5 kW (S6-40%)	P ₁ 3,0 kW (S6-40%)
Anschluss	230 V~ 50 Hz, 16 A träge	400 V 3~ 50 Hz, 16 A
Abmessungen	Länge 760 x Breite 500 x Höhe 1520 mm	
Gewicht	ca. 105 kg	ca. 102 kg

Mögliche Störungen

Problem	mögliche Ursache	Beseitigung
Stamm wird nicht gespalten (zu wenig Spaltleistung)	<ul style="list-style-type: none"> ⇒ Stamm ist nicht richtig positioniert ⇒ Stamm überschreitet die zulässigen Abmessungen oder das Holz ist für die Leistung der Maschine zu hart ⇒ Spaltmesser spaltet nicht ⇒ Hydraulikdruck zu niedrig ⇒ Auslösegestänge verbogen (Hydraulikstößel wird nicht ganz eingedrückt) ⇒ falsche Anschlussleitung (länger als 10 m oder zu kleiner Aderquerschnitt) 	<ul style="list-style-type: none"> ⇒ positionieren Sie den Stamm erneut ⇒ Stamm auf zulässige Abmessungen schneiden ⇒ Spaltmesser schärfen, auf Grat oder Kerben prüfen ⇒ Ölstand überprüfen; wenn nötig Öl nachfüllen. Problem ist nicht zu beheben, bitte wenden Sie sich an den Hersteller oder an von ihm benannte Firma. ⇒ Gestänge vom Hersteller oder von ihm benannte Firma nachjustieren lassen ⇒ richtige Anschlussleitung verwenden
Spaltsäule fährt schwankend oder mit starken Vibrationen ein	<ul style="list-style-type: none"> ⇒ Luft im Kreislauf ⇒ Spaltsäule nicht ausreichend eingefettet bzw. eingeölt 	<ul style="list-style-type: none"> ⇒ Ölstand überprüfen; wenn nötig Öl nachfüllen. ⇒ Spaltsäule einfetten oder mit einem umweltfreundlichen Sprühöl einölen Problem ist nicht zu beheben, bitte wenden Sie sich an den Hersteller oder an eine von ihm benannte Firma.
Spaltsäule fährt nicht ein	<ul style="list-style-type: none"> ⇒ Hydraulikpumpe defekt 	<ul style="list-style-type: none"> ⇒ Zur Problembeseitigung wenden Sie sich an den Hersteller oder an eine von ihm benannte Firma.
Motor läuft an, aber die Spaltsäule wird nicht eingefahren	<ul style="list-style-type: none"> ⇒ falsche Drehrichtung des Motors 	<ul style="list-style-type: none"> ⇒ Drehrichtung des Motors überprüfen Drehstrom: Drehrichtung umstellen Wechselstrom: Zur Problembeseitigung wenden Sie sich an den Hersteller oder an eine von ihm benannte Firma.
Motor läuft nicht an	<ul style="list-style-type: none"> ⇒ Netzspannung fehlt ⇒ 2-Phasenlauf bei Drehstrommotor ⇒ Anschlusskabel defekt ⇒ Elektromotor defekt 	<ul style="list-style-type: none"> ⇒ Absicherung überprüfen ⇒ Sicherung und Zuleitung von einem Elektrofachmann überprüfen lassen ⇒ Anschlusskabel austauschen bzw. von einem Elektrofachmann überprüfen lassen ⇒ Zur Problembeseitigung wenden Sie sich an den Hersteller oder an eine von ihm benannte Firma.



Do not operate machine before having read the operating instructions, understood all the notes and assembled the machine as described here.

Keep the instructions in a safe place for future use.

Contents

Declaration of Conformity	1
Spare parts / Description of device	2
Assembly	4
Extent of delivery	16
Symbols	16
Proper use	17
Residual risks	17
Safe working	17
Transport instructions	18
Positioning	18
Start-up	18
Working with the log splitter	19
Care and maintenance	22
Guarantee	23
Technical data	24
Possible problems	24

Extend of delivery

After unpacking, check the contents of the box

- ▶ That it is complete
- ▶ Check for possible transport damage

Report any damage or missing items to your dealer, supplier or the manufacturer immediately. Complaints made at a later date will not be acknowledged.

▪ 1 ready mounted machine unit	▪ 1 axle
▪ 1 control arm, right	▪ 1 bag of accessories
▪ 1 control arm, left	▪ 1 operating manual
▪ 2 wheels	

Symbols machine



Read the operating and safety instructions thoroughly before commissioning the machine.



Caution!
Before starting any repair, maintenance or cleaning work, always switch off the motor and remove the plug from the socket.



Cutting and crushing risk! Never touch dangerous areas when splitting blade is moving.



Do not remove jammed logs with your hands.

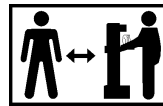

Nobody else should be in the working area of the machine other than the operator. Keep other persons or animals out of the danger area (minimum distance 5 m).



Wear hearing protection when working with the machine to protect your hearing.



Wear face mask when working with the machine to protect the eyes from chips and splinters.



Wear safety gloves when working with the machine to protect the hands from chips and splinters.



Wear safety shoes when working with the machine to protect the feet from falling logs.



Keep your **work space tidy!** Untidiness may result in accidents.



Oil is a fire hazard and can explode. Smoking and open fire are prohibited.



Dispose of the old oil properly (local oil disposal point). The old oil must not be poured into the ground or drainage system, or mixed with other waste.



Do not remove or modify any protection or safety devices.



Always pay full attention to the splitting blade's movement.

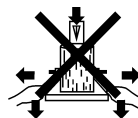
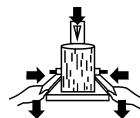

Hold the work piece when splitting with the clamping claw.

Symbols machine / packaging



Do not dispose of electrical devices as domestic waste. Dispose of devices, accessories and packaging by means of environmentally friendly recycling.

Symbols operating manual



Threatened hazard or hazardous situation. Not observing this instruction can lead to injuries or cause damage to property.



Important information on proper handling. Not observing this instruction can lead to faults.



User information. This information helps you to use all the functions optimally.



Assembly, operation and servicing. Here you are explained exactly what to do.

Proper use

- The log splitter must only be used for splitting logs.
- Only straight-cut logs are suitable for use with the log splitter.
- Foreign bodies (nails, wire, concrete etc.) must always be removed from the wood before it is split.
- The intended usage also includes compliance with the operating, servicing and repair conditions prescribed by the manufacturer and following the safety instructions included in the instructions.
- Any other use is deemed not to be use as prescribed. The manufacturer is not liable for any type of damage resulting from this: the user bears the sole risk.
- Unauthorised modifications on the log splitter exclude a liability of the manufacturer for damages of any kind resulting from it.
- Only persons who are familiarised with the device and informed about possible risks are allowed to prepare, operate and service this device. Repair works may only be carried out by us or by a customer service agent nominated by us.

Residual risks



Even if used properly, **residual risks** can exist even if the relevant safety regulations are complied with due to the design determined by the intended purpose.

Residual risks can be minimised if the "Safe working" and the "Proper use" as well as the whole of the operating instructions are observed.

Observing these instructions, and taking proper care, will reduce the risk of personal injury or damage to the equipment.

- Failure to observe the safety precautions can lead to injury to the operator or damage to property.
- Carelessness, failure to comply with the safety regulations and incorrect use can result in injuries to your hands and fingers when the splitting blade is moving.
- Risk from electricity, by using non-standard electrical connections.
- Touching live parts of opened electrical components.

In addition, in spite of all the precautionary measures taken, non-obvious residual risks can still exist.

Safe working



Before commissioning this product, read and keep to the following advice. Also observe the preventive regulations of your professional association and the safety provisions applicable in the respective country, in

order to protect yourself and others from possible injury.



Pass the safety instructions on to all persons who work with the machine.



Keep these safety instructions in a safe place.

- Be observant. Attend to what you do. Start working with rationality. Do not use the device when you are tired or under the influence of drugs, alcohol or medicaments. One moment of carelessness when using the device can result in serious injuries.

- Make yourself familiar with the equipment before using it, by reading and understanding the operating instructions.
- Do not use the machine for unsuitable purposes (see "Proper use" and "Working with the log splitter").
- Ensure that you have stand in a **secure standing position** and maintain your **balance** at all times.
- Take up a **working position** which is close to the controls.
- Never stand on top of the machine.
- When working with the machine, always wear
 - face mask
 - safety gloves
 - hearing protection
 - safety shoes with steel toe-caps
- Wear suitable work clothing:
 - do not wear any loose-fitting clothing or jewellery, since these may be caught or trapped by moving parts
- Within his area of work **the operator** is responsible for third parties.
- The machine may not be operated by **children or young people under the age of 18**.
- Keep **children** away from machine.
- Never operate the machine if **other persons are in the immediate vicinity**.
- **Never** leave the machine **unattended**.
- Keep your **workplace in an orderly condition!** Untidiness can result in accidents.
- Do not overload the machine! You work better and safer in the **given performance range**.
- Only operate the machine with complete and correctly attached **safety equipment** and do not alter anything on the machine that could impair the safety.
- **Do not modify** the machine or parts of it.
- **Do not spray machine with water** (this is hazardous due to live components).
- **Do not** leave the machine **standing in the rain** or use when raining.
- Store the **unused machine** in a dry locked place away from the reach of children.
- Switch the machine off and **remove the mains plug from the socket** when
 - carrying out repair works
 - maintenance and cleaning work
 - checking connecting lines, whether these are knotted or damaged
 - removing faults
 - transporting
 - leaving unattended (even during short interruptions)



- Check the machine for possible damage
 - Before continuing to use the machine, the **protective devices** must be inspected to ensure that they work perfectly and with their intended function
 - Check whether the movable parts function perfectly and do not stick or whether the parts are damaged. All parts must be correctly installed and fulfil all conditions to ensure perfect operation of the machine.
 - **Damaged guards** and parts must be properly repaired or exchanged by a recognized, specialist workshop; insofar as nothing else is stated in the instructions for use.
 - Damaged or illegible **safety warning labels** should be **replaced** immediately.

⚠ Electrical safety

- **Electrical connections** must conform to IEC 60245 (H 07 RN-F) with a cable cross-section of at least
 - ⇒ 230 V ~
 - 3 x 1.5 mm² for a maximum cable length of up to 10 m
 - ⇒ 400 V 3~
 - 5 x 1.5 mm² for a maximum cable length of up to 10 m
- Never use the machine with a power supply cable of over 10 m in length. Longer power supply cables will cause a drop in voltage. The motor will not be able to provide its maximum performance and the operation of the machine will be impaired.
- Plugs and coupler outlets on connection cables must be made of rubber, plasticised PVC or other thermoplastic material of same mechanical stability or be covered with this material.
- The connector of the connection cable must be splash-proof.
- When running the **connection line** observe that it does not interfere, is not squeezed, bended and the plug connection does not get wet.
- Wind off completely the cable when using a cable drum.
- Do not use the **cable** for purposes for which it is not meant. **Protect the cable against heat, oil and sharp edges.** Do not use the cable to pull the plug from the socket.
- Regularly check the **extension cables** and replace them if they are damaged.
- Do not use any **defective connection cables.**
- When working outdoors, only use extension cables especially **approved** and appropriately labelled for outdoor use.
- **Do not set up any provisional electrical connections.**
- **Never bypass** protective devices or deactivate them.

⚠ The **electrical connection** or **repairs** to electrical parts of the machine must be carried out by a certified electrician or one of our customer service points. Local regulations – especially regarding protective measures – must be observed.

⚠ **Repairs** to other parts of the machine must be carried out by the **manufacturer** or one of his customer service points.

⚠ Use only original spare parts. Accidents can arise for the user through the **use of other spare parts.** The

manufacturer is not liable for any damage or injury resulting from such action.

Transport Instructions

⚠ Move the splitting blade right down every time before the machine is transported.

To transport the machine, grasp the handle and tilt the log splitter slightly towards you. The log splitter can be easily transported in this position.

Make sure that the oil tank cap is securely tightened to prevent oil from leaking during transport.

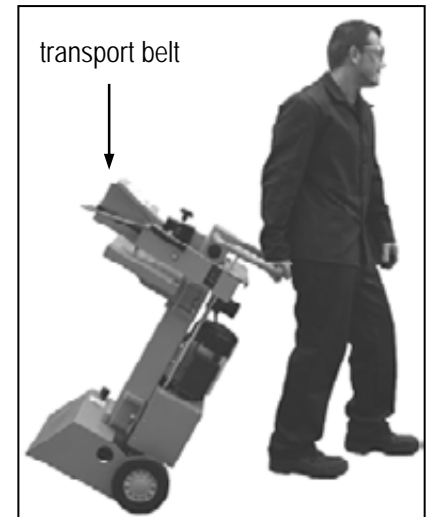

Positioning

Ensure that the working area meets the following conditions:

- no danger of slipping
- level
- free of obstacles
- sufficiently well lit

⚠ **Do not operate the machine in the direct vicinity of gas or petrol pipes or containers, or any other easily inflammable materials.**

Start-up

- Check that the machine is completely and correctly assembled.
- **Before using the log splitter**, make sure each time that
 - there are no faulty connections (tears, cuts, etc.)
 - ⚠ Do not use defective power supply cables.
 - there are no damages at the machine
 - all screws are tight
 - check the hydraulic system for any possible leaks
 - the oil level
 - **Venting:** Vent the hydraulic system before putting the log splitter into operation.
 - Unscrew venting screw by several turns so that air may escape from the oil tank.
 - Leave the screw open during operation.
 - Close the venting screw before moving the log splitter, as otherwise oil will leak at this point.

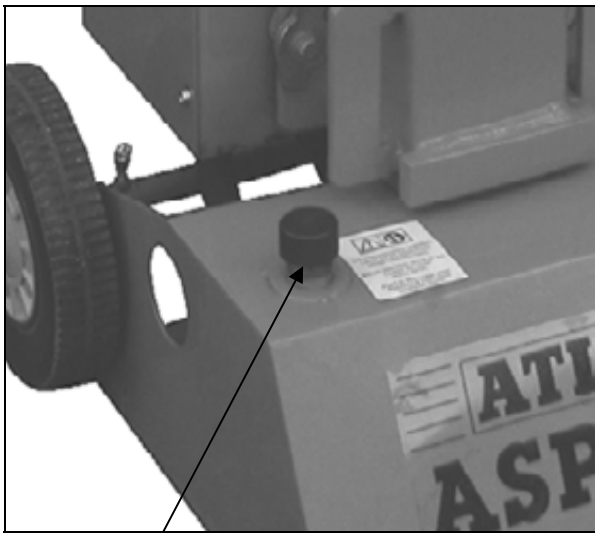

oil cap

i If the hydraulic system is not vented, the trapped air will damage the seals and cause permanent damage to the log splitter.

i Mains connection

- Compare the voltage given on the machine model plate e.g. 230 V with the mains voltage and connect the machine to the relevant and properly earthed plug.
- Only use **connection cables** with sufficient cross-sections.
- Connect the machine via a 30 mA fault current safety switch.

i Fuse protection

230 V ~ → 16 A time-lag 
 400 V 3~ → 16 A

i Switching on / off

! Prior to every use, check the function of the disconnection mechanism (by switching on and off).

Do not use any device where the switch can not be switched on and off. Damaged switches must be repaired or replaced immediately by the customer service.



Switching on
Press the green button.



Switching off
Press the red button.

i Lock in case of power (zero-voltage initiator)

The equipment will switch off automatically if there is a power cut. Repress the green button to switch it on again.

👉 Log splitter with 400 V 3~

Make sure that the motor turns in the correct direction (see motor arrow), because operation in the wrong direction damages the oil pump.

- Switch on motor; the splitting blade automatically moves to the highest position.
- If the splitting blade is already in its highest position: grip both operating handles and push them down. The splitting blade moves downwards.
- If the splitting blade does not move after the motor has started, switch off the motor and change the direction of rotation.

You can change the direction by placing a screwdriver in the slot provided in the plug collar, and adjust the correct direction by moving to the left or right applying slight pressure.

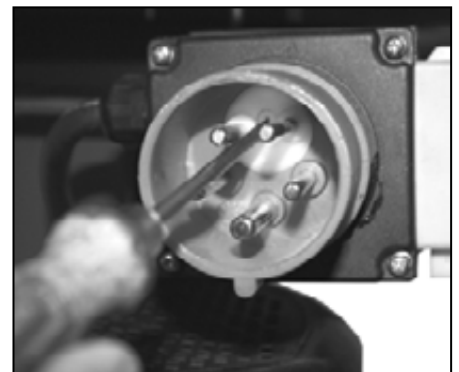

i Hydraulics

- Never operate the machine in the event of any possible danger from hydraulic fluid.
- Ensure that the machine and working area are clean and free of oil.

Danger of slippage or fire!

- Check the hydraulic reservoir regularly to ensure that it contains enough hydraulic oil (see "Care and maintenance").

👉 Capacity: approx. 4.0 litres

Working with the log splitter

! Additional SAFETY INSTRUCTIONS

- The log splitter may only be operated by a single person.
- The machine may only be operated by persons over the age of 18 years, and who have read and understood these operating instructions.
- Wear protective equipment (safety goggles/mask, gloves, safety shoes) to protect yourself from possible injury.
- Never try to split logs containing nails, wire or other similar objects.
- Already split wood and wood chips create a dangerous working area. The operator may stumble, slip or fall. Always keep the working area neat and tidy.

- Never place the hands on or near any moving parts of the machine when it is switched on. Maintain a safe distance from the log, the ram and the wedge in order to protect your hands from injury.
- The machine should only be used for splitting logs with a maximum length of 1040 mm.
- ⓘ Check before splitting if the splitting column has been sufficiently lubricated to allow its trouble-free retraction and extension.

👉 What type of logs can I split?

Size of logs

Length: max. 1040 mm
Diameter: min. 120 – max. 320 mm

The log diameter is a recommended guideline figure, because:

- thin logs can be difficult to split if they contain knots or if the fibres are too strong.
- logs with a diameter of over 320 mm can be split if the fibres are smooth and open.

Do not try to split green logs. Dry logs are much easier to split, and do not cause jams as often as green (damp) wood.

🔧 Operation

Two-hand operation

⚠️ Never operate the log splitter with two people.

⚠️ Never block the control handles (clamping claws).

1. Press the green switch on the electric motor. Wait a few moments until the motor has reached its operating revolutions and the required pressure has been built up in the hydraulic pump.

ⓘ Check the direction of the motor in the log splitter with three-phase motor (400 V 3-), because operation in the wrong direction damages the oil pump.

ⓘ At temperatures below -5°C , let the log splitter run for at least 15 min. in neutral to heat up the oil.

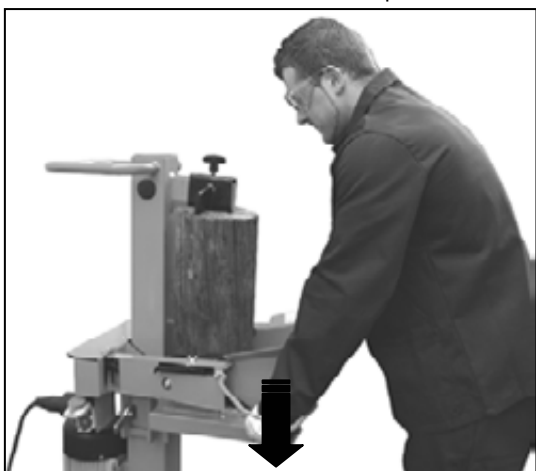

2. Place the log on the log splitter table.

ⓘ Only split the logs in the direction of the wood fibres.

Hold the log tight with the clamping claws.

3. Press both operating handles down simultaneously:

➔ The splitting blade falls down and splits the log.

4. Release the two control handles, the splitting blade returns to its initial position.

ⓘ If you only release one control handle, then the splitting blade remains where it is.

👉 Special instructions for splitting logs:

▪ Preparations:

The logs to be split should be cut to the maximum dimensions. Ensure also that the logs are cut straight and square.

Place the log properly on the log splitter, so as not to cause any risk of stumbling or falling to the operator.

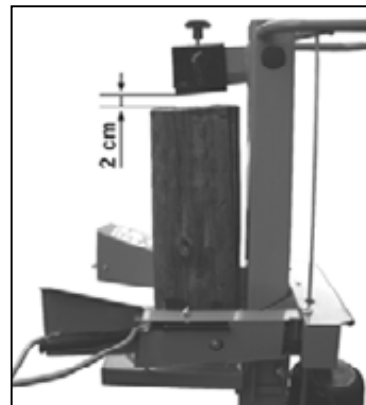

▪ Adjusting the stroke height

In case of shorter wood pieces the efficiency can be increased by shortening the return of the splitting cutter.

1. Place the log on the splitting table and press the two control handles to bring the splitting blade down to approx. 2 cm above the log.

2. Release one control handle so that the blade stays in this position.



3. Switch the machine off and disconnect the power.

4. Release the second control handle.

5. Shorten the return path at the rod fitted to the side by fixing the holding screw at the necessary height.

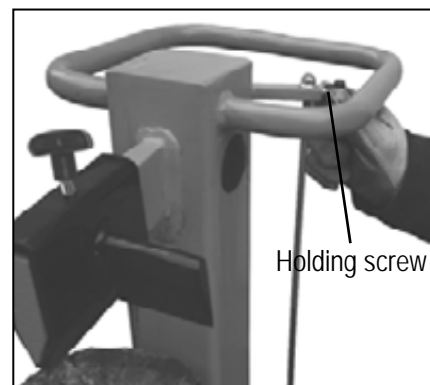

■ Adjusting the table height

Upper table plate position for logs up to 540 mm

Middle table plate position for logs up to 750 mm

Lower table plate position for logs up to 1040 mm

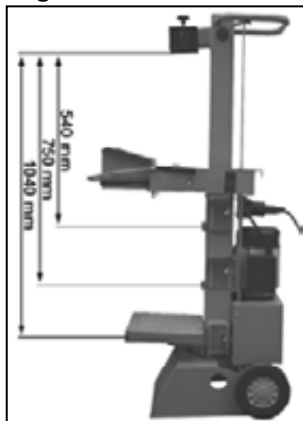

1. Release the locking hooks.

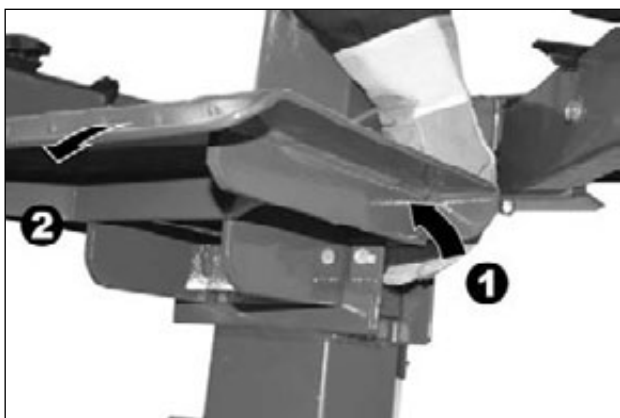

2. Pull the table out.
3. Use the table in a position that comes close to the log

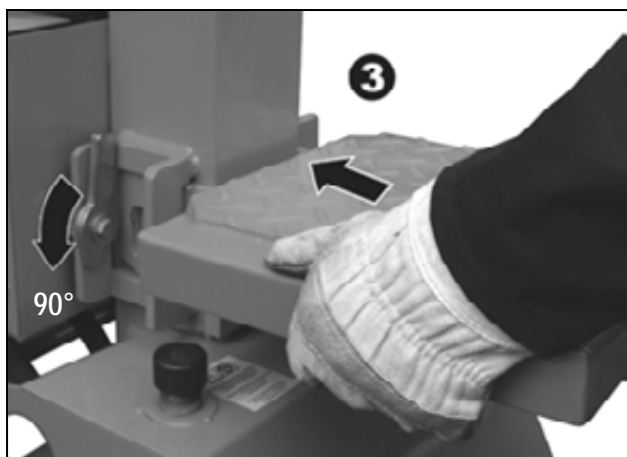

length and secure it with the locking hooks.

■ Adjusting the splitting cross:

1. Loosen star grip screw.
2. Move the splitting cross to the correct position (The star grip screw is beyond the borehole in the splitting blade).

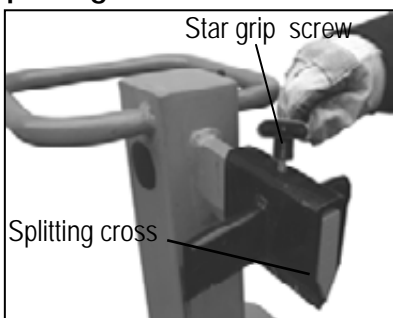

3. Mount star grip screw.

Splitting short wood:

1. Upper position of table plate.
2. Place the log on the splitter's table plate.
 - ⓘ Only split the logs in the direction of the wood fibres.
3. Hold the log tight with the clamping claws.

■ Splitting long wood:

1. Middle or low position of table or base.
2. Remove the splitting cross.
3. Place the log on the splitter's table.



ⓘ Possible malfunction when cleaving logs: The log to be cleaved is not cleaved right through, jams on the cleaving blade and is pulled up during the blade's return movement. In this case, proceed as follows:

1. Switch off the device.
2. Depending on the log still to be cleaved fix the table plate in the middle or upper position.
3. Switch on the device and continue the splitting operation.



- ⚠ Never try to split two logs at once.
- ⚠ Never try to remove or replace the log during the splitting process.

ⓘ Never try to force the splitting of the log by maintaining the pressure for several seconds. This can lead to damage to the machine. Position the log on the table again and repeat the splitting phase, or put the log on one side.

How to release a jammed log?

There is a risk of knotted logs getting stuck during the splitting process.

1. Switch machine off and disconnect the power.
2.  Do not remove jammed logs with your hands.

3. Carefully move the stuck log with a crowbar backwards and forwards to loosen it. Don't damage the splitting pillar.

- ⚠ Never hammer on the stuck log.
- ⚠ Never use a saw to cut the stuck log out of the machine.
- ⚠ Do not enlist the aid of a second person - this is a one-man job.

Finishing work:

- Bring the splitting blade to the lower position (run-in state).
- Release one of the control handles.
- Switch the machine off and disconnect the power.
- Follow the care and maintenance instructions.

Care and maintenance

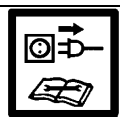

Remove the plug from the power socket before starting any maintenance or cleaning work.

- ⚠ Wear protective gloves in order to avoid injury to the hands.

- ⓘ Observe the following in order to keep the log splitter in good working order:
 - Clean the machine thoroughly after you have finished using it.
 - Remove any resin remains on the machine.
 - Lubricate the splitting column regularly or oil it using environmentally friendly spray oil.
 - Check the oil level and change the oil as necessary.
 - Check hydraulic hoses and hose connections regularly for any leaks and firm fitting.

Sharpening the splitting blade

After longer operating periods, for reduced splitting performance or slight deformation of the cutting edge, grind the splitting blade or sharpen it with a fine file (remove burrs).

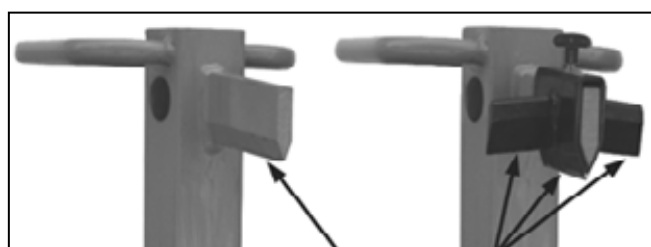

Sharpen wedges



How do I check the oil level?

1. The splitting column must be in run-in state. Now remove the dipstick.
2. Clean the dipstick and the oil seal.
3. Replace the dipstick fully into the oil reservoir.
4. Now remove the dipstick again and read off the oil level.



☞ If the oil level is between the two marking on the dipstick, there is sufficient oil in the reservoir.

☞ If the oil level is below the lower marking, more oil should be added with the aid of a clean funnel.

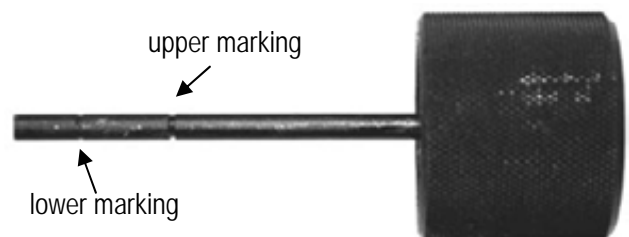

6. Check the oil seal and replace it if it is damaged in any way.
7. Replace the dipstick into the oil reservoir.



When should I change the oil?

The first oil change should be carried out after 50 operating hours, and then every 500 operating hours.

- ⚠ Two persons are required for this.

Changing the oil:

1. The splitting column must be in run-in state.
2. Now remove the dipstick.

3. Place a container under the log splitter to catch the old oil. The container should have a capacity of at least 4.5 litres.
4. Screw off the drain plug to allow the oil to flow out.
5. Insert the seal and drain plug again.
6. Pour in the new hydraulic oil (approx. 4.0 litres) using a clean funnel.
7. Clean the dipstick and the oil seal.
8. Check the oil seal and replace it if it is damaged in any way.
9. Replace the dipstick.

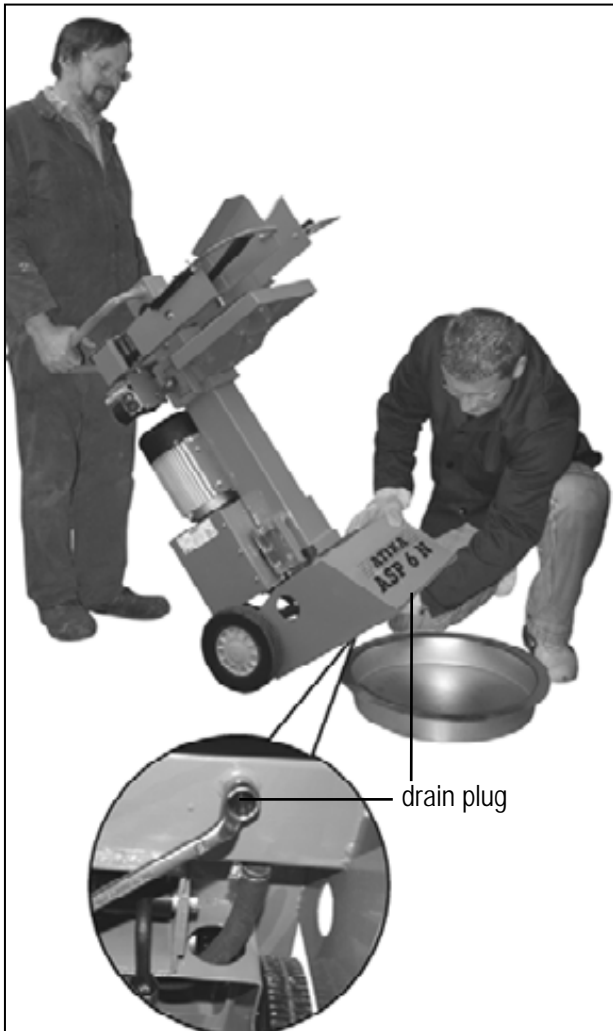

Guarantee

Please observe the enclosed terms of guarantee.

Dispose of the old oil properly (local oil disposal point). The old oil must not be poured into the ground or drainage system, or mixed with other waste.

i Hydraulic oil

We recommend the following hydraulic oils for the hydraulic cylinder:

- Shell Tellus T 22
- Aral Vitam Gf 22
- BP Energol HLP 22
- Mobil DTE 11
- or equivalent

Do not use any other types of oil. The use of any other type of oil will adversely affect the operation of the hydraulic cylinder.

Technical data

Model	ASP 6 N - single phase AC	ASP 6 N - three phase current
Type	ASP 6 N	
Splitting force	60 kN (6 t) ± 10 %	
Log length	max. 1040 mm	
Log diameter	min. 120 mm – max. 320 mm	
Stroke	≈ 500 mm	
Feed speed	approx. 0.04 m/sek.	
Return speed	approx. 0.17 m/sek.	
Hydraulic oil (max.)	4.5 litres	
Hydraulic pressure	21 MPa (210 bar)	
Electric motor performance (power consumption)	P ₁ 3.5 kW (S6-40%)	P ₁ 3.0 kW (S6-40%)
Power supply	230 V~ 50 Hz, 16 A time-lag	400 V 3~ 50 Hz, 16 A
Dimensions	length 760 x width 500 x height 1520 mm	
Weight	approx. 105 kg	approx. 102 kg

Possible problems

Problem	Possible cause	Remedy
Logs are not being split properly (insufficient splitting performance).	<ul style="list-style-type: none"> ⇒ The log is not positioned correctly. ⇒ The log exceeds the maximum dimensions or the wood is too hard for the performance of the machine. ⇒ Splitting blade does not split log. ⇒ Hydraulic pressure too low. ⇒ Release rods bent (hydraulic tappet not quite pressed in). ⇒ Incorrect connecting lead (longer than 10 m or too small cable cross-section). 	<ul style="list-style-type: none"> ⇒ Reposition the log correctly. ⇒ Cut the log to the required dimensions. ⇒ Sharpen splitting blade, check for burrs or notches. ⇒ Check the oil level and add more oil if necessary. If the problem cannot be rectified, refer to the manufacturer or other approved service centre. ⇒ Arrange for manufacturer or authorised company to adjust the rods. ⇒ Use the correct connecting lead.
Splitting column moves unsteadily or with strong vibrations.	<ul style="list-style-type: none"> ⇒ Air in the circuit. ⇒ Splitting column not sufficiently lubricated or oiled. 	<ul style="list-style-type: none"> ⇒ Check the oil level and add more oil if necessary. ⇒ Lubricate splitting column or oil with environmentally friendly spray oil. If the problem cannot be rectified, refer to the manufacturer or other approved service centre.
Splitting column does not move in.	<ul style="list-style-type: none"> ⇒ Hydraulic pump defective. 	<ul style="list-style-type: none"> ⇒ To correct the problem, refer to the manufacturer or other approved service centre.
Motor starts, but splitting column does not move in.	<ul style="list-style-type: none"> ⇒ Motor turns in wrong direction 	<ul style="list-style-type: none"> ⇒ Check the motor direction Three-phase: adjust the motor direction AC: To correct the problem, refer to the manufacturer or other approved service centre.
Motor will not start.	<ul style="list-style-type: none"> ⇒ No electrical power. ⇒ 2-phase mode in threephase motor. ⇒ Connection cable defective. ⇒ Electric motor defective. 	<ul style="list-style-type: none"> ⇒ Check the fuse. ⇒ Have fuse and lead checked by qualified electrician. ⇒ Replace the connection cable or have it checked by an electrician. ⇒ To correct the problem, refer to the manufacturer or other approved service centre.



Vous ne devez pas mettre la machine en route avant d'avoir lu attentivement ce mode d'emploi, d'avoir observé toutes les informations indiquées et d'avoir monté la machine tel que cela est décrit.

Conserver cette notice d'utilisation pour toute utilisation future.

Table des matières

Déclaration de conformité	1
Description de l'appareil/ Pièces de rechange	2
Montage	4
Fourniture	25
Symboles	25
Utilisation conforme	25
Risques résiduels	26
Consignes de sécurité	26
Consignes de transport	27
Installation	28
Mise en service	28
Travaux avec le fendeur de bûches	29
Entretien et maintenance	31
Garantie	33
Caractéristiques techniques	33
Pannes possibles	34

Fourniture

- Après le déballage de la machine, vérifiez le contenu du carton quant à
- l'intégralité des pièces
 - la présence éventuelle de dommages dus au transport.

Informez immédiatement le revendeur, le transporteur et / ou le fabricant en cas de réclamation. Sachez que les réclamations ultérieures ne sont plus acceptées.

▪ 1 bloc d'assemblage prémonté	▪ 1 axe
▪ 1 bras de commande droit	▪ 1 sachet d'accessoires
▪ 1 bras de commande gauche	▪ 1 notice d'utilisation
▪ 2 roues	

Symboles utilisés sur cet appareil



Avant la mise en service, lire et respecter les instructions de service ainsi que les consignes de sécurité.



Attention !
Avant de réaliser les travaux de réparation, de maintenance et d'entretien, arrêter le moteur et retirer la fiche secteur.



Danger de coupure et de coincement, ne jamais toucher les zones dangereuses tant que le fendoir se déplace.

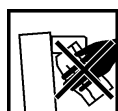

N'enlevez pas les souches coincées avec les mains.

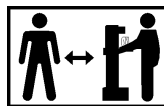

Seul l'utilisateur doit se tenir dans la zone de travail de la machine. Les autres personnes, tout comme les animaux domestiques et de rente, doivent respecter une distance minimale (5 m).



Durant les travaux, porter un dispositif de protection de l'ouïe, de protéger de l'ouïe.



Durant les travaux, porter une visière de protection, de protéger les yeux contre les copeaux et les éclats.



Durant les travaux, porter des gants de protection afin de protéger les mains contre les copeaux et les éclats.



Durant les travaux, porter des chaussures de sécurité afin de protéger les pieds contre une chute accidentelle des troncs.



Tenez votre **zone de travail en ordre** ! Le désordre peut causer des accidents.



L'huile est inflammable et peut exploser. Il est interdit de fumer et de faire un feu nu.



Éliminez l'huile usée conformément à la réglementation en vigueur (point de collecte d'huile usée sur place). Il est interdit de vidanger les huiles usées dans le sol ou de les mélanger aux déchets.



Il est interdit de démonter ou de modifier les dispositions de protection et de sécurité.



Fixez toujours toute votre attention sur le mouvement de la lame à fendre.

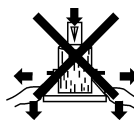
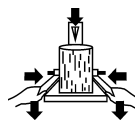
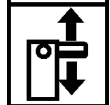

Pendant le fendage, fixer le morceau de bois à l'aide des griffes.

Symboles utilisés sur l'appareil / l'emballage





Les appareils électriques ne doivent pas être éliminer via les ordures ménagères. Éliminer les appareils, les accessoires et leur emballage par voie du recyclage écologique.

Symboles utilisés dans cette notices d'utilisation

 **Danger imminent ou situation dangereuse.** L'inobservation de ces indications peut entraîner des blessures ou des dégâts matériels.

 **Indications importantes pour un emploi conforme à l'usage prévu.** L'inobservation de ces indications peut provoquer des dysfonctionnements.

 **Indications pour l'utilisateur.** Ces indications sont d'une aide précieuse pour un emploi optimal des différentes fonctions.

 **Montage, exploitation et maintenance.** Ce symbole attire votre attention sur ce que vous devez faire.

Utilisation conforme

- Le fendeur de bûches convient uniquement pour fendre le bois.
- Seul le bois découpé convient pour le fendeur de bûches.
- Éliminer impérativement les corps étrangers (clous, fils de fer, béton etc.) du bois à fendre.
- Un emploi conforme à l'usage prévu implique notamment aussi l'observation des instructions de service, de maintenance et de réparation du fabricant et le respect des consignes de sécurité contenues dans ces instructions.
- Toute utilisation divergente de la machine est considérée comme emploi non conforme à l'usage prévu. Le fabricant décline toute responsabilité pour les dommages en résultant : le risque incombe exclusivement à l'utilisateur.
- La machine ne doit être utilisé, entretenu et ajusté que par des personnes connaissant l'appareil et averties des risques qui y sont liés. Les réparations demeurent strictement réservées à notre SAV ou à un service après-vente nommé par nos soins.

Risques résiduels

 Même un emploi conforme à l'usage prévu et le respect des consignes de sécurité applicables en la matière ne sauraient exclure tous les risques résiduels générés par la construction et l'emploi de la machine, notamment. Les risques résiduels peuvent être minimisés en respectant les « consignes de sécurité » et une « utilisation conforme » ainsi que toutes les indications de cette notice d'utilisation.

La **prise de précautions** et la prudence réduisent les risques de blessures **corporelles** et d'endommagements.



- Les mesures de sécurité ignorées ou omises peuvent occasionner des blessures ou des endommagements.
- Le fendeur en déplacement risque de causer des blessures aux mains ou aux doigts pour autant que l'utilisateur soit inattentif, qu'il ne respecte pas les consignes de sécurité ou en cas d'emploi non conforme à l'usage prévu.

- Risque d'électrocution en cas d'utilisation de câbles de raccordement non conformes.
- Contact avec des pièces sous tension de composants électriques ouverts.

Il se pourrait donc que des risques résiduels non apparents persistent bien que toutes les mesures de protection aient été prises.

Consignes de sécurité

Avant toute mise en service de ce produit, lire et respecter les indications suivantes et les règlements de prévention d'accident de l'association préventive des accidents du travail, particulièrement les consignes de sécurité en vigueur dans les pays respectifs afin d'éviter tout risque d'accident sur vous et les autres.

-  Remettez les consignes de sécurité à toutes les personnes devant travailler avec la machine.
-  Conservez ces consignes de sécurité en lieu sûr.
- **Soyez attentif. Veillez à ce que vous faites. Travaillez de façon raisonnable. N'utilisez pas l'équipement si vous êtes fatigué ou sous l'emprise de drogues, d'alcool ou de médicaments. La moindre inattention pendant l'utilisation de l'équipement peut provoquer de graves blessures.**
- Avant utilisation, familiarisez-vous avec l'appareil à l'aide de la notice d'utilisation.
- Ne pas utiliser l'appareil à des fins non appropriées (voir « Utilisation conforme » et « Travaux avec le fendeur de bûches »).
- Prenez correctement **appui sur vos jambes** et veillez à conserver un bon **équilibre**.
- Veuillez adopter une **position de travail** située dans la zone des poignées de commande.
- Ne vous tenez jamais debout sur la machine.
- Lors des travaux, portez
 - une visière de protection
 - un dispositif de protection de l'ouïe
 - des gants de travail
 - des chaussures de sécurité munies d'un revêtement en acier.
- Portez des vêtements de travail appropriés :
 - pas de vêtements amples ni de bijoux (ils pourraient être happés par les pièces en mouvement)
- **L'utilisateur** est responsable de la machine à l'égard de tiers dans la zone de travail.
- Il est interdit **aux enfants et aux adolescents** de moins de 18 ans d'utiliser la machine.
- Maintenez les **enfants** à distance de l'appareil.
- Ne mettez jamais l'appareil en marche lorsque des **personnes étrangères se trouvent à proximité**.
- Ne laissez jamais l'appareil **sans surveillance**.
- Veillez à maintenir la **zone de travail en ordre** ! Le désordre peut être la cause d'accidents.
- Ne surchargez pas la machine ! Elle travaille mieux et avec une sécurité accrue dans la **plage indiquée**.
- Veillez au montage complet et correct des **équipements de sécurité** pendant l'exploitation et ne modifiez rien sur la machine qui risquerait d'influencer sa sécurité.

- **Ne pas modifier** l'appareil ou des parties ou pièces de l'appareil.
- L'appareil **ne doit pas être arrosé** d'eau (source de risque car présence de courant électrique).
- **Ne pas travailler** avec l'appareil **lorsqu'il pleut** et ne pas laisser l'appareil sous la pluie.
- Conservez les **outillages non utilisés** dans un endroit sec et verrouillé et hors de portée de main des enfants.
- Débranchez la machine et **retirez la fiche de la prise au secteur** en cas de
 - travaux de réparation
 - travaux de maintenance et de nettoyage
 - réparation de dysfonctionnements
 - vérifications pour savoir si les conduites de raccordement sont enchevêtrées ou endommagées
 - transport
 - et si vous éloignez de l'appareil (même s'il ne s'agit que d'une brève interruption du travail)



- Vérifiez si la machine est éventuellement **endommagée**.
 - Contrôlez avec soin le fonctionnement impeccable et conforme à l'usage prévu des **équipements de sécurité** avec soin avant de poursuivre l'utilisation de la machine.
 - Vérifiez le fonctionnement correct des **pièces mobiles** et assurez-vous qu'elles ne sont ni coincées ni partiellement endommagées. Toutes les pièces sont à monter correctement et toutes les conditions requises sont à remplir afin de garantir une exploitation impeccable de l'appareil.
 - **Les dispositifs de sécurité** et les pièces **endommagés** doivent être réparés ou remplacés convenablement dans un atelier spécialisé agréé, à moins que d'autres informations ne soient mentionnées dans le mode d'emploi.
 - Les **autocollants de sécurité** endommagés ou illisibles **doivent être remplacés**.

⚠ Sécurité électrique

- Réalisation de la **ligne d'alimentation** conformément à IEC 60245 (H 07 RN-F) avec une section de conducteur minimale de
 - ⇒ 230 V ~
3 x 1,5 mm² avec une longueur maximale de 10 m.
 - ⇒ 400 V 3~
5 x 1,5 mm² avec une longueur maximale de 10 m.
- Ne jamais employer de lignes d'alimentation de plus de 10 m de long. Les lignes d'alimentation plus longues occasionnent une chute de tension. Le moteur n'atteint plus sa puissance, le fonctionnement de la machine est restreint.
- ⚠ Les fiches et les prises femelles sur les conduites de raccordement doivent être en caoutchouc, en PVC souple ou en une autre matière thermoplastique de même résistance mécanique ou bien recouvertes d'une de ces matières.
- Le système d'enfichage de la conduite de raccordement doit être protégé contre les projections d'eau.
- Lors de la pose de la **ligne de raccordement**, veiller à ce qu'elle ne soit pas coincée ni pliée et à ce que le connecteur ne soit pas mouillé.

- En cas d'utilisation d'un tambour, dérouler le câble complètement.
- N'employez pas le **câble** à des fins pour lesquelles il n'est pas prévu. **Protégez** le câble de la **chaleur, l'huile et des arêtes tranchantes**. Ne tirez pas sur le câble pour retirer la fiche de la prise au secteur.
- Vérifiez le **câble de rallonge** à intervalles réguliers et remplacez-le dès que vous constatez un endommagement.
- Ne vous servez **jamais de lignes de raccordement défectueuses**.
- Servez-vous exclusivement de câbles de rallonge spéciaux et **homologués** pour l'extérieur le cas échéant.
- Ne vous servez jamais de **raccordements électriques provisoires**.
- Ne **pontez jamais** les équipements de sécurité et ne les mettez jamais hors service.

⚠ Tout raccordement électrique, voire toute réparation sur des parties électriques de la machine doivent être effectués par des électriciens **agréés** ou être confiés à l'un de nos services après-vente. Les règlements locaux, particulièrement en ce qui concerne les mesures de protection sont à respecter.

⚠ Toute réparation des différentes pièces de la machine est à effectuer par le fabricant, ou l'un de ses services après-vente.

⚠ N'utilisez que des pièces de rechange d'origine. L'utilisation d'autres pièces détachées et d'autres accessoires pourraient entraîner un risque d'accident pour l'utilisateur, le fabricant déclinant toute responsabilité pour tout dommage encouru.

Consignes de transport

⚠ Amener toujours le fendeur à sa position la plus basse avant chaque transport.

Lors du transport, empoignez l'arceau d'une main et basculez le fendeur de bûches légèrement vers vous. Le fendeur peut se transporter facilement dans cette position.

Bien visser le bouchon du réservoir d'huile afin d'éviter tout écoulement d'huile pendant le transport.



Installation

Veillez à ce que la zone de travail remplisse les conditions suivantes :

- antidérapante
- plane
- exempte de risques de trébuchement
- éclairage suffisant.

Il est interdit d'exploiter la machine à proximité de gaz naturel, de conduits d'essence ou d'autres matériaux très inflammables.

Mise en service

- **Assurez-vous** que l'appareil est monté intégralement et conformément aux réglementations.
- **Avant toute utilisation**, veuillez vérifier
 - que les lignes de raccordement ne présentent pas de défauts (fissures, coupures ou autres).
 - si l'appareil présente d'éventuels endommagements
 - que toutes les vis sont serrées à fond
 - l'absence de fuites sur le système hydraulique.
 - le niveau d'huile
- **Purge d'air** : Purgez l'air du système hydraulique avant de mettre la fendeuse à bois de chauffage en service.
 - Dévissez un peu la vis d'évacuation pour que l'air puisse s'échapper du réservoir d'huile.
 - Laissez la vis d'évacuation ouvert pendant l'exploitation.
 - Avant de déplacer le fendeur de bûches, refermez la vis d'évacuation afin d'éviter tout écoulement d'huile.

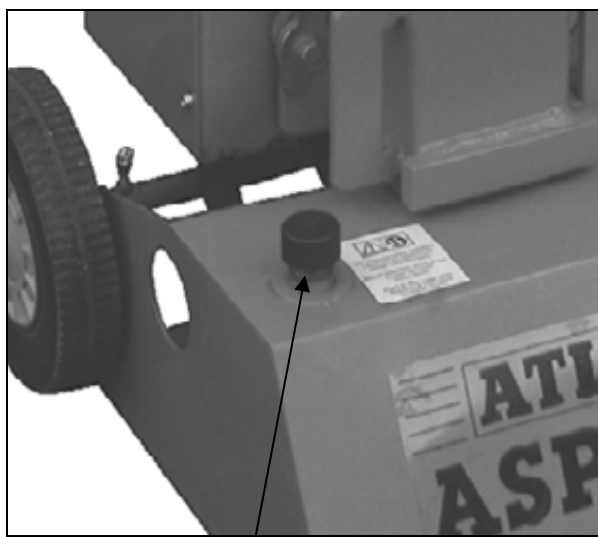

bouchon du réservoir d'huile

- ❗ Si le système hydraulique n'est pas purgé d'air, l'air enfermé détériorera les joints et la fendeuse de bois de chauffage de façon durable.

❗ Branchement au secteur

- Comparez la tension de votre secteur avec la tension indiquée sur la plaque signalétique de la machine et raccordez la machine à une prise appropriée et conforme aux prescriptions.

- Utilisez un **câble de rallonge** de section suffisante.
- Raccordez la machine au moyen d'un commutateur de sécurité (interrupteur de protection contre les courants de court-circuit) de 30 mA.

❗ Fusible

230 V~ → 16 A inerte



400 V 3~ → 16 A

❗ Mise en marche/ Arrêt

⚠ Vérifiez avant chaque mise en marche si le dispositif de déconnexion (en mettant en marche et en arrêtant l'appareil) fonctionne correctement.

Ne jamais utiliser un appareil dont l'interrupteur ne fonctionne pas. Les interrupteurs endommagés doivent être immédiatement réparés ou remplacés par le S.A.V.



Mise en marche

Appuyez sur le bouton vert.



Arrêt

Appuyez sur le bouton rouge.

❗ Sécurité de remise en marche en cas pan-ne de courant (déclencheur à tension nulle)

En cas de panne de courant, l'appareil s'arrête automatiquement. Pour le remettre en marche, appuyez à nouveau sur le bouton vert.

👉 Fendeur de bois à brûler d'une puissance de 400 V 3~

Veiller au sens de rotation du moteur (cf. flèche du moteur) car toute utilisation dans un sens de rotation erroné risque d'endommager la pompe à huile.

- Mettez le moteur en marche ; la lame de fendage se déplace automatiquement dans la position la plus élevée.
- Si la lame de fendage se trouve déjà dans la position la plus élevée : Prenez les deux bras de commande en main et poussez-les vers le bas, la lame de fendage se déplacera vers le bas.
- Si la lame de fendage ne se déplace pas après le démarrage du moteur, arrêtez le moteur et modifiez le sens de rotation.



Vous pouvez modifier le sens de rotation en introduisant un tourne-vis dans la fente du col de la prise prévue à cet effet et en effectuant une légère pression vers la gauche

ou la droite pour régler le sens de rotation correct.

i Système hydraulique

- N'exploitez jamais la machine lorsque le liquide hydraulique présente un risque.
- Assurez-vous que la machine et la zone de travail sont propres et exemptes de tâches d'huiles.

Risque de glissement et d'incendie !

- Contrôlez régulièrement si le réservoir contient suffisamment d'huile hydraulique (cf. entretien et maintenance)

🔧 Contenance : env. 4,0 litres

Travailler avec le fendeur de bûches

⚠ CONSIGNES DE SÉCURITÉ complémentaires

- Le fendeur de bûches doit uniquement être utilisé par une seule personne à la fois.
- Seules les personnes de plus de 18 ans ayant lu et compris la notice d'utilisation peuvent utiliser la machine.
- Portez votre équipement de protection personnel (lunettes/visière de protection, gants, chaussures de protection) afin de vous protéger des éventuelles blessures.
- Ne jamais fendre de troncs contenant des clous, du fil ou d'autres objets.
- Le bois fendu et les copeaux de bois rendent la zone de travail dangereuse. Risque de trébuchement, de glissement et de chute. Veillez à maintenir la zone de travail en ordre.
- Ne jamais placer les mains sur les pièces mobiles de la machine lorsque que cette dernière est en marche.
- Fendez uniquement du bois dont la longueur maximale à ne dépasse pas 1050 mm.
- **i** Avant l'utilisation de la machine, vérifier si la colonne est suffisamment graissée afin de pouvoir l'insérer et la sortir sans difficulté.

🔧 Que puis-je fendre?

Dimensions des troncs à fendre

Longueur : 1040 mm max.

Diamètre : 120 min. à 320 mm max.

Le diamètre indiqué est une valeur de référence recommandée car :

- le bois de faible épaisseur est difficile à fendre car il contient des trous ou les fibres sont trop épaisses.
- le bois d'épaisseur supérieure à Ø 320 mm peut être fendu lorsque les fibres sont lisses et lâches.

Ne fendez pas de troncs verts. Les troncs secs entreposés se fendent beaucoup plus facilement et occasionnent moins de grippage que le bois vert (mouillé).

🔧 Utilisation

Utilisation à deux mains

⚠ Ne vous servez jamais du fendeur de bûches à deux personnes.

⚠ Ne bloquez jamais les poignées de commande (griffes de serrage).

1. Appuyez sur le bouton vert. Attendez quelques secondes jusqu'à ce que le moteur atteigne sa vitesse finale et que la pression soit générée dans la pompe hydraulique.

i Accordez une attention particulière au sens de rotation du fendeur de bûches à moteur triphasé (400 V 3~) car toute utilisation dans un sens de rotation erroné endommage la pompe à huile.

i Laissez tourner le fendeur de bûches durant au moins 15 minutes à vide en cas de températures inférieures à -5° C afin que l'huile puisse chauffer.

2. Posez le tronc sur la table du fendeur.

i Fendez le bois à fendre exclusivement dans le sens des fibres.

3. Maintenez le tronc en place à l'aide des griffes de serrage.



4. Abaissez simultanément les deux leviers de commande.

➔ Le fendeur s'abaisse et fend le tronc.

5. Relâchez les deux poignées de commande et le fendeur retrouve sa position initiale.

i Le fendeur s'immobilise dès que vous relâchez une poignée de commande.

🔧 Instructions particulières pour le fendage :

■ Préparatifs :

Préparez le bois à fendre en le coupant aux dimensions maximales et veillez à ce que le bois soit découpé en ligne droite.

Positionnez le bois sur le fendeur de manière à ne pas vous mettre en danger (risque de trébuchement).

■ Réglage de la hauteur de course

Pour les morceaux de bois de faible longueur, le rendement peut être augmenté en raccourcissant la course de retour de la lame de fendage.

1. Posez le tronc sur la table du fendeur et abaissez le fendeur jusqu'à environ 2 cm au-dessus du tronc en abaissant les deux poignées de commande.

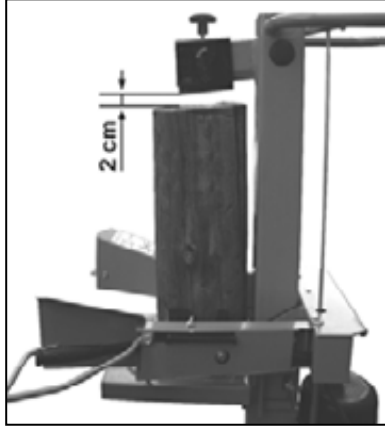

2. Relâchez une poignée de commande, ce qui a pour effet d'immobiliser le fendeur sur cette position.



3. Débranchez l'appareil et retirez la fiche de la prise au secteur.
4. Relâchez la deuxième poignée de commande.
5. Réduisez la marche en retour sur la tige latérale en immobilisant la vis de fixation à la hauteur souhaitée.

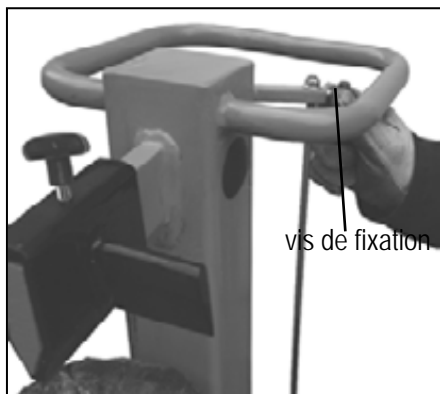

■ Régler la hauteur de la table

Position supérieure du dessus de la table pour des troncs d'une longueur de 540 mm maximum

Position intermédiaire du dessus de la table pour des troncs d'une longueur de 750 mm maximum

Position inférieure du dessus de la table pour des troncs d'une longueur de 1040 mm maximum

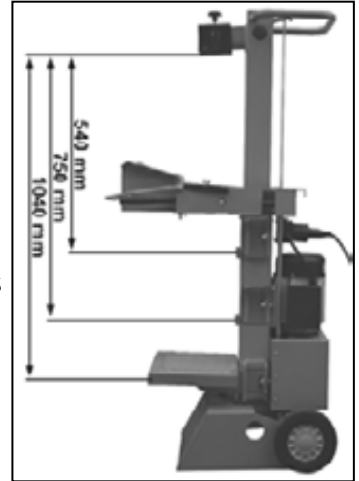

1. Desserrez les crochets de verrouillage.

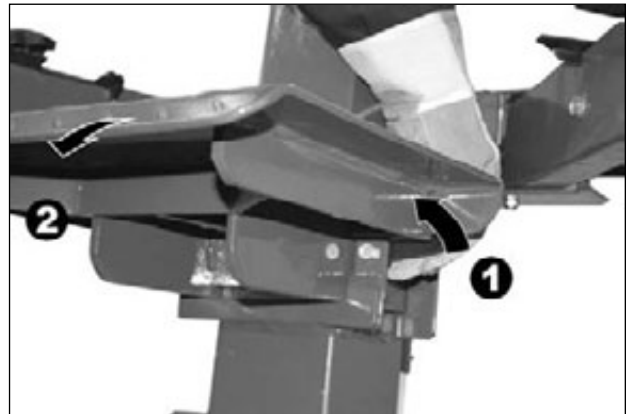

2. Retirez le dessus de table.
3. Intégrez la table sur une position qui se trouve près de la longueur de la souche et fixez-la avec le crochet de verrouillage.

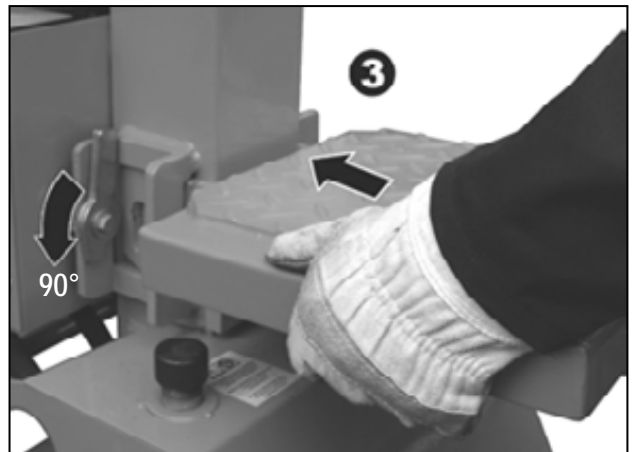

■ Ajuster la croix de fendage

1. Desserrez la vis à poignée étoile.
2. Faites coulisser la croix de fendage dans la position nécessaire. (La vis à poignée étoile se situe au dessus du trou de la lame de fendage.)

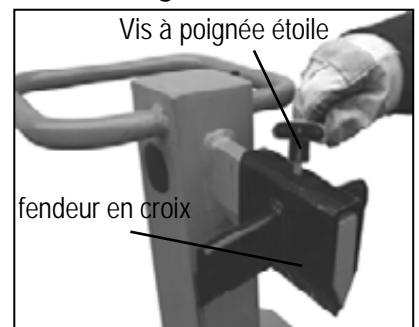

3. Resserrez la vis à poignée étoile à bloc.

■ Fendre du bois court:

1. Position supérieure du dessus de table
2. Placez le tronc sur le dessus de table du fendeur.
i Fendez le bois à fendre exclusivement dans le sens des fibres.
3. Maintenez le tronc en place à l'aide des griffes de serrage.

■ Fendre du bois long:

1. Position intermédiaire et inférieure de la table ou du socle.
2. Enlevez le fendeur en croix.
3. Placez le tronc sur la table.



i Dysfonctionnement possible lors du fendage de bois long : la pièce à fendre n'est pas complètement fendue, s'est coincée dans la lame et remonte avec le mouvement de retour.

Dans ce cas, veuillez procéder de la manière suivante :

1. Débrancher l'appareil.
2. Fixer le plateau de la table dans la position centrale ou supérieure en fonction de la longueur de la bûche à fendre.
3. Branchez l'appareil et continuez les opérations de fendage.

! Ne jamais fendre deux troncs d'un coup.

! Ne jamais rajouter ou remplacer le bois durant la procédure.

i Ne jamais forcer le fendage du tronc en maintenant la poussée durant plusieurs secondes. Cela pourrait endommager la machine. Positionnez à nouveau le tronc sur la table et répétez l'opération de fendage ou mettez le tronc de côté.



Comment libérer un tronc coincé ?

Il se pourrait que le bois à fendre branchu soit coincé durant le fendage.

1. Débranchez l'appareil et retirez la fiche de la prise au secteur.
2.  N'enlevez pas les souches coincées avec les mains.
3. Tenter de bouger la bûche coincée avec précaution à l'aide d'une barre à mines afin de la décoincer. Ne pas endommager la colonne de fendage.

! Ne jamais tenter de libérer le tronc coincé en se servant d'un marteau.

! Ne tentez jamais de libérer le tronc coincé avec une scie.

! Ne demandez pas d'aide à une seconde personne.

■ Achèvement du travail :

- Amenez le fendeur en position inférieure (état rétracté).
- Relâchez une poignée de commande.
- Débranchez l'appareil et retirez la fiche de la prise au secteur.
- Observez les instructions d'entretien et de maintenance.

Entretien et maintenance



Avant d'effectuer des travaux d'entretien et de maintenance, retirez la fiche secteur.

! Portez des gants de protection afin d'éviter de se blesser les mains.

i Observez les points suivants afin de ne pas entraver le bon fonctionnement du fendeur de bûches:

- Nettoyez soigneusement la machine après chaque utilisation.
- Éliminez les résidus de résine.
- Graissez la colonne de fendage régulièrement ou huilez-la avec une huile à pulvérisation non-polluante.
- Contrôlez le niveau d'huile et remplacez l'huile si nécessaire.
- Contrôlez régulièrement l'étanchéité et la solidité des tuyaux hydrauliques et des tuyaux flexibles.

Affûtage du fendeur

Meuler le fendeur ou l'aiguiser avec une lime fine (enlever les bavures) après une durée de service prolongée, en cas de réduction de la puissance de fendage ou d'une légère déformation de la lame.

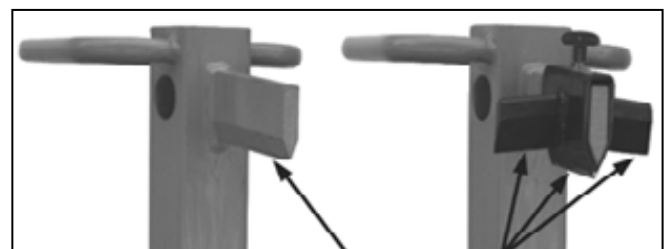



Affûtage des arêtes

Comment contrôler le niveau d'huile ?

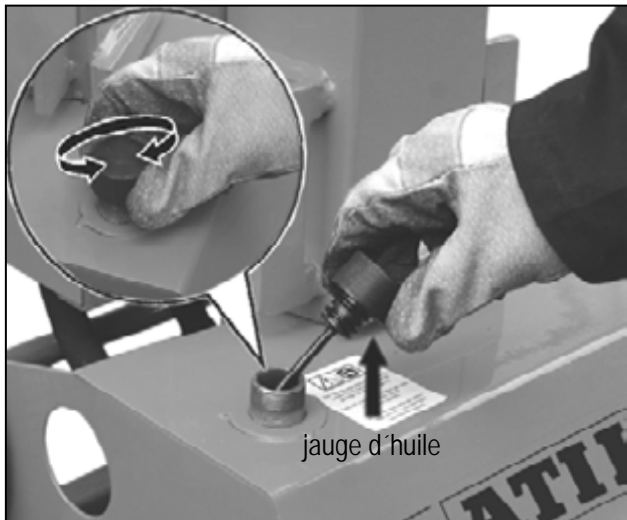
1. La colonne de fendage doit adopter son état rétracté.
2. Retirez la jauge de l'orifice.
3. Nettoyez la jauge d'huile et le joint d'étanchéité.
4. Enfoncez la jauge jusqu'à la butée dans l'orifice.
5. Retirez à nouveau la jauge de l'orifice.



 Lorsque le niveau d'huile est compris entre les deux repères, le réservoir contient suffisamment d'huile.

 Lorsque le niveau d'huile se situe au-dessous du repère inférieur, il faut rajouter de l'huile à l'aide d'un entonnoir propre.

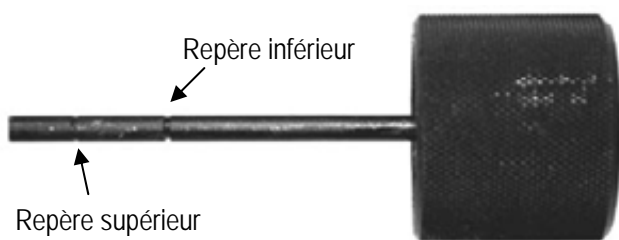

6. Contrôlez le joint d'étanchéité. Remplacez-le en cas de détérioration.
7. Enfoncez la jauge dans l'orifice.

Quand faut-il faire une vidange ?

Première vidange après 50 heures de service, puis toutes les 250 heures.

Vidange :

1. La colonne de fendage doit se trouver en position rétractée.
2. Retirez la jauge de l'orifice.

3. Placez un récipient pouvant contenir 4,5 litres d'huile sous le fendeur de bois.
4. Dévissez le bouchon d'écoulement pour que l'huile puisse s'écouler.
5. Remettez le joint et le bouchon d'écoulement en place.
6. Versez l'huile hydraulique de rechange (env. 4.0 litres) à l'aide d'un entonnoir propre.
7. Nettoyez la jauge d'huile et le joint d'étanchéité.
8. Contrôlez le joint d'étanchéité. Remplacez-le en cas de détérioration.
9. Réinsérez la jauge dans l'orifice.

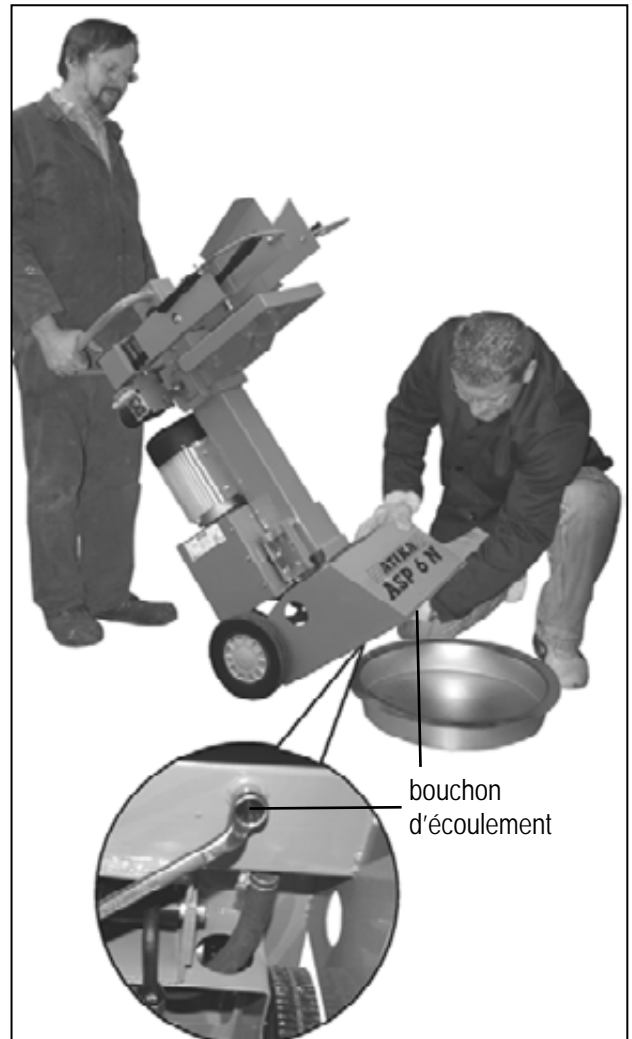

Éliminez l'huile utilisée conformément à la réglementation en vigueur (point de collecte d'huile usée sur place). Il est interdit de vidanger les huiles usées dans le sol ou de les mélanger aux déchets.

Huile hydraulique

Pour le cylindre hydraulique, nous recommandons d'utiliser les huiles hydrauliques suivantes :

- Shell Tellus T 22
- Aral Vitam Gf 22
- BP Energol HLP 22
- Mobil DTE 11
- ou des huiles équivalentes

Ne pas employer d'autres sortes d'huiles. L'emploi d'autres sortes d'huiles peut influencer le fonctionnement du cylindre hydraulique.

Conditions de garantie

Veillez tenir compte de la déclaration de garantie ci-jointe.

Caractéristiques techniques

Modèle	ASP 6 N - Courant alternatif	ASP 6 N - Courant triphasé
Désignation du type	ASP 6 N	
Force de fendage	60 kN (6 t) \pm 10 %	
Longueur du bois	max. 1040 mm	
Diamètre du bois	min. 120 mm – max. 320 mm	
Course de fendage	\approx 500 mm	
Vitesse d'entrée	env. 0,04 m/sek.	
Vitesse de retour	env. 0,17 m/sek.	
Huile hydraulique (max.)	4,5 litres	
Pression hydraulique	21 MPa (210 bars)	
Puissance du moteur électrique (puissance absorbée)	P ₁ 3,5 kW (S6-40%)	P ₁ 3,0 kW (S6-40%)
Alimentation électrique	230 V~ 50 Hz, 16 A inerte	400 V 3~ 50 Hz, 16 A
Dimensions (longueur x largeur x hauteur)	760 x 500 x 1520 mm	
Poids	env. 105 kg	env. 102 kg

Pannes possibles

Problème	Source	Remède
Le tronc n'est pas fendu (puissance insuffisante).	<ul style="list-style-type: none"> ⇒ Positionnement incorrect du tronc ⇒ Le tronc dépasse les dimensions maximales autorisées ou le bois est trop dur pour la puissance de la machine ⇒ Le fendeur ne fend pas ⇒ Pression hydraulique trop basse ⇒ Tringlerie de déclenchement déformée (le poussoir hydraulique n'est pas totalement enfoncé) ⇒ Câble d'alimentation incorrect (plus de 10 m de long ou section trop faible) 	<ul style="list-style-type: none"> ⇒ Repositionner le tronc ⇒ Couper le tronc aux dimensions maximales autorisées ⇒ Affûter le fendeur, contrôler la présence d'éventuelles bavures ou entailles ⇒ Contrôler le niveau d'huile ; le cas échéant, en rajouter. Problème insoluble. Prière de s'adresser au constructeur ou à une autre entreprise afin d'y remédier. ⇒ Demander au fabricant ou à une entreprise spécialisée désignée par ce dernier de procéder à l'ajustage de la tringlerie ⇒ Employer un câble approprié
La colonne de fendage se rétracte en oscillant ou en provoquant de fortes vibrations	<ul style="list-style-type: none"> ⇒ Le circuit contient de l'air ⇒ La colonne de fendage n'est pas assez lubrifiée. 	<ul style="list-style-type: none"> ⇒ Contrôler le niveau d'huile ; le cas échéant, en rajouter. ⇒ Graisser la colonne de fendage ou l'huiler avec une huile à pulvérisation non-polluante. Problème insoluble. Prière de s'adresser au constructeur ou à une autre entreprise afin d'y remédier.
La colonne de fendage ne se rétracte pas	<ul style="list-style-type: none"> ⇒ Pompe hydraulique défectueuse 	<ul style="list-style-type: none"> ⇒ S'adresser au constructeur ou à une autre entreprise afin de remédier au problème.
Le moteur tourne, mais la colonne de fendage ne se rétracte pas	<ul style="list-style-type: none"> ⇒ Sens de rotation erroné du moteur 	<ul style="list-style-type: none"> ⇒ Contrôler le sens de rotation du moteur. Courant triphasé : modifier le sens de rotation du moteur (voir page 27). Courant alternatif : s'adresser au constructeur ou à une autre entreprise afin de remédier au problème.
Le moteur ne fonctionne pas	<ul style="list-style-type: none"> ⇒ Absence de courant ⇒ Course diphasée si moteur triphasé ⇒ Câble d'alimentation défectueux ⇒ Moteur électrique défectueux 	<ul style="list-style-type: none"> ⇒ Contrôler les fusibles ⇒ Demander à un électricien de contrôler les fusibles et les câblages ⇒ Remplacer le câble d'alimentation ou le faire contrôler par un électricien ⇒ S'adresser au constructeur ou à une autre entreprise afin de remédier au problème.



Stroj nesmíte obsluhovat bez dokonalého prostudování tohoto návodu, respektování všech daných pokynů a jeho řádného smontování.

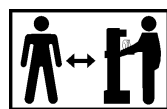

Při práci obsluhuje stroj pouze jedna osoba. Jiné osoby, domácí či užitková zvířata se nesmějí v pracovním okruhu stroje pohybovat (pobývat). Minimální vzdálenost je 5 m.



Noste ochranná sluchadla.



Při práci noste ochranné vizír. Ochrana očí před odštěpkou či třískami.



Používejte ochranné rukavice.



Během práce používat bezpečnostní obuv. Ochrana nohou před padajícími špalky.



Udržujte Váš pracovní prostor v pořádku! Nepořádek na pracovišti by mohl vést ke vzniku úrazů.



Olej je hořlavina a může explodovat. Kouření a používání otevřeného ohně je zakázáno.



Starého oleje se zbavte dle zákona (sběrné místo). Je zakázáno starý olej vylívat do půdy či smíchat s odpadem.



Je zakázáno namontované ochranné prvky odmontovat nebo měnit.



Veškerou pozornost věnujte pohybu štípacího nože.

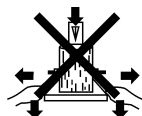
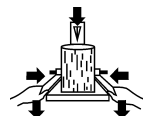

Pevně držte dílec během štípací držáky.

Návod uschovejte pro případné další použití.

Obsah

Prohlášení o shodě	1
Náhradní díly	2
Montáž	4
Obsah dodávky	35
Grafické symboly	35
Působnost stroje	36
Zbytková rizika	36
Bezpečná práce	36
Pokyny pro přepravu	37
Umístění stroje	37
Uvedení do provozu	37
Práce s palivovým dřevem	38
Údržba a péče o stroj	41
Záruka	42
Technická data	43
Možné poruchy	44

Obsah dodávky

Po rozbalení dodávky z kartonu překontrolujte:

- ▶ úplnost dodávky
- ▶ event. škody způsobené transportem

Jestliže zjistíte závady, sdělte tyto neprodleně svému prodejci nebo přímo výrobci. Pozdější reklamace nebudou uznány.

▪ 1 předmontovaná přístrojová jednotka	▪ 2 kola
	▪ 1 náprava
▪ 1 ovládací rameno pravé	▪ sáček s příslušenstvím
▪ 1 ovládací rameno levé	▪ 1 návod k obsluze

Symboly na přístroji



Před uvedením stroje do chodu přečíst tento návod a všechna bezpečnostní upozornění v něm uvedena. Striktně dbát všech pokynů.



POZOR!

Před opravou, údržbou nebo čištěním vždy motor vypněte a stroj odpojte od sítě vytažením vidlice ze zásuvky.



Nebezpečí pořezání a zhmždění. Nikdy se nedotýkejte nebezpečných oblastí, když je štípací nůž v pohybu.



Nesnažte se uvolnit zaklíněné kmeny rukama.

Symbol zařízení / balení I



Elektrická zařízení nepatří do domovního odpadu. Zařízení, příslušenství a předejte k ekologické recyklaci.

Grafické symboly v návodu



Hrozící nebezpečí nebo nebezpečná situace. Při nedbání těchto pokynů může dojít ke zraněním nebo k věcným škodám.



Důležité informace správného zacházení se strojem. Při nedbání těchto pokynů může dojít k poruchám či poškození stroje.



Pokyny pro uživatele. Tyto informace Vám pomohou všechny funkce stroje optimálně využít.



Montáž, obsluha a údržba. Zde je přesně vysvětleno co je třeba udělat.

Působnost stroje

- Štípač palivového dřeva je určen výhradně a pouze pro tuto činnost.
- Štípačem lze štěpit pouze špalky, které jsou rovně (kolmo) nařezány.
- Cizí tělesa (hřebíky, drát, beton atd.) je nutné ze štípaného dřeva bezpodmínečně odstranit.
- Každé jiné další užití stroje je kvalifikováno jako nespádající do okruhu působnosti a při event. škodách se výrobce vzdává veškeré odpovědnosti. Veškerá rizika nese obsluha stroje.
- Do této kapitoly patří též dodržení výrobcem předepsaných Pokynů z hlediska údržby, péče a event. oprav či čištění stroje. Rovněž dodržení všech bezpečnostních pokynů.
- Každé jiné použití stroje nespadá do okruhu působnosti stroje a jestliže při takovém užití vzniknou škody, veškerá rizika z nich plynoucí jdou na vrub uživatele.
- Svévolné úpravy či změny na přístroji vylučují ručení výrobce za takto způsobené škody všeho druhu.
- Štípač palivového dřeva a provádět jeho seřizování a údržbu smí pouze osoby, které jsou s tímto činnostmi obeznámeny a které byly poučeny o možných rizicích. Event. opravy drtiče smí, vedle výrobce, provádět pouze autorizovaný servis.

Zbytková rizika

 I přes správné užití stroje a při dodržení všech předepsaných bezpečnostních pokynů je nutno vzhledem ke konstrukci stroje a způsobu jeho užití, počítat s jistými tzv. zbytkovými riziky.

Tato zbytková rizika lze minimalizovat pouze jestliže bezpečnostní pokyny, návod k obsluze a okruh působnosti stroje dokonale prostudujete a respektujete.

Při vlastní práci ohleduplnost a opatrnost zmenšují rizika zranění nebo jiných škod.

- Ignorování nebo jen přehlédnutí bezpečnostních pokynů a opatření mohou mít za následek zranění obsluhy či jiných osob nebo majetkových škod.
- Při nepozornosti, nedodržení bezpečnostních předpisů a při neoborném použití může štípací nůž v pohybu způsobit poranění na ruce nebo na prstech.
- Ohrožení el. proudem, při použití nevhodných kabelů nebo nevhodného připojení k el. síti.
- Dotýkání se el. částí pod proudem při odkrytých el. prvků stroje.

Dále se mohou objevit jistá skrytá rizika i přes veškerá zde uvedená upozornění.

Bezpečná práce

 Před uvedením do provozu čtěte a dbejte všech pokynů zde uvedených jakož i ve Vaší zemi platných předpisů pro provoz podobných strojů jen tak chráníte sebe a ostatní před možnými zraněními.

- ❗ Veškeré bezpečnostní pokyny předejte všem osobám, které se strojem pracují.
- ❗ Návod spolu s bezpečnostními pokyny uschovejte.
- Buďte pozorní. Dávejte pozor na to, co děláte. Přistupujte k práci odpovědně. Nepoužívejte přístroj, když jste unavení nebo když jste pod vlivem drog, alkoholu nebo léků. Okamžik nepozornosti při použití přístroje může mít za následky vážná zranění.
- Před uvedením do provozu se řádně se strojem seznáme prostřednictvím návodu.
- Neužívejte stroj k jiným účelům než je zde popsáno.
- Užívejte bezpečné pracovní místo.
- Zaujměte **pracovní postavení**, které je v oblasti ovládacích úchytlů.
- Nikdy nestoupejte na stroj.
- Při práci noste ochranné vizír, ochranná sluchadla, ochranu uší, pracovní rukavice, pracovní boty s ocelovou špičkou. Pracovní oděv bez volných částí a pracujte bez ozdob, která by mohly být zachyceny pohyblivými částmi stroje.
- Obsluhující je při práci zodpovědný vůči dalším osobám.
- Děti a mladiství pod 18 let nesmějí stroj obsluhovat.
- Nepouštějte děti do pracovního okruhu stroje.
- Nikdy nespouštějte stroj nachází-li se v jeho blízkosti další osoba.
- Nenechávejte stroj bez dozoru.
- Udržujte pracoviště v pořádku. Nepořádek může být příčinou úrazu.
- Nepřetěžujte stroj. Výsledky práce jsou nejlepší pracujete-li s udanými výkonnostními hodnotami.
- Stroj provozujte pouze s řádně namontovanými ochrannými prvky a neměňte na stroji nic co by mohlo ovlivnit bezpečnost práce.
- Stroj neuzpůsobujte a jeho části neměňte.
- Stroj nestříkejte vodou (nebezpečí úrazu el. proudem).
- Stroj nenechávejte na dešti a stejně tak při dešti nepracujte.
- Stroj uschovejte v suchém místě a ne v dosahu dětí.
- Stroj vypněte a odpojte od sítě při
 - opravách
 - údržbě a čištění
 - odstraňování poruch
 - kontrole přípojného vedení, zda není zamotané nebo poškozené
 - transportu
 - opuštění stroje (i krátkodobě)
- Kontrolujte stroj z hlediska event. poškození:
 - před každým započetím práce musí ochranné prvky být pečlivě prověřeny z hlediska jejich bezvadné funkce.
 - zkontrolujte zda všechny pohyblivé části jsou funkční, nelepí, nedrhnou a nejsou poškozené. Zkontrolujte





jeich správné namontování. Tyto části musí splňovat podmínky bezvadného provozu a tím bezpečný chod stroje.

- poškozené bezpečnostní prvky nebo jiné části musí být prostřednictvím odborné firmy opraveny nebo vyměněny (není-li uvedeno v návodu jinak).
- poškozené či nečitelné bezpečnostní samolepky na stroji je třeba vyměnit.

Elektrická bezpečnost

- Provedení přípojného kabelu podle IEC 60245 (H 07 RN-F) s příčným průměrem od nejméně
⇒ 230 V ~
3 x 1,5 qmm při délce kabelu max. do 10 m.
⇒ 400 V 3~
5 x 1,5 qmm při délce kabelu max. do 10 m.
- Nikdy nepoužívejte kabel delší než 10 m. Delší kabely mohou způsobit výpadek proudu. Motor nedosáhne svého maximálního výkonu, funkce stroje je redukována.
- Při používání kabelového bubnu kabel zcela odмотejte.
- Zástrčky a zásuvky na připojovacích vodičích musejí být z pryže, měkčeného PVC nebo jiného termoplastického materiálu o stejné mechanické pevnosti nebo musejí být tímto materiálem potažené.
- Zástrčka připojovacího vodiče musí být chráněna před stříkající vodou.
- Při vedení kabelu je třeba dbát na to, aby se kabel nelámал, nesvíral a zásuvka nebyla v moku.
- Nepoužívejte kabel pro účely, ke kterým není určen. Chraňte kabel před horkem, olejem a ostrými hranami. Nepoužívejte kabel k vytahování zástrčky ze zásuvky.
- Prodlužovací kabel pravidelně kontrolujte a vyměňte v případě jeho poškození.
- Nepoužívejte vadné přírodní kabely.
- Venku používejte jen prodlužovací kabely k tomu schválené a příslušně označené.
- Nepoužívejte žádné provizorní elektrické připojení.
- Jističe se nesmí nikdy přemostit ani vyřadit z provozu.

 El.připojení resp. oprava el.částí stroje musí svěřena koncesované elektrofimě nebo našemu obchodnímu oddělení. Dbejte na splnění místních bezpečnostních předpisů a opatřeních.

 Opravy ostatních částí stroje provádí buď výrobce nebo jím pověřená firma.

 Používejte pouze originální náhradní díly. Použití jiných náhradních dílů může přinést úrazy či poškození majetku. V těchto případech se výrobce vzdává veškeré zodpovědnosti.

Pokyny pro přepravu

 Před každým transportem sjeďte se štípačím nožem zcela dolů.

Pro transport uchopte štípač jednou rukou za držadlo a naklopte jej mírně směrem k sobě. V této poloze je možné štípač bez námahy přemístit. Aby jste zabránili úniku oleje při

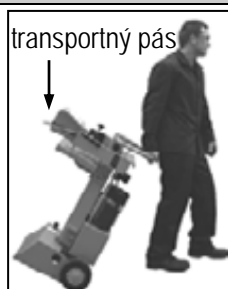

transportu, musíte od vzdušňovací šroub opět pevně utáhnout.

Umístění stroje

Dbejte na to, aby pracoviště splňovalo následující podmínky:

- protiskluzná podlaha
- rovná podlaha
- eliminace možnosti klopýtnutí
- dostatek světla

Stroj neprovozujte v blízkosti zemního plynu, benzinových výparů nebo dalších těkavých látek, které jsou vznětlivé.

Uvedení do provozu

- Ujistěte se, že stroj je kompletně smontován dle předpisů.
- Před uvedením do provozu zkontrolujte:
 - přípojný kabel na poškození či defekt (takové kabely nelze použít).
 - poškození přístroje (viz bezpečná práce)
 - že všechny šrouby jsou řádně dotaženy.
 - hydrauliku na průsak oleje
 - stav oleje
 - **Odvzdušnění:** Před uváděním štípačky na palivové dříví od vzdušněte hydraulické zařízení.
- Uvolněte od vzdušňovací šroub o několik otáček, aby stlačený vzduch mohl uniknout.
- Nechte šroub během provozu otevřenou.
- Po skončení práce a před tím, než budete se štípačem hýbat, opět uzavřete od vzdušňovací šroub aby olej nevytekl.

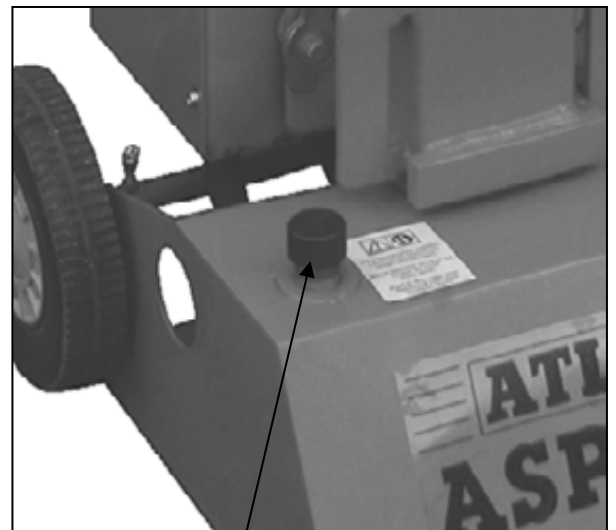

zátka olejové nádrže

 Nebude-li hydraulické zařízení od vzdušněno, uzavřený vzduch poškodí těsnění a způsobí trvalé poškození štípačky na palivové dříví.

i Připojení k síti

- Porovnejte napětí uvedené na typovém štítku stroje s napětím ve Vaší síti. Stroj připojte na odpovídající napětí do řádné předpisové zásuvky.
- Použijte kabel s dostatečným průřezem.
- Připojení stroje proveďte přes Fi-ochranný jistič 30 mA.

i Jištění:

230 V~ → 16 A pomalá



400 V 3~ → 16 A

i Zapnutí / Vypnutí

! Před každým použitím zařízení nejdříve zkontrolujte funkci vypínacího systému (zapnutím a vypnutím).

Nepoužívejte žádné přístroje, u kterých se nedá spínač zapínat a vypínat. Poškozené spínače se musejí dát k opravě nebo výměně do servisu.



Zapnutí

Přístroj se zapne stisknutím zeleného knoflíku.



Vypnutí

Přístroj se vypne stisknutím červeného knoflíku.



Směr otáčení můžete změnit tak, že zasunete šroub-ováč do příslušné štěrbině v přírubě zástrčky a lehkým tlakem pohybem doleva nebo doprava nastavíte správný směr otáčení.

i Hydraulika

- Stroj nikdy nespouštět hrozí-li nebezpečí prostřednictvím hydraulické kapaliny.
 - Ujistěte se, že stroj a pracovní místo je čisté bez olejových skvrn. Nebezpečí uklouznutí a nebezpečí ohně.
 - Pravidelně kontrolujte množství hydraulického oleje v nádrži (viz kapitola o údržbě a péči).
- 👉** Obsah nádrže: ca. 4,0 l

Práce se štípačem palivového dřeva

- Štípač obsluhuje pouze 1 osoba.
- Štípač mohou obsluhovat pouze osoby starší 18 let, které byly dokonale seznámeny s návodem a se všemi bezpečnostními pokyny.
- Při práci vždy noste ochranné brýle, ochranu uší, pracovní obuv, rukavice a řádný pracovní oblek.
- Nikdy neštípejte špalky, které obsahují cizorodé předměty (kov).
- Rozštípané špalky představují nebezpečný pracovní prostor. Nebezpečí klopýtnutí, uklouznutí nebo pádu. Udržujte pracoviště vždy uklizené.
- Při zapnutém stroji nepřibližujte ruce k pohyblivým částem stroje. Dodržujte bezpečnou vzdálenost od špalku, posunovače a štípacího klínu.
- Štípejte pouze špalky, které mají max. délku 1040 mm.
- **i** Zkontrolujte před štípáním, jestli je štípací sloupek dostatečně namazaný, aby mohl bez problémů zajíždět a vyjíždět.

👉 Co mohu štípat?

Velikost štípaného dřeva (špalku).

Délka: max. 1040 mm

Průměr: min. 120 – max. 320 mm

Průměr špalku je doporučen protože:

- tenké dřevo je obtížné štípat jestliže má více suků nebo jestliže dřevná vlákna jsou příliš silná.

i Jištění proti znovurozběhu při výpadku proudu (vypínač při nulovém napětí)

Při výpadku proudu se přístroj automaticky vypne. Nové zapnutí se provede opětovným stisknutím zeleného knoflíku.

👉 Štípač palivového dřeva s 400 V 3~

Dbejte na směr otáčení motoru (viz šipka na motoru), neboť točí-li se motor nesprávným směrem, poškozuje to olejové čerpadlo.





- Zapněte motor; štípací nůž automaticky najede do nejvyšší polohy.
- Pokud se štípací nůž v nejvyšší poloze již nachází: uchopte obě ovládací páky a zatlačte je směrem dolů, štípací nůž zajede dolů.
- Pokud se štípací nůž po rozběhu motoru nepohybuje, pak motor vypněte a změňte směr otáčení.

- silnější dřevo (více než 320 mm) lze štípat jestliže je bez suků a dřevná vlákna jsou hladká a rovně vedena.

Neštípejte zelené špalky (čerstvé). Suché uskladněné dřevo rozštípnete snadněji a nebudete mít problémy s častým „zakousnutím“ dřeva jako u vlhkého špalku.

Obsluha

Práce obouruč

-  Neobsluhujte štípač dřeva nikdy ve dvou.
 -  Nikdy neblokujte ovládací úchyty (upínací lišty).
- Přístroj se zapne stisknutím zeleného knoflíku. Vyčkejte několik sekund než motor dosáhne svých oráčků a než se hydraulika natlakuje.
 -  U štípačů palivového dřeva s trojfázovým motorem (400 V 3~) dbejte na směr chodu motoru, neboť špatný směr otáčení při provozu motoru poškozuje olejové čerpadlo.
 -  Při teplotách nižších než -5°C nechejte štípač dřeva běžet alespoň 15 min. naprázdno, aby se olej mohl zahřát.
 - Položte kmen na stůl štípače.
 -  Materiál určený ke štípání zpracovávávejte výhradně ve směru vláken.
 - Přidržte kmen upínacími lištami.



- Stlačte obě ovládací madla současně dolů.
 - Štípací nůž sjede dolů a rozštípně kmen.
- Uvolněte oba ovládací úchyty, štípací nůž zajede zpět do své výchozí polohy.
 -  Uvolníte-li pouze jeden ovládací úchyt, zůstane štípací nůž stát.

Zvláštní pokyny pro štípání

▪ Příprava:

Připravte ke štípání špalky, které odpovídají předem uvedeným rozměrům a dbejte aby špalky byly rovně (kolmo) nařezány. Špalek vkládejte do štípače tak, aby pro Vás nevzniklo žádné nebezpečí.

▪ Přestavení výšky zdvihu

U kratších kusů dřeva můžete pracovní výkon zvýšit zkrácením zpětného chodu štípacího nože.

- Postavte kmen na štípací stůl a popojedte se štípacím nožem stisknutím obou ovládacích úchytů směrem dolů až ca. na 2 cm ke kmeni.
- Uvolněte jeden ovládací
- úchyt, aby štípací nůž zůstal stát v této pozici.

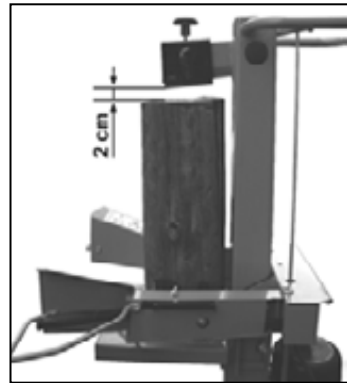

- Vypněte přístroj a vytáhněte vidlici ze zásuvky.
- Pustte druhý ovládací úchyt zkrátte zpětný chod na tyči umístěné na straně uchycením zajišťovacího šroubu v potřebné výšce.



▪ Nastavení výšky stolu

horní poloha desky stolu pro kmeny do 540 mm
střední poloha stolu pro kmeny do 750 mm
spodní poloha stolu pro kmeny do 1040 mm

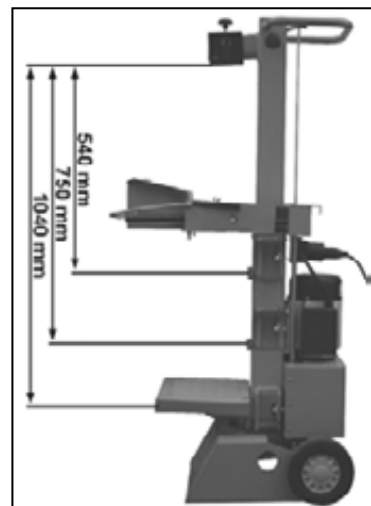

1. Uvolněte zajišťovací háky.

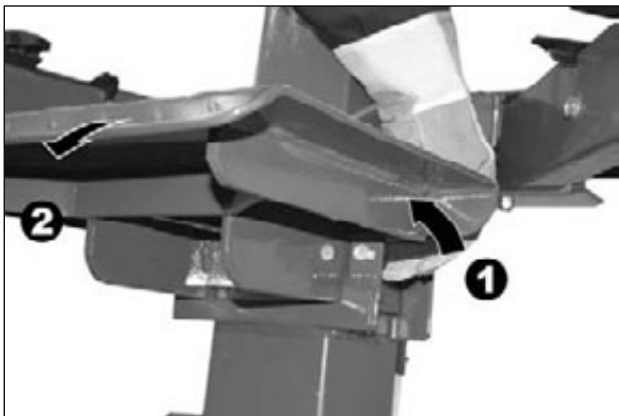

2. Vytáhněte desku stolu.
3. Umístěte pracovní stůl do vhodné polohy podle délky štípaného špalku a zajistěte ho opět zajišťovacími háky.

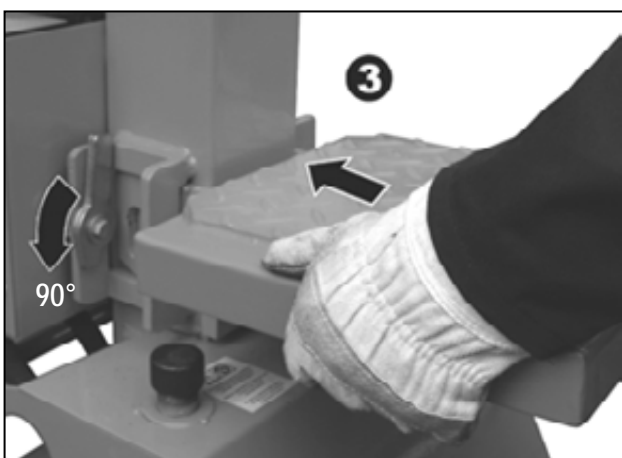

■ Seřízení štípacího kříže

1. Povolte zajišťovací šroub a matici.
2. Štípací kříž nastavte do žádoucí polohy. (Hvězdicový šroub je umístěn nad vývrtem ve štípacím noži.)
3. Zajišťovací šroub a matici znovu utáhněte.

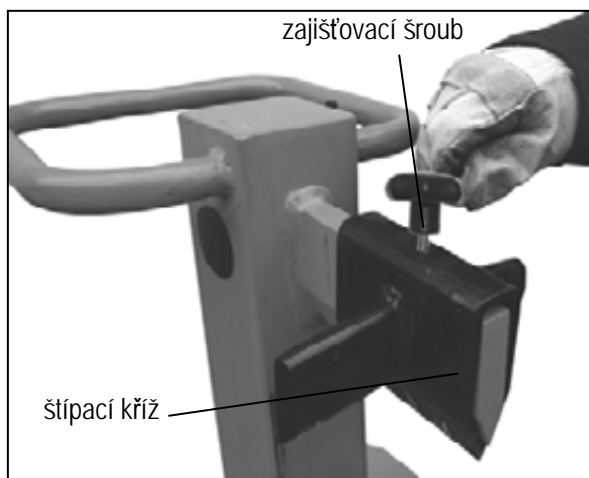

■ Štípání krátkého dříví:

1. Horní poloha desky stolu
2. Postavte špalek na pracovní desku štípače.
3. Přidržte kmen upínacími lištami.

ⓘ Dříví na štípání zpracovávejte výhradně ve směru vláken.

■ Štípání dlouhého dřeva:

1. Postavte špalek na pracovní desku.
2. Sundejte štípací kříž.
3. Postavte špalek na sokl štípače.



ⓘ Možné poruchy při štípání dlouhého dříví: Štípané dřevo není zcela rozštípnuto, pevně svírá štípací nůž a při zpětném chodu se zvedá i kmen. V takovém případě postupujte takto:

1. Vypněte stroj.
2. Stolní desku upevněte, podle délky špalku, ve střední nebo horní poloze.
3. Zapněte stroj a pokračujte ve štípání



⚠ Nikdy nezkoušejte štípat 2 ks dřeva v jednom pracovním kroku.

⚠ Nikdy špalek v průběhu pracovního kroku neměňte (neopravovat jeho polohu, nebo jej nahrazovat jiným).

ⓘ Nikdy špalek, který zřejmě nelze rozštípnout, nezkoušejte donutit ke štěpu tím, že budete po dobu více sekund „tlačit“ na ovládací madla. To může vést k poškození motoru. Umístěte kmen znovu na stůl a opakujte štípání nebo kmen odložte stranou.

Jak uvolnit zaklínovaný špalek ve stroji?

Existuje nebezpečí, že sukovitě dřevo se při štípání zaklíní.

1. Vypněte stroj a vytáhněte vidlici ze zásuvky.
2.  Nesnažte se uvolnit zaklíněné kmeny rukama.

3. Zaklíněný špalek opatrně dřevěnou tyčí pohybem sem a tam uvolněte tak, aby špalek nepoškodil štěpný válec.

- ⚠ Zaklíněný kmen nikdy neuvolňujte pomocí kladiva.
- ⚠ Nikdy zaklíněný kmen nevyřezávejte pilou.
- ⚠ Nežádejte další osobu o pomoc.

▪ Ukončení práce

- Zajedte štípacím nožem do spodní polohy (v zasunutém stavu).
- Pustte ovládací úchyt.
- Vypněte stroj a potom vytáhněte vidlici ze zásuvky.
- Učiňte kroky pospané v kapitole údržba a péče.

Údržba a péče o stroj



Před těmito pracemi vždy odpojit stroj od sítě (vytažením vidlice ze zásuvky).

⚠ Při těchto pracech vždy noste ochranné rukavice.

ⓘ Dbejte na dodržení následných kroků-aby funkce stroje byla zachována.

- Po skončení práce stroj řádně vyčistěte.
- Odstraňte veškeré zbytky praskyřice.
- Štípací sloupek pravidelně mažte tukem nebo ekologickým olejem v rozprašovači.
- Prověřte množství oleje resp. olej vyměňte.
- Kontrolujte pravidelně hydraulické hadice a hadicové spoje z hlediska jejich těsnosti a pevnosti.

Naostření štípacího nože

Po dlouhé době provozování přístroje, dojde-li ke snížení štípacího výkonu nebo v případě lehké deformace ostří štípací nůž přibruste nebo ho naostřete jemným pilníkem (odstraňte otřep).

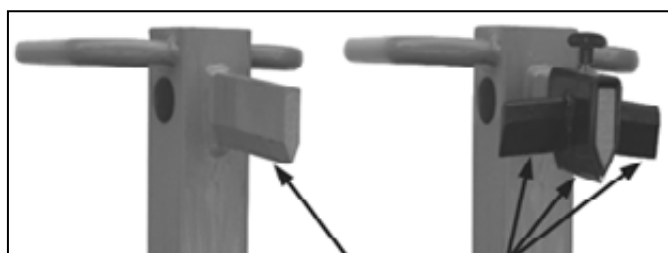

Ostření hrany

🔧 Jak zkontrolovat stav oleje?

1. Štípací sloupek musí být zasunutý.
2. Měrku vyjmete.
3. Očistěte měrku a těsnění.
4. Čistou měrku vsuňte opět do otvoru až na doraz.
5. Měrku opět vyjmete

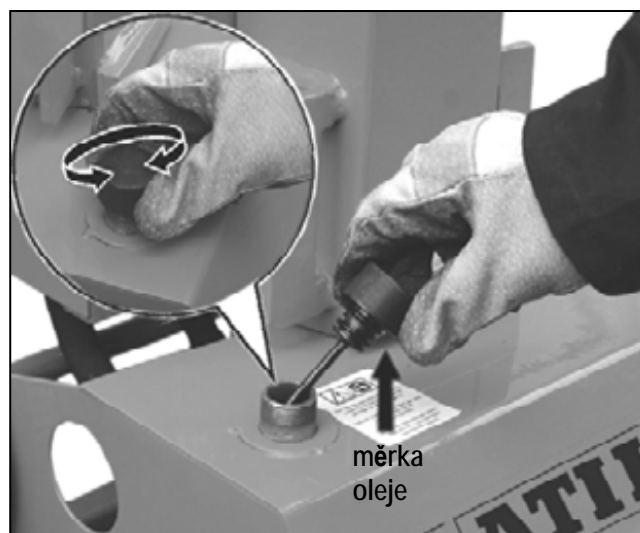

👁 leží-li hladina oleje mezi oběma označeními, je olej ve stroji dostatek.

👁 je-li hladina oleje pod dolní ryskou, je třeba olej doplnit. Použijte čisté trychtýř.

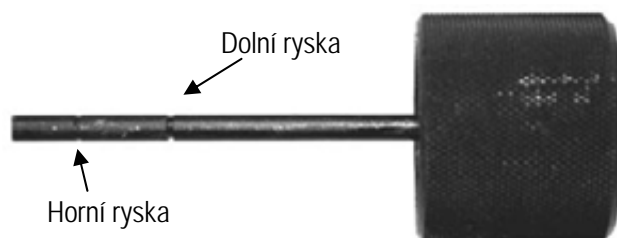

6. Zkontrolujte těsnění. Nesmí být poškozené. Při poškození vyměnit.
7. Čistou měrku vsuňte opět do otvoru.

🔧 Kdy je nutné olej vyměnit?

První olej je třeba vyměnit po 50 pracovních hodinách, potom každých 500 pracovních hodin.

Výměna oleje:

1. Štípací sloupek musí být v zasunutém stavu.
2. Upevněte stůl v horní poloze.
3. Nádobu (nejméně 4,5 l obsah) postavte pod stroj.
4. Vyšroubujte vypustnou zátku, aby olej mohl vytéct.
5. Znovu nasadte těsnění a vložte vypouštěcí zátku.
6. Pomocí čistého trychtýře vlijte nový hydraulický olej (ca. 4,0 l).
7. Očistěte měrku a těsnění.
8. Přezkoušejte těsnost. Je-li těsnění poškozeno musí být vyměněno.
9. Čistou měrku vsuňte opět do otvoru.

Starého oleje se zbavte dle zákona (sběrné místo). Je zakázáno starý olej vylívat do půdy či smíchat s odpadem.

i Hydraulický olej

Pro stroj doporučujeme následující oleje:

- Shell Tellus T 22
- Aral Vitam Gf 22
- BP Energol HLP 22
- Mobil DTE 11
- nebo srovnatelné

Jiné oleje nepoužívat. Použití jiného oleje negativně ovlivňuje funkci hydraulického cylindru.

Záruka

Prosíme, přečtěte si a respektujte přiložené záruční prohlášení a jeho podmínky.

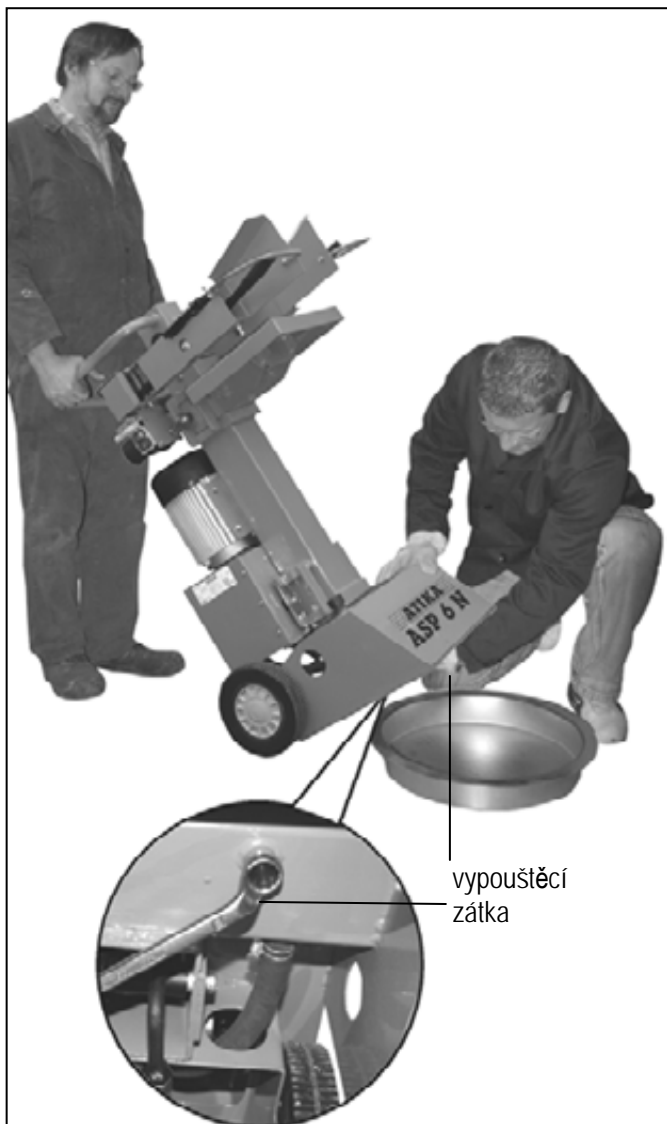

Technická data

Model	ASP 6 N - střídavý proud	ASP 6 N - trojfázový proud
Typ	ASP 6 N	
Síla na klínu	60 kN (6 t) \pm 10 %	
Délka špalku	max. 1040 mm	
Průměr špalku	min. 120 mm – max. 320 mm	
Posun na klín	\approx 500 mm	
Rychlost při chodu vpřed	ca. 0,04 m/sek.	
Rychlost při zpětném chodu	ca. 0,17 m/sek.	
Hydraulický olej (max.)	4,5 Liter	
Hydraulický tlak	21 MPa (210 bar)	
Výkon motoru	P ₁ 3,5 kW (S6-40%)	P ₁ 3,0 kW (S6-40%)
Připojení	230 V~ 50 Hz, 16 A pomalá	400 V 3~ 50 Hz, 16 A
Rozměry	délka 760 x šířka 500 x výška 1520 mm	
Váha	ca. 105 kg	ca. 102 kg

Možné poruchy

Závada	možná příčina	Odstranění
Špalek není rozštipnut (slabý výkon)	<ul style="list-style-type: none"> ⇒ špatná poloha špalku ⇒ špalek překračuje rozměry ⇒ štípací nůž neštípá ⇒ malý tlak oleje ⇒ uvolňovací tyčové ústrojí je ohnuté (nedojde k úplnému zamáčknutí hydraulické páky) ⇒ použití kabelu přes 10 m nebo kabelu s malým prům 	<ul style="list-style-type: none"> ⇒ znovu vložit do stroje ⇒ použít dopor. rozměr ⇒ naostřit štípací nůž, zkontrolovat, zda není ostří otřepené nebo zda na něm nejsou vruby ⇒ kontrola stavu oleje. Jestliže po doplnění ne dojde ke zlepšení, obraťe se na odbornou firmu. ⇒ nechat tyčové ústrojí seřídít výrobcem nebo jím jmenovanou firmou ⇒ použít předepsaný kabel
štípací sloupek se při zasouvání viklá nebo silně vibruje	<ul style="list-style-type: none"> ⇒ vzduch v systému ⇒ Štípací sloupek není dostatečně namazaný tukem nebo olejem. 	<ul style="list-style-type: none"> ⇒ kontrola oleje ⇒ Namažte štípací sloupek tukem nebo nastříkejte olejem v rozprašovači. nejde-li závada takto odstranit, obraťe se na odb. firmu.
štípací sloupek se nezasouvá	<ul style="list-style-type: none"> ⇒ závada v hydr. systému 	<ul style="list-style-type: none"> ⇒ odb. firma
motor naskočí, ale nedojde k zasunutí štípacího sloupku	<ul style="list-style-type: none"> ⇒ chybný směr otáčení motoru 	<ul style="list-style-type: none"> ⇒ zkontrolovat směr otáčení motoru trojfázový proud: změnit směr otáčení motoru (viz str. 37) střídavý proud: odb. firma
Motor läuft nicht an	<ul style="list-style-type: none"> ⇒ závada v el. připojení ⇒ trojfázový motor běží na 2 fáze ⇒ závada příp. kabelu ⇒ defektní motor 	<ul style="list-style-type: none"> ⇒ kontrola jištění ⇒ nechat elektrikářem zkontrolovat pojistku a přívod ⇒ výměna kabelu ⇒ odb. firma



Anvend ikke apparatet, før De har læst betjeningsvejledningen, iagttaget de angivne henvisninger og monteret apparatet som beskrevet.

Bør opbevares til senere anvendelse.

Indhold

Overensstemmelseserklæring	1
Reservdele / Beskrivelse af apparatet	2
Montering	4
Leveringsomfang	45
Symboler	45
Formålsbestemt anvendelse	46
Uberegnelige risici	46
Sikkert arbejde	46
Transport	47
Opstilling	47
Igangsætning	47
Arbejde med brændekløveren	48
Vedligeholdelse og pleje	51
Garanti	52
Tekniske data	53
Mulige fejl	53

Leveringsomfang

👁️ Efter udpakning skal kantonens indhold kontrolleres med hensyn til

- ▶ fuldstændighed
- ▶ evt. transportskader

Reklamationer skal omgående meddeles forhandleren, leverandøren eller producenten. Senere reklamationer anerkendes ikke.

▪ 1 formonteret apparatenhed	▪ 1 aksel
▪ 1 betjeningsarm til højre	▪ 1 tilbehørspose
▪ 1 betjeningsarm til venstre	▪ 1 brugsanvisning
▪ 2 hjul	

Symboler på apparatet



Før igangsætningen skal brugsanvisningen og sikkerhedsforskrifterne læses igennem og overholdes.



Bemærk!
Før reparations-, vedligeholdelses- og rengøringsarbejde skal motoren afbrydes og netstikket trækkes ud.



Fare for snitsår og indeklemning; berør aldrig farlige områder, når kløvekilen bevæger sig.



Fjern ikke fastklemte stammer med hænderne.

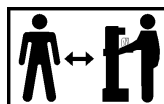

Kun brugeren må opholde sig i maskinens arbejdsområde. Uvedkommende personer samt hus- og nytte dyr skal holdes borte fra farezonen (minimumsafstand 5 m).



Bær høreværn.



Bær ansigtsskærm under arbejdet for at beskytte øjnene mod spån og splinter.



Bær beskyttelseshandsker under arbejdet for at beskytte hænderne mod spån og splinter.



Bær sikkerhedssko under arbejdet for at beskytte fødderne mod faldende brændestykker.



Hold dit arbejdsområde i orden! Uorden kan forårsage ulykker.



Olie er brandfarligt og kan eksplodere. rygning og åben ild forbudt.



Bortskaf spildolien efter forskrifterne (lokal modtagestation for spildolie). Det er forbudt at lede spildolie ned i jorden eller at blande den med normal affald.



Det er forbudt at fjerne eller ændre beskyttelses- og sikkerhedsanordninger.



Ret altid din fulde opmærksomhed på spalteknivens bevægelse.

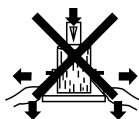
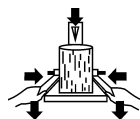

Hold materialet under kløvning med spændekloen.

Symbol apparat / emballage



Elektriske apparater hører ikke i husholdningsaffaldet. Tilfør apparater, tilbehør og emballage et miljøvenligt genbrug.

Symboler i brugsanvisning



Truende fare eller farlig situation. Ignorering af disse henvisninger kan medføre kvæstelser eller materielle skader.



Vigtige henvisninger til saglig korrekt håndtering. Ignorering af disse henvisninger kan medføre forstyrrelser.



Brugerhenvisninger. Disse henvisninger hjælper Dem med at anvende alle funktioner optimalt.



Montering, betjening og vedligeholdelse. Her forklares nøjagtigt, hvad De skal gøre.

Formålsbestemt anvendelse

- Brændekløveren må kun anvendes til kløvning af træ.
- Kun lige afskåret træ egner sig til brændekløveren.
- Fremmedlegemer (søm, tråd, beton osv.) skal under alle omstændigheder fjernes fra det træ, der skal kløves.
- Ethvert derudover gående brug gælder som ukorrekt anvendelse. Producenten hæfter ikke for heraf resulterende skader - risikoen påhviler ene og alene brugeren.
- Til den tiltænkte anvendelse hører også opfyldelse af de af producenten foreskrevne drifts-, vedligeholdelses- og reparationsbetingelser samt efterkommelse af sikkerhedsanvisningerne i vejledningen.
- Enhver derudover gående brug gælder som ikke at være beregnet til formålet. For enhver form for skader, der resulterer heraf, overtager producenten intet ansvar: Risikoen overtages ene og alene af brugeren.
- Egenmægtige forandringer på apparatet udelukker producentens ansvar for deraf resulterende skader.
- Apparatet må kun passes, benyttes og repareres af personer, der er fortrolige med sådant arbejde og kender de forskellige risici. Reparationsarbejde må kun udføres af os eller af kundeservicecentre, som vi har udpeget.

Uberegnelige risici

 Også ved formålsbestemt anvendelse kan der, på trods af overholdelse af alle gældende sikkerhedsbestemmelser, endnu bestå uberegnelige risici, forårsaget af konstruktionsforudsætningerne.

Uberegnelige risici kan minimeres, når både "Sikkerhedshenvisninger" og "Formålsbestemt anvendelse" samt driftsvejledningen iagttages.



Hensyntagen og forsigtighed reducerer risikoen for person- og materielle skader.

- Ignorering eller tilsidesættelse af sikkerhedsforanstaltninger kan resultere i tilskadecomst af bruger eller beskadigelse af materielle ting.
- Uopmærksomhed, tilsidesættelse af sikkerhedsforskrifterne og ukorrekt brug kan forårsage skader på hænder og fingre på grund af spaltekraften, der bevæges.
- Fare på grund af strøm ved anvendelse af ukorrekte eltilslutningskabler.
- Berøring af spændingsførende dele ved åbnede elektriske komponenter.

Derudover kan der på trods af alle trufne forholdsregler bestå skjulte uberegnelige risici.

Sikkert arbejde

 Læs og iagttag før igangsætning af dette produkt følgende henvisninger og din brancheforenings forskrifter om forebyggelse af ulykker hhv. de gyldige sikkerhedsbestemmelser i det pågældende land for at beskytte dig selv og andre mod eventuelle skader.

-  Giv sikkerhedshenvisningerne videre til alle personer, der arbejder med apparatet.
-  Opbevar disse sikkerhedshenvisninger på et sikkert sted.

▪ Vær opmærksom. Vær opmærksom på hvad du har med at gøre. Vær omhyggeligt under arbejdet. Anvend ikke apparatet, når du er træt eller under indflydelse af rusmidler, alkohol eller medikamenter. Et øjeblik uagtsomhed ved anvendelse af apparatet kan medføre alvorlige kvæstelser.

- Gør dig fortroligt med apparatet før brug ved hjælp af betjeningsvejledningen.
- Anvend ikke apparatet til formål, som det ikke er beregnet til (se "Formålsbestemt anvendelse" og "Arbejde med brændekløveren").
- Sørg for en **stabil kroppsstilling** og hold hele tiden **balancen**.
- Indtag en **arbejdsstilling**, der er i betjeningshåndtagenes område.
- Stå aldrig på maskinen.
- Vær **forsigtig**. Vær opmærksom på arbejdet. Påbegynd arbejdet **varsomt**. Anvend maskinen **ikke**:
 - når du er **træt**.
 - under påvirkning af narkotika, alkohol eller lægemidler, som kan have indflydelse på din dømmekraft.
- Bær under arbejdet
 - ansigtsskærm
 - arbejdshandsker
 - høreværn
 - sikkerhedssko med stålklæpper
- Anvend egnet arbejdstøj:
 - intet løstsiddende tøj eller smykker (de kan gribes af bevægelige dele)
- **Brugeren** er ansvarlig over for tredjemænd i apparatets arbejdsområde.
- **Børn og unge** under 18 år må ikke betjene maskinen.
- **Børn** må ikke komme i nærheden af apparatet.
- Anvend aldrig apparatet, mens uvedkommende er i nærheden.
- Apparatet må **aldrig være uden opsyn**.
- Hold **arbejdsområdet i orden!** Uorden kan resultere i ulykker.
- Overbelast ikke apparatet! Du arbejder bedre og mere sikkert i det **angivne effektområde**.
- Apparatet må kun anvendes med komplette og korrekt anbragte sikkerhedsudstyr og der må ikke ændres noget på apparatet, som kan påvirke sikkerheden.
- Apparatets værktøj eller dele **må ikke ændres**.
- Spul ikke apparatet med vand (farekilde elektrisk strøm).
- Apparatet må **ikke stå ude i regn** og der må ikke arbejdes i regnvejr.

- Opbevar det kun på et **tørt sted** uden for børns rækkevidde.
- Sluk for apparatet og træk **netstikket ud af stikkontakten** ved:
 - reparationsarbejde
 - vedligeholdelses- og rengøringsarbejde
 - afhjælpning af fejl
 - kontrol af tilslutningsledningen, om disse er filtret sammen eller beskadiget
 - transport
 - når apparatet forlades (også ved kortvarige afbrydelser)
- Kontrol af apparatet for eventuelle **beskadigelser**:
 - Før yderligere brug af apparatet skal **sikkerhedsudstyret** omhyggeligt kontrolleres med hensyn til deres korrekte og tiltænkte funktion.
 - Kontroller, om de bevægelige dele fungerer korrekt og ikke sidder fast eller om dele er beskadigede. Samtlige dele skal være rigtigt monteret og opfylde alle betingelser for at sikre upåklagelig drift.
 - **Beskadiget sikkerhedsudstyr** og dele skal repareres eller udskiftes fagligt korrekt af et autoriseret værksted så vidt ikke angivet på anden måde i brugsanvisningen.
 - Beskadigede eller ikke læsbare **sikkerhedsmærkater** skal **erstatte**s.



⚠ Elektrisk sikkerhed

- Udførelse af **tilslutningsledningen** iht. IEC 60245 (H 07 RN-F) med et tværsnit af korene på mindst
 - ⇒ 230 V ~
3 x 1,5 mm² ved en kabellængde **til** max. 10 m
 - ⇒ 400 V 3~
5 x 1,5 mm² ved en kabellængde **til** max. 10 m
- Anvend aldrig tilslutningsledninger over 10 m. Længere tilslutningsledninger forårsager spændingsfald. Motoren opnår ikke mere sin maksimale effekt, maskinfunktionen reduceres.
- Stik og samledåser på tilslutningsledninger skal være af gummi, blødt PVC eller andet termoplastisk materiale af den samme mekaniske styrke eller være overtrukket med dette materiale.
- Stikforbindelsen på tilslutningsledningen skal være stænkbeskyttet.
- Ved montering af en tilslutningsledning sørg for at denne ikke er i vejen, kommer i klem, bøjes og at stikforbindelsen ikke bliver våd.
- Rul kablet fuldstændigt ud, når der anvendes en kabeltromle.
- Anvend ikke kablet til andre formål end det tiltænkte. Beskyt kablet mod varme, olie og skarpe kanter. Anvend ikke kablet til at trække stikket ud af stikkontakten.
- Kontroller forlængerledningen regelmæssigt og udskift den i tilfælde af beskadigelser.
- Anvend ingen defekte tilslutningskabler.
- Anvend udendørs kun de hertil tilladte og tilsvarende markerede forlængerledninger.
- **Anvend ingen provisoriske eltilslutninger.**
- Beskyttelsesanordninger må aldrig kortsluttes eller sættes ud af drift.

⚠ Den **elektriske tilslutning** hhv. **reparationer** på apparatets elektriske dele må kun udføres af en **autoriseret** elektriker eller en af vore serviceafdelinger. Lokale forskrifter især i henseende til beskyttelsesforanstaltninger skal iagttages.

⚠ **Reparationer** på apparatets andre dele skal lades udføre af **producenten** hhv. en af hans serviceafdelinger.

⚠ Anvend kun originale reservedele. Gennem **anvendelse af andre reservedele** og andet tilbehør kan der opstå ulykker for brugeren. For heraf resulterende skader overtager producenten intet ansvar.

Transport

⚠ Kør spaltekniven helt ned før hver transport.

Til transport hold med en hånd fast og vip brændekløveren hen imod dig. I denne stilling kan kløveren nu nemt transporteres.

For at forhindre at der løber olie ud under transporten skal olietankdækslet være skruet stramt på.

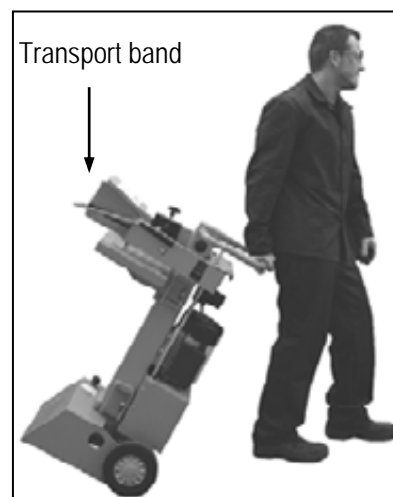

Opstilling

Kontroller, at arbejdsområdet opfylder følgende betingelser:

- skridsikkert
- plant
- fri for farer med hensyn til at snuble
- tilstrækkeligt lys

Anvend ikke maskinen i nærheden af biogas, benzinrender eller andre let brændbare materialer.

Igangsætning

- **Kontroller**, at apparatet er monteret komplet og efter reglementerne.
- **Kontroller før hver brug**:
 - **Tilslutningskablerne** med hensyn til defekte områder (revner, snit o.l.)
 - ⚠ Anvend ingen defekte kabler.
 - Eventuelle beskadigelser (se "Sikkert arbejde")
 - Om alle skruer er strammede.

- hydraulikken for lækager
- oliestanden
- **Udluftning:** Udluft hydraulikanlægget inden du tager brændespalteren i brug
 - Løsn udluftningsskrue nogle omdrejninger, således at luften kan undvige fra olietanken.
 - Lad udluftningsskrue være åben under driften.
 - Inden brændekløveren bevæges, luk udluftningsskrue, da der ellers vil løbe olie ud.

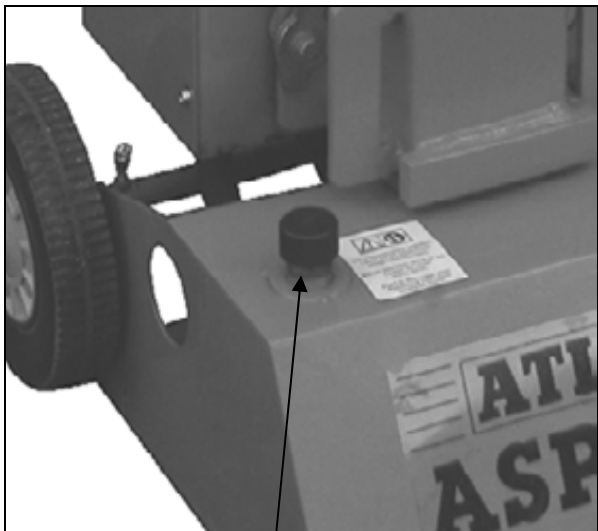

olietankdækslet

i Hvis hydraulikanlægget ikke bliver udluftet, beskadiger den indesluttede luft pakningerne og forårsager en permanent beskadigelse af brændekløveren.

i Nettilslutning

- Sammenlign på apparatets mærkeplade den angivne spænding med netspændingen og tilslut apparatet til en tilsvarende og korrekte stikkontakt.
- Anvend **forlængerledninger** med tilstrækkeligt tværsnit.
- Tilslut maskinen via et Fi-relæ (fejlstrømsrelæ) på 30 mA.

i Sikring

230 V~ → 16 A træg 

400 V 3~ → 16 A

i Indkobling / Frakobling

! Kontrollér inden enhver brug funktionen af afbrydelsesanordningen (ved at tænde/slukke).

Anvend intet apparat, hvor kontakten ikke kan omskiftes til og fra. Beskadigede kontakter skal straks repareres eller udskiftes af kundeservice.



 **Indkobling**
Tryk på den grønne knap

 **Frakobling**
Tryk på den røde knap

i Strømsvigt (nulspændingsrelæ)

I tilfælde af strømsvigt kobler apparatet automatisk fra. For at genindkoble, tryk igen på den grønne knap.

Brændekløver med 400 V 3~

Vær opmærksom på motorens drejeretning (se motorpilen), da drift med forkert drejeretning beskadiger oliepumpen.

- Tænd motoren; spaltekniven kører automatisk i den højeste position.
- Befinder spaltekniven sig allerede i den højeste position: Grib om begge betjeningsgreb og tryk dem ned, spaltekniven kører ned.
- Bevæger spaltekniven sig ikke ned efter af motor er startet, slukkes motoren, og drejeretningen ændres.



Drejeretningen kan ændres ved at stikke en skrue-trækker i den hertil beregnede slids i stikkraven og dreje den mod venstre eller højre med et let tryk.

i Hydraulik

- Anvend aldrig maskinen, når der består fare på grund af hydraulikvæske.
- Kontroller, at maskinen og arbejdsområdet er rent og frit for oliepøle.

Glide- og brandfare!

- Kontroller regelmæssigt, om der er nok hydraulikolie i beholderen (se Vedligeholdelse og pleje)

 Indhold: ca. 4,0 liter

Arbejde med brændekløveren

! Ekstra SIKKERHEDSHENVISNINGER

- Brændekløveren må kun betjenes af én person.
- Kun personer over 18 år, som har læst og forstået brugsanvisningen, må betjene maskinen.
- Anvend beskyttelsesudstyret (beskyttelsesbriller/ansigtsskærm, handsker, sikkerhedssko) for at beskytte dig mod mulige kvæstelser.
- Kløv aldrig stammer, som indeholder søm, metaltråde eller andre genstande.
- Træ og træspåner, der allerede er blevet kløvet, udgør et farligt arbejdsområde. Der er fare for at snuble, glide eller falde. Arbejdsområdet skal altid være ryddet op.
- Læg aldrig hænderne på maskinens bevægelige dele, når den er i gang. Overhold en sikkerhedsafstand til træstamme, skubber og kløvekile for at beskytte hænderne mod kvæstelser.

- Kløv kun træ, som svarer til maks. længde på 1040 mm, der må forarbejdes.

Opstilling

Hjulene skal blokeres med kiler for at undgå, at maskinen ruller væk under brug.

Kontroller, at arbejdsområdet opfylder følgende betingelser:

- skridsikkert
- plant
- fri for farer med hensyn til at snuble
- tilstrækkeligt lys

Anvend ikke maskinen i nærheden af biogas, benzinrender eller andre let brændbare materialer.

Hvad kan jeg kløve?

Stammernes størrelse, der må kløves

Trælængde: max. 1040 mm

Trædiameter: min. 120 – max. 320 mm

Trædiameteren er en anbefalet referenceværdi, fordi:

- tyndt træ kan være vanskeligt at kløve, hvis det har knasthuller eller fibre er for stærke.
- tykkere træ end \varnothing 320 mm kan kløves, når fibre er glatte og løse.

Forarbejd ingen grønne træstammer. Det er meget nemmere at kløve tørre, oplagrede træstammer. Disse hænger ikke så tit fast i maskinen som grønt (vådt) træ.

Betjening

Tohåndsbetjening

 Brændekløveren må aldrig betjenes af to personer.

 Bloker aldrig betjeningshåndtagene (spændekløer).

1. Tryk på den grønne knap. Vent et par sekunder, indtil motoren har nået sin sluthastighed og trykket i hydraulikpumpen er oprettet.

 Vær opmærksom på motorens drejeretning ved brændekløvere med drejestrømsmotor (400 V 3-), da drift med forkert drejeretning beskadiger olie-pumpen.

 Ved temperaturer under -5°C skal brændekløveren køre i tomgang i mindst 15 min. for at olien kan opvarme sig.

2. Anbring stammen på kløverens bord.

 Træet må udelukkende bearbejdes i fiberretningen.

3. Hold stammen fast med spændekløerne.



4. Tryk samtidigt begge betjeningshåndtag nedad.

➔ Spaltekniven kører ned og kløver stammen.

5. Slip de to betjeningshåndtag; spaltekniven kører tilbage til sin udgangsposition.

 Når betjeningshåndtaget slippes, standser spaltekniven.

Særlige henvisninger til kløvning:

▪ Forberedelser:

Forbered træet, der skal kløves, til de maksimale størrelser, som må forarbejdes, og kontroller, at træet er skåret lige.

Anbring træet således ved brændekløveren, at du ikke kommer i fare (fare for at snuble).

▪ Slaglængdeindstilling

Ved kortere træstykker kan ydelsen øges ved at forkorte spalteknives tilbageløb.

1. Anbring stammen på kløvebordet og kør spaltekniven til ca. 2 cm mod stammen ved at trykke de to betjeningshåndtag ned.

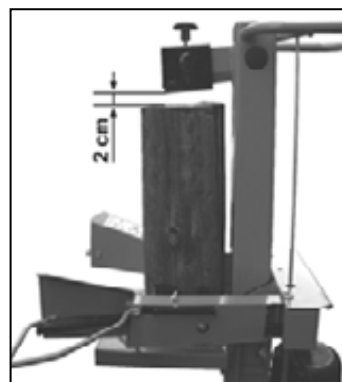

2. Slip et af betjeningshåndtagene for at standse spaltekniven i denne position.



3. Sluk for kløveren og træk netstikket ud af kontakten.

4. Slip det andet betjeningshåndtag.

5. Forkort tilbageløbet med stangen på siden ved at fiksere stopskruen i den nødvendige højde.

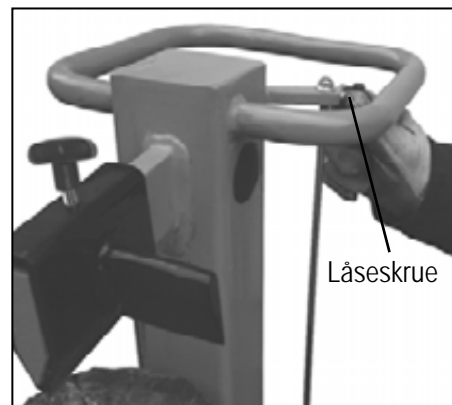

▪ Indstilling af bordhøjde

bordpladens øverste position for stammer op til 540 mm
 bordpladens midterste position for stammer op til 750 mm
 soklens nederste position for stammer op til 1040 mm

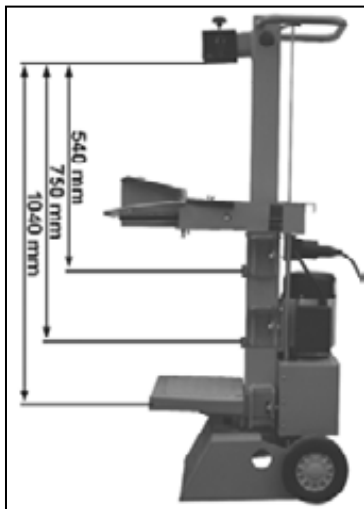

1. Løs låsehager.

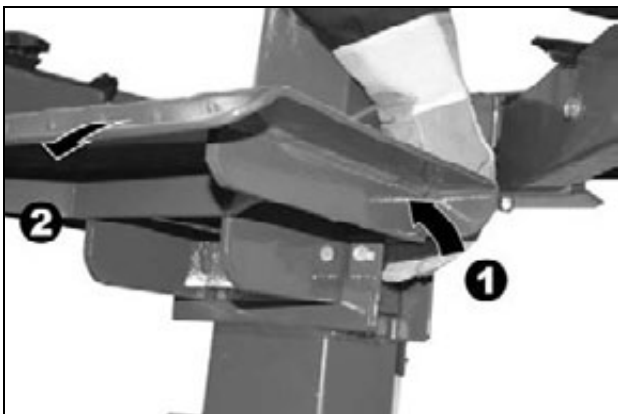

2. Træk bordpladen ud.
 3. Sæt bordet fast i en position i nærheden af stammelængden og sikre det med låsehagerne.

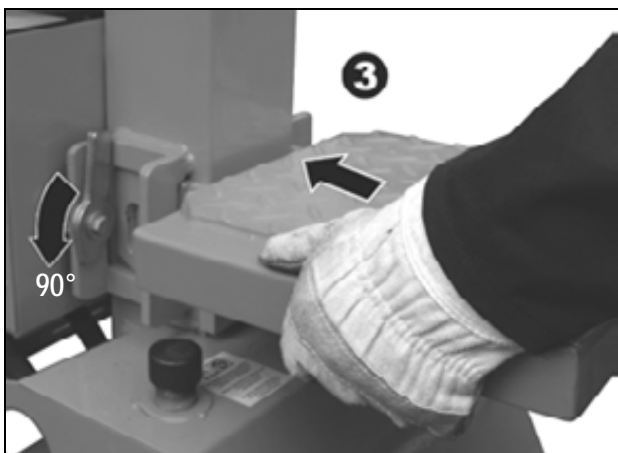

▪ Justering af spaltekryds

1. Løsn låseskruen.
 2. Skub spaltekrydset i den korrekte position (Stjernegrebskruen ligger over spalteknivens boring).
 3. Stram igen Låseskruen

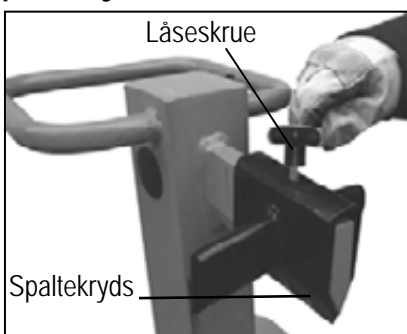

▪ Spaltning af kort træ:

1. Øvre position af bordpladen.
2. Læg stammen på brændekløverens bordplade.
 ⓘ Træet må udelukkende bearbejdes i fiberretningen
3. Hold stammen fast med spændekløerne.

▪ Spaltning af langt træ:

1. Midterste og laveste indstilling af bord eller sokkel.
2. Fjern spaltekrydset.
3. Sæt stammen på brændekløverens bord.



ⓘ Mulig fejl ved spaltning af langtømmer:

Spaltegodset bliver ikke spaltet helt, klemmer fast på spaltekniven og bliver trukket op ved returløb. I dette tilfælde benytter du følgende fremgangsmåde:

1. Sluk for apparatet.
2. Fastgør, alt efter længden på den stamme, der skal kløves, bordpladen i midterste eller øverste position.
3. Tænd apparatet og fortsæt spalteproceduren.



⚠ Kløv aldrig to stammer i én arbejdsgang.

⚠ Læg ikke mere træ på og udskift ikke træ under arbejdsprocessen.

ⓘ Fremtving aldrig kløvning af en stamme ved at opretholde fremføringen i flere sekunder. Dette kan medføre skader på maskinen. Anbring stammen igen på bordet og gentag kløvningen eller læg stammen til side.

Hvordan løsnes en fastsiddende stamme?

Der er risiko for at knastfyldte emner kommer i klemme under kløvningen.

1. Sluk for kløveren og træk netstikket ud af kontakten.
2.  Fjern ikke fastklemte stammer med hænderne.

3. Den fastklemte stamme løsnes forsigtigt med en brækstang frem og tilbage, så sammen kan løsnes, spaltesøjlen må ikke beskadiges.

- ⚠ Bank aldrig på den fastklemte stamme for at frigøre den.
- ⚠ Sav aldrig den indeklemte stamme ud.
- ⚠ Spørg ikke en ekstra person om hjælp.

▪ Arbejds slut:

- Kør spaltekni ven til den nedre position (tilbagekørt tilstand).
- Slip et af betjeningshåndtagene.
- Sluk for kløveren og træk netstikket ud af kontakten.
- Følg vedligeholdelses- og plejehenvisningerne.

Vedligeholdelse og pleje



Træk netstikket ud før vedligeholdelses- og rengøringsarbejde.

⚠ Bær sikkerhedshandsker for at undgå skader på hænderne.

ⓘ I lagttag følgende for at opretholde brændekløverens funktionsdygtighed:

- Rengør maskinen grundigt efter afslutning af arbejdet.
- Fjern harpiksrester.
- Smør kløvesøjlen jævnl igt med fet eller sprøjt den med miljørigtig sprøjteolie.
- Kontroller oliestanden resp. udskift olien.
- Kontroller hydraulikslangerne og slangeforbindelserne regelmæssigt for tæthed og fasthed.

Slibning af spaltekni ven

Efter længere driftstid, ved reduceret ydelse eller ved let deformation skal spaltekni vens skær slibes eller skærpes med en fin fil (fjern grater).

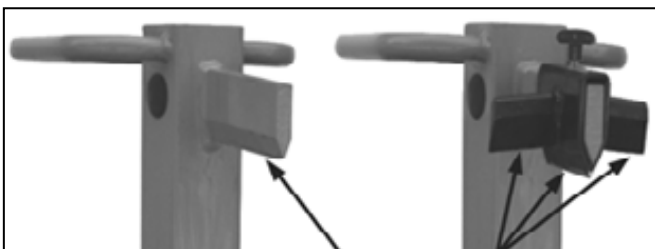

skærping af kant



Hvordan kontrolleres oliestanden?

1. Spaltesøjlen skal være i tilbagekørt tilstand.
2. Træk oliemålepinden ud.
3. Rengør oliemålepinden og olietætningen.
4. Før målepinden igen ind i åbningen til stop-pet.
5. Træk oliemålepinden ud igen.

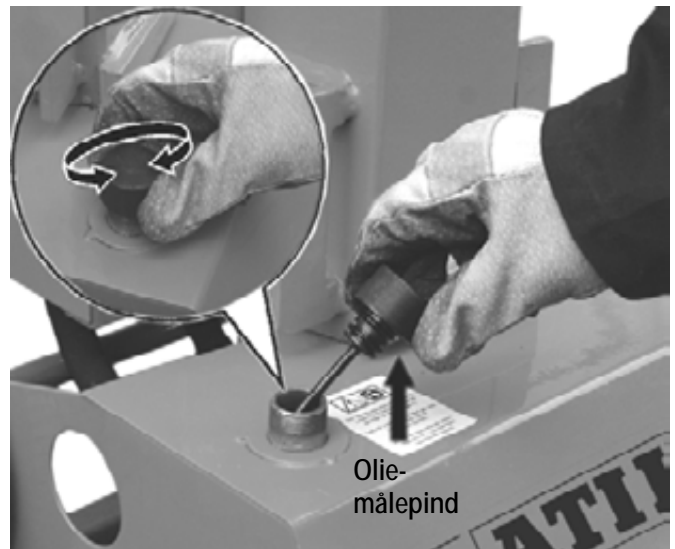

☞ Når oliestanden er mellem de to markeringer, er der nok olie i beholderen.

☞ Hvis oliestanden er under den nederste markering skal der efterfyldes olie ved hjælp af en ren tragt.

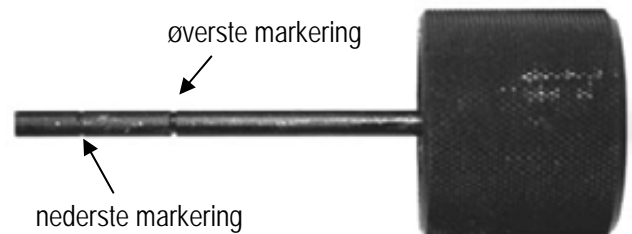

6. Kontroller olietætningen. Udskift den i tilfælde af beskadigelser.

7. Før målepinden igen ind i åbningen.



Hvornår skal olien udskiftes?

Første olieskift efter 50 driftstimer, derefter alle 500 driftstimer.

Udskiftning:

1. Spaltesøjlen skal være i tilbagekørt tilstand.
2. Træk oliemålepinden ud.
3. Still en beholder, som kan rumme mindst 4,5 liter olie, under brændekløveren.
4. Skru udløbsproppen af således olien kan løbe ud.
5. Genmonter pakningen og aftapningsproppen.
6. Påfyld ny hydraulikolie (ca. 4,0 liter) ved hjælp af en ren tragt.
7. Rengør oliemålepinden og olietætningen.
8. Kontroller olietætningen. Udskift den i tilfælde af beskadigelser.
9. Før målepinden igen ind i åbningen.



Bortskaf spildolien efter forskrifterne (lokal modtagestation for spildolie). Det er forbudt at lede spildolie ned i jorden eller at blande den med normal affald.

ⓘ Hydraulikolie

Til hydraulikcylinderen anbefaler vi følgende hydraulikolier:

- Shell Tellus T 22
- Aral Vitam Gf 22
- BP Energol HLP 22
- Mobil DTE 11
- eller olie af samme kvalitet.

Anvend ingen andre oliesorter. Brug af andre oliesorter har indflydelse på hydraulikcylinderens funktion.

Garanti

Vi henviser til vedlagte garantierklæring.

Tekniske data

Model	ASP 6 N - Vekselstrøm	ASP 6 N - Trefasestrøm
Typ	ASP 6 N	
Kløvetryk	60 kN (6 t) ± 10 %	
Trælængde	max. 1040 mm	
Trædiameter	min. 120 mm – max. 320 mm	
Kløvelængde	≈ 500 mm	
Fremløbshastighed	ca. 0,04 m/sek.	
Tilbageløbshastighed	ca. 0,17 m/sek.	
Hydraulikolie (max.)	4,5 Liter	
Hydrauliktryk	21 MPa (210 bar)	
Elmotoreffekt (optaget effekt)	P ₁ 3,5 kW (S6-40%)	P ₁ 3,0 kW (S6-40%)
Tilslutning	230 V~ 50 Hz, 16 A træg	400 V 3~ 50 Hz, 16 A
Dimensioner	længde 760 x bredde 500 x højde 1520 mm	
Vægt	ca. 105 kg	ca. 102 kg

Mulige fejl

Problem	Mulig årsag	Afhjælpning
Stammen kløves ikke (for lav kløveydelse)	<ul style="list-style-type: none"> ⇒ Stammen er ikke placeret korrekt ⇒ Stammen overskrider de tilladte størrelser eller træet er for hårdt for maskinen ⇒ Spaltekniven kløver ikke ⇒ Hydrauliktryk for lavt ⇒ Udløserarm bøjet (hydraulikproppen skubbes ikke helt ind) ⇒ Forkert tilslutningsledning (længere end 10 m eller for småt koretværsnit) 	<ul style="list-style-type: none"> ⇒ Anbring stammen på ny ⇒ Afkort stammen til de tilladte størrelser ⇒ Skærp spaltekniven, og kontroller den for grater og kærve ⇒ Kontroller oliestanden; efterfyld om nødvendigt olie. Hvis problemet ikke kan afhjælpes, kontakt producenten eller et autoriseret firma. ⇒ Lad producenten eller et autoriseret firma justere stangen ⇒ Anvend den rigtige tilslutningsledning
Spaltesøjlen kører usikkert ind eller med stærke vibrationer	<ul style="list-style-type: none"> ⇒ Luft i kredsløbet ⇒ Kløvesøjlen ikke tilstrækkeligt fedtet eller olieret. 	<ul style="list-style-type: none"> ⇒ Kontroller oliestanden; efterfyld om nødvendigt olie. ⇒ Smør kløvesøjlen eller sprøjt med miljørigtig sprøjteolie.. Hvis problemet ikke kan afhjælpes, kontakt producenten eller et autoriseret firma.
Spaltesøjlen kører ikke tilbage	<ul style="list-style-type: none"> ⇒ Hydraulikpumpe defekt 	<ul style="list-style-type: none"> ⇒ Kontakt producenten eller et autoriseret firma til afhjælpning af problemet
Motoren starter, men spaltesøjlen kører ikke tilbage	<ul style="list-style-type: none"> ⇒ Forkert drejeretning af motoren 	<ul style="list-style-type: none"> ⇒ Kontroller og omstil motorens drejeretning Trefasestrøm: omstil motorens drejeretning (se side 45) Vekselstrøm: kontakt producenten eller et autoriseret firma til afhjælpning af problemet.
Motor starter ikke	<ul style="list-style-type: none"> ⇒ Netspænding mangler ⇒ 2-faseløb ved drejestrømsmotor ⇒ Tilslutningskabel er defekt ⇒ Elmotor er defekt 	<ul style="list-style-type: none"> ⇒ Kontroller sikringen. ⇒ Lad en elektriker kontrollere sikring og tilførselsledning ⇒ Udskift tilslutningskablet eller lad det efterse af en elektriker. ⇒ Kontakt producenten eller et autoriseret firma til afhjælpning af problemet.



U mag het apparaat niet in bedrijf nemen, voordat u deze gebruiksaanwijzing heeft gelezen, alle instructies hebt gevolgd en het apparaat volgens de beschrijving heeft gemonteerd.

Bewaar deze bedieningsaanwijzing voor alle toekomstige toepassingen.

Inhoud

Conformiteitsverklaring	1
Reserveonderdelen/Beschrijving van het toestel	2
Montage	4
Levering	54
Symbolen	54
Reglementaire toepassing	55
Restricties	55
Veilig werken	55
Transportinstructies	56
Opstellen	56
Ingebruikname	56
Werken met de brandhoutsplijter	58
Onderhoud en verzorging	60
Garantie	62
Technische gegevens	63
Storingen	63

Levering

Controleer na het uitpakken de inhoud van de verpakking op:

- ▶ aanwezigheid van alle onderdelen
- ▶ eventuele transportschade

Meld mogelijke gebreken direct aan uw leverancier. Latere reclamaties worden niet in behandeling genomen.

▪ 1 voorgemonteerde apparaatunit	▪ 1 as
▪ 1 bedieningsarm rechts	▪ 1 zakje met toebehoren
▪ 1 bedieningsarm links	
▪ 2 wielen	▪ 1 gebruiksaanwijzing

Symbolen apparaat



Voor de inbedrijfstelling de bedieningshandleiding en de veiligheidsinstructies lezen en in acht nemen.



Attentie!
Voor reparatie-, onderhouds-, en reinigingswerkzaamheden de motor uitschakelen en de netstekker uit de contactdoos halen.



Gevaar voor snijwonden en beknelling, grijp nooit in gevarenczones wanneer het splijtmes beweegt.

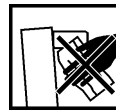

Verwijder vastgeknelde stammen niet met uw handen.

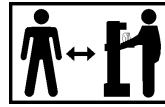

Alleen de bediener mag in de werkcirkel van de machine staan. Niet betrokken personen, alsook huisdieren en vee uit de gevarenczone (minimum afstand 5 m) verwijderd houden.



Geluidsbescherming dragen.



Bij het werken een veiligheidsvizier dragen, om de ogen tegen spanen en splinters te beveiligen.



Bij het werken veiligheidshandschoenen dragen, om de handen tegen spanen en splinters te beveiligen.



Bij het werken veiligheidsschoenen dragen, om de voet tegen vallende stammen te beveiligen.



Houd uw werkplek in orde! Wanorde kan ongevallen tot gevolg hebben.



Olie is licht ontvlambaar en kan exploderen. Roken en open vuur verboden.



Verwijder de oude olie volgens de voorschriften (verzamelpunt voor oude olie in uw buurt). Het is verboden, de oude olie in de grond af te laten of met afval te mengen.



Het is verboden beschermings- of veiligheidsinrichtingen te verwijderen of te wijzigen.



Richt steeds uw volledige opmerkzaamheid op de beweging van het splijtmes.

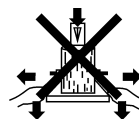
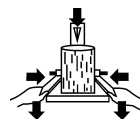

Houd het werkstuk tijdens het kloven vast met de klembekken.

Symbool toestel / verpakking





Elektrische toestellen horen niet bij het huisvuil. Toestellen, accessoires en verpakking naar een milieuvriendelijke recycling verwijderen.

Symbolen bedieningsaanwijzing



Dreigend gevaar of gevaarlijke situatie. Het niet opvolgen van deze aanwijzingen kan schade of verwondingen tot gevolg hebben.

 **Belangrijke aanwijzing voor het vakkundig gebruik van de machine.** Het niet opvolgen van deze aanwijzingen kan storing aan de machine veroorzaken.

 **Gebruiksaanwijzingen.** Deze aanwijzingen helpen u de machine optimaal te benutten.

 **Montage, gebruik en onderhoud van de machine.** Hier wordt precies uitgelegd wat u moet doen.

Reglementaire toepassing

- De brandhoutsplijter is alleen bruikbaar voor het splijten van hout.
- Alleen pas gezaagd hout is geschikt voor de brandhoutsplijter.
- Vreemde voorwerpen (spijkers, draad, beton enz.) moeten absoluut uit het te splijten hout worden verwijderd.
- Tot de reglementaire toepassing behoort ook het opvolgen van de gebruiks-, onderhouds- en reparatievoorschriften en het opvolgen van de veiligheidsvoorschriften van de fabrikant.
- Alle verdere toepassingen gelden als onreglementair. Voor de hieruit voortvloeiende schade is de fabrikant niet aansprakelijk – de aansprakelijkheid is alleen voor de gebruiker.
- Eigenmachtige verbouwingen aan de machine sluiten een aansprakelijkheid van de fabrikant voor hieruit voortvloeiende schade van eenieder soort uit.
- Deze machine mag alleen voorbereidt, gebruikt en onderhouden worden door personen die met de machine vertrouwd zijn en goed ingelicht zijn over de risico's. Reparaties mogen alleen door de fabrikant of geautoriseerde werkplaatsen uitgevoerd worden.

Restrisico's

 Ook bij het gebruik volgens de voorschriften zijn er op grond van de constructie voor de toepassing van deze machine nog een aantal **restricties**.

De restricties kunnen geminimaliseerd worden, wanneer de veiligheids-, gebruiks-, gezondheid- en onderhoudsvoorschriften nauwkeurig in acht genomen worden.

Consideratie en voorzichtigheid verminderen het risico van personenletsels en beschadigingen.

- Geïgnoreerde of over het hoofd geziene veiligheidsmaatregelen kunnen leiden tot letsels voor de bediener of tot beschadiging van eigendom.
- Onoplettendheid, het niet aanhouden van de veiligheidsvoorschriften en onreglementair gebruik kunnen door het bewegende splijtmes tot verwondingen aan hand of vingers leiden.
- Gevaar door stroom door het niet juist aansluiten van de aansluitdraden.
- Het aanraken van onder spanning staande delen bij een geopende elektrische delen.

Verder kunnen er ondanks alle genomen maatregelen niet zichtbare restricties bestaan.

Veilig werken

 **Lees en volg de onderstaande aanwijzingen, de voorschriften ter voorkoming van ongevallen en de algemene veiligheidsvoorschriften op, om u zelf en anderen tegen verwondingen te beschermen.**

 Geef de veiligheidsvoorschriften aan alle personen, die met deze machine werken, door.

 Bewaar deze veiligheidsvoorschriften goed.

- Wees oplettend. Let op dat, wat u doet. Ga met vgerstand te werk. Gebruik het toestel niet, wanneer u moe bent of onder de invloed van drugs, alcohol of medicamenten staat. Een moment van onoplettendheid bij het gebruik van het toestel kann tot ernstige verwondingen leiden.
- Maak u voor gebruik met het apparaat vertrouwd, met behulp van de gebruiksaanwijzing.
- Gebruik de machine alleen waar hij voor gemaakt is (zie het betreffende hoofdstuk en "Werken met de brandhoutsplijter").
- Zorg voor een **stabiele en uitgebalanceerde houding**.
- Neem een **werkhouding** aan, die zich binnen het bereik van de bedieningsgrepen bevindt.
- Ga nooit op de machine staan.
- Draag tijdens het werken
 - veiligheidsvizier
 - veiligheidshandschoenen
 - gehoorsbeschermers
 - veiligheidsschoenen met stalen tippen
- Draag geschikte werkkleding:
 - geen wijde kleding of sieraden (zij kunnen door beweeglijke delen worden gegrepen)
- **De bedienende persoon** is binnen het arbeidsbereik van de machine verantwoordelijk ten opzichte van derden.
- **Kinderen en jongeren** van minder dan 18 jaren mogen de machine niet bedienen.
- **Kinderen** dienen uit de buurt van het apparaat te worden geweerd.
- Zet het toestel nooit aan, terwijl **niet betrokken personen in de buurt** zijn.
- Laat de machine niet zonder **toezicht** achter.
- Zorg dat uw **werkomgeving op orde** is. Rommel kan ongevallen veroorzaken.
- Overbelast de machine niet. U werkt beter en zeker met de **juiste belasting** van de machine.
- Werk alleen met alle **veiligheidsvoorzieningen** op de juiste wijze aangebracht. Verander niets aan de machine wat de veiligheid in gevaar kan brengen.
- Apparaat resp. onderdelen van het apparaat **niet veranderen**.
- Het apparaat mag **niet** met water worden afgespoten (bron van gevaar voor elektrische stroom).
- Machine **niet in de regen** laten staan. Niet in de regen met die machine werken.
- Als u de **machine niet gebruikt** moet u hem op een droge plaats, buiten het bereik van kinderen opslaan.

- Schakel de machine uit en neem de **stekker uit het stopcontact** bij:
 - reparatiewerkzaamheden
 - onderhouds- en reinigingswerkzaamheden
 - bij storingen
 - controle van de aansluitleidingen, of deze verstrengeld of beschadigd zijn
 - transport van de machine
 - het verlaten van de machine (ook voor een korte tijd).
- Onderzoek de machine op eventuele **beschadigingen**.
 - Voor het verdere gebruik van de machine moeten alle **veiligheidsvoorzieningen** gecontroleerd worden op de juiste montage en het goed functioneren.
 - Controleer of alle bewegende delen van de machine goed functioneren en niet klemmen of beschadigd zijn. Alle delen moeten juist gemonteerd zijn en goed functioneren om de machine correct te laten werken.
 - Beschadigde beschermrichtingen en delen moeten, indien noodzakelijk, door een erkende reparatiewerkplaats gerepareerd of verwisseld worden. Met uitzondering indien in de gebruiksaanwijzing anders aangegeven.
 - Beschadigde of onleesbare **veiligheidsstickers** dienen te worden **vervangen**.



Elektrische veiligheid

- Uitvoering van de **aansluitleiding** volgens de IEC 60245 (H 07 RN-F) norm met een aderdiameter van minimum
 - ⇒ 230 V ~
3 x 1,5 mm² bij een kabellengte **tot** max. 10 m.
 - ⇒ 400 V 3~
5 x 1,5 mm² bij een kabellengte **tot** max. 10 m.
- Gebruik nooit aansluitleidingen die langer dan 10 m zijn. Langere aansluitleidingen veroorzaken een daling van de spanning. De motor bereikt zijn maximum vermogen niet meer, de functie van de machine wordt gereduceerd.
- Stekker en aansluitdozen aan aansluitleidingen moeten uit rubber, zacht pvc of een ander thermoplastisch materiaal van dezelfde mechanische vastheid zijn of met dit materiaal zijn gecoat.
- De stekkervoorziening van de aansluitleiding moet tegen spatwater beveiligd zijn.
- Let er bij het leggen van de aansluitkabel op dat deze niet stoort, bekneld raakt, geknikt wordt en de steekverbinding niet nat wordt.
- Wikkel bij gebruik van een kabeltrommel de kabel geheel af.
- Gebruik de kabel niet voor doeleinden waarvoor hij niet geschikt is. Bescherm de kabel tegen hitte, olie of scherpe randen. De stekker niet met de kabel uit het stopcontact trekken.
- Controleer de verlengkabel regelmatig op beschadigingen en vervang hem als hij beschadigd is.
- Gebruik geen defecte kabels.
- Gebruik alleen toegestane en gemerkte verlengkabels.
- Maak geen geknutselde elektrische aansluitingen.
- Veiligheidsvoorzieningen nooit overbruggen of buitenwerking stellen.

- ⚠ **Elektrische aansluitingen of reparaties** mogen alleen door een erkend bedrijf of een erkende reparatiewerkplaats uitgevoerd worden. De plaatselijke voorschriften moeten opgevolgd worden.
- ⚠ **Reparaties** aan andere delen van de **machine** mogen alleen door de **fabrikant** of een door hem erkende werkplaats uitgevoerd worden.
- ⚠ Alleen de originele onderdelen gebruiken. Bij het **gebruik van niet originele onderdelen** kunnen risico's voor de gebruiker ontstaan. De fabrikant kan niet aansprakelijk gesteld worden voor ongevallen hierdoor ontstaan.

Transport-instructies

- ⚠ Het splijtmes voor elk transport helemaal omlaag brengen.

Voor het transport pakt u de beugel met één hand vast en kantelt de houtspijlter iets naar u toe. In deze stand kan de spijlter probleemloos worden getransporteerd. Om een vrijkomen van olie bij het transport te voorkomen, moet de deksel van de olietank vast dichtgeschroefd zijn.

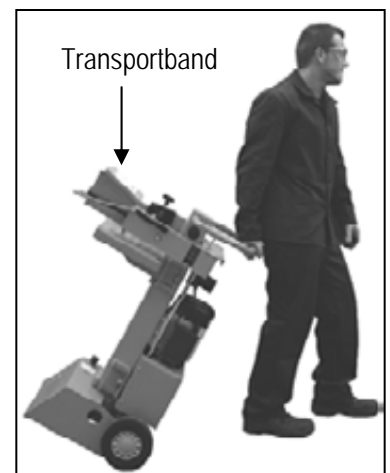

Opstellen

Let er op, dat de werkplek de volgende voorwaarden vervult:

- slipbestendig
- vlak
- geen struikelgevaaren
- voldoende lichtomstandigheden

Gebruik de machine niet in de buurt van aardgas, benzinegoten of andere licht ontvlambare materialen.

Ingebruikname

- **Overtuigt u zich er van**, dat het apparaat compleet en volgens voorschrift is gemonteerd.
- Controleer **voor ieder gebruik**
 - Aansluitleidingen op defecte plaatsen (scheuren, sneden o. d.)
 - de machine op eventuele beschadigingen
 - of alle schroeven goed zijn vastgedraaid
 - het hydraulisch systeem op lekkages
 - het oliepeil

- **Ontluchten:** Ontlucht de hydraulische installatie, voor u de brandhoutkliever in gebruik neemt.
- Maak de ontluchtingsschroef enkele omdraaiingen los, opdat lucht uit de olietank kan ontwijken.
- Laat de ontluchtingsschroef tijdens de werking geopend.
- Alvorens u de brandhoutsplijter beweegt, sluit de ontluchtingsschroef weer omdat anders olie uitloopt.

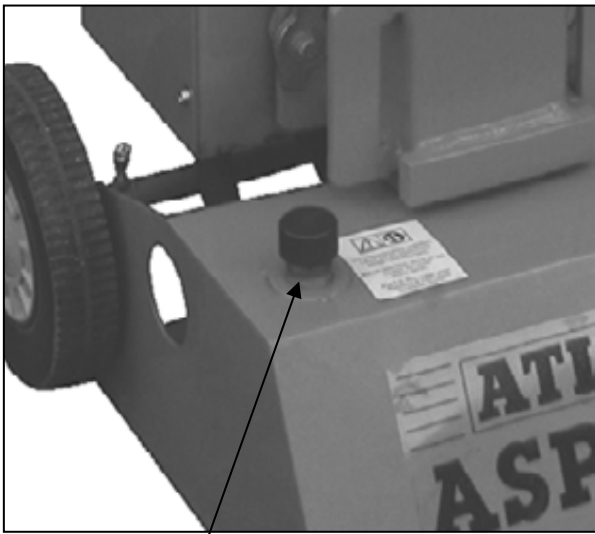

olietanksluiting

i Wanneer de hydraulische installatie niet wordt ontlucht, beschadigt de ingesloten lucht de dichtingen en veroorzaakt een duurzame beschadiging aan de brandhoutkliever.

i Aansluiting op het net

- Vergelijk de netspanning met de spanning (bijv. 230 V) die op het type plaatje is aangegeven. Sluit de machine volgens de voorschriften en op een geaard stopcontact aan.
- Gebruik **verleng kabel** met voldoende diameter
- Sluit de machine aan via een Fi-veiligheidsschakelaar (differentiaaluitschakelaar) met 30 mA.

i Beveiliging

230 V~ → 16 A traag



400 V 3~ → 16 A

i In-/Uitschakelaar

! Controleer voor elk gebruik de functie van de uitschakelinrichting (door in- en uitschakelen).

Gebruik geen toestel waarbij de schakelaar niet kan worden in- en uitgeschakeld. Beschadigde schakelaars moeten onmiddellijk worden gerepareerd of vervangen door de klantenservice.



Inschakelen

Druk op de groene knop



Uitschakelen

Druk op de rode knop

i Beveiliging tegen opnieuw aanlopen bij het uitvallen van de stroom (nulspanningsinitiator)

Bij spanningsuitval schakelt het apparaat automatisch uit. Druk op de groene knop om het apparaat weer in te schakelen.

i Brandhoutsplijter met 400 V 3~

Let op de draairichting van de motor (zie de pijl op de motor), want door een onjuiste draairichting beschadigt de oliepomp.

- Motor inschakelen; het splijtmes beweegt automatisch naar de bovenste positie.
- Wanneer het bovenste mes zich reeds in de bovenste positie bevindt: dan grijp de beide bedieningsgrepen en druk deze naar beneden, het splijtmes beweegt naar beneden.
- Indien het splijtmes niet beweegt, nadat de motor aanloopt, dan schakelt u de motor uit en wijzigt u de draairichting.

U kunt de draairichting veranderen door een schroevendraaier in de daarvoor bestemde gleuf in de stekkerkraag te steken en met lichte druk door een links- of rechtsdraaiende beweging de juiste draairichting in te stellen.



i Hydraulisch systeem

- Gebruik de machine nooit, wanneer een gevaar door hydraulische vloeistof bestaat.
- Zorg ervoor dat de machine en de werkplek zuiver zijn en er geen olievlekken aanwezig zijn.
Gevaar voor uitglijden en brand!
- Controleer regelmatig, of voldoende hydraulische olie in het reservoir is (zie onderhoud en verzorging)

i Inhoud: ca. 4,0 liter

Werken met de brandhoutsplijter

aanvullende VEILIGHEIDSINSTRUCTIES

- De houtsplijter mag slechts door één enkele persoon worden bediend.
- Alleen personen van meer dan 18 jaren, die de gebruiksaanwijzing hebben gelezen en begrepen mogen de machine bedienen.
- Draag uw beschermuitrustingen (veiligheidsbril/-vizier, handschoenen, veiligheidsschoenen), om u tegen mogelijke letsels te beschermen.
- Splijt nooit stammen, die nagels, draad of andere voorwerpen bevatten.
- Reeds gespleten hout en houtspaanders veroorzaken een gevaarlijk werkterrein. Er bestaat gevaar voor struikelen, uitglijden of vallen. Houd uw werkplek steeds opgeruimd.
- Leg bij ingeschakelde machine nooit uw handen op bewegende delen van de machine. Bewaar een veiligheidsafstand van de houtstam, de schuif en de splijtwig, om uw handen tegen letsels te beschermen.
- Splijt alleen hout, dat aan de max. te verwerken lengte van 1040 mm voldoet.
-  Controleer vóór het splijten, of de splijtzuil voldoende is gevet, opdat deze zonder problemen kan in- en uitschuiven.

Wat kan ik splijten?

Maten van de te splijten stammen

Lengte van het hout: max. 1040 mm
Diameter van het hout: min. 120 – max. 320 mm



De diameter van het hout is een aanbevolen richtwaarde, omdat:

- dun hout kan moeilijk te splijten zijn, wanneer het knoestgaten bevat of de vezels te sterk zijn.
- dikker hout met meer dan \varnothing 320 mm kan worden gespleten, wanneer de vezels glad en los zijn.

Splijt geen groene stammen. Droge, opgeslagen stammen kunnen veel beter worden gespleten en veroorzaken niet zo vaak een vast vreten dan groen (nat) hout.

Bediening

Tweehandige werking

-  Bedien de houtsplijter nooit met twee personen.
 -  Blokkeer in geen geval de bedieningsgreep (spanklauwen).
1. Druk op de groene knop. Wacht een paar seconden, zodat de motor zijn eindtoerental bereikt en de druk in de hydraulische pomp wordt opgebouwd.
 -  Let bij brandhoutsplijters met een draaistroommotor (400 V 3~) op de draairichting, want door het gebruik met een onjuiste draairichting raakt de oliepomp beschadigd.
 -  De houtsplijter bij temperaturen onder -5°C ten minste 15 min. stationair laten draaien, zodat de olie kan opwarmen.
 2. Plaats de stam op de tafel van de splijter.

 Bewerk het te splijten materiaal uitsluitend in de vezelrichting.

3. Zet de stam met de spanklauwen vast.
4. Druk beide bedieningshendels gelijktijdig naar onder.
➔ Het splijtmes gaat omlaag en de stam wordt gespleten.



5. Laat beide bedieningsgrepen los, het splijtmes keert weer terug in zijn uitgangspositie.
 -  Laat u slechts één van de bedieningsgrepen los, dan blijft het splijtmes staan.

Bijzondere instructies voor het splijten:

▪ Voorbereidingen:

Bereid het te splijten hout voor op de maximum te verwerken afmetingen en let er op, dat het hout recht is gezaagd. Legen het hout zodanig klaar aan de houtsplijter, dat er geen gevaar voor u bestaat (struikelgevaar).

▪ Verstelling van de slaghoogte

Bij kortere stukken hout kunt u het vermogen vergroten door de terugloop van het kloofmes te verkorten.

1. Zet de stam op de splijttafel en breng het splijtmes ca. 2 cm dicht bij de stam door het naar beneden drukken van de beide bedieningsgrepen.
2. Laat één bedieningsgreep los, zodat het splijtmes in die positie blijft staan.

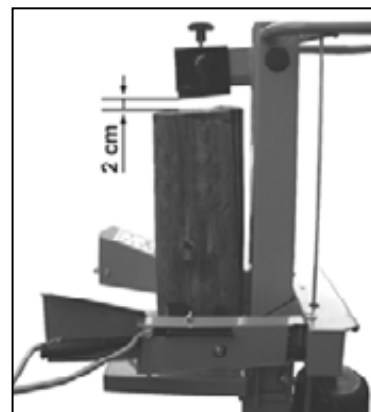



3. Het apparaat uitschakelen en de stekker uit het stopcontact trekken.
4. Laat de tweede bedieningsgreep los.
5. Verkort het teruglooptraject met de aan de zijkant aangebrachte stang, door deze met de stelbout op de vereiste hoogte vast te zetten.

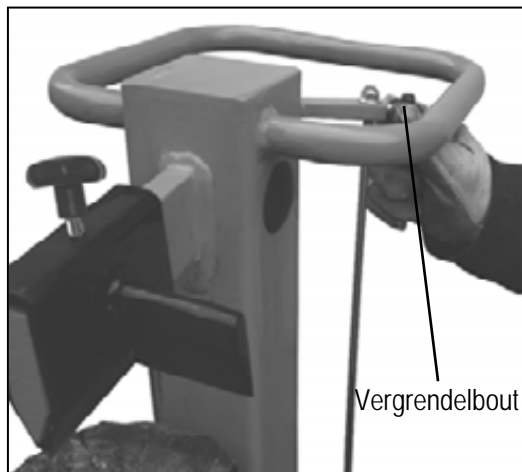

▪ Tafelhoogte instellen

bovenste positie van de tafelplaat voor stammen tot 540 mm
 middelste positie van de tafel voor stammen tot 750 mm
 onderste positie van de sokkel voor stammen tot 1040 mm.

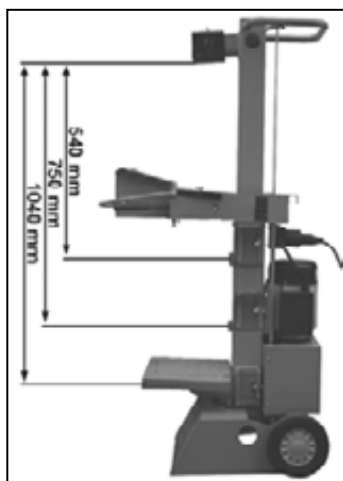

1. Maak de vergrendelingshaken los.

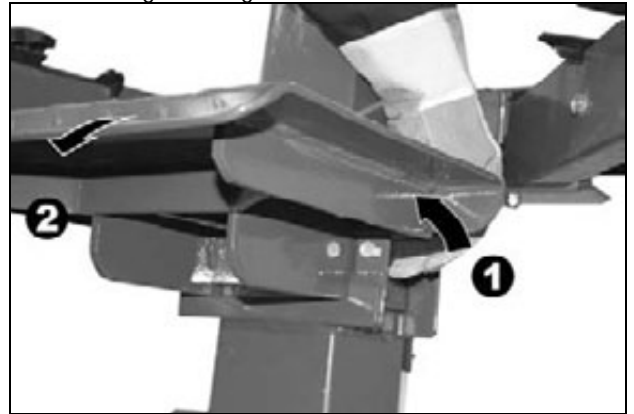

2. Trek het tafelblad naar buiten.
3. Plaats de tafel in een positie van ongeveer de stamlengte

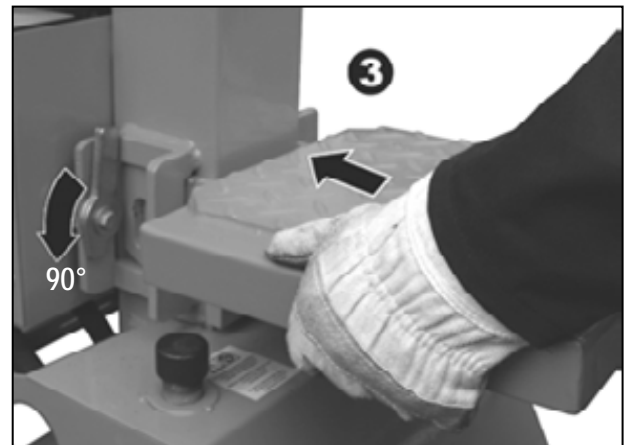

en beveilig deze met de vergrendelingshaken.

▪ Slijtkruis justeren

1. Stergreepschroef losmaken.
2. Het slijtkruis in de vereiste positie schuiven.
 (De stergreepschroef ligt boven de boring in het slijtkruis.)

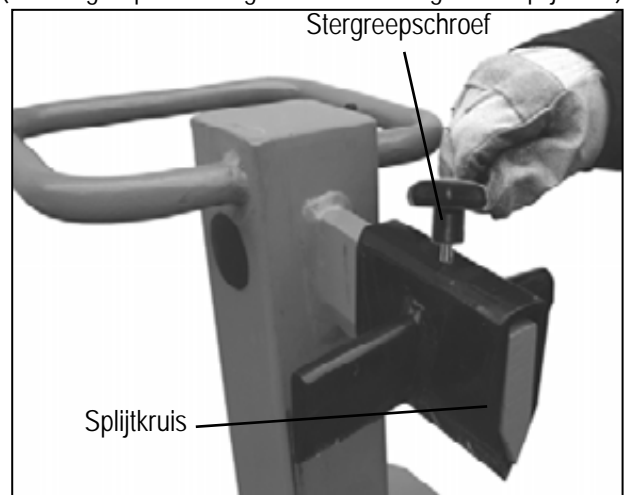

3. Stergreepschroef weer aantrekken.

▪ Korthout splijten:

1. Bovenste positie van het tafelblad
2. Zet de stam op de tafelplaat van de splijter.
 ⓘ Bewerk het te splijten materiaal uitsluitend in de vezelrichting.
3. Zet de stam met de spanklauwen vast.

▪ Langhout splijten:

1. Onderste positie van het tafelblad
2. Verwijder het splijtkruis.
3. Plaats de stam op de tafel van de splijter.



i Mogelijke storing bij het splijten van langhout: Het te splijten materiaal wordt niet volledig gespleten, klemt vast aan het splijtmes en wordt bij de terugloop mee omhoog getrokken. In dit geval handelt u als volgt:

1. Schakel het toestel uit.
2. Bevestig, al naar lengte van de nog te splijten stam, de tafelplaat in de middelste of bovenste positie.
3. Schakel het toestel in en ga verder met het splijtproces.



- !** Splijt nooit twee stammen in één werkcyclus.
- !** Nooit hout tijdens het werkproces bijleggen of vervangen.

i Nooit door het in stand houden van de druk gedurende meerdere seconden een splijten van een stam proberen te dwingen. Dit kan leiden tot beschadigingen aan de machine. Plaats de stam nogmaals op de tafel en herhaal de splijtprocedure of leg de stam weg.

Hoe wordt een vastgeklemd stam losgemaakt?

Het risico bestaat dat knoestig materiaal bij het splijten vastklemt.

1. Het apparaat uitschakelen en de stekker uit het stopcontact trekken.

2.  Verwijder vastgeklemden stammen niet met uw handen

3. De vastgeklemd stam voorzichtig met een breekijzer heen- en weerbewegen, opdat zich de stam kan losmaken. Splijtzuil niet beschadigen.

! In geen geval met een hamer op de vastgeklemd stam slaan.

! Een vastgeklemd stam ook niet loszagen.

! Vraag geen tweede persoon om hulp.

▪ Einde van het werk:

- Zet het splijtmes in de onderste positie (ingeschoven toestand).
- Laat één bedieningsgreep los.
- Schakel het apparaat uit en trek de stekker uit het stopcontact.
- Onderhouds- en verzorgingsinstructies in acht nemen.

Onderhoud en verzorging



Voor onderhouds- en reinigingswerkzaamheden de netstekker uit de contactdoos halen.

! Draag veiligheidshandschoenen om letsels aan de handen te vermijden.

i Neem het onderstaande in acht om de functionaliteit van de brandhoutsplijter te behouden:

- Reinig de machine grondig na het beëindigen van het werk.
- Verwijder harsresten.
- Vet de splijtzuil regelmatig in of olie deze met een milieuvriendelijke sproei-olie in.
- Oliepeil controleren c.q. olie wisselen.
- Controleer de hydraulische slangen en slangverbindingen regelmatig op lekkage en een correcte bevestiging.

Splijtmes slijpen

Het splijtmes na een langere gebruiksduur, bij een verminderde splijtcapaciteit of bij lichte vervorming van het lemme afslijpen of met een fijne vijl weer scherp maken (bramen verwijderen).

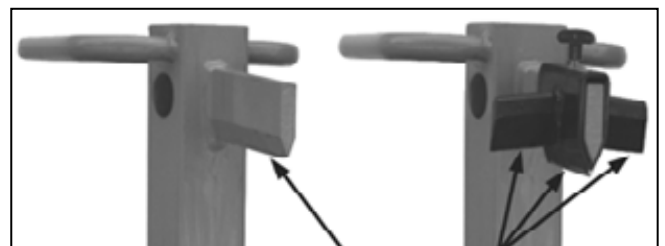

Kant scherp



Hoe controleer ik het oliepeil?

1. De splijtkolom moet in ingeschoven toestand staan.
2. Trek de oliepeilstaaf er uit.
3. Reinig de oliepeilstaaf en de oliedichting.
4. Steek de peilstaaf weer tot aan de aanslag in de opening.
5. Trek de oliepeilstaaf er weer uit.



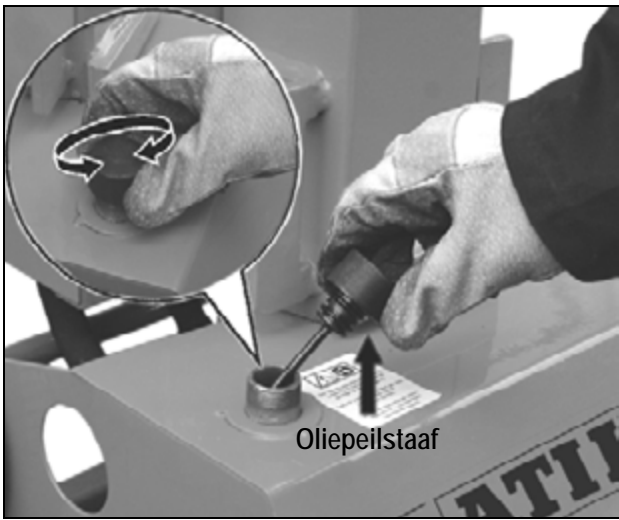

- ☞ Wanneer het oliepeil tussen beide merkstrepen ligt is er voldoende olie in het reservoir.
- ☞ Wanneer het oliepeil onder de onderste merkstreep ligt, dient met behulp van een zuivere trechter olie te worden bijgevoerd.

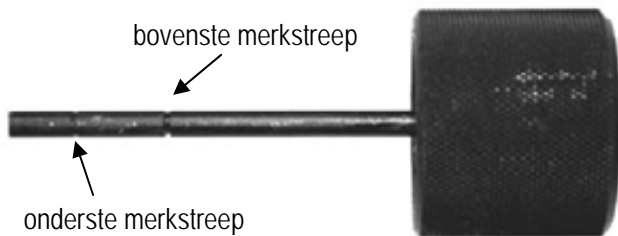

6. Controleer de olie-dichting. Deze dient bij beschadigingen te worden vervangen.
7. Steek de peilstaaf weer in de opening.

Wanneer hoef ik de olie te wisselen?

Eerste oliewisseling na 50 bedrijfsuren, daarna alle 500 bedrijfsuren.

Olie wisselen:

1. De splijtkolom moet in ingeschoven toestand staan.
2. Trek de oliepeilstaaf er uit.
3. Plaats een recipiënt, die minimum 4,5 liter olie kan opnemen onder de houtsplijter.
4. Schroef de aftapstop los, opdat de olie eruit kan lopen.
5. Pakking en aftapstop weer aanbrengen.
6. Vul de nieuwe hydraulische olie (ca. 4,0 liter) met behulp van een zuivere trechter in de machine.
7. Reinig de oliepeilstaaf en de oliedichting.
8. Controleer de oliedichting. Deze dient bij beschadigingen te worden vervangen.
9. Steek de peilstaaf weer in de opening.

Verwijder de oude olie volgens de voorschriften (verzamelpunt voor oude olie in uw buurt). Het is

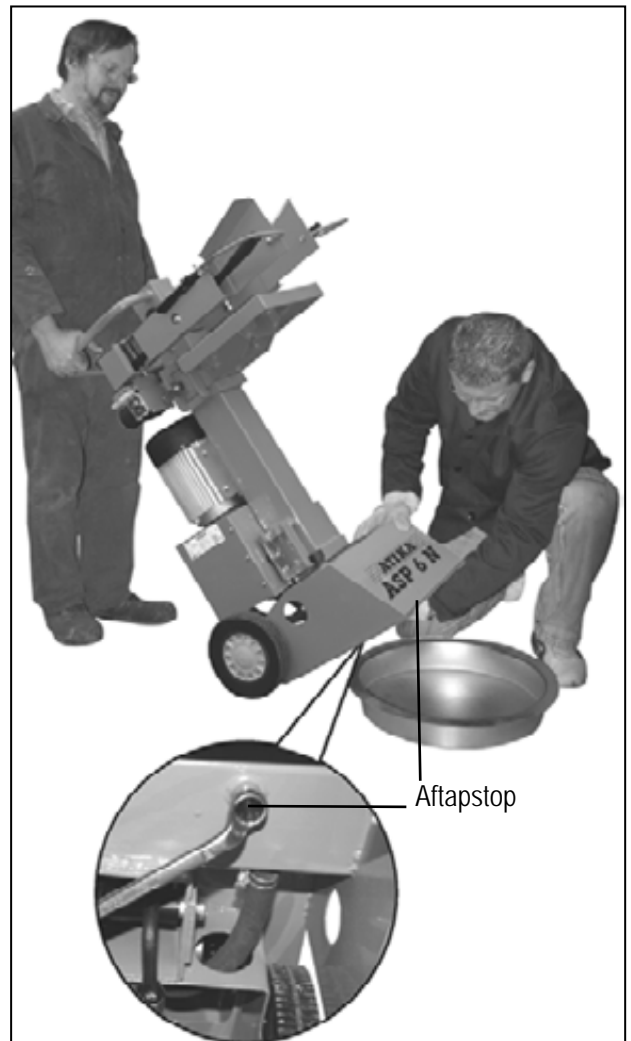

verboden, de oude olie in de grond af te laten of met afval te mengen.

Hydraulische olie

Voor de hydraulische cilinder bevelen wij de volgende hydraulische oliesoorten aan:

- Shell Tellus T 22
- Aral Vitam Gf 22
- BP Energol HLP 22
- Mobil DTE 11
- of gelijkwaardige olie

Gebruik geen andere oliesoorten. Het gebruik van andere oliesoorten beïnvloedt de functie van de hydraulische cilinder.

Garantievoorwaarden

Houdt u alstublieft rekening met de ingesloten garantieverklaring.

Technische gegevens

Type	ASP 6 N - Wisselstroom	ASP 6 N - Draaistroom
Benaming van het type	ASP 6 N	
Splijtkracht	60 kN (6 t) ± 10 %	
Lengte van het hout	max. 1040 mm	
Diameter van het hout	min. 120 mm – max. 320 mm	
Splijtlengte	≈ 500 mm	
Voorloopsnelheid	ca. 0,04 m/sec.	
Terugloopsnelheid	ca. 0,17 m/sec.	
Hydraulische olie (max.)	4,5 Liter	
Hydraulische druk	21 MPa (210 bar)	
Vermogen van de elektromotor (opnamevermogen)	P ₁ 3,5 kW (S6-40%)	P ₁ 3,0 kW (S6-40%)
Aansluiting	230 V~ 50 Hz, 16 A traage	400 V 3~ 50 Hz, 16 A
Afmetingen	lengte 760 x breedte 500 x hoogte 1520 mm	
Gewicht	ca. 105 kg	ca. 102 kg

Mogelijke storingen

Probleem	Mogelijke oorzaak	Oplossing
Stam wordt niet gespleten (te weinig splijtvermogen)	<ul style="list-style-type: none"> ⇒ Stam is niet correct gepositioneerd ⇒ Stam overschrijdt de toegelaten afmetingen of het hout is te hard voor het vermogen van de machine ⇒ Splijtmes splijt niet ⇒ Hydraulische druk te laag ⇒ Activeringsstang verbogen (hydraulische stoter wordt niet helemaal ingedrukt) ⇒ Verkeerde aansluitleiding (langer dan 10 m of te kleine ader diameter) 	<ul style="list-style-type: none"> ⇒ Positioneer de stam opnieuw ⇒ Stam op de toegelaten afmetingen zagen ⇒ Splijtmes slijpen, op bramen en kerven controleren ⇒ Oliepeil controleren; indien noodzakelijk olie bijvullen. Probleem kan niet worden opgelost, gelieve contact op te nemen met de fabrikant of een door hem genoemde firma. ⇒ Stang door fabrikant of door hem geautoriseerde firma laten afstellen ⇒ Correcte aansluitleiding gebruiken
Splijtkolom schuift of met veel trillingen in	<ul style="list-style-type: none"> ⇒ Lucht in de kringloop ⇒ Splijtzuil niet voldoende ingevet resp. ingeolied 	<ul style="list-style-type: none"> ⇒ Oliepeil controleren; indien noodzakelijk olie bijvullen. ⇒ Splijtzuil invetten of met een milieuvriendelijke sproeiole inolien <p>Probleem kan niet worden opgelost, gelieve contact op te nemen met de fabrikant of door hem genoemde firma</p>
Splijtkolom schuift niet naar binnen	<ul style="list-style-type: none"> ⇒ Hydraulische pomp defect 	<ul style="list-style-type: none"> ⇒ Om het probleem op te lossen neemt u contact op met de fabrikant of een door hem genoemde firma.
Motor draait wel, maar de splijtkolom wordt niet ingeschoven	<ul style="list-style-type: none"> ⇒ Onjuiste draairichting van de motor 	<ul style="list-style-type: none"> ⇒ Draairichting van de motor controleren <p>Draaistroom: Draairichting van de motor omzetten (zie blz. 55)</p> <p>Wisselstroom: Om het probleem op te lossen neemt u contact op met de fabrikant of een door hem genoemde firma</p>
Motor loopt niet aan	<ul style="list-style-type: none"> ⇒ Netspanning ontbreekt ⇒ 2-fase beweging bij draaistroommotor ⇒ Aansluitkabel defect ⇒ Elektromotor defect 	<ul style="list-style-type: none"> ⇒ Zekering controleren ⇒ Zekering en toevoerleiding door een elektricien laten controleren ⇒ Aansluitkabel vervangen c.q. door een elektricien laten controleren ⇒ Om het probleem op te lossen neemt u contact op met de fabrikant of een door hem genoemde firma



Zanim nie przeczytają Państwo niniejszej Instrukcji obsługi, nie przyjmą do wiadomości i przestrzegania zawartych w niej wskazówek oraz nie zmontują urządzenia w opisany poniżej sposób, nie wolno uruchomić urządzenia.

Niniejszą instrukcję należy przechować dla późniejszego wykorzystania.

Spis treści

Deklaracja zgodności	1
Części zamienne / Opis urządzenia	2
Montaż	4
Zakres dostawy	64
Symbole	64
Stosowanie zgodne z przeznaczeniem	65
Pozostałe elementy ryzyka	65
Bezpieczna praca	65
Wskazówki transportowe	66
Ustawienie urządzenia	66
Włączenie urządzenia	66
Praca łuparką do drewna opałowego	68
Obsługa i konserwacja	70
Gwarancja	71
Dane techniczne	72
Ewentualne zakłócenia	72

Zakres dostawy

Po rozpakowaniu kartonów należy sprawdzić

- ▶ kompletność dostawy
- ▶ ew. szkody transportowe

Należy odwrotnie poinformować dystrybutora, dostawcę bądź producenta o zastrzeżeniach. Późniejsze reklamacje nie zostaną uwzględnione.

▪ 1 wstępnie zmontowany moduł urządzenia	
▪ 1 ramię obsługowe, prawe	▪ 1 oś
▪ 1 ramię obsługowe, lewe	▪ 1 worek z wyposażeniem
▪ 2 koła	▪ 1 instrukcja obsługi

Symbole na urządzeniu



Przed uruchomieniem należy przeczytać instrukcję obsługi oraz wskazówki dotyczące bezpieczeństwa i następnie się do nich stosować.



Uwaga! Przed rozpoczęciem wykonywania czynności związanych z naprawą, obsługą i czyszczeniem urządzenia należy wyłączyć silnik i wyjąć wtyczkę z gniazda sieciowego.



Zagrożenie przecięcia i zakleszczenia, nigdy nie dotykać obszarów niebezpiecznych, gdy nóż rozłupujący jest w ruchu.



Zakleszczony pnie nie należy usuwać rękami.

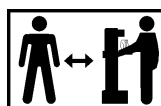

Na stanowisku pracy maszyny może się znajdować tylko obsługujący. Ze strefy, w której występuje zagrożenie należy usunąć osoby postronne oraz zwierzęta domowe i robocze (minimalna odległość 5 m).



Nosić ochronę słuchu.



W celu ochrony oczu przed skaleczeniami przez wióry i drzazgi należy stosować maskę chroniącą twarz.



W celu ochrony dłoni przed skaleczeniami przez wióry i drzazgi należy stosować rękawice ochronne.



W celu ochrony stóp przed uderzeniami przez spadające pnie należy podczas prowadzenia robót nosić obuwie ochronne.



W miejscu pracy zachowaj ład i porządek.



Olej stanowi zagrożenie pożarowe i może eksplodować. Obowiązuje zakaz palenia oraz zbliżania się z otwartym ogniem.



Przepracowany olej należy zagospodarować zgodnie z obowiązującymi przepisami (lokalna składnica przetworzonego oleju). Zabrania się spuszczenia przetworzonego oleju do podłoża lub mieszania go z innymi odpadkami.



Zabrania się demontowania lub stosowania jakichkolwiek zmian w zakresie urządzeń ochronnych i zabezpieczających.



Zawsze obserwuj ze szczególną uwagą ruchy noża.

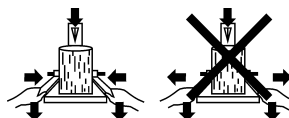

Podczas rozkroju element trzymać za pomocą łap.

Symbol urządzenie / opakowanie



Urządzeń elektrycznych nie należy usuwać z zanieczyszczeniami komunalnymi. Urządzenia, wyposażenie i opakowanie usunąć jako surowce wtórne, chroniąc w ten sposób środowisko naturalne.

Symbole w Instrukcji obsługi



Zagrażające niebezpieczeństwo lub niebezpieczna sytuacja. Nieprzestrzeganie niniejszych wskazówek może prowadzić do obrażeń lub szkód rzeczowych.



Ważne wskazówki dotyczące prawidłowej obsługi. Nieprzestrzeganie niniejszych wskazówek może prowadzić do zakłóceń w pracy urządzenia.



Wskazówki dla użytkownika. Wskazówki te pomagają w optymalnym wykorzystaniu wszystkich funkcji urządzenia.



Montaż, obsługa i konserwacja. Tutaj następuje dokładne objaśnienie czynności, które należy wykonać.

Stosowanie zgodne z przeznaczeniem

- Łuparkę do drewna opałowego należy stosować wyłącznie do rozszczepiania drewna.
- Do obróbki w łuparce nadaje się wyłącznie prosto przycięte drewno.
- Z łupanego drewna należy usunąć obce ciała (gwoździe, drut, beton itp.).
- Do eksploatacji zgodnej z przeznaczeniem zalicza się także dotrzymanie podanych przez producenta warunków eksploatacji, konserwacji i napraw, jak również stosowanie się do umieszczonych w instrukcji obsługi wskazówek bezpieczeństwa.
- Każdy inny przypadek użytkowania maszyny, niż podany w instrukcji obsługi, uważa się za niezgodny z przeznaczeniem. Producent nie odpowiada za wynikające stąd szkody: ryzyko ponosi wyłącznie użytkownik.
- Urządzenie mogą uzbrajać, stosować i konserwować tylko osoby, które je znają i są pouczone o zagrożeniach. Wykonywanie prac naprawczych wolno powierzać tylko nam lub wyznaczonym przez nas punktom serwisowym.

Pozostałe elementy ryzyka

 Także przy posługiwaniu się urządzeniem w sposób zgodny ze wszystkimi obowiązującymi przepisami dotyczącymi bezpieczeństwa mogą, w związku z jego przeznaczeniem i konstrukcją, pozostać jeszcze pewne elementy ryzyka.

Te pozostałe elementy ryzyka można ograniczyć do minimum przestrzegając łącznie „wskazówek dotyczących bezpieczeństwa” oraz „stosowania zgodnego z przeznaczeniem”.



Praca wykonywana w przemyślny sposób i z zachowaniem należytej ostrożności zmniejsza ryzyko odniesienia obrażeń przez osoby oraz ryzyko spowodowania szkód.

- Ignorowanie lub lekceważenie środków bezpieczeństwa może prowadzić do odniesienia obrażeń przez obsługującego oraz uszkodzenia rzeczy.
- Nieuwaga, nie przestrzeganie zasad bezpieczeństwa i niewłaściwe stosowanie może spowodować zranienie dłoni lub palców ruchomym nożem rozłupującym.
- Zagrożenie porażeniem prądem przy stosowaniu nieprawidłowych przewodów zasilania energią elektryczną.
- Dotknięcie elementów pod napięciem przy otwartych podzespołach elektrycznych.

Ponadto, pomimo wszystkich zastosowanych środków zapobiegawczych mogą wystąpić elementy utajonego ryzyka.

Bezpieczna praca

 W celu ochrony siebie samego i innych przed ewentualnymi obrażeniami, przed włączeniem niniejszego produktu należy przeczytać i stosować się do następujących wskazówek i przepisów o zapobieganiu wypadkom, opracowanych przez zreszczenia branżowe lub do obowiązujących lokalnie w danym kraju regulacji dotyczących bezpieczeństwa.

-  Należy przekazać niniejsze wskazówki dotyczące bezpieczeństwa wszystkim osobom, które użytkują maszynę.
-  Niniejsze wskazówki dotyczące bezpieczeństwa należy starannie przechowywać.
- Pracować uważnie i zwracać uwagę na wykonywane czynności. Zachować rozsądek podczas pracy. Nie używać urządzenia w stanie zmęczenia, pod wpływem narkotyków, alkoholu lub leków. Moment nieuwagi podczas używania urządzenia może doprowadzić do poważnych obrażeń.
- Przy pomocy niniejszej instrukcji należy zapoznać się z urządzeniem przed rozpoczęciem użytkowania.
- Nie należy stosować urządzenia do celów, do których nie jest ono przeznaczone (zob. „Stosowanie zgodne z przeznaczeniem” i „Praca łuparką do drewna opałowego”).
- Przyjąć **bezpieczną postawę** i stale utrzymywać **równowagę**.
- Przyjąć **pozycję do pracy**, znajduje się ona w obszarze uchwytów obsługowych.
- Nigdy nie stawać na maszynie.
- Podczas pracy należy nosić:
 - wizjer ochronny
 - rękawice robocze
 - osłonę narządu słuchu
 - obuwie ochronne z noskami okutymi blachą
- Należy nosić odpowiednią odzież roboczą:
 - nie nosić odzieży czy ozdób, (które mogłyby się wplątać w części maszyny znajdujące się w ruchu)
- **Obsługujący maszynę** odpowiada w miejscu użytkowania maszyny w stosunku do osób trzecich.
- **Dzieci oraz młodzież** poniżej lat 18 nie mogą obsługiwać maszyny.
- **Dzieci** muszą pozostawać z dala od urządzenia.
- Nie należy pozostawiać urządzenia **bez dozoru**.
- Nigdy nie używać urządzenia, gdy w pobliżu są **osoby nie biorące udziału w pracy**.
- **Na stanowisku pracy** należy utrzymywać **porządek!** Następstwem nieporządku mogą być wypadki.
- Nie należy przeciążać urządzenia! Praca w **podanym zakresie wykorzystania mocy** jest łatwiejsza i bezpieczniejsza.
- Użytkować urządzenie tylko z kompletnymi i prawidłowo zamontowanymi **urządzeniami ochronnymi** i nie dokonywać przy maszynie żadnych zmian, które mogą mieć wpływ na zmniejszenie bezpieczeństwa.
- **Nie zmieniać** maszyny wzgl. jej części.
- Nie spryskiwać urządzenia wodą (zagrożenie porażeniem prądem elektrycznym).
- Nie pozostawiać urządzenia oraz nie pracować w **czasie podczas deszczu**.
- Przechowywać urządzenie w **suchym miejscu** i uniemożliwić dostęp dzieciom.

- Do wykonywania następujących robót należy wyłączyć maszynę i wyjąć wtyczkę z gniazda zasilania sieciowego:
 - Naprawy
 - Prace konserwacyjne i naprawcze
 - Usuwanie zakłóceń
 - Sprawdzanie, czy przewody przyłączeniowe nie są splecione lub uszkodzone
 - Transport
 - Pozostawienie urządzenia (także na krótki okres czasu)
- Sprawdzić maszynę, czy nie wykazuje ona ewentualnych uszkodzeń:
 - Przed dalszym użytkowaniem urządzenia należy starannie sprawdzić, czy urządzenia ochronne zostały w prawidłowy sposób zamontowane i czy spełniają swoją funkcję.
 - Sprawdzić, czy części ruchome należycie funkcjonują, czy nie są blokowane oraz, czy jakieś części nie uległy uszkodzeniu. Żeby uzyskać pełną sprawność eksploatacyjną, wszystkie podzespoły muszą być prawidłowo zamontowane i spełniać wszystkie wymagania.
 - Jeżeli niniejsza instrukcja nie stanowi inaczej, wszystkie uszkodzone urządzenia ochronne muszą zostać fachowo naprawione lub wymienione przez autoryzowany warsztat.
 - Uszkodzone lub nieczytelne etykiety bezpieczeństwa należy wymienić na nowe.



- Podczas pracy na otwartej przestrzeni należy stosować tylko dozwolone do tego i odpowiednio oznakowane przedłużenia przewodów zasilających.
- Nie należy posługiwać się prowizorycznymi przyłączami elektrycznymi.

⚠ Przyłącze elektryczne lub naprawy podzespołów elektrycznych maszyny mogą być wykonywane wyłącznie przez **koncesjonowanego** elektrotechnika lub jedną z naszych stacji obsługi klienta. Należy przy tym stosować się do lokalnych przepisów dotyczących bezpieczeństwa.

⚠ Naprawy innych podzespołów maszyny wykonuje producent lub jedna z jego stacji obsługi klienta.

⚠ Stosować wyłącznie oryginalne części zamienne. Wskutek stosowania innych części zamiennych oraz elementów wyposażenia użytkownik może ulec wypadkowi. Za szkody wynikłe wskutek powyższego producent nie przyjmuje na siebie odpowiedzialności.

Wskazówki transportowe

⚠ Przed każdym transportem nóż rozłupujący sprawdzić w dolne położenie.

W celu przetransportowania łuparki do drewna uchwycić dłonią pałak i przechylić maszynę lekko ku sobie. W takiej pozycji łuparkę można bez problemu transportować.

Aby podczas transportu nie nastąpił wyciek oleju, poziomowskaz, musi być mocno zakręcony korek zbiornika oleju.



⚠ Bezpieczeństwo urządzeń elektrycznych

- Wykonanie przewodu zasilania zgodnie z IEC 60245 (H 07 RN-F) o minimalnych przekrojach:
 - ⇒ 230 V ~
3 x 1,5 mm², przy długości przewodu do maks. 10 m
 - ⇒ 400 V 3~
5 x 1,5 mm², przy długości przewodu do maks. 10 m
- Nie należy nigdy stosować przewodów zasilania o długości powyżej 10 m. Dłuższe przewody zasilające powodują spadek napięcia. Silnik nie osiąga swojej maksymalnej mocy i w konsekwencji zredukowaniu ulega sprawność funkcjonalna maszyny.
- Wtyczki i gniazda wtykowe przewodów zasilających i przedłużaczy muszą być wykonane z gumy, miękkiego PCW lub innych materiałów termoplastycznych o jednakowej wytrzymałości mechanicznej, lub muszą być odpowiednio takim materiałem zaizolowane.
- Wtyczki przewodów zasilających i przedłużaczy muszą być chronione przez rozbryzgami wody.
- Przy układaniu przewodu zasilania sieciowego należy zwrócić uwagę na to, żeby nie został zgnieciony ani złamany oraz żeby połączenie wtykowe nie uległo zawilgoceniu.
- Nie należy stosować przewodu zasilającego do celów, do których nie jest przewidziany. Należy chronić przewód zasilania przed wysokimi temperaturami, olejem i ostrymi krawędziami. Nie wyciągać wtyku z gniazda zasilania sieciowego ciągnąc za przewód.
- Podczas używania bębna do nawijania kabla kabel należy w pełni rozwinąć.
- Regularnie sprawdzać stan techniczny przewodu przedłużacza i wymienić go, jeżeli jest uszkodzony. Nie należy posługiwać się uszkodzonymi przewodami zasilającymi.

Ustawienie urządzenia

Należy zwrócić uwagę, żeby stanowisko pracy spełniało następujące wymagania:

- nie stwarzało zagrożenia poślizgnięciem
- było równe
- nie stwarzało zagrożenia potknięciem
- posiadało wystarczające oświetlenie

Nie należy eksploatować maszyny w pobliżu gazu ziemnego, benzyny oraz innych materiałów łatwopalnych.

Włączenie urządzenia

- Należy upewnić, czy urządzenie jest kompletne i czy jest prawidłowo zmontowane.
- Przed każdym użyciem sprawdzić:
 - czy przewody zasilania nie wykazują uszkodzeń (pęknięć, przecięć itp.),

⚠ Nie należy posługiwać się uszkodzonymi przewodami.

- czy nie występują inne uszkodzenia (patrz – Bezpieczne wykonywanie pracy)
- czy wszystkie śruby zostały prawidłowo dokręcone.
- szczelność układu hydraulicznego
- poziom oleju
- **Odpowietrzenie:** Przed uruchomieniem łuparki do drewna należy odpowietrzyć instalację hydrauliczną.
- Odkręcić na kilka obrotów śruba odpowietrzająca, aby powietrze mogło ujść ze zbiornika oleju.
- Podczas pracy śruba odpowietrzająca pozostawić otwartą.
- Zanim przesuniemy łuparkę, należy ponownie zakręcić śruba odpowietrzająca, aby nie wyciekał olej.

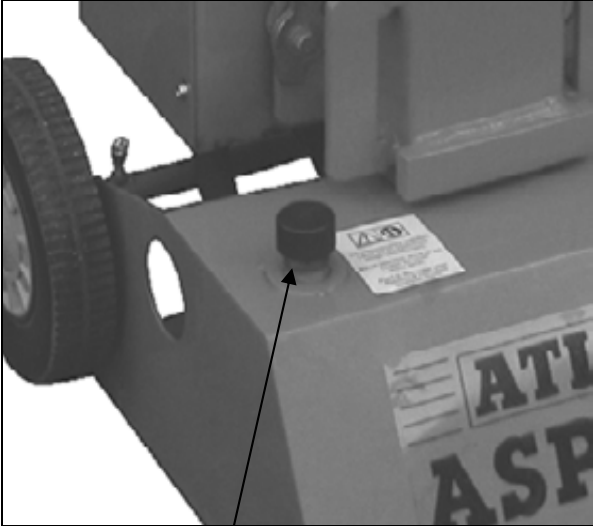

Korek zbiornika oleju

i Odpowietrzenie instalacji hydraulicznej przed rozpoczęciem pracy jest konieczne, gdyż w przeciwnym razie zamknięte w układzie powietrze może spowodować uszkodzenie uszczelek i trwałe uszkodzenie łuparki do drewna.

i Przyłącze sieciowe

- Należy porównać wartość napięcia znamionowego podaną na tabliczce urządzenia z wartością napięcia sieciowego i podłączyć urządzenie do przepisowego gniazda wtykowego.
- Stosować przedłużenia przewodów zasilania sieciowego o wystarczającym przekroju.
- Podłączyć maszynę poprzez wyłącznik ochronny Fi (wyłącznik ochronny różnicowy) 30 mA .

i Zabezpieczenie:

230 V~ → 16 A bezwład



400 V 3~ → 16 A

i Włączenie / wyłączenie

⚠ Przed każdym uruchomieniem urządzenia sprawdzić funkcjonowanie wyłącznika (przez włączenie i wyłączenie).

Nie używać urządzenia, którego wyłącznik nie da się włączyć lub wyłączyć. Uszkodzone wyłączniki muszą być niezwłocznie naprawiane lub wymieniane przez serwis.



Włączenie

Wciśnij zielony przycisk.



Wyłączenie

Wciśnij czerwony przycisk.

i Zabezpieczenie przed samorozruchem w przypadku zaniku napięcia (z wyzwalczem zanikowym)

Przy przerwie w dopływie prądu następuje automatyczne wyłączenie urządzenia. W celu ponownego uruchomienia urządzenia należy powtórnie nacisnąć zielony przycisk.

👉 Łuparka do drewna z zasilaniem 400 V 3~

Zwróć uwagę na kierunek obrotów silnika (strzałka na silniku), ponieważ praca z odwróconym kierunkiem obrotów silnika prowadzi do uszkodzenia pompy olejowej.

Sprawdzenie kierunku obrotów:

- Włączyć silnik; nóż rozłupujący automatycznie przemieszcza się w maksymalne górne położenie.
- Jeżeli nóż rozłupujący już znajduje się w najwyższym położeniu: złapać obydwa uchwyty obsługowe i wcisnąć je w dół – nóż rozłupujący przesuwa się w dół.
- Jeżeli po włączeniu silnika nóż rozłupujący nie porusza się, wyłączyć silnik i zmienić kierunek obrotów.

Kierunek obrotów można zmienić przez włożenie wkrętaka w przewidzianą do tego szczelinę w kołnierzu wtyczki i odpowiednie ustawienie lekkim naciskiem przetycznika.



i Układ hydrauliczny

- Nigdy nie eksploatować maszyny, jeżeli zagraża niebezpieczeństwo ze strony cieczy hydraulicznej.
 - Upewnić się, czy maszyna i jej otoczenie są czyste oraz wolne od plam oleju.
- Niebezpieczeństwo poślizgnięcia oraz zapłonu!**

- Należy regularnie sprawdzać, czy w zbiorniku znajduje się wystarczająca ilość oleju hydraulicznego (patrz rozdział „Obsługa techniczna i konserwacja”)

 zawartość: ca. 4,0 litrów

Praca łuparką do drewna opałowego

dodatkowe WSKAZÓWKI DOT. BEZPIECZEŃSTWA PRACY

- Łuparka do drewna może być obsługiwana wyłącznie przez jedną osobę.
- Maszynę mogą obsługiwać wyłącznie osoby w wieku powyżej 18 lat, które przeczytały i zrozumiały instrukcję obsługi.
- W celu ochrony przed możliwymi obrażeniami należy stosować wyposażenie ochronne (okulary / maska ochronna, rękawice, obuwie ochronne).
- Nigdy nie rozszczepiać wyrzynków, w których znajdują się gwoździe, drut czy inne przedmioty.
- Rozszczepione drewno i wióry stwarzają na stanowisku pracy nowe zagrożenia. Występuje zagrożenie potknięcia, poślizgnięcia lub upadku. Stanowisko pracy powinno być stale uporządkowane.
- Przy włączonej maszynie nie należy nigdy opierać dłoni na jej ruchomych podzespołach.
- Rozszczepiać można wyłącznie drewno, którego maksymalna długość nie przekracza 1040 mm.
-  Sprawdzić przed łupaniem, czy kolumna łuparki jest nasmarowana, tak aby mogła bez problemów wsuwać się i wysuwać.

Co można rozszczepiać?

Wielkość wyrzynków przeznaczonych do rozszczepiania

długość wyrzynka: maks. 1040 mm
średnica wyrzynka: min. 120 – maks. 320 mm

- Średnica wyrzynka jest zalecaną wartością odnośną, ponieważ:
- drewno o mniejszej średnicy może być trudniejsze do rozszczepiania ze względu zawarte w nim sęki i grube włókna
 - drewno o średnicy większej niż \varnothing 320 mm może być rozszczepiane gdy, włókna są gładkie i niespójne

Nie należy rozszczepiać zielonych wyrzynków. Wyschnięte i wysezonowane wyrzynki można łatwiej rozszczepiać i nie powodują tylu zacięć materiału w maszynie jak drewno zielone (wilgotne).

Obsługa

Obsługa urządzenia dwoma rękami

 Łuparki do drewna nigdy nie mogą obsługiwać jednocześnie dwie osoby.

 Nigdy nie blokować uchwytów obsługowych (łap zaciskowych).

1. Wcisnąć zielony przycisk. Odczekać kilka sekund, aż silnik uzyska maksymalne obroty, a w pompie zostanie wytworzone prawidłowe ciśnienie.

 W łuparkach do drewna wyposażonych w silniki prądu trójfazowego (400 V 3~) zwracać uwagę na kierunek obrotów silnika. Praca silnika w kierunku niewłaściwym prowadzi do uszkodzenia pompy.

 Przy temperaturze poniżej -5° C przed przystąpieniem do pracy rozgrzać łuparkę przez co najmniej 15 minut pracy na biegu jałowym, aby nagrzać olej.

2. Pień ustawić na stole łuparki.

 Łupany element obrabiać wyłącznie wzdłuż włókien.



3. Pień trzymać łapami zaciskowymi.
4. Jednocześnie wcisnąć w dół obydwa uchwyty obsługowe .
→ Nóż łupiący przesuwa się w dół, rozłupując pień.
5. Zwolnić obydwa uchwyty obsługowe, nóż powraca do swojej pozycji wyjściowej.
-  Jeżeli zwolni się tylko jeden uchwyt obsługowy, nóż pozostanie w zajmowanej pozycji.

Szczególne wskazówki dotyczące rozszczepiania:

▪ Przygotowania:

Drewno, które ma być rozszczepiane należy przygotować nadając mu maksymalne wymiary umożliwiające obróbkę. Zwrócić uwagę na to, żeby drewno było równo pocięte. Położyć drewno przy łuparce tak, żeby nie stanowiło dla nikogo zagrożenia (niebezpieczeństwo potknięcia).

▪ Regulacja wysokości

Przy krótszych elementach drewnianych wydajność pracy można zwiększyć przez skrócenie powrotu noża rozłupującego.

1. Ustawić pień na stole łuparki i sprowadź nóż przez wciśnięcie w dół obu uchwytów obsługowych na wysokość 2 cm powyżej powierzchni pnia.
2. Zwolnić jeden uchwyt, aby nóż pozostał w zajmowanej pozycji.

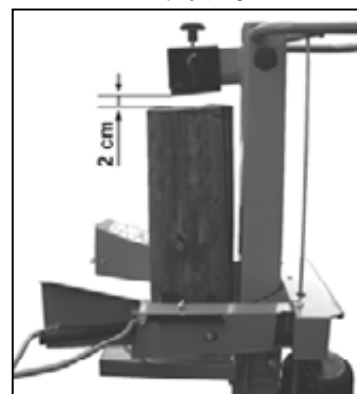

3. Wyłączyć urządzenie i wyciągnąć wtyczkę z gniazdka
4. Zwolnić drugi uchwyt obsługowy.



5. Skrócić skok na umieszczonym z boku drążku, poprzez ustawienie śruby mocującej na odpowiedniej wysokości.

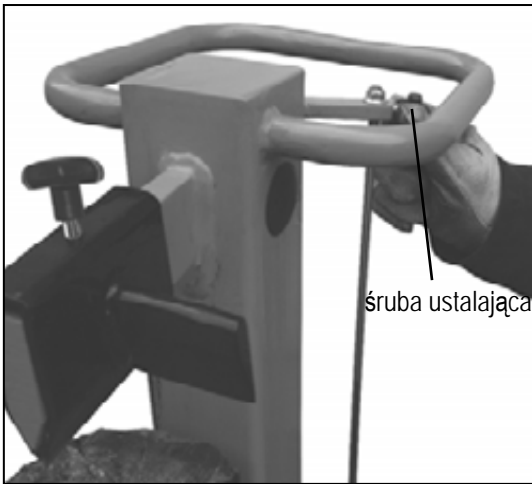

■ Ustawienie wysokości stołu

górna pozycja płyty stołu dla wyrzynków do 540 mm
 środkowa pozycja płyty stołu dla wyrzynków do 750 mm
 dolna pozycja płyty stołu dla wyrzynków do 1040 mm.

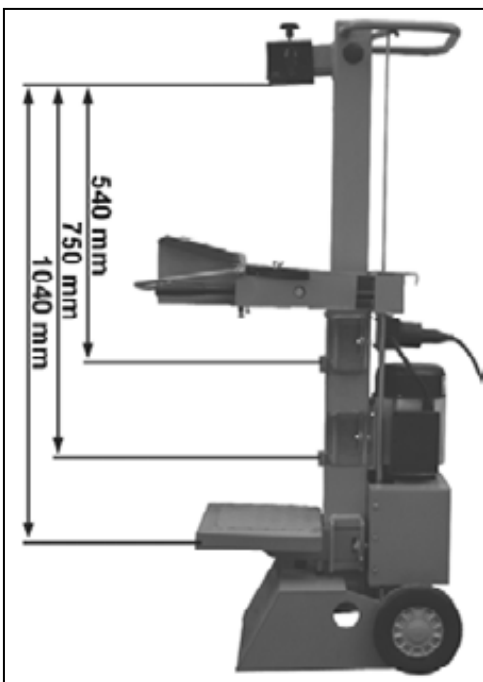

1. Poluzuj haki ryglujące.

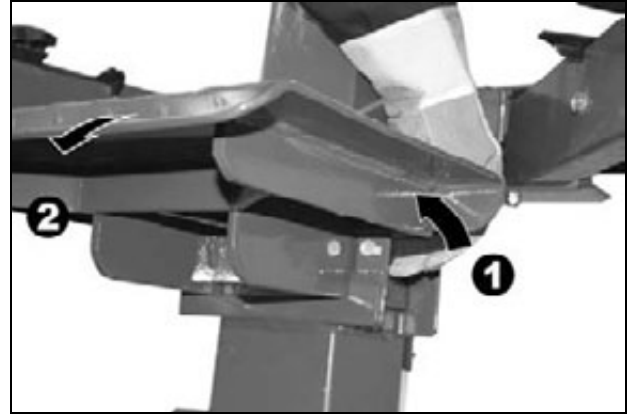

2. Wyciągnij płytę stołu.
3. Umieść stół w pozycji zbliżonej do długości pieńków i zabezpiecz go hakami ryglującymi.

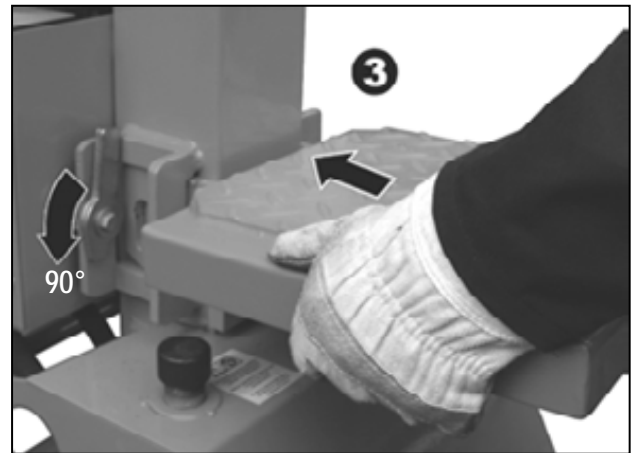

■ Ustawienie krzyżaka łuparki

1. Poluzować śrubę mocującą.
2. Przesunąć krzyżak łuparki do wymaganej pozycji. (Dziura w klinie dzielącym musi być bezpośrednio nad gwintem.)
3. Ponownie dokręcić śrubę mocującą .

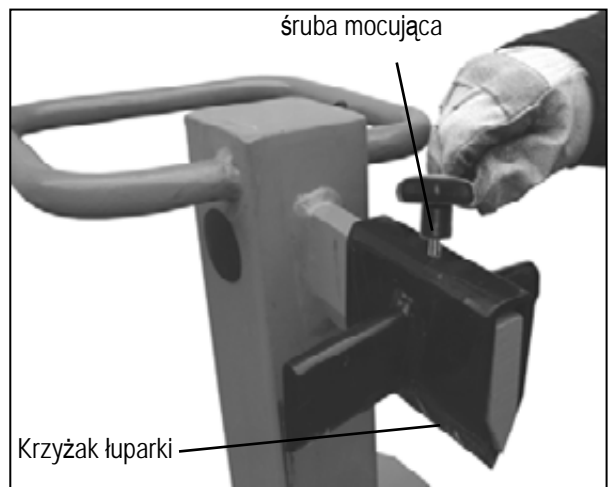

Łupanie drewna krótkiego:

1. Górna pozycja płyty stołu.
2. Postawić wyrzynek na płycie stołu łuparki.
 - ⓘ Obrabiany element łupać wyłącznie w kierunku przebiegu włókien.
3. Pień trzymać w łapach zaciskowych.

Łupanie drewna długiego:

1. Dolna pozycja płyty stołu.
2. Usuń krzyżak łuparki.
3. Ustaw pień na stole łuparki.



i Możliwe zakłócenia podczas łupania drewna: Drewno nie zostaje rozłupane na całej długości, nóż rozłupujący zakleszcza się, tak że wracając do pozycji wyjściowej unosi ze sobą drewno. W takim wypadku postępować następująco:

1. Wyłączyć urządzenie.
2. Zamocować płytę stołu, zależnie od długości przeznaczanego do rozłupania wyrzynka, w środkowej lub w górnej pozycji.
3. Włączyć urządzenie i kontynuować łupanie drewna.



- !** Nigdy nie rozszczepiać dwóch wyrzynków jednocześnie.
- !** Nie należy nigdy podczas fazy pracy urządzenia dokładać lub zamieniać drewna.

i Nigdy nie kontynuować posuwu przez dłuższy czas (kilka sekund) w celu wymuszenia rozszczepienia wyrzynka. Może to doprowadzić do uszkodzenia maszyny. Pień umieścić ponownie na stole i powtórzyć czynność łupania lub odłożyć go na bok.

W jaki sposób można uwolnić wyrzynek zaciśnięty w maszynie?

Drewno sękate może powodować zakleszczanie podczas łupania.

1. Wyłączyć urządzenie i wyciągnąć wtyczkę z gniazda sieciowego.

2.  Zakleszczony pień nie należy usuwać rękami.

3. Zakleszczony pień ostrożnie łomem poruszać w obie strony, aby go poluzować i wyjąć. Nie uszkodzić urządzenia.

! Zakleszczonego pnia nigdy nie pobijać młotkiem.

! Zakleszczonego pnia nigdy nie próbować uwolnić przez piłowanie.

! Nie należy także prosić innej osoby o pomoc.

Zakończenie pracy:

- Sprowadzić nóż rozłupujący w górne położenie (pozycja wyjściowa).
- Zwolnić jeden uchwyt obsługowy.
- Wyłączyć urządzenie i wyciągnąć wtyczkę z gniazdka.
- Przestrzegać przepisów dotyczących obsługi technicznej i konserwacji.

Obsługa techniczna i konserwacja



Przed rozpoczęciem i konserwacji i czyszczenia należy wyjąć z gniazda wtyczkę przewodu zasilającego.



W celu uniknięcia obrażeń rąk należy nosić rękawice ochronne.

i W celu zachowania sprawności funkcjonalnej łuparki do drewna opałowego należy zwrócić uwagę na następujące zagadnienia:

- Po zakończeniu pracy należy dokładnie oczyścić maszynę.
- Usunąć pozostałości żywicy.
- Regularnie smarować kolumnę łuparki lub oliwić ją nieszkodliwym dla środowiska rozpylnym olejem.
- Sprawdzać poziom oleju wzgl. wymienić olej.
- Regularnie sprawdzaj szczelność i stan węży hydraulicznych.

Ostrzenie noża rozłupującego

Po dłuższej eksploatacji i przy zmniejszeniu wydajności łuparki, oraz przy lekkim odkształceniu ostrza noża należy je przeszlifować lub naostrzyć drobnym pilnikiem (usunąć zadziory).

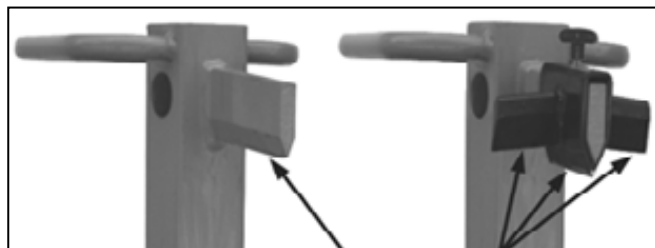

ostrzenie krawędzi tnącej



Jak sprawdzić poziom oleju?

1. Kolumna łuparki musi znajdować się w pozycji schowanej.
2. Wyjąć pręt pomiaru poziomu oleju z otworu.
3. Oczyścić pręt pomiaru poziomu oleju i uszczelkę olejową.
4. Ponownie włożyć aż do oporu pręt pomiaru poziomu oleju do otworu.
5. Ponownie wyjąć pręt pomiaru poziomu z otworu.





☞ Jeżeli poziom oleju znajduje się pomiędzy dwoma oznaczeniami krańcowymi, to w zbiorniku znajduje się wystarczająca ilość oleju.

☞ Jeżeli poziom oleju znajduje się poniżej dolnego oznaczenia krańcowego, należy uzupełnić olej, stosując do tego czysty lejek.

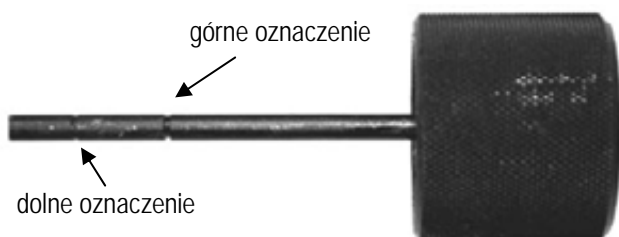

6. Sprawdzić stan techniczny uszczelki olejowej. W przypadku uszkodzeń uszczelka musi zostać wymieniona.
7. Ponownie włożyć aż do oporu pręt pomiaru poziomu oleju do otworu.

Kiedy należy wymienić olej?

Pierwsza wymiana oleju po upływie 50 godzin eksploatacyjnych, następne po upływie każdych kolejnych 500 godzin eksploatacyjnych.

Wymiana:

1. Kolumna łuparki musi znajdować się w pozycji schowanej.
2. Ponownie wyjąć pręt pomiaru poziomu oleju z otworu.
3. Ustawić pod łuparką zbiornik, który będzie mógł pomieścić minimum 4,5 litrów oleju.
4. Odkręcić korek spustowy, aby mógł wyciekać olej.
5. Ponownie założyć uszczelkę i korek spustowy.
6. Stosując czysty lejek, wlać do maszyny świeży olej hydrauliczny (ca. 4,0 litrów).
7. Oczyszczyć pręt pomiaru poziomu oleju i uszczelkę olejową.
8. Sprawdzić stan uszczelki olejowej. W przypadku uszkodzeń uszczelka musi zostać wymieniona.
9. Ponownie włożyć aż do oporu pręt pomiaru poziomu oleju do otworu

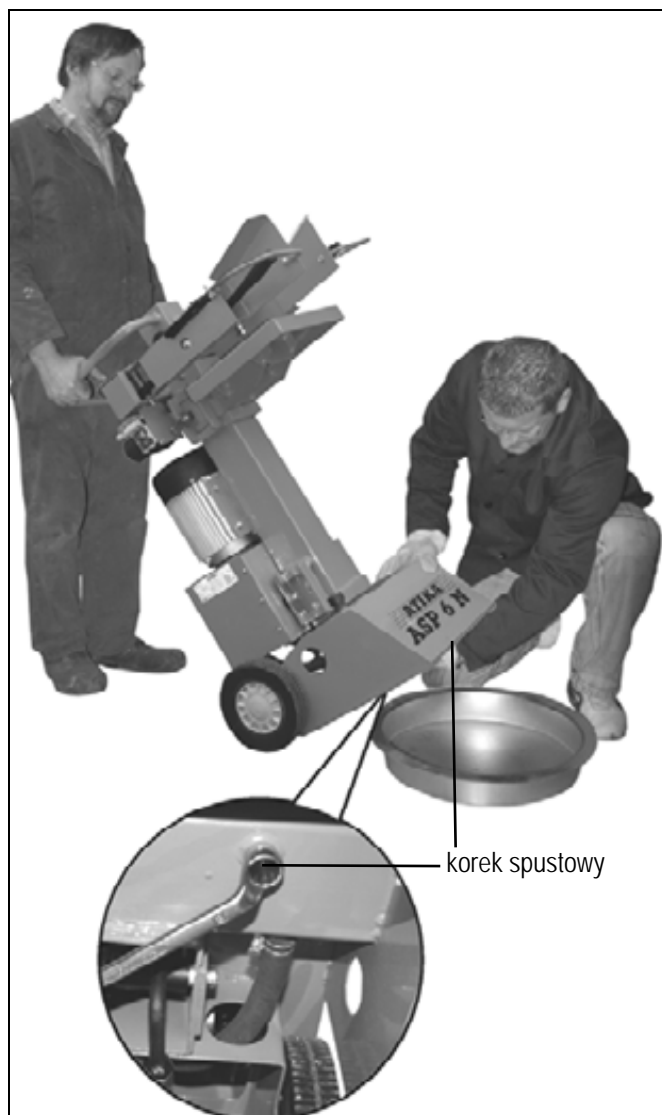

Przepracowany olej należy zagospodarować zgodnie z obowiązującymi przepisami (lokalna składnica przepracowanego oleju). Zabrania się spuszczenia przepracowanego oleju do podłoża lub mieszania go z innymi odpadkami.

Olej hydrauliczny

Zaleca się stosowanie do siłownika następujących gatunków oleju hydraulicznego:

- Shell Tellus T 22
- Aral Vitam Gf 22
- BP Energol HLP 22
- Mobil DTE 11
- lub o równorzędnych właściwościach

Nie stosować żadnych innych gatunków oleju. Stosowanie innych gatunków oleju wywiera wpływ na sprawność funkcjonalną siłownika hydraulicznego.

Gwarancja

Proszę przestrzegać załączonego oświadczenia gwarancyjnego.

Dane techniczne

Model	ASP 6 N - prąd zmienny	ASP 6 N - prąd trójfazowy
Typ	ASP 6 N	
Siła rozszczepiania	60 kN (6 t) ± 10 %	
Długość wyrzynków drewnianych	max. 1040 mm	
Średnica wyrzynków drewnianych	min. 120 mm – max. 320 mm	
Długość skoku rozszczepiania	≈ 500 mm	
Prędkość ruchu roboczego	ca. 0,04 m/sek.	
Prędkość ruchu powrotnego	ca. 0,17 m/sek.	
Olej hydrauliczny (maks.)	4,5 litrów	
Ciśnienie w układzie hydraulicznym	21 MPa (210 bar)	
Moc silnika elektrycznego (pobór mocy)	P ₁ 3,5 kW (S6-40%)	P ₁ 3,0 kW (S6-40%)
Przyłącze	230 V~ 50 Hz, 16 A bezwład	400 V 3~ 50 Hz, 16 A
Wymiary	długość 760 x szerokość 500 x wysokość 1520 mm	
Ciężar	ca. 105 kg	ca. 102 kg

Ewentualne zakłócenia

rodzaj zakłócenia	ewentualna przyczyna	usuwanie
Wyrzynek nie zostaje rozszczepiony (zbyt mała siła rozszczepiania)	<ul style="list-style-type: none"> ⇒ Wyrzynek znajduje się w niewłaściwej pozycji. ⇒ Wymiary wyrzynka wykraczają poza dozwolone lub drewno jest zbyt twarde jak na możliwości maszyny. ⇒ Nóż łuparki nie rozłupuje ⇒ Zbyt niskie ciśnienie w układzie hydraulicznym. ⇒ Dźwignie wyzwajające pogięte (popychacz hydrauliki nie pozwala się całkowicie wcisnąć) ⇒ Niewłaściwy przewód przyłączeniowy (dłuższy niż 10 m lub o zbyt małym przekroju żył). 	<ul style="list-style-type: none"> ⇒ Ponownie umieścić wyrzynek w urządzeniu. ⇒ Skorygować wymiary wyrzynka do dozwolonych. ⇒ Naostrzyć nóż łuparki, zwrócić uwagę na zadziory i karby ⇒ Sprawdzić poziom oleju i jeżeli zachodzi potrzeba, uzupełnić. Jeżeli zakłócenie nie ustąpiło, nawiązać kontakt z producentem lub wskazaną przez niego firmą. ⇒ zlecić producentowi lub podanej przez niego firmie serwisowej regulację dźwigni wyzwajających ⇒ Zastosować prawidłowy przewód przyłączeniowy
Kolumna rozłupująca porusza się kołysząc się lub silnie wibrując	<ul style="list-style-type: none"> ⇒ Powietrze w układzie. ⇒ Kolumna rozłupująca niedostatecznie nasmarowana wzgl. naoliwiona. 	<ul style="list-style-type: none"> ⇒ Sprawdzić stan oleju i w razie potrzeby, uzupełnić. ⇒ Nasmarować kolumnę łuparki lub naoliwić ją nieszkodliwym dla środowiska rozpylonym olejem. Jeżeli zakłócenie nie ustąpiło, nawiązać kontakt z producentem lub wskazaną przez niego firmą.
Kolumna rozłupująca nie daje się wprowadzić	<ul style="list-style-type: none"> ⇒ Niesprawna pompa hydrauliczna 	<ul style="list-style-type: none"> ⇒ W celu usunięcia zakłócenia nawiązać kontakt z producentem lub wskazaną przez niego firmą.
Silnik pracuje, lecz kolumna rozłupująca nie daje się wprowadzić	<ul style="list-style-type: none"> ⇒ Odwrotny kierunek obrotów silnika 	<ul style="list-style-type: none"> ⇒ Sprawdzić kierunek obrotów silnika. prąd trójfazowy: Przeszawić kierunek obrotów (sk. lpp. 64) prąd przemienny: W celu usunięcia zakłócenia nawiązać kontakt z producentem lub wskazaną przez niego firmą.
Silnik urządzenia nie podejmuje pracy	<ul style="list-style-type: none"> ⇒ Brak napięcia sieciowego ⇒ Brak jednej fazy w silnikach trójfazowych ⇒ Uszkodzony przewód przyłączeniowy ⇒ Niesprawny silnik elektryczny 	<ul style="list-style-type: none"> ⇒ Sprawdzić zabezpieczenie ⇒ Zlecić fachowemu personelowi sprawdzenie zabezpieczenia przewodów zasilających ⇒ Wymienić przewód zasilania sieciowego, lub zlecić jego sprawdzenie elektrykowi ⇒ W celu usunięcia zakłócenia nawiązać kontakt z producentem lub wskazaną przez niego firmą.



Det är inte tillåtet att ta maskinen i drift om man inte noga har läst igenom bruksanvisningen, följt alla anvisningar och har monterat maskinen enligt monteringsanvisningarna.

Förvara bruksanvisningen väl.

Innehåll

Konformitetsförklaring	1
Reservdelar / Beskrivning	2
Montering	4
Leveransomfattning	73
Symboler	73
Föreskriven användning	74
Faror och risker	74
Säker användning	74
Transportinstruktioner	75
Placering	75
Idrifttagande	75
Att arbeta med vedklyven	79
Underhåll och skötsel	79
Garanti	80
Teknisk data	81
Möjliga störningar	82

Leveransomfattning

☞ Kontrollera innehållet i kartongen dvs.

- ▶ om leveransen är komplett
- ▶ om leveransen ev. har tagit skada

Informera din återförsäljare, leverantören resp. tillverkaren omgående om någon del fattas eller har tagit skada. Senare reklamationer kan inte accepteras.

▪ 1 förmonterad klyvenhet	▪ 1 axel
▪ 1 manöverarm höger	▪ 1 tillbehörspåse
▪ 1 manöverarm vänster	▪ 1 bruksanvisning
▪ 2 hjul	

Maskinsymboler



Läs igenom och beakta manualen och säkerhetsanvisningarna innan apparaten tas i bruk.



OBS!
Stäng av motorn och dra ur kontakten vid reparations-, underhålls- och rengörings-arbete.



Risk för skär- och klämskador; vidrör aldrig farliga områden när kniven rör sig.



Ta inte bort fastklämda vedträn med händerna.

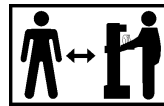

Endast operatören får vistas i maskinens arbetsområde. Se till att inga andra personer, husdjur o.s.v. finns i riskområdet (minimivstånd 5 m).



Bär hörselskydd.



Använd skyddsvisir under arbetet för att skydda ögonen mot spån och flisor.



Använd skyddshandskar under arbetet för att skydda händerna mot spån och flisor.



Använd skyddsskor under arbetet så att fötterna inte skadas av nedfallande vedträn.



Håll arbetsområdet rent och snyggt! Olyckor kan inträffa p.g.a. slarv.



Olja är brandfarlig och kan explodera. Rökning och öppen eld är förbjudet.



Ta hand om den gamla oljan på föreskrivet sätt (avfallsanläggning). Det är inte tillåtet att hålla ut oljan i marken eller att blanda ut den i annat avfall.



Det är förbjudet att avlägsna eller modifiera skydds- och säkerhetsanordningar.



Titta på klyvkniven och dess rörelser hela tiden.

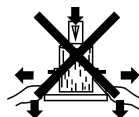
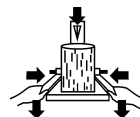

Håll fast arbetsstycket med en fastspänningsklo under klyvningen.

Symbol apparat / förpackning



Elektrisk utrustning får inte slängas med övriga sopor. Lämna apparater, tillbehör och till miljöstation.

Symboler i bruksanvisningen



En fara hotar eller farlig situation. Om denna symbol resp. hänvisning inte beaktas finns risk för att personer kan skada sig eller maskinen resp. andra föremål kan ta skada.



Viktiga anvisningar för den rätta användningen. Om denna symbol resp. hänvisning inte beaktas finns risk för maskin- eller funktionsstörningar.



Användningstips. Här får ni information och tips om hur man använder maskinen på optimalt sätt.



Montering, hantering och underhåll. Här förklaras allt i detalj som ni måste göra.

Föreskriven användning

- Vedklyven får användas enbart till klyvning av ved.
- Använd endast rakt avsågade stockar i klyven.
- Avlägsna främmande partiklar (spik, tråd, betong etc.) ur det trä som skall klyvas.
- I användning till rätt ändamål ingår också att de av tillverkaren föreskrivna drift-, underhålls- och reparationsbestämmelserna samt de i bruksanvisningen angivna säkerhetsbestämmelserna följs.
- Varje form av användning utöver detta gäller som användning utanför bestämmelserna. Tillverkaren tar inget ansvar för skador orsakade av användning till ej godkända ändamål. Endast användaren står för hela risken.
- Tillverkaren tar inget ansvar för skador som uppstått på grund av egenmäktiga förändringar av kompostkvarnen.
- Maskinen får endast ställas in, användas och underhållas av personer förtrogna med detta och som är informerade om riskerna. Reparationsarbeten får endast utföras av oss eller av oss rekommenderade kundserviceverkstäder.

Faror och risker



Även om man använder maskinen på föreskrivet sätt och beaktar alla säkerhetsanvisningar finns alltid en viss risk att skada sig på grund av maskinens speciella konstruktion.

Risken att skada sig kan man i första hand reducera genom att i detalj följa alla anvisningar i avsnittet "Föreskriven användning" och "Säkerhetsanvisningar". Därutöver bör man vara extra försiktig vad det gäller följande risker:

Hänsyn och försiktighet minskar riskerna för person- och sakskador.

- Om säkerhetsåtgärderna ignoreras kan person- eller sakskador uppstå.
- Händer och fingrar kan skadas av den rörliga kniven på grund av oaktsamhet, försummelse att följa säkerhetsbestämmelserna samt icke ändamålsenlig användning.
- Risk att skada sig genom ström om man använder bristfälliga elektriska anslutningsledningar.
- Risk att skadas om man vidrör spänningsförande delar om elektriska komponenter har öppnats.

Dessutom kan det alltid finnas en viss risk att skada sig även om denna risk inte är direkt uppenbar.

Säker användning



Läs noga igenom och beakta anvisningarna nedan samt alla tillämpliga nationella säkerhetsbestämmelser innan ni börjar använda maskinen för att skydda både er själv och andra för möjliga faror.



Överlämna säkerhetsanvisningarna till alla personer som använder maskinen.



Förvara säkerhetsanvisningarna väl så att de alltid finns till hands.

- Var uppmärksam. Koncentrera Dig på arbetet. Arbeta förnuftigt. Använd inte apparaten om Du är trött eller påverkad av narkotika, alkohol eller läkemedel. Ett ögonblicks oaktsamhet kan leda till allvarliga personskador.
- Informera er med hjälp av bruksanvisningen om maskinen och dess funktioner.
- Använd maskinen aldrig för andra ändamål än den är avsedd för (se avsnittet "Föreskriven användning" och "Att arbeta med vedklyven").
- Se till att ni **står stadigt** så att ni har **god balans**.
- **Arbetsställningen** skall vara i närheten av manöverspakarna.
- Stå aldrig ovanpå maskinen.
- Använd
 - skyddsvisir
 - arbetshandskar
 - hörselskydd
 - säkerhetsskor med stålhätta
- Använd lämpliga arbetskläder:
 - inga vida kläder, eller smycken (kan fasta i de rörliga delarna)
- **Den som använder maskinen** ansvarar för att inga andra personer kan ta skada av den.
- **Barn och ungdomar** under 18 år får inte använda maskinen.
- Håll **barn** på avstånd från maskinen.
- Använd aldrig maskinen när **obehöriga personer** uppehåller sig i **närheten**.
- Låt maskinen aldrig vara **utan uppsikt**.
- Se alltid till att det är **rent och städ**at kring maskinen! Oordning kan leda till olycksfall.
- Överbelasta inte maskinen! Håll er alltid till den **angivna effekten**.
- Använd maskinen endast om alla **skyddsanordningar** är monterade enligt anvisningarna och förändra ingenting på maskinen som skulle kunna påverka säkerheten.
- **Förändra ingenting** på maskinen.
- Rengör maskinen aldrig med en vattenstråle (riskfaktor: elektrisk ström).
- Låt maskinen **aldrig stå ute i regn** och använd den inte när det regnar.
- Förvara maskinen endast på en **torr plats** och där barn inte kann komma åt den.
- Stäng av maskinen och **dra ur nätkontakten** i samband med:
 - reparationer
 - underhåll och rengöring
 - att ni åtgärdar en störning
 - vid kontroll av om anslutningsledningarna har flätats ihop eller skadats
 - transport
 - att ni lämnar maskinen (även vid korta arbetsavbrott)
- Kontrollera regelbundet om maskinen eventuellt **kan vara skadat**:



- Varje gång innan ni börjar använda maskinen igen måste ni kontrollera att **skyddsanordningarna** fungerar felfritt.
- Kontrollera om de rörliga delarna fungerar felfritt och inte sitter i kläm eller om det finns skadade delar. Samtliga delar måste vara rätt monterade och uppfylla alla villkor för att maskinen ska fungera korrekt.
- **Skyddsanordningar som har tagit skada** resp. som inte fungerar felfritt måste reparerar eller bytas ut på en auktoriserad fackverkstad såvida det inte står något annat i bruksanvisningen.
- Skadade eller oläsliga etiketter med **säkerhetsanvisningar** måste ersättas.

⚠ Elektrisk säkerhet

- Utförande av **anslutningsledningen** enligt IEC 60245 (H 07 RN-F) med ett ledartvårsnitt på minst
⇒ 230 V ~
3 x 1,5 mm² vid en kabellängd på **upp till** max. 10 m
⇒ 400 V 3~
5 x 1,5 mm² vid en kabellängd på **upp till** max. 10 m
- Använd aldrig anslutningsledningar längre än 10 m. De kan förorsaka spänningsfall. Motorn kan inte nå full effekt och maskinens prestanda reduceras.
- Stickkontakter och kopplingsdosor vid anslutningsledningarna måste vara tillverkade av gummi, mjuk PVC eller av ett annat termoplastmaterial med samma mekaniska hållfasthet eller vara överdragna med dessa material.
- Anslutningsledningens stickkontakt måste vara stänkvattenskyddad.
- Vid montage se till att anslutningsledningen inte kläms eller knäcks och att stickkontakten inte blir blöt.
- Linda helt av kabeln om ni använder en kabeltrumma.
- Använd inte kabeln för ändamål, den inte är avsedd för. Skydda kabeln från värme, olja och vassa kanter. Använd inte kabeln för att dra ut kontakten ur eluttaget.
- Kontrollera förlängningskabeln regelbundet och byt ut den om den är skadad.
- Använd inga defekta anslutningsledningar.
- Använd endast godkända kablar och förlängningskablar vid arbete utomhus.
- Använd inte provisoriska kablar.
- Skyddsanordningar får aldrig överbryggas eller tas ur drift.

⚠ **Elanslutningar** resp. **reparationer** på maskinens elektriska komponenter får endast iordningställas resp. genomföras av **auktoriserad** elfackman eller på en av våra service-verkstäder. De lokala föreskrifterna, i synnerhet vad det gäller skyddsåtgärder, ska alltid beaktas.

⚠ **Reparationer** på övriga delar på **maskinen** får endast genomföras av **tillverkaren** eller på en av våra service-verkstäder.

⚠ Använd endast originalreservdelar. Om **andra delar än originaldelar används** kan detta leda till olycksfall. För skador som följd av att andra delar än originaldelar har använts ansvarar tillverkaren inte.

Transportinstruktioner

⚠ Före all transport skall kniven köras helt ned.

För transport griper ni tag med en hand i bygeln och tippar vedklyven lätt mot er. Nu är det enkelt att flytta klyven.

För att undvika att olja rinner ut under transporten, måste locket till oljetanken vara ordentligt fast-skruvat.



Placering

Kontrollera att arbetsytan uppfyller följande krav:

- Halksäker
- Jämn
- Ingen risk att någon snubblar
- Tillräckligt god belysning

Använd inte maskinen i närheten av naturgas, bensin eller annat lätt brännbart material.

Idrifttagande

- **Kontrollera** att maskinen är komplett monterad och att alla anvisningar har beaktats i samband med monteringen.
- Kontrollera följande **inför varje gång som ni använder maskinen**:
 - Om **anslutningsledningar** är skadade (sprickor, snitt eller dylikt).
 - ⚠ Använd inga defekta ledningar
 - Om själva maskinen eventuellt kan vara skadad (se avsnittet "Säker användning")
 - Om alla skruvar är ordentligt åtdragna.
 - hydrauliken (läckage)
 - oljenivån
 - **Avluftning**: avlufta hydraulikanläggningen innan ni sätter igång klyven.
 - Lossa luftskruv några varv, så att luften kan komma ut från oljetanken.
 - Låt luftskruv vara öppen under gång.
 - Innan ni flyttar vedklyven, stänger ni luftskruv, så att inte olja rinner ut.

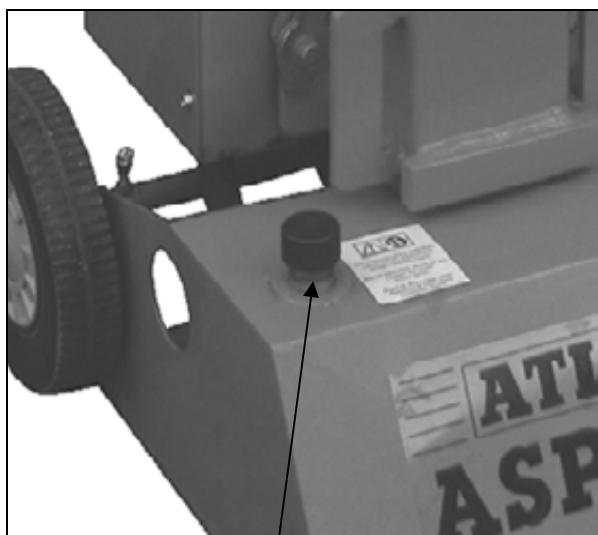

Oljetanklock

i Om inte hydraulikanläggningen avluftas, kommer den inneslutna luften att skada packningarna, vilket ger en permanent skada på klyven.

i Nätanslutning

- Kontrollera att spänningen som står på maskinens typskylt stämmer överens med nätspänningen och anslut maskinen till ett föreskrivet el-uttag.
- Använd endast **skarvledningar** med tillräckligt stort tvärsnitt.
- Anslut maskinen med en jordfelsbrytare, 30 mA.

i Säkringar:

230 V~ → 16 A trög



400 V 3~ → 16 A

i Till-/Från-brytare

! Innan arbetet börjar: kontrollera alltid att avstängningsanordningen fungerar (genom att koppla till och koppla från maskinen).

Använd ingen apparat vars brytare inte slår till och ifrån. Skadade brytare måste omedelbart repareras eller bytas av kundtjänsten.



Tillkoppling

Tryck på den gröna knappen



Frånkoppling

Tryck på den röda knappen

i Återstartsspärr vid strömavbrott (jordfelsbrytare)

Vid strömbortfall (elavbrott) fränkopplas maskinen automatiskt. För att tillkoppla maskinen igen behöver man bara trycka på den gröna knappen en gång till.

i Vedklyv med 400 V 3~

Kontrollera motorns rotationsriktning (se motorpilen) – om riktningen är felaktig, skadas oljepumpen.

- Koppla till motorn; kniven går automatiskt upp i det högsta läget.
- Om kniven redan befinner sig högst upp: fatta tag i båda manöverhandtagen och tryck dem nedåt. Nu åker kniven ned.
- Om inte kniven rör sig efter det att motorn har startats, skall ni stänga av motorn och ändra rotationsriktningen.

Det går att ändra rotationsriktningen genom att man för in en skruvmejsel i härför avsedd öppning i kontaktkragen och ställer in rätt rotationsriktning med en lätt tryckande vänster- eller högerörelse.



i Hydraulik

- Använd aldrig maskinen om risker uppstår p.g.a. hydraulikvätska.
 - Kontrollera att maskinen och arbetsområdet är rena och inte uppvisar några oljefläckar.
- Risk för halka och brand!**
- Kontrollera med jämna mellanrum att det finns tillräckligt med hydraulolja i tanken (se Underhåll och skötsel)

i Innehåll: ca. 4,0 liter

Att arbeta med vedklyven

! Kompletterande SÄKERHETSANVISNINGAR

- Vedklyven får användas av endast en person.
- Maskinen får användas endast av personen över 18 års ålder vilka har läst och förstått manualen.
- Använd skyddsutrustning (skyddsglasögon/-visir, handskar, skyddsskor), som skydd mot ev. skador.
- Klyv aldrig stockar som innehåller spik, tråd eller andra föremål.
- Kliven ved och spån utgör i sig en fara – man kan snubbla, slinta eller falla omkull på veden – håll därför ordning i området runt klyven.
- Lägg aldrig händerna på rörliga maskindelar när maskinen är igång. Beakta säkerhetsavståndet till stock, påskjutare och kniv så att inte händerna skadas.

- Klyv endast stockar som inte är längre än max.längden 1040 mm.
- ⓘ Kontrollera innan klyvningen, om klyvningspelaren är tillräckligt infettad, så att den problemfritt kan röra sig in och ut.

☞ Vad kan jag klyva

Storlek på stockarna

Längd på stocken: max. 1040 mm
Diameter på stocken: min. 120 – max. 320 mm

Diametern är ett rekommenderat riktvärde eftersom:

- Tunnare stockar kan vara svåra att klyva om de innehåller kvisthål eller om fibrerna är för starka.
- Tjockare trä än \varnothing 320 mm kan klyvas om fibrerna är glatta och mjuka.

Klyv inga gröna stockar. Torra, lagrade stockar går mycket enklare att klyva och fastnar inte lika lätt som gröna (våta) stockar.

🔧 Handhavande

Tvåhandsfattning

- ⚠️ Två personer får aldrig använda vedklyven samtidigt.
- ⚠️ Blockera aldrig manöverspakarna (spännklor).

1. Tryck på den gröna knappen. Vänta ett ögonblick tills att motorn har kommit upp i slutvarvtalet och trycket i hydraulikpumpen har genererats.
 - ⓘ Beakta motorns rotationsriktning hos vedklyvar med trefasmotor (400 V 3~), eftersom oljepumpen kan skadas om rotationsriktningen är felaktig.
 - ⓘ Vid temperaturer under -5° C skall man låta klyven gå på tomgång i minst 15 min. så att oljan värms upp.
2. Ställ vedträet på klyvbordet .



ⓘ Arbeta endast i fiberriktningen.

3. Håll fast vedträet med spännklorna.
4. Tryck bägge manöverhandtagen nedåt samtidigt.
 - ➔ Kniven åker ned och vedträet klyvs.
5. Släpp upp båda manöverspakarna. Kniven går tillbaka till utgångsläget.

ⓘ Om man släpper upp bara den ena av manöverspakarna, står kniven kvar.

☞ Att tänka på:

▪ Förberedelser:

Förbered stockarna så att de ligger inom max.dimensinerna. Se till att veden är rakt kapad. Lagg stocken i klyven så att risken för personskador minimeras (risk för snubbling).

▪ Inställning av slaghöjd

Vid mindre träbitar kan arbeteffekten höjas genom att man minskar klyvens återgångsrörelse.

1. Ställ vedträet på klyvbordet och kör fram kniven till ca 2 cm avstånd från vedträet genom att hålla båda manöverspakarna nedtryckta.
2. Släpp upp en av de båda manöverspakarna.

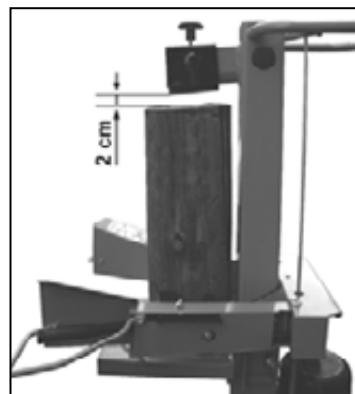

3. Stäng av maskinen och dra ut nätsladden.
4. Släpp upp den andra manöverspaken.
5. Korta ned återgångsrörelsen hos den stång som sitter på sidan genom att fixera låsskruven i erforderlig höjd.



▪ Inställning av bordshöjden

övre position för
bordsplattan för stockar
upp till 540 mm
mellanposition för
bordet för stockar upp
till 750 mm
undre position för
sockeln för stockar upp
till 1040 mm

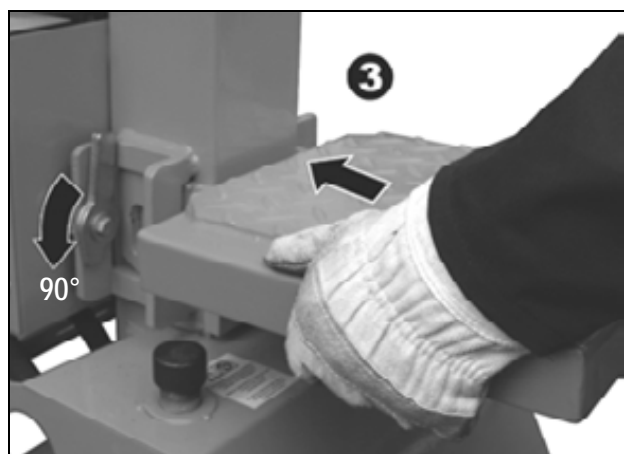
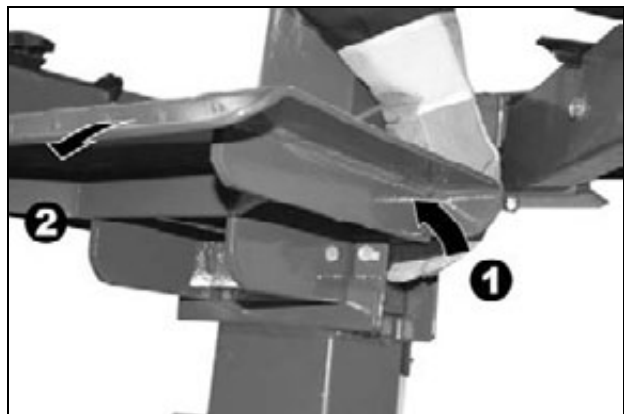
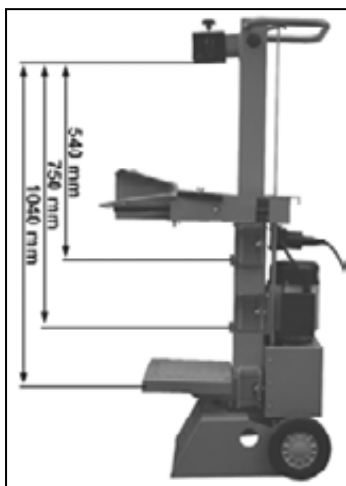

Justera klyvkorset

1. Lossa låsskruv.
2. Skjut klyvkorset till den erforderliga positionen (Stjärngreppskruven sitter över hålet i spaltmätaren.)
3. Dra åt låsskruven igen.

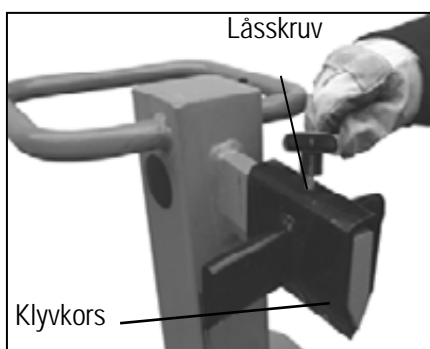

Klyvning av korta vedträn:

1. Övre position för bordsplattan
2. Ställ vedträt på klyvarens bordsplatta
i Arbeta endast i fiberriktningen.
3. Håll fast vedträt med spännklorna.

Klyvning av långa vedträn:

1. Nedre position för bordsplattan.
2. Ta bort klyvkorset.
3. Ställ vedträt på klyvbordet.



i Möjliga problem vid klyvning av långa vedträn: trät klyvs inte helt igenom, fastnar på kniven och åker med upp när kniven går tillbaka. Då gör Du så här:

1. Stäng av apparaten.
2. Fäst, beroende på längd på stammen som ska klyvas, bordsplattan i den mellersta eller översta positionen.
3. Sätt igång apparaten och fortsätt med klyvningen.

! Klyv aldrig två stockar i ett och samma moment.

! Lägg aldrig på extrastockar eller byt ut stockar under pågående klyvning.

i Försök aldrig framtvinga klyvning genom att hålla kvar påskjutningen i flera sekunder. Detta kan förorsaka skada på maskinen.



Placera vedträt på nytt på bordet och upprepa klyvningen, eller lägg undan vedträt.

Hur lossar jag en fastklämd stock?

Det finns en risk att kvistigt trä fastnar under klyvning.

1. Stäng av maskinen och dra ut nätsladden.

2.  Ta inte bort fastklämda vedträn med händerna.
3. Rör den fastklämda stammen försiktigt fram och tillbaka med ett bräckjärn, så att stammen kan lossna. Skada inte klyvningspelaren.

-  Hamra aldrig på ett fastnat vedträ.
-  Såga aldrig loss ett fastnat vedträ.
-  Be inte om hjälp.

▪ Arbetet är klart:

- Kör fram kniven till den nedre positionen (inkört läge).
- Släpp upp en av de båda manöverspakarna.
- Stäng av maskinen och dra ut nätsladden.
- Beakta varningarna och skötselanvisningarna.

Underhåll och skötsel

Dra ur nätkontakten före underhåll och skötsel.

 Använd skyddshandskar för att undvika skador på händerna.

-  Beakta följande för att få en lång livstid på maskinen:
- Rengör maskinen ordentligt efter avslutat arbete.
 - Ta bort kådresten.
 - Olja in klyvpelaren med jämna mellanrum. Använd en miljövänlig sprejolja.
 - Kontrollera oljenivån resp. byt ut oljan
 - Kontrollera hydraulslangar och slangförbindningar med jämna mellanrum (täthet, sits).

Slipning av kniven

Efter en längre tids användning, när klyvkapaciteten minskar eller när snittet blir något skevt, kan man slipa av kniven eller skärpa den med en fin fil (ta bort grader).

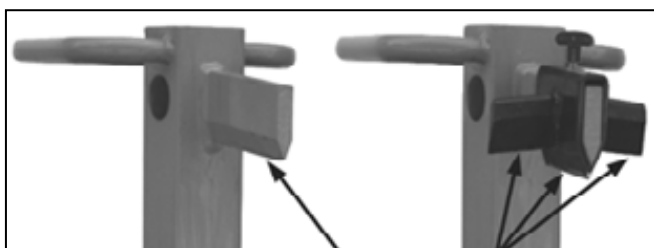



Skärpa kanten

Hur kontrolleras oljenivån?

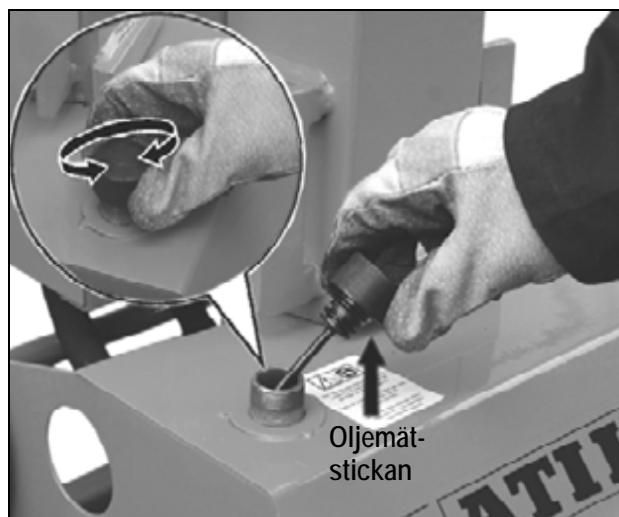
1. Klyvpelaren måste vara i inkört läge.
2. Dra ut oljestickan.
3. Rengör oljemätstickan och oljetätningen.
4. Sätt tillbaka stickan i öppningen så långt in det går.
5. Dra ut oljestickan igen.



-  Om oljenivån ligger mellan de båda markeringarna, finns det tillräckligt med olja i behållen.
-  Om oljenivån ligger nedanför den nedre markeringen, måste man fylla på olja. Använd en ren tratt.

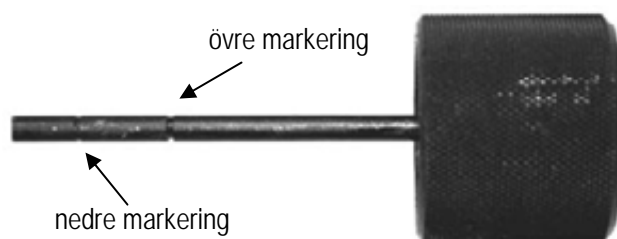

6. Kontrollera oljetätningen. Om den är skadad måste den bytas ut.
7. Sätt tillbaka stickan i öppningen så långt in det går.

När skall oljan bytas?

Första oljebyte efter 50 arbetstimmar, därefter var 500:e arbetstimme.

Utbyte:

1. Klyvpelaren måste vara i inkört läge.
2. Dra ut oljestickan.
3. Ställ ett kärl, som rymmer minst 4,5 liter olja, under klyven.
4. Skruva loss avtappningsskruven, så att oljan kan rinna ut.
5. Sätt tätning och avtappningspropp.
6. Fyll på ny hydraulolja (ca. 4,0 liter) med hjälp av en ren tratt.
7. Rengör oljemätstickan och oljetätningen.
8. Kontrollera oljetätningen. Om den är skadad måste den bytas ut.
9. Sätt tillbaka stickan i öppningen så långt in det går.



Ta hand om den gamla oljan på föreskrivet sätt (avfallsanläggning). Det är inte tillåtet att hälla ut oljan i marken eller att blanda ut den i annat avfall.

i Hydraulolja

Vi rekommenderar följande hydrauloljor för hydraulikcylindern:

- Shell Tellus T 22
- Aral Vitam Gf 22
- BP Energol HLP 22
- Mobil DTE 11
- eller likvärdig

Använd inga andra oljesorter. Används andra oljesorter, påverkas hydraulcylinderns funktion.

Garantivillkor

Prosimo, da upoštevate priloženo garancijsko izjavo.

Tekniska data

Model	ASP 6 N - Växelström	ASP 6 N - Trefasström
Typ	ASP 6 N	
Klyvningskraft	60 kN (6 t) ± 10 %	
Vedlängd	max. 1040 mm	
Stockdiameter	min. 120 mm – max. 320 mm	
Klyvlängd	≈ 500 mm	
Hastighet framåt	ca. 0,04 m/sek.	
Hastighet bakåt	ca. 0,17 m/sek.	
Hydraulolja (max.)	4,5 liter	
Hydrauliktryck	21 MPa (210 bar)	
Elmotoreffekt (effektbehov)	P ₁ 3,5 kW (S6-40%)	P ₁ 3,0 kW (S6-40%)
Anslutning	230 V~ 50 Hz, 16 A trög	400 V 3~ 50 Hz, 16 A
Dimensioner	längd 760 x bredd 500 x höjd 1520 mm	
Vikt	ca. 105 kg	ca. 102 kg

Möjliga störningar

Problem	Möjlig orsak	Åtgärd
Stocken klyvs inte (för låg klyvkraft)	<ul style="list-style-type: none"> ⇒ Stocken ligger fel ⇒ Stocken är längre/större än tillåtet, eller träet är för hårt ⇒ Kniven klyver inte ⇒ För lågt hydrauliktryck ⇒ Böjda spärrarmar (hydraulkolven trycks inte in helt) ⇒ fel anslutningsledning (längre än 10 m eller för litet ledartvårsnitt) 	<ul style="list-style-type: none"> ⇒ Lägg i stocken rätt ⇒ Kapa stocken till rätt mått ⇒ Slipa kniven. Kontrollera grader och skåror ⇒ Kontrollera oljenivån. Fyll ev. på olja. Om problemet inte löses: Kontakta tillverkaren eller av denne angivet företag. ⇒ Låt tillverkaren eller dennes representant justera armarna ⇒ Använd rätt anslutningsledning
Klyvpelaren rör sig svajigt eller med kraftiga vibrationer	<ul style="list-style-type: none"> ⇒ Luft i kretsloppet ⇒ Klyvningspelaren är inte tillräckligt infettad resp. Inoljad. 	<ul style="list-style-type: none"> ⇒ Kontrollera oljenivån. Fyll ev. på olja. ⇒ Fetta in klyvningspelaren eller olja in den med en miljövänlig sprayolja. Om problemet inte löses: Kontakta tillverkaren eller av denne angivet företag.
Klyvpelaren går inte in	<ul style="list-style-type: none"> ⇒ Defekt hydraulikpump 	<ul style="list-style-type: none"> ⇒ Kontakta tillverkaren eller av denne angivet företag.
Motorn startar men klyvpelaren körs inte in	<ul style="list-style-type: none"> ⇒ Fel rotationsriktning hos motorn 	<ul style="list-style-type: none"> ⇒ Kontrollera och justera motorns rotationsriktning. Trefasström: justera motorns rotationsriktning (se sidan 73) Växelström: Kontakta tillverkaren eller av denne angivet företag.
Motorn startar inte	<ul style="list-style-type: none"> ⇒ Ingen nätspänning ⇒ 2-fasgång vid trefasmotor ⇒ Defekt anslutningskabel ⇒ Defekt elektromotor 	<ul style="list-style-type: none"> ⇒ Kontrollera säkringen ⇒ Låt behörig elektriker kontrollera säkring och tillledning ⇒ Byt ut anslutningskabeln, eller låt elektriker kontrollera den ⇒ Kontakta tillverkaren eller av denne angivet företag.



Stroj nesmiete obsluhovať bez dokonalého preštudovania tohto návodu, rešpektovania všetkých uvedených pokynov a jeho riadneho zmontovania.

Návod uschovajte pre prípad ďalšieho použitia.

Obsah

Prehlásenie o zhode	1
Náhradné diely	2
Montáž	4
Obsah dodávky	83
Grafické symboly	83
Pôsobnosť stroja	84
Ostatné riziká	84
Bezpečnosť práce	84
Pokyny na prepravu	85
Umiestnenie stroja	85
Uvedenie do prevádzky	85
Práca s palivovým drevom	86
Údržba a starostlivosť o stroj	89
Záruka	90
Technické dáta	91
Možné poruchy	91

Obsah dodávky

Po rozbalení dodávky z kartónu skontrolujte:

- úplnosť dodávky
- prípadne škody spôsobené transportom

Ak zistíte nedostatky, oznámte ich ihneď svojmu predajcovi alebo priamo výrobcovi. Neskoršie reklamácie nebudú uznané.

▪ 1 predmontovaná prístrojová jednotka	▪ 1 náprava
▪ 1 ovládacie rameno pravé	▪ 1 vrečko s príslušenstvom
▪ 1 ovládacie rameno ľavé	▪ 1 návod na obsluhu
▪ 2 kola	

Symbyly na prístroji



Pred uvedením stroja do prevádzky prečítať tento návod a všetky bezpečnostné upozornenia v ňom uvedené. Starostlivo dodržiavať všetky pokyny.



POZOR!

Pred opravou, údržbou alebo čistením po každom motore vypnite a stroj odpojte zo siete vysunutím kolíka zo zásuvky.



Nebezpečenstvo porezania a pohmoždenia. Nikdy sa nedotýkajte nebezpečných oblastí, keď je štiepací nôž v pohybe.

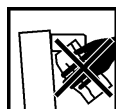

Nesnažte sa uvoľniť zaklieštené kmene rukami.

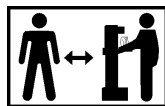

Pri práci obsluhuje stroj iba jedna osoba. Iné osoby, zvieratá sa nesmú v pracovnom okruhu stroja pohybovať (zdržiavať). Minimálna vzdialenosť je 5m.



Noste ochranné slúchadlá.



Pri práci noste ochranný štít tváre. Ochrana očí pred úlomkami alebo trieskami.



Používajte ochranné rukavice.



Počas práce používať bezpečnostnú obuv. Ochrana nôh pred padajúcimi poľenami.



Udržiavajte Váš pracovný priestor uprataný! Neporiadok na pracovisku by mohol byť príčinou úrazu.



Olej je horľavina a môže explodovať. Fajčenie a používanie otvoreného ohňa je zakázané.



Starého oleja sa zbavte podľa zákona (zberné miesto). Je zakázané vylievať starý olej do pôdy alebo zmiešať ho s odpadom.



Je zakázané namontované ochranné prvky odmontovať alebo meniť.



Všetku pozornosť venujte pohybu štiepacieho noža.

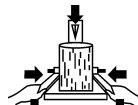
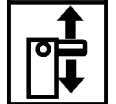

Pevne držte diel počas štiepenia držiakmi.

Symbol zariadenia / balenie I



Elektrické zariadenia nepatria do domového odpadu. Zariadenie, príslušenstvo odovzdajte ku ekologickej recyklácii.

Grafické symboly v návode



Hroziace nebezpečenstvo alebo nebezpečná situácia. Pri nedodržaní týchto pokynov môže dôjsť k poraneniu alebo vecným škodám.

 **Dôležitá informácia správneho zaobchádzania so strojom.** Pri nedodržaní týchto pokynov môže dôjsť k poruchám či k poškodeniu stroja.

 **Pokyny pre užívateľov.** Tieto informácie Vám pomôžu všetky funkcie stroja optimálne využiť.

 **Montáž, obsluha a údržba.** Tu je presne vysvetlené čo je potrebné vykonať.

Pôsobnosť stroja

- Štiepačka palivového dreva je určená výhradne iba na túto činnosť.
- Štiepačkou je možné štiepiť iba polená, ktoré sú rovno (kolmo) narezané.
- Cudzie telesá (klince, drôt, betón, atď.) je nutné zo štiepaného dreva bezpodmienečne odstrániť.
- K použitiu na stanovený účel patrí aj dodržiavanie výrobcom predpísaných podmienok pre prevádzku, údržbu a opravy a dodržiavanie bezpečnostných predpisov uvedených v návode.
- Každé ďalšie iné použitie platí ako použitie, ktoré nie je v súlade so stanoveným účelom. Za škody každého druhu, ktoré z toho vyplývajú, výrobca neručí. Riziko nesie sám užívateľ.
- Svojevoľné úpravy, alebo zmeny na prístroji vylučujú ručenie výrobcu za takto spôsobené škody všetkého druhu.
- Nástroj môžu pripravovať, používať a vykonávať na ňom údržbu iba osoby, ktoré sú s ním oboznámené a poučené o nebezpečenstvách vyplývajúcich z jeho používania. Oprávárske práce sme sme prevádzať len my, príp. nami menované servisné miesta.

Ostatné riziká

 Aj pri správnom použití stroja a pri dodržaní všetkých predpísaných bezpečnostných pokynov je nutné vzhľadom ku konštrukcii stroja a spôsobu jeho použitia počítať s určitými tzv. ostatnými rizikami.

Tieto ostatné riziká je možné minimalizovať iba ak bezpečnostné pokyny, návod na obsluhu a okruh pôsobnosti stroja dokonale preštudujete a rešpektujete.

Pri samotnej práci ohľaduplnosť a opatrnosť znižujú riziká zranenia alebo iných škôd.

- Ignorovanie alebo iba prehlídnutie bezpečnostných pokynov a opatrení môžu mať za následok poranenie obsluhy či iných osôb alebo majetkových škôd.
- Pri nepozornosti, nedodržaní bezpečnostných predpisov a pri neodbornom použití môže štiepací nôž v pohybe spôsobiť poranenia na ruke alebo na prstoch.
- Ohrozenie el. prúdom pri použití nevhodných káblov alebo nevhodného pripojenia k el. sieti.
- Dotýkanie sa el. častí pod prúdom pri odkrytých el. prvkoch stroja.

Ďalej sa môžu objaviť určité skryté riziká i napriek všetkým tu uvedeným upozorneniam.

Bezpečná práca

 **Pred uvedením do prevádzky čítajte a dodržiavajte všetky pokyny tu uvedené ako aj vo Vašej krajine platných predpisov na prevádzku podobných strojov. Tak chránite seba i ostatných pred možnými poraneniami.**

 Všetky bezpečnostné pokyny odovzdajte všetkým osobám, ktoré so strojom pracujú.

 Návod spolu s bezpečnostnými pokynmi uschovajte.

- **Buďte pozorní.** Dávajte pozor na to, čo robíte. K práci pristupujte s rozumom. Prístroj nepoužívajte, ak ste unavení alebo ste pod vplyvom drog, alkoholu alebo liekov. Moment nepozornosti pri používaní prístroja môže viesť k vážnym poraneniam.
- Pred uvedením do prevádzky sa so strojom riadne zoznámte prostredníctvom návodu.
- Nepoužívajte stroj k iným účelom ako je popísané.
- Pracujte na bezpečnom pracovnom mieste.
- Zaujmite **pracovné postavenie**, ktoré je v oblasti ovládacích úchytiel.
- Nikdy nestúpajte na stroj.
- Pri práci noste ochranný štít tváre, ochranné slúchadlá, ochranu uší, pracovné rukavice, pracovnú obuv s oceľovou špičkou. Pracovný odev bez voľných častí a pracujte bez ozdôb, ktoré by mohli byť zachytené pohyblivými časťami stroja.
- Obsluhujúci je pri práci zodpovedný voči ostatným osobám.
- Deti a mladiství pod 18 rokov nesmú stroj obsluhovať.
- Nepúšťajte deti do pracovného okruhu stroja.
- Nikdy nepúšťajte stroj ak sa v jeho blízkosti nachádza ďalšia osoba.
- Nenechávajte stroj bez dozoru.
- Udržiavajte pracovisko v poriadku. Neporiadok môže byť príčinou úrazu.
- Nepreťažujte stroj. Najlepšie výsledky dosiahnete ak pracujete s udanými výkonnosťnými hodnotami.
- Stroj prevádzkujte iba s riadne namontovanými ochrannými prvkami a nemeňte na stroji nič čo by mohlo ovplyvniť bezpečnosť práce.
- Stroj neprispôbujte a jeho časti nemeňte.
- Stroj nestriekajte vodou (nebezpečenstvo úrazu el. prúdom).
- Stroj nenechávajte na daždi a taktiež ani počas dažďa nepracujte.
- Stroj uložte na suchom mieste a nie v dosahu detí.
- Stroj vypnite a odpojte zo siete pri
 - opravách
 - údržbe a čistení
 - odstraňovaní porúch
 - preverovaní prípojných vedení, či nie sú zapletené alebo poškodené
 - transporte
 - opustení stroja (i krátkodobo)
- Kontrolujte stroj z hľadiska príp. poškodenia:





- Pred každým začatím práce musia byť dôkladne preverené ochranné prvky z hľadiska ich bezchybnej funkcie.
- Skontrolujte či sú všetky pohyblivé časti funkčné, nelepia, nezadrhávajú sa a nie sú poškodené. Skontrolujte ich správne namontovanie. Tieto časti musia spĺňať podmienky bezchybnej prevádzky a tým bezpečný chod stroja.
- Poškodené bezpečnostné prvky alebo iné časti musia byť prostredníctvom odbornej firmy opravené alebo vymenené (ak nie je v návode inak uvedené).
- Poškodené alebo nečitateľné bezpečnostné samolepky na stroji je potrebné vymeniť.

Elektrická bezpečnosť

- Prevedenie prípojného káblu podľa IEC 60245 (H 07 RN-F) s priečnym priemerom od najmenej
⇒ 230 V ~
3 x 1,5 qmm pri dĺžke káblu max. do 10 m.
⇒ 400 V 3~
5 x 1,5 qmm pri dĺžke káblu max. do 10 m.
- Nikdy nepoužívajte kábel dlhší ako 10 m. Dlhšie káble môžu spôsobiť výpadok prúdu. Motor nedosiahne svojho maximálneho výkonu, funkcia stroja je redukovaná.
- Zástrčky a spojovacie zásuvky na prípojných vedeniach musia byť z gumy, mäkkého PVC alebo iných termoplastových materiálov o rovnakej mechanickej pevnosti alebo musia byť takýmto materiálom potiahnuté.
- Zástrčné zariadenie prípojného vedenia musí byť chránené proti striekajúcej vode.
- Pri kladení **prípojného vedenia** dbať na to, aby neprekážalo, nebolo stlačené, nebolo zalomené a spojenie so zásuvkou nebolo vlhké.
- Pri použití káblového bubna kábel úplne odviňte.
- **Kábel** nepoužívajte na účely, pre ktoré nie je určený. **Chráňte** kábel pred **horúčavou, olejom a ostrými hranami**. Nepoužívajte kábel na vytiahnutie zástrčky zo zásuvky.
- Kontrolujte pravidelne **predlžovacie káble** a vymeňte ich, ak sú poškodené.
- Nepoužívajte žiadne **poškodené prípojné vedenia**.
- Vonku používajte len pre toto použitie povolené a zodpovedajúco označené predlžovacie káble.
- **Nepoužívať** žiadne **provizórne** elektrické pripojenia.
- Ochranné zariadenia nikdy nepremosťovať alebo vyradovať z prevádzky.

 El. pripojenie resp. oprava el. častí stroja musia byť zverené koncesiovej elektrofirme alebo nášmu obchodnému oddeleniu. Dbajte na splnenie miestnych bezpečnostných predpisov a opatrení.

 Opravy ostatných častí stroja vykonáva buď predajca, alebo ním poverená firma.

 Používajte iba originálne náhradné diely. Použitie iných náhradných dielov môže viesť k úrazom alebo k poškodeniu majetku. V týchto prípadoch sa výrobca vzdáva akejkoľvek zodpovednosti.

Pokyny na prepravu

 Pred každým transportom prejdite so štiepacím nožom celkom nadol.

Pre transport uchopte štiepačku jednou rukou za držadlo a naklopte ju mierne smerom k sebe. V tejto polohe je možné štiepačku bez námahy premiestniť.

Aby ste zabránili úniku oleja pri transporte, musíte odvzdušňovaciu skrutku opäť pevne utiahnuť.



Umiestnenie stroja

Dbajte na to, aby pracovisko spĺňalo nasledujúce podmienky:

- protišmyková podlaha
- rovná podlaha
- eliminácia možnosti potknutia sa
- dostatok svetla

Stroj neprevádzkujte v blízkosti zemného plynu, benzínových výparov alebo ďalších tekutých látok, ktoré sú horľavé.

Uvedenie do prevádzky

- Uistite sa, že stroj je kompletne zmontovaný podľa predpisov.
- Pred uvedením do prevádzky skontrolujte:
 - prípojný kábel či nie je poškodený alebo defektný (také káble sa nesmú použiť).
 - poškodenie prístroja (viď bezpečná práca).
 - či sú všetky skrutky riadne zatahnuté.
 - hydrauliku na prietok oleja.
 - stav oleja
 - **Odvzdušnenie:** Pred uvedením štiepačky na palivové drevo odvzdušnite hydraulické zariadenie.
 - Uvoľnite odvzdušňovaciu skrutku o niekoľko otáčok, aby mohol stlačený vzduch uniknúť.
 - Nechajte odvzdušňovaciu skrutku počas prevádzky otvorenú.
 - Po ukončení práce a skôr ako budete so štiepačkou hýbať opäť uzavrite odvzdušňovaciu skrutku, aby olej nevytiekol.

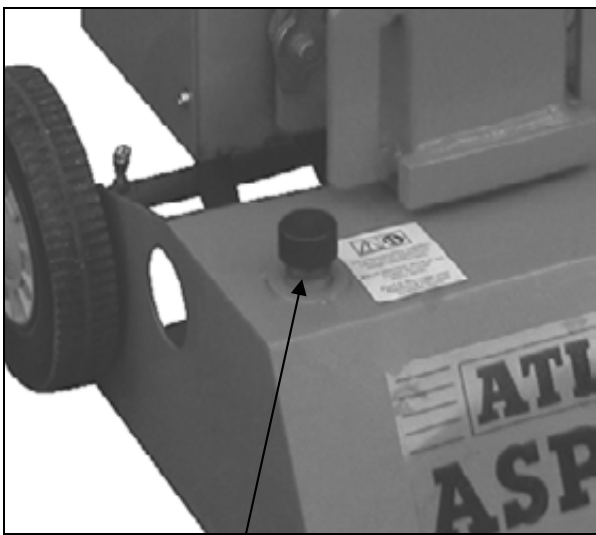

uzáver olejovej nádrže

i Ak nebude hydraulické zariadenie odvzdušnené, uzavretý vzduch poškodí tesnenie a spôsobí trvalé poškodenie štiepačky na palivové drevo.

i Pripojenie k sieti

- Porovnajete napätie uvedené na typovom štítku stroja s napätím vo vašej sieti. Stroj pripojte k zodpovedajúcemu napätiu do riadnej predpisovanej zásuvky.
- Použite kábel s dostatočným prierezom.
- Pripojenie stroja vykonajte cez Fi-ochranný istič 30 mA.

i Istenie:

230 V~ → 16 A pomalé 

400 V 3~ → 16 A

i Zapnutie / Vypnutie

! Pred každým použitím zariadenia najskôr skontrolujte funkciu vypínacieho systému (zapnutím a vypnutím).

Nepoužívajte žiadne prístroje, u ktorých sa nedá spínač zapínať a vypínať. Poškodené spínače sa musia dať opraviť alebo vymeniť do servisu.



 **Zapnutie**
Prístroj sa zapne stlačením zeleného gombíka.

 **Vypnutie**
Prístroj sa vypne stlačením červeného gombíka.

i Istenie proti opätovnému rozbehu pri výpadku prúdu (vypínač pri nulovom napätí)

Pri výpadku prúdu sa prístroj automaticky vypne. Nové zapnutie sa vykoná opätovným stlačením zeleného gombíka.

Štiepačka palivového dreva s 400 V 3~

Dbajte na smer otáčania motora (viď šípka na motore), pretože ak sa točí motor nesprávnym smerom poškodzuje to olejové čerpadlo.

- Zapnite motor, štiepací nôž automaticky zájde do najvyššej polohy.
- Pokiaľ sa štiepací nôž v najvyššej polohe už nachádza : uchopte obe ovládacie páky a zatlačte ich smerom nadol, štiepací nôž zájde nadol.
- Pokiaľ sa štiepací nôž po rozbehu motora nepohybuje, tak motor vypnite a zmeňte smer otáčania.

Smer otáčania môžete zmeniť tak, že zasuniete skrutkovač do príslušnej štrbiny v prírubе zástrčky a ľahkým tlakom pohybom doľava alebo doprava nastavíte správny smer otáčania.



i Hydraulika

- Stroj nikdy nespúšťajte ak hrozí nebezpečenstvo prostredníctvom hydraulickej kvapaliny.
- Uistite sa, že stroj a pracovné miesto sú čisté bez olejových škvŕn. Nebezpečenstvo pošmyknutia a nebezpečenstvo ohňa.
- Pravidelne kontrolujte množstvo hydraulického oleja v nádrži (viď kapitola o údržbe a starostlivosti).

 Obsah nádrže: ca. 4,0 l

Práce so štiepačkou palivového dreva

- Štiepačku obsluhuje iba 1 osoba.
- Štiepačku môžu obsluhovať iba osoby staršie ako 18 rokov, ktoré boli dokonale oboznámené s návodom a všetkými bezpečnostnými pokynmi.
- Pri práci vždy noste ochranné okuliare, ochranu uší, rukavice a riadny pracovný oblek.
- Nikdy neštiepajte poľená, ktoré obsahujú cudzorodé predmety (kov).
- Rozštiepané poľená predstavujú nebezpečný pracovný priestor. Nebezpečenstvo potknutia, pošmyknutia alebo pádu. Udržiavajte pracovisko upratané.

- Pri zapnutom stroji nepribližujte ruky k pohyblivým častiam stroja. Dodržiavajte bezpečnú vzdialenosť od polena, posunovača a štiepacieho klina.
- Štiepajte iba polená, ktoré majú max. dĺžku 1040 mm.
- **i** Skontrolujte pred štiepaním, či je štiepací stĺpik dostatočne namazaný, aby mohol bez problémov zachádzať a vychádzať.

3. Pridržte kmeň napínacími lištami.
4. Stlačte obe ovládacie madla súčasne nadol.
→ Štiepací nôž zide nadol a rozštiepi kmeň.
5. Uvoľnite obe ovládacie úchytky, štiepací nôž zjde späť do svojej východzej polohy.
i Ak uvoľníte len jednu ovládaciu úchytku, zostane štiepací nôž stáť.

Čo môžem štiepať?

Veľkosť štiepaného dreva (polena).

Dĺžka: max. 1040 mm
Priemer: min. 120 – max. 320 mm

Priemer polena je doporučený pretože:

- Tenké drevo je obtiažne štiepať ak má viac výrastkov alebo ak sú drevené vlákna príliš silné.
- Silnejšie drevo (viac ako 320 mm) sa dá štiepať ak je bez výrastkov a drevené vlákna sú hladké a rovno vedené.

Neštiepajte zelené polená (čerstvé). Suché uskladnené drevo rozštiepate jednoduchšie a nebudete mať problémy s častým „zakusnutím“ dreva ako pri vlhkom polene.

Obsluha

Práca obojručne

- !** Neobsluhujte štiepačku dreva nikdy vo dvojici.
 - !** Nikdy neblokujte ovládacie úchytky (napínacie lišty).
1. Prístroj sa zapne stlačením zeleného gombíka. Počkajte niekoľko sekúnd pokiaľ motor dosiahne svojich otáčok a pokiaľ sa natlakuje hydraulika.
i U štiepačky palivového dreva s trojfázovým motorom (400 V 3~) dbajte na smer chodu motora, pretože zlý smer otáčania pri prevádzke motora poškodzuje olejové čerpadlo.
i Pri teplotách nižších ako -5°C nechajte štiepačku dreva bežať aspoň 15 min. naprázdno, aby sa mohol zohriať olej.
 2. Položte kmeň na stôl štiepačky.
i Materiál určený na štiepanie spracovávajte výhradne iba v smere vlákien.



Špeciálne pokyny na štiepanie

▪ Príprava:

Prípravte na štiepanie polená, ktoré zodpovedajú vopred uvedeným rozmerom a dbajte aby boli polená rovno (kolmo) narezané. Poleno vkladajte do štiepačky tak, aby pre Vás nevzniklo žiadne nebezpečenstvo.

▪ Prestavenie výšky zdvihu

Pri kratších kusoch dreva môžete pracovný výkon zvýšiť s krátením spätného chodu štiepacieho noža.

1. Postavte kmeň na štiepací stôl a prejdite štiepacím nožom stlačením oboch ovládacích úchytk smerom nadol až cca na 2 cm ku kmeňu.
2. Uvoľnite jednu ovládaciu úchytku, aby štiepací nôž zostal stáť v tejto pozícii.

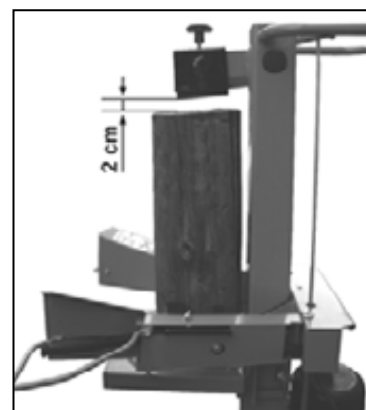

3. Vypnite prístroj a vyťahnite kolík zo zásuvky.
4. Pustite druhú ovládaciu úchytku.
5. Skrate spätný chod na tyči umiestnenej na strane uchytaním zaistovacej skrutky v potrebnej výške.

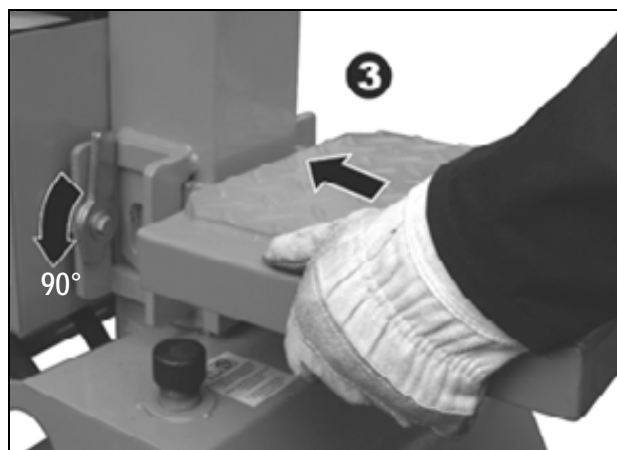
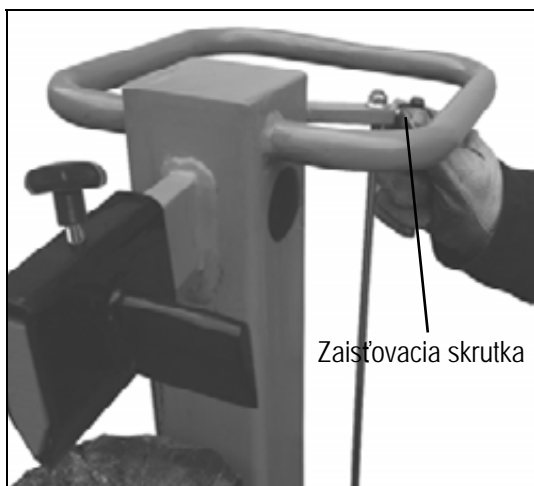

▪ Nastavenie výšky stola

Horná poloha dosky stola pre kmene do 540 mm

Stredná poloha stola pre kmene do 750 mm

Spodná poloha stola pre kmene do 1040 mm

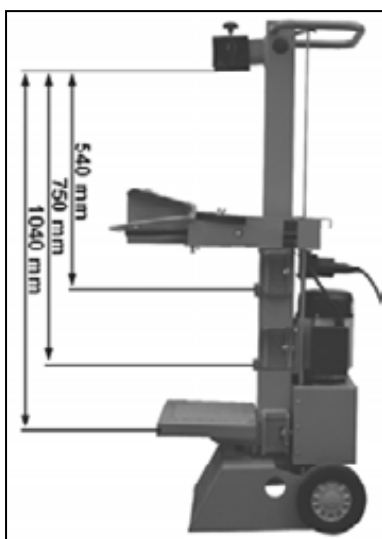

▪ Zloženie štiepacieho kríža

1. Povoľte zaistovacia skrutka a maticu.
2. Štiepací kríž nastavte do požadovanej polohy. (Hviezdicová skrutka je umiestnená nad vývrtom v štiepacom noži.)
3. Zaistovacia skrutka a maticu opäť pritiahnite.

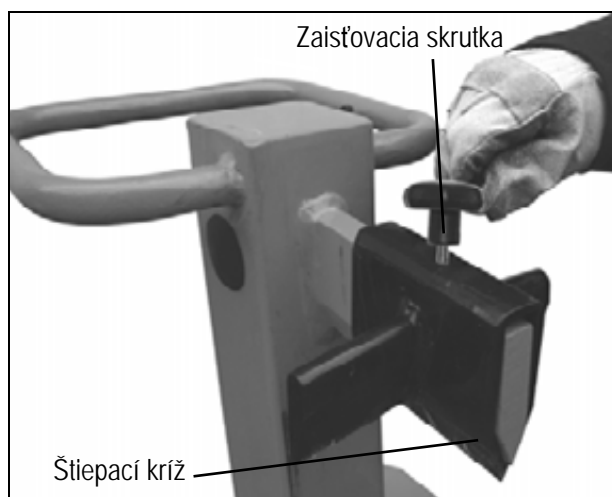

1. Uvoľnite zaistovacie háky.

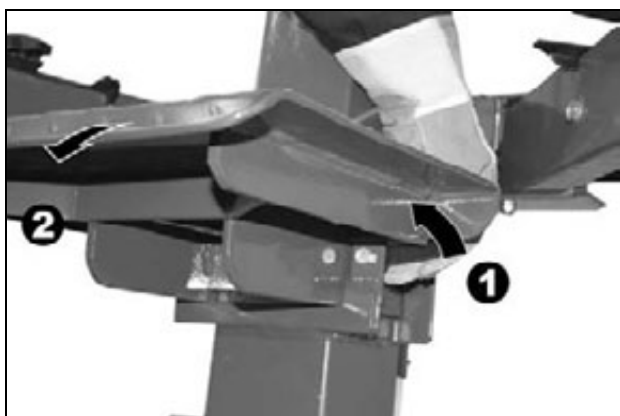

2. Vytiahnite dosku stola.
3. Umiestnite pracovný stôl do vhodnej polohy podľa dĺžky štiepaného polena a zaistite.

▪ Štiepanie krátkeho dreva:

1. Horná poloha dosky stola.
2. Postavte poleno na pracovnú dosku štiepačky.
 - ⓘ Drevo na štiepanie spracovávajú iba v smere vlákien.
3. Pridržte kmeň upevňovacími lištami.

▪ Štiepanie dlhého dreva:

1. Postavte poleno na pracovnú dosku.
2. Zložte štiepací kríž.
3. Postavte poleno na sokel štiepačky.



i Možné poruchy pri štiepaní dlhého dreva: Štiepané drevo nie je celkom rozštiepené, pevne zviaza štiepací nôž a pri spätnom chode sa zdvíha aj kmeň. V takovom prípade postupujte takto:

1. Vypnite stroj.
2. Stolovú dosku upevnite podľa dĺžky polena, v strednej alebo hornej polohe.
3. Zapnite stroj a pokračujte v štiepaní.



! Nikdy neskúšajte štiepať 2 ks dreva v jednom pracovnom kroku.

! Nikdy poleno v priebehu pracovného kroku nemeňte (neopravovať jeho polohu, alebo ho nahradzovať iným).

i Nikdy poleno, ktoré očividne nejde rozštiepať neskúšajte prinútiť ku štiepaniu tým, že budete dlhšie (viac sekúnd) tlačiť na ovládacie madlá. To môže viesť k poškodeniu motora. Umiestnite kmeň opäť na stôl a opakujte štiepanie, alebo odložte kmeň nabok.

Ako uvoľniť zaseknuté poleno v stroji.

Existuje nebezpečie, že výrastkove drevo sa pri štiepaní zasekne.

1. Vypnite stroj a vytiahnite kolík zo zásuvky.
2. Nesnažte sa uvoľniť zaklieštené kmene rukami.



3. Zaseknuté poleno opatrne drevenou tyčou pohybom sem a tam uvoľnite tak, aby poleno nepoškodilo štepny valec.

! Zaseknutý kmeň nikdy neuvolňujte pomocou kladiva.

! Nikdy zaseknutý kmeň nevyrezávajte pílou.

! Nežiadajte ďalšiu osobu o pomoc.

▪ Ukončenie práce

- Zájďte štiepacím nožom do spodnej polohy (v zasunutom stave).
- Pustite ovládaciu úchytku.
- Vypnite stroj a potom vytiahnite kolík zo zásuvky.
- Vykonajte kroky opísané v kapitole údržba a starostlivosť.

Údržba a starostlivosť o stroj



Pred týmito prácami vždy odpojiť stroj zo siete (vytiahnutím kolíka zo zásuvky).

! Pri týchto prácach vždy noste ochranné rukavice.

i Dbajte na dodržanie nasledujúcich krokov, aby funkcie stroja boli zachované.

- Po skončení práce stroj riadne vyčistite.
- Odstráňte všetky zbytky živice.
- Štiepací stĺpik pravidelne natierajte tukom alebo ekologickým olejom v rozprašovači.
- Preverte množstvo oleja resp. olej vymeňte.
- Kontrolujte pravidelne hydraulické hadice a hadicové spoje z hľadiska ich tesnosti a pevnosti.

Naostrenie štiepacieho noža

Po dlhšom čase prevádzky prístroja, ak príde ku zníženiu štiepacieho výkonu alebo v prípade ľahkej deformácie ostrie štiepacieho noža priberte alebo ho naostríte jemným pílikom (odstráňte zbytky).

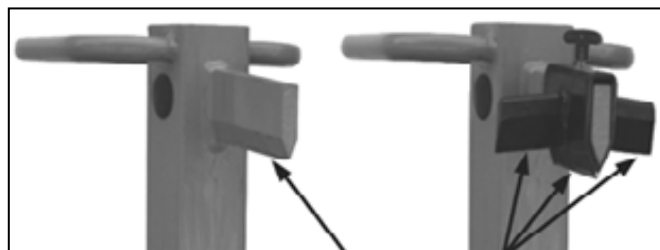

Ostrenie hrany



Ako skontrolovať stav oleja?

1. Štiepací stĺpik musí byť zasunutý.
2. Odmerku vytiahnite.
3. Očistite odmerku a tesnenie.
4. Čistú odmerku opäť zasuňte do otvoru až na doraz.
5. Odmerku opäť vytiahnite.

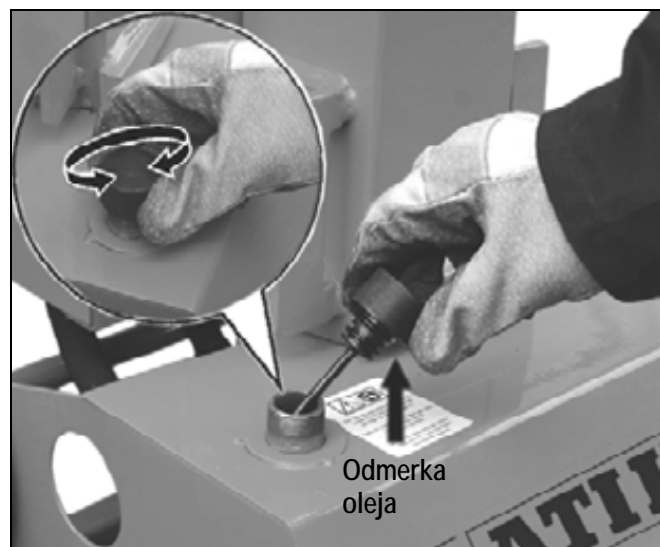

Odmerka oleja

- ☞ ak leží hladina oleja medzi oboma označeniami, je oleja v stroji dostatok.
- ☞ ak je hladina oleja pod dolnou rýskou, je potrebné olej doplniť. Použite čistý lievik.

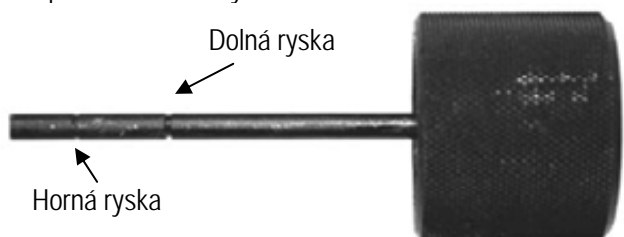

6. Skontrolujte tesnenie. Nesmie byť poškodené.
7. Čistú odmerku vsuňte opäť do otvoru.

Kedy je potrebné olej vymeniť?

Prvý olej je potrebné vymeniť po 50 pracovných hodinách a potom po každých 500 pracovných hodinách.

Výmena oleja:

1. Štiepací stĺpik musí byť v zasunutom stave.
2. Pripevnite stôl v hornej polohe.
3. Nádobu (najmenej 4,5 l obsah) postavte pod stroj.
4. Odskrutkujte výpustný uzáver, aby mohol vytecť olej.
5. Opäť nasadte tesnenie a vložte vypúšťaciu zátku.
6. Pomocou čistého lievika vlejte nový hydraulický olej (ca. 4,0 l).
7. Očistite odmerku a tesnenie.
8. Preskúšajte tesnosť. Ak je tesnenie poškodené musí byť vymenené.
9. Čistú odmerku vsuňte opäť do otvoru.

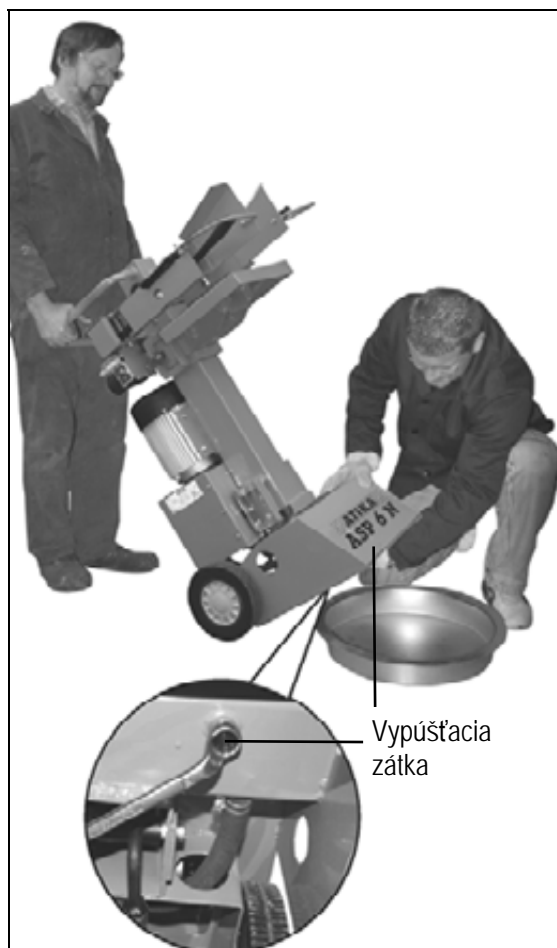

Starého oleja sa zbavte podľa zákona (zberné miesto). Je zakázané starý olej vylievať do pôdy alebo zmiešať s odpadom.

Hydraulický olej

Pre stroj doporučujeme nasledujúce oleje:

- Shell Tellus T 22
- Aral Vitam Gf 22
- BP Energol HLP 22
- Mobil DTE 11
- Alebo porovnateľné

Iné oleje nepoužívať. Použitie iného oleja negatívne ovplyvňuje funkciu hydraulického cylindra.

Záruka

Prosíme, prečítajte a rešpektujte priložené záručné prehlásenie a jeho podmienky.

Technické dáta

Model	ASP 6 N - striedavý prúd	ASP 6 N - trojfázový prúd
Typ	ASP 6 N	
Síla na klína	60 kN (6 t) ± 10 %	
Dĺžka polena	max. 1040 mm	
Priemer polena	min. 120 mm – max. 320 mm	
Posuv na klin	≈ 500 mm	
Rýchlosť pri chode vopred	ca. 0,04 m/sek.	
Rýchlosť pri spätnom chode	ca. 0,17 m/sek.	
Hydraulický olej (max.)	4,5 Liter	
Hydraulický tlak	21 MPa (210 bar)	
Výkon motora	P ₁ 3,5 kW (S6-40%)	P ₁ 3,0 kW (S6-40%)
Pripojenie	230 V~ 50 Hz, 16 A pomala	400 V 3~ 50 Hz, 16 A
Rozmery	Dĺžka 760 x Šírka 500 x Výška 1520 mm	
Váha	ca. 105 kg	ca. 102 kg

Možné poruchy

Porucha	možná príčina	Odstránenie
Poleno nie je rozštiepené (slabý výkon)	<ul style="list-style-type: none"> ⇒ zlá poloha polena ⇒ poleno prekračuje rozmery ⇒ štiepací nôž neštiepi ⇒ malý tlak oleja ⇒ uvoľňovacia tyčová ústroj je ohnutá (nedôjde k úplnému zatlačeniu hydraulickéj páky) ⇒ použitie káblu cez 10 m alebo káblu s malým priemerom 	<ul style="list-style-type: none"> ⇒ opäť vložiť do stroja ⇒ použiť odporúčený rozmer ⇒ naostríť štiepací nôž, skontrolovať, či nie je ostrie zanesené alebo či na ňom nie sú vruby ⇒ kontrola stavu oleja. Ak po doplnení ne dôjde k zlepšeniu, obráťte sa na odbornú firmu. ⇒ Nechať tyčovú ústroj zriadi(napraviť) výrobcom alebo ním menovanou firmou ⇒ použiť predpísaný kábel
štiepací stĺpik sa pri zasúvaní myká alebo silno vibruje	<ul style="list-style-type: none"> ⇒ vzduch v systéme ⇒ Štiepací stĺpik nie je dostatočne namazaný tukom alebo olejom. 	<ul style="list-style-type: none"> ⇒ kontrola oleja ⇒ Namažte štiepací stĺpik tukom alebo nastriekajte olejom v rozprašovači. Ak nejde závada takto odstrániť, obráťte sa na odb. firmu.
štiepací stĺpik sa nezasúva	<ul style="list-style-type: none"> ⇒ závada v hydr. systéme 	<ul style="list-style-type: none"> ⇒ odb. firma
motor naskočí, ale nedôjde k zasunutiu štiepacieho stĺpiku	<ul style="list-style-type: none"> ⇒ chybný smer otáčania motora 	<ul style="list-style-type: none"> ⇒ skontrolovať smer otáčania motora trojfázový prúd: zmeniť smer otáčania motora (viď str. 82) striedavý prúd: odb. firma
Motor nebeží	<ul style="list-style-type: none"> ⇒ závada v el. pripojenie ⇒ trojfázový motor beží na 2 fáze ⇒ závada príp. kábla ⇒ defektný motor 	<ul style="list-style-type: none"> ⇒ kontrola istenie ⇒ nechať elektrikárom skontrolovať poistku a prívod ⇒ výmena kábla ⇒ odb. firma

ATIKA GmbH & Co. KG

Schinkelstr. 97, 59227 Ahlen •
Postfach 21 64, 59209 Ahlen • Germany

Tel.: +49 (0) 23 82 / 8 92 - 0 • Fax: +49 (0) 23 82 / 8 18 12

E-mail: info@atika.de • Internet: www.atika.de

