

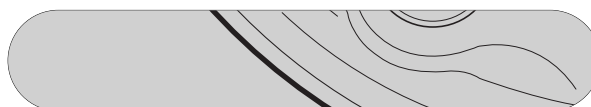

J-210/J-230/J-270/J-280



Manuale d'installazione e Uso & Manutenzione
CONSERVARE CON CURA

Installation Manual and Use & maintenance
KEEP CAREFULLY

Manuel d'installation et Utilisation & entretien
CONSERVER AVEC SOIN

Montageanweisung und Bedienung und Wartung
SORGFÄLTIG AUFBEWAHREN

Manual de instalación y Uso & Mantenimiento
CONSERVAR CON CUIDADO

Руководство по установке, эксплуатации
и обслуживанию
ХРАНИТЬ БЕРЕЖНО

Index

• Italiano	4
• English	16
• Français	28
• Deutsch	41
• Español	54
• Русский	66

Indice

Informazioni importanti	4
Notifica FCC	4
Istruzioni importanti sulla sicurezza	4
Sicurezza elettrica	5
Istruzioni per il primo avviamento	5
Pannello di controllo	6
Caratteristiche e comandi	7
Istruzioni di funzionamento	8
Cicli di filtrazione	9
Manutenzione della minipiscina	10
Scarico e riempimento	11
Pulizia della minipiscina	11
Preparazione per l'inverno	12
Riattivazione della minipiscina in climi freddi	12
Manutenzione della qualità dell'acqua	12
Condizioni e messaggi di errore	13
Risoluzione dei problemi	14
Schema elettrico J-210/J-220	15
Schema elettrico J-230/J-270/J-280	15

Informazioni importanti

La minipiscina Jacuzzi® Premium è stata costruita seguendo i migliori standard. Per garantire un funzionamento efficace la piscina viene isolata impiegando materiali adatti alla conservazione del calore; se la minipiscina viene lasciata scoperta, direttamente esposta ai raggi solari e a temperature elevate per periodi prolungati può subire danni: questi danni non sono coperti dalla garanzia.

Si raccomanda di coprire sempre la minipiscina con la copertura isolante in dotazione quando non è utilizzata.

Jacuzzi si impegna costantemente a offrire le migliori minipiscine possibili, pertanto possono essere effettuate modifiche e aggiunte che influiscono sulle specifiche, le illustrazioni e/o le istruzioni qui contenute.

Notifica FCC

Questa apparecchiatura è conforme ai limiti per i dispositivi

digitali di classe B, in conformità alla Sezione 15 delle normative FCC. Tali limiti hanno lo scopo di garantire una protezione adeguata dalle interferenze dannose che potrebbero generarsi quando l'apparecchiatura è utilizzata in ambiente domestico.

Questa apparecchiatura genera e utilizza energia a radiofrequenza. Se non viene installata e utilizzata in conformità alle istruzioni, può provocare interferenze nella ricezione degli apparecchi radio. Non è comunque garantita l'assenza di interferenze in alcune installazioni.

Se l'apparecchiatura dovesse provocare interferenze nella ricezione radiotelevisiva, in seguito all'accensione e spegnimento della stessa, si suggerisce all'utente di eliminare l'interferenza ricorrendo a uno o più dei seguenti accorgimenti.

■ Riorientare o riposizionare l'antenna ricevente.

■ Aumentare la distanza che separa l'apparecchiatura dal ricevitore.

■ Collegare l'apparecchiatura ad una presa su un circuito differente da quello a cui è collegato il ricevitore.

Per assistenza, consultare il proprio rivenditore o un tecnico radio/TV specializzato.

Istruzioni importanti sulla sicurezza

LEGGERE E SEGUIRE TUTTE LE ISTRUZIONI PRIMA DI UTILIZZARE LA MINIPISCINA

■ Non consentire ai bambini di usare questo prodotto, se non sotto stretta e continua sorveglianza.

■ Applicare la copertura quando la minipiscina non viene usata, fissandola con le cinghie apposite.

■ I raccordi di aspirazione hanno una misura corrispondente alla portata d'acqua creata dalla pompa. In caso di sostituzione, assicurarsi che la portata sia uguale.

Non azionare mai la minipiscina se i raccordi di aspirazione sono rotti o mancanti.

Non sostituire mai un raccordo di aspirazione con uno la cui portata sia inferiore a quella indicata sul raccordo originale.

■ Durante l'utilizzo della minipiscina, non usare nessun dispositivo elettrico, a meno che tali dispositivi non siano integrati nella vasca dal produttore.

■ L'acqua all'interno della minipiscina non deve mai superare i 40°C. Si raccomanda una temperatura dell'acqua più bassa se la minipiscina viene utilizzata da parte di bambini piccoli, donne in stato di gravidanza e/o per un tempo superiore ai 10 minuti.

■ L'uso di alcool, droghe, o medicinali possono indurre sonnolenza, influire sul battito cardiaco, sulla pressione del sangue e sulla circolazione; evitare quindi di assumere queste sostanze prima di entrare nella minipiscina.

■ Non usare la minipiscina immediatamente dopo aver svolto esercizi faticosi.

Sicurezza elettrica

Le MaxiJacuzzi® sono apparecchiature sicure, costruite nel rispetto delle norme **60335-1: 2002, 60335-2-60: 2003, 60825-1: 1994+A1+A2, EN 55014-2, CISPR 22 CLASS B, EN 61000-3-2, EN 6100-3-3** e collaudate durante la produzione, per garantire la sicurezza dell'utente.

■ L'installazione deve essere eseguita da personale qualificato, che deve garantire il rispetto delle disposizioni nazionali vigenti, nonché essere autorizzato a rilasciare l'attestato di conformità relativo ad una corretta installazione.

 **È responsabilità dell'installatore la scelta dei materiali in relazione all'uso, l'esecuzione corretta dei lavori, la verifica dello stato dell'impianto a cui si allaccia l'apparecchio e l'idoneità dello stesso a garantire la sicurezza d'uso, relativa agli interventi di manutenzione ed ispezionabilità dell'impianto.**

■ Le MaxiJacuzzi® sono apparecchi di classe "I" e pertanto devono essere collegate in modo permanente, **senza giunzioni intermedie**, alla rete elettrica ed all'impianto di protezione (impianto di terra).

 **L'impianto elettrico dell'immobile deve essere provvisto di interruttore differenziale da 0,03 A e di un circuito di protezione (terra) efficiente. Verificare il buon funzionamento dell'interruttore differenziale premendo il pulsante di prova (TEST), che deve scattare.**

 **Le parti contenenti dei componenti elettrici, ad eccezione dei dispositivi di comando remoto, devono essere posizionati o fissati in modo che non possano cadere dentro la minipiscina. Componenti e apparecchiature sotto tensione non devono essere accessibili a chi è immerso nella minipiscina.**

■ Per l'allacciamento alla rete elettrica s'impone l'installazione di un interruttore onnipolare di sezionamento adeguato ai valori indicati nel cap. "Caratteristiche elettriche", da collocare in una zona che rispetti le prescrizioni di sicurezza e comunque non raggiungibili dagli utenti che stanno usando la MaxiJacuzzi®. *È obbligatorio il rispetto di questa prescrizione: qualsiasi altra procedura è vietata.*

■ L'installazione di dispositivi elettrici ed apparecchi (prese, interruttori, ecc.) nelle vicinanze della MaxiJacuzzi® deve essere conforme alle disposizioni di legge e norme del Paese in cui viene installata la MaxiJacuzzi®.

■ I suddetti interruttori onnipolari dovranno garantire un'apertura dei contatti di almeno 3 mm e dovranno essere idonei alla tensione e corrente specificate nel cap. "Caratteristiche tecniche".

■ Ai fini del collegamento equipotenziale previsto dalle specifiche norme nazionali, l'installatore dovrà usare il morsetto predisposto (norme **EN 60335.2.60**) sulla cassetta elettrica, e contraddistinto dal simbolo . In particolare, dovrà essere realizza-

ta l'equipotenzialità di tutte le masse metalliche circostanti la minipiscina, ad esempio tubazioni idriche, del gas, eventuali pedane metalliche perimetrali, ecc.

Fare riferimento alla scheda di preinstallazione per quanto riguarda le predisposizioni e gli assorbimenti di corrente relativi ai vari modelli.

Istruzioni per il primo avviamento

Leggere completamente ogni punto prima di eseguirlo.

■ Rimuovere dalla minipiscina l'eventuale sporcizia. Nonostante il guscio della minipiscina sia stato lucidato in fabbrica, è possibile trattarlo prima del primo riempimento, con un pulitore e una cera formulati appositamente per minipiscine e disponibili presso rivenditori autorizzati.

■ Riempimento della minipiscina

Togliere il coprifiltro e rimuovere la cartuccia del filtro come indicato nel cap. "Pulizia del filtro".

Posizionare l'estremità del tubo dell'acqua dentro il raccordo del filtro e riempire la minipiscina finché il livello dell'acqua copre tutte le bocchette, senza arrivare comunque ai poggiatesta.

Non riempire troppo la minipiscina.

N.B.: *Se la vostra acqua è particolarmente "dura", è preferibile riempire metà piscina con quest'acqua e il resto con acqua proveniente da un addolcitore. Oppure, si può riempire completamente con acqua dura se viene usato uno speciale additivo per l'acqua.*

Riempire sempre la minipiscina dal raccordo del filtro in modo da espellere l'aria intrappolata nell'aspirazione della pompa; in caso contrario l'aria potrebbe rimanere intrappolata dentro la bocchetta della pompa, impedendo la circolazione dell'acqua. Dopo il riempimento, assicurarsi che il filtro sia installato correttamente prima di collegare la minipiscina all'alimentazione (fare riferimento al cap. "Pulizia del filtro").

■ Verifiche

Aprire il pannello di accesso e controllare che tutti i raccordi delle pompe siano stretti bene, dato che possono verificarsi allentamenti durante il trasporto e la movimentazione.

■ Accensione

Accendere la minipiscina attivando l'interruttore generale: il riscaldatore e la pompa si attivano automaticamente. Sul display del pannello di controllo lampeggiano i led della temperatura dell'acqua e compaiono le scritte "COL" o "ICE".

■ Avviamento

Attivare la/e pompa/e.

■ Aggiunta di additivi chimici al primo avviamento

Aggiungere gli additivi chimici per l'acqua secondo le indicazioni del rivenditore (fare riferimento al cap. "Manutenimento della qualità dell'acqua" per le indicazioni generali).

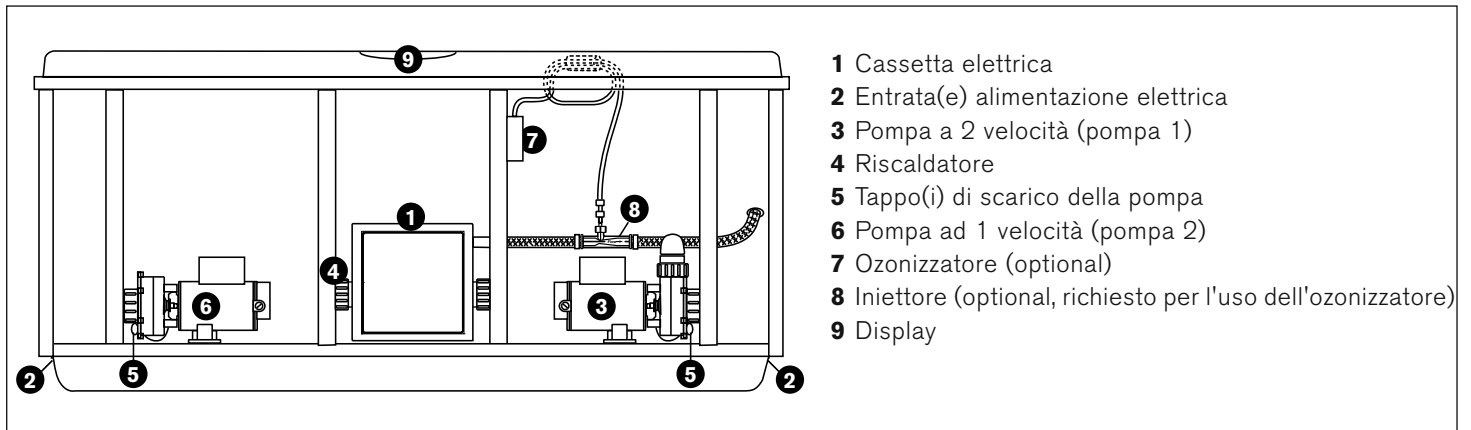

N.B.: Coprire sempre la minipiscina (ma non durante la miscelazione degli additivi chimici!) con la copertura isolante, così da ridurre i tempi di riscaldamento e minimizzare così i costi di gestione.

Il tempo necessario al riscaldamento iniziale varia in base alla temperatura di partenza dell'acqua.

ATTENZIONE

Non entrare nella minipiscina finché la quantità della sostanza disinfettante scelta non sia sceso sotto il livello consigliato dal produttore e/o dal vostro rivenditore di fiducia.

Controllare sempre attentamente la temperatura dell'acqua prima di entrare nella minipiscina.

La luce resta accesa per un'ora poi si spegne, in modo da ottimizzare la durata della lampadina.

E. Pulsante Pompa 1: accende e spegne la pompa 1. Premere una volta per velocità bassa; premere due volte per velocità alta; premere tre volte per spegnere la pompa.

F. Pulsante Pompa 2 (solo per i modelli a 2 pompe): accende e spegne la pompa 2. Premere una volta per accenderla; premere due volte per spegnere la pompa.

I getti funzionano per 20 minuti dopo l'attivazione; poi si spengono automaticamente per risparmiare energia. Premere nuovamente i pulsanti getti per prolungare il funzionamento di altri 20 minuti.

G. Indicatore riscaldamento: si illumina quando il riscaldatore è acceso.

Pannello di controllo

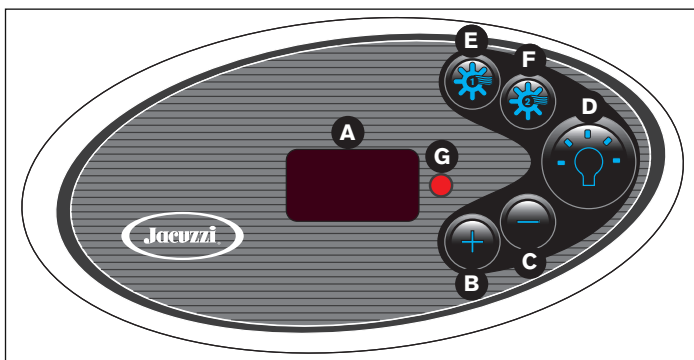

A. Display: visualizza l'attuale temperatura dell'acqua, il valore impostato per la temperatura dell'acqua, la modalità filtrazione/riscaldamento selezionata, e i messaggi di errore.

B. Pulsante (+): aumenta il valore impostato per la temperatura dell'acqua.

C. Pulsante (-): diminuisce il valore impostato per la temperatura dell'acqua.

Il campo di regolazione della temperatura va da 18 a 40 °C. L'impostazione di fabbrica è di 38 °C.

D. Pulsante Faro: accende e spegne il faro subacqueo. Attiva il sistema d'illuminazione a LED, se presente.

Il modello raffigurato è J-280; la disposizione dei getti e le caratteristiche variano da modello a modello.

CARATTERISTICHE E COMANDI

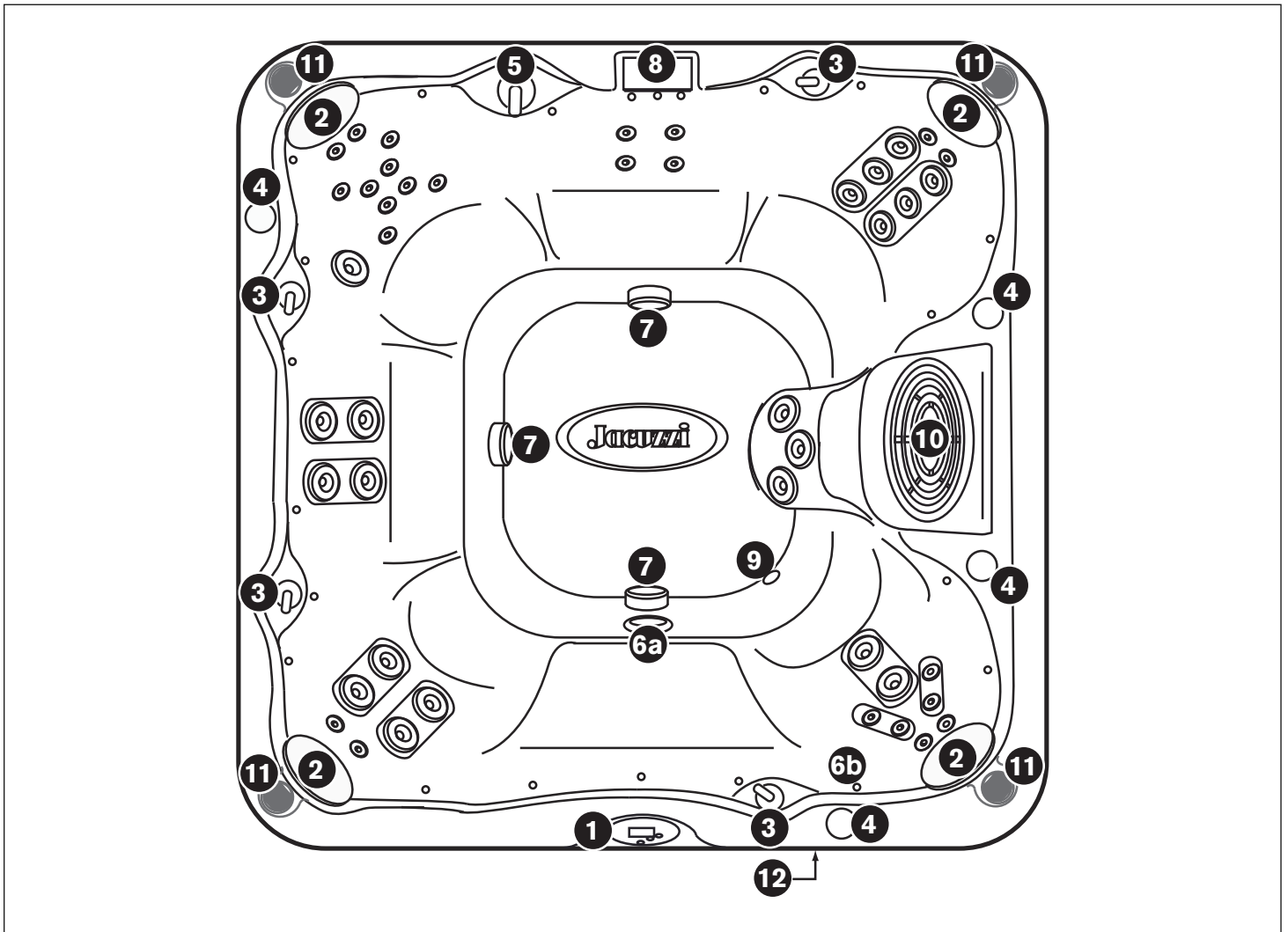

1. Pannello di controllo
2. Poggiatesta
3. Regolatori dell'aria (4)
4. Portatazza (4)
5. Selettore del tipo di massaggio (1)
6. Sistema d'illuminazione
 - 6a: faro subacqueo (dotazione standard)
 - 6b: sistema d'illuminazione a LED (optional)
7. Bocchette d'aspirazione, dotate di filtri (questi ultimi devono essere puliti periodicamente).
8. Cascata, dotata di leva per regolarne la portata.
9. Raccordo di ritorno del riscaldatore.
10. Griglia del filtro, sotto la quale è presente la cartuccia filtrante.
11. Altoparlanti (4, optional)
12. Sistema audio (optional)

Istruzioni di funzionamento

Il sistema di controllo della minipiscina ha delle funzioni automatiche che si attivano al momento dell'avviamento e durante il normale funzionamento.

Dopo l'attivazione, il display visualizza le seguenti informazioni:

- attuale versione del software: 356 nei modelli con pompa di ricircolo; 556 nei modelli senza pompa di ricircolo.
- "888" (tutti gli indicatori LED sono accesi: controllo del funzionamento di tutti i segmenti del display e delle spie luminose).
- Terminata la visualizzazione della sequenza iniziale, il display visualizza l'effettiva temperatura dell'acqua. Se la temperatura dell'acqua è inferiore a 38° C (impostazione di fabbrica) e la minipiscina è impostata in modalità filtrazione/riscaldamento "F1-F3", si accende il riscaldatore. Il riscaldatore si spegne quando la temperatura dell'acqua ha raggiunto i 38° C.
N.B.: è normale che il riscaldatore si accenda dopo il primo riempimento della minipiscina perché l'acqua del rubinetto è spesso molto fredda.

Regolazione della temperatura dell'acqua



Il termostato della minipiscina permette di controllare perfettamente la temperatura dell'acqua. La temperatura impostata può essere regolata tra 18 °C e 40 °C. Per aumentare la temperatura impostata premere il pulsante (+), mentre, per abbassarla, premere il pulsante (-).

N.B.: alla prima pressione del pulsante (+) o (-) viene visualizzata la temperatura impostata.

Attivazione delle pompe



Il pulsante 1 attiva la pompa a due velocità; la prima pressione a velocità bassa, la seconda pressione a velocità alta e la terza pressione spegne la pompa.

Il pulsante 2 attiva la pompa 2, che funziona soltanto ad alta velocità.

Pulsante faro/sistema d'illuminazione a LED



Questo pulsante permette di azionare il faro della minipiscina. La luce ha una durata di un'ora, che può essere prolungata ripremendo il tasto.

Sistema d'illuminazione a LED (optional)

Offre 7 tonalità fisse di colore e 3 modalità a sequenza casuale.

- Premere una volta il pulsante "Faro" per accendere la luce in modalità "casuale a dissolvenza"; premere quindi ripetutamente il tasto per spegnere la luce o selezionare una delle 7 tonalità fisse di colore, una sequenza casuale di colori fissi o una sequenza casuale di colori lampeggianti, secondo quest'ordine:

casuale a dissolvenza - spento - **BIANCO** - spento - **CELESTE** - spento - **VIOLA** - spento - **BLU** - spento - **VERDE CHIARO** - spento - **VERDE SCURO** - spento - **ROSSO** - **casuale colori fissi** - **casuale colori lampeggianti** - spento.

- Premere il pulsante "Faro" entro 3 secondi tra una pressione e l'altra; premendo il tasto dopo 3 secondi la sequenza re-inizia dalla modalità "casuale a dissolvenza".

N.B.: ogni volta che la luce viene accesa manualmente, si spegnerà automaticamente dopo un'ora.

Selezione del massaggio desiderato

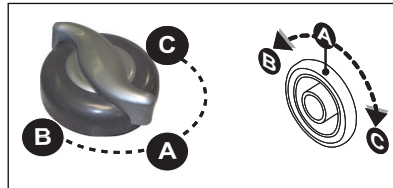

Ogni modello comprende un selettore di massaggi che permette di personalizzare il massaggio e le prestazioni deviando l'acqua tra i vari sistemi di getti.

Regolare il selettore massaggio in posizione **A** (Combo), **B** o **C**, per deviare la pressione dell'acqua a diversi gruppi di getti.

N.B.: la valvola è progettata per funzionare nelle posizioni **A** (Combo), **B**, e **C** per prestazioni ottimali. Per un'ottima filtrazione dell'acqua lasciare la valvola in posizione **A** quando la minipiscina è coperta. Per il massimo rendimento del getto durante l'uso della minipiscina selezionare la posizione **B** o **C**.

Regolazione del flusso dei getti individuali

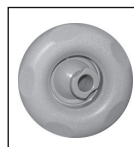

Il flusso d'acqua ai singoli getti della minipiscina può essere aumentato o diminuito ruotando la parte esterna della bocchetta. Molti getti sono dotati inoltre di un ugello regolabile in direzione, in modo da dirigere il getto verso la posizione voluta.

N.B.: tenere sempre aperti almeno 6 getti, in modo da garantire una filtrazione efficace dell'acqua.

Comandi dell'aria



Alcuni getti hanno una regolazione dell'aria dedicata: basta girare la manopola in senso orario per ridurre la quantità d'aria o viceversa per aumentarla.

Per ridurre al minimo la dispersione di calore, chiudere tutti i comandi dell'aria quando la minipiscina non è in funzione.

Cicli di filtrazione

■ Il sistema di controllo attiva un ciclo programmabile di filtrazione/riscaldamento "standard" o "economy". Questi cicli utilizzano la pompa 1 e la cartuccia filtrante per pulire velocemente l'acqua e minimizzare l'effetto "anello di sporcizia" lasciato dall'acqua sul bordo della minipiscina.

Modalità filtrazione/riscaldamento "standard" per i modelli senza pompa di ricircolo

(sul display compaiono le sigle da **F1** a **F3**)

Questa modalità viene normalmente selezionata in zone con climi freddi in cui i tempi di riscaldamento sono più lunghi a causa della temperatura ambiente inferiore.

In queste modalità la temperatura dell'acqua è regolata dalla temperatura impostata, dalla pompa funzionante a bassa velocità e dal riscaldatore che si attiva quando necessario. Una volta raggiunta la temperatura programmata, il riscaldatore e la pompa si spengono, per riaccendersi all'avvio del seguente ciclo di filtrazione/riscaldamento programmato, o quando la temperatura scende al di sotto del valore impostato.

Modalità filtrazione/riscaldamento "standard" per i modelli con pompa di ricircolo (disponibile solo su J-230, J-270 e J-280)

(sul display compaiono le sigle da **F0** a **F3**)

Valgono le stesse considerazioni fatte per i modelli senza pompa di ricircolo, tranne che la temperatura dell'acqua è regolata dalla temperatura impostata, dalla pompa di ricircolo e dal riscaldatore, che si attiva quando necessario. Una volta raggiunta la temperatura programmata, il riscaldatore si spegne e la pompa di ricircolo rimane in moto, in modo da assicurare una filtrazione ottimale dell'acqua.

Modalità filtrazione/riscaldamento "economy" (tutti i modelli)

(sul display compaiono le sigle da **F4** a **F6**)

Questa modalità viene normalmente selezionata in zone con climi caldi in cui i tempi di riscaldamento sono più corti a causa della temperatura ambiente più alta.

In queste modalità la temperatura dell'acqua è regolata dalla temperatura impostata, dalla pompa funzionante a bassa velocità (o dalla pompa di ricircolo, se presente) e dal riscaldatore solo quando è attivo un ciclo di filtrazione programmato.

Queste modalità consumano molta meno energia delle modalità standard descritte sopra.

Modalità di blocco (L1 - L2)

Queste modalità sono state progettate per essere utilizzate durante la manutenzione della minipiscina o per prevenire l'uso non autorizzato.

Selezione modalità filtrazione/riscaldamento

■ Sul pannello di controllo, tenere premuti contemporaneamente entrambi i pulsanti (+) e (-) e rilasciare.

Premere il pulsante (+) o (-) per selezionare rispettivamente la modalità filtrazione/riscaldamento o le modalità blocco L1-L2 descritte di seguito:

- modalità di filtrazione per i modelli senza pompa di ricircolo

■ Modalità filtrazione/riscaldamento "standard" (F1-F3)

(il riscaldatore viene attivato automaticamente qualora fosse ne-

cessario)



F1: 4 ore di filtrazione/riscaldamento al giorno (un ciclo di 2 ore ogni 12 ore)

F2: 6 ore di filtrazione/riscaldamento al giorno (un ciclo di 2 ore ogni 8 ore)

F3: 8 ore di filtrazione/riscaldamento al giorno (un ciclo di 2 ore ogni 6 ore)

■ Modalità filtrazione/riscaldamento "economy"

(il riscaldatore viene attivato solamente durante i cicli di filtrazione)



F4: 4 ore di filtrazione/riscaldamento al giorno (un ciclo di 2 ore ogni 12 ore)

F5: 6 ore di filtrazione/riscaldamento al giorno (un ciclo di 2 ore ogni 8 ore)

F6: 8 ore di filtrazione/riscaldamento al giorno (un ciclo di 2 ore ogni 6 ore)

■ Modalità di blocco



L1: Blocco totale

(disattiva tutte le funzioni della minipiscina)

L2: Blocco parziale

(disattiva i pulsanti dei getti e della luce per impedire l'uso non autorizzato della minipiscina). In questa modalità il ciclo di filtrazione/riscaldamento continua a funzionare come programmato. Quando questa funzione è attivata il display della temperatura lampeggia. *ESEMPIO: il ciclo di filtrazione/riscaldamento "F3" è stato attivato prima di scegliere la modalità di blocco. La minipiscina continua ad eseguire il ciclo "F3" finché la modalità di blocco viene cancellata ed è possibile selezionare un altro ciclo.*

■ Per impostare l'orario del primo ciclo di filtrazione/riscaldamento (dall'acquisto della minipiscina) collegare quest'ultima all'alimentazione due minuti prima dell'orario desiderato.

ESEMPIO: se si desidera che il primo ciclo di filtrazione/riscaldamento cominci alle 10:00 scollegare e ricollegare la minipiscina alle 09:58 AM.

- modalità di filtrazione per i modelli con pompa di ricircolo (disponibile solo su J-230, J-270 e J-280)

■ Modalità filtrazione/riscaldamento "standard" (F0-F3)

(il riscaldatore viene attivato automaticamente qualora fosse ne-



- F0:** 5 minuti di filtrazione al giorno
(praticamente vengono attivate tutte le pompe per questo periodo di tempo, in modo da ripulire le tubazioni da eventuali impurità)
- F1:** 1 ora di filtrazione al giorno (*impostazione di fabbrica*)
(un ciclo di mezz'ora ogni 12 ore)
- F2:** 1 ora e 1/2 di filtrazione al giorno
(un ciclo di mezz'ora ogni 8 ore)
- F3:** 2 ore di filtrazione al giorno
(un ciclo di mezz'ora ogni 6 ore)

■ **Modalità filtrazione/riscaldamento "economy"**
(il riscaldatore viene attivato solamente durante i cicli di filtrazione)



- F4:** 1 ora di filtrazione/riscaldamento al giorno
(un ciclo di mezz'ora ogni 12 ore)
- F5:** 1 ora e 1/2 di filtrazione/riscaldamento al giorno
(un ciclo di mezz'ora ogni 8 ore)
- F6:** 2 ore di filtrazione/riscaldamento al giorno
(un ciclo di mezz'ora ogni 6 ore)

■ **Modalità di blocco**



vedere "modalità di filtrazione per i modelli senza pompa di ricircolo".

Manutenzione della minipiscina

Una corretta e costante manutenzione della minipiscina ne conserverà bellezza e prestazioni nel tempo.

■ Pulizia del filtro (modelli J-210)

La minipiscina Jacuzzi® Premium è dotata di un cestello e di una cartuccia filtrante ad alto rendimento, situata nel vano apposito ricavato sulla parete interna della minipiscina. Le impurità vengono filtrate dalla pompa che trascina l'acqua nel cestello e nella cartuccia filtrante che, per avere prestazioni ottimali, deve essere pulita circa una volta al mese, in relazione comunque alla frequenza d'uso della minipiscina. A tale scopo, procedere come segue:

A. Scollegare la minipiscina dalla rete elettrica.

B. Rimuovere il coperchio, svitare la cartuccia ed estrarla dalla sua sede.

C. Sciacquare via le impurità dalle pieghe del filtro usando dell'acqua in pressione; iniziare dall'alto e continuare verso il basso. Ripetere l'operazione finché tutte le pieghe saranno pulite.

■ Pulizia del filtro (modelli J-230, J-270 e J-280)

Questi modelli sono dotati di un sacchetto e di una cartuccia fil-

trante ad alto rendimento, situata sotto l'apposito coperchio, come di seguito indicato.

Le impurità vengono filtrate dalla pompa di ricircolo (se prevista) o dalla pompa 1, che trascina l'acqua nel sacchetto e nella cartuccia filtrante che, per avere prestazioni ottimali, deve essere pulita circa una volta al mese, in relazione comunque alla frequenza d'uso della minipiscina. A tale scopo, procedere come segue:

A. Scollegare la minipiscina dalla rete elettrica.

B. Rimuovere il coperchio portandolo verso l'alto.

C. Rimuovere il sacco dello skimmer dai fermi e pulirlo.

D - E. Rimuovere la cartuccia del filtro ruotandola in senso antiorario (per sbloccarla dal raccordo) ed estrarla.

F. Sciacquare via le impurità dalle pieghe del filtro usando dell'acqua in pressione; iniziare dall'alto e continuare verso il basso. Ripetere l'operazione finché tutte le pieghe saranno pulite.

G. Immergere la cartuccia del filtro nella minipiscina, rivolgendolo verso l'alto l'estremità filettata per rimuovere le bolle d'aria rimaste intrappolate; quindi, tenere la cartuccia sott'acqua, in modo da evitare che eventuali bolle d'aria possano crearsi durante la successiva fase d'installazione.

H. Rimettere la cartuccia nell'alloggiamento, e ruotarla in senso orario per rimontarla sul raccordo.

Fare attenzione al verso di montaggio.

Non avvitare troppo a fondo.

I. Reinstallare il sacco dello skimmer (pulito) sui fermi.

J. Installare il coperchio del filtro e ricollegare la minipiscina alla rete elettrica.

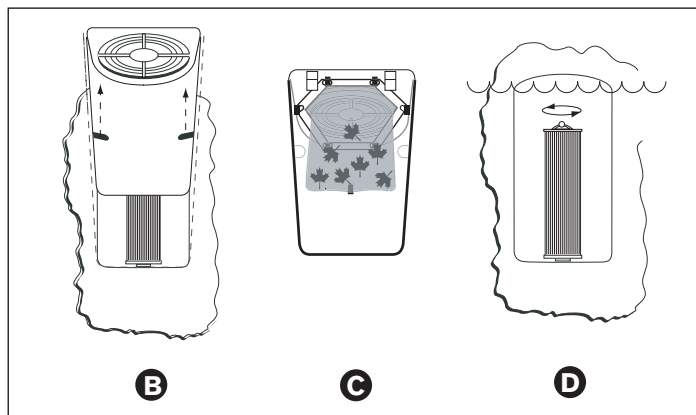

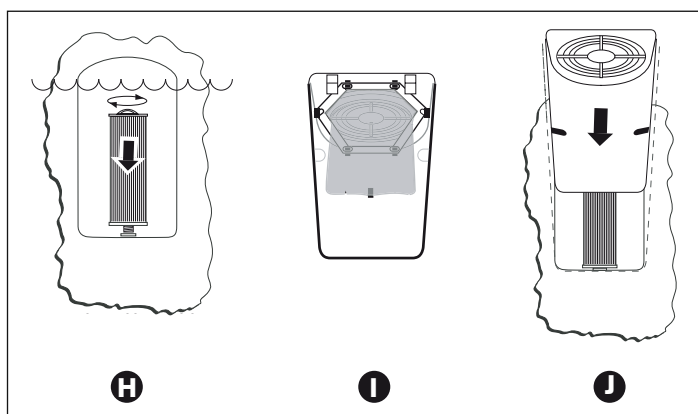
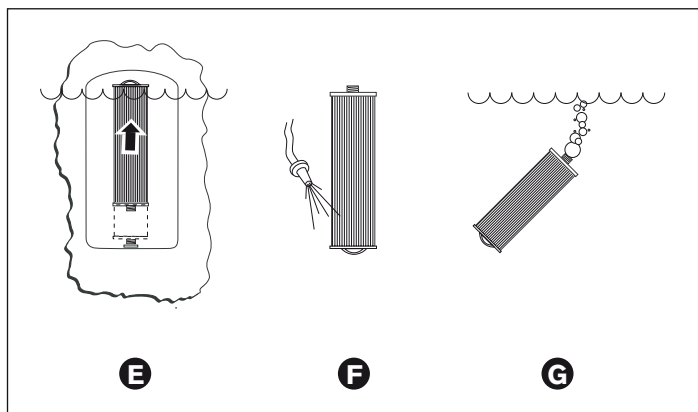

■ La cartuccia del filtro deve essere periodicamente pulita in modo approfondito. *Si consiglia di mettere a bagno il filtro per una notte in un recipiente di plastica riempito con una soluzione di acqua e un prodotto di pulizia specifico.*

■ La durata della cartuccia è di circa 2 anni, a patto che venga sottoposta a periodica manutenzione e che venga impiegata con una qualità dell'acqua ottimale.

Le cartucce di ricambio possono essere acquistate dal vostro rivenditore di fiducia.

■ Le bocchette d'aspirazione dei modelli J-210 sono dotate di filtri, che impediscono ad eventuali impurità di entrare nei selettori di massaggio e nella pompa 2; questi filtri dovrebbero essere puliti ogni 2 mesi circa o quando si osserva una diminuzione delle prestazioni della pompa.

Scarico e riempimento

Si consiglia di sostituire l'acqua della minipiscina ogni 3 mesi circa. La frequenza di sostituzione dell'acqua dipende dalla frequenza d'uso, la cura nella manutenzione della qualità dell'acqua, ecc. L'acqua deve essere cambiata quando non è più possibile controllare la schiuma e/o non si ha più la normale sensazione di "lucentezza", anche se le misurazioni di bilanciamento dell'acqua rientrano nei parametri adeguati.

ATTENZIONE! Scollegare la minipiscina dalla rete elettrica prima di svuotarla. Non ripristinare il collegamento finché la minipiscina non è stata riempita nuovamente.

Se fa molto freddo e la minipiscina è collocata all'aperto c'è il rischio di congelamento delle tubature dell'impianto idraulico (vedere la sezione "Preparazione per l'inverno").

Se invece fa molto caldo, non lasciare la minipiscina esposta alla luce diretta del sole.

Per svuotare la minipiscina, seguire la seguente procedura:

1. Scollegare la minipiscina dalla rete elettrica.

2. Rimuovere il pannello frontale presente sotto il pannello di controllo.

3. (fig. A) Tagliare la fascetta e spostare il tubo verso l'esterno, tenendolo al di sopra del livello dell'acqua in vasca.

4. (fig. B) Svitare il tappo (1), posizionare il tubo in un pozzetto di scarico e ruotare la valvola (2).

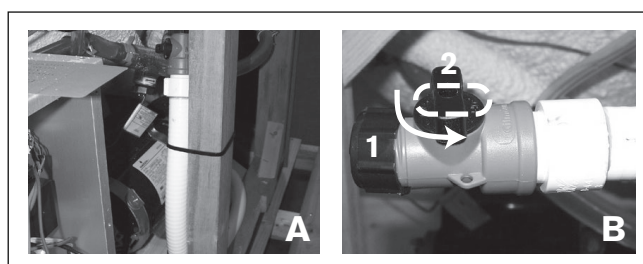

5. Dopo aver scaricato l'acqua, richidere la valvola e riavvitare il tappo, senza stringere troppo. Quindi, portare nuovamente il tubo in posizione verticale e fissarlo con una fascetta (fig.A).

6. Rimontare il pannello frontale e fare riferimento al cap. "Istruzioni per il primo avviamento" per riempire la minipiscina.

N.B.: *Riempire sempre la minipiscina utilizzando il raccordo del filtro.*

Pulizia della minipiscina

Per conservare la lucentezza della superficie della minipiscina, è fondamentale evitare l'utilizzo di detersivi abrasivi che provocano effetti dannosi alla superficie.

Indipendentemente dal detersivo usato, assicurarsi che non rimanga nessun residuo di sapone sulla superficie. I residui di sapone potrebbero creare della schiuma una volta riempita nuovamente la minipiscina.

Manutenzione dei poggiatesta

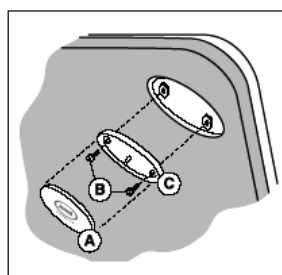

Rimuovere e pulire i cuscini poggiatesta con acqua saponata usando un panno o una spazzola a setole morbide.

N.B.: Rimuovere sempre i poggiatesta quando si aggiunge all'acqua un trattamento chimico "shock". I poggiatesta possono essere reinseriti nella minipiscina quando il valore del prodotto disinfettante scende sotto i 4 ppm.

Per rimuovere i poggiatesta:

1. Afferrare con la punta delle dita l'innesto del poggiatesta centrale (A) e staccarlo delicatamente dalla base del poggiatesta (C).
2. Usare un cacciavite per svitare e rimuovere i bulloni di sostegno (B) dalla base del poggiatesta.
3. Dopo la pulizia, riassemble i poggiatesta eseguendo le operazioni in ordine inverso, facendo attenzione a non stringere troppo.

Manutenzione della copertura

L'uso della copertura isolante ogni volta che la minipiscina non è in funzione riduce significativamente i costi di gestione, i tempi di riscaldamento e le operazioni di manutenzione.

Per aumentare la durata della copertura, maneggiarla con cura e pulirla regolarmente con un sapone neutro e acqua o con prodotti appositi.

N.B.: Non appoggiarsi o sedersi sulla copertura.

Manutenzione dei pannelli

I pannelli non richiedono particolare manutenzione; per la pulizia, basta passare il rivestimento con un panno pulito e con una soluzione di sapone neutro.

ATTENZIONE: non rivolgere getti d'acqua contro i pannelli, dato che dietro sono presenti gli organi elettromeccanici.

Preparazione per l'inverno

■ La minipiscina Jacuzzi® Premium è progettata per proteggersi automaticamente contro il congelamento in condizioni di corretto funzionamento.

■ Nei periodi in cui la temperatura scende sotto lo zero, eseguire controlli periodici per assicurarsi che l'alimentazione elettrica fornita alla minipiscina non venga interrotta.

■ In condizioni di freddo molto intenso, scegliere la modalità filtrazione/riscaldamento F3 "Standard" per evitare il congelamento.

■ Nei periodi di non utilizzo della minipiscina, in caso di prolungata interruzione della corrente elettrica o in periodi con temperature molto basse, è importante rimuovere tutta l'acqua dalla minipiscina e proteggere l'impianto dai danni che può causare il gelo.

Per preparare la minipiscina all'inverno in modo adeguato, contattare il proprio rivenditore di fiducia.

In situazioni di emergenza, i danni possono essere ridotti se si seguono le seguenti indicazioni:

- Seguire le istruzioni per lo svuotamento della minipiscina.
- Aspirare l'acqua dalle zone incassate dei sedili e dal fondo vasca.
- Scollegare la minipiscina dalla rete elettrica.

-Rimuovere i pannelli del rivestimento laterale e localizzare i tappi di scarico delle pompe, rimuovendoli quindi per permettere all'acqua di uscire dalle pompe e dal riscaldatore.

Usare un aspiratore o altro mezzo per impedire che l'acqua allaghi lo scomparto dell'impianto.

- Reinstallare i tappi delle pompe e i pannelli di rivestimento e coprire la minipiscina con la copertura isolante.

Riattivazione della minipiscina in climi freddi

Prima di avviare la minipiscina dopo un lungo periodo in cui è rimasta vuota a temperature molto basse, controllare che l'acqua rimasta in alcune sezioni delle tubature non sia ancora congelata: tale situazione potrebbe bloccare il flusso dell'acqua impedendo il corretto funzionamento della minipiscina e danneggiare l'impianto.

Si raccomanda di consultare il proprio rivenditore prima di tentare di riavviare la minipiscina.

Mantenimento della qualità dell'acqua

Mantenere la qualità dell'acqua entro determinati limiti offre un piacere ancor maggiore e prolunga la durata dell'impianto; si tratta di un procedimento abbastanza semplice, ma richiede un'attenzione costante perché la composizione chimica dell'acqua dipende dal bilanciamento di diversi fattori.

Una scarsa cura nella manutenzione dell'acqua può determinare condizioni di immersione non salutari e anche danni alla minipiscina.

Per una guida specifica alla conservazione della qualità dell'acqua, consultare il proprio rivenditore, che potrà consigliare i prodotti chimici adeguati per la sanitizzazione e la manutenzione della minipiscina.

ATTENZIONE: Non conservare gli additivi chimici negli scomparti presenti sotto la minipiscina.

Controllo del pH

Il pH è l'unità di misura dell'acidità o dell'alcalinità dell'acqua e si misura in una scala da 0 a 14. Il punto di mezzo (7) rappresenta il valore neutro. Al di sopra di questo valore l'acqua è considerata alcalina, al di sotto acida.

È MOLTO IMPORTANTE MANTENERE UNA CONDIZIONE LEGGERMENTE ALCALINA DA 7.4 A 7.6.

Un pH basso è corrosivo per le parti metalliche dell'impianto. Un pH alto causa depositi sulla superficie interna (incrostazione); inoltre se il pH si sposta dai valori ideali viene compromessa anche l'azione degli agenti sanitizzanti.

Sanitizzazione

Per distruggere i batteri e i composti organici presenti nell'acqua, impiegare regolarmente un sanizzante.

Esistono poi molti altri additivi adatti alla minipiscina: alcuni servono a compensare la perdita di bilanciamento dell'acqua, altri si utilizzano per il trattamento cosmetico ed altri ancora per alterare la sensazione al tatto o l'odore dell'acqua.

Per l'uso di questi additivi seguire i consigli del proprio rivenditore di fiducia.

ATTENZIONE: Non usare tavolette di cloro (Tricloro) nella minipiscina: questa sostanza chimica può avere un effetto estremamente corrosivo su alcuni materiali della minipiscina. I danni causati dall'uso di questa sostanza, o l'uso improprio di qualsiasi additivo chimico, non sono coperti dalla garanzia della minipiscina.

Ozonizzatore (optional)

Nel caso in cui abbiate scelto di accessoriare la minipiscina con il sistema ad ozono, avrete modo di constatare che l'acqua resta fresca e pulita, anche con l'impiego di una minor quantità di sanizzante e con minori ricambi d'acqua.

Condizioni e messaggi di errore

Modalità "estate" (modelli con pompa di ricircolo)

■ Se la temperatura dell'acqua supera di 1 °C la temperatura impostata la minipiscina entra in modalità "estate": la pompa di ricircolo viene disattivata automaticamente.

■ La modalità "estate" non viene comunque attivata fino a che la temperatura dell'acqua non raggiunge i 35 °C.

Per non far attivare la "modalità estate", potrebbe essere necessario ridurre il ciclo di filtraggio/riscaldamento quando fa molto caldo.

Surriscaldamento



Protezione surriscaldamento. Il riscaldatore è disattivato.

Non entrare nella minipiscina, dato che l'acqua potrebbe essere troppo calda!

- Per correggere la situazione:

■ Rimuovere la copertura e lasciar raffreddare la minipiscina.

■ Programmare le impostazioni dei filtri in modalità "Economy".

■ Se la temperatura dell'acqua scende al di sotto di 44°C, la minipiscina riprende il funzionamento normale.

■ Se la temperatura non scende sotto i 44°C, contattare un Centro Assistenza Jacuzzi.

Si ricorda che la capacità di raffreddamento della minipiscina è strettamente legata alla temperatura esterna: una temperatura esterna eccessivamente calda può impedire il raffreddamento del-

la minipiscina perché la sua struttura totalmente isolata è stata progettata per trattenere il calore e per ridurre al minimo i costi di gestione.

Il pannello visualizza SN1



Sensore aperto (riscaldatore disattivato) o sensore in corto circuito (la minipiscina è disattivata). Il sensore del limite massimo della temperatura non funziona.

■ Consultare un Centro Assistenza Jacuzzi autorizzato.

Il pannello visualizza SN2



Sensore aperto o in corto circuito (riscaldatore disattivato). Il sensore della temperatura non funziona.

■ Consultare un Centro Assistenza Jacuzzi autorizzato.

Il pannello visualizza FL1 o FL2 (modelli senza pompa di ricircolo)



Se sul display lampeggia la scritta "FL1" significa che il pressostato non funziona perfettamente quando viene azionata la pompa 1. Se sul display lampeggia la scritta "FL2" significa che il pressostato è chiuso male.

Questo errore provoca la disattivazione del riscaldatore.

- Per correggere la situazione:

■ Controllare che il livello dell'acqua sia di circa 3 cm dal poggiatesta più basso; aggiungere acqua se necessario.

■ Controllare che la cartuccia del filtro non sia bloccata o eccessivamente sporca.

■ Eliminare eventuali "blocchi d'aria" dalla pompa 1, svitando il tappo di drenaggio superiore per alcuni secondi; quindi, riavvitare il tappo.

■ Se il problema persiste consultare un Centro Assistenza Jacuzzi autorizzato.

Il pannello visualizza FL1 o FL2 (modelli con pompa di ricircolo)



Se sul display lampeggia la scritta "FL1" significa che l'interruttore di flusso non funziona perfettamente, la cartuccia del filtro è troppo sporca o c'è dell'aria intrappolata nella pompa di ricircolo.

Se sul display lampeggia la scritta "FL2" significa che l'interruttore di flusso è chiuso male. Questo errore provoca la disattivazione del riscaldatore; è possibile che venga disattivata anche la pompa 1.

- Per correggere la situazione:

■ Controllare che il livello dell'acqua sia di circa 3 cm dal poggiatesta più basso; aggiungere acqua se necessario.

■ Controllare che la cartuccia del filtro non sia bloccata o eccessivamente sporca.

■ Eliminare eventuali "blocchi d'aria" dalla pompa di ricircolo: togliere la cartuccia filtrante ed inserire il tubo dell'acqua (usato per annaffiare il giardino) nell'alloggiamento della cartuccia, avendo l'accortezza di interporre uno straccio, in modo da "sigillare" l'apertura collegata alla pompa; aprire l'acqua per circa 30 secondi, richiuderla e reinstallare la cartuccia, controllando il funzionamento della minipiscina.

■ Se la pompa di ricircolo non sta funzionando, spegnere e accendere l'interruttore principale per riadescarla.

■ Se il problema persiste consultare un Centro Assistenza Jacuzzi autorizzato.

Il pannello visualizza COL



La temperatura è scesa di 11 °C rispetto a quella impostata. La pompa 1 (o quella di ricircolo, se prevista) e il riscaldatore si attivano per portare la temperatura a 8 C° dalla temperatura impostata.

■ Non è necessaria alcuna operazione.

N.B.: questa è una condizione normale durante il primo riempimento della minipiscina, dato che l'acqua del rubinetto è spesso molto fredda.

Il pannello visualizza ICE



Protezione antigelo - È stata rilevata una condizione di possibile congelamento.

■ Non è necessaria alcuna operazione; la pompa principale (o quella di ricircolo, se prevista) ed il riscaldatore si attivano per far circolare acqua calda nelle tubature finché la piscina non si trova più in condizione di pericolo.

Il pannello visualizza - - -



È stato attivato il software di sicurezza e la minipiscina viene disattivata; è stato rilevato un problema che potrebbe danneggiare la minipiscina o i suoi componenti.

■ Consultare un Centro Assistenza Jacuzzi autorizzato.

Risoluzione dei problemi

Nel caso in cui la minipiscina non funzioni correttamente, ricontrollare tutte le istruzioni di installazione e funzionamento del presente manuale e controllare il messaggio visualizzato sul display. Se il funzionamento non è ancora soddisfacente, seguire le istruzioni date per la risoluzione dei problemi.

Nessuno dei componenti funziona (pompa, faro)

La minipiscina è collegata all'alimentazione?
È saltato l'interruttore generale del contatore?

■ Contattare un Centro Assistenza Jacuzzi autorizzato.

La pompa non funziona ma il faro è acceso

■ Premere il tasto "GETTI": se l'acqua rimane ferma, controllarne il livello e assicurarsi che la minipiscina sia collegata all'alimentazione. Se il problema persiste contattare un Centro Assistenza Jacuzzi autorizzato.

La pompa principale funziona ma l'acqua non esce dai getti. La pompa potrebbe non essere adescata correttamente.

Questa situazione può verificarsi dopo che la minipiscina è stata svuotata e riempita.

■ Premere il pulsante GETTI 1 alcune volte, lasciando il motore acceso non più di 5-10 secondi per volta.

Scollegare l'alimentazione e svitare il tappo della valvola deviatore per far uscire l'aria e/o rimuovere il filtro; assicurarsi di aver avvitato il tappo della valvola deviatore e/o di aver reinstallato il filtro prima di collegare la minipiscina all'alimentazione e riavviare la pompa.

Azione dei getti insufficiente

■ Premere il pulsante GETTI 1 per assicurarsi che la pompa 1 sia in funzione.

■ Portare il comando dell'aria in posizione "on"

■ Verificare che il filtro non sia sporco (pulirlo se necessario).

■ Assicurarsi che i getti siano completamente aperti.

Acqua troppo calda

■ Ridurre l'impostazione della temperatura.

Acqua troppo fredda

■ Controllare l'impostazione della temperatura.

■ Tenere la minipiscina coperta durante il riscaldamento.

■ Controllare le impostazioni per verificare se la minipiscina funziona in modalità "economy" (vedere cap. "Cicli di filtrazione").

Se nonostante questi controlli il problema persiste contattare il proprio rivenditore di fiducia o un Centro Assistenza Jacuzzi autorizzato.

J-210

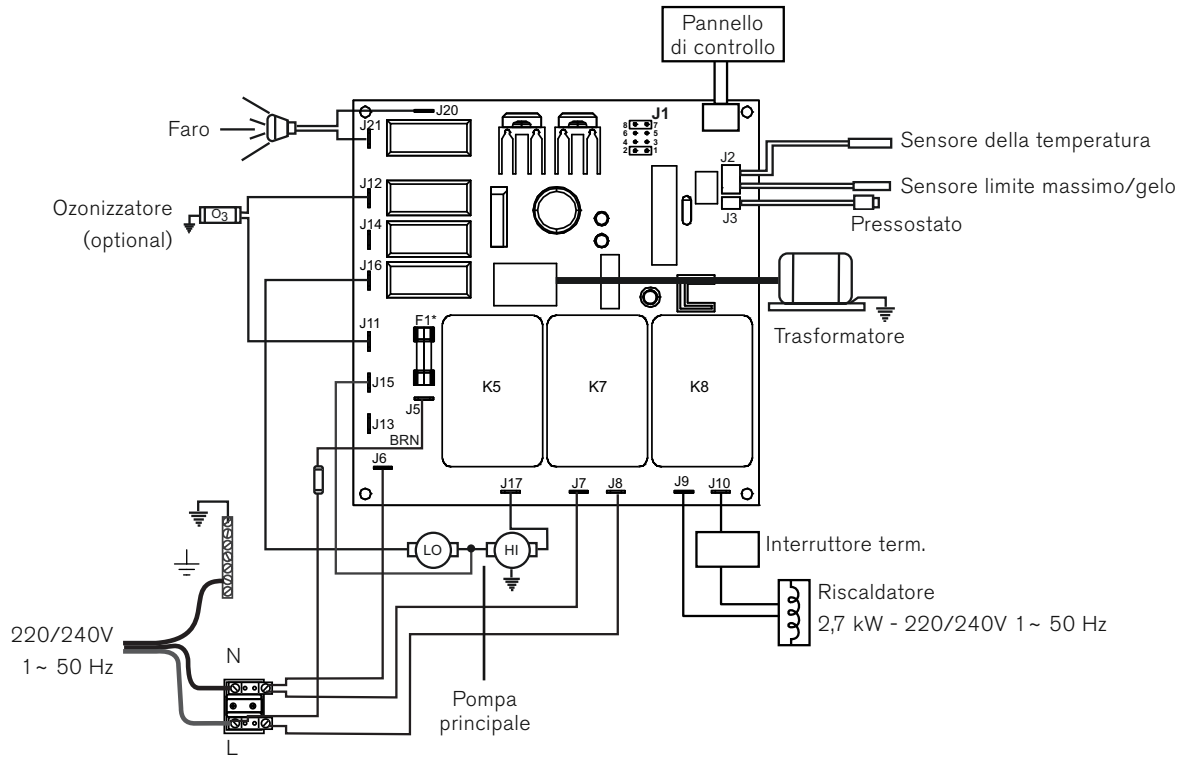

J-230/J-270/J-280

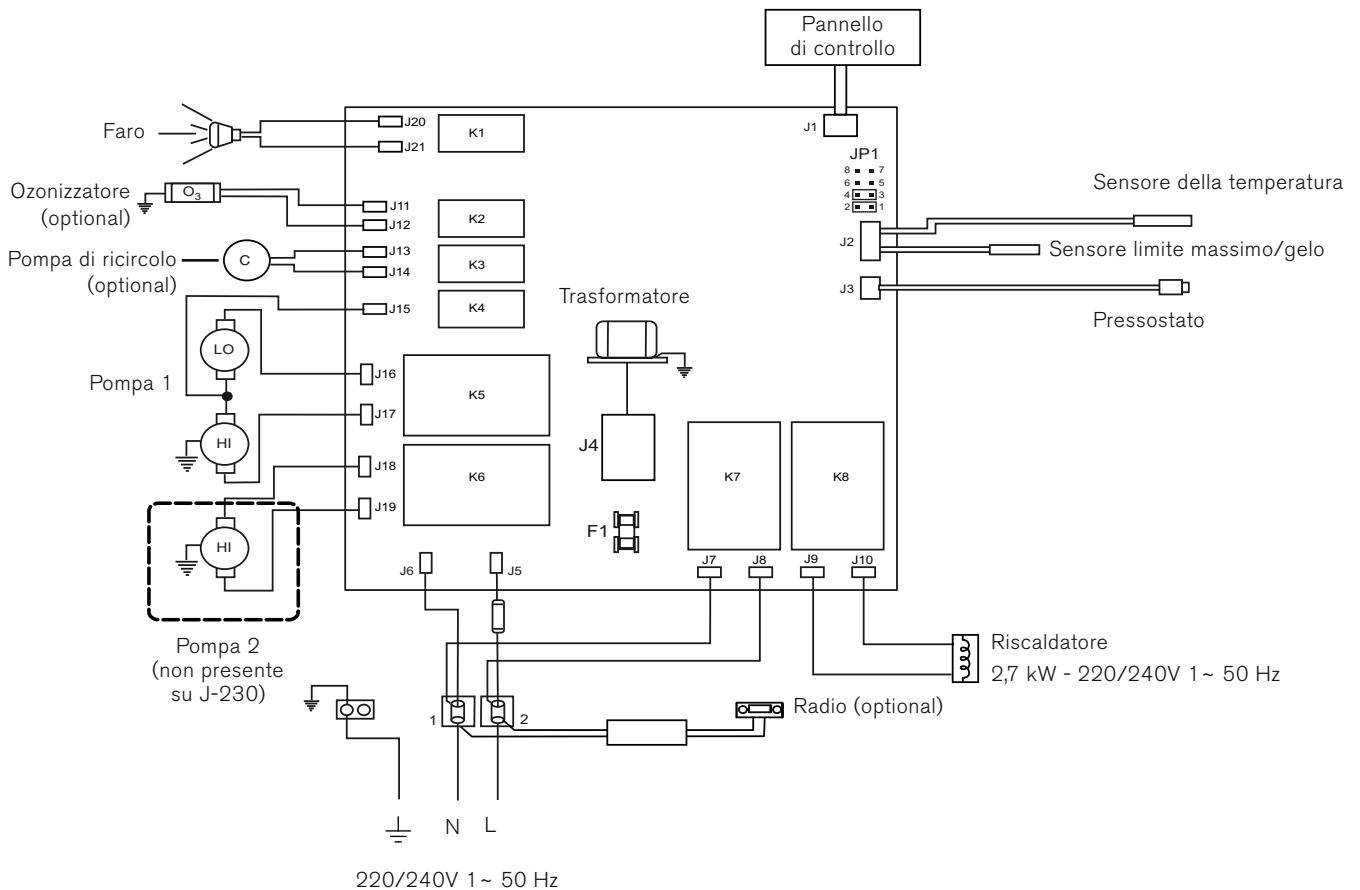

Table of Contents

Important information	16
FCC notice	16
Important safety instructions	16
Electrical safety	17
Start-up instructions	17
Control panel	18
Characteristics and controls	19
Operating instructions	20
Filtering cycles	20
Spa maintenance	22
Draining and refilling	23
Keeping your spa clean	23
Winterizing	23
Restarting your spa in cold weather	24
Maintenance of water quality	24
Conditions and error messages	24
Troubleshooting	26
Wiring diagram J-210/J-220	27
Wiring diagram J-230/J-270/J-280	27

Important information

Your Jacuzzi® Premium spa is constructed to the highest standards. However, because heat retentive materials are utilized to insulate the spa for efficient operation, an uncovered spa surface directly exposed to sunlight and high temperatures for an extended period is subject to permanent damage. These components are not covered by the warranty.

Keeping the insulating cover in place anytime the spa is not in use.

Jacuzzi Premium constantly strives to offer the finest spas available, therefore modifications and enhancements may be made which affect the specifications, illustrations and/or instructions contained herein.

FCC Notice.

This equipment has been tested and found to comply with the limits for a Class B Digital Device, pursuant to Part 15 of the FCC Rules. These limits are designed to provide reasonable protection against harmful interference in a residential installation.

This equipment generates and uses radio frequency energy. If not installed and used in accordance with the instructions, it may cause harmful interference to radio. However, there is no guarantee that interference will not occur in a particular installation.

If this equipment does cause harmful interference to radio or television reception, which can be determined by turning the equipment off and on, the user is encouraged to try to correct the interference by one or more of the following measures:

- Rearrange or relocate the receiving antenna.
- Increase the separation between the equipment and receiver.
- Connect the equipment into an outlet on a circuit different from the circuit connected.

Consult the dealer or an experienced radio/TV technician for help.

Important Safety Instructions

READ AND FOLLOW ALL INSTRUCTIONS BEFORE OPERATING THE SPA!

■ Do not permit children to use this product unless they are closely supervised at all times.

■ Use the straps and clip tie downs to secure the cover when not in use.

■ The suction fittings are sized to match the water flow created by the pump. If they are replaced, make sure that the flow rate is the same.

Never operate the spa if the suction fittings are broken or missing. Never replace a suction fitting with one rated less than the flow rate marked on the original suction fitting.

■ When the spa is in use, do not use any electrical appliance, unless such appliances are built-in by the manufacturer.

The water in a spa should never exceed 40 °C. Lower water temperatures are recommended for young children, pregnant women and when spa use exceeds 10 minutes.

■ The use of alcohol, narcotics or medicines may cause drowsiness, and affect pulse rate, blood pressure and circulation. Avoid using these substances before getting into the spa.

■ Do not use a spa immediately following strenuous exercise.

Electrical safety

The MaxiJacuzzi® are safe products, manufactured in compliance with standards **60335-1: 2002, 60335-2-60: 2003, 60825-1: 1994+A1+A2, EN 55014-2, CISPR 22 CLASS B, EN 61000-3-2, EN 6100-3-3** and tested during production to ensure user safety.

■ Installation must be performed by qualified personnel who ensure compliance with current national regulations and who are also authorized to issue a certificate of compliance with proper installation procedures.

 **It is the responsibility of the installer to select materials based on their intended use, to carry out work properly, to check the condition of the system that the unit will be connected to and that it ensures safety of use also concerning maintenance work and the possibility to examine the system.**

■ The MaxiJacuzzi® are class “I” appliances and therefore they must be permanently connected, **without any intermediate connections**, to the electrical system and to the protection system (earth system).

 **The electrical system of the building must be provided with a 0.03A differential switch and with an efficient protection (earth) circuit. Check for proper operation of the differential switch by pressing the TEST button, which should trip.**

 **Parts incorporating electrical components, except remote control devices, must be located or fixed so that they cannot fall into the spa. Live components and equipment must be out of reach of individuals in the spa.**

■ For connection to the electrical mains, it is necessary to install an omnipolar cut-off switch as per the values indicated in the chapter “Electrical characteristics”, which is to be located in an area which is compliant with safety instructions and which cannot be reached by the users who are using the MaxiJacuzzi®. *It is mandatory to comply with this instruction. Any other procedure is prohibited.*

■ The installation of electrical devices and equipment (sockets, switches, etc.) near the MaxiJacuzzi® must be in compliance with legal standards and regulations in the country where the MaxiJacuzzi® is installed.

■ The omnipolar switches which were previously mentioned must ensure an opening of contacts of at least 3 mm, and they must be compliant with the voltage and current as specified in the chapter “Technical characteristics”.

■ For the equipotential connection as required by specific national standards, the installer must use the terminal provided (standard **EN 60335.2.60**) in the electrical box, and marked with the symbol . In particular, an equipotential condition must

be established for all metallic masses surrounding the spa, for example water and gas pipes, metallic platforms, and so on.

Refer to the pre-installation information sheet for instructions and electrical input of the various models.

Start-up instructions

Read each step in its entirety before proceeding with that step.

■ Remove any dirt from the spa. Although the spa shell has been polished at the factory, you may want to treat it with a specially formulated spa cleaner and wax available from your dealer prior to filling the first time.

■ Filling the spa

Remove the filter cover and the filter cartridge as indicated in the chapter on cleaning the filter.

Position the end of the hose inside the filter connection and fill the spa until the level of water covers all of the nozzles, without however reaching the headrest.

Do not overfill your mini-pool.

N.B.: *If your water is extremely hard, it is preferable to fill halfway with hard water and the rest of the way with softened water. Or, you may fill entirely with hard water if you use a special water additive.*

Always fill the mini-pool from the filter fitting so as to expel air trapped in the pump intake. Otherwise, the air may remain in the nozzle of pump, preventing the pump from circulating the water. After filling, make sure the filter is installed properly before applying power to the mini-pool (refer to the chapter on cleaning the filter).

■ Checks

Open the cabinet access panel and check all pump fittings to make sure they are tight. Loosening can occur during shipping and handling.

■ Turning on power

Turn on power to spa at the home's circuit breaker: the heater and pump automatically activate. The water temperature LED flash on the control panel and the messages “COL” or “ICE” appear.

■ Start-up

Activating the pump(s)

■ Addition of chemical additives at first start-up

Add the spa water chemicals as recommended by your dealer (refer to the chapter “Water Quality Maintenance” for general guidance.

N.B.: *Always cover the spa (except when mixing chemical additives!) with the insulating cover, so as to reduce heating times and thus minimize operating costs.*

The time required for initial heat-up will vary depending on the starting water temperature.

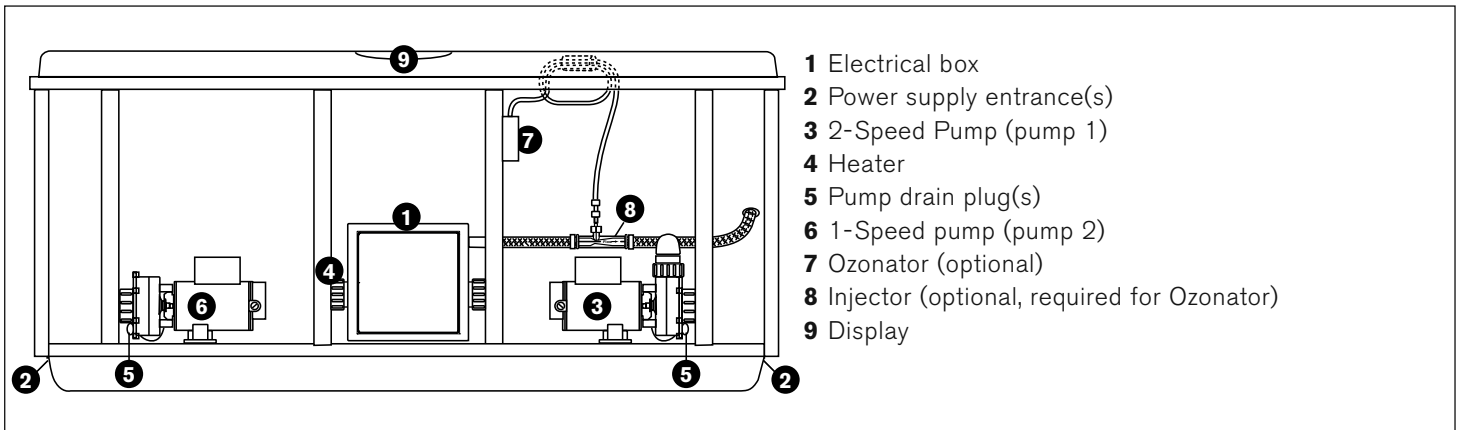

- 1 Electrical box
- 2 Power supply entrance(s)
- 3 2-Speed Pump (pump 1)
- 4 Heater
- 5 Pump drain plug(s)
- 6 1-Speed pump (pump 2)
- 7 Ozonator (optional)
- 8 Injector (optional, required for Ozonator)
- 9 Display

WARNING!

Do not get in the spa until the quantity of disinfectant has not dropped below the level recommended by the manufacturer and/or by your retailer. Always check water temperature carefully before entering spa.

off automatically to conserve energy. Simply press either jets button to continue operation for an additional 20 minutes.

G. Heat Indicator: lit when heater is on.

Control Panel

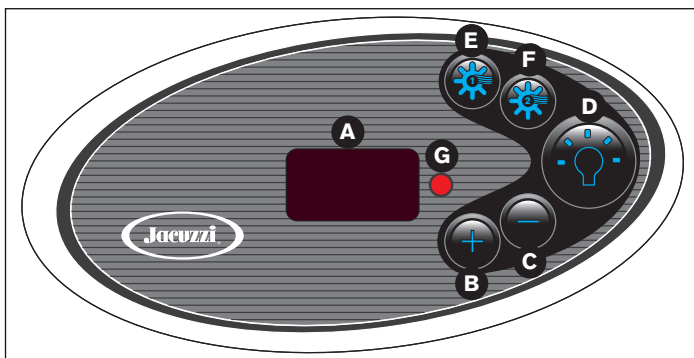

A Display: can display current water temperature, water temperature set point, selected skimming/heating mode, and error messages.

B. (+) Button: increases water temperature set point.

C. (-) Button: decreases water temperature set point. The range of temperature adjustment goes from 18 to 40 °C. Factory default setting is 38 °C.

D. Light button: switches the underwater light on and off. Activates the LED lighting system, if present. The light stays on for an hour and then switches off so that the light bulb will last longer.

E. Pump 1 button: turns pump 1 on and off. Press once for low speed; press a second time for high speed; press a third time to turn pump off.

F. Pump 2 button (only for models with two pumps): turns pump 2 on and off. Press once to turn it on; press twice to turn the pump off. The jets operate for 20 minutes after activation; then they switch

CHARACTERISTICS AND CONTROLS

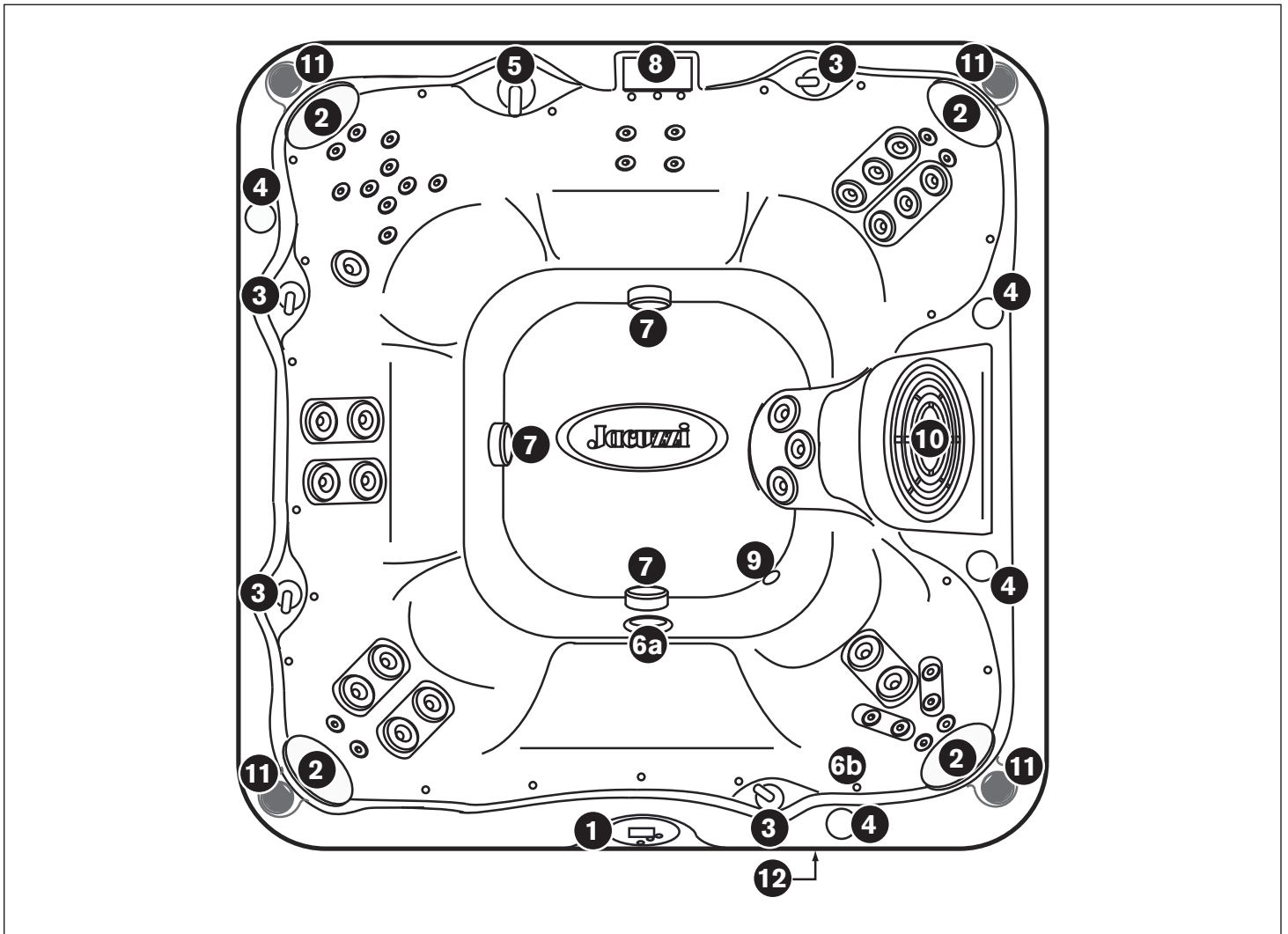

The model shown is the J-280. The arrangement of the jets and the characteristics vary from one model to the next.

1. Control Panel
2. Headrest
3. Air regulators (4)
4. Cup Holder (4)
5. Selector for type of massage (1)
6. Lighting system
 - 6a: Underwater spotlight (standard equipment)
 - 6b: LED lighting system (optional)
7. Suction intakes, equipped with filters. The filters must be cleaned periodically
8. Cascade, equipped with lever to control its flow rate.
9. Heater return fitting.
10. Filter grille, under which the filter cartridge is located.
11. Loudspeakers (4, optional)
12. Audio System (optional)

Operating instructions

The spa control system has automatic functions that operate upon start-up and normal operation.

Upon power up, the display shows the following information:

- current version of software: 356 in models with circulation pump; 556 in models without circulation pump
- "888" (all LED indicators are on: control of operation of all display segments and indicator lights).
- After the initial start-up sequence ends, the actual water temperature is displayed. If water temperature is below 38° C (factory setting) and the spa is set in skimming/heating mode "F1-F3", the heater will come on. The heater goes off when water temperature has reached 38° C.
N.B.: it is normal for the heater to turn on after the spa is first filled because tap water is often very cold.

Setting water temperature



The spa's thermostat provides optimum control of water temperature. The temperature set point (set temperature) can be adjusted from 18 °C to 40 °C. To increase the set temperature, press button (+). To lower it, press (-).

N.B.: The first press of either **WARMER (+)** or **COOLER (-)** button displays the set temperature.

Pump activation



Button 1 activates the two-speed pump, the first press at low speed, the second press at high speed. Pressing for a third time turns the pump off. Button 2 activates pump 2, which only operates at high speed.

Button for spotlight/LED lighting system



This button makes it possible to turn the spa light on. The light stays on for an hour. This time can be extended by pressing the key again.

LED lighting system (optional)

Offers 7 fixed colours and 3 random sequence modes.

- Press the "spotlight" button once to turn the light on in "random and fadeout" mode. Then press the key repeatedly to turn the light off or to select one of the 7 fixed colours, a random sequence of fixed colours or a random sequence of flashing colours, in this order:

random with fadeout - off - **WHITE** - off - **SKY BLUE** - off - **VIOLET** - off - **BLUE** - off - **LIGHT GREEN** - off - **DARK GREEN** - off - **RED** - **random steady colours** - **random flashing colours** - off.

- Press the "Spotlight" button with no more than 3 seconds between presses. If you press the key after 3 seconds the sequence starts over from the "random with fadeout" mode.

NOTE: Any time the light is manually turned on, it will automatically turn off after approximately 1 hour.

Selecting desired massage action

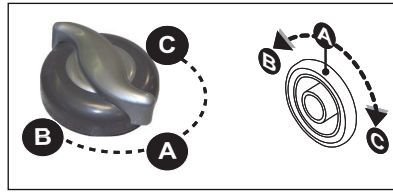

Each model incorporates a massage selector that allows you to customize the massage and performance by diverting water between various jet systems.

Simply turn massage selector to position **A** (Combo), **B** or **C**, to divert water pressure to various jet groups.

N.B.: The valve is designed to operate in positions **A** (Combo), **B**, and **C** for optimum performance.

For optimum filtration benefits, leave the valve in position **A** when spa is covered. Select position **B** or **C** for maximum jet performance during spa use.

Adjusting Individual Jet Flow

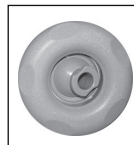

The water flow to the individual jets in your spa can be increased or decreased by rotating the outside jet face.

Many jets are also equipped with a direction adjustment module, so that you can aim the jet in the desired position.

N.B.: always keep at least 5 jets open so as to ensure efficient water filtering.

Air controls

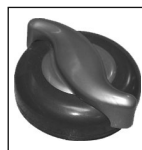

Some jets have a dedicated air adjustment. Turn the knob clockwise to reduce the amount of air or counter-clockwise to increase it.

To minimize heat loss, all air controls should be closed when the spa is not in use.

Filter cycles

- The control system activates a programmable "standard" or "economy" skimming/heating cycle. These cycles utilize pump #1 and the filter cartridge to clean the water quickly and minimize their "bath-tub ring" effect.

Standard heating/ filtering mode for models without circulation pump

(the display shows the codes **F1** to **F3**)

This mode is normally selected in areas with cold climates where heating times are longer due to a lower ambient temperature.

In these modes, the water temperature is regulated by the set temperature, low-speed pump, and heater which turns on as needed. Once the programmed temperature has been reached, the heater and the pump go off. they come back on at the next programmed filtering/heating cycle, or when the temperature drops below the set value.

Standard heating/ filtering mode for models with circulation pump (available only on J-230, J-270 and J-280)

(the display shows the codes **F0** to **F3**)

The same considerations made for the models without circulation pump, except that the temperature of the water is controlled by the set temperature, by the circulation pump and by the heater, which is activated when necessary. Once the programmed temperature is reached, the heater shuts off and the circulation pump continues running, so as to ensure optimal filtering of the water.

Economy heating/filtering mode (all models)

(the display shows the codes **F4** to **F6**)

This mode is normally selected in areas with cold climates where heating times are longer due to a higher ambient temperature.

In these modes, the water temperature is regulated by the set temperature, by the pump operating at low speed (or by the recirculation pump, if present), and heater only when a programmed filtering cycle is active.

These modes consume far less energy than standard modes outlined above.

Lock Modes (L1 - L2)

These modes are designed for use during spa service or to prevent unauthorized use.

Economy skimming/heating modes

■ On the control panel, simultaneously hold down both buttons (+) and (-) and release.

Press either button (+) or (-) to select respectively the filtering/heating mode or lock modes L1-L2 described below:

- filtering mode for models without circulation pump

■ *Standard heating/filtering mode (F1-F3)*

(the heater is automatically activated if necessary)



F1: 4 hours of skimming/heating per day
(one 2-hour cycle every twelve hours)

F2: 6 hours of skimming/heating per day
(one 2-hour cycle every eight hours)

F3: 8 hours of skimming/heating per day
(one 2-hour cycle every six hours)

■ *Economy filtering/heating modes*

(the heater is activated only during the filtering cycles)



F4: 4 hours of skimming/heating per day
(one 2-hour cycle every twelve hours)

F5: 6 hours of skimming/heating per day
(one 2-hour cycle every eight hours)

F6: 8 hours of skimming/heating per day
(one 2-hour cycle every six hours)

■ *Lock modes*



L1: *Full lock out* (de-activates all mini-pool functions)

L2: *Partial lock out*

(disables the buttons for jets and light to prevent unauthorized use of the spa). In this mode, the skimming/heating mode continues to operate as programmed. The temperature display flashes when this function is enabled. *EXAMPLE: the "F3" skimming/heater cycle was enabled prior to choosing lock mode. The mini-pool continues to perform the "F3" cycle until lock mode is cancelled, allowing another cycle to be selected.*

■ To set the time of the first skimming/heating cycle (after purchase of the spa) connect the spa to the power supply two minutes before the desired time.

EXAMPLE: If you desire your first filtering/heater cycle to begin at 10:00 AM turn off the spa and turn it back on again at 9:58 AM.

- filtering mode for models with circulation pump (available only on J-230, J-270 and J-280)

■ *Standard heating/filtering mode (F0-F3)*

(the heater is automatically activated if necessary)



F0: 5 minutes of filtering per day.

All pumps are activated for this period of time, so as to remove any impurities from the pipes).

F1: 1 hour of filtering per day (*default*)
(a half-hour cycle every 12 hours)

F2: 1 1/2 hours of filtering per day
(a half-hour cycle every 8 hours)

F3: 2 hours of filtering per day
(one half-hour cycle every 6 hours)

■ *Economy filtering/heating modes*

(the heater is activated only during the filtering cycles)



- F4:** 1 hour of filtering/heating per day
(one half-hour cycle every 12 hours)
- F5:** 1 1/2 hours of filtering/heating per day
(a half-hour cycle every 8 hours)
- F6:** 2 hours of filtering/heating per day
(one half-hour cycle every 6 hours)

■ Lock modes



see "filtering mode for models without circulation pump"

Spa maintenance

Proper and regular maintenance of your spa will help it retain its beauty and performance.

■ Cleaning the filter (models J-210)

The Jacuzzi® Premium spa is equipped with a basket and a high-performance filter cartridge, located in the compartment on the inner wall of the spa.

Impurities are filtered by the pump which draws water into the basket and filter cartridge which, for best performance, must be cleaned about once a month, depending on frequency of use of the spa. For this purpose, proceed as follows:

A. Turn off power to spa.

B. Remove the cover, unscrew the cartridge and extract it.

C. Rinse the impurities out of the folds in the filter using pressurised water. Work from the top down. Repeat until all folds are clean.

■ Cleaning the filter (models J-230, J-270 and J-280)

These models are equipped with a bag and a high-performance filter cartridge, located under the cover, as shown below. Impurities are filtered by the circulation pump (if included) or by pump 1, which draws water into the bag and filter cartridge which, for best performance, must be cleaned about once a month, depending on frequency of use of the spa. For this purpose, proceed as follows:

A. Turn off power to spa.

B. Remove the cover by lifting it

C. Release the skimmer bag from the clips and clean it.

D - E. Remove the filter cartridge by turning it counter-clockwise (to release it from the fitting) and extract it.

F. Rinse the impurities out of the folds in the filter using pressurised water. Work from the top down. Repeat until all folds are clean.

G. Immerge the cartridge of the filter in the spa, with the threaded end up to remove trapped air bubbles. Then hold the cartridge under water, so as to prevent possible air bubbles from forming during installation.

H. Place the cartridge back in the housing, and turn it clockwise to re-install it on the fitting.

Note the direction of installation.

Do not over tighten.

I. Install clean skimmer bag back onto clips.

J. Install the filter cover. Turn power to the mini-pool back on.

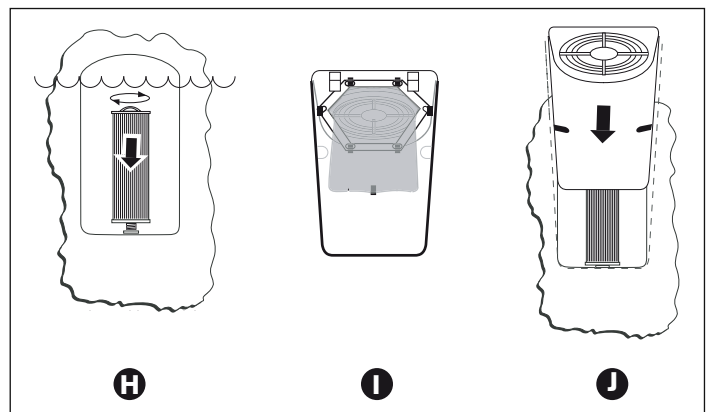
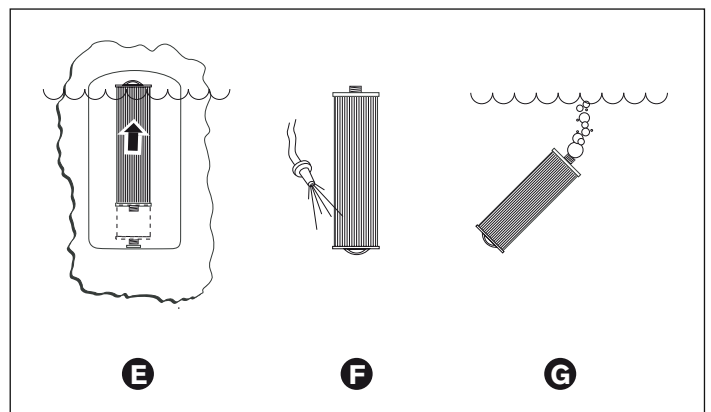
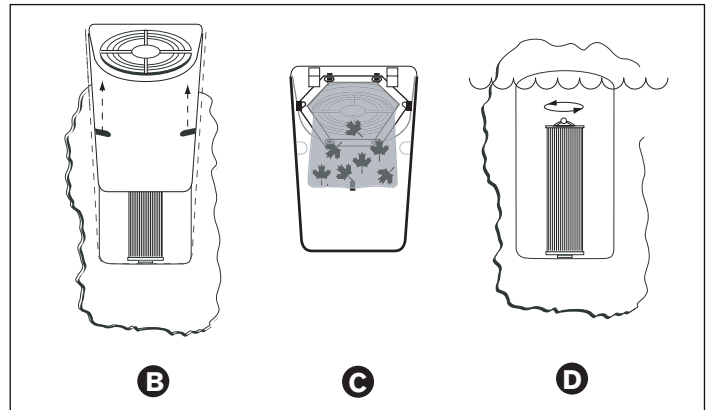

■ The filter cartridge must be thoroughly cleaned on a regular basis. It is advisable to soak the filter overnight in a plastic container filled with a solution of water and a specific cleaning product.

■ The cartridge has a life cycle of about two years, provided it undergoes regular maintenance and is used with good quality water.

Replacement cartridges may be purchased from your Jacuzzi Premium dealer.

■ The suction intakes of all J-210 models are equipped with filters that prevent any impurities from entering the massage selectors and pump 2. These filters should be cleaned about every 2 months, or whenever there is a decrease in the performance of the pump.

Draining and refilling

About every 3 months, you will want to replace the water in the spa. Frequency of water replacement depends on frequency of use, care taken in maintaining water quality, etc.

You will know it is time for a change when you cannot control suds and/or you can no longer see the normal sparkle to the water, even though the key water balance measurements are all within the proper parameters.

WARNING! Turn off power to spa before draining it. Do not turn the power back on until your spa has been refilled.

If it is extremely cold, and the spa is outdoors, freezing could occur in the pipes of the hydraulic system (see the section on "Winterizing").

If the weather is very warm, do not leave the spa exposed to direct sunlight.

To drain your spa, perform the following steps:

1. Turn off power to spa.
2. Remove the front panel under the control panel.
3. (fig. A) Cut the clamp and move the hose outwards, keeping it above the level of water in the tub.
4. (fig. B) Unscrew the plug (1), place the hose in a ground drainage point and turn the valve (2).

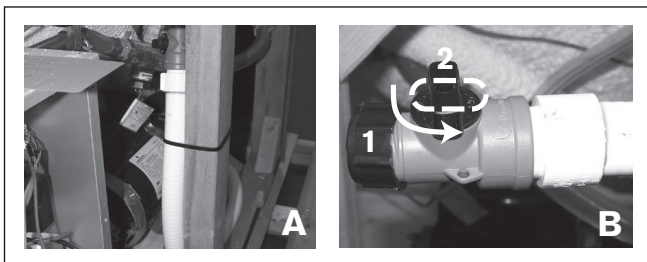

5. After draining the water, close the valve and screw in the plug, without tightening excessively. Then place the hose back in a vertical position and fasten it with a clamp (fig.A).

6. Reinstall the front panel and refer to the chapter on first start-up to fill the spa.

N.B.: Always fill the mini-pool using the filter fitting.

Keep your spa clean

To preserve the sheen of your spa's surface, it is crucial that you avoid using abrasive cleaners or cleaners which have adverse effects on the surface.

Regardless of the cleanser used, use extreme care to assure that no soap residue is left on the surface. This could cause suds when the spa is refilled.

Headrest Care

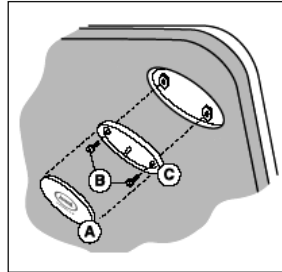

Remove and clean the headrest cushions as needed with soapy water using a cloth or soft-bristle brush.

N.B.: Always remove the pillows when adding chemical shock treatment to the spa water. The pillows can be returned to the spa when the sanitizer reading drops below 4 ppm.

To remove the headrests:

1. Grasp center pillow insert (A) with finger tips and gently pry outward from pillow base (C).
2. Use a standard screwdriver to loosen and remove mounting bolts (B) from pillow base.
3. Assemble in reverse order after cleaning, taking care not to over tighten.

Maintaining the cover

Using the insulating spa cover anytime the spa is not in use will significantly reduce your operating costs, heat-up time and maintenance requirements.

To prolong the life of the cover, handle it with care and clean it regularly using mild soap and water or specific products.

N.B.: Never allow anyone to stand or sit on the cover.

Panel maintenance

The panels do not require any special maintenance. To clean them, just wipe them with a clean cloth and a neutral detergent solution.

ATTENTION: do not direct jets of water against the panels, since electro-mechanical parts are located behind them.

Winterizing

■ Your Jacuzzi® Premium spa is designed to automatically protect itself against freezing when operating properly.

■ During periods of severe freezing temperatures, you should check periodically to be certain that the electrical supply to the spa has not been interrupted.

■ In extreme cold weather, choose the F3 "Standard" skimming/heating mode to prevent freezing.

■ If you do not intend to use your spa, or if there is a prolonged power outage during periods of severe freezing temperatures, it is important that all water be removed from the spa and equipment to protect against damage from freezing.

For expert winterization of your spa, contact your authorized dealer.

In emergency situations, damage can be minimized by taking the following steps:

- Follow the directions for draining the spa.
- Remove the water from the recessed seating areas and bottom.
- Turn off power to spa.
- Remove the side cover panels and locate the pump drain plugs. Remove them to allow water to drain from the pumps and the heater. *Use a vacuum or other means to keep the water from flooding the system compartment.*
- Re-install the plugs of the pumps and the cabinet panels and cover the spa with the insulating cover.

Restarting your spa in cold weather

If you want to start up your spa after it has sat empty for a time in freezing temperatures, check whether the water remaining in certain sections of the piping is still frozen: this situation may block water flow preventing the spa from operating properly and possibly damaging the equipment.

We recommend you consult your dealer for guidance before attempting to restart your spa under these conditions.

Water quality maintenance

Maintaining the quality of the water within specified limits will serve to enhance your enjoyment and prolong the life of the system. It is a fairly simple task, but it requires regular attention because the water chemistry involved is a balance of several factors. A careless attitude in regard to water maintenance will result in poor and potentially unhealthy conditions for soaking and may even damage your spa.

For specific guidance on maintaining water quality, consult your dealer who can recommend appropriate chemical products for sanitizing and maintaining your spa.

CAUTION: Never store mini-pool chemicals in the compartments located under the spa.

pH Control

pH is a measure of relative acidity or alkalinity of water and is measured on a scale of 0 to 14. The midpoint of 7 is said to be neutral. Above this value the water is alkaline and below it, it is acidic.

IT IS VERY IMPORTANT TO MAINTAIN A SLIGHTLY ALKALINE CONDITION OF 7.4 to 7.6.

A low pH will be corrosive to metals in the spa equipment. A high pH will cause minerals to deposit on the interior surface (scaling); in addition, the ability of the sanitation agents to keep the spa clean is severely affected as the pH moves beyond the ideal range.

Sanitizing

To destroy bacteria and organic compounds in the spa water, a sanitizer must be used regularly.

There are many suitable additives for the spa. Some are necessary to compensate for out-of-balance water, some aid in cosmetic water treatment and others simply alter the feel or smell of the water. Your dealer can advise you on the use of these additives.

CAUTION: Do not use chlorine tablets (Trichlor) in your spa: this chemical can have an extremely corrosive effect on certain materials in the spa. Damage caused by use of this chemical, or improper use of any chemicals, is not covered under the spa's warranty.

Ozonator (optional)

If you have elected to have your mini-pool equipped with the ozone system, you will find that your water stays fresh and clear with significantly less chemical sanitizer usage, while it will not be necessary to change the water so often.

Conditions and error messages

"Summer" mode (models with circulation pump)

■ If the water temperature exceeds the set temperature by 1 °C, the spas enter "summer" mode. The circulation pump is automatically deactivated.

■ Summer mode is not activated until water temperature reaches 35 °C.

To help prevent a "Summer Mode" condition, it may be necessary to reduce the filtering/heating cycle in warm weather.

Overheating



Overheat protection. Heater is deactivated.

Do not get into the spa, the water may be too hot.

- To correct the situation:

■ Remove the spa's cover and allow your spa to cool down.

■ Program the filter settings for "Economy" mode.

■ When the water temperature drops below 44°C, the spa will resume normal operation.

■ If the temperature does not drop below 44°C, contact a Jacuzzi Service Centre

Keep in mind that the spa's ability to cool is directly affected by the ambient temperature: an excessively hot ambient temperature may prevent the spa from cooling down because its fully insulated construction is designed to retain heat and to minimize operating costs.

The panel shows SN1



Open sensor (heater is deactivated) or short circuited sensor (mini-pool is deactivated). The upper-limit temperature sensor is not functioning.

- Contact an authorized Jacuzzi Service Centre.

The panel shows SN2



Open or short-circuited sensor (heater disabled). The temperature sensor is not functioning.

- Contact an authorized Jacuzzi Service Centre.

The panel displays FL1 or FL2 (models without circulation pump)



If the message "FL1" flashes on the display, it means that the pressure switch is not working perfectly when pump 1 is activated. A flashing "FL2" display means the flow switch is malfunctioning closed. This error will cause the heater to deactivate.

- To correct the situation:

- Check that the water level is about 3 cm from the lowest headrest. Add water if necessary.
- Check for clogged/excessively dirty filter cartridge.
- Eliminate any air locks from pump 1 by unscrewing the upper drain plug for a few seconds. Then screw the plug back in.
- If the problem persists, contact an authorized Jacuzzi service centre.

The panel displays FL1 or FL2 (models with circulation pump)



If the message "FL1" flashes on the display it means that the flow switch is not working perfectly, the cartridge of the filter is dirty or there is air trapped in the circulation pump. A flashing "FL2" display means the pressure switch is not properly closed.

This error causes deactivation of the heater. Pump 1 might be deactivated as well.

- To correct the situation:

- Check that the water level is about 3 cm from the lowest headrest. Add water if necessary.
- Check for clogged/excessively dirty filter cartridge.
- Eliminate any air locks from the circulation pump. Remove the filter cartridge and insert a garden hose in the housing of the cartridge. Place a rag to seal the opening connected to the pump. Open the water for about 30 seconds; then close it and put the filter back in place. Check the operation of the spa.
- If the circulation pump is not working, turn the main switch off and on to prime it again.
- If the problem persists, contact an authorized Jacuzzi service centre.

The panel shows COL



The temperature has dropped 11°C below the set temperature. Pump 1 (or the circulation pump, if included) and the heater are activated to bring the temperature to 8°C from the set temperature.

- No corrective action is required.

N.B.: this is a normal condition during the first filling of the spa, since tap water is often very cold.

The panel shows ICE



Freeze Protection - A potential freeze condition has been detected.

- No operation is required. The main pump (or the circulation pump, if included) and the heater will activate to circulate warm water through the plumbing until the pool is out of danger.

Panel displays - - -



The safety software has been activated and the spa is deactivated; a problem has been detected which may damage the spa or its components.

- Contact an authorized Jacuzzi Service Centre.

Troubleshooting

If the spa is not working the way it should, please first review all the installation and operating instructions in this manual and check the message on the panel display. If you are still not satisfied it is working properly, please follow the troubleshooting instructions provided.

None of the components are working (pump, light)

Is there power to the spa?

Is the household circuit breaker tripped?

- Contact an authorized Jacuzzi Service Centre.

Pump does not operate but light does

■ Press the "JETS" key. If the water remains still, check the level and make sure the spa is plugged in. If the problem persists, contact an authorized Jacuzzi service centre.

The main pump operates but no water flows from the jets. Pump may not be properly primed.

This can happen after the spa is drained and refilled.

■ Press the JETS 1 button several times, never leaving the motor on for more than 5 to 10 seconds at a time.

Disconnect the power supply and unscrew the plug of the deviator valve to let the air out and/or remove the filter. Ensure that the deviator valve has been tightened and/or that the filter has been re-installed before re-connecting the spa to the power supply, then re-start the pump.

Poor jet action.

■ Press the JETS 1 button to make certain the pump 1 is on.

■ Place the air control in the "on" position.

■ Check that filter is not dirty and clean as necessary.

■ Make sure jets are fully open.

Water is too hot

■ Reduce temperature setting.

Water is too cold

■ Check temperature setting.

■ Keep the spa cover in place while heating.

■ Check the settings to see if your spa is in economy mode (see chapter "Filter cycles").

If the problem persists in spite of these checks, contact your retailer or an authorized Jacuzzi service centre.

J-210

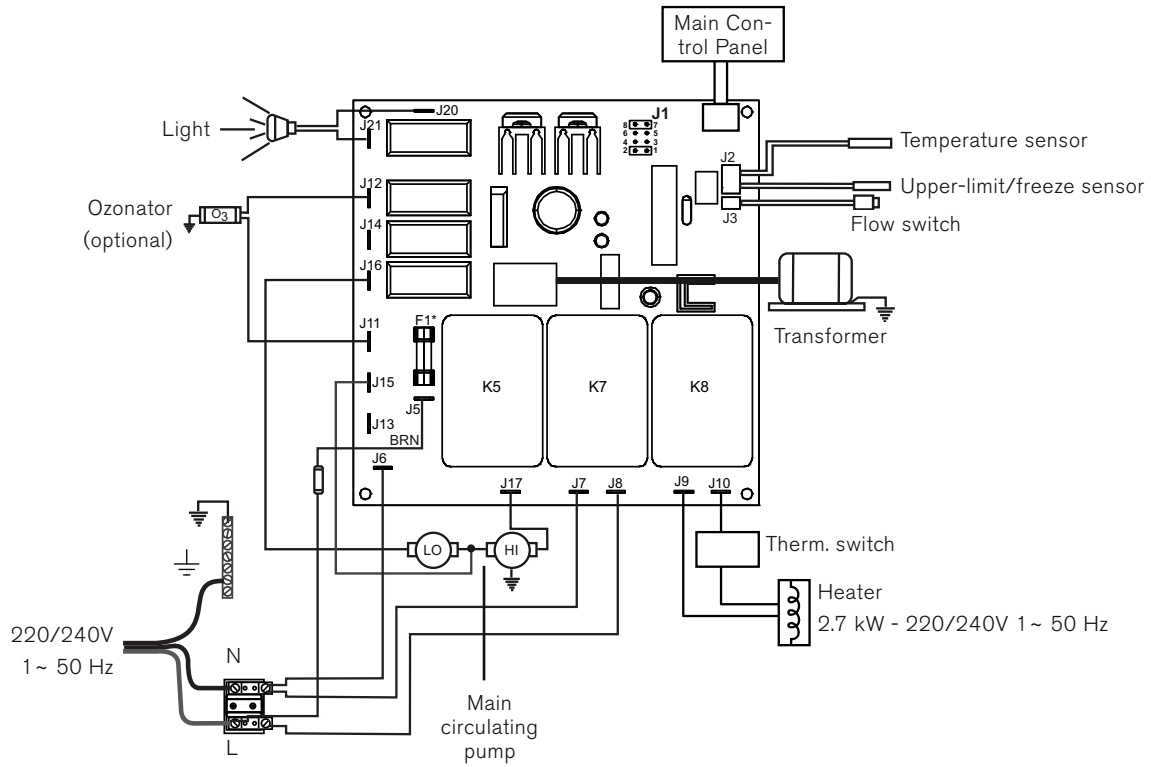

J-230/J-270/J-280

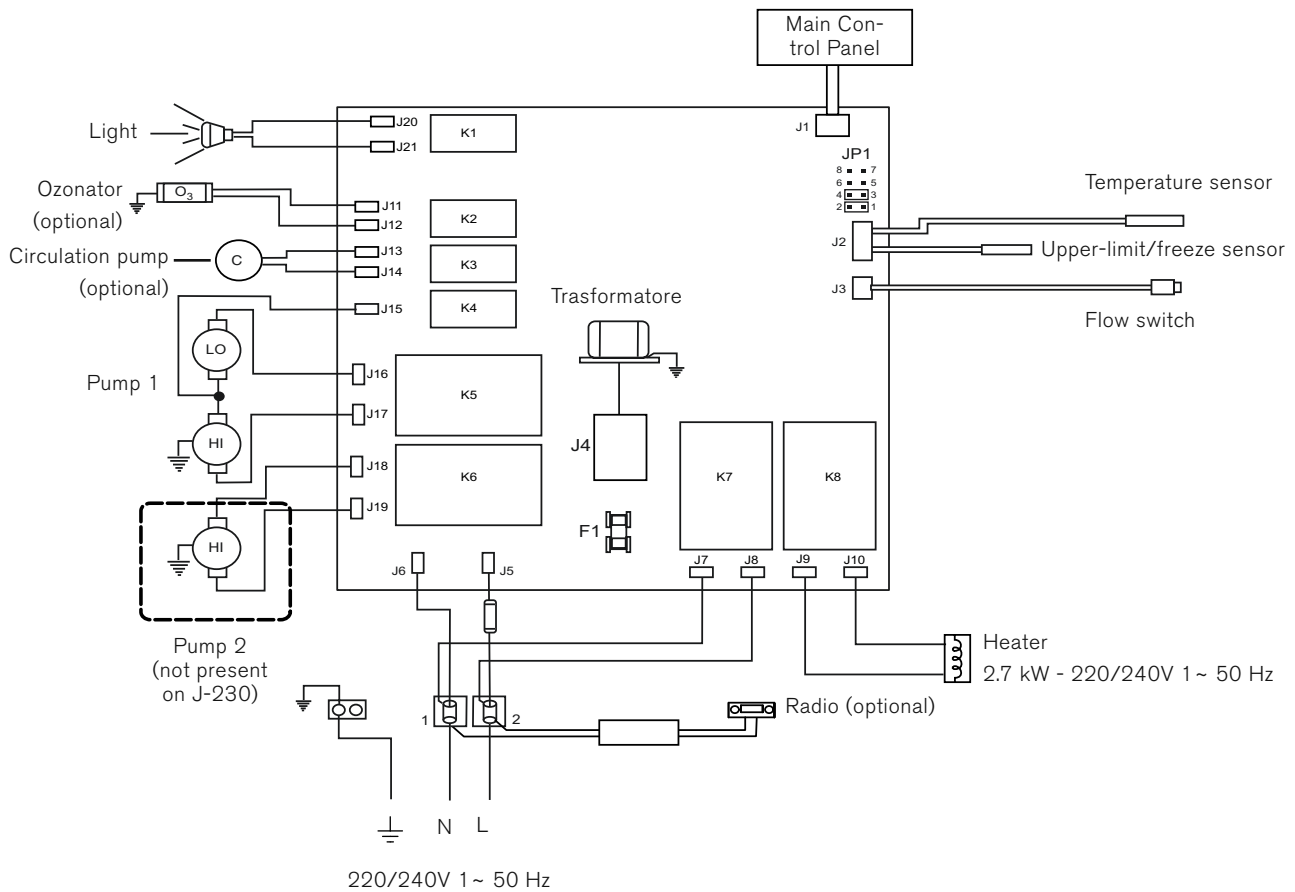

Sommaire

Informations importantes	28
Notification FCC	28
Instructions importantes concernant la sécurité	28
Sécurité électrique	29
Instructions pour la première mise en marche	29
Panneau de contrôle	30
Caractéristiques et commandes	31
Instructions pour le fonctionnement	32
Cycles de filtrage	33
Entretien de la mini-piscine	34
Évacuation et remplissage	35
Nettoyage de la mini-piscine	35
Préparation pour l'hiver	36
Réactivation de la mini-piscine dans les climats froids ...	36
Entretien de la qualité de l'eau	36
Conditions et messages d'erreur	37
Solution des problèmes	38
Schéma électrique J-210/J-220	40
Schéma électrique J-230/J-270/J-280	40

Informations importantes

La mini-piscine Jacuzzi® Premium a été fabriquée selon les meilleurs standards. La piscine est isolée avec des matériaux adéquats à la conservation de la chaleur afin de garantir un fonctionnement efficace ; si la mini-piscine reste découverte, directement exposée aux rayons solaires et à des températures élevées pendant de longues périodes, elle risque de s'endommager : ces dommages ne sont pas couverts par la garantie.

Nous recommandons de toujours couvrir la mini-piscine avec la couverture isolante fournie lorsque celle-ci n'est pas utilisée. Jacuzzi s'engage constamment à offrir les meilleures mini-piscines possibles, des modifications ou des ajouts qui ont une influence sur les notes, les illustrations et/ou les instructions contenues dans ce manuel peuvent donc être effectués.

Notification FCC

Cet appareil est conforme aux limites pour les dispositifs digitaux de classe B, en conformité à la Section 15 des normes FCC. Ces limites ont pour but de garantir une protection a-

déquate contre les interférences nuisibles qui pourraient se produire lorsque l'appareil est utilisé dans un cadre domestique.

Cet appareil produit et utilise une énergie à fréquence radio. Si elle n'est pas installée et utilisée en conformité aux instructions, elle peut provoquer des interférences dans la réception des appareils radio. Néanmoins, en aucun cas, l'absence d'interférences ne peut être garantie.

Si l'appareil devait provoquer des interférences dans la réception radio-télévision, suite à l'allumage et à l'extinction de celui-ci, nous suggérons à l'utilisateur d'éliminer les interférences en appliquant une ou plusieurs des mesures suivantes.

■ Réorienter ou repositionner l'antenne réceptrice.

■ Augmenter la distance qui sépare l'appareil du récepteur.

■ Raccorder l'appareil à une prise sur un circuit différent de celui sur lequel est raccordé le récepteur.

Pour l'assistance, faire appel à votre revendeur ou à un technicien radio/télévision spécialisé.

Instructions importantes concernant la sécurité

LIRE ET SUIVRE TOUTES LES INSTRUCTIONS AVANT D'UTILISER LA MINI-PISCINE

■ Ne pas laisser les enfants utiliser ce produit, sauf sous surveillance.

■ Appliquer la couverture lorsque la mini-piscine n'est pas utilisée, en la fixant avec des sangles prévues à cet effet.

■ Les raccords d'aspiration ont une mesure correspondant au débit d'eau créée par la pompe. En cas de remplacement, veiller à ce que le débit soit identique.

Ne jamais actionner la mini-piscine si les raccords d'aspiration sont endommagés ou manquants.

Ne jamais remplacer un raccord d'aspiration avec un raccord dont le débit est inférieur à celui indiqué sur le raccord original.

■ Lors de l'utilisation de la mini-piscine, aucun dispositif électrique ne doit être utilisé, à moins que ces dispositifs ne soient intégrés dans la vasque par le fabricant.

■ L'eau à l'intérieur de la mini-piscine ne doit jamais dépasser 40°C. Nous recommandons une température de l'eau plus basse si la mini-piscine est utilisée par des enfants, des femmes enceintes et/ou pendant plus de 10 minutes.

■ L'alcool, les drogues ou les médicaments sont susceptibles de provoquer des phénomènes de somnolence, d'agir sur le pouls cardiaque, la tension artérielle et la circulation ; par conséquent éviter de prendre ces substances avant d'entrer dans la mini-piscine.

■ Ne pas utiliser la mini-piscine immédiatement après avoir effectué des exercices physiques fatiguants.

Sécurité électrique

Les mini-piscines MaxiJacuzzi® sont des appareils sûrs, réalisés dans le respect des normes **60335-1: 2002, 60335-2-60: 2003, 60825-1: 1994+A1+A2, EN 55014-2, CISPR 22 CLASS B, EN 61000-3-2, EN 6100-3-3** et testés au cours de leur fabrication afin de garantir la sécurité nécessaire à l'utilisateur.

■ L'installation doit être effectuée par du personnel qualifié qui doit garantir le respect des dispositions nationales en vigueur et qui doit être autorisé à délivrer l'attestation de conformité relative à une correcte installation.



Il incombe à l'installateur de choisir les matériaux en fonction de l'utilisation prévue, de veiller à ce que les travaux soient effectués correctement, de contrôler l'état de l'installation à laquelle est raccordé l'appareil, ainsi que de s'assurer de la conformité quant à la sécurité nécessaire durant son utilisation et durant les opérations d'entretien (en veillant à cet effet à ce que l'installation puisse être contrôlée).

■ Les mini-piscines MaxiJacuzzi® sont des appareils de classe "I" aussi doivent-elles être branchées de manière permanente, **sans jonctions intermédiaires**, au secteur d'alimentation électrique et à la ligne de mise à la terre.



Le secteur d'alimentation électrique de l'habitation doit être équipé d'un interrupteur différentiel de 0,03 A et d'un circuit de protection (mise à la terre) conforme. S'assurer du bon fonctionnement de l'interrupteur différentiel en appuyant sur le bouton de test (TEST), l'interrupteur différentiel doit alors se déclencher.



Les parties contenant des composants électriques, excepté les dispositifs de commande à distance, doivent être positionnées ou fixées de manière à ce qu'elles ne puissent pas tomber dans la baignoire. Tous les composants et les équipements sous tension doivent être installés hors de portée des personnes placées dans la mini-piscine.

■ Pour le branchement au secteur d'alimentation électrique il est nécessaire d'installer un interrupteur omnipolaire de sectionnement adéquat aux valeurs indiquées dans le chapitre "Caractéristiques électriques"; dans une position garantissant le respect des prescriptions de sécurité et non accessible durant l'utilisation de la mini-piscine MaxiJacuzzi®.

Il est impératif de veiller au respect de cette prescription (aucun autre type de câble n'est admis).

■ L'installation de dispositifs électriques de quelque nature que ce soit (prises, interrupteurs, etc.) à proximité de la mini-piscine MaxiJacuzzi® doit respecter les normes et dispositions légales applicables dans le pays où est installée la mini-piscine MaxiJacuzzi®.

■ Les interrupteurs omnipolaires susmentionnés doivent garantir une ouverture des contacts de 3 mm minimum et doivent être

adaptés à la tension et au courant indiqués dans le chapitre "Caractéristiques techniques".

■ Pour le raccordement équipotentiel, prévu par les normes en vigueur (normes **EN 60335.2.60**), l'installateur doit utiliser la borne prévue à cet effet sur le boîtier électrique et marquée du symbole .

Il est nécessaire de garantir l'équipotentialité de toutes les masses métalliques présentes autour de la mini-piscine (tuyaux d'eau, de gaz, éventuelles plates-formes métalliques, etc.).

Se référer à la fiche de pré-installation en ce qui concerne les préparations et les absorptions de courant relatifs aux différents modèles.

Instructions pour la première mise en marche

Lire intégralement chaque paragraphe avant de l'effectuer.

■ Éliminer de la mini-piscine les éventuelles saletés. Bien que la coque de la mini-piscine ait été polie en usine, il est possible de la traiter avant le premier remplissage, avec un nettoyant et une cire formulés spécialement pour les mini-piscines et disponibles auprès de nos revendeurs agréés.

■ Remplissage de la mini-piscine

Enlever le couvre-filtre et la cartouche du filtre comme indiqué au chap. "Nettoyage du filtre".

Positionner l'extrémité du tuyau d'eau dans le raccord du filtre et remplir la mini-piscine jusqu'à ce que le niveau de l'eau recouvre toutes les buses, sans arriver aux appuis-tête.

Ne pas trop remplir la mini-piscine.

N.B.: *Si votre eau est particulièrement "dure", il est préférable de remplir mi-piscine avec cette eau et le reste avec de l'eau provenant d'un adoucisseur. Ou bien, il est possible de la remplir complètement avec de l'eau dure si un spécial additif pour l'eau est utilisé.*

Remplir toujours la mini-piscine à travers le raccord du filtre de façon à éliminer l'air présent dans l'aspiration de la pompe ; si tel n'est pas le cas l'air pourrait rester coincé dans la buse de la pompe, empêchant ainsi aux pompes de faire circuler l'eau. Après le remplissage, veiller à ce que le filtre soit installé correctement avant de raccorder la mini-piscine à l'alimentation (se référer au chap. "Nettoyage du filtre").

■ Contrôles

Ouvrir le panneau d'accès et s'assurer que tous les raccords des pompes soient bien serrés, ceux-ci pouvant se desserrer durant le transport et la manutention .

■ Allumage

Allumer la mini-piscine en actionnant l'interrupteur général : le dispositif de chauffage et la pompe se mettent en marche automatiquement. Sur l'écran du panneau de contrôle les voyants de la température de l'eau clignotent et les inscriptions "COL" ou "ICE" s'affichent.

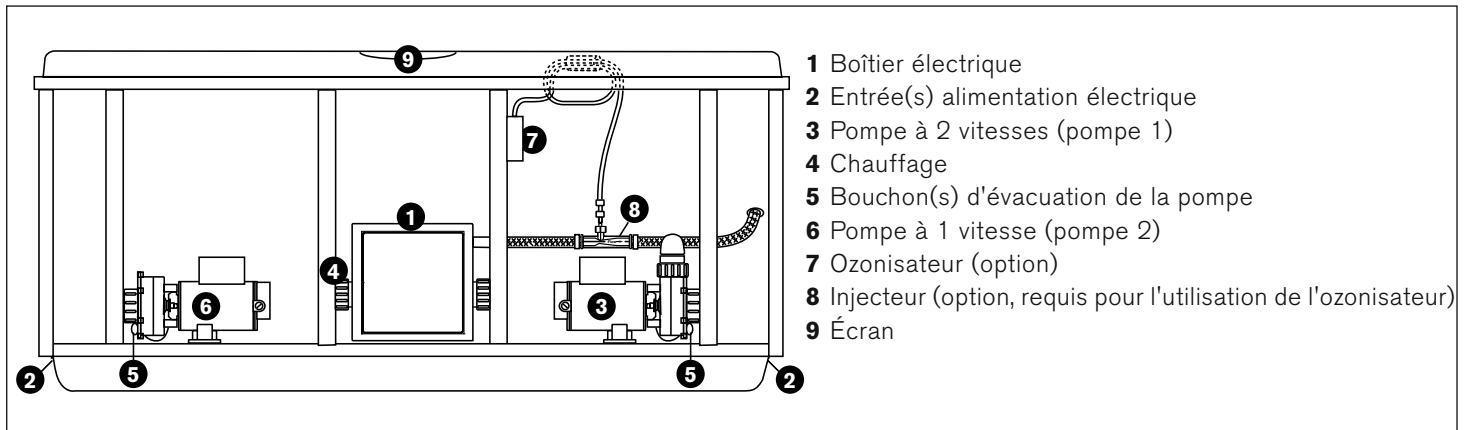

■ Mise en marche

Activer la/les pompe/s

■ Ajout d'additifs chimiques lors de la première mise en marche

Ajouter les additifs chimiques pour l'eau selon les indications du revendeur (se référer au chap. "Entretien de la qualité de l'eau pour les indications générales).

N.B.: Couvrir toujours la mini-piscine (mais pas durant le mélange des additifs chimiques !) avec la couverture isolante, afin de réduire les temps de chauffage et minimiser ainsi les coûts de gestion. Le temps nécessaire au chauffage initial varie en fonction de la température de départ de l'eau.

ATTENTION

Ne pas entrer dans la mini-piscine tant que la quantité de la substance désinfectante choisie n'est pas descendue sous le niveau conseillé par le fabricant et/ou par votre revendeur habituel.

Contrôler toujours attentivement la température de l'eau avant d'entrer dans la mini-piscine.

Le champ de réglage de la température va de 18 à 40 °C. Le réglage effectué par le fabricant est de 38 °C.

D. Bouton Spot : il allume et éteint le spot subaquatique.

Active le système d'éclairage à LED, si présent.

La lumière reste allumée une heure puis s'éteint de façon à optimiser la durée de l'ampoule.

E. Bouton Pompe 1 : allume et éteint la pompe 1. Appuyer une fois pour une vitesse réduite ; deux fois pour une vitesse élevée ; trois fois pour éteindre la pompe.

F. Bouton Pompe 2 (uniquement pour les modèles à 2 pompes) : allume et éteint la pompe 2. Appuyer une fois pour l'allumer ; deux fois pour éteindre la pompe.

Les jets fonctionnent 20 minutes après leur mise en marche ; puis s'éteignent automatiquement pour économiser l'énergie. Appuyer de nouveau sur les boutons des jets pour prolonger le fonctionnement d'encore 20 minutes.

G. Voyant chauffage : il s'allume lorsque le chauffage est allumé.

Panneau de contrôle

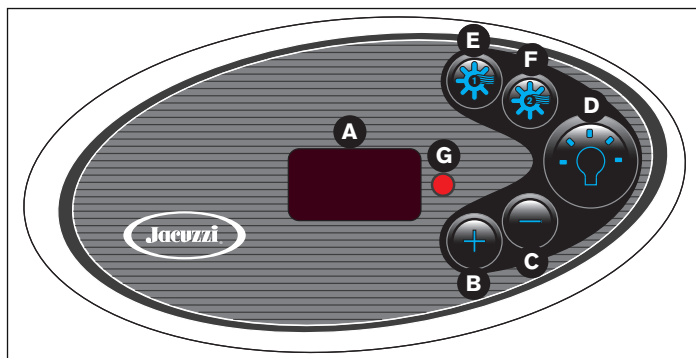

A. Écran : il affiche la température actuelle, la valeur programmée pour la température de l'eau, la modalité filtrage/chauffage sélectionnée et les messages d'erreur.

B. Bouton (+) : il augmente la valeur programmée pour la température de l'eau.

C. Bouton (-) : il diminue la valeur programmée pour la température de l'eau.

CARACTÉRISTIQUES ET COMMANDES

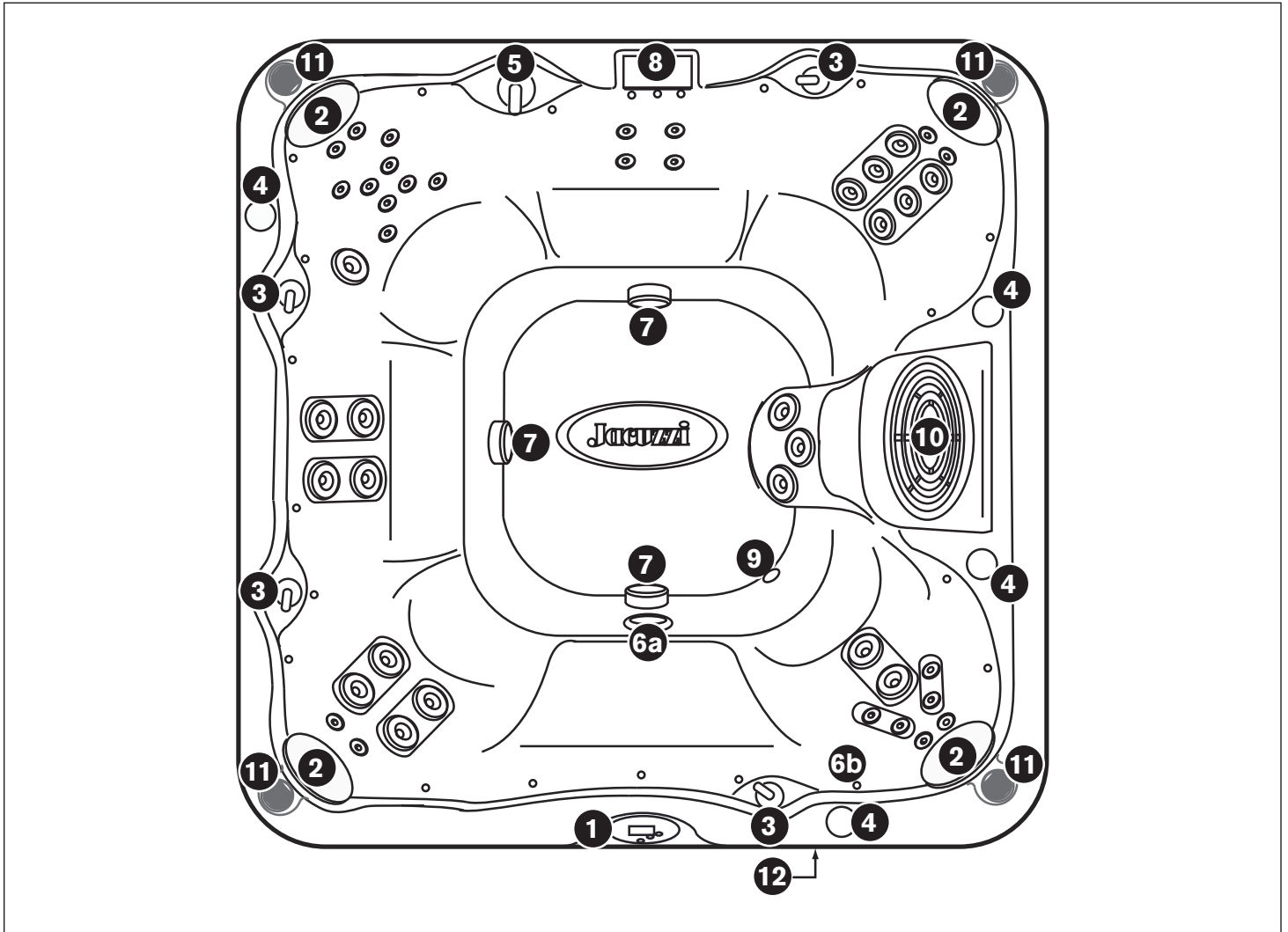

Le modèle représenté est J-280 ; la disposition des jets et les caractéristiques varient selon le modèle.

1. Panneau de contrôle
2. Appui-tête
3. Régulateurs de l'air (4)
4. Porte-tasse (4)
5. Sélecteur du type de massage (1)
6. Système d'éclairage
 - 6a: spot subaquatique (fourni standard)
 - 6b: système d'éclairage à LED (en option)
7. Bouches d'aspiration, dotées de filtres (ces derniers doivent être périodiquement nettoyés).
8. Cascade, dotée de levier pour en régler le débit.
9. Raccord de retour du dispositif de chauffage.
10. Grille du filtre, sous laquelle est présente la cartouche filtrante.
11. Haut-parleurs (4, en option)
12. Système Audio (en option)

Instructions de fonctionnement

Le système de contrôle de la mini-piscine a des fonctions automatiques qui s'activent au moment de la mise en marche et durant le fonctionnement.

Après l'activation, l'écran affiche les informations suivantes :

- version actuelle du logiciel : 356 pour les modèles avec pompe de recyclage ; 556 pour les modèles sans pompe de recyclage
- "888" (tous les voyants sont allumés : contrôle du fonctionnement de tous les segments de l'écran et des voyants lumineux).
- Une fois terminé l'affichage de la séquence initiale, l'écran affiche l'effective température de l'eau. Si la température de l'eau est inférieure à 38° C (réglage effectué par le fabricant) et la mini-piscine est programmée selon la modalité filtrage/chauffage "F1-F3", le chauffage s'allume. Le chauffage s'éteint lorsque la température de l'eau a atteint 38° C.
N.B. : il est normal que le chauffage s'allume après le premier remplissage de la mini-piscine car l'eau du robinet est souvent très froide.

Réglage de la température de l'eau



Le thermostat de la mini-piscine permet de contrôler parfaitement la température de l'eau. La température programmée peut être réglée entre 18 °C et 40 °C. Pour augmenter la température programmée appuyer sur le bouton (+), tandis que pour la baisser appuyer sur le bouton (-).

N.B. : dès la première pression des boutons (+) ou (-) la température programmée s'affiche.

Mise en marche des pompes



Le bouton 1 active la pompe à deux vitesses ; la première pression à vitesse réduite, la deuxième pression à vitesse élevée et la troisième pression éteint la pompe.

Le bouton 2 active la pompe 2, qui fonctionne uniquement à vitesse élevée.

Bouton spot/système d'éclairage à LED



Ce bouton permet d'actionner le spot de la mini-piscine.

La lumière a une durée d'une heure qui peut être prolongée en appuyant à nouveau sur le bouton.

Système d'éclairage à LED (option)

Offre 7 nuances de couleur fixes et 3 modalités à séquence casuelle.

- Appuyer une fois sur le bouton "Spot" pour allumer la lumière en modalité "casuelle en fondu" ; puis appuyer de manière répétée sur

la touche pour éteindre la lumière ou sélectionner une des 7 nuances de couleur fixes, une séquence casuelle de couleurs fixes ou une séquence casuelle de couleurs clignotantes, selon cet ordre :

casuelle en fondu - éteint - **BLANC** - éteint - **BLEU CIEL** - éteint - **VIOLET** - éteint - **BLEU** - éteint - **VERT CLAIR** - éteint - **VERT FONCÉ** - éteint - **ROUGE** - **casuelle couleurs fixes** - **casuelle couleurs clignotantes** - éteint.

- Appuyer sur le bouton "Spot" dans les 3 secondes entre une pression et l'autre ; en appuyant après 3 secondes la séquence recommence avec la modalité "casuelle en fondu".

N.B. : chaque fois que la lumière est allumée manuellement, elle s'éteindra automatiquement après une heure.

Sélection du massage souhaité

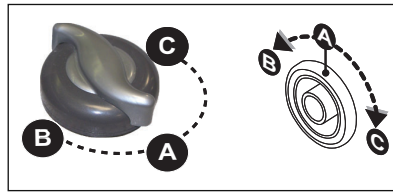

Chaque modèle comprend un sélecteur de massages qui permet de personnaliser le massage et les prestations en déviant l'eau entre les différents systèmes de jets.

Régler le sélecteur de massage sur la position **A** (Combo), **B** ou **C**, pour dévier la pression de l'eau vers différents groupes de jets.

N.B. : la vanne a été conçue pour fonctionner sur les positions **A** (Combo), **B**, et **C** afin de rendre les prestations optimales. Pour un filtrage parfait de l'eau laisser la vanne sur la position **A** lorsque la mini-piscine est couverte. Pour un rendement maximum lors de l'utilisation de la mini-piscine sélectionner la position **B** ou **C**.

Réglage du flux des jets individuels

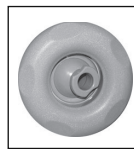

Le flux d'eau de chaque jet de la mini-piscine peut être augmenté ou diminué en tournant la partie extérieure de la buse.

Beaucoup de jets sont en outre dotés d'un gicleur réglable en direction, de manière à diriger le jet vers la position souhaitée.

N.B. : garder toujours ouverts au moins 6 jets, de manière à garantir un filtrage efficace de l'eau.

Commandes de l'air



Certains jets ont un réglage de l'air dédié : il suffit de tourner la manette dans le sens des aiguilles d'une montre pour réduire la quantité d'air ou vice-versa pour l'augmenter.

Pour réduire au minimum la dispersion de chaleur, fermer toutes les commandes de l'air lorsque la mini-piscine ne fonctionne pas.

Cycles de filtrage

■ Le système de contrôle active un cycle programmable de filtrage/chauffage "standard" ou "economy". Ces cycles utilisent la pompe 1 et la cartouche filtrante pour nettoyer rapidement l'eau et réduire l'effet "anneau de saleté" laissé par l'eau sur le bord de la mini-piscine.

Modalité filtrage/chauffage "standard" pour les modèles sans pompe de recyclage

(sur l'écran s'affichent les sigles de **F1** à **F3**)

Cette modalité est normalement sélectionnée dans des zones à climat froid où les temps de chauffage sont plus longs à cause de la température ambiante inférieure.

Avec ces modalités la température de l'eau est réglée par la température programmée, par la pompe fonctionnant à vitesse réduite et par le chauffage qui s'active lorsque cela est nécessaire. Une fois atteinte la température programmée, le chauffage et la pompe s'éteignent, pour ensuite se rallumer lors de la mise en marche du prochain cycle de filtrage/chauffage programmé, ou lorsque la température descend sous la valeur programmée.

Modalité filtrage/chauffage "standard" pour les modèles avec pompe de recyclage (disponible uniquement sur J-230, J-270 et J-280)

(sur l'écran s'affichent les sigles de **F0** à **F3**)

Sont valables les mêmes considérations que celles faites pour les modèles sans pompe de recyclage, sauf que la température de l'eau est réglée par la température configurée, par la pompe de recyclage et par le dispositif de chauffage, qui s'active si nécessaire. Une fois atteinte la température programmée, le dispositif de chauffage s'éteint et la pompe de recyclage reste en marche, de manière à assurer un filtrage optimal de l'eau.

Modalité filtrage/chauffage "economy" (tous les modèles)

(sur l'écran s'affichent les sigles de **F4** à **F6**)

Cette modalité est normalement sélectionnée dans des zones à climat chaud où les temps de chauffage sont plus courts à cause de la température ambiante supérieure.

Avec ces modalités la température de l'eau est réglée par la température configurée, par la pompe fonctionnant à vitesse réduite (ou par la pompe de recyclage, si présente) et par le dispositif de chauffage uniquement lorsque un cycle de filtrage programmé est actif.

Ces modalités consomment beaucoup moins d'énergie que les modalités standard décrites ci-dessus.

Modalité de blocage (L1 - L2)

Ces modalités ont été conçues pour être utilisées au cours de l'entretien de la mini-piscine ou pour prévenir une utilisation non autorisée.

Sélection modalité filtrage/chauffage

■ Sur le panneau de contrôle, maintenir enfoncés en même temps les deux boutons (+) et (-) et lâcher.

Appuyer sur le bouton (+) ou (-) pour sélectionner la modalité filtrage/chauffage ou les modalités de blocage L1-L2 décrites ci-dessous :

- modalité de filtrage pour les modèles sans pompe de recyclage

■ Modalité de filtrage/chauffage "standard" (F1-F3)

(le dispositif de chauffage se met en marche automatiquement si nécessaire)



F1 : 4 heures de filtrage/chauffage par jour

(un cycle de 2 heures toutes les 12 heures)

F2 : 6 heures de filtrage/chauffage par jour

(un cycle de 2 heures toutes les 8 heures)

F3 : 8 heures de filtrage/chauffage par jour

(un cycle de 2 heures toutes les 6 heures)

■ Modalité filtrage/chauffage "economy"

(le dispositif de chauffage ne se met en marche que durant les cycles de filtrage)



F4 : 4 heures de filtrage/chauffage par jour

(un cycle de 2 heures toutes les 12 heures)

F5 : 6 heures de filtrage/chauffage par jour

(un cycle de 2 heures toutes les 8 heures)

F6 : 8 heures de filtrage/chauffage par jour

(un cycle de 2 heures toutes les 6 heures)

■ Modalité de blocage



L1 : Blocage total

(il désactive toutes les fonctions de la mini-piscine)

L2 : Blocage partiel

(il désactive les boutons des jets et de la lumière afin d'empêcher l'utilisation non autorisée de la mini-piscine). Dans cette modalité le cycle de filtrage/chauffage continue à fonctionner comme programmé. Lorsque cette fonction est activée, l'écran de la température clignote. *EXEMPLE : le cycle de filtrage/chauffage "F3" a été activé avant de choisir la modalité de blocage. La mini-piscine continue à effectuer le cycle "F3" jusqu'à ce que la modalité de blocage soit annulée et il est alors possible de sélectionner un autre cycle.*

■ Pour programmer l'heure du premier cycle de filtrage/chauffage (après l'achat de la mini-piscine) raccorder cette dernière à l'alimentation deux minutes avant l'heure souhaitée.

EXEMPLE : si vous voulez que le premier cycle de filtrage/chauffage commence à 10h, débrancher et rebrancher la mini-piscine à 9h58.

- modalité de filtrage pour les modèles avec pompe de recyclage (disponible uniquement sur J-230, J-270 et J-280)

■ **Modalité filtrage/chauffage "standard" (F0-F3)**
(le dispositif de chauffage se met en marche automatiquement si nécessaire)



- F0:** 5 minutes de filtrage par jour
 (toutes les pompes sont activées pendant cette période de temps, de manière à éliminer toute éventuelle impureté des tuyaux)
- F1:** 1 heure de filtrage par jour *(configuration faite en usine)*
 (un cycle d'une demi-heure toutes les 12 heures)
- F2:** 1 heure et demie de filtrage par jour
 (un cycle d'une demi-heure toutes les 8 heures)
- F3:** 2 heures de filtrage par jour
 (un cycle d'une demi-heure toutes les 6 heures)

■ **Modalité filtrage/chauffage "economy"**
(le dispositif de chauffage ne se met en marche que durant les cycles de filtrage)



- F4:** 1 heure de filtrage/chauffage par jour
 (un cycle d'une demi-heure toutes les 12 heures)
- F5:** 1 heure et demie de filtrage/chauffage par jour
 (un cycle d'une demi-heure toutes les 8 heures)
- F6:** 2 heures de filtrage/chauffage par jour
 (un cycle d'une demi-heure toutes les 6 heures)

■ **Modalité de blocage**



voir "modalité de filtrage pour les modèles sans pompe de recyclage".

Entretien de la mini-piscine

Un correct et suivi entretien de la mini-piscine la préservera dans le temps.

■ Nettoyage du filtre (modèles J-210)

La mini-piscine Jacuzzi® Premium est dotée d'un panier et d'une cartouche filtrante à haut rendement, située dans le logement prévu à cet effet sur la paroi interne de la mini-piscine.

Les impuretés sont filtrées par la pompe qui entraîne l'eau dans le panier et dans la cartouche filtrante laquelle, afin d'obtenir d'excellentes prestations, doit être nettoyée environ une fois par semaine, selon la fréquence d'utilisation de la mini-piscine. Pour cela, procéder comme suit :

A. Débrancher la mini-piscine du secteur d'alimentation électrique.

B. Retirer le couvercle, dévisser la cartouche et l'extraire de son logement.

C. Rincer les impuretés des plis du filtre en utilisant de l'eau sous pression ; commencer par le haut et continuer vers le bas. Répéter l'opération jusqu'à ce que tous les plis soient propres.

■ Nettoyage du filtre (modèles J-230, J-270 et J-280)

Ces modèles sont dotés d'un sachet et d'une cartouche filtrante à haut rendement, situé sous le couvercle prévu à cet effet, comme indiqué ci-dessous.

Les impuretés sont filtrées par la pompe de recyclage (si prévue) ou par la pompe 1, qui entraîne l'eau dans le sachet et dans la cartouche filtrante laquelle, afin d'obtenir d'excellentes prestations, doit être nettoyée environ une fois par semaine, selon la fréquence d'utilisation de la mini-piscine. Pour cela, procéder comme suit :

A. Débrancher la mini-piscine du secteur d'alimentation électrique.

B. Retirer le couvercle en l'amenant vers le haut.

C. Enlever les taquets du sac du skimmer et le nettoyer.

D - E. Enlever la cartouche du filtre en la tournant dans le sens contraire des aiguilles d'une montre (pour la débloquent du raccord) et l'extraire.

F. Rincer les impuretés des plis du filtre en utilisant de l'eau sous pression ; commencer par le haut et continuer vers le bas. Répéter l'opération jusqu'à ce que tous les plis soient propres.

G. Plonger la cartouche du filtre dans la mini-piscine, en tournant vers le haut l'extrémité filetée afin d'éliminer les bulles d'air restées coincées et laisser la cartouche sous l'eau, de manière à éviter que ne se forment des bulles d'air durant la successive phase d'installation.

H. Remettre la cartouche dans son logement et la tourner dans le sens des aiguilles d'une montre pour la remonter sur le raccord. Faire attention au côté de montage. Ne pas visser trop à fond.

I. Réinstaller le sac skimmer propre sur les taquets.

J. Installer le couvercle du filtre. Raccorder à nouveau la mini-piscine au secteur d'alimentation électrique.

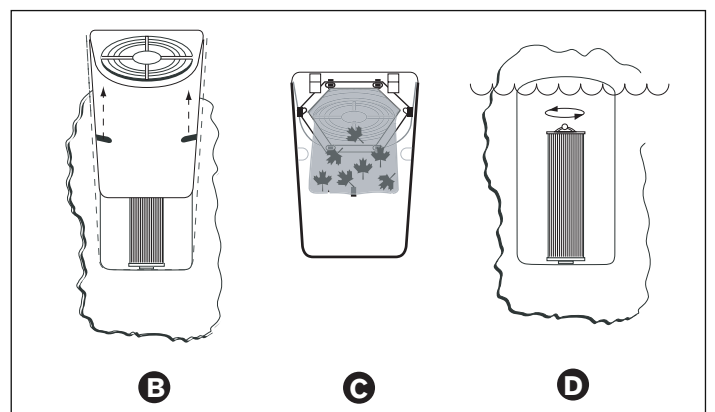

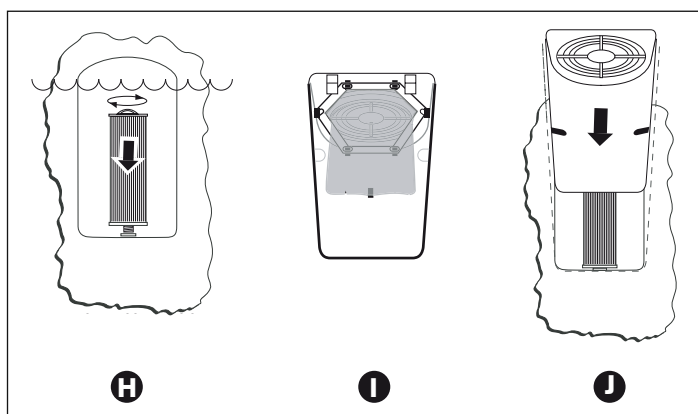
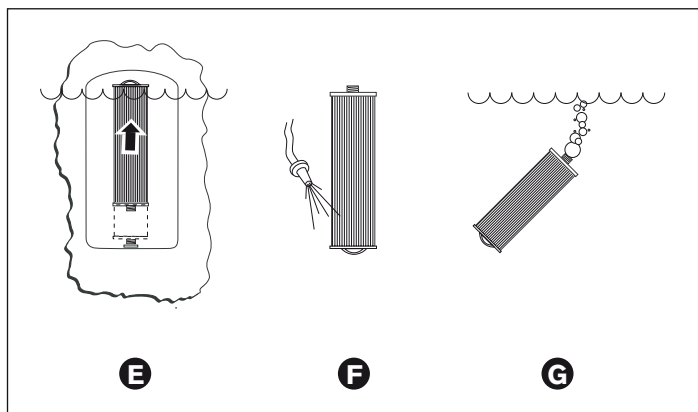

■ La cartouche du filtre doit être régulièrement et très soigneusement nettoyée. *Il est conseillé de laisser tremper le filtre une nuit entière dans un récipient en plastique rempli avec de l'eau et un produit d'entretien spécifique.*

■ La durée de la cartouche est d'environ 2 ans, à condition qu'elle soit régulièrement entretenue et qu'elle soit utilisée avec une qualité de l'eau optimale.

Les cartouches de rechange peuvent être achetées chez votre revendeur habituel.

■ Les bouches d'aspiration de les modèles J-210 sont dotés de filtres, empêchant à toute impureté d'entrer dans les sélecteurs de massage et dans la pompe 2 ; ces filtres devraient être nettoyés environ tous les 2 mois ou lorsque l'on remarque une diminution des prestations de la pompe.

Évacuation et remplissage

Nous conseillons de changer l'eau de la mini-piscine environ tous les 3 mois. La fréquence avec laquelle doit être changée l'eau dépend de la fréquence d'utilisation, le soin apporté à l'entretien de la qualité de l'eau, etc.... L'eau doit être changée lorsqu'il n'est plus possible de contrôler la mousse et/ou lorsque l'on a plus la normale sensation de "brillant", même si les mesures d'équilibrage de l'eau correspondent aux paramètres adéquats.

ATTENTION ! Débrancher la mini-piscine du secteur d'alimentation électrique avant de la vider. Ne pas rebrancher tant que la mini-piscine n'est pas à nouveau remplie.

S'il fait froid et la mini-piscine est située à l'extérieur, les conduits de l'installation hydraulique risquent de geler (voir chap. "Préparation pour l'hiver").

Si par contre il fait très chaud, ne pas laisser la mini-piscine exposée à la lumière directe du soleil.

Pour vider la mini-piscine, suivre la procédure suivante :

1. Débrancher la mini-piscine du secteur d'alimentation électrique.

2. Retirer le panneau frontal présent sous le panneau de contrôle.

3. (fig. A) Couper le collier et déplacer le tuyau vers l'extérieur, en le tenant au-dessus du niveau d'eau dans la vasque.

4. (fig. B) Dévisser le bouchon (1), positionner le tuyau dans un collecteur d'évacuation et tourner la vanne (2).

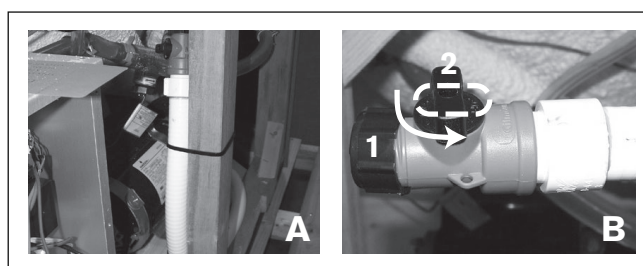

5. Après avoir évacué l'eau, refermer la vanne et revisser le bouchon, sans trop serrer. Mettre de nouveau le tuyau en position verticale et le fixer avec un collier (fig.A).

6. Remonter le panneau frontal et se référer au chap. "Instructions pour la première mise en marche" pour remplir la mini-piscine.

N.B.: Remplir toujours la mini-piscine en utilisant le raccord du filtre.

Nettoyage de la mini-piscine

Pour conserver le brillant de la surface de la mini-piscine, il est important d'éviter l'utilisation de détergents abrasifs qui endommageraient la surface. Indépendamment du détergent utilisé, veiller à ce qu'il n'y ait aucun résidu de savon sur la surface. Les résidus de savon pourraient créer de la mousse une fois à nouveau remplie la mini-piscine.

Entretien des appuie-tête

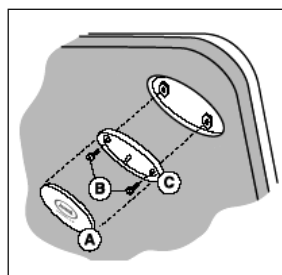

Enlever et nettoyer les coussins appuie-tête avec de l'eau et du savon en utilisant un chiffon ou une brosse souple.

N.B. : Enlever toujours les appuie-tête lorsque l'on ajoute à l'eau un traitement chimique "shock". Les appuie-tête peuvent être ré-

installés sur la mini-piscine lorsque la valeur du produit désinfectant descend sous les 4 ppm.

Pour enlever les appuie-tête :

1. Saisir du bout des doigts le mécanisme d'encastrement de l'appuie-tête central (A) et le détacher délicatement de l'appuie-tête (C).

2. Utiliser un tournevis pour dévisser et enlever les boulons de soutien (B) de la base de l'appuie-tête.

3. Après le nettoyage, réassembler les appuie-tête en effectuant les opérations dans le sens inverse et en faisant attention à ne pas trop serrer.

Entretien de la couverture

L'utilisation de la couverture isolante lorsque la mini-piscine ne fonctionne pas réduit de façon significative les coûts de gestion, les temps de chauffage et les opérations d'entretien.

Pour augmenter la durée de la couverture, la manipuler avec soin et la nettoyer régulièrement avec un savon neutre et de l'eau ou avec des produits prévus à cet effet.

N.B. : *Ne pas s'appuyer ou s'asseoir sur la couverture.*

Entretien des panneaux

Les panneaux n'ont pas besoin d'entretien particulier ; en ce qui concerne leur nettoyage, il suffit de passer sur le revêtement un chiffon propre et une solution à base de savon neutre.

ATTENTION : *éviter que les panneaux entrent en contact avec l'eau étant donné que derrière ceux-ci se trouvent les organes électromécaniques.*

Préparation pour l'hiver

■ La mini-piscine Jacuzzi® Premium est conçue pour se protéger automatiquement contre le gel dans des conditions de correct fonctionnement.

■ Au cours de périodes durant lesquelles la température descend sous le zéro, contrôler périodiquement que l'alimentation électrique fournie à la mini-piscine ne s'interrompt pas.

■ En cas de froid très intense, choisir la modalité filtrage/chauffage F3 "Standard" pour éviter qu'elle ne gèle.

■ Lorsque la mini-piscine n'est pas utilisée, en cas d'interruption prolongée du courant électrique ou lorsque qu'il fait très froid, il est important d'enlever toute l'eau de la mini-piscine et de protéger l'installation contre les endommagements que pourrait causer le gel.

Pour préparer la mini-piscine pour l'hiver de façon adéquate, contacter votre revendeur habituel.

En cas d'urgence, les dommages peuvent être réduits si les suivantes indications sont respectées :

- Suivre les instructions pour le vidage de la mini-piscine.

- Aspirer l'eau des zones d'encastrement des sièges et du fond de la vasque.

- Débrancher la mini-piscine du secteur d'alimentation électrique.

- Enlever les panneaux du revêtement latéral, repérer les bouchons d'évacuation des pompes et les enlever afin de permettre à l'eau de sortir des pompes et du chauffage.

Utiliser un aspirateur ou autre afin d'empêcher que l'eau inonde le compartiment où est situé l'installation.

- Réinstaller les bouchons des pompes et les panneaux de revêtement et couvrir la mini-piscine avec la couverture isolante.

Réactivation de la mini-piscine dans les climats froids

Avant de mettre en marche la mini-piscine après une longue période pendant laquelle elle est restée vide à une température très basse, veiller à ce l'eau restée dans certaines sections des conduits ne soit pas gelée : cette situation pourrait bloquer le flux de l'eau empêchant ainsi le bon fonctionnement de la mini-piscine et endommager l'installation.

Nous vous recommandons de consulter votre revendeur avant d'essayer de remettre en marche la mini-piscine.

Maintien de la qualité de l'eau

Maintenir la qualité de l'eau en respectant certaines limites offre un plaisir encore plus grand et prolonge la durée de l'installation ; il s'agit d'un procédé assez simple, mais qui nécessite d'une attention constante car la composition chimique de l'eau dépend de l'équilibre de différents facteurs.

Un mauvais entretien de l'eau peut déterminer des conditions d'immersions insalubres et endommager la mini-piscine.

Pour une conservation correcte de l'eau, consulter votre revendeur qui pourra vous conseiller les produits chimiques adéquats pour l'hygiène et l'entretien de la mini-piscine.

ATTENTION : *Ne pas conserver les additifs chimiques dans les compartiments présents sous la mini-piscine.*

Contrôle du pH

Le pH est l'unité de mesure de l'acidité ou de l'alcalinité de l'eau et se mesure sur une échelle de 0 à 14.

Le point au milieu (7) représente la valeur neutre. Au dessus de cette valeur l'eau devient alcaline, au-dessous acide.

IL EST TRÈS IMPORTANT DE MAINTENIR UNE CONDITION LÉGÈREMENT ALCALINE DE 7.4 À 7.6.

Un pH bas est corrosif pour les parties métalliques de l'installation. Un pH élevé cause des dépôts sur la surface interne (incrustation) ; en outre si le pH s'éloigne des valeurs idéales, l'action des agents désinfectants est compromise.

Désinfection

Pour détruire les bactéries et les composants organiques présents dans l'eau, utiliser régulièrement un désinfectant.

Il existe beaucoup d'autres additifs adaptés à la mini-piscine : beaucoup d'entre eux servent à compenser la perte d'équilibre de l'eau, d'autres sont utilisés pour le traitement cosmétique et d'autres encore pour altérer la sensation au toucher ou l'odeur de l'eau.

Pour l'utilisation de ces additifs suivre les conseils de votre revendeur habituel.

ATTENTION : Ne pas utiliser de tablettes de chlore (Trichlore) dans la mini-piscine : cette substance peut avoir un effet extrêmement corrosif sur certains matériaux de la mini-piscine. Les dommages causés par l'utilisation de cette substance ou la mauvaise utilisation de n'importe quel additif chimique, ne sont pas couverts par la garantie de la mini-piscine.

Ozonisateur (en option)

Si vous avez choisi d'équiper votre mini-piscine du système à ozone, vous pourrez constater que l'eau reste fraîche et propre même en utilisant moins de désinfectant et en changeant moins l'eau.

Conditions et messages d'erreur

Modalité "été" (modèles avec pompe de recyclage)

■ Si la température de l'eau dépasse de 1 °C la température configurée, la mini-piscine entre en modalité "été" : la pompe de recyclage est automatiquement désactivée.

■ La modalité "été" n'est pas activée tant que la température de l'eau n'atteint pas 35 °C.

Pour ne pas activer la "modalité été", il pourrait être nécessaire de réduire le cycle de filtrage/chauffage lorsqu'il fait très chaud.

Surchauffe



Protection surchauffe. Le chauffage est désactivé.

Ne pas entrer dans la mini-piscine car l'eau pourrait être encore chaude.

- Pour corriger la situation :

■ Enlever la couverture et laisser refroidir la mini-piscine.

■ Programmer les réglages des filtres en modalité "Economy".

■ Si la température de l'eau descend au-dessous de 44°C, la mini-piscine reprend le fonctionnement normal.

■ Si la température ne descend pas en dessous de 44°C, contacter un Centre d'Assistance Jacuzzi.

Nous vous rappelons que la capacité de refroidissement de la mini-piscine est strictement liée à la température externe : une température externe excessivement chaude peut empêcher le refroidissement de la mini-piscine parce que sa structure totalement isolée a été conçue pour retenir la chaleur et pour réduire au minimum les coûts de gestion.

Le panneau affiche SN1



Senseur ouvert (chauffage désactivé) ou senseur en court circuit (la mini-piscine est désactivée). Le senseur de la limite maximum de la température ne fonctionne pas.

■ Consulter un Centre d'Assistance Jacuzzi agréé.

Le panneau affiche SN2



Senseur ouvert ou en court circuit (chauffage désactivé). Le senseur de la température ne fonctionne pas.

■ Consulter un Service Après-Vente autorisé.

Le panneau affiche FL1 ou FL2 (modèles sans pompe de recyclage)



Si sur l'écran clignote l'inscription "FL1", cela signifie que le pressostat ne fonctionne pas parfaitement lorsque la pompe 1 est actionnée.

Si sur l'écran clignote l'inscription "FL2" cela signifie que le pressostat est mal fermé.

Cette erreur provoque la désactivation du dispositif de chauffage.

- Pour corriger la situation :

■ Veiller à ce que le niveau de l'eau soit à environ 3 cm de l'appui-tête le plus bas ; ajouter de l'eau si nécessaire.

■ Veiller à ce que la cartouche du filtre ne soit pas bloquée ou excessivement sale.

■ Éliminer les éventuels "blocs d'air" de la pompe 1, en dévissant le bouchon de drainage supérieur pendant quelques secondes ; puis revisser le bouchon.

■ Si le problème persiste, consulter un Centre d'Assistance Jacuzzi agréé.

Le panneau affiche FL1 ou FL2 (modèles avec pompe de recyclage)



Si sur l'écran clignote l'inscription "FL1", cela signifie que l'interrupteur de flux ne fonctionne pas parfaitement, la cartouche du filtre est trop sale et il y a de l'air coincé dans la pompe de recyclage. Si sur l'écran clignote l'inscription "FL2" cela signifie que le pressostat est mal fermé.

Cette erreur provoque la désactivation du dispositif de chauffage ; il est possible que soit également désactivée la pompe 1.

- Pour corriger la situation :

■ Veiller à ce que le niveau de l'eau soit à environ 3 cm de l'ap-pui-tête le plus bas ; ajouter de l'eau si nécessaire.

■ Veiller à ce que la cartouche du filtre ne soit pas bloquée ou excessivement sale.

■ Éliminer les éventuels "blocs d'air" de la pompe de recyclage : retirer la cartouche filtrante et insérer le tuyau de l'eau (utilisé pour arroser le jardin) dans le logement de la cartouche, en prenant soin d'interposer un chiffon, de manière à "sceller" l'ouverture raccordée à la pompe ; ouvrir l'eau pendant environ 30 secondes, la refermer et réinstaller la cartouche, en contrôlant le fonctionnement de la mini-piscine.

■ Si la pompe de recyclage ne fonctionne pas, éteindre et allumer l'interrupteur principal pour la réenclencher.

■ Si le problème persiste, consulter un Centre d'Assistance Jacuzzi agréé.

Le panneau affiche COL



La température diminue de 11 °C par rapport à celle programmée. La pompe 1 (ou celle de recyclage, si prévue) et le dispositif de chauffage s'activent pour amener la température à 8 C° de la température configurée.

■ Aucune opération n'est nécessaire.

N.B. : celle-ci est une condition normale lors du premier remplissage de la mini-piscine, étant donné que l'eau du robinet est souvent très froide.

Le panneau affiche ICE



Protection antigel - Un risque de gel a été détecté.

■ Aucune opération n'est nécessaire ; la pompe principale (ou celle de recyclage, si prévue) et le dispositif de chauffage s'activent pour faire circuler l'eau chaude dans les conduits jusqu'à ce tout risque disparaisse.

Le panneau affiche - - -



Le logiciel de sécurité a été activé et la mini-piscine est désactivée ; un problème qui pourrait endommager la mini-piscine et ses composants a été détecté.

■ Consulter un Centre d'Assistance Jacuzzi agréé.

Solution des problèmes

Au cas où la mini-piscine ne fonctionnerait pas correctement, relire les instructions d'installation et de fonctionnement et contrôler le message affiché sur l'écran. Si le fonctionnement n'est pas encore satisfaisant, suivre les instructions suggérées dans le chap. "Solution des problèmes".

Aucun des composants ne fonctionne (pompe, spot)

La mini-piscine est raccordée à l'alimentation ?

L'interrupteur général du compteur a sauté ?

■ Consulter un Centre d'Assistance Jacuzzi agréé.

La pompe ne fonctionne pas mais le spot est allumé

■ Appuyer sur la touche "JETS" : si l'eau reste immobile, contrôler le niveau et s'assurer que la mini-piscine soit raccordée à l'alimentation. Si le problème persiste, contacter un Centre d'Assistance Jacuzzi agréé.

La pompe principale fonctionne mais l'eau ne sort pas des jets. La pompe pourrait ne pas être enclenchée correctement. Cette situation peut se produire après avoir vidé et rempli la mini-piscine.

■ Appuyer sur le bouton JETS 1 plusieurs fois, en laissant le moteur allumé pas plus de 5-10 secondes à la fois.

Débrancher du secteur d'alimentation électrique et dévisser le bouchon de la vanne du déviateur pour faire sortir l'air et/ou enlever le filtre ; veiller à ce que le bouchon de la vanne du déviateur soit bien vissé et/ou que le filtre soit bien réinstallé avant de brancher la mini-piscine à l'alimentation et de remettre en marche la pompe.

Action insuffisante des jets

■ Appuyer sur le bouton JETS 1 pour s'assurer que la pompe 1 soit en marche.

■ Amener la commande de l'air sur la position "on"

■ Contrôler que le filtre ne soit pas sale (le nettoyer si nécessaire).

■ S'assurer que les jets soient complètement ouverts.

Eau trop chaude

■ Réduire la configuration de la température.

Eau trop froide

■ Contrôler le réglage de la température.

■ Laisser la mini-piscine couverte durant le chauffage.

■ Contrôler les réglages afin de s'assurer que la mini-piscine fonctionne en modalité "economy" (voir chap. "Cycles de filtrage").

Si malgré ces contrôles le problème persiste, contacter le revendeur habituel ou un Centre d'Assistance Jacuzzi agréé.

J-210

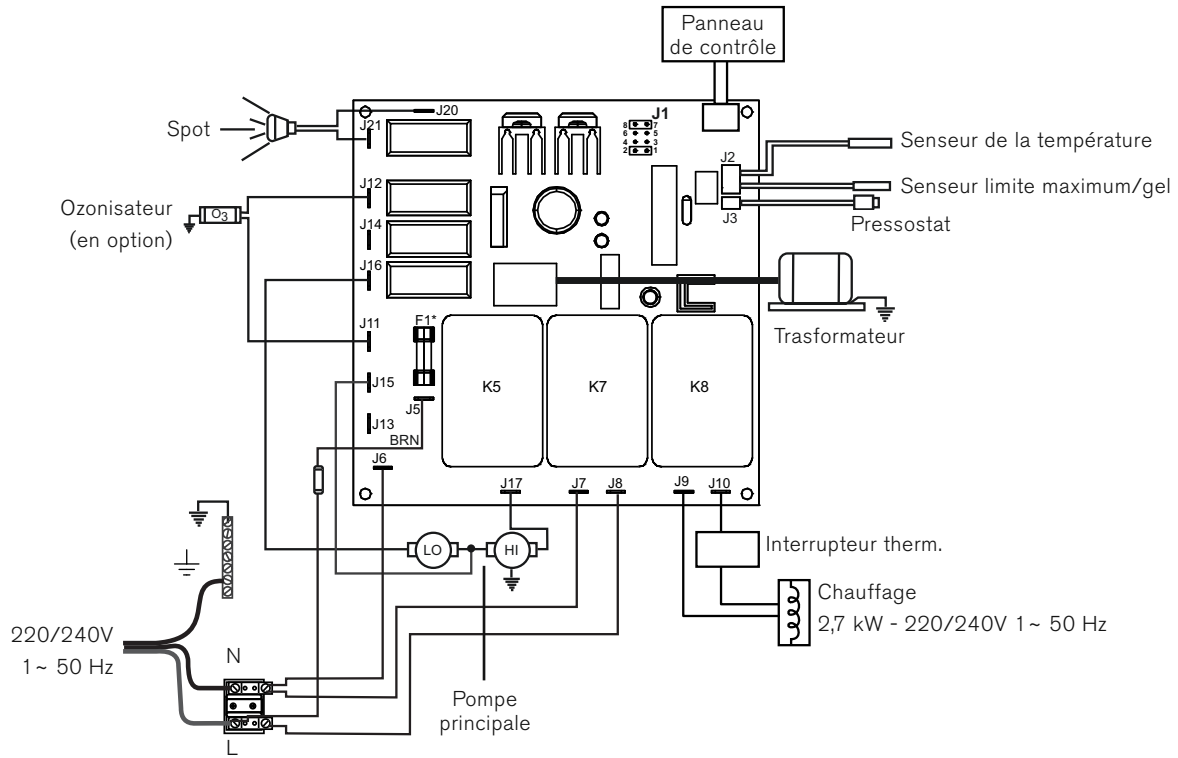

J-230/J-270/J-280

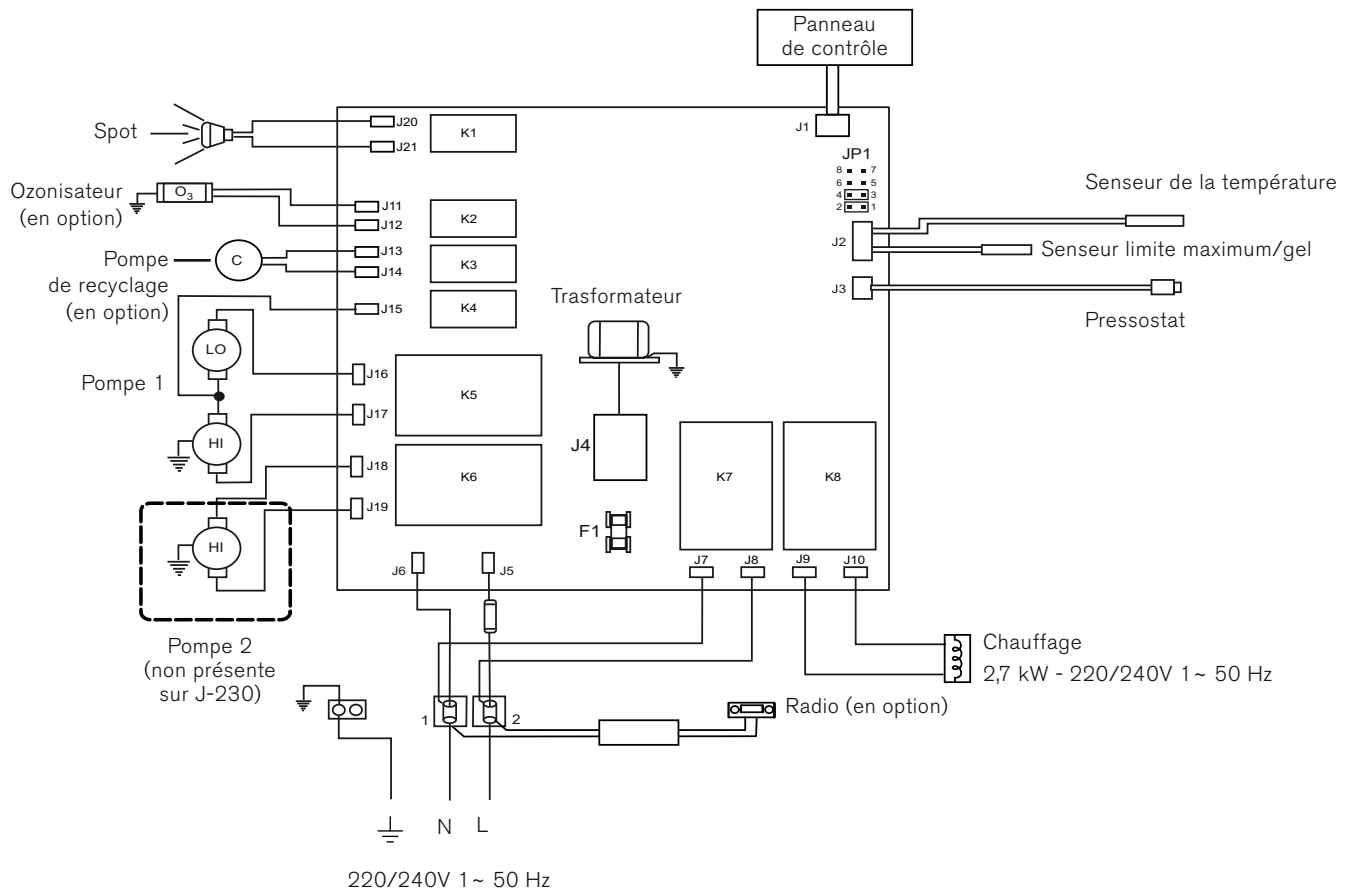

Inhaltsverzeichnis

Wichtige Hinweise	41
FCC-Bestimmungen	41
Wichtige Hinweise zur Sicherheit	41
Elektrische Sicherheit	42
Wichtige Hinweise vor der Erstinbetriebnahme	42
Bedienfeld	43
Merkmale und Steuerungen	44
Betriebsanleitung	45
Filtrationszyklen	46
Wartung des Whirlpools	47
Entleerung und Füllung	48
Reinigung des Whirlpools	48
Vorbereitung auf den Winter	49
Erneute Inbetriebnahme des Whirlpools in Gebieten mit kaltem Klima	49
Wartung für eine gleich bleibend gute Wasserqualität	49
Bedingungen und Fehlermeldungen	50
Problemlösung	51
Schaltplan J-210/J-220	53
Schaltplan J-230/J-270/J-280	53

Wichtige Hinweise

Der Whirlpool Jacuzzi® Premium wurde in Anlehnung an die einschlägigen Vorschriften und Richtlinien hergestellt. Zur Gewährleistung einer einwandfreien Funktionsweise wird der Whirlpool unter Anwendung von Materialien hergestellt, die eine optimale Konservierung der Wärme garantieren. Wird der Whirlpool nicht abgedeckt oder über einen längeren Zeitraum einer direkten Sonnenbestrahlung oder hohen Temperaturen ausgesetzt, kann dies zu Schäden an demselben führen. Diese Schäden sind nicht durch die Garantie gedeckt. Es empfiehlt sich, den Whirlpool stets mit der mitgelieferten Isolierabdeckung abzudecken, wenn dieser nicht benutzt wird. Zwecks technischer Weiterentwicklung und Verbesserung seiner Produkte behält sich das Unternehmen Jacuzzi das Recht vor, Änderungen und Ergänzungen an denselben vorzunehmen, die in den vorliegenden Technischen Spezifikationen, Abbildungen u/o Anleitungen nicht angeführt sein könnten.

FCC-Bestimmungen

Dieses Gerät hält die Grenzwerte für Digitalgeräte der Klasse B gemäß Teil 15 der FCC-Bestimmungen ein. Auf diese Weise wird ein angemessener Schutz gegen schädliche Interferenzen gewährleistet, die bei dessen Anwendung in einer Wohnumgebung auftreten könnten.

Dieses Gerät erzeugt und benutzt Funkfrequenz-Energie. Wird das Gerät nicht fachgerecht installiert, können Interferenzen beim Empfang von Programmen des Hör- und Fernsehfunks auftreten. Dennoch ist bei einigen Installationen nicht die vollkommene Abwesenheit von Interferenzen gewährleistet.

Sollten nach dem Ein- und Ausschalten des Gerätes Interferenzen beim Empfang von Programmen des Hör- und Fernsehfunks auftreten, empfiehlt es sich, diese wie folgt beschrieben zu beseitigen.

- Die Empfangsantenne neu ausrichten oder versetzen.
 - Den Abstand zwischen Gerät und Empfänger vergrößern.
 - Das Gerät an eine Steckdose anschließen, an die nicht der Empfänger angeschlossen ist.
- Setzen Sie sich im Zweifelsfall mit Ihrem Händler oder mit einem Funk- und Fernsichttechniker in Verbindung.*

Wichtige Hinweise zur Sicherheit

DIE NACHSTEHENDEN HINWEISE SIND VOR DER BENUTZUNG DES WHIRLPOOLS AUFMERKSAM DURCHZULESEN.

■ Kinder dürfen den Whirlpool nur unter strenger Beaufsichtigung benutzen.

■ Wird der Whirlpool nicht benutzt, ist dieser mit der Abdeckung abzudecken, die mit den hierfür vorgesehenen Riemen zu befestigen ist.

■ Die Ansaugstutzen sind für die Durchflussmenge des von der Pumpe zugeführten Wassers konzipiert. Bei einem Austausch der Ansaugstutzen ist sicherzustellen, dass die Durchflussmenge gleich bleibt.

Auf keinen Fall darf der Whirlpool eingeschaltet werden, wenn die Ansaugstutzen beschädigt oder nicht angebracht sind.

Beim Austausch eines Ansaugstutzens ist darauf zu achten, dass dieser für die auf dem Original-Ansaugstutzen angegebene Durchflussmenge konzipiert ist.

■ Während der Benutzung des Whirlpools darf kein elektrisches Gerät in Betrieb genommen werden, es sei denn, es wurde bereits werkseitig in den Whirlpool eingebaut.

■ Die Temperatur des Wassers im Whirlpool darf nicht höher als 40°C sein. Wird der Whirlpool von Kleinkindern, Schwangeren u/o länger als 10 Minuten benutzt, empfiehlt sich eine niedrigere Wassertemperatur.

■ Alkohol, Drogen oder Medikamente können Schläfrigkeit verursachen und Auswirkungen auf den Pulsschlag, den Blutdruck und den Kreislauf haben. Demzufolge sollte der Whirlpool nach der Einnahme solcher Substanzen nicht benutzt werden.

■ Ferner sollte der Whirlpool nicht unmittelbar nach der Verrichtung körperlich anstrengender Arbeiten benutzt werden.

Elektrische Sicherheit

Bei den Whirlpools MaxiJacuzzi® handelt es sich um sichere Geräte, die unter Berücksichtigung der Richtlinien **60335-1: 2002, 60335-2-60: 2003, 60825-1: 1994+A1+A2, EN 55014-2, CISPR 22 CLASS B, EN 61000-3-2, EN 6100-3-3** hergestellt und zur Gewährleistung der Sicherheit des Benutzers während der Herstellung einer Abnahmeprüfung unterzogen wurden.

■ Die Installation darf ausschließlich von qualifiziertem Fachpersonal, das zur Ausstellung einer Konformitätserklärung in Bezug auf eine korrekte Installation bevollmächtigt ist, unter Berücksichtigung der einschlägigen nationalen Richtlinien vorgenommen werden.



Der Installateur hat die geeigneten Materialien zu wählen, die Arbeiten mit größter Sorgfalt auszuführen, die Anlage, an die der Whirlpool angeschlossen wird, auf deren Effizienz und die Funktionstüchtigkeit des Whirlpools selbst zur Gewährleistung der Betriebssicherheit, der Wartbarkeit und der Überprüfbarkeit zu kontrollieren.

■ Die Whirlpools MaxiJacuzzi® zählen zu Geräten der Klasse "I" und sind aus diesem Grund permanent, **ohne Zwischenverbindungen**, an das Stromversorgungsnetz und an die Erdungsanlage anzuschließen.



Die elektrische Anlage der Wohneinheit ist mit einem Differentialschalter (0,03 A) und einem effizienten Schutzstromkreis (Erde) auszustatten. Die Funktionsweise des Differentialschalters kann durch Drücken der Taste TEST überprüft werden (der Schalter muss ausrasten).



Die Teile, in denen sich elektrische Bauteile befinden, ausgenommen sind die Vorrichtungen der Fernbedienung, müssen so angebracht oder befestigt sein, dass sie nicht in die Wanne fallen können. Bauteile und Geräte unter Spannung dürfen nicht für diejenigen, die sich im Whirlpool befinden, zugänglich sein.

■ Für den Anschluss an das Stromversorgungsnetz ist ein allpoliger Trennschalter, dessen Werte mit den im Kap. "Elektrische Merkmale" angegebenen Werten übereinstimmen, in einem Bereich zu installieren, der den geltenden Sicherheitsvorschriften entspricht und von den Benutzern des Whirlpools MaxiJacuzzi® nicht zugänglich ist. *Diese Vorschrift ist strikt zu beachten, jede andere Vorgehensart ist verboten.*

■ Die Installation von elektrischen Einrichtungen und Geräten (Stecker, Schalter, usw.) in der Nähe des Whirlpools MaxiJacuzzi® hat unter Berücksichtigung der im Installationsland des Whirlpools MaxiJacuzzi® geltenden Gesetzesvorschriften zu erfolgen.

■ Die Kontakte der zuvor genannten allpoligen Schalter müssen eine Öffnung von mindestens 3 mm und die im Kap. "Technische Merkmale" angeführten Spannungs- und Stromwerte aufweisen.

■ Für die von den einschlägigen Richtlinien vorgesehene Erdung hat der Installateur die hierfür auf dem Anschlusskasten montierte und mit dem Symbol  gekennzeichnete Klemme (Richtlinie **EN 60335.2.60**) zu verwenden. Insbesondere sind alle metallischen sich um den Whirlpool befindlichen Massen, zum Beispiel Wasserrohre, Gasrohre, eventuelle um den Whirlpool angebrachte metallische Trittbretter, usw., zu erden.

In Bezug auf die bauseitig vorzunehmenden Arbeiten und die Stromaufnahme der verschiedenen Modelle sind die Anleitungen zur Vorinstallation zu befolgen.

Wichtige Hinweise vor der Erstinbetriebnahme

Jeder Abschnitt ist vor der Durchführung der darin beschriebenen Arbeitsvorgänge aufmerksam durchzulesen.

■ Den Whirlpool von eventuellem Schmutz befreien. Auch wenn das Gehäuse des Whirlpools werkseitig glanzpoliert wurde, kann dieses vor der ersten Füllung mit einem Wachsgerät und einem eigens für Whirlpools vorgesehenen Wachs (erhältlich bei den autorisierten Händlern) nachbehandelt werden.

■ Füllung des Whirlpools

Die Filterabdeckung entfernen und den Filtereinsatz herausnehmen, wie im Kap. "Filterreinigung" angegeben.

Das Ende des Wasserschlauchs in den Anschlussstutzen des Filters stecken und den Whirlpool füllen bis alle Düsen unter Wasser sind ohne das die Kopfstützen erreicht werden.

Der Whirlpool darf nicht zu voll sein.

Anm.: *Bei sehr hartem Wasser empfiehlt es sich, den Whirlpool bis zur Hälfte mit diesem Wasser und die andere Hälfte mit Wasser zu füllen, das in einem Wasserenthärter aufbereitet wurde. Der Whirlpool kann aber auch vollständig mit hartem Wasser gefüllt werden, wenn diesem ein spezieller Zusatzstoff zugegeben wird.*

Den Whirlpool immer über den Filteranschluss füllen, dadurch wird die in der Pumpenansaugung enthaltene Luft ausgestossen; ist das nicht der Fall, kann die eingeschlossene Luft in der Austrittsdüse der Pumpe bleiben und die Wasserzirkulation der Pumpen behindern.

Nach der Füllung des Whirlpools ist sicherzustellen, dass der Filter vor dem Anschluss an das Stromversorgungsnetz korrekt installiert ist (siehe Kap. "Filterreinigung").

■ Überprüfungen

Das Zugangspaneel öffnen und überprüfen, ob alle Anschlüsse der Pumpen fest angezogen sind, da sich diese während des Transports und der Handhabung des Whirlpools eventuell gelöst haben können.

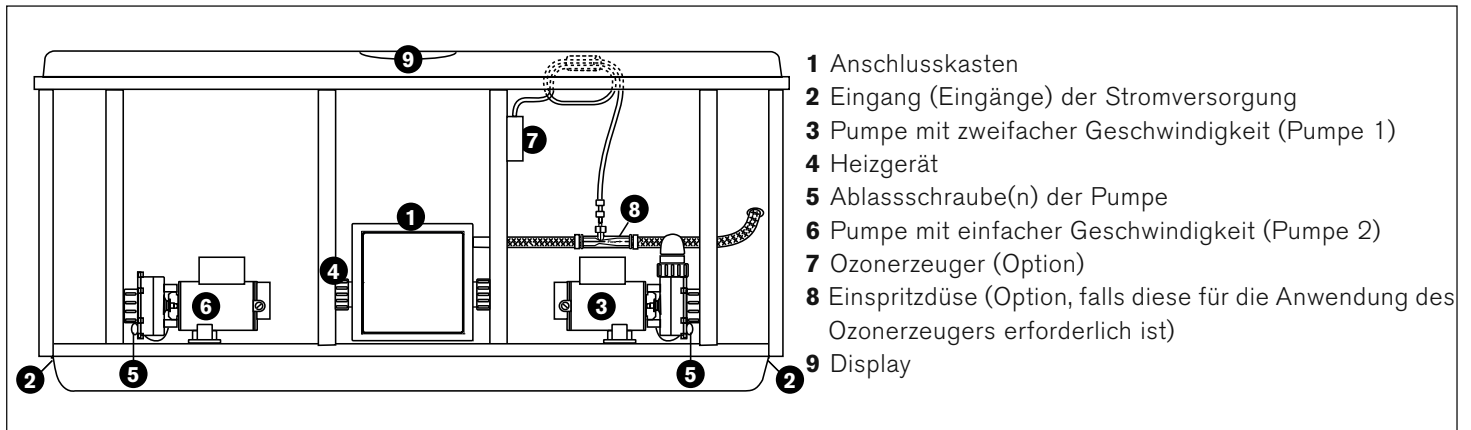

- 1 Anschlusskasten
- 2 Eingang (Eingänge) der Stromversorgung
- 3 Pumpe mit zweifacher Geschwindigkeit (Pumpe 1)
- 4 Heizgerät
- 5 Ablassschraube(n) der Pumpe
- 6 Pumpe mit einfacher Geschwindigkeit (Pumpe 2)
- 7 Ozonerzeuger (Option)
- 8 Einspritzdüse (Option, falls diese für die Anwendung des Ozonerzeugers erforderlich ist)
- 9 Display

■ Einschalten

Den Whirlpool durch Betätigen des Hauptschalters einschalten: das Heizgerät und die Pumpe schalten sich automatisch ein. Am Display des Bedienfelds blinken die sich auf die Wassertemperatur beziehenden LEDs und es erscheinen die Anzeigen "COL" oder "ICE".

■ Inbetriebnahme

Die Pumpe/n aktivieren.

■ Zugabe von chemischen Zusatzstoffen bei der Erstbetriebnahme

Bei der Zugabe von chemischen Zusatzstoffen sind die Anweisungen des Händlers zu befolgen (siehe Kap. "Beibehaltung der Wasserqualität für allgemeine Anwendungen").

Anm.: Den Whirlpool immer (**aber nicht während der Beimischung der chemischen Zusätze!**) mit der isolierenden Abdeckung schließen, so werden die Aufheizzeiten verkürzt und die Betriebskosten gesenkt.

Die erforderliche Zeit für die anfängliche Aufheizung hängt von der Grundtemperatur des Wassers ab.

ACHTUNG

Der Whirlpool darf solange nicht benutzt werden bis das Niveau des Desinfektionsmittels nicht unter das vom Hersteller u/o Händler angegebene Niveau gesunken ist.

Vor der Benutzung des Whirlpools ist stets die Wassertemperatur zu überprüfen.

Bedienfeld

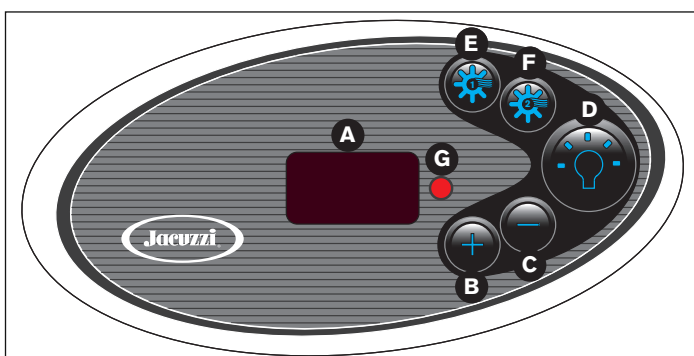

A. Display: Es zeigt die aktuelle Temperatur des Wassers, den eingestellten Temperaturwert des Wassers, den angewählten Betriebsmodus "Filtration/Aufheizung" und die Fehlermeldungen an.

B. Taste (+): Durch Drücken dieser Taste kann der Temperaturwert des Wassers erhöht werden.

C. Taste (-): Durch Drücken dieser Taste kann der Temperaturwert des Wassers verringert werden.

Der Einstellbereich der Temperatur liegt zwischen 18°C und 40°C. Werkseitig wurde ein Temperaturwert von 38°C eingestellt.

D. Taste "Scheinwerfer": Durch Drücken dieser Taste kann der Unterwasserscheinwerfer ein- bzw. ausgeschaltet werden. Aktiviert das LED-Leuchtsystem, falls vorhanden.

Der Scheinwerfer bleibt eine Stunde lang eingeschaltet und schaltet sich dann automatisch aus. Auf diese Weise wird die Lebensdauer der Lampe verlängert.

E. Taste Pumpe 1: schaltet die Pumpe 1 ein und aus. Ein Mal für Betrieb mit niedriger Geschwindigkeit und zwei Mal für Betrieb mit hoher Geschwindigkeit drücken. Bei dreimaligem Drücken wird die Pumpe ausgeschaltet.

F. Taste Pumpe 2 (nur bei Modellen mit 2 Pumpen): schaltet die Pumpe 2 ein und aus. Ein Mal drücken, um die Pumpe einzuschalten und zwei Mal um sie auszuschalten.

Nach deren Aktivierung sind die Düsen 20 Minuten in Betrieb. Danach schalten sich diese zwecks Einsparung von Energie automatisch aus. Die Tasten "Düsen" erneut drücken, falls die Zeit verlängert werden soll.

G. Heizanzeige: Diese leuchtet auf, wenn das Heizgerät eingeschaltet ist.

MERKMALE UND STEUERUNGEN

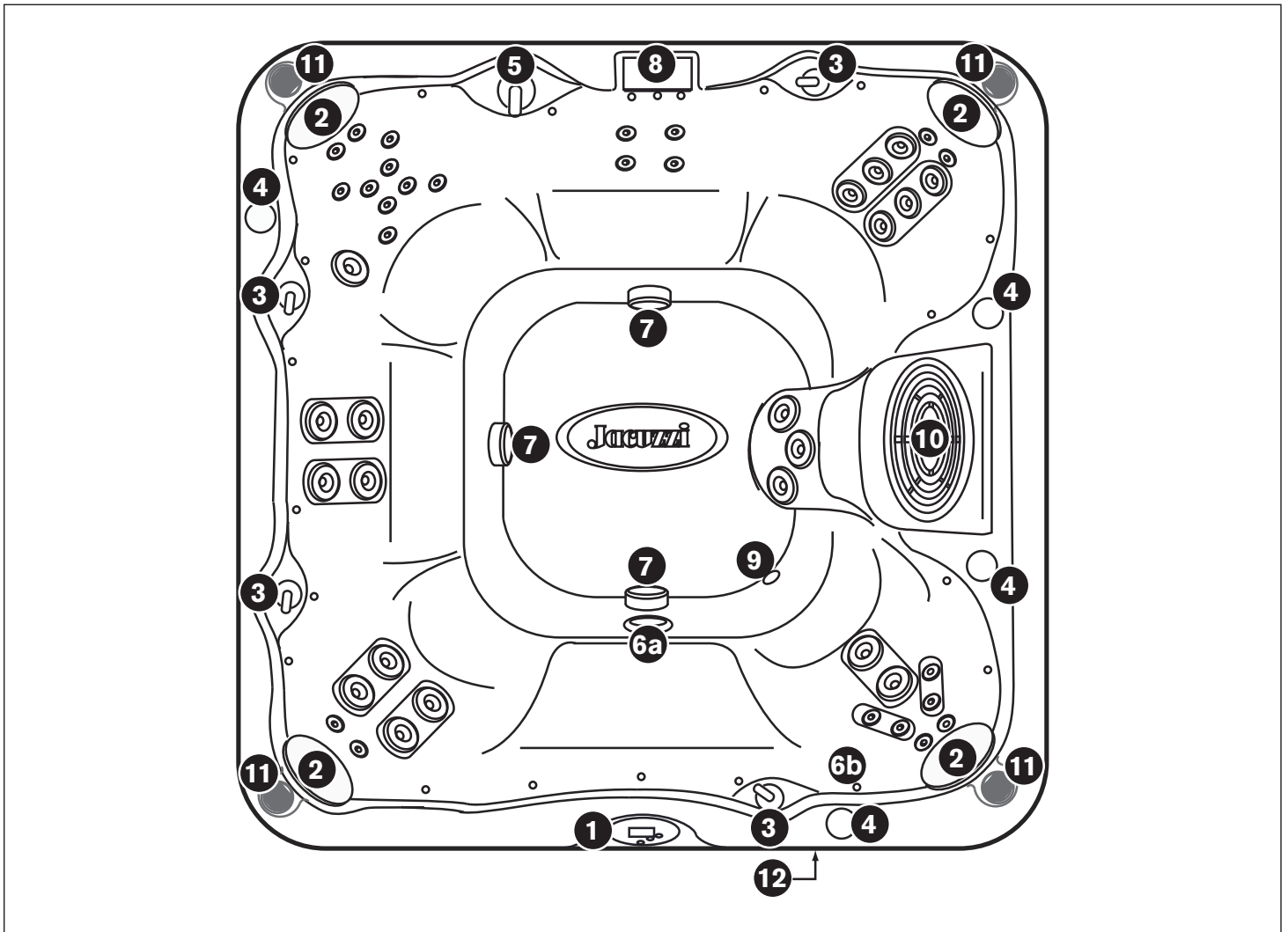

Abgebildet ist das Modell J-280; die Anordnung der Düsen und die Merkmale sind bei jedem Modell verschieden.

1. Bedienfeld
2. Kopfstütze
3. Luftregler (4)
4. Tassenhalter (4)
5. Wählschalter der Massageart (1)
6. Beleuchtungssystem
 - 6a: Unterwasserstrahler (Standardausstattung)
 - 6b: LED-Beleuchtungssystem (Option)
7. Saugdüsen mit Filtern ausgestattet (die letzteren müssen regelmäßig gereinigt werden).
8. Wasserfall, mit Hebel zur Einstellung der Durchflussmenge.
9. Rücklaufanschluss des Heizgerätes
10. Filtergitter, darunter befindet sich der Filtereinsatz.
11. Lautsprecher (4, Option)
12. Audiosystem (Option)

Betriebsanleitung

Das Steuersystem des Whirlpools ist mit automatischen Funktionen ausgestattet, die sich bei dessen Inbetriebnahme und während des normalen Betriebs aktivieren.

Nach deren Aktivierung wird am Display Folgendes angezeigt:

- aktuelle Softwareversion: 356 bei den Modellen mit Umwälzpumpe; 556 bei den Modellen ohne Umwälzpumpe;
- "888" (alle LED-Anzeigen leuchten: Überprüfung der Funktionsweise aller Segmente des Displays und der Kontrollleuchten).
- Nach der Anzeige der Anfangssequenz wird am Display die effektive Wassertemperatur angezeigt. Liegt die Wassertemperatur unter 38°C (werkseitige Einstellung) und befindet sich der Whirlpool im Betriebsmodus "F1-F3" (Filtration/Aufheizung), schaltet sich das Heizgerät ein. Das Heizgerät schaltet sich automatisch aus, wenn die Temperatur des Wassers 38°C erreicht hat.
Anm.: Es ist vollkommen normal, wenn sich das Heizgerät nach der ersten Füllung des Whirlpools einschaltet, da das aus dem Hahn austretende Wasser meist sehr kalt ist.

Einstellung der Wassertemperatur



Der Thermostat des Whirlpools ermöglicht eine optimale Kontrolle der Wassertemperatur. Die eingestellte Temperatur kann zwischen 18°C und 40°C geregelt werden. Die eingestellte Temperatur kann durch Drücken der Taste (+) erhöht und durch Drücken der Taste (-) verringert werden.

Anm.: Beim ersten Drücken der Taste (+) oder (-) wird die eingestellte Temperatur angezeigt.

Inbetriebnahme der Pumpen



Die Taste 1 aktiviert die Pumpe mit zwei Geschwindigkeiten; der erste Druck startet die niedrige Geschwindigkeit, der zweite die hohe Geschwindigkeit und der dritte schaltet die Pumpe ab. Die Taste 2 startet die Pumpe 2, die nur mit hoher Geschwindigkeit arbeitet.

Taste Strahler/LED-Beleuchtungssystem



Durch Drücken dieser Taste kann der Scheinwerfer des Whirlpools eingeschaltet werden. Der Scheinwerfer ist eine Stunde eingeschaltet. Diese Zeit kann durch Drücken der Taste verlängert werden.

LED-Beleuchtungssystem (Option)

Es bietet 7 feste Farbtöne und 3 Modi mit zufälliger Farbfolge.

■ Einmal die Taste "Strahler" drücken, um das Licht im Modus "Zufallsfolge mit Ausblendung" einzuschalten; mehrmals die Taste drücken, um das Licht auszuschalten oder eine der 7 fes-

ten Farbtöne, eine zufällige Folge fester oder blinkender Farbtöne in folgender Reihenfolge zu wählen:

Zufallsfolge mit Ausblendung - aus - **WEISS** - aus - **HELLBLAU** - aus - **VIOLETT** - aus - **BLAU** - aus - **HELLGRÜN** - aus - **DUNKELGRÜN** - aus - **ROT** - **zufällige feste Farben** - **zufällige blinkende Farben** - aus.

■ Die Taste "Strahler" innerhalb 3 Sekunden zwischen einem und dem nächsten Druck drücken; drückt man die Taste erst nach 3 Sekunden beginnt die Sequenz wieder mit dem Modus "Zufallsfolge mit Ausblendung".

Anm.: Immer wenn die Beleuchtung manuell eingeschaltet wird, schaltet sich diese nach einer Stunde automatisch aus.

Die gewünschte Massageart anwählen.

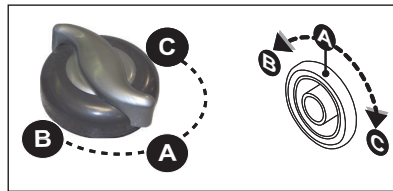

Jedes Modell ist mit einem Wählschalter für die Auswahl der Massageart und der Leistung ausgestattet, durch den der Wasserdruck auf die verschiedenen Düsensysteme verteilt wird. Den Wählschalter "Massage" auf **A** (Combo), **B** oder **C** drehen, damit der Wasserdruck auf die verschiedenen Düsenheiten verteilt werden kann.

Anm.: Zur Gewährleistung einer optimaler Leistung ist das Ventil für eine Funktion auf den Positionen **A** (Combo), **B** und **C** konzipiert. Für eine einwandfreie Filtration des Wassers muss das Ventil auf der Position **A** bleiben, wenn der Whirlpool abgedeckt ist. Zur Gewährleistung einer optimaler Leistung der Düse während der Benutzung des Whirlpools die Position **B** oder **C** anwählen.

Einstellung der Durchflussmenge des Wassers in den einzelnen Düsen

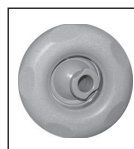

Die Durchflussmenge des Wassers in den einzelnen Düsen kann durch Drehen des äußeren Rings der Düse erhöht oder verringert werden.

Viele Wasseraustritte haben außerdem eine Düse mit Richtungsänderung, so kann der Strahl auf die gewünschte Stelle geleitet werden.

Anm.: immer mindestens 6 Düsen offen halten, um eine wirksame Wasserfilterung zu gewährleisten.

Steuerungen für die Regelung des Luftstroms



Einige Düsen haben eine Luftregelung: zum Verringern der Luftmenge dreht man den Drehknopf im Uhrzeigersinn oder in die Gegenrichtung um sie zu erhöhen.

Zur Reduzierung des Wärmeverlusts auf ein Minimum sind alle Steuerungen für die Regelung des Luftstroms zu schließen, wenn der Whirlpool nicht in Betrieb ist.

Filtrationszyklen

■ Das Steuersystem aktiviert einen programmierbaren Filtrations-/Aufheizzyklus im Betriebsmodus "Standard" oder "Economy". Für diese Zyklen wird die Pumpe 1 und der Filtereinsatz für die schnelle Reinigung des Wassers benutzt, dadurch wird der vom Wasser verursachte Schmutzrand am Rand des Whirlpools reduziert.

Modus Filtration/Heizung "Standard" für die Modelle ohne Umwälzpumpe.

(am Display erscheinen die Anzeigen **F1** bis **F3**).

Dieser Betriebsmodus wird normalerweise in Gebieten mit kaltem Klima benutzt, wo auf Grund der niedrigeren Umgebungstemperatur eine längere Aufheizzeit erforderlich ist.

In diesem Betriebsmodus wird die Wassertemperatur durch die eingestellte Temperatur, die mit niedriger Geschwindigkeit laufende Umwälzpumpe und das Heizgerät (das sich bei Bedarf einschaltet) geregelt. Ist die programmierte Temperatur erreicht, schalten sich das Heizgerät und die Pumpe aus und beim Start des nachfolgenden, programmierten Filtrations-/Heizzyklus oder falls die Temperatur unter den eingestellten Wert sinkt, wieder ein.

Modus Filtration/Heizung "Standard" für die Modelle mit Umwälzpumpe (nur für J-230, J-270 und J-280 lieferbar)

(am Display erscheinen die Anzeigen **F0** bis **F3**).

Es gelten dieselben Grundsätze wie für die Modelle ohne Umwälzpumpe, außer dass die Wassertemperatur durch die eingestellte Temperatur über die Pumpe und das Heizgerät reguliert wird, wenn notwendig, schalten sie sich ein. Wenn die programmierte Temperatur erreicht ist, schaltet sich das Heizgerät aus und die Umwälzpumpe bleibt für die optimale Wasserfiltration in Betrieb.

Modus Filtration/Heizung "Economy" (alle Modelle)

(am Display erscheinen die Anzeigen **F4** bis **F6**).

Dieser Betriebsmodus wird normalerweise in Gebieten mit warmem Klima benutzt, wo auf Grund der höheren Umgebungstemperatur eine kürzere Aufheizzeit erforderlich ist.

In diesen Betriebsmodi wird die Wassertemperatur durch die eingestellte Temperatur, die mit niedriger Geschwindigkeit laufenden Pumpe (oder von der Umwälzpumpe, falls vorhanden) und das Heizgerät nur dann geregelt, wenn ein programmierter Filtrationszyklus aktiv ist. Bei den zuvor genannten Betriebsmodi wird sehr viel weniger Energie als bei den zuvor beschriebenen Betriebsmodi "Standard" verbraucht.

Betriebsmodus "Sperr" (L1 - L2)

Diese Betriebsmodi sind während der Wartung des Whirlpools oder zur Vermeidung eines nicht erlaubten Gebrauchs zu benutzen.

Anwahl des Betriebsmodus "Filtration/Aufheizung"

■ Am Bedienfeld die Tasten (+) und (-) gedrückt halten und loslassen.

Zur Anwahl des Betriebsmodus Filtration/Heizung oder des Betriebsmodus Sperr - L1-L2, die Taste (+) oder (-) drücken:

- Filterungsmodus für Modelle ohne Umwälzpumpe

■ Modus Filtration/Heizung "Standard" (F1-F3)

(das Heizgerät wird im Bedarfsfall automatisch aktiviert)



F1: 4 Stunden Filtration/Aufheizung pro Tag (ein 2-stündiger Zyklus alle 12 Stunden)

F2: 6 Stunden Filtration/Aufheizung pro Tag (ein 2-stündiger Zyklus alle 8 Stunden)

F3: 8 Stunden Filtration/Aufheizung pro Tag (ein 2-stündiger Zyklus alle 6 Stunden)

■ Betriebsmodus "Filtration/Aufheizung - Economy"

(das Heizgerät wird nur während der Filterzyklen aktiviert)



F4: 4 Stunden Filtration/Aufheizung pro Tag (ein 2-stündiger Zyklus alle 12 Stunden)

F5: 6 Stunden Filtration/Aufheizung pro Tag (ein 2-stündiger Zyklus alle 8 Stunden)

F6: 8 Stunden Filtration/Aufheizung pro Tag (ein 2-stündiger Zyklus alle 6 Stunden)

■ Betriebsmodus "Sperr"



L1: Totale Sperr

(deaktiviert alle Whirlpoolfunktionen)

L2: Teilweise Sperr

(es wird die Funktion aller sich auf die Düsen und den Scheinwerfer beziehenden Tasten deaktiviert, damit der Whirlpool nicht von unbefugten Personen benutzt werden kann). In diesem Betriebsmodus läuft der Zyklus "Filtration/Aufheizung" wie programmiert ab. Ist diese Funktion aktiviert, blinkt das Display mit der Temperaturanzeige. **BEISPIEL:** Der Zyklus "Filtration/Aufheizung - F3" wurde vor der Anwahl des Betriebsmodus "Sperr" aktiviert. Der Whirlpool führt weiterhin den Zyklus "F3" aus und zwar solange bis der Betriebsmodus "Sperr" gelöscht wird. Nun kann ein anderer Zyklus angewählt werden.

■ Für die Einstellung der Uhrzeit des ersten Zyklus "Filtration/Aufheizung" (nach dem Kauf des Whirlpools), kann dieser zwei Minuten vor der gewünschten Uhrzeit an die Stromversorgung angeschlossen werden.

BEISPIEL: Möchte man, dass der erste Zyklus "Filtration/Heizung" um 10:00 Uhr beginnt, ist der Whirlpool um 09:58 von der Stromversorgung zu trennen und wieder anzuschließen.

- Filterungsmodus für Modelle mit Umwälzpumpe (nur für die Modelle J-230, J-270 und J-280 lieferbar)

■ **Modus Filterung/Heizung "Standard" (F0-F3)**
(das Heizgerät wird im Bedarfsfall automatisch aktiviert)



- F0:** 5 Minuten Filterung pro Tag
(für diesen Zeitabschnitt werden praktisch alle Pumpen aktiviert, um die Rohrleitungen von Verschmutzungen zu befreien)
- F1:** 1 Stunde Filterung pro Tag (*werkseitige Einstellung*)
(alle 12 Stunden ein Zyklus von einer halben Stunde)
- F2:** 1 Stunde 30 Minuten Filterung pro Tag
(alle acht Stunden ein Zyklus von einer halben Stunde)
- F3:** 2 Stunden Filterung pro Tag
(ein 30-minütiger Zyklus alle 6 Stunden)

■ **Modus Filterung/Heizung "Economy"**
(das Heizgerät wird nur während der Filterzyklen aktiviert)



- F4:** 1 Stunde Filterung/Heizung pro Tag
(ein 30-minütiger Zyklus alle 12 Stunden)
- F5:** 1 Stunde 30 Minuten Filterung/Heizung pro Tag
(ein 30-minütiger Zyklus alle 8 Stunden)
- F6:** 2 Stunden Filterung/Heizung pro Tag
(ein 30-minütiger Zyklus alle 6 Stunden)

■ **Modus Sperre**



siehe "Filterungsmodus für die Modelle ohne Umwälzpumpe".

Wartung des Whirlpools

Nur durch eine korrekte und konstante Wartung des Whirlpools bleibt dessen Leistungsfähigkeit und ästhetischer Aspekt lange Zeit beibehalten.

■ **Filterreinigung (Modelle J-210)**

Der Whirlpool Jacuzzi® Premium ist mit einem Korb und einem hochleistungsfähigen Filtereinsatz ausgestattet, der sich in einem Fach in der Innenwand des Whirlpools befindet. Die Verschmutzungen werden von der Pumpe gefiltert, die das Wasser in den Korb und in den Filtereinsatz leitet. Für eine optimale Leistung muss der Filtereinsatz ungefähr einmal pro Monat, je nach Häufigkeit der Whirlpoolbenutzung, gereinigt werden. Hierfür wie folgt vorgehen:

A. Den Whirlpool vom Stromversorgungsnetz trennen.

B. Den Deckel entfernen, den Einsatz abschrauben und aus seinem Sitz entfernen.

C. Die Verunreinigungen in den Filterfalten mit Wasserdruck herauspülen; dabei von oben nach unten arbeiten. Dieser Vorgang ist solange zu wiederholen bis alle Filterfalten vollkommen sauber sind.

■ **Filterreinigung (Modelle J-230, J-270 und J-280)**

Diese Modelle sind mit einem Beutel und einem hochleistungsfähigen Filtereinsatz ausgestattet, der sich unter dem entsprechenden Deckel befindet, wie nachfolgend erklärt wird. Die Verschmutzungen werden von der Umwälzpumpe (falls vorgesehen) oder der Pumpe 1 gefiltert, die das Wasser in den Beutel und in den Filtereinsatz leitet. Für eine optimale Leistung muss der Filtereinsatz ungefähr einmal pro Monat, je nach Häufigkeit der Whirlpoolbenutzung, gereinigt werden. Hierfür wie folgt vorgehen:

A. Den Whirlpool vom Stromversorgungsnetz trennen.

B. Den Deckel nach oben entfernen

C. Den Beutel des Skimmer aus den Halterungen nehmen und säubern.

D - E. Den Filtereinsatz durch Drehen gegen den Uhrzeigersinn (zum Ablösen vom Anschlussstück) lockern und herausnehmen

F. Die Verunreinigungen in den Filterfalten mit Wasserdruck herauspülen; dabei von oben nach unten arbeiten. Dieser Vorgang ist solange zu wiederholen bis alle Filterfalten vollkommen sauber sind.

G. Den Filtereinsatz mit dem Gewindeende nach oben in den Whirlpool tauchen, damit die eingeschlossenen Luftblasen austreten. Dann den Filtereinsatz unter Wasser halten, damit sich während der Installation keine weiteren Luftblasen bilden können.

H. Den Einsatz wieder einsetzen und durch Drehen im Uhrzeigersinn wieder am Anschlussstück befestigen. Es ist auf die Montagerichtung zu achten. Nicht zu fest anziehen.

I. Den sauberen Skimmerbeutel wieder in die Halterungen einsetzen.

J. Den Filterdeckel montieren. Den Whirlpool wieder an das Stromnetz anschließen.

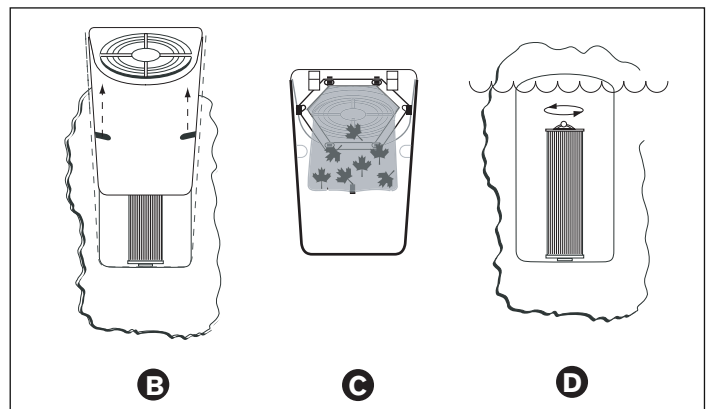

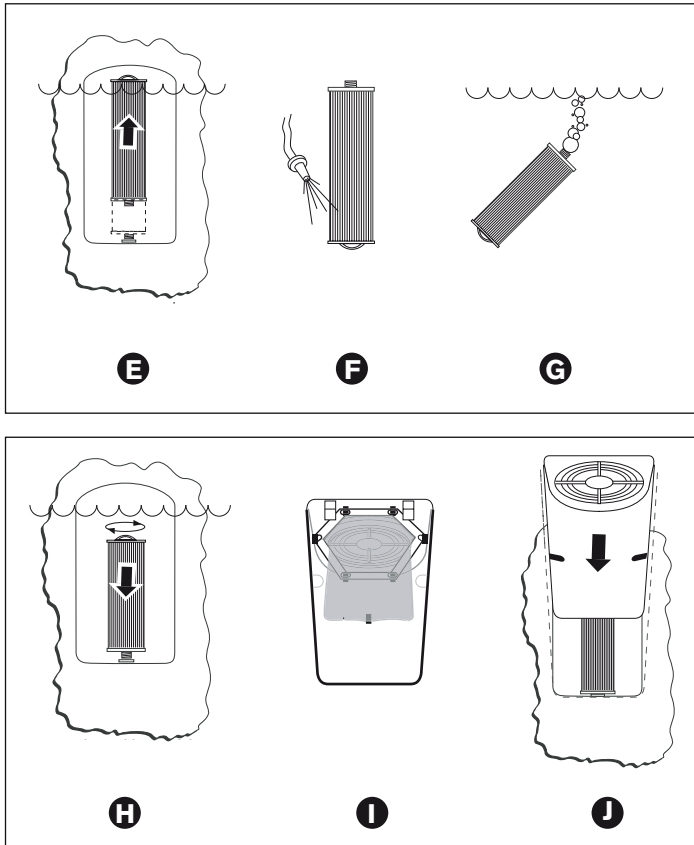

Bei sehr niedrigen Temperaturen besteht bei einem im Freien installierten Whirlpool die Gefahr, dass die Rohrleitungen der Hydraulikanlage vereisen (siehe Kapitel "Vorbereitung auf den Winter"). Bei sehr heißem Wetter den Whirlpool nicht der prallen Sonne aussetzen.

Den Whirlpool wie folgt beschrieben entleeren:

1. Den Whirlpool vom Stromversorgungsnetz trennen.
2. Die Frontplatte unter dem Bedienfeld entfernen.
3. (Abb. A) Die Rohrschelle aufschneiden und das Rohr nach außen ziehen, dabei muss es höher als der Wasserstand in der Wanne gehalten werden.
4. (Abb. B) Die Abdeckkappe (1) abschrauben, das Rohr in einem Abflussschacht ablegen und das Ventil (2) drehen.
5. Nach Ablauf des Wassers, das Ventil wieder schließen und die Abdeckkappe wieder anschrauben ohne sie fest anzuziehen. Anschließend das Rohr wieder in vertikale Stellung bringen und mit einer Rohrschelle befestigen (Abb.A).
6. Die Frontplatte wieder montieren und zum Füllen des Whirlpools im Kap. "Wichtige Hinweise vor der Erstinbetriebnahme" nachschlagen.

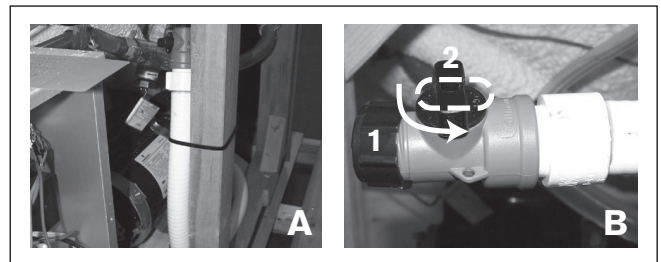

■ Der Filtereinsatz muss regelmässig gründlich gereinigt werden. Der Filter sollte eine Nacht lang in einem Kunststoffbehälter, in den zuvor eine Lösung aus Wasser und Spezialreiniger gegeben wurde, eingeweicht werden.

■ Die Lebensdauer des Einsatzes beträgt ungefähr 2 Jahre, vorausgesetzt, es wird eine regelmässige Wartung vorgenommen und nur eine optimale Wasserqualität verwendet. Die Ersatzfiltereinsätze finden Sie bei Ihrem Händler.

■ Die Saugdüsen Modelle J-210 sind mit Filtern ausgestattet, die verhindern, dass eventuelle Verschmutzungen in die Massage-Wahlschalter und in die Pumpe 2 eindringen. Diese Filter sollten etwa alle 2 Monate oder wenn man einen Leistungsabfall der Pumpe bemerkt, gereinigt werden.

Entleerung und Füllung

Es empfiehlt sich, das im Whirlpool vorhandene Wasser ca. alle 3 Monate auszutauschen. Die Häufigkeit des Austauschs des Wassers hängt von der Häufigkeit der Benutzung, der Beibehaltung der Wasserqualität, usw. ab.

Das Wasser ist immer dann auszutauschen, wenn der Schaum nicht mehr kontrolliert werden kann u/o wenn das Wasser trübe erscheint, auch wenn sich die Messwerte des Wassers innerhalb des vorgeschriebenen Bereichs befinden.

ACHTUNG! Vor der Entleerung des Whirlpools ist dieser vom Stromversorgungsnetz zu trennen. Der Whirlpool darf erst wieder an das Stromversorgungsnetz angeschlossen werden, wenn dieser erneut mit Wasser gefüllt wurde.

Anm.: Den Whirlpool immer über den Filteranschluss füllen.

Reinigung des Whirlpools

Zur Erhaltung des Glanzes der Oberfläche des Whirlpools und zur Vermeidung von Kratzern auf derselben dürfen für deren Reinigung keine Schleifreiniger verwendet werden.

Unabhängig vom verwendeten Reiniger ist sicherzustellen, dass keine Seifenreste auf der Oberfläche bleiben, da diese nach der erneuten Füllung des Whirlpools zu einer Schaumbildung führen könnten.

Pflege der Nackenstützen

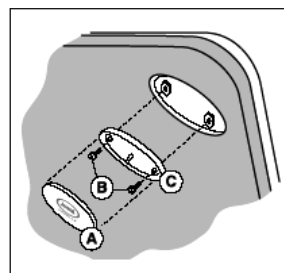

Die Nackenstützen entfernen und mit Seifenwasser und einem Tuch oder mit einer weichen Bürste reinigen.

Anm.: Die Nackenstützen sind vor einer Aufbereitung des Wassers mit Zugabe von chemischen Zusatzstoffen immer zu entfernen und erst dann wieder anzubringen, wenn die Werte des Desinfektionsmittels erneut unter 4 ppm gesunken sind.

Entfernung der Nackenstützen:

1. Mit den Fingerspitzen den Halter der mittleren Kopfstütze (A) leicht von der Auflage der Nackenstütze (C) lösen.
2. Mit einem Schraubenzieher die Mutterschrauben (B) aus der Auflage der Nackenstütze ausschrauben.
3. Die Nackenstütze nach deren Reinigung wieder anbringen, wobei die zuvor beschriebenen Vorgänge in umgekehrter Reihenfolge vorzunehmen sind und darauf zu achten ist, dass die Mutterschrauben nicht zu fest angezogen werden.

Pflege der Abdeckung

Dank der Isolierabdeckung können die Betreiberkosten, die Aufheizzeiten und die Pflege der Abdeckung selbst erheblich reduziert werden.

Zur Erhöhung der Haltbarkeit der Abdeckung ist diese sorgfältig zu behandeln und mit neutraler Seifenlauge oder speziellen Produkten zu säubern.

Anm.: Die Abdeckung darf nicht als Ablage oder als Sitzfläche benutzt werden.

Pflege der Paneele

Die Paneele sind pflegeleicht. Für deren Reinigung genügt es, diese mit einem sauberen Tuch und einer neutralen Seifenlauge abzuwaschen.

ACHTUNG: Die Paneele dürfen auf keinen Fall mit auf sie gerichteten Wasserstrahlen gereinigt werden, da hinter diesen elektromechanische Komponenten installiert sind.

Vorbereitung auf den Winter

■ Der Whirlpool Jacuzzi® Premium ist mit einer Frostschutzsicherung ausgestattet, die diesen bei einer einwandfreien Funktionsweise automatisch gegen Frostschäden schützt.

■ Während der Wintermonate, wenn die Temperatur unter Null sinkt, ist in regelmäßigen Zeitabständen zu überprüfen, dass die Stromversorgung zum Whirlpool nicht unterbrochen wurde.

■ Bei extrem niedrigen Temperaturen den Betriebsmodus "F3 - Standard" zur Vermeidung einer Vereisung anwählen.

■ Wird der Whirlpool längere Zeit nicht in Betrieb genommen, bei einem längeren Stromausfall oder bei sehr niedrigen Temperaturen ist der Whirlpool vollkommen zu entleeren und die Anlage gegen Frostschäden zu schützen.

Nützliche Hinweise in Bezug auf die Vorbereitung des Whirlpools auf den Winter gibt Ihnen gerne Ihr Händler.

Bei Auftreten von Notfällen können eventuelle Schäden unter Befolgung der nachstehenden Anweisungen gemindert werden:

- Die Anweisungen für die Entleerung des Whirlpools befolgen.
- Das Wasser in den Bereichen der Sitze und vom Beckenboden aufsaugen.
- Den Whirlpool vom Stromversorgungsnetz trennen.
- Die seitlichen Verkleidungspaneele abnehmen und die Ablaufstöpsel der Pumpen entfernen, damit das Wasser aus den Pumpen und aus dem Heizgerät ablaufen kann.
Einen Absauger o. Ä. benutzen. Auf diese Weise wird verhindert, dass das Wasser in das Fach strömt, in dem die Anlage installiert ist.
- Die Abdeckkappen der Pumpen und die Verkleidungspaneele wieder anbringen und den Whirlpool mit der Isolierabdeckung verschließen.

Erneute Inbetriebnahme des Whirlpools in Gebieten mit kaltem Klima

Bevor der leere Whirlpool nach einem Zeitraum, in dem sehr niedrige Temperaturen geherrscht haben, wieder in Betrieb genommen wird, ist zu überprüfen, dass das in einigen Rohrabschnitten noch vorhandene Wasser nicht gefroren ist. Ist dies der Fall, könnte der Wasserfluss blockiert, die einwandfreie Funktionsweise des Whirlpools beeinträchtigt und die Anlage beschädigt werden.

Setzen Sie sich vor dem Versuch, den Whirlpool in Betrieb zu nehmen, zuerst mit Ihrem Händler in Verbindung.

Beibehaltung der Wasserqualität

Liegt die Wasserqualität innerhalb der vorgeschriebenen Grenzwerte, wird nicht nur ein besseres Wohlbefinden gewährleistet, sondern auch eine längere Lebensdauer der Anlage. Hierbei handelt es sich zwar um ein ziemlich einfaches Verfahren, das jedoch eine hohe Aufmerksamkeit erfordert, da die chemische Zusammensetzung des Wassers von unterschiedlichen Faktoren abhängt. Eine ungenügende Aufbereitung des Wassers kann nicht nur zu gesundheitlichen Schäden, sondern auch zu Schäden am Whirlpool selbst führen. Genauere Angaben über eine optimale Beibehaltung der Wasserqualität gibt Ihnen gerne Ihr Händler, der Ihnen ebenfalls geeignete chemische Produkte für die Desinfektion und die Wartung des Whirlpools empfiehlt.

ACHTUNG: Die chemischen Zusatzstoffe dürfen auf keinen Fall in den sich unter dem Whirlpool befindlichen Fächern aufbewahrt werden.

Kontrolle des pH-Wertes

Der pH-Wert gibt den Säure- oder Alkaligehalt des Wassers an, der in einem Bereich von 0 bis 14 gemessen wird. Der dazwischen liegende Wert (7) stellt einen neutralen Wert dar. Ist der pH-Wert kleiner als 7, ist das Wasser säurehaltig, liegt er darüber, wird das Wasser zunehmend alkalisch.

DER IDEALE PH-WERT MUSS ZWISCHEN 7.4 UND 7.6 LIEGEN.

Ein niedriger pH-Wert kann zu einer Korrosion der metallischen Komponenten der Anlage führen. Ein hoher pH-Wert hingegen führt zu Ablagerungen auf der Innenfläche (Verkrustungen). Weicht der pH-Wert zudem von den idealen Werten ab, wird auch die Wirkung des Desinfektionsmittels beeinträchtigt.

Desinfektion

Für die Zerstörung der sich im Wasser befindlichen Bakterien und organischen Verbindungen ist in regelmäßigen Zeitabständen ein Desinfektionsmittel zu verwenden.

Auf dem Markt sind viele für Whirlpools geeignete Zusatzstoffe erhältlich. Einige dienen zur Kompensation des fehlenden Wasserausgleichs, andere hingegen dienen zur Pflege des Whirlpools und andere wiederum dienen zur Verbesserung des Tastempfindens und des Wassergeruchs.

Befolgen Sie bei der Anwendung dieser Zusatzstoffe die Empfehlungen Ihres Händlers.

ACHTUNG: Auf keinen Fall dürfen dem Wasser Chlor-tabletten (Trichlor) zugegeben werden, da diese eine hohe korrosive Wirkung auf einige Materialien des Whirlpools haben. Eventuelle durch die Zugabe solcher Tabletten oder durch die Anwendung ungeeigneter chemischer Zusatzstoffe verursachte Schäden werden nicht durch die Garantie gedeckt.

Ozonerzeuger (Option)

Ist der Whirlpool mit einem Ozonerzeuger ausgestattet, bleibt das Wasser frisch und sauber. Zudem ist eine geringere Menge Desinfektionsmittel erforderlich und es muss weniger Wasser ausgetauscht werden.

Bedingungen und Fehlermeldungen

Modus "Sommer" (Modelle mit Umwälzpumpe)

■ Wenn die Wassertemperatur die eingestellte Temperatur um 1 °C überschreitet, geht der Whirlpool in den Modus "Sommer" über: die Umwälzpumpe wird automatisch abgestellt.

■ Der Modus "Sommer" wird erst abgestellt, wenn die Wassertemperatur 35 °C erreicht.

Damit der Modus "Sommer" nicht aktiviert wird, könnte es sich bei sehr heißem Wetter als erforderlich erweisen, den Zyklus Filterung/Heizung herabzusetzen.

Überhitzung

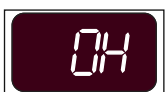

Überhitzungsschutz. Das Heizgerät ist ausgeschaltet.

Nicht in den Whirlpool steigen, da das Wasser heiß sein könnte.

- Behebung:

■ Die Abdeckung entfernen und den Whirlpool abkühlen lassen.

■ Die Filter auf den Betriebsmodus "Economy" einstellen.

■ Sobald die Wassertemperatur unter 44°C sinkt, geht der Whirlpool in den normalen Betriebsmodus über.

■ Wenn die Temperatur nicht unter 44°C sinkt, den Kundendienst Jacuzzi verständigen.

Wir weisen darauf hin, dass die Abkühlkapazität des Whirlpools in engem Zusammenhang mit der Außentemperatur steht. Bei einer sehr hohen Außentemperatur kann der Whirlpool nur sehr langsam abkühlen, da sein Gehäuse vollkommen isoliert ist, damit die Wärme zwecks Reduzierung der Betriebskosten auf ein Minimum beibehalten wird.

Am Display wird SN1 angezeigt.



Der Fühler ist geöffnet (Heizgerät ist ausgeschaltet) oder der Fühler ist kurzgeschlossen (Whirlpool ist außer Betrieb). Der Temperaturbegrenzungsfühler funktioniert nicht.

- Wenden Sie sich bitte an eine autorisierte Kundendienststelle.

Am Display wird SN2 angezeigt.



Der Fühler ist geöffnet oder kurzgeschlossen (Heizgerät ist ausgeschaltet). Der Temperaturfühler funktioniert nicht.

- Wenden Sie sich bitte an eine autorisierte Kundendienststelle.

Am Display wird FL1 oder FL2 angezeigt.

(Modelle ohne Umwälzpumpe)



Wenn die Schrift "FL1" auf dem Display blinkt, wird darauf hingewiesen, dass beim Einschalten der Pumpe 1 der Druckwächter nicht einwandfrei funktioniert.

Blinkt am Display die Anzeige "FL2" bedeutet dies, dass der Druckwächter nicht einwandfrei geschlossen ist.

Dieser Fehler bewirkt das Ausschalten des Heizgerätes.

- Behebung:

■ Überprüfen, ob sich der Wasserstand ca. 3 cm unter der Nackenstütze befindet, falls erforderlich, Wasser nachfüllen.

■ Überprüfen, ob der Filtereinsatz blockiert oder stark verschmutzt ist.

■ Eventuelle "Luftblockierungen" an der Pumpe 1 beseitigen, dazu den oberen Drainageverschluss für einige Sekunden aufdrehen, dann den Verschluss wieder anschrauben.

- Besteht das Problem weiterhin, eine autorisierte Kundendienststelle Jacuzzi verständigen.

**Am Display wird FL1 oder FL2 angezeigt.
(Modelle mit Umwälzpumpe)**



Wenn die Schrift "FL1" auf dem Display blinkt, wird darauf hingewiesen, dass der Durchflussschalter nicht einwandfrei funktioniert, der Filtereinsatz zu sehr verschmutzt ist oder sich Luft in der Umwälzpumpe befindet

Blinkt am Display die Anzeige "FL2" bedeutet dies, dass der Durchflussschalter nicht einwandfrei geschlossen ist.

Dieser Fehler bewirkt das Ausschalten des Heizgerätes. Auch die Ausschaltung der Pumpe 1 ist möglich.

- Behebung:

- Überprüfen, ob sich der Wasserstand ca. 3 cm unter der Nackenstütze befindet, falls erforderlich, Wasser nachfüllen.
- Überprüfen, ob der Filtereinsatz blockiert oder stark verschmutzt ist.
- Eventuelle "Luftblockierungen" in der Umwälzpumpe beseitigen: den Filtereinsatz herausnehmen und den Wasserschlauch (Gartenschlauch) in die Unterbringung des Einsatzes einsetzen, dabei einen Lappen zwischenlegen, um die an die Pumpe angeschlossene Öffnung zu "versiegeln". Für 30 Sekunden das Wasser öffnen, wieder schließen und den Einsatz wieder montieren, dabei den Betrieb des Whirlpools kontrollieren.

■ Wenn die Umwälzpumpe nicht funktioniert, den Hauptschalter aus- und wieder einschalten, um sie wieder zu füllen.

■ Besteht das Problem weiterhin, eine autorisierte Kundendienststelle Jacuzzi verständigen.

Am Display wird COL angezeigt.



Die Temperatur ist 11°C unter die eingestellte Temperatur gesunken. Die Pumpe 1 (oder die Umwälzpumpe, falls vorhanden) und das Heizgerät schalten sich ein, um die Temperatur auf 8°C von der eingestellten Temperatur zu bringen.

- Es ist kein Eingriff erforderlich.

Anm.: dies ist ein normaler Ablauf während der ersten Whirlpool-Füllung, da das Leitungswasser oft sehr kalt ist

Am Display wird ICE angezeigt.



Frostschutz - Es könnte Frost vorhanden sein.

- Es ist kein Eingriff erforderlich. Die Hauptpumpe (oder die Umwälzpumpe, falls vorgesehen) und das Heizgerät setzen sich in Betrieb, damit Warmwasser in den Rohrleitungen zirkulieren kann bis sich der Whirlpool nicht mehr im Alarmzustand befindet.

Am Display wird - - - angezeigt.



Es wurde die Sicherheits-Software aktiviert und der Whirlpool wird ausgeschaltet. Es ist ein Problem aufgetreten, das den Whirlpool oder seine Komponenten beschädigen könnte.

- Eine autorisierte Kundendienststelle Jacuzzi befragen.

Problemlösung

Im Falle einer nicht einwandfreien Funktionsweise des Whirlpools sind die Installations- und Betriebsanweisungen des vorliegenden Handbuchs nochmals aufmerksam durchzulesen und die am Display angezeigte Meldung zu überprüfen. Im Falle einer immer noch nicht zufrieden stellenden Funktionsweise sind die Anweisungen für die Problemlösung zu befolgen.

Keine der Komponenten funktioniert (Pumpe, Scheinwerfer)

Ist der Whirlpool an die Stromversorgung angeschlossen?

Ist der Hauptschalter des Zählers ausgerastet?

- Eine autorisierte Kundendienststelle Jacuzzi befragen.

Die Pumpe funktioniert nicht, aber der Scheinwerfer ist eingeschaltet.

Die Taste "MASSAGEDÜSEN" drücken: steigt der Wasserstand nicht an, ist zu prüfen, ob der Whirlpool an das Stromversorgungsnetz angeschlossen ist. Besteht das Problem weiterhin, eine autorisierte Kundendienststelle Jacuzzi verständigen.

Die Hauptpumpe funktioniert zwar, aber es tritt kein Wasser aus den Düsen aus.

Die Pumpe könnte nicht angefüllt sein.

Diese Störung kann nach der Entleerung und der erneuten Füllung des Whirlpools auftreten.

- Die Taste DÜSEN 1 einige Male drücken, wobei der Motor nicht länger als jeweils 5-10 Sekunden in Betrieb sein darf. Den Whirlpool von der Stromversorgung trennen und den Verschluss des Umleitventils ausschrauben, damit die Luft ausströmen u/o der Filter herausgenommen werden kann. Sich vergewissern, dass vor dem Anschluss des Whirlpools an die Stromversorgung und der Wiederinbetriebnahme der Pumpe der Verschluss des Umleitventils eingeschraubt wurde u/o der Filter installiert wurde.

Geringer Wasserfluss aus den Düsen

- Die Taste DÜSEN 1 drücken, um sich zu vergewissern, dass die Pumpe 1 in Betrieb ist.

- Die Steuerung für die Regelung des Luftstroms auf "ON" bringen.

- Überprüfen, ob der Filter verschmutzt ist (eventuell reinigen).

- Sich vergewissern, dass die Düsen vollkommen geöffnet sind.

Das Wasser ist zu warm

- Die Einstellung der Temperatur verringern

Das Wasser ist zu kalt

- Die Einstellung der Temperatur kontrollieren.

- Während der Aufheizung des Whirlpools nicht die Abdeckung entfernen.

- Die Einstellungen kontrollieren, damit festgestellt werden kann, ob der Whirlpool im Betriebsmodus "Economy" arbeitet (siehe Kap. "Filtrationszyklen").

Besteht das Problem trotz der zuvor genannten Kontrollen weiterhin, kontaktieren Sie den Händler Ihres Vertrauens oder eine zugelassene Kundendienststelle Jacuzzi.

J-210

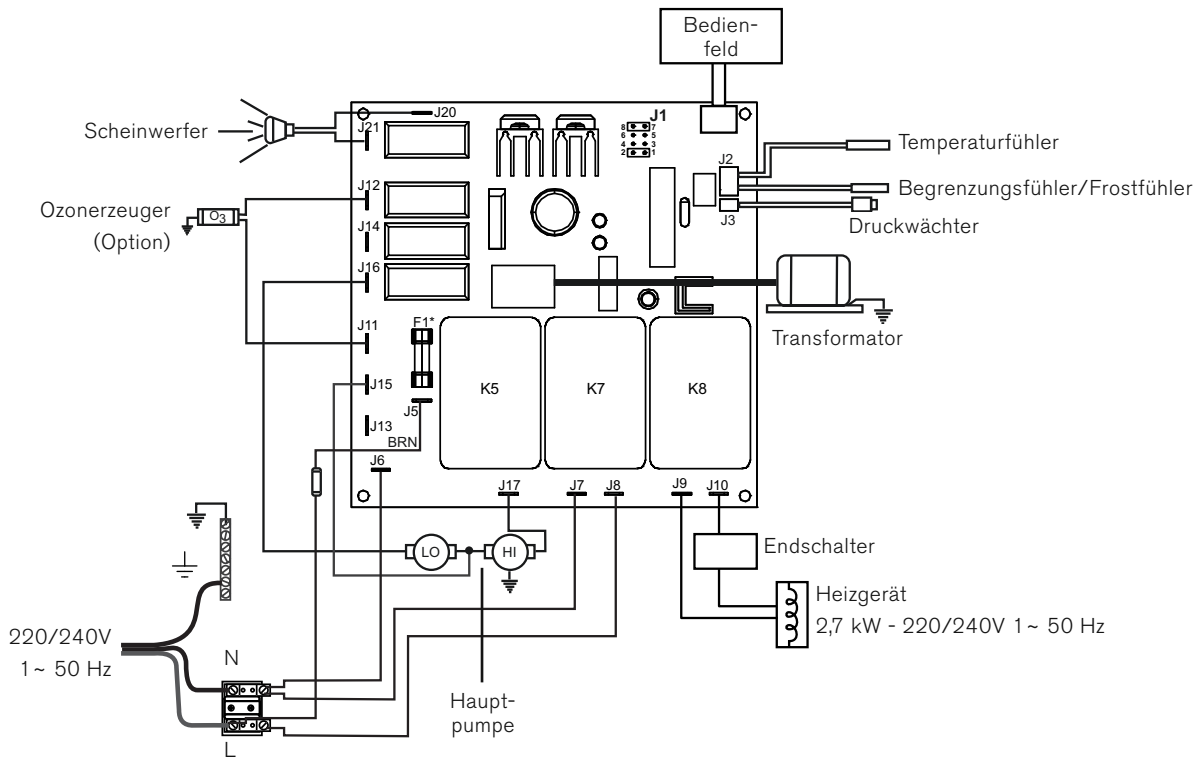

J-230/J-270/J-280

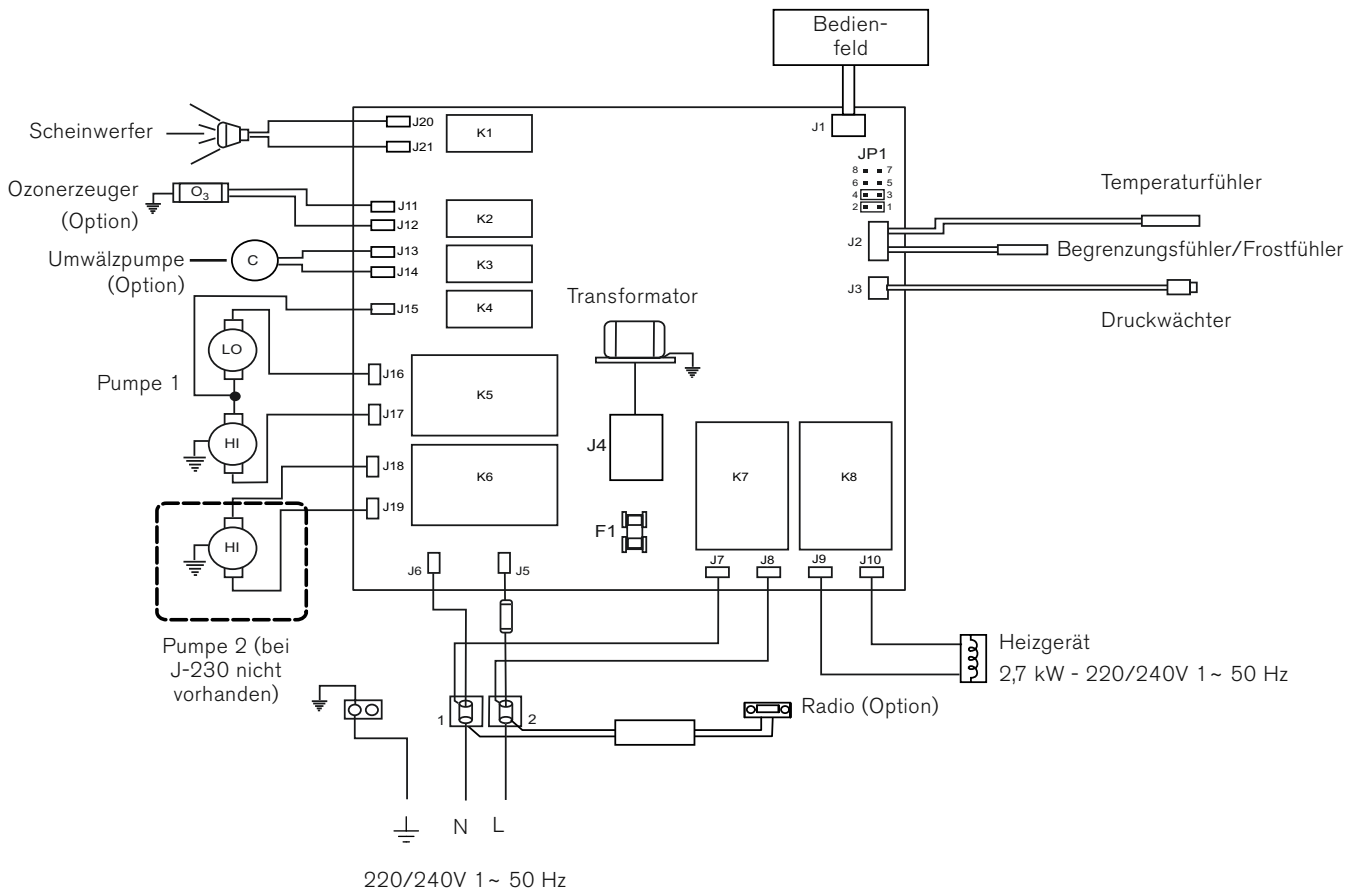

Índice

Información Importante	54
Aviso de la Comisión Federal de Comunicaciones (FCC) de los EE.UU.	54
Instrucciones Importantes de Seguridad	54
Seguridad eléctrica	55
Instrucciones de Encendido	55
Panel de Control	56
Características y mandos	57
Instrucciones de Uso	58
Ciclos de Filtrado	59
Mantenimiento de la Minipiscina	60
Vaciar y Volver a llenar	61
Limpiar el Interior de la Minipiscina	61
Preparación para el invierno	62
Reiniciar su Minipiscina en Clima Frío	62
Mantenimiento de la Calidad del Agua	62
Estados y mensajes de error	63
Solución de Problemas	64
Diagrama Circuito J-210/J-220	65
Diagrama Circuito J-230/J-270/J-280	65

Información Importante

Su minipiscina Jacuzzi® Premium está construida según los más elevados criterios de calidad, y puede proporcionarle muchos años de servicio sin causar problemas. Sin embargo, y debido a la utilización de materiales de retención de calor para aislar la minipiscina con el fin de mejorar su funcionamiento, una minipiscina sin cubrir y expuesta a la luz solar o a altas temperaturas durante mucho tiempo puede sufrir daños permanentes.

La garantía no cubre cualquier daño producido por estos factores. Recomendamos que la minipiscina siempre esté llena de agua cuando la exponga a luz solar directa; y que la cubra con el aislante Jacuzzi Premium cuando no la esté utilizando.

Jacuzzi Premium se esfuerza sin descanso para ofrecer las mejores minipiscinas del mercado; así pues, es posible que surjan modificaciones o mejoras que pueden afectar las especificaciones, ilustraciones y/o instrucciones contenidas en el presente manual.

Aviso de la Comisión Federal de Comunicaciones (FCC) de los EE.UU

Este equipo ha sido ensayado, y cumple con los límites de un Dispositivo Digital de Clase B, de acuerdo con la parte 15 de las Reglas de FCC. Estos límites están definidos para proporcionar una protección razonable contra interferencias dañinas en una instalación residencial. Este equipo genera, usa y puede desprender energía de radiofrecuencia y, si no se instala y se usa de acuerdo con lo especificado en las instrucciones, puede causar interferencias dañinas en las radiocomunicaciones. Aun así, no hay garantías de que no tengan lugar interferencias en una instalación determinada.

Si este equipo causa interferencias dañinas para la recepción de radio o televisión, lo que se puede determinar encendiendo y apagando el equipo, solicitamos al usuario que intente corregir dichas interferencias tomando una o más de las siguientes medidas:

- *Sustituya o cambie de lugar la antena receptora.*
- *Aumente la separación entre el equipo y el receptor.*
- *Conecte el equipo a una toma o a un circuito distinto al que está conectado actualmente.*

Consulte con un vendedor o con un técnico de radio y televisión con experiencia si necesita ayuda.

Instrucciones Importantes de Seguridad

LEA Y SIGA TODAS LAS INSTRUCCIONES ANTES DE USAR LA MINIPISCINA

■ No permita que los niños usen este producto, a no ser que estén supervisados en todo momento

■ Use las tiras y las sujeciones para fijar la cubierta cuando no use la minipiscina.

■ Los dispositivos de succión de la minipiscina tienen el tamaño adecuado para equipararse con el caudal de agua creado por la bomba. Si tuviera que cambiar los dispositivos de succión o la bomba, asegúrese de que la capacidad de bombeo y de succión son compatibles. Nunca utilice la minipiscina si los dispositivos de succión están rotos o no se encuentran instalados. Nunca sustituya un dispositivo de succión por otro con menos capacidad de succión que el dispositivo original.

■ No permita ninguna aplicación eléctrica, a no ser que dichas aplicaciones hayan sido incorporadas por el fabricante.

■ El agua en la minipiscina nunca debe superar los 40°C. Recomendamos temperaturas más bajas para niños y para cuando el uso de la minipiscina sobre pase los 10 minutos. Las mujeres embarazadas deben limitar la temperatura del agua a 38°C.

■ El uso de alcohol, drogas, o cualquier medicación durante el uso de la minipiscina pueden causar somnolencia, mientras que otros pueden alterar los latidos del corazón, la presión sanguínea y la circulación.

■ Nunca use una minipiscina inmediatamente después de haber realizado ejercicios agotadores.

Seguridad eléctrica

Las MaxiJacuzzi® son aparatos seguros, contruidos según las normas **60335-1: 2002, 60335-2-60: 2003, 60825-1: 1994+A1+A2, EN 55014-2, CISPR 22 CLASS B, EN 61000-3-2, EN 6100-3-3** y ensayados durante la producción, para garantizar su seguridad.

■ La instalación debe ser realizada por personal cualificado, que tiene que garantizar el cumplimiento con las disposiciones nacionales vigentes, además de estar facultado para realizar la instalación.

 **Es responsabilidad del instalador elegir los materiales según el uso a que se destinan, la ejecución correcta de los trabajos, la verificación del estado de la instalación con que se conecta el aparato y su idoneidad para garantizar la seguridad de uso, referente a las operaciones de mantenimiento y de inspección de la instalación.**

■ Las MaxiJacuzzi® son aparatos de clase "I" por lo que se deben conectar de manera permanente, **sin conexiones intermedias**, con la red eléctrica y con la instalación de protección (instalación de tierra).

 **La instalación eléctrica del edificio debe tener interruptor diferencial de 0,03 A y un circuito de protección (tierra) eficiente. Verificar el buen funcionamiento del interruptor diferencial presionando el pulsador de prueba (TEST) que debe dispararse.**

 **Las partes que contienen componentes eléctricos, excepto los dispositivos de control remoto, deben colocarse o fijarse de manera que no puedan caer dentro de la bañera.**

Los componentes y aparatos bajo tensión deben estar fuera del alcance de quien está sumergido en la minipiscina.

■ Para la conexión con la red eléctrica es necesario montar un disyuntor omnipolar, a colocar en una zona que respete las prescripciones de seguridad y de todas maneras fuera del alcance de quienes están utilizando la MaxiJacuzzi®.

Es obligatorio respetar esta prescripción: se prohíbe cualquier otro procedimiento.

■ El susodicho interruptor omnipolar deberá garantizar una apertura de los contactos de por lo menos 3 mm y deberá ser adecuado para la tensión y la corriente especificadas en el cap. "Características eléctricas".

■ La instalación de dispositivos eléctricos y de aparatos (tomas de corriente, interruptores, etc.) en las cercanías de la MaxiJacuzzi® debe cumplir las disposiciones de ley y las normas vigentes en el país donde se instala la MaxiJacuzzi®.

■ A los fines de la conexión equipotencial prevista por las específicas normas nacionales, el instalador deberá utilizar los bornes previstos (normas **EN 60335.2.60**), bornes marcados con el símbolo . En particular, se deberá realizar la equipotencialidad de todas las

masas metálicas alrededor de la minipiscina, por ejemplo tuberías del agua, del gas, eventuales plataformas metálicas perimétricas, etc.

Véase la "Guía de Instrucciones Previas a la Entrega" por la conexión con la red eléctrica y con la instalación de protección (instalación de tierra) y por las corrientes máximas absorbidas durante el funcionamiento.

Instrucciones de Encendido

Lea cada paso por completo antes de llevarlo a cabo.

■ Elimine todos los desechos de la piscina. Aunque el casco de la minipiscina ya viene pulido de fábrica, quizá quiera tratarlo con limpiador y cera de fórmula especial para minipiscinas, disponible en su tienda, antes de llenarla por primera vez.

■ Llenar la Minipiscina

Quitar la cobertura del filtro y el cartucho del filtro como se indica en el cap. "Limpieza del filtro".

Coloque el extremo del tubo del agua dentro del empalme del filtro y llene la minipiscina hasta que el nivel del agua cubra todas las boquillas, pero sin llegar a los reposacabezas.

No llenar demasiado la minipiscina.

N.B.: *Si el agua que usa es demasiado "dura", es preferible que llene media minipiscina con agua dura y la otra mitad con agua ablandada. También puede llenarla por completo con agua dura si usa aditivos especiales en el agua.*

Llenar siempre la minipiscina desde el empalme del filtro de tal forma que se expulse el aire atrapado durante la aspiración de la bomba. De lo contrario, el aire podría permanecer atrapado dentro de la boquilla de la bomba, impidiendo a las bombas la circulación del agua.

Tras el llenado, asegurarse de que el filtro se encuentre instalado correctamente antes de conectar la minipiscina a la alimentación (ver el cap. "Limpieza del filtro").

■ Controles

Abra el panel de acceso del revestimiento de madera y compruebe todas las uniones de las bombas para asegurarse de que están bien apretadas. Es posible que hayan adquirido holgura durante su transporte y entrega.

■ Encender la Alimentación

Encienda la minipiscina activando el interruptor general: el calentador y la bomba se activan automáticamente y, en el panel de control, la pantalla LOD muestra la temperatura del agua y "COL" o "ICE".

■ Iniciar la Circulación del Agua

Active la/s bomba/s

■ Añadir Químicos Iniciales

Añada al agua de la minipiscina los químicos que le haya recomendado su vendedor (véase "Mantenimiento de la Calidad del Agua").

N.B.: *cubra siempre la minipiscina (excepto durante la mezcla de los aditivos químicos) con la cubierta aislante, para*

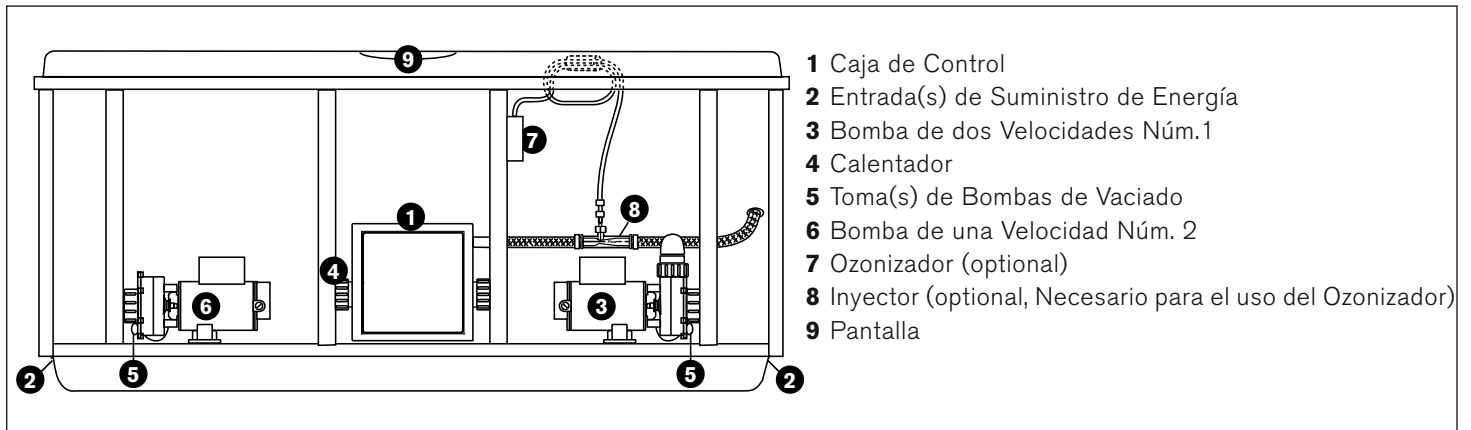

reducir los tiempos de calentamiento y minimizar así los costes de gestión.

El tiempo necesario para el calentamiento inicial del agua varía en función de la temperatura inicial del agua.

¡ATENCIÓN!

No entre en la minipiscina hasta que la cantidad de sustancia desinfectante elegida haya descendido por debajo del nivel aconsejado por el fabricante o por su vendedor de confianza.

CUIDADO: Compruebe siempre la temperatura del agua antes de entrar en la minipiscina.

E. Botón Bomba 1: enciende y apaga la bomba 1. Púlselo una vez para velocidad baja; dos veces para velocidad alta; tres veces para apagar la bomba.

F. Botón Bomba 2 (solo para los modelos de 2 bombas): enciende y apaga la bomba 2. Púlselo una vez para encenderla; púlselo dos veces para apagar la bomba.

Los jets funcionan durante 20 minutos tras su activación, luego se apagan automáticamente para ahorrar energía. Para que sigan en funcionamiento durante otros 20 minutos, simplemente pulse los botones Jets.

G. Indicador de Calor: se enciende cuando el calentador está en funcionamiento.

Panel de Control

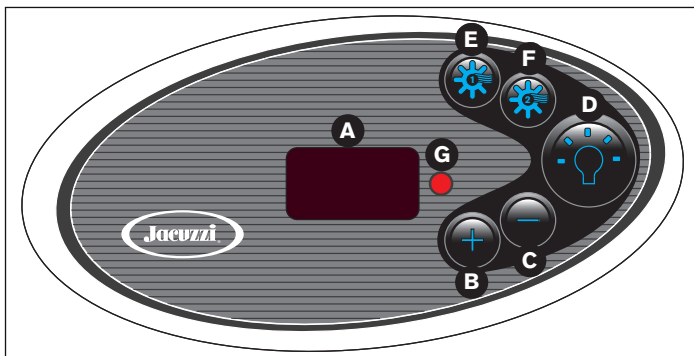

A. Display: puede mostrar la temperatura actual del agua (por defecto), la temperatura objetivo del agua, el modo de calentamiento y filtrado elegido y mensajes de error.

B. Botón (+): aumenta la temperatura objetivo.

C. Botón (-): disminuye la temperatura objetivo.
Ajuste de Temperatura: de 18 a 40°C. La configuración de fábrica por defecto es de 38°C.

D. Botón Luz: enciende y apaga la luz sumergida. Activa el sistema de iluminación por LED, si está instalado. La luz funciona durante un hora y luego se apaga para prolongar la vida de la bombilla.

CARACTERÍSTICAS Y MANDOS

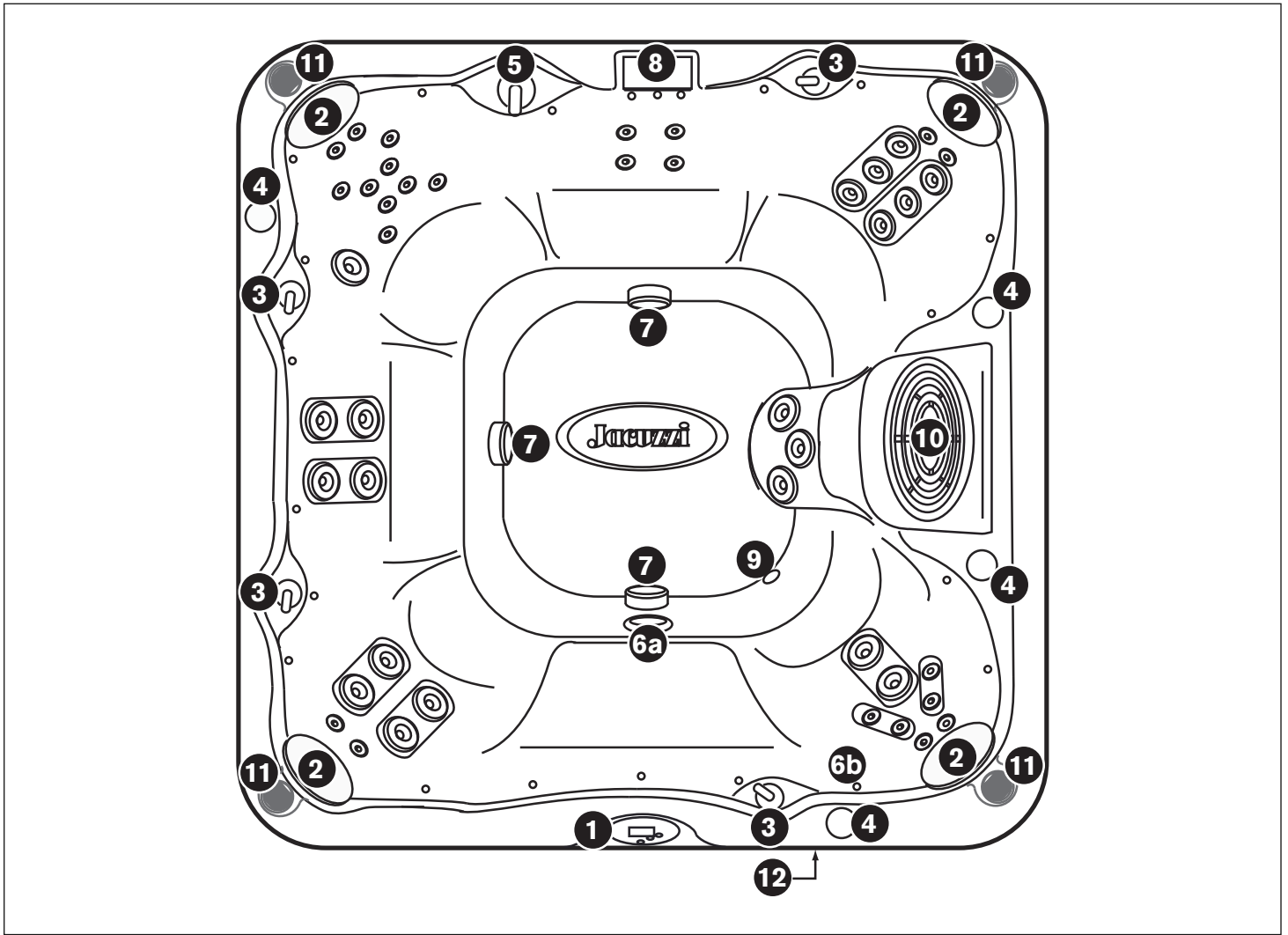

El modelo representado es el J-280; la disposición de los chorros y las características varían según el modelo.

1. Panel de control
2. Reposacabeza
3. Reguladores del aire (4)
4. Porta-tazas (4)
5. Selector del tipo de masaje (1)
6. Sistema de iluminación
 - 6a: foco sumergido (dotación estándar)
 - 6b: sistema de iluminación por LED (opcional)
7. Boquillas de aspiración, dotadas de filtros (estos últimos deben limpiarse periódicamente).
8. Cascada, dotada de palanca para regular su caudal.
9. Empalme de retorno del calentador.
10. Rejilla del filtro, bajo la que se encuentra el cartucho filtrante.
11. Altavoces (4, opcionales)
12. Sistema Audio (opcional)

Instrucciones de Uso

El sistema de control de la minipiscina tiene funciones automáticas que se ponen en marcha con el encendido y funciones manuales.

Tras el encendido, se muestra la siguiente información en el display:

- versión actual del software: 356 en los modelos con bomba de recirculación; 556 en los modelos sin bomba de recirculación.
- "888" y se encienden todos los indicadores LED, permitiendo una inspección visual de todos los segmentos del display y de las luces indicadores, para corroborar su funcionamiento.
- Una vez que ha acabado la secuencia inicial, se muestra la temperatura real del agua. Si la temperatura del agua en este momento es menor que la indicada por defecto en fábrica de 38°C y la minipiscina se encuentra en un modo de calentamiento y filtrado estándar "F1-F3", se encenderá el calentador y estará funcionando hasta que el agua alcance la temperatura definida. A continuación, se apagará.
N.B.: es normal que se encienda el calentador tras el primer llenado de la piscina, ya que el agua del grifo, por lo general, está muy fría.

Definir la Temperatura del Agua



El termostato de la minipiscina proporciona un control óptimo sobre la temperatura del agua. La temperatura objetivo se puede ajustar entre 18°C y 40°C. Para aumentar la temperatura objetivo, pulse el botón CALOR (+). Para disminuir la temperatura objetivo, pulse el botón FRÍO (-).

N.B.: la primera pulsación de los botones CALOR (+) o FRÍO (-) muestra la temperatura objetivo.

Activar las Bombas



El botón 1 activa la bomba de dos velocidades; la primera pulsación a velocidad baja, la segunda a velocidad alta y la tercera apaga la bomba.

El botón 2 activa la bomba 2, que funciona solo a alta velocidad.

Botón foco/sistema de iluminación por LED



El botón de LUZ enciende la luz de la minipiscina cuando se pulsa. La luz funciona por defecto durante una hora.

Sistema de iluminación por LED (opcional)

Ofrece 7 tonos fijos de color y 3 modalidades de secuencia aleatoria.

- Pulse una vez el botón "Foco" para encender la luz en modalidad "aleatorio gradual"; luego pulse repetidamente el botón pa-

ra apagar la luz o seleccionar uno de los 7 tonos fijos de color, una secuencia aleatoria de colores fijos o una secuencia aleatoria de colores parpadeantes, según este orden:

aleatorio gradual - apagado - **BLANCO** - apagado - **CELESTE** - apagado - **VIOLETA** - apagado - **AZUL** - apagado - **VERDE CLARO** - apagado - **VERDE OSCURO** - apagado - **ROJO** - **aleatorio colores fijos** - **aleatorio colores parpadeantes** - apagado.

- Pulse el botón "Foco" antes de 3 segundos entre dos pulsaciones; si se pulsa el botón después de 3 segundos, la secuencia vuelve a comenzar desde la modalidad "aleatorio gradual".

Nota: cada vez que se enciende la luz manualmente, se apaga automáticamente pasada una hora.

Seleccionar el Masaje Deseado

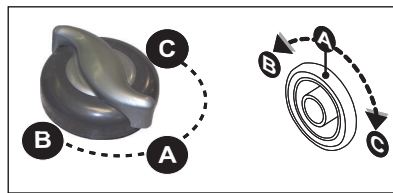

Cada modelo incorpora un selector de masaje que le permite elegir el tipo de masaje y la forma de recibirlo, mediante la desviación de agua entre varios grupos de jets.

Simplemente gire el selector de masaje a la posición **A** (Combo), **B** o **C** para desviar la presión del agua a distintos grupos de jets.

N.B.: la válvula está diseñada para funcionar con un rendimiento óptimo en las posiciones **A** (Combo), **B** y **C**. Para obtener el máximo de la filtración, deje la válvula en la posición **A** cuando la minipiscina esté cubierta. Seleccione la posición **B** o **C** para obtener un rendimiento óptimo de los jets durante el uso de la minipiscina.

Ajustar el Caudal de un Jet

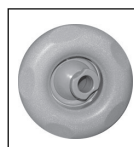

Es posible aumentar o disminuir el caudal de agua de cada jet de la minipiscina girando la parte exterior del jet.

Además, muchos chorros están dotados de un inyector de dirección regulable, para orientar el chorro hacia la posición deseada.

N.B.: mantenga siempre abiertos al menos 6 chorros, para garantizar una filtración eficaz del agua.

Controles de Aire



Algunos chorros tienen una regulación del aire específica: basta girar el mando en el sentido de las agujas del reloj para reducir la cantidad de aire o en el sentido contrario para aumentarla.

Para minimizar la pérdida de calor, todos los controles de aire deben permanecer cerrados cuando la minipiscina no esté en funcionamiento.

Ciclos de Filtrado

■ El sistema de control activa un ciclo programable de filtrado y calentamiento "standard" o "economy". Estos ciclos usan la bomba 1 y el cartucho de filtrado para limpiar rápidamente el agua y minimizar el efecto de "anillo de suciedad" que deja el agua al borde de la minipiscina.

Modalidad de filtración/calentamiento "standard" para los modelos sin bomba de recirculación

(en la pantalla aparecen las siglas de **F1** a **F3**)

En estas modalidades, la temperatura del agua se regula por la temperatura configurada, por la bomba de funcionamiento a baja velocidad y por el calentador, que se activa cuando es necesario. Una vez alcanzada la temperatura programada, el calentador y la bomba se apagan para volver a encenderse al inicio del siguiente ciclo de filtrado/calentamiento programado o cuando la temperatura descienda por debajo del valor configurado.

Modalidad de filtración/calentamiento "standard" para los modelos con bomba de recirculación (disponible solo para J-230, J-270 y J-280)

(en la pantalla aparecen las siglas de **F0** a **F3**)

Valen las mismas consideraciones hechas para los modelos sin bomba de recirculación, excepto el hecho de que la temperatura del agua es regulada por la temperatura configurada, por la bomba de recirculación y por el calentador, que se activa en caso necesario. Una vez alcanzada la temperatura programada, el calentador se apaga y la bomba de recirculación permanece en marcha, para asegurar una filtración óptima del agua.

Modalidad de filtración/calentamiento "economy" (todos los modelos)

(en la pantalla aparecen las siglas de **F4** a **F6**)

Esta modalidad se selecciona normalmente en zonas con climas cálidos, en las que los tiempos de calentamiento son más cortos debido a una temperatura ambiente más elevada.

En estas modalidades, la temperatura del agua es regulada por la temperatura configurada, por la bomba funcionando a baja velocidad (o por la bomba de recirculación, si está instalada) y por el calentador solo cuando se encuentra activo un ciclo de filtración programado.

Estos modos consumen mucha menos energía que los modos estándar ya definidos.

Modos de Bloqueo (L1 - L2)

Estos modos están diseñados para su uso durante la revisión de la minipiscina o para prevenir su uso no autorizado.

Seleccionar el Modo de Calentamiento y Filtrado

■ Pulse y mantenga pulsados los botones del panel de control CALOR (+) y FRÍO (-) a la vez, a continuación, libérelos.

Pulse los botones (+) o (-) para seleccionar respectivamente la modalidad de filtración/calentamiento o las modalidades de bloqueo L1-L2 descritas a continuación:

- modalidades de filtración para los modelos sin bomba de recirculación

■ Modalidad de filtración/calentamiento "standard" (F1-F3) (el calentador se activa automáticamente en caso necesario)



F1: 4 horas de filtrado/calentamiento al día
(un ciclo de 2 horas cada 12 horas)

F2: 6 horas de filtrado/calentamiento al día
(un ciclo de 2 horas cada 8 horas)

F3: 8 horas de filtrado/calentamiento al día
(un ciclo de 2 horas cada 6 horas)

■ Modalidad de filtración/calentamiento "economy" (el calentador se activa solo durante los ciclos de filtración)



F4: 4 horas de filtrado/calentamiento al día
(un ciclo de 2 horas cada 12 horas)

F5: 6 horas de filtrado/calentamiento al día
(un ciclo de 2 horas cada 8 horas)

F6: 8 horas de filtrado/calentamiento al día
(un ciclo de 2 horas cada 6 horas)

■ Modos de Bloqueo



L1: Bloqueo Total

(desactiva todas las funciones de la minipiscina).

L2: Bloqueo Parcial

(deshabilita los botones de los jets y de las luces para evitar usos no autorizados de la minipiscina). En este modo, el ciclo de calentamiento y filtrado seguirá funcionando como programado. El display de temperatura parpadea si esta función está habilitada. *EJEMPLO: el ciclo de filtrado/calentamiento "F3" ha sido activado antes de escoger la modalidad de bloqueo. La minipiscina continuará realizando el ciclo "F3" hasta que se cancele la modalidad de bloqueo y sea posible realizar otro ciclo.*

■ Para definir la hora para el primer ciclo de calentamiento y filtrado, basta con encender la minipiscina dos minutos antes de la hora deseada.

EJEMPLO: si desea que el primer ciclo de filtración/calentamiento comience a las 10:00, desconecte y vuelva a conectar la minipiscina a las 09:58 AM.

- modalidades de filtración para los modelos con bomba de recirculación (disponible solo para J-230, J-270 y J-280)

■ Modalidad de filtración/calentamiento "standard" (F0-F3) (el calentador se activa automáticamente en caso necesario)



- F0:** 5 minutos de filtración al día
(prácticamente se activan todas las bombas durante este periodo de tiempo, para limpiar las tuberías de posibles impurezas)
- F1:** 1 hora de filtración al día (*configuración de fábrica*)
(un ciclo de media hora cada 12 horas)
- F2:** 1 hora y 1/2 de filtración al día
(un ciclo de media hora cada 8 horas)
- F3:** 2 horas de filtración al día
(un ciclo de media hora cada 6 horas)

■ **Modalidad de filtración/calentamiento "economy"**
(el calentador se activa solo durante los ciclos de filtración)



- F4:** 1 hora de filtración/calentamiento al día
(un ciclo de media hora cada 12 horas)
- F5:** 1 hora y 1/2 de filtración/calentamiento al día
(un ciclo de media hora cada 8 horas)
- F6:** 2 horas de filtración/calentamiento al día
(un ciclo de media hora cada 6 horas)

■ **Modalidad de bloqueo**



vea "modalidades de filtración para los modelos sin bomba de recirculación".

Mantenimiento de la Minipiscina

Un mantenimiento adecuado y habitual de la minipiscina contribuirá a que ésta mantenga su belleza y su rendimiento.

■ Limpieza del filtro (modelos J-210)

La minipiscina Jacuzzi® Premium está dotada de una cesta y un cartucho filtrante de alto rendimiento, situado en el compartimento situado en la pared interna de la minipiscina. Las impurezas se filtran gracias a la bomba que conduce el agua hacia la cesta y el cartucho filtrante que, para ofrecer unas prestaciones óptimas, debe limpiarse aproximadamente una vez al mes; de todas formas, depende de la frecuencia de uso de la minipiscina. Para ello, siga estas instrucciones:

A. Apague la minipiscina

B. Quitar la tapa del skimmer.

C. Eliminar las impurezas de los pliegues del filtro usando agua a presión, empezando desde arriba y continuando hacia abajo. Repetir la operación hasta que estén limpios todos los pliegues.

■ Limpieza del filtro (modelos J-230, J-270 y J-280)

Estos modelos están dotados de una bolsa y de un cartucho filtrante de alto rendimiento, situado bajo una tapa, como se indica a continuación.

Las impurezas se filtran gracias a la bomba de recirculación (si está prevista) o la bomba 1, que conduce el agua hacia la bolsa y el cartucho filtrante que, para ofrecer unas prestaciones óptimas, debe limpiarse aproximadamente una vez al mes; de todas formas, depende de la frecuencia de uso de la minipiscina. Para ello, siga estas instrucciones:

A. Apague la minipiscina

B. Retire la tapa moviéndola hacia arriba

C. Quitar la bolsa del skimmer de los topes y limpiarla.

D - E. Quitar el cartucho del filtro girándolo en sentido contrario al de las agujas del reloj (para sacarlo de las fijaciones del empalme) y extraerlo.

F. Eliminar las impurezas de los pliegues del filtro usando agua a presión, empezando desde arriba y continuando hacia abajo. Repetir la operación hasta que estén limpios todos los pliegues.

G. Sumerja el cartucho del filtro en la minipiscina orientando hacia arriba el extremo con rosca para eliminar las burbujas de aire que hayan quedado atrapadas; después mantenga el cartucho bajo el agua para evitar que se puedan crear burbujas de aire durante la fase de instalación posterior.

H. Volver a poner el cartucho en su sede y girarlo en el sentido de las agujas del reloj en el empalme. Prestar atención al sentido del montaje. No apretar demasiado al enroscar.

I. Volver a instalar la bolsa del skimmer limpia en las fijaciones.

J. Instalar la tapa del filtro. Volver a conectar la minipiscina a la red eléctrica.

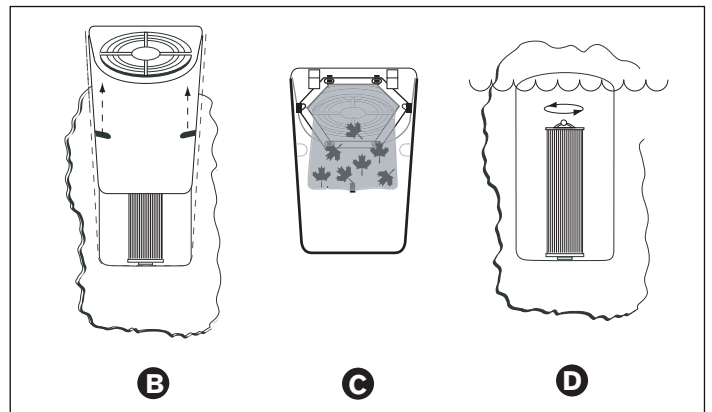

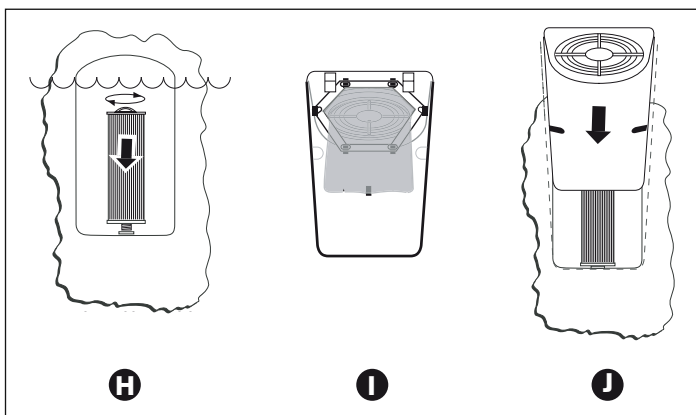
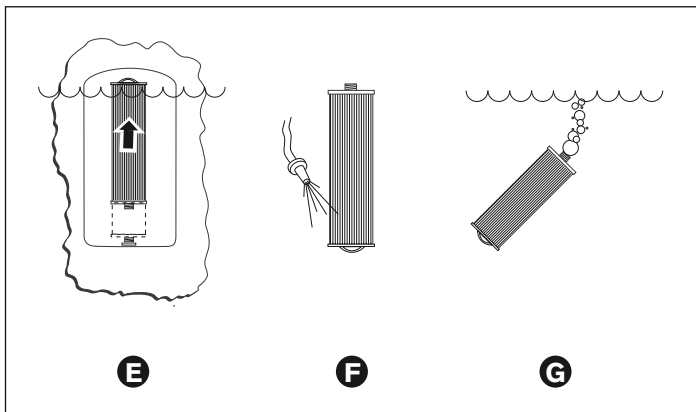

■ Se debe realizar una limpieza profunda del cartucho del filtro periódicamente. *Se recomienda poner en remojo el filtro durante una noche, en un recipiente de plástico llenado con una solución de agua y un producto de limpieza específico.*

■ La duración del cartucho es de aproximadamente 2 años, siempre que se use con una calidad de agua excelente. Los cartuchos de recambio puede adquirirlos en su distribuidor de confianza.

■ Las boquillas de aspiración de los modelos J-210 están dotadas de filtros, que impiden que las posibles impurezas entren en los selectores de masaje y en la bomba 2; estos filtros deberían limpiarse cada 2 meses aproximadamente o cuando se observe una disminución de las prestaciones de la bomba.

Vaciar y Volver a Llenar

Cada 3 meses es recomendable sustituir el agua de la minipiscina. La frecuencia depende de una serie de variables, entre las que se encuentran la frecuencia de uso, el número de usuarios, la atención dedicada a mantener la calidad del agua.

Sabrás que es el momento de cambiar el agua cuando vea que no puede controlar la formación de espuma y/o cuando ya no consiga la misma sensación del agua, aunque las medidas clave de equilibrio del agua continúen dentro de los parámetros adecuados.

¡CUIDADO! LEA ESTO ANTES DEL VACIADO: para prevenir daños a los componentes de la minipiscina, apague la minipiscina de vaciarla. No vuelva a suministrarle energía hasta que no haya vuelto a llenar la minipiscina.

Hay ciertas precauciones que debe observar cuando esté vaciando su minipiscina. Si la minipiscina se encuentra en el exterior y el frío es extremo, podría producirse congelación (véase "Preparación para el Invierno").

En cambio, si hace mucho calor, no deje la minipiscina expuesta a la luz directa del sol.

Para vaciar su minipiscina, lleve a cabo los siguientes pasos:

1. Apague la minipiscina.

2. Retire el panel frontal situado bajo el panel de control.

3. (fig. A) Corte la abrazadera y mueva el tubo hacia el exterior, manteniéndolo por encima del nivel del agua de la bañera.

4. (fig. B) Desenrosque el tapón (1), coloque el tubo en un colector de desagüe y gire la válvula (2).

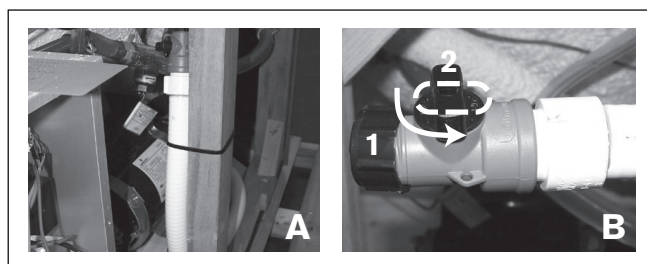

5. Tras evacuar el agua, vuelva a cerrar la válvula y a enroscar el tapón, sin apretar demasiado. Después vuelva a poner el tubo en posición vertical y fíjelo con una abrazadera (fig.A).

6. Vuelva a montar el panel frontal y consulte el cap. "Instrucciones para la primera puesta en marcha" para llenar la minipiscina.

N.B.: *llenar siempre la minipiscina usando el empalme del filtro.*

Limpiar el Interior de la Minipiscina

Para preservar el brillo de la superficie de su minipiscina, es esencial que no use limpiadores abrasivos ni aquellos que pueden tener efectos químicos perjudiciales para la superficie. Si no está seguro de si un determinado limpiador es adecuado, consulte con su vendedor. Independientemente del limpiador que use, ponga extremo cuidado en asegurarse de que no queda ningún resto de jabón en la superficie. Esto puede crear una formación de burbujas excesiva cuando vuelva a llenar la piscina.

Cuidado de las Almohadas

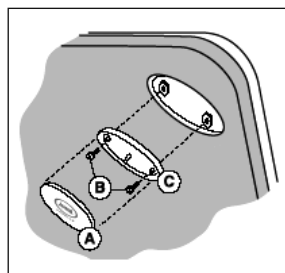

Quite y limpie las almohadas reposacabezas, cuando sea necesario, con agua jabonosa, usando un paño o un cepillo suave.

N.B.: Quite las almohadas siempre que use un fuerte tratamiento químico en el agua de la minipiscina. Puede volver a colocar las almohadas cuando el contador de saneamiento baje de 4 ppm.

Para quitar las almohadas:

1. Sujete el inserto central de la almohada (A) con la punta de los dedos y tire con suavidad de la base de la almohada (C).
2. Utilice un destornillador normal para quitar los tornillos (B) de la base de la almohada.
3. Vuelva a montarlas, tras su limpieza, siguiendo el orden contrario. No apriete en exceso los tornillos de las almohadas.

Mantenimiento de la Cubierta

Si usa la cubierta aislante Jacuzzi Premium de su minipiscina cada vez que ésta no esté en funcionamiento, reducirá de forma significativa los costes de funcionamiento, el tiempo de calentamiento y los requisitos de mantenimiento.

Para aumentar la duración de la cubierta, manéjela con cuidado y límpiela regularmente con un jabón neutro y agua con productos adecuados.

N.B.: No permita que nadie pise o se siente sobre la cubierta, y evite arrastrarla por superficies que no sean lisas.

Mantenimiento del Revestimiento Sintético Opcional

El revestimiento sintético de su nueva minipiscina necesita poco mantenimiento, por no decir ninguno. Para limpiarlo, simplemente pase un trapo limpio humedecido en agua jabonosa.

CUIDADO: nunca rocíe el revestimiento con una manguera de jardín, ya que puede provocar un cortocircuito en el equipo eléctrico de la minipiscina.

Preparación para el invierno

- Su minipiscina Jacuzzi Premium está diseñada para protegerse de manera automática de la congelación si funciona de manera adecuada.
- Durante los periodos de bajas temperaturas que pueden llevar a la congelación, debe comprobar con frecuencia que el suministro eléctrico a la minipiscina no haya sido interrumpido.
- En condiciones de frío extremo, elija el programa estándar F3 de calentamiento y vaciado para evitar la congelación.
- Si no pretende usar su minipiscina, o si hay un apagón prolongado, durante una época de temperaturas extremadamente bajas, es importante que saque todo el agua de la minipiscina y de sus tuberías y válvulas para protegerla contra cualquier daño que pudiera derivar de una congelación.

Si quiere preparar su minipiscina de forma profesional, póngase en contacto con un vendedor autorizado.

En situaciones de emergencia, puede minimizar el daño siguiendo los siguientes pasos:

- Siga las instrucciones para vaciar su minipiscina.
- Aspirar el agua de las zonas rebajadas de los asientos y del fondo de la bañera.
- Corte el suministro eléctrico de la minipiscina.
- Quitar los paneles del revestimiento lateral y localizar los tapones de desagüe de las bombas, quitándolos a continuación para permitir que el agua salga de las bombas y del calentador. *Use una aspiradora para polvo y agua o cualquier otro medio para evitar que se inunde el compartimento del equipo.*
- Vuelva a colocar los tapones de las bombas y los paneles de revestimiento, y cubra la minipiscina con la cubierta aislante.

Reiniciar su Minipiscina en Clima Frío

Si quiere poner en funcionamiento su minipiscina tras un periodo de bajas temperaturas en que ha estado vacía, tenga en cuenta que aún puede haber agua congelada en ciertas partes de las tuberías. Este problema bloqueará el flujo de agua, evitando el buen funcionamiento de la minipiscina y, posiblemente, dañando el equipo.

Le recomendamos que se ponga en contacto con su vendedor antes de intentar poner en funcionamiento su minipiscina en estas circunstancias.

Mantenimiento de la Calidad del Agua

Mantener la calidad del agua dentro de los límites especificados servirá para mejorar su disfrute de la minipiscina y prolongar la duración de su equipo. Es una tarea bastante simple, pero precisa de atención habitual debido a que la química implicada se basa en un equilibrio de varios factores. No hay ninguna fórmula sencilla, y no hay forma de evitarlo. Una actitud descuidada con respecto al mantenimiento del agua puede resultar en condiciones de baño pobres y potencialmente insalubres, e incluso puede dañar su minipiscina.

Para consejos específicos acerca del mantenimiento de la calidad del agua, póngase en contacto con su vendedor, que puede recomendarle productos químicos apropiados para el saneamiento y mantenimiento de su piscina.

ATENCIÓN: no conservar los aditivos químicos en los compartimentos presentes bajo la minipiscina.

Control de pH

El pH es una medida de la relativa acidez o alcalinidad del agua, para lo que se usa una escala que va del 0 al 14. Se dice que el punto medio (7) es neutral. Por encima de éste punto, será alcalina y, por debajo, ácida.

EL AGUA DE LA MINIPISCINA ES MUY IMPORTANTE QUE MANTENGA UNA LEVE ALCALINIDAD, ENTRE 7,4 Y 7,6.

Un pH bajo es corrosivo para las partes metálicas de la instalación.

Un pH alto causa depósitos en la superficie interna (incrustación); además, si el pH se desvía de los valores ideales, la acción de los agentes higienizantes también se ve perjudicada.

Saneamiento

Para destruir las bacterias y los demás componentes orgánicos del agua de la minipiscina, se debe usar con frecuencia un saneador. El cloro y el bromo son los dos saneadores más comunes usados hasta la fecha. Hay muchos más aditivos disponibles para su minipiscina. Algunos son necesarios para compensar algún desequilibrio en el agua, algunos son de ayuda en el tratamiento cosmético del agua y otros, simplemente, alteran su apariencia y su olor. Su vendedor puede aconsejarle acerca del uso de estos aditivos.

ATENCIÓN: no use pastillas de cloro (Tricloro) en su minipiscina. Este químico puede tener un efecto extremadamente corrosivo en determinados materiales de la minipiscina. La garantía de la minipiscina no cubre los daños derivados del uso de este químico, o del uso inadecuado de cualquier otro químico.

Unidad "Ozone" (optional)

En caso de que se haya decidido añadir el sistema ozono como accesorio para la minipiscina, será posible constatar que el agua permanece fresca y limpia, incluso si se usa una menor cantidad de desinfectante y se hacen menos cambios de agua.

Estados y mensajes de error

Modalidad "verano" (modelos con bomba de recirculación)

■ Si la temperatura del agua supera en 1 °C la temperatura configurada, la minipiscina se pone en modalidad "verano": la bomba de recirculación se desactiva automáticamente.

■ De todos modos, la modalidad "verano" no se activa hasta que la temperatura alcanza los 35 °C.

Para hacer que no se active la "modalidad verano", podría ser necesario reducir el ciclo de filtración / calentamiento si hace mucho calor.

Sobrecalentamiento



Protección contra sobrecalentamiento. El calentador se desactiva.

NO ENTRE EN UNA MINIPISCINA SOBRECALENTADA

- Para corregir este error:

■ Quite la cubierta de la minipiscina y permita que se enfríe.

■ Programe la configuración de los filtros en modo Economy.

■ Cuando la temperatura del agua descienda hasta 44°C, la minipiscina reanudará su funcionamiento normal.

■ Si la temperatura no desciende por debajo de los 44°C, póngase en contacto con un Centro de Asistencia Jacuzzi.

Recuerde que la capacidad de la minipiscina para enfriarse depende de manera directa de la temperatura ambiente. Una temperatura ambiente demasiado elevada puede evitar que se enfríe la minipiscina, ya que su diseño, totalmente asilado, está pensado para retener el calor y minimizar los costos de funcionamiento.

El Panel Muestra SN1



Sensor abierto (calentador desactivado) o sensor en cortocircuito (minipiscina desactivada). El sensor de límite máximo de temperatura no funciona.

■ Consulte con un Centro de Asistencia Jacuzzi autorizado.

El Panel Muestra SN2



Sensor abierto o en cortocircuito (calentador desactivado). El sensor de temperatura no funciona.

■ Consulte con un Centro de Asistencia Jacuzzi autorizado.

El Panel Muestra FL1 o FL2 (modelos sin bomba de recirculación)



Si en la pantalla parpadea el mensaje "FL1" significa que el prestatato no funciona perfectamente cuando se acciona la bomba 1. Un mensaje parpadeante de "FL2" en el display indica que el interruptor de caudal funciona mal en cerrado.

Este error provoca la desactivación del calentador.

- Para corregir este error:

■ Compruebe que el nivel del agua esté a unos 3 cm del reposacabezas más bajo; añada agua si es necesario.

■ Comprobar que el cartucho del filtro no esté atascado o excesivamente sucio.

■ Elimine posibles "atascos de aire" de la bomba 1, desenroscando el tapón de drenaje superior durante algunos segundos; luego vuelva a enroscar el tapón.

■ Si el problema persiste, consulte con un Centro de Asistencia Jacuzzi autorizado.

El panel muestra FL1 o FL2 (modelos con bomba de recirculación)



Si en la pantalla parpadea el mensaje "FL1" significa que el interruptor de flujo no funciona perfectamente, el cartucho del filtro está demasiado sucio o hay aire atrapado en la bomba de recirculación.

Si en la pantalla parpadea el mensaje "FL2" significa que el interruptor de flujo está mal cerrado.

Este error provoca la desactivación del calentador; es posible que se desactive también la bomba 1.

- Para corregir este error:

■ Compruebe que el nivel del agua esté a unos 3 cm del reposacabezas más bajo; añada agua si es necesario.

■ Compruebe que el cartucho del filtro no esté atascado o excesivamente sucio.

■ Elimine posibles "atascos de aire" de la bomba de recirculación: extraiga el cartucho filtrante e introduzca el tubo del agua (usado para regar el jardín) en el alojamiento del cartucho, tomando la medida de interponer un trapo para "sellar" la apertura conectada a la bomba; abra el agua durante unos 30 segundos, vuelva a cerrarla y a instalar el cartucho, comprobando el funcionamiento de la minipiscina.

■ Si no está funcionando la bomba de recirculación, apague y vuelva a encender el interruptor principal para volver a cebarla.

■ Si el problema persiste, consulte con un Centro de Asistencia Jacuzzi autorizado.

El Panel Muestra COL



La temperatura ha descendido 11 °C respecto a la configurada. La bomba 1 (o la de recirculación si está prevista) y el calentador se activan para poner la temperatura a la temperatura a 8 C° respecto a la temperatura configurada.

■ No es necesaria ninguna acción por su parte.

N.B.: esta es una condición normal durante el primer llenado de la minipiscina, dado que el agua del grifo suele estar demasiado fría.

El Panel Muestra ICE



Protección contra congelación: se ha detectado peligro de una potencial congelación.

■ No es necesaria ninguna operación: la bomba principal (o la de recirculación si está prevista) y el calentador se activan para hacer circular agua caliente por las tuberías hasta que la minipiscina deje de encontrarse en condiciones de peligro.

El Panel Muestra - - -



El software de vigilancia de seguridad se activa, y se desactiva la minipiscina. Se ha detectado un problema que puede causar daños a la minipiscina o a sus componentes.

■ Consulte con un Centro de Asistencia Jacuzzi autorizado.

Solución de Problemas

En caso de que su minipiscina no funcione de forma adecuada, repase primero todas las instrucciones de instalación y funcionamiento del presente manual y compruebe los mensajes del display. Si considera que sigue sin funcionar de forma adecuada, siga los métodos de resolución de problemas adecuados.

Ninguno de los Componentes Funciona (Ej.: Bomba, Luz...)

¿Está conectada la minipiscina a la red eléctrica?

¿El fusible de la casa está cortando la corriente?

■ Póngase en contacto con un Centro de Asistencia Jacuzzi autorizado

La Bomba no Funciona, pero la Luz sí

■ Pulse el botón "CHORROS": si el agua permanece detenida, compruebe su nivel y asegúrese de que la minipiscina esté conectada a la alimentación. Si el problema persiste póngase en contacto con un Centro de Asistencia Jacuzzi autorizado.

La bomba principal funciona pero no llega agua a los jets.

Puede que falte agua en las bombas.

Esto puede ocurrir después de drenar y volver a llenar la minipiscina.

■ Pulse el botón JETS 1 varias veces, y nunca deje que el motor funcione durante más de 5-10 segundos a cada presión. Apague la corriente y permita que salga el aire aflojando el casquillo de la válvula de desviación y/o quite el filtro. Asegúrese de volver a apretar el casquillo de la válvula de desviación y/o volver a instalar el filtro antes de volver a conectar la minipiscina y de reiniciar la bomba.

Mal Rendimiento de los Jets

■ Pulse el botón JETS 1 para asegurarse de que la bomba núm. 1 está en funcionamiento.

■ Libere el control de aire y póngalo en "on".

■ Compruebe que los filtros están limpios. Límpielos si es necesario.

■ Compruebe que los jets estén completamente abiertos.

El Agua está muy Caliente

■ Reduzca el valor de la temperatura configurada.

No Caliente

■ Compruebe la configuración del termostato.

■ Mantenga cubierta la minipiscina durante el proceso de calentamiento.

■ Compruebe la configuración para ver si su minipiscina se encuentra en modo Economy (véase "Ciclos de filtrado").

Si a pesar de estas comprobaciones el problema persiste, póngase en contacto con su distribuidor de confianza o un Centro de Asistencia Jacuzzi autorizado.

J-210

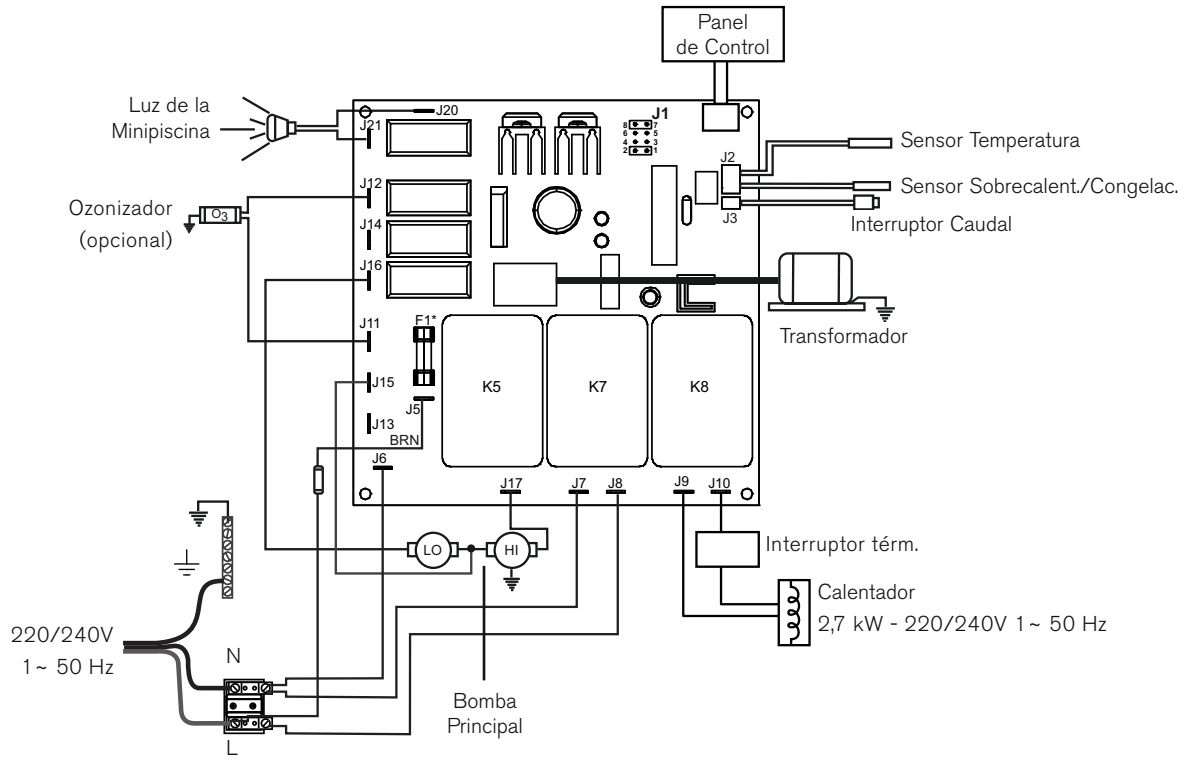

J-230/J-270/J-280

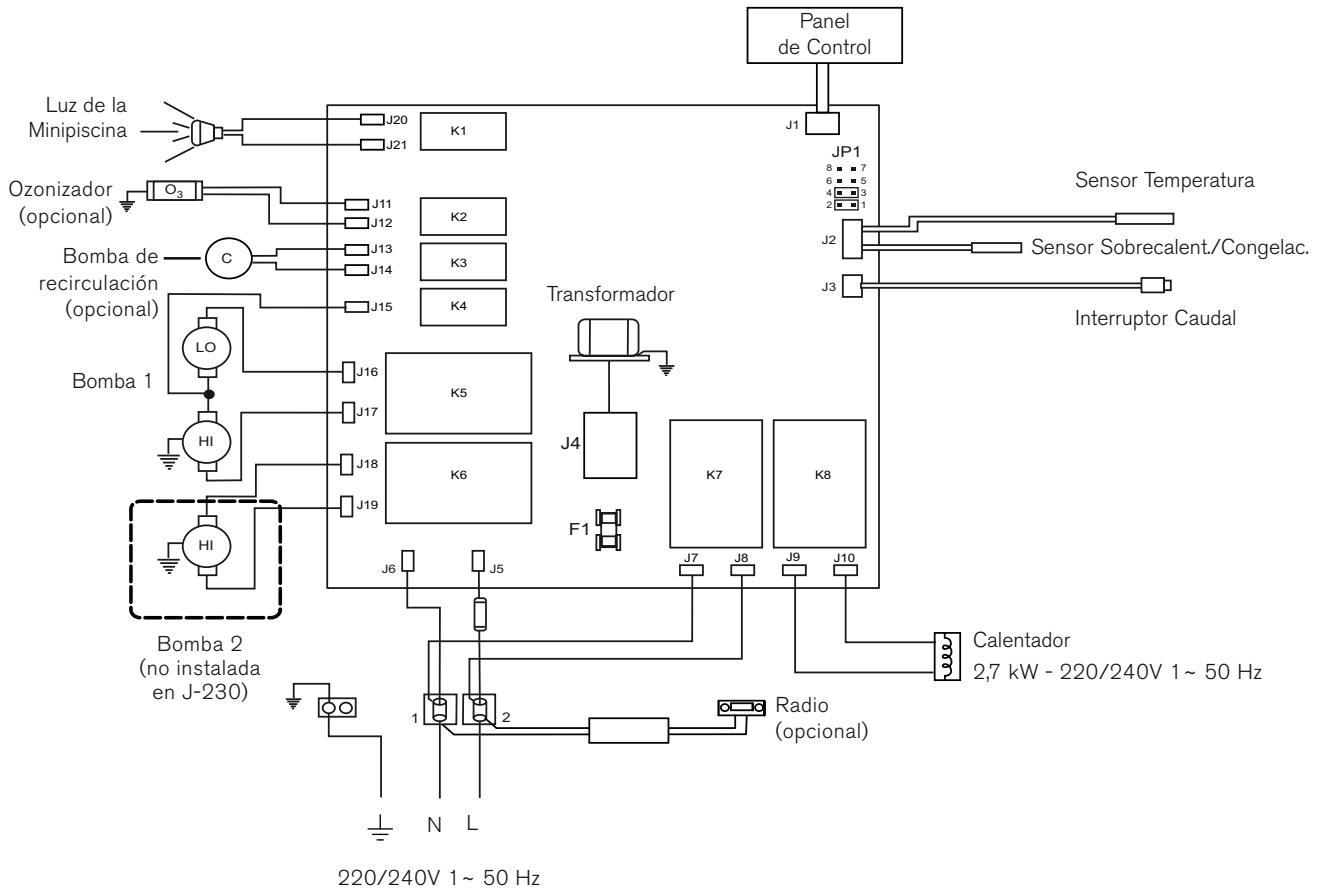

Оглавление

Важные сведения	66
Соответствие FCC	66
Важные сведения по безопасности	66
Электрическая безопасность	67
Инструкции по первому включению	67
Панель управления	68
Характеристики и команды	69
Инструкции по работе	70
Циклы фильтрации	71
Обслуживание минибассейна	72
Слив и наполнение	73
Чистка минибассейна	74
Подготовка к зиме	74
Включение минибассейна в холодных климатических условиях	75
Поддержание качества воды	75
Условия и сообщения ошибки	75
Устранение неисправностей	77
Электрическая схема J-210/J-220	78
Электрическая схема J-230/J-270/J-280	78

Важные сведения

Минибассейн Jacuzzi® Premium был изготовлен на основе самых лучших стандартов. Для обеспечения его эффективной работы, минибассейн должен быть изолирован материалами, предназначенными для сохранения тепла. Если минибассейн оставляется открытым, подверженным непосредственному воздействию солнечных лучей и высокой температуре в течение продолжительного периода, то он может повредиться. Эти повреждения не покрываются гарантией.

Во время неиспользования минибассейна рекомендуется всегда накрывать его входящей в комплект теплоизолирующей кровлей.

Фирма Jacuzzi взяла на себя постоянное обязательство предлагать своим заказчикам самые лучшие минибассейны, поэтому, на нем могут быть выполнены изменения и добавления, влияющие на технические

характеристики, иллюстрации и/или содержащиеся здесь инструкции.

Соответствие FCC

Данное оборудование соответствует ограничениям для цифровых устройств класса B, в соответствии с Разделом 15 норм FCC. Эти ограничения предназначены для обеспечения необходимой защиты от вредных помех, которые могут образовываться тогда, когда данное оборудование используется в домашних условиях.

Данное оборудование образует и использует энергию радиочастот. Если оно устанавливается и эксплуатируется без соблюдения данных инструкций, то в приеме радиоприборов могут возникать помехи. Тем не менее, отсутствие помех не гарантируется в любом виде установки.

Если оборудование вызывает помехи приема в радио и телевизионном оборудовании, зависящие от включения и выключения оборудования, то рекомендуем пользователю устранить помехи, выполнив одну или несколько данных рекомендаций.

■ Изменить направленность или положение принимающей антенны.

■ Увеличить расстояние между оборудованием и принимающим прибором.

■ Подключить оборудование к розетке, установленной в другой электрической цепи, не являющейся цепью приемника.

Для выполнения обслуживания следует обращаться к дистрибьютору или квалифицированному специалисту в области радио и телевизионной техники.

Важные сведения по безопасности

ПЕРЕД ИСПОЛЬЗОВАНИЕМ МИНИБАССЕЙНА ПРОЧТИТЕ И ВЫПОЛНИТЕ ВСЕ ИНСТРУКЦИИ

■ Не позволяйте детям пользоваться этим минибассейном без строгого и постоянного надзора.

■ При неиспользовании минибассейна устанавливайте кровлю, закрепляя ее специальными ремешками.

■ Размер водозаборных соединений соответствует производительности насоса. В случае замены убедитесь, что производительность одинаковая.

Никогда не включайте минибассейн, если водозаборные соединения испорчены или отсутствуют.

Никогда не заменяйте водозаборное соединение другим, производительность которого ниже той, которая указана на исходном.

■ Во время использования минибассейна не пользуйтесь никакими электрическими приборами, если они не встроены в ванну минибассейна изготовителем.

■ Вода в минибассейне не должна никогда превышать 40°C. Рекомендуется более низкая температура воды, если минибассейном пользуются маленькие дети, беременные женщины и/или продолжительность гидромассажа превышает 10 минут.

■ Употребление спиртных напитков, наркотиков или лекарственных препаратов может вызвать сонливость, изменить сердцебиение, кровяное давление и кровоток. Избегайте употребления этих веществ перед использованием минибассейна.

■ Не пользоваться минибассейном сразу же после утомительной деятельности.

Электрическая безопасность

Минибассейны MaxiJacuzzi® - это надежные изделия, изготовленные с соблюдением норм **60335-1: 2002, 60335-2-60: 2003, 60825-1: 1994+A1+A2, EN 55014-2, CISPR 22 CLASS B, EN 61000-3-2, EN 6100-3-3** и испытанные во время производства для обеспечения безопасности пользователя.

■ Установка должна выполняться квалифицированным персоналом, который должен гарантировать соблюдение действующих национальных требований, а также быть уполномоченным выдавать аттестат соответствия, подтверждающий правильную установку.



Ответственностью установщика является выбор материалов, соответствующих назначению, правильность исполнения работ, проверка состояния системы, к которой подключается прибор, и его пригодность для гарантирования безопасности эксплуатации. Это также распространяется на выполняемое обслуживание и осмотр системы.

■ Минибассейны MaxiJacuzzi® - это приборы класса "I", поэтому, они должны иметь стационарное подключение к электрической сети и системе заземления **без промежуточных связей**.



Электрическая система здания должна иметь дифференциальный выключатель на 0,03А и исправную защитную цепь (заземление). Проверьте исправность дифференциального выключателя, нажимая кнопку тестирования (TEST), который должен разъединиться.



Части, содержащие электрические компоненты, за исключением устройств дистанционного управления, должны позиционироваться или фиксироваться таким образом, чтобы они не могли упасть в ванну.

Компоненты и оборудование под напряжением не должны быть доступны для лиц, погруженных в минибассейн.

■ Для подключения к электрической сети необходимо установить всеполюсный выключатель, соответствующий характеристикам, приведенным в главе "Электрические характеристики", который должен быть размещен в зоне, соответствующей требованиям безопасности и в любом случае быть недостижимым для находящихся в минибассейне MaxiJacuzzi® людей.

Соблюдение данных требований - обязательное, любая другая процедура запрещена.

■ Установка электрических устройств и приборов (розетки, выключатели и т.д.) рядом с MaxiJacuzzi® должна соответствовать требованиям закона и нормам, действующим в стране установки минибассейна MaxiJacuzzi®.

■ Данные всеполюсные выключатели должны обеспечивать размыкание контактов минимум на 3 мм и они должны соответствовать напряжению и току, указанным в гл. "Технические характеристики".

■ Для равнопотенциального подключения, предусмотренного специальными государственными нормами, установщик должен использовать специальную клемму (норма **EN 60335.2.60**) на электрической коробке, обозначенную символом . В особенности, необходимо обеспечить равнопотенциальное подключение всех металлических масс вокруг минибассейна, например, водопроводных и газовых труб, металлических панелей вокруг периметра и т.д.

В том, что касается подготовки и потребления тока различными моделями, следует обращаться к руководству по подготовке к установке.

Инструкции по первому включению

Полностью прочитайте каждый пункт перед выполнением его требований.

■ Если в минибассейне имеется грязь, удалите ее. Несмотря на то, что корпус минибассейна был отполирован на заводе, перед первым его заполнением его можно дополнительно обработать очистителем и воском, специально разработанными для минибассейнов, которые можно купить у официальных дистрибьюторов.

■ Наполнение минибассейна

Снимите крышку фильтра и удалите патрон, как описано в гл. "Чистка фильтра".

Позиционировать конец водопроводной трубы в соединение фильтра и наполнить минибассейн, пока уровень воды не закроет все форсунки, не достигая, в любом случае, подголовника. Не переполняйте минибассейн.

ПРИМ.: Если ваша вода слишком жесткая, то рекомендуется наполнить половину минибассейна этой водой, а вторую половину водой из водоумягчающего

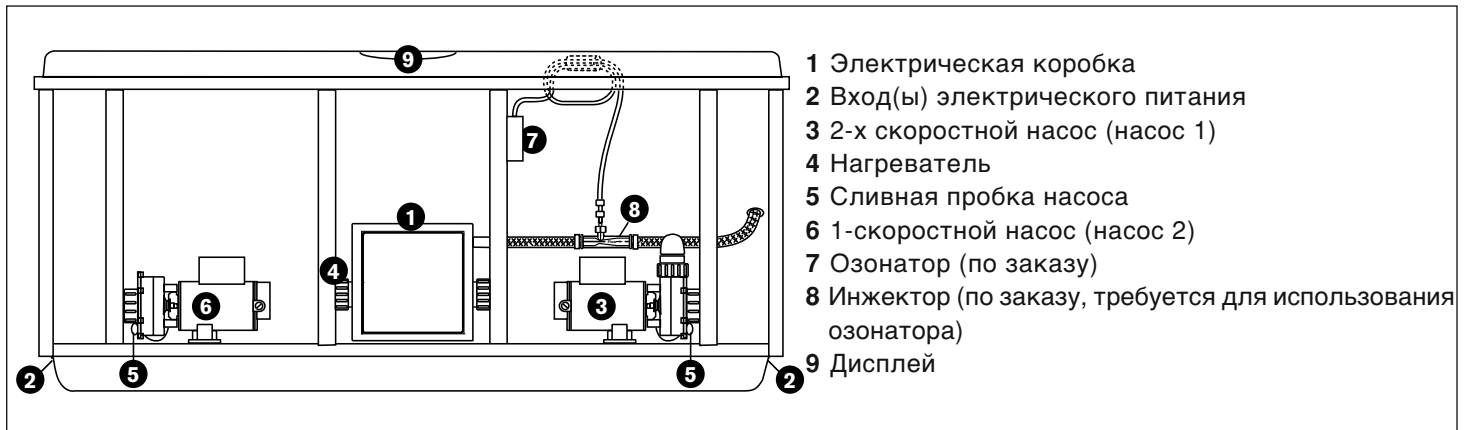

- 1 Электрическая коробка
- 2 Вход(ы) электрического питания
- 3 2-х скоростной насос (насос 1)
- 4 Нагреватель
- 5 Сливная пробка насоса
- 6 1-скоростной насос (насос 2)
- 7 Озонатор (по заказу)
- 8 Инжектор (по заказу, требуется для использования озонатора)
- 9 Дисплей

устройства. Или же, минибассейн можно полностью заполнить жесткой водой, если используется специальная смягчающая добавка.

Всегда заполняйте бассейн через соединение фильтра, чтобы вытолкнуть воздух из водозаборного контура насоса.

В противном случае воздух может задержаться в форсунке насоса, не позволяя насосам циркулировать воду.

После заполнения убедитесь, что фильтр правильно установлен перед подключением минибассейна к питанию (ссылайтесь на главу "Чистка фильтра").

■ Проверка

Откройте панель для доступа и убедитесь, что все соединения насосов надежно затянуты, поскольку во время перевозки и перемещения они могут ослабиться.

■ Включение

Подключить минибассейн, активируя главный выключатель: нагреватель и насос активируются автоматически. На дисплее панели управления будут мигать светодиоды температуры воды и появится надпись "COL" или "ICE".

■ Включение

Подключить насос/насосы

■ Внесение химических добавок при первом включении

Внесите химические добавки для воды согласно указаниям дистрибьютора (см. главу "Сохранение качества воды" для общих рекомендаций).

ПРИМ.: Всегда покрывать минибассейн (но не при смешивании химических добавок!) изолирующей кровлей, таким образом, чтобы снизить время нагрева и затраты.

Время, необходимое для первоначального нагрева, зависит от начальной температуры воды.

ВНИМАНИЕ

Не входите в минибассейн до тех пор, пока количество выбранного дезинфицирующего средства не опустится ниже рекомендованного производителем уровня и/или рекомендованного дистрибьютором.

Всегда внимательно проверяйте температуру воды перед тем, как войти в минибассейн.

Панель управления

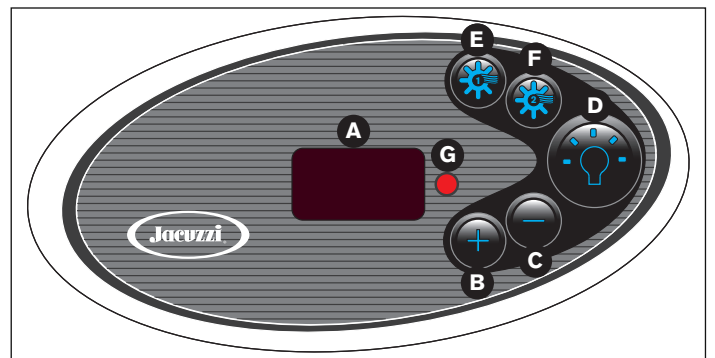

A. Дисплей: отображает текущую температуру воды, значение, введенное для температуры воды, выбранный режим фильтрации/нагрева и сообщения об ошибках.

B. Кнопка (+): увеличивает введенное значение для температуры воды.

C. Кнопка (-): уменьшает введенное значение для температуры воды.

Предел регулировки температуры - от 18 до 40°C.
Заводская настройка равна 38°C.

D. Кнопка светильника: включает и выключает подводный светильник.

Активирует светодиодную систему освещения, при наличии.

Свет горит в течение часа, после чего выключается, чтобы увеличить долговечность лампы.

E. Кнопка Насоса 1: обеспечивает включение и выключение насоса 1. Нажать один раз для низкой скорости; нажать два раза для высокой скорости; нажать три раза для выключения насоса.

F. Кнопка Насоса 2 (только для моделей с 2 насосами): обеспечивает включение и выключение насоса 2. Нажать один раз для включения; нажать два раза для выключения насоса.

Форсунки работают в течение 20 минут после включения. Затем они выключаются автоматически в целях экономии энергии. Вновь нажмите кнопки, чтобы продлить работу дополнительно на 20 минут.

G. Индикатор нагрева: загорается, когда нагреватель включен.

ХАРАКТЕРИСТИКИ И КОМАНДЫ

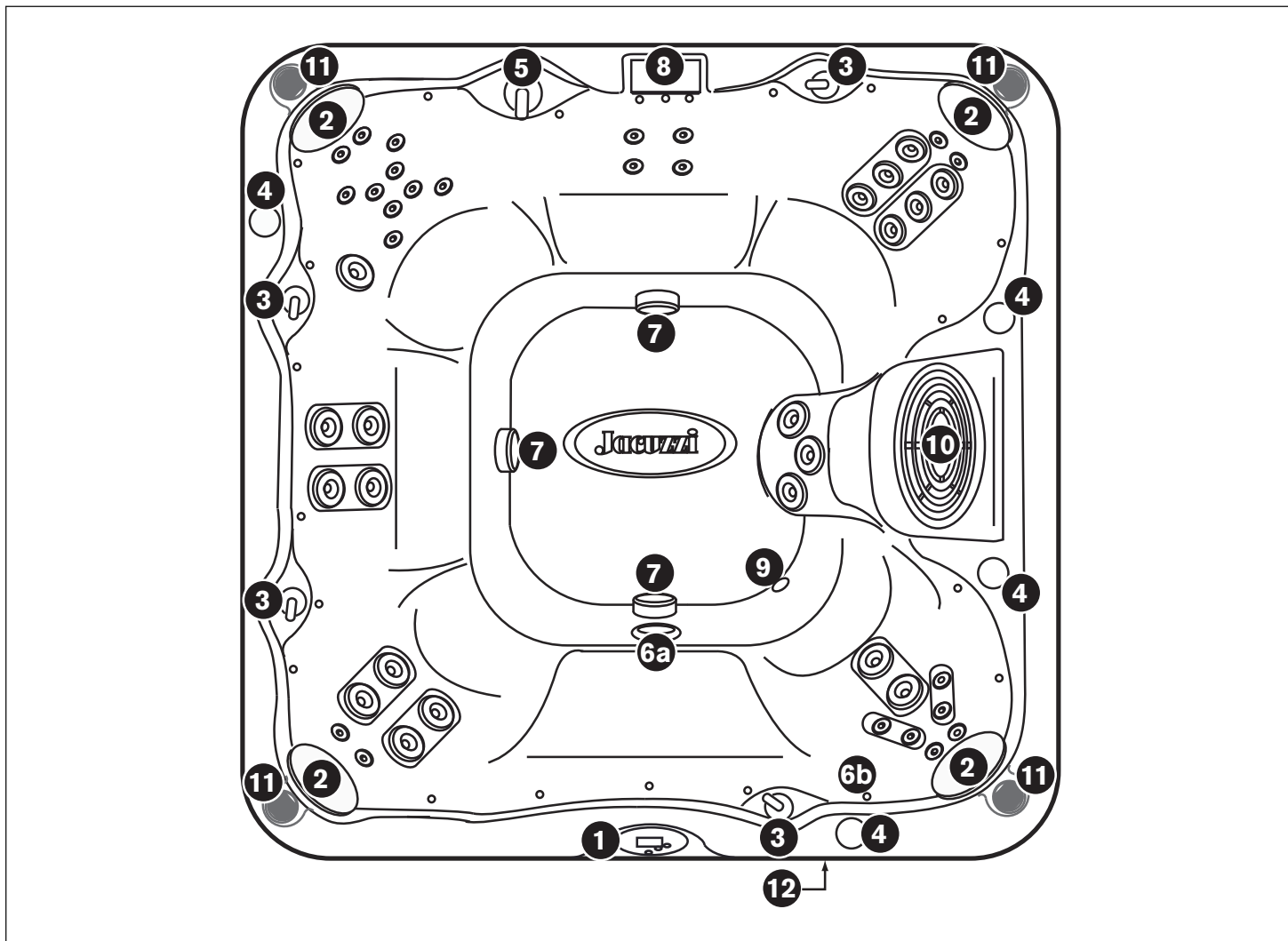

Представленная модель - J-280; расположение форсунок и характеристики изменяются в зависимости от модели.

1. Панель управления
2. Подголовник
3. Регуляторы воздуха (4)
4. Держатель чашки (4)
5. Селекторный переключатель типа массажа (1)
6. Система освещения
 - 6a: подводный светильник (стандартное оснащение)
 - 6b: светодиодная система освещения (опция)
7. Заборные форсунки, оснащённые фильтрами (последние подлежат периодической очистке).
8. Водопад, оснащённый рычагом для регулировки расхода.
9. Возвратное соединение нагревателя.
10. Решётка фильтра, под которой установлен фильтрующий патрон.
11. Динамика (4, опция)
12. Система аудио (опция)

Инструкции по работе

Система управления минибассейном имеет автоматические функции, которые включаются при запуске и во время нормальной работы.

После включения на дисплее отображается следующая информация:

- текущая версия программного обеспечения: 356 в моделях с рециркуляционным насосом; 556 в моделях без рециркуляционного насоса
- "888" (все светодиодные индикаторы горят: проверка работы всех сегментов дисплея и световых индикаторов).
- После завершения отображения начальной последовательности дисплей отображает реальную температуру воды. Если температура воды ниже 38°C (заводская настройка), и минибассейн находится в режиме фильтрации/нагрева "F1-F3", то включается нагреватель. Нагреватель выключается тогда, когда температура воды достигнет 38°C.
ПРИМ.: включение нагревателя после первого наполнения минибассейна является нормальным, так как водопроводная вода нередко является очень холодной.

Регулировка температуры воды



Терморегулятор минибассейна позволяет хорошо регулировать температуру воды. Введенная температура может находиться в пределах от 18°C до 40°C. Для повышения введенной температуры нажмите кнопку (+), а для ее понижения - кнопку (-).

ПРИМ.: при первом нажатии кнопки (+) или (-) отображается введенная температура.

Включение насосов



Кнопка 1 активирует двухскоростной насос; первое нажатие на низкой скорости, второе нажатие на высокой скорости и третье нажатие обеспечивает выключение насоса.

Кнопка 2 активирует насос 2, который функционирует только на высокой скорости.

Кнопка светильника/светодиодной системы освещения



Эта кнопка позволяет включать светильник минибассейна. Работа светильника составляет один час, и она может быть увеличена повторным нажатием кнопки.

Светодиодная система освещения (опция)

Предлагает 7 фиксированных тонов цвета и 3 режима произвольной последовательности.

■ Нажать один раз кнопку "Светильник" для включения света в "произвольном с угасанием" режиме; затем неоднократно нажать клавишу для выключения света, или выбрать один из 7 фиксированных оттенков цвета, произвольную последовательность фиксированных цветов, или произвольную последовательность мигающих цветов, в следующем порядке:

произвольный с угасанием - выключен - **БЕЛЫЙ** - выключен - **ГОЛУБОЙ** - выключен - **ФИОЛЕТОВЫЙ** - выключен - **СИНИЙ** - выключен - **СВЕТЛО-ЗЕЛЁНЫЙ** - выключен - **ТЁМНО-ЗЕЛЁНЫЙ** - выключен - **КРАСНЫЙ** - **произвольный фиксированных цветов** - **произвольный мигающих цветов** - выключен.

■ Нажать кнопку "Светильник" в течение 3 секунд между одним нажатием и другим; нажимая клавишу спустя 3 секунды, последовательность вновь начинается с "произвольного с угасанием" режима.

ПРИМЕЧАНИЕ: каждый раз когда свет включается вручную, он выключается автоматически спустя один час.

Селектор необходимого массажа

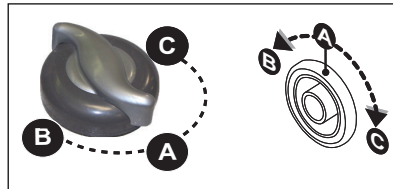

Каждая модель включает в себя селектор массажа, позволяющий персонализировать массаж и характеристики, направляя воду на различные системы и форсунки.

Переведите селектор массажа в положение **A** (комбинированное), **B** или **C**, чтобы перевести давление воды на различные группы форсунок.

ПРИМ.: клапан разработан для работы в положениях **A** (комбинированное), **B** и **C**, чтобы обеспечивать оптимальные характеристики. Для наилучшей фильтрации воды оставьте клапан в положении **A**, когда минибассейн накрыт. Для наибольшей отдачи форсунок во время использования минибассейна выберите положение **B** или **C**.

Регулировка мощности индивидуальных форсунок

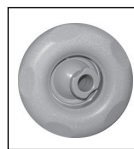

Поток воды в отдельных форсунках минибассейна может быть увеличен или уменьшен, поворачивая наружную часть форсунки.

Кроме того, многие форсунки оснащены регулируемым соплом, таким образом, чтобы направить форсунку в желаемое положение.

ПРИМ.: держать всегда открытыми, по меньшей мере, 6 форсунок, таким образом, чтобы гарантировать эффективную фильтрацию воды.

Органы управления воздухом



Некоторые форсунки имеют специальную регулировку воздуха: достаточно повернуть ручку по часовой стрелке для уменьшения количества воздуха или наоборот для увеличения.

Чтобы свести до минимума потери тепла, закройте все органы управления воздухом, когда минибассейн не работает.

Циклы фильтрации

■ Система управления включает программируемый цикл фильтрации/нагрева, "стандартный" или "экономичный". Эти циклы используют насос 1 и патрон фильтра, чтобы быстро очистить воду и свести до минимума эффект "кольца грязи", оставляемого водой на борту минибассейна.

“Стандартный” режим фильтрации/нагрева для моделей без рециркуляционного насоса

(на дисплее появляются надписи от F1 до F3)

Как правило, этот режим выбирается в зонах с холодным климатом, в которых время нагрева более длинное ввиду более низкой температуры окружающей среды.

В этом режиме температура воды регулируется введенным значением температуры, насосом, работающим на низкой скорости, и нагревателем, который включается по мере необходимости. После достижения запрограммированной температуры нагреватель и насос выключаются, и включаются при запуске следующего запрограммированного цикла фильтрации/нагрева, или же когда температура опускается ниже введенного значения.

“Стандартный” режим фильтрации/нагрева для моделей с рециркуляционным насосом (имеется только на J-230, J-270 и J-280)

(на дисплее появляются надписи от F0 до F3)

Действительны те же замечания, что и для насосов без рециркуляционного насоса, за исключением того, что температура воды регулируется в зависимости от установленной температуры, рециркуляционного насоса и нагревателя, который подключается в случае необходимости. При достижении запрограммированной температуры, нагреватель выключается, а рециркуляционный насос остаётся в работе, таким образом, чтобы обеспечить оптимальную фильтрацию воды.

“Экономичный” режим фильтрации/нагрева (все модели)

(на дисплее появляются надписи от F4 до F6)

Как правило, этот режим выбирается в зонах с теплым климатом, в которых время нагрева меньше ввиду более высокой температуры окружающей среды.

При данных режимах температура воды регулируется в зависимости от установленной температуры, насоса,

функционирующего на низкой скорости (или рециркуляционного насоса, при наличии) и нагревателя, только в случае активации запрограммированного цикла фильтрации.

Эти режимы потребляют гораздо меньше энергии, чем стандартные режимы, описанные выше.

Режим блокировки (L1 - L2)

Эти режимы были разработаны для их использования во время обслуживания минибассейна или же для предупреждения неуполномоченного использования.

Выбор режима фильтрации/нагрева

■ Удерживайте одновременно нажатыми на панели управления обе кнопки (+) и (-) и отпустите их.

Нажать кнопку (+) или (-) для соответствующего выбора режима фильтрации/нагрева или режимов блокировки L1-L2, описанных далее:

- режим фильтрации для моделей без рециркуляционного насоса

■ “Стандартный” режим фильтрации/нагрева (F1-F3)

(нагреватель активируется автоматически в случае необходимости)



F1: 4 часа фильтрации/нагрева в день (один цикл продолжительностью 2 часа через каждые 12 часов)

F2: 6 часов фильтрации/нагрева в день (один цикл продолжительностью 2 часа через каждые 8 часов)

F3: 8 часов фильтрации/нагрева в день (один цикл продолжительностью 2 часа через каждые 6 часов)

■ “Экономичный” режим фильтрации/нагрева

(нагреватель активируется только в течение циклов фильтрации)



F4: 4 часа фильтрации/нагрева в день (один цикл продолжительностью 2 часа через каждые 12 часов)

F5: 6 часов фильтрации/нагрева в день (один цикл продолжительностью 2 часа через каждые 8 часов)

F6: 8 часов фильтрации/нагрева в день (один цикл продолжительностью 2 часа через каждые 6 часов)

■ Режим блокировки



L1: Полная блокировка

(отключает все функции минибассейна)

L2: Частичная блокировка

(отключает кнопки форсунок и светильника, чтобы предотвратить несанкционированное использование минибассейна). В этом режиме цикл фильтрации/нагрева продолжает работать, как запрограммировано. Когда работает эта функция, дисплей температуры мигает. **ПРИМЕР:** цикл фильтрации/нагрева "F3" был включен до выбора режима блокировки. Минибассейн продолжает выполнять цикл "F3" до тех пор, пока режим блокировки не будет отменен, и можно будет выбрать другой цикл.

■ Для введения времени первого цикла фильтрации/нагрева (с момента покупки минибассейна), подключите его к питанию за две минуты до необходимого вам времени.

ПРИМЕР: при необходимости, чтобы первый цикл фильтрации/нагрева начинался в 10:00, отсоединить и вновь подсоединить минибассейн в 09:58 AM.

- режим фильтрации для моделей с рециркуляционным насосом (имеется только на J-230, J-270 и J-280)

■ "Стандартный" режим фильтрации/нагрева (F0-F3)

(нагреватель активируется автоматически в случае необходимости)



F0: 5 минут фильтрации в день

(практически подключаются все насосы на данный период времени, таким образом, чтобы очистить трубы от имеющихся загрязнений)

F1: 1 час фильтрации в день (заводская установка)

(один цикл в течение получаса каждые 12 часов)

F2: 1 час и 1/2 фильтрации в день

(один цикл в течение получаса каждые 8 часов)

F3: 2 часа фильтрации в день

(один цикл в течение получаса каждые 6 часов)

■ "Экономичный" режим фильтрации/нагрева

(нагреватель активируется только в течение циклов фильтрации)



F4: 1 час фильтрации/нагрева в день

(один цикл в течение получаса каждые 12 часов)

F5: 1 час и 1/2 фильтрации/нагрева в день

(один цикл в течение получаса каждые 8 часов)

F6: 2 часа фильтрации/нагрева в день

(один цикл в течение получаса каждые 6 часов)

■ Режим блокировки



см. "режим фильтрации для моделей без рециркуляционного насоса".

Обслуживание минибассейна

Правильное и постоянное обслуживание минибассейна позволит сохранить его красоту и характеристики с течением времени.

■ Чистка фильтра (модели J-210)

Минибассейн Jacuzzi® Premium оснащен корзиной и фильтрующим патроном высокой эффективности, расположенным в специальном отсеке на внутренней стенке минибассейна.

Загрязнения фильтруются насосом, увлекающим воду в корзину и фильтрующий патрон, который для обеспечения оптимальных характеристик, подлежит очистке приблизительно один раз в месяц, в любом случае, в зависимости от периодичности использования минибассейна. В данных целях действовать следующим образом:

A. Отключите минибассейн от электрической сети.

B. Снять крышку, отвинтить патрон и извлечь его из гнезда.

C. Промойте и удалите грязь из складок фильтра, используя струю воды под давлением; Начиная сверху и продолжайте вниз. Повторяйте эту операцию до тех пор, пока не очистятся все складки.

■ Чистка фильтра (модели J-230, J-270 и J-280)

Эти модели оснащены мешком и фильтрующим патроном высокой эффективности, расположенным под специальной крышкой, согласно приведённых далее указаний.

Загрязнения фильтруются рециркуляционным насосом (при наличии) или насосом 1, увлекающим воду в мешок и фильтрующий патрон, который для обеспечения оптимальных характеристик, подлежит очистке приблизительно один раз в месяц, в любом случае, в зависимости от периодичности использования минибассейна. В данных целях действовать следующим образом:

A. Отключите минибассейн от электрической сети.

B. Снять крышку вверх

C. Снимите мешок скиммера с креплений и очистите его.

D - E. Снимите патрон фильтра, поворачивая его против часовой стрелки (чтобы снять его с соединения) и выньте его.

Ф. Промойте и удалите грязь из складок фильтра, используя струю воды под давлением; Начинайте сверху и продолжайте вниз. Повторяйте эту операцию до тех пор, пока не очистятся все складки.

Г. Погрузить патрон фильтра в минибассейн, обращая вверх резьбовой конец для удаления оставшихся воздушных пузырей; затем держать патрон под водой, таким образом, чтобы предотвратить образование воздушных пузырей в течение следующей фазы установки.

Н. Поместите патрон в гнездо и поверните его по часовой стрелке, чтобы установить его на соединении. Обратите внимание на направление установки. Не затягивайте слишком сильно.

И. Установите чистый мешок скиммера на крепления.

Ж. Установите крышку фильтра. Подключите минибассейн к электрической сети.

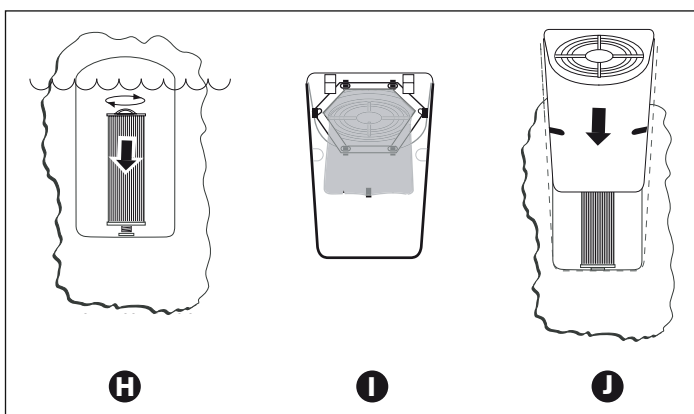
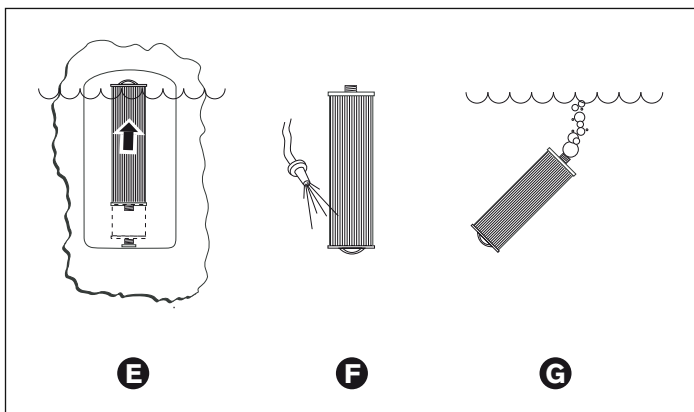
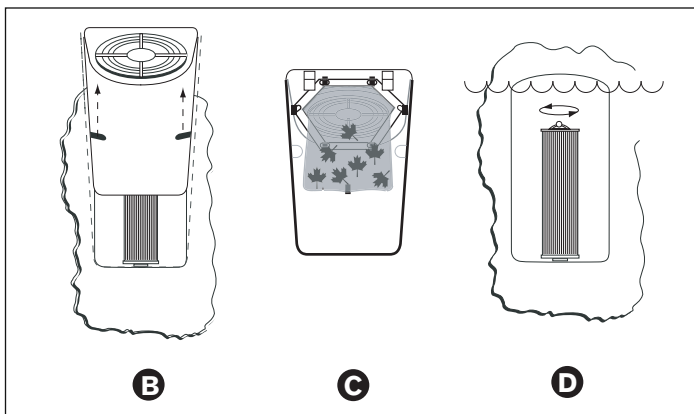

■ Патрон фильтра подлежит периодической тщательной очистке. *Рекомендуется замочить фильтр на ночь в пластиковую ёмкость, наполненную раствором воды и специального очищающего средства.*

■ Долговечность патрона составляет около 2 лет, при условии проведения его периодического обслуживания и использования воды оптимального качества. Запасные патроны могут быть куплены у вашего дистрибьютора.

■ Заборные отверстия всех моделей J-210 оснащены фильтрами, которые предотвращают проникновение загрязнений в селекторы массажа и в насос 2; эти фильтры подлежат очистке приблизительно каждые 2 месяца или при снижении производительности насоса.

Слив и наполнение

Воду в минибассейне рекомендуется менять приблизительно через 3 месяцев. Периодичность смены воды зависит от периодичности использования, тщательности обслуживания, качества воды и т.д. Воду следует менять, когда больше не контролируется образование пены и/или отсутствует обычное ощущение прозрачности, несмотря на то, что измерения сбалансированности воды находятся в установленных пределах.

ВНИМАНИЕ! Перед опорожнением отключите минибассейн от электрической сети. Не подключайте питание до тех пор, пока минибассейн не будет вновь наполнен водой.

В слишком холодном климате и при наружной установке минибассейна существует опасность замерзания труб гидравлической системы (см. раздел "Подготовка к зиме"). Если очень жарко, не оставлять минибассейн под прямым воздействием солнечного света.

Для опорожнения минибассейна выполните следующие операции:

1. Отключите минибассейн от электрической сети.
2. Снять переднюю панель, установленную под панелью управления.
3. (рис. А) Отрезать хомут и сместить трубу наружу, удерживая её выше уровня воды в ванной.
4. (рис. В) Отвинтить пробку (1), позиционировать трубу в сливной колодец и повернуть клапан (2).

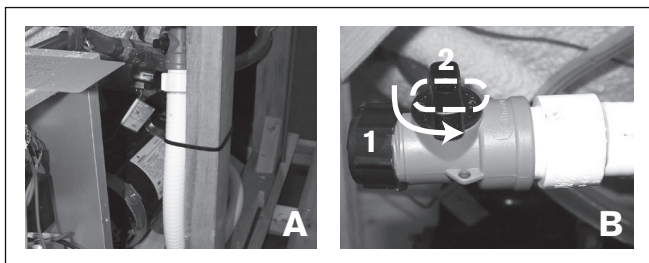

5. После слива воды вновь закрыть клапан и завинтить пробку, не допуская чрезмерного затягивания. Затем вновь привести трубу в вертикальное положение и закрепить посредством хомута (рис.А).

6. Вновь монтировать переднюю панель и обратиться к главе “Инструкции для первого запуска” для заполнения минибассейна.

ПРИМ.: Для опорожнения ванны поверните ручку клапана.

Чистка минибассейна

Чтобы сохранить блеск поверхности минибассейна, чрезвычайно важным является исключение использования абразивных моющих средств, которые приводят к повреждению поверхности.

Вне зависимости от использованного моющего средства, убедитесь, что на поверхности не осталось каких-либо его остатков. Остатки моющего средства могут привести к образованию пены после нового наполнения минибассейна водой.

Уход за подголовниками

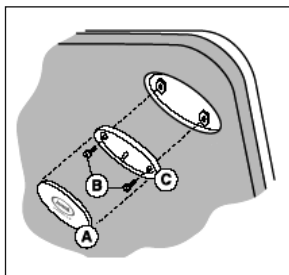

Снимите и вымойте подушки подголовников мыльной водой, используя тряпку или щетку с мягкой щетиной.

ПРИМ.: Всегда снимайте подголовники, когда вода проходит “шоковую” химическую обработку. Подголовники можно установить на минибассейн тогда, когда значение содержания дезинфицирующего вещества опустится ниже 4 частей на миллион.

Чтобы снять подголовники:

1. Возьмитесь кончиками пальцев за крепление центрального подголовника (А) и осторожно снимите его с основания подголовника (С).

2. Воспользуйтесь отверткой, чтобы отвинтить и удалить крепежные винты (В) с основания подголовника.

3. После чистки соберите подголовники, выполняя эти же операции в обратной последовательности, обращая внимание на то, чтобы не затягивать винты слишком сильно.

Уход за кровлей

Использование теплоизолирующей кровли во время неиспользования минибассейна значительно сокращает расходы на управление, продолжительность нагрева и операции обслуживания.

Для увеличения срока службы кровли, обращаться с осторожностью и обеспечивать регулярную очистку посредством нейтрального мыла и воды или специальных средств.

ПРИМ.: Не опирайтесь и не садитесь на кровлю.

Обслуживание панелей

Панели не нуждаются в специальном обслуживании. Для ухода за ними достаточно протереть их чистой тканью, смоченной в воде с нейтральным моющим средством.

ВНИМАНИЕ: не направляйте на панели струи воды, так как за ними находятся электромеханические приборы.

Подготовка к зиме

■ Минибассейн Jacuzzi® Premium разработан для обеспечения автоматической защиты от замерзания в условиях правильной работы.

■ В те периоды, когда температура опускается ниже нуля, периодически проверяйте, чтобы электрическое питание минибассейна никогда не отключалось.

■ В условиях сильного холода выберите “Стандартный” режим фильтрации/нагрева F3, чтобы предотвратить замерзание.

■ Во время неиспользования минибассейна, в случае продолжительного отключения электрического питания или же при наличии слишком низких температур, необходимо полностью слить воду из минибассейна и защитить систему от ущерба, который может нанести замерзание.

Чтобы правильно подготовить минибассейн к зиме, обратитесь к вашему дистрибьютору.

В экстренных ситуациях ущерб может быть снижен, если выполняются следующие указания:

- Выполните инструкции по опорожнению минибассейна.

- Соберите воду из пониженных зон сидений и со дна ванны.

- Отключите минибассейн от электрической сети.

- Снимите боковые облицовочные панели и найдите сливные пробки насосов. Удалите пробки, чтобы вода вытекла из насосов и нагревателя.

Используйте прибор для сбора воды или другое средство, чтобы вода не залила отсек системы.

- Вновь установить пробки насосов и облицовочные панели и покрыть минибассейн изолирующей кровлей.

Включение минибассейна в холодных климатических условиях

Перед включением минибассейна после продолжительного периода, во время которого он находился пустым при очень низких температурах, убедитесь, что вода, оставшаяся в некоторых участках труб, не находится в замерзшем состоянии. Это может привести к блокировке потока воды, неисправности в работе минибассейна и повреждению системы.

Рекомендуется обратиться к вашему дистрибьютору перед тем, как вновь включить минибассейн.

Поддержание качества воды

Поддержание качества воды в установленных пределах позволяет продлить удовольствие и увеличивает долговечность системы. Это довольно простая операция, но требующая постоянного внимания, поскольку химический состав воды зависит от уравновешенности различных факторов. Небрежный уход за водой может привести к ущербу для здоровья при погружении, а также к повреждению минибассейна. Для получения специальных указаний по сохранению качества воды обращайтесь к вашему дистрибьютору, который сможет порекомендовать вам химические продукты, пригодные для санитарной обработки и для обслуживания минибассейна.

ВНИМАНИЕ: Не храните добавки в отсеках, имеющих под бассейном.

Проверка кислотности pH

pH - это единица измерения кислотности или содержания щелочи в воде, измеряемая по шкале от 0 до 14. Значение середины шкалы (7) является нейтральным. Выше этого значения вода считается щелочной, ниже - кислотной.

ЧРЕЗВЫЧАЙНО ВАЖНО СОХРАНЯТЬ СЛЕГКА ЩЕЛОЧНОЕ СОСТОЯНИЕ ВОДЫ, ОТ 7,4 ДО 7,6.

Низкий pH является коррозионным для металлических частей системы. Высокий pH приводит к отложениям на внутренней поверхности (котельный камень); кроме того, если pH смещается от оптимальных значений, это сказывается также и на действии агентов для санитарной обработки.

Санитарная обработка

Для уничтожения бактерий и органических соединений, содержащихся в воде, необходимо регулярно использовать средство для санитарной обработки.

Существует множество других добавок для минибассейна: некоторые необходимы для компенсации потери равновесия параметров воды, другие используются для косметической обработки, следующие - для изменения осязательных ощущений воды или ее запаха.

Для использования этих добавок придерживайтесь рекомендаций вашего дистрибьютора.

ВНИМАНИЕ: Не пользуйтесь в минибассейне таблетками хлора (трихлора). Это химическое вещество может оказывать чрезвычайно коррозионное воздействие на некоторые материалы минибассейна. Ущерб, вызванный использованием этого вещества, или же неправильное использование любых химических добавок не покрывается гарантией на минибассейн.

Озонатор (по заказу)

Если вы решили оснастить ваш минибассейн системой образования озона, то вы заметите, что вода сохраняется свежей и чистой, даже при использовании меньшего количества средств для санитарной обработки и более редкой замене воды.

Условия и сообщения ошибки

Режим "лето" (модель с рециркуляционным насосом)

■ Если температура воды на 1 °C превышает установленную температуру, минибассейн переводится в режим "лето": рециркуляционный насос отключается автоматически.

■ Режим "лето" не подключается пока температура воды не достигнет 35 °C.

Для предотвращения активации "летнего режима", может быть необходимо уменьшить цикл фильтрации/нагрева, когда очень жарко.

Перегрев

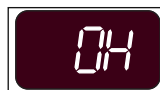

Защита от перегрева. Нагреватель отключен.

Не входите в минибассейн, так как вода может быть очень горячей.

- Чтобы исправить эту ситуацию:

■ Снимите кровлю и остудите минибассейн.

■ Выберите "Экономичный" режим работы фильтров.

■ Если температура воды опустится ниже 44°C, то минибассейн возобновит нормальную работу.

■ Если температура не опускается ниже 44°C, обратиться в Сервисный Центр Jacuzzi

Напоминаем, что способность охлаждения минибассейна напрямую зависит от наружной температуры. Слишком высокая температура окружающей среды может не позволить охлаждение минибассейна, так как его полностью изолированная конструкция была разработана для задерживания тепла и сведения до минимума эксплуатационных расходов.

На панели отображается SN1



Датчик разомкнут (нагреватель отключен) или короткое замыкание датчика (минибассейн отключен). Датчик максимального предела температуры не работает.

■ Обратиться в авторизованный Сервисный Центр Jacuzzi.

На панели отображается SN2



Датчик разомкнут или короткое замыкание датчика (нагреватель отключен). Датчик температуры не работает.

■ Обратиться в авторизованный Сервисный Центр Jacuzzi.

На панели отображается FL1 или FL2 (модели без рециркуляционного насоса)



Если на дисплее мигает надпись "FL1", это обозначает, что реле давления не функционирует соответствующим образом, при подключении насоса 1.

Если на дисплее мигает надпись "FL2", то это означает, что регулятор давления плохо закрыт.

Данная ошибка приводит к отключению нагревателя.

- Чтобы исправить эту ситуацию:

■ Проверить, что уровень воды находится приблизительно на 3 см ниже подголовника; добавить воду в случае необходимости.

■ Убедитесь, что патрон фильтра не заблокирован и не является слишком грязным.

■ Удалить возможные "воздушные блоки" из насоса 1, отвинчивая верхнюю сливную пробку на несколько секунд; затем вновь завинтить пробку

■ Если проблема не устраняется, обратиться в авторизованный Сервисный Центр Jacuzzi.

На панели отображается FL1 или FL2 (модели с рециркуляционным насосом)



Если на дисплее мигает надпись "FL1", это обозначает, что выключатель потока не функционирует соответствующим образом, патрон фильтра слишком грязный или внутри рециркуляционного насоса имеется воздух.

Если на дисплее мигает надпись "FL2", это обозначает, что выключатель потока плохо замкнут.

Данная ошибка приводит к отключению нагревателя; возможно, что также отключится и насос 1.

- Чтобы исправить эту ситуацию:

■ Проверить, что уровень воды находится приблизительно на 3 см ниже подголовника; добавить воду в случае необходимости.

■ Проверить, что патрон фильтра не является заблокированным или чрезмерно загрязненным.

■ Удалить возможные "воздушные блоки" из рециркуляционного насоса: снять фильтрующий патрон и вставить водопроводную трубу (используемую для поливки сада) в гнездо патрона, прокладывая тряпку, таким образом, чтобы "запечатать" отверстие, подсоединённое к насосу; открыть воду на протяжении приблизительно 30 секунд, вновь закрыть её и установить фильтр, проверяя функционирование минибассейна.

■ Если рециркуляционный насос не функционирует, выключить и включить главный выключатель для его повторного запуска.

■ Если проблема не устраняется обратиться в авторизованный Сервисный Центр Jacuzzi

На панели отображается COL



Температура опустилась на 11°C ниже введенного значения. Насос 1 (или рециркуляционный, при наличии) и нагреватель подключаются для приведения температуры на 8 C° по отношению к установленной температуре.

■ Не требуется выполнение каких-либо операций.

ПРИМ.: данное условие является нормальным при первом наполнении минибассейна, так как вода из крана часто является очень холодной.

На панели отображается ICE



Защита от замерзания - Были обнаружены условия возможного замерзания.

- Нет необходимости в проведении каких-либо операций; главный насос (или рециркуляционный, при наличии) и нагреватель подключаются для циркуляции горячей воды в трубах, пока бассейн не будет находиться в состоянии безопасности.

На панели отображается - - -



было включено защитное программное обеспечение, и минибассейн выключается. Была обнаружена проблема, которая может повредить минибассейн и его компоненты.

■ Обратиться в авторизованный Сервисный Центр Jacuzzi.

Устранение неисправностей

В случае, если минибассейн работает неправильно, проверьте все инструкции по установке и эксплуатации, содержащиеся в данном руководстве, и проверьте сообщение, отображаемое на дисплее. Если работа остается неудовлетворительной, выполните инструкции, приведенные для решения проблем.

Ни один из компонентов не работает (насос, светильник)

Минибассейн подключен к питанию?

Сработал общий выключатель на счетчике?

■ Обратиться в авторизованный Сервисный Центр Jacuzzi.

Насос не работает, но светильник горит

■ Нажать клавишу "ФОРСУНКИ": если вода неподвижна, проверить уровень и убедиться, что минибассейн подсоединён к системе питания. Если проблема не устраняется, обратиться в авторизованный Сервисный Центр Jacuzzi.

Главный насос работает, но вода не выходит из форсунок. Возможно, что насос не был правильно залит.

Эта ситуация может обнаружиться после того, как минибассейн был опорожнен и вновь заполнен водой.

■ Нажмите кнопку GETTI 1 (ФОРСУНКИ 1) несколько раз, оставляя двигатель включенным не больше 5-10 секунд за раз.

Отключите питание и отвинтите пробку распределительного клапана, чтобы выпустить воздух и/или снять фильтр. Убедитесь, что вы закрутили пробку распределительного клапана и/или установили фильтр на место перед подключением минибассейна к питанию и включением насоса.

Недостаточная мощность форсунок

■ Нажмите кнопку GETTI 1 (ФОРСУНКИ 1), чтобы убедиться, что насос 1 работает.

■ Переведите ручку управления воздухом в положение "вкл".

■ Убедитесь, что фильтр не загрязнен (очистить его в случае необходимости).

■ Убедитесь, что форсунки полностью открыты.

Вода слишком горячая

■ Снизить установку температуры.

Вода слишком холодная

■ Проверьте настройку температуры.

■ Держите минибассейн накрытым во время нагрева.

■ Проверьте регулировку, чтобы убедиться, что минибассейн работает в "Экономичном" режиме (см. главу "Циклы фильтрации").

Если несмотря на эти контроли, проблема не устраняется, обратиться к продавцу или в авторизованный Сервисный Центр Jacuzzi.

J-210

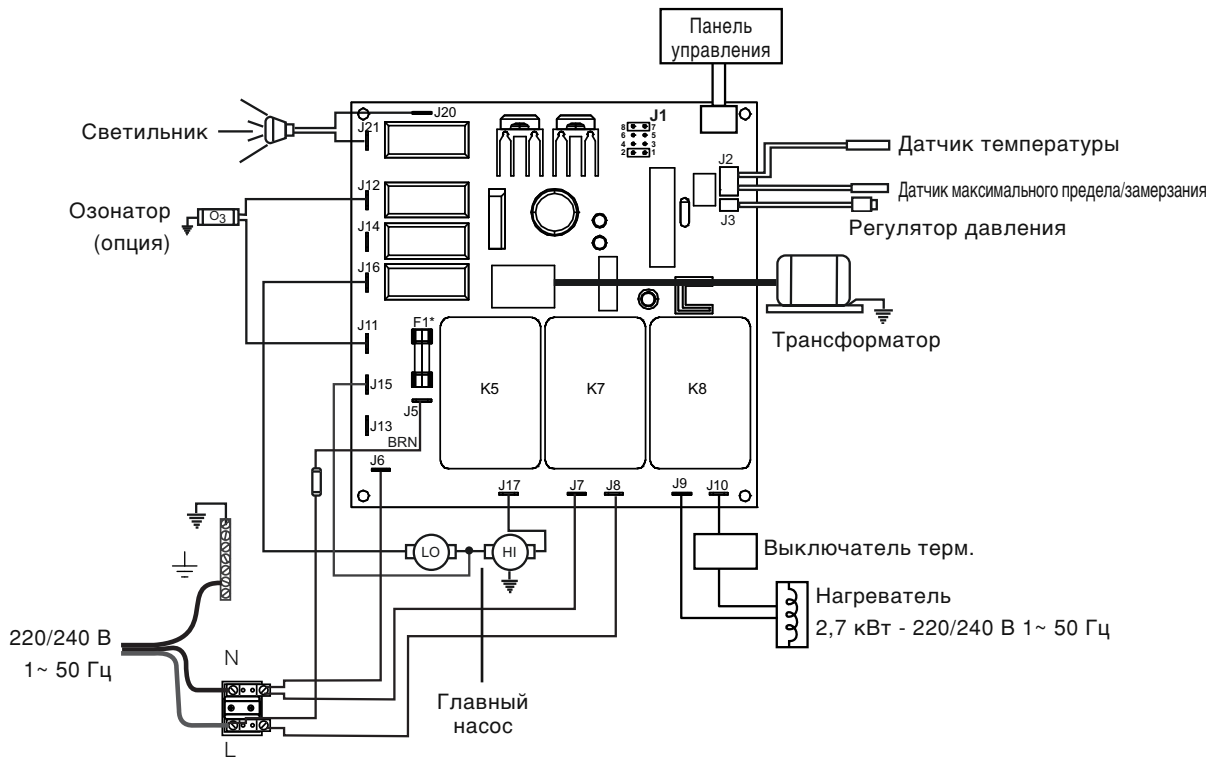

J-230/J-270/J-280

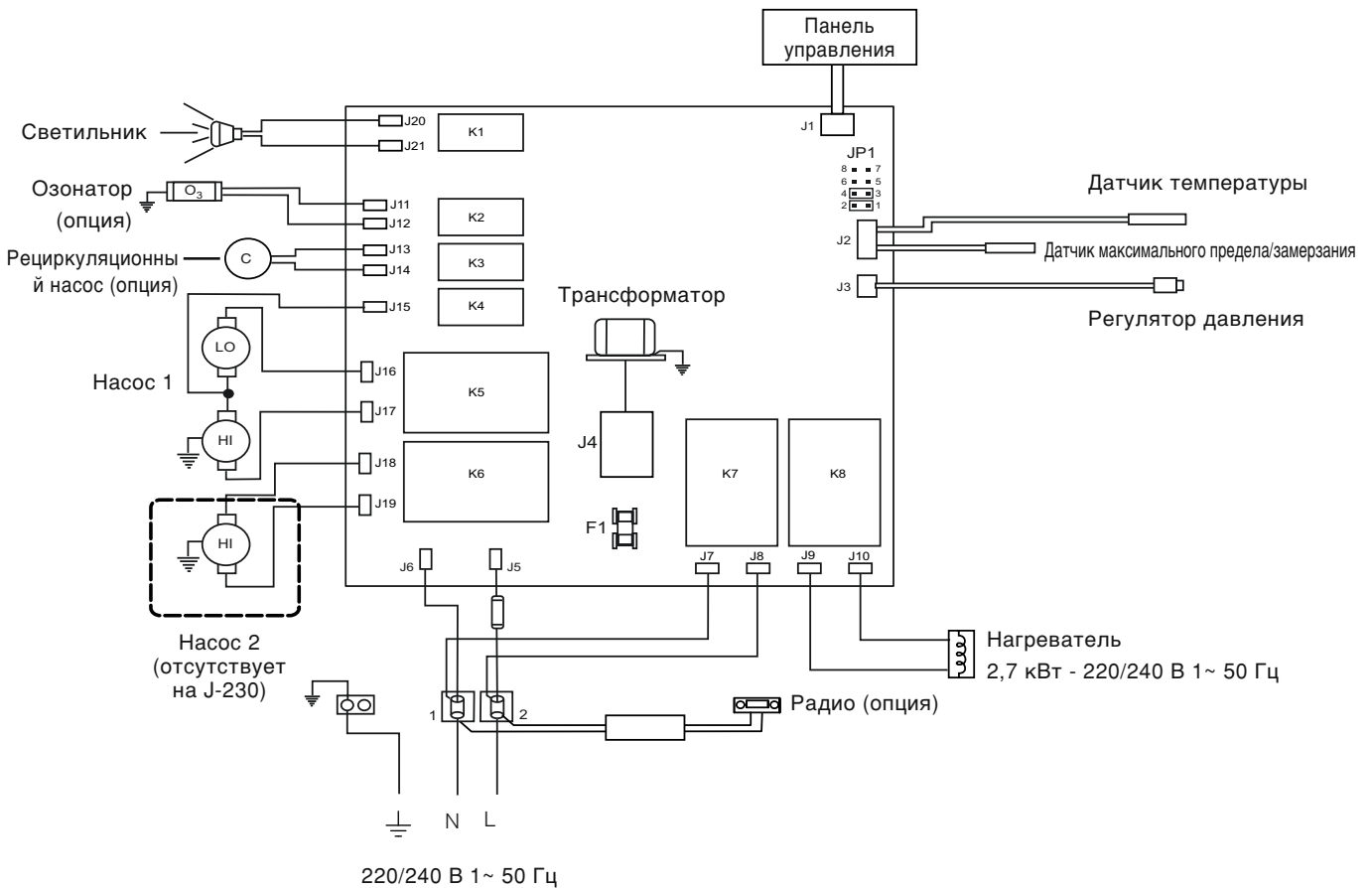



JACUZZI EUROPE S.p.A.

Socio Unico

Direzione e Coordinamento
Jacuzzi Brands, Corp. (USA)

S.S. Pontebbana, km 97,200
33098 Valvasone (PN) ITALIA
Tel + 39 0434 859111 • Fax + 39 0434 85278
www.jacuzzi.eu
info@jacuzzi.it



Jacuzzi UK

Woodlands, Roydsdale Way, Euroway Trading Estate
Bradford, West Yorkshire - BD4 6SE
Tel 01274 475179 • Fax 01274 654762
www.jacuzzi.co.uk
sales@jacuzziuk.com

Jacuzzi Whirlpool GmbH

A Company of Jacuzzi Brands, Corp. (USA)

Humboldtstr. 30/323
D-70771 Leinfelden-Echterdingen
Tel. 0049 (0)711 933247-20 Technik/Service/Kundendienst/Ersatzteile (After Sales)
Tel. 0049 (0)711 933247-40 Verkauf/Preise/Finish Products
Tel. 0049 (0)711 933247-50 Telefax
www.jacuzzi.de
info-de@jacuzzi.it

Jacuzzi France s.a.s.

ZA Le Vert Galant 23 Av. de L'Eguillette
BP 70673 Saint Ouen L'Aumône
95004 Cergy Pontoise (FRANCE)
Tél: +33 (0)1 34 40 12 60 • Fax: +33 (0)1 34 40 09 49
info@jacuzzi france.com

Jacuzzi Bathroom España, SL

Sociedad unipersonal - A Company of Jacuzzi Brands, Corp. (USA)

C/Ausias Marc, 157-159
Graner, local 2
08013 Barcelona (España)
Tel (93) 238 5031 • Fax (93) 238 5032
www.jacuzzi.eu
spagna@jacuzzi.it

I dati e le caratteristiche non impegnano la Jacuzzi Europe S.p.A., che si riserva il diritto di apportare tutte le modifiche ritenute opportune senza obbligo di preavviso o di sostituzione

The data and characteristics indicated do not oblige Jacuzzi Europe, who reserves the right to make the necessary changes they feel opportune without forewarning or substitution

Les caractéristiques indiquées, n'engagent pas la Jacuzzi Europe, qui se réserve le droit d'apporter toutes les modifications qu'elle jugera opportune sans obligation de préavis ou de remplacement

Die Angaben sind für Jacuzzi Europe nicht bindend. Änderungen, die dem Fortschritt dienen, halten wir uns vor

Los datos y características indicadas no comprometen a Jacuzzi Europe que se reserva el derecho de aportar todas las modificaciones que considere oportunas sin obligación de preaviso o de sustitución

Приведенные данные и характеристики являются для фирмы Jacuzzi Europe S.p.A. необязательными. Фирма оставляет за собой право внесения всех тех изменений, которые будут признаны необходимыми, без обязательства предварительного уведомления или замены.

JACUZZI EUROPE S.p.A. • all rights reserved • NOVEMBER 2009



220104612

