

FICHE TECHNIQUE SLIPPER 1750



Nos baignoires bénéficient d'une avancée technologique révolutionnaire :

Matériau composé d'une double coque acrylique ; entre cette double coque est injecté un alliage de résine et de charge minérale (pierre).

Ce matériau est :

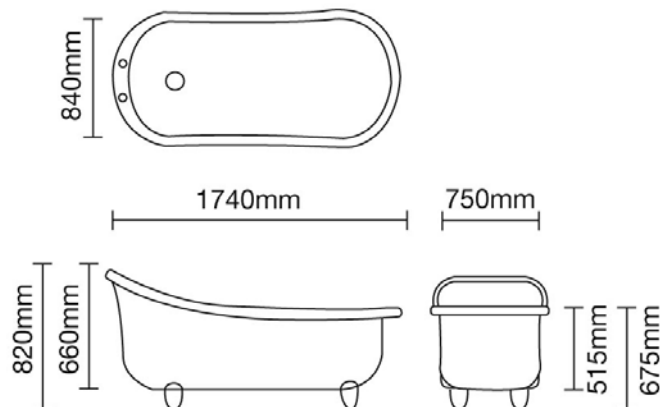

- indéformable,
- résistant aux chocs,
- garantie contre toute déformation

- ❖ Les trous du vidage sont situés sur l'une des extrémités de la baignoire
- ❖ La robinetterie peut se positionner au dessus du trou de trop plein sur les rebords de la baignoire. Vous pouvez fixer la robinetterie sur le mur ou utiliser le support de robinet ainsi que le cache tube télescopique
- ❖ Les pieds disponibles sont soit en fonte traditionnel soit en laiton chromé
- ❖ La contenance de la baignoire est d'environ 230 litres
- ❖ Le poids de la baignoire est d'environ 45 kg





ACCESSOIRES DISPONIBLES





PIEDS POUR BAIGNOIRES RETRO

PIEDS POUR BAIGNOIRES RETRO		Jeu de 4 pieds en forme de pétale en laiton chromé Hauteur 160 mm	650 001
		Jeu de 4 pieds en forme de pétale en fonte traditionnelle Hauteur 160 mm (possibilité de peindre ces pieds)	650 002



TUBULURES POUR ALIMENTATION ROBINETTERIE (pour montage apparent)

TUBULURES POUR ALIMENTATION ROBINETTERIE		Caches Tubes télescopiques d'arrivée d'eau (lorsque le robinet est fixé sur la baignoire)	650 003
		support de robinet chromés pour arrivée d'eau (lorsque le robinet n'est pas fixé sur la baignoire)	650 004

VIDAGES ET SIPHONS POUR MONTAGE APPARENT

UN VIDAGE		Vidage automatique en laiton chromé 1'1/2	230 110
		Vidage clicker design baignoire rétro laiton chromé, clapet couvrant, volant 1'1/2	230 109
		Vidage à bouchon chaînette en laiton chromé 1'1/2	230 111
UN SIPHON		Siphon bain laiton chromé avec 2 trappes de nettoyage 1'1/2 x 40	230 105
UN TUBE D EVACUATION		Tube évacuation coudé avec rosace en laiton chromé diam 40	230 112

VIDAGES ET SIPHONS POUR MONTAGE DISSIMULE

UN VIDAGE		Vidage clicker clapet couvrant laiton chromé 1'1/2	230 106
		Vidage plastique à bouchon chaînette chromé 1'1/2	230 238
UN SIPHON		Siphon plastique 1'1/2 x 40	230 201

LAZER

44 rue des Forges 13010 Marseille – France
Tél. : (33) 04 91 80 15 60 Fax : (33) 04 91 79 42 61