

**FICHE TECHNIQUE ICE**



**Nos baignoires bénéficient d'une avancée technologique révolutionnaire :  
Matériau composé d'une double coque acrylique ; entre cette double coque est injecté un alliage de résine et de charge minérale (pierre).**

**Ce matériau est :**

- indéformable,
- résistant aux chocs,
- garantie contre toute déformation



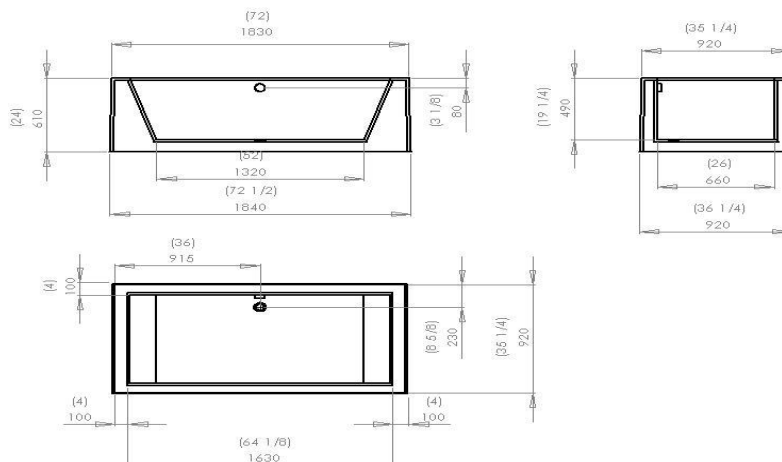

- ❖ Double coque acrylique
- ❖ Bain double avec trou de vidage positionné au centre.
- ❖ La robinetterie peut-être fixée sur le bord longitudinal de la baignoire.
- ❖ Cette baignoire se pose à même le sol
- ❖ La contenance de la baignoire est d'environ 230 litres
- ❖ Le poids de la baignoire est d'environ 50 kg





44 rue des Forges 13010 Marseille – France  
Tél. : (33) 04 91 80 15 60 Fax : (33) 04 91 79 42 61

## ACCESSOIRES DISPONIBLES

### VIDAGES ET SIPHONS POUR MONTAGE APPARENT

<b>UN VIDAGE</b>		Vidage automatique en laiton chromé 1'1/2	230 110
		Vidage clicker design baignoire rétro laiton chromé, clapet couvrant, volant 1'1/2	230 109
		Vidage à bouchon chaînette en laiton chromé 1'1/2	230 111
<b>UN SIPHON</b>		Siphon bain laiton chromé avec 2 trappes de nettoyage 1'1/2 x 40	230 105
<b>UN TUBE D EVACUATION</b>		Tube évacuation coudé avec rosace en laiton chromé diam 40	230 112

### VIDAGES ET SIPHONS POUR MONTAGE DISSIMULE

<b>UN VIDAGE</b>		Vidage clicker clapet couvrant laiton chromé 1'1/2	230 106
		Vidage plastique à bouchon chaînette chromé 1'1/2	230 238
<b>UN SIPHON</b>		Siphon plastique 1'1/2 x 40	230 201

LAZER

44 rue des Forges 13010 Marseille – France  
Tél. : (33) 04 91 80 15 60 Fax : (33) 04 91 79 42 61