

Manuel d'utilisation

ColorEdge® CG241W

Moniteur couleur LCD

Important

Veillez lire attentivement ce manuel d'utilisation pour utiliser pleinement votre appareil en toute sécurité.





Veillez conserver ce manuel pour référence ultérieure.

| | |
|---|----|
| SYMBOLES DE SECURITE..... | 2 |
|  PRECAUTIONS..... | 3 |
| 1. Introduction..... | 7 |
| 1-1. Caractéristiques..... | 7 |
| 1-2. Boutons et voyants..... | 8 |
| 1-3. Disque d'utilitaire..... | 9 |
| 2. Installation..... | 10 |
| 2-1. Branchement de deux PC au moniteur..... | 10 |
| 2-2. Utilisation du bus USB (Universal Serial Bus)..... | 12 |
| 3. Ajustage et réglages de l'écran..... | 13 |
| 3-1. Fonctionnement de base et Fonctions..... | 13 |
| 3-2. Réglage de l'écran..... | 15 |
| 3-3. Réglage de couleur..... | 18 |
| 3-4. Configuration d'économie d'énergie..... | 21 |
| 3-5. Délai d'extinction..... | 22 |
| 3-6. Verrouillage des réglages..... | 22 |
| 3-7. Réglage du témoin de fonctionnement..... | 23 |
| 3-8. Pour régler la luminosité automatique..... | 23 |
| 3-9. Affichage de basses résolutions..... | 24 |
| 3-10. Pour régler l'orientation du menu d'ajustage..... | 25 |
| 3-11. Fonction de disparition du logo EIZO..... | 25 |
| 4. Dépannage..... | 26 |
| 5. Référence..... | 29 |
| 5-1. Fixation d'un bras..... | 29 |
| 5-2. Réglages environnementaux (signaux numériques uniquement)..... | 30 |
| 5-3. Nettoyage..... | 31 |
| 5-4. Spécifications..... | 32 |
| 5-5. Glossaire..... | 35 |
| About TCO'03..... | 39 |
| FCC Declaration of Conformity..... | 40 |
| Hinweise zur Auswahl des richtigen Schwenkarms für Ihren Monitor / Hinweis zur Ergonomie..... | 41 |



SYMBOLES DE SECURITE

Ce manuel utilise les symboles de sécurité présentés ci-dessous. Ils signalent des informations critiques. Veuillez les lire attentivement.

| | |
|---|---|
|  | AVERTISSEMENT Le non respect des consignes données dans un AVERTISSEMENT peut entraîner des blessures sérieuses ou même la mort. |
|  | ATTENTION Le non respect des consignes données dans un ATTENTION peut entraîner des blessures et/ou des dommages au matériel ou au produit. |
|  | Indique une action interdite. |
|  | Signale la nécessité d'une mise à la terre de sécurité |

Copyright© 2007 EIZO NANAO CORPORATION Tous droits réservés. Aucune partie de ce manuel ne peut être reproduite, enregistrée dans un système documentaire, ni transmise, sous quelque forme et par quelque moyen que ce soit, électronique, mécanique ou autre, sans l'autorisation préalable et écrite de EIZO NANAO CORPORATION.

EIZO NANAO CORPORATION n'est tenu à aucun engagement de confidentialité vis-à-vis des informations ou documents soumis sauf accord préalable de sa part avant réception de ces informations. Tout a été fait pour que ce manuel fournisse des informations à jour, mais les spécifications des moniteurs EIZO peuvent être modifiées sans préavis.

ENERGY STAR est une marque déposée aux Etats-Unis.

Apple, Macintosh et Power Macintosh sont des marques déposées de Apple Inc.

VGA est une marque déposée de International Business Machines Corporation.

DPMS est une marque et VESA est une marque déposée de Video Electronics Standards Association.

Windows est une marque déposée de Microsoft Corporation.

PowerManager, ColorNavigator et UniColor Pro sont des marque de EIZO NANAO CORPORATION.

ScreenManager, ColorEdge et EIZO sont des marques déposées de EIZO NANAO CORPORATION au Japon et dans d'autres pays.



EIZO NANAO CORPORATION est partenaire du programme ENERGY STAR®, et assure sous sa responsabilité la conformité de ce produit aux recommandations d'économie d'énergie ENERGY STAR.

Les spécifications du produit varient en fonction des régions de commercialisation.

Vérifiez que le manuel est bien écrit dans la langue de la région d'achat de l'appareil.

PRECAUTIONS

IMPORTANT!

- Ce produit a été réglé spécialement en usine en fonction de la région de destination prévue. Les performances du produit peuvent être différentes de celles indiquées dans les caractéristiques en cas d'utilisation dans une région différente de celle prévue à l'origine.
- Pour votre sécurité comme pour la bonne utilisation de l'appareil, veuillez lire cette section ainsi que les indications de sécurité portées sur le moniteur (consultez la figure ci-dessous).

[Emplacements des étiquettes de sécurité]

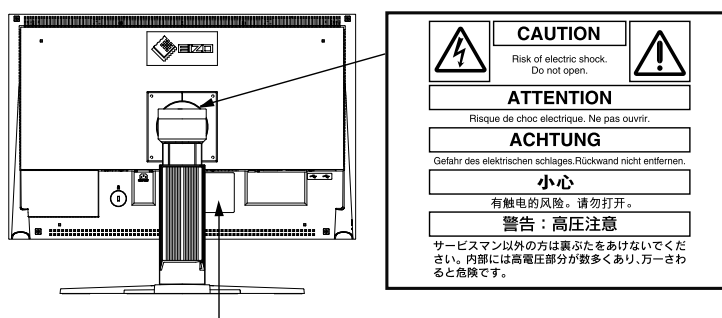

The equipment must be connected to a grounded main outlet.
Jordet stikkontakt skal benyttes når apparatet tilkobles datanett.
Apparaten skall anslutas till jordat nätuttag.
電源コードのアースは必ず接地してください。
这设备必须连接至接地主插座。

AVERTISSEMENT

Si le moniteur fume, sent le brûlé ou émet des bruits anormaux, débranchez immédiatement tous les cordons secteur et prenez contact avec votre revendeur.

Il peut être dangereux de tenter d'utiliser un moniteur au fonctionnement défectueux.

Ne pas démonter la carrosserie ni modifier le moniteur.

Le démontage de la carrosserie ou la modification du moniteur peuvent causer un choc électrique ou une brûlure.



Confiez toute intervention à un technicien qualifié.

Ne tentez pas de dépanner vous-même cet appareil, l'ouverture ou la dépose des capots vous expose à des tensions dangereuses ou à d'autres dangers.

Eloignez les petits objets ou les liquides de l'appareil.

L'introduction accidentelle de petits objets ou de liquide dans les fentes de ventilation de la carrosserie peuvent entraîner un choc électrique, un incendie ou des dégâts. Si du liquide se répand sur ou à l'intérieur de l'appareil, débranchez immédiatement le cordon secteur. Faire contrôler l'appareil par un technicien qualifié avant de l'utiliser à nouveau.

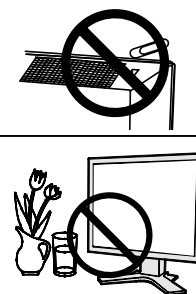

AVERTISSEMENT

Placez le moniteur sur une surface stable et robuste.

Il y a risque de chute de l'appareil sur une surface inappropriée, qui pourrait entraîner des blessures ou endommager l'appareil. En cas de chute, débranchez immédiatement le cordon secteur et faites contrôler l'appareil par un technicien qualifié avant de l'utiliser à nouveau. Toute utilisation de l'appareil après une chute peut entraîner un incendie ou un choc électrique.



Choisissez bien l'emplacement du moniteur.

Il y a risques de dégâts à l'appareil, d'incendie ou de choc électrique.

- Ne pas utiliser à l'extérieur.
- Ne pas utiliser dans des moyens de transport (bateau, avion, trains, automobiles, etc).
- Ne pas installer l'appareil dans un environnement poussiéreux ou humide.
- Ne pas installer l'appareil à un endroit exposé directement à la vapeur d'eau.
- Ne pas placer l'appareil près des appareils de chauffage ou d'humidification.

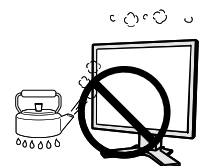

Gardez les sacs plastique d'emballage hors de portée des enfants pour éviter tout risque d'étouffement.

Utilisez le cordon secteur fourni pour le branchement sur la prise secteur standard dans votre pays. Vérifiez la tension d'épreuve du cordon secteur.

Tout autre branchement peut présenter des risques d'incendie ou de choc électrique.

Alimentation : 100-120/200-240 Vca 50/60 Hz

Pour débrancher le cordon secteur, tirez fermement sur la fiche exclusivement.

Ne jamais tirer sur le câble, au risque d'endommager le cordon ce qui pourrait causer un incendie ou un choc électrique.



L'appareil doit être relié à une prise avec terre.

Tout autre branchement peut présenter des risques d'incendie ou de choc électrique.



Utilisez la tension correcte.

- L'appareil a été conçu pour utilisation avec une tension de secteur particulière. L'utilisation sur une tension différente de celle spécifiée dans ce manuel pourrait causer un choc électrique, un incendie ou d'autres dégâts.
Alimentation : 100-120/200-240 Vca 50/60 Hz
- Ne surchargez pas les circuits d'alimentation électrique au risque de causer un incendie ou un choc électrique.

Traitez correctement le cordon secteur.

- Ne faites pas passer le cordon sous le moniteur ou autre objet lourd.
- Ne pas tirer sur le câble et ne pas le fixer.

Cessez d'utiliser tout cordon secteur endommagé. L'utilisation d'un câble défectueux peut entraîner un incendie ou un choc électrique.



Ne touchez pas au cordon secteur ni à la fiche s'ils émettent des étincelles.

Ne touchez pas à la fiche, au cordon secteur ni au câble si des étincelles apparaissent. Vous risqueriez un choc électrique.



AVERTISSEMENT

Pour fixer un bras support, consultez la documentation du bras pour fixer correctement le moniteur et serrez les vis.

Un mauvais montage pourrait se traduire par une séparation de l'appareil qui pourrait l'endommager ou causer une blessure. En cas de chute de l'appareil, demandez conseil à votre revendeur. N'utilisez pas un appareil endommagé. L'utilisation d'un appareil endommagé peut entraîner un incendie ou un choc électrique.

Pour refixer le socle inclinable, utilisez les mêmes vis et serrez-les correctement.

Ne touchez pas un panneau LCD endommagé à mains nues.

Les cristaux liquides qui peuvent s'écouler du panneau sont toxiques par contact avec les yeux ou la bouche. En cas de contact de la peau ou du corps avec le panneau, lavez immédiatement à grande eau. En cas de symptôme anormal ou de malaise, veuillez consulter votre médecin.



Les voyants contiennent du mercure. Jetez-les conformément aux réglementations locales ou nationales en vigueur.

ATTENTION

Procédez avec précaution pour transporter l'appareil.

Débranchez les câbles secteur et de signal puis l'appareil en option. Il est dangereux de déplacer l'appareil ses options ou ses câbles. Vous risquez de vous blesser ou d'endommager l'appareil.

Pour manipuler l'appareil, saisissez-le fermement à deux mains par le bas et vérifiez que le panneau LCD est dirigé vers l'extérieur avant de le soulever.

Une chute de l'appareil pourrait l'endommager ou causer des blessures.

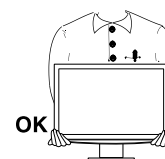

N'obstruez pas les fentes de ventilation de la carrosserie.

- Ne placez jamais de livres ni autres papiers sur les fentes de ventilation.
- N'installez pas le moniteur dans un espace confiné.
- N'utilisez pas le moniteur couché sur le côté ni à l'envers.

Toutes ces utilisations risquent d'obstruer les fentes de ventilation et d'empêcher une circulation d'air normale, et vous font risquer un incendie ou d'autres dégâts.



Ne jamais toucher aux fiches électriques avec les mains humides.

Tout contact avec la fiche électrique les mains humides peut être dangereux et peut causer un choc électrique.



Utilisez une prise électrique facilement accessible.

Ceci vous permettra de débrancher rapidement l'appareil en cas de problème.

Nettoyez régulièrement les alentours de la prise.

L'accumulation de poussière, d'eau ou d'huile sur la fiche ou la prise peut entraîner un incendie.

Débranchez le moniteur avant de le nettoyer.

Le nettoyage du moniteur sous tension peut causer un choc électrique.

Si l'appareil ne doit plus être utilisé pendant un certain temps, débranchez le câble secteur de la prise murale par sécurité comme pour éviter toute consommation électrique.

Panneau LCD

Pour éviter la variation de luminosité due à un usage prolongé comme pour assurer la stabilité de la luminosité, il est recommandé d'utiliser un réglage de luminosité aussi bas que possible.

Le panneau LCD est fabriqué à l'aide d'une technologie de haute précision. Cependant, l'apparition de pixels manquants ou de pixels allumés n'est pas un signe de dysfonctionnement du moniteur LCD.
Pourcentage de pixels effectifs : 99,9994 % ou supérieur.

Le rétro-éclairage du moniteur LCD n'est pas éternel.
Si l'écran s'assombrit ou scintille, prenez contact avec votre revendeur.

N'appuyez pas violemment sur le panneau ou sur ses bords, vous risquez d'endommager l'écran. Des traces peuvent persister sur l'écran si l'image est sombre ou noire. Des pressions répétées sur l'écran peuvent le détériorer ou endommager le panneau LCD. L'affichage d'un écran blanc ou noir peut faciliter la disparition des traces.

Ne frottez pas l'écran et évitez d'appuyer dessus avec des objets coupants ou pointus, par exemple un stylo ou un crayon, qui peuvent endommager le panneau. Ne tentez jamais de le nettoyer à sec avec du tissu, au risque de le rayer.

Lorsque vous changez l'image à l'écran après avoir laissé la même image pendant longtemps, vous risquez d'avoir une image rémanente. Utilisez l'économiseur d'écran ou le délai d'extinction pour éviter d'afficher la même image pendant longtemps.

Lorsque le moniteur est froid et que vous l'installez dans une pièce ou bien si la température de la pièce augmente rapidement, il se peut que de la condensation se forme à l'intérieur ou à l'extérieur du moniteur. Dans ce cas, ne le mettez pas sous tension et attendez que la condensation ait disparu, car elle pourrait endommager le moniteur.

1. Introduction

Merci beaucoup pour votre choix d'un moniteur couleur EIZO.

1-1. Caractéristiques

- 24" format large LCD
- Compatible HDCP
- Double entrée (DVI-I x 2)
- Conforme à la norme d'entrée numérique (TMDS)
- [Fréquence de balayage horizontal]
Analogique: 24 - 94 kHz
Numérique: 26 - 78 kHz
- [Fréquence de balayage vertical]
Analogique: 47.5 - 86 Hz (1600x1200: 47.5 - 76Hz / 1920x1200: 47.5 - 61Hz)
Numérique: 47.5 - 63 Hz (VGA text: 69 - 71 Hz)
- [Résolution] 1920 points x 1200 lines
- Mode à trame synchrone: (47.5 - 63 Hz)
- Unterstützung für den sRGB-Standard
- Possibilité d'affichage en portrait ou paysage
- Le logiciel de calibrage « ColorNavigator CE » inclus vous permet de calibrer les caractéristiques du moniteur et de générer des profils ICC (pour Windows) et des profils Apple ColorSync (pour Macintosh) (reportez-vous au disque d'utilitaires EIZO LCD).
- Logiciel d'application « UniColor Pro » (pour Windows) permettant de simuler la perception des couleurs par les personnes atteintes de déficience visuelle de la couleur (voir le disque utilitaire LCD EIZO).
- Fonction de lissage incorporée pour l'adaptation en cas d'agrandissement d'image. <Lissage>
- Modes de ContrastFin pour sélectionner le mode le plus adapté à l'image à afficher
- Pied réglable en hauteur
- Fonction BrightRegulator intégrée
- L' étiquette « Certification du réglage » décrit les caractéristiques individuelles de couleur du moniteur

1-2. Boutons et voyants

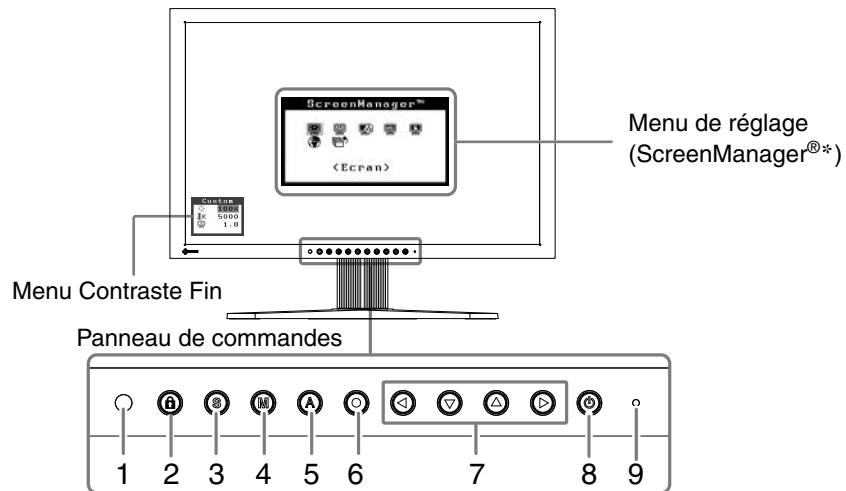

1. Capteur (BrightRegulator)
2. Touche de Verrouillage des réglages
3. Touche de sélection du signal d'entrée
4. Touche Mode
5. Touche de réglage automatique
6. Touche de validation
7. Touches de commande (gauche, bas, haut, droite)
8. Touche d'alimentation
9. Voyant Tension

| Etat du voyant | Etat du fonctionnement |
|----------------|------------------------|
| Bleu | L'écran s'affiche |
| Orange | Economie d'énergie |
| Arrêt | Hors tension |

*ScreenManager® est un alias choisi par EIZO pour le menu Ajustage.

1-3. Disque d'utilitaire

Un CD-ROM « Disque utilitaire LCD EIZO » est fourni avec le moniteur. Le tableau suivant présente le contenu du disque et l'ensemble des logiciels d'application.

Contenu du disque

Contenu du disque et présentation du logiciel

Le disque inclut un fichier d'informations sur le moniteur, des logiciels d'application pour les réglages et le Manuel d'utilisation. Lisez le fichier « Readme.txt » ou « Readme » inclus sur le disque pour connaître les procédures de démarrage des logiciels ou d'accès aux fichiers.

| Élément | Présentation | Pour Windows | Pour Macintosh |
|---|--|--------------|----------------|
| Fichier « Readme.txt » ou « Readme » | | √ | √ |
| Profils des couleurs (Profils ICC) | Profils des couleurs | √ | √ |
| Programme de réglage d'écran | Facilite les réglages de l'écran du moniteur en fonction des modèles et procédures de réglage à l'écran.. | √ | √ |
| ColorNavigator CE | Un logiciel d'application permettant de calibrer les caractéristiques du moniteur et de générer des profils ICC (pour Windows) et des profils Apple ColorSync (pour Macintosh). (Un ordinateur doit être raccordé au moniteur à l'aide du câble USB fourni.) Reportez-vous à la description ciaprès. | √ | √ |
| UniColor Pro | Logiciel d'application permettant de simuler la perception des couleurs par les personnes daltoniennes. (Un ordinateur doit être raccordé au moniteur à l'aide du câble USB fourni.) Reportez-vous à la description ciaprès. | √ | √ |
| Manuel d'utilisation (PDF file) | | √ | √ |
| Manuel de conception universelle des couleurs (fichier PDF) | | √ | √ |

Pour utiliser ColorNavigator CE ou UniColor Pro

Pour installer et utiliser le logiciel, consultez le manuel d'utilisation du logiciel correspondant sur le CD-ROM. Pour utiliser ce logiciel, vous devez raccorder un ordinateur au moniteur à l'aide du câble USB fourni.

Pour plus d'informations, reportez-vous au « 2-2. Utilisation du bus USB (Universal Serial Bus) » (page 12).

2. Installation

2-1. Branchement de deux PC au moniteur

Deux ordinateurs peuvent être raccordés au moniteur via les deux connecteurs DVI-I situés à l'arrière du moniteur.

Exemples de branchement

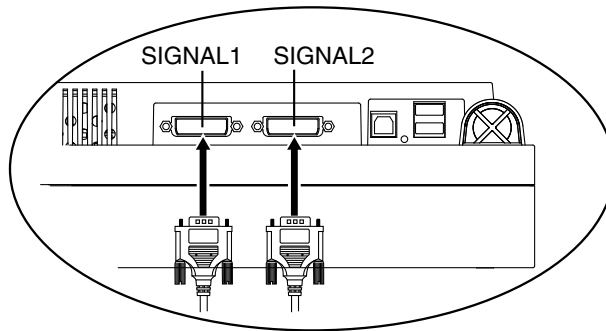

| | | | PC 1 | PC 2 | | |
|--------|------------|-----------------------|---------------------------------|------------------------------------|-----------------------|------------|
| (Ex.1) | Numérique | DVI | Câble de signal (FD-C39 fourni) | Câble de signal (FD-C16 fourni) | D-sub mini 15 broches | Analogique |
| (Ex.2) | Analogique | D-sub mini 15 broches | Câble de signal (FD-C16 fourni) | Câble de signal (FD-C16 en option) | D-sub mini 15 broches | Analogique |

Sélection du signal d'entrée

Changez le signal d'entrée en appuyant sur **Ⓢ**. Le signal d'entrée commute chaque fois que vous appuyez sur **Ⓢ**. Lorsque le signal est commuté, le type de signal actif (signal 1 ou 2/Analogique ou numérique) s'affiche pendant deux secondes dans le coin supérieur droit de l'écran.

Touche de sélection de signal d'entrée



Cette fonction permet de sélectionner l'ordinateur qui aura priorité pour la commande du moniteur branché sur deux ordinateurs. Le moniteur surveille en permanence les signaux d'entrée et passe automatiquement de l'un à l'autre selon le réglage de <Entrée Priorit.> (voir tableau ci-dessous). Après réglage de priorité, à chaque changement de signal détecté sur l'entrée sélectionnée, le moniteur fait passer l'entrée sur ce signal.

| Réglage de la priorité | Fonction |
|------------------------|---|
| 1 | Si des signaux apparaissent sur les deux entrées, le moniteur donne la préférence au Signal 1 dans les cas suivants. <ul style="list-style-type: none">• A l'allumage du moniteur• En cas de changement de Signal 1 même si l'entrée active était Signal 2. |
| 2 | Si des signaux apparaissent sur les deux entrées, le moniteur donne la préférence au Signal 2 dans les cas suivants. <ul style="list-style-type: none">• A l'allumage du moniteur.• En cas de changement de Signal 2 même si l'entrée active était Signal 1. |
| Manual | Le moniteur ne détecte pas automatiquement les signaux de l'ordinateur. Sélectionnez un signal d'entrée actif à l'aide de  . |

Note

- Quand la priorité d'entrée est réglée sur « 1 » ou « 2 », le mode d'économie d'énergie du moniteur ne s'active que quand les deux ordinateurs sont en mode d'économie d'énergie.
-

2-2. Utilisation du bus USB (Universal Serial Bus)

Ce moniteur dispose d'un bus à la norme USB. Il se comporte comme un concentrateur USB quand il est relié à un ordinateur ou à un autre concentrateur, pour permettre la connexion de périphériques compatibles USB par les connecteurs normalisés.

Matériel nécessaire

- Un ordinateur équipé de ports USB ou un autre concentrateur USB relié à l'ordinateur compatible USB
- Windows 2000/XP/Vista // Mac OS 9.2.2 ou ultérieur
- Câble USB (MD-C93, fourni)

Note

- Consultez le fabricant de chacun des appareils pour plus de détails sur la compatibilité USB, la fonction de concentrateur USB peut ne pas fonctionner correctement selon l'ordinateur, le système d'exploitation ou les périphériques.
 - Il est recommandé d'utiliser des ordinateurs et périphériques compatibles USB Rev. 2,0.
 - Lorsque le moniteur est en mode économie d'énergie ou lorsqu'il est raccordé à une prise de courant alors qu'il est éteint, les périphériques raccordés aux ports USB (amont et aval) continuent de fonctionner. Par conséquent, la consommation d'énergie du moniteur varie selon les périphériques connectés, même si celui-ci est en mode d'économie d'énergie
 - Vous trouverez ci-dessous les procédures pour Windows 2000/XP/Vista et pour Mac OS.
-

Branchement au concentrateur USB (configuration de la fonction USB)

- 1** Branchez le moniteur à l'ordinateur par le câble de signal et démarrez l'ordinateur.
- 2** Branchez le port amont du moniteur sur le port aval de l'ordinateur compatible USB ou sur un autre concentrateur compatible USB par le câble USB.
Après le branchement du câble USB, la fonction de concentrateur USB peut être configurée automatiquement.
- 3** Après la configuration. Le concentrateur USB du moniteur est disponible pour branchement de périphériques USB aux ports avant du moniteur.

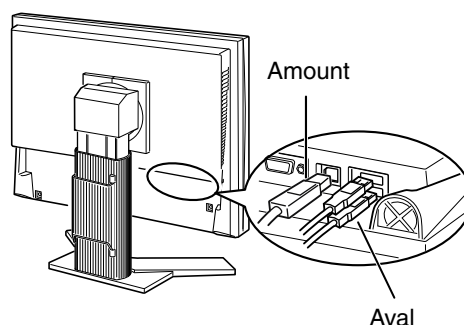

3. Ajustage et réglages de l'écran

3-1. Fonctionnement de base et Fonctions

ScreenManager permet de modifier facilement les réglages du moniteur par le menu principal ou de sélectionner un mode de ContrasteFin.

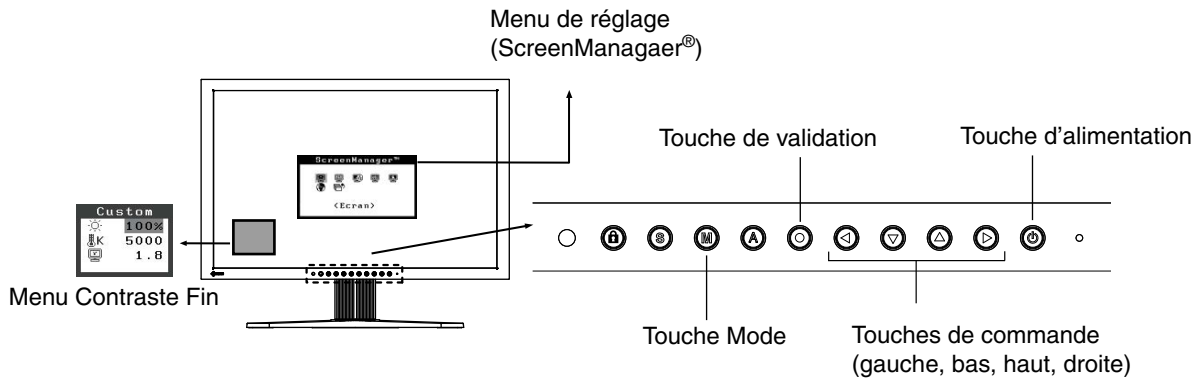

Note

- Le menu de ContrasteFin ne peut pas être activé quand le menu Principal de ScreenManager est affiché à l'écran..

1 Entrée dans le programme ScreenManager

Appuyez une fois sur le pour afficher le menu principal de ScreenManager.

2 Modification des réglages

1. Sélectionnez l'icône de sous-menu voulue à l'aide des et appuyez sur le .
2. Utilisez les pour sélectionner l'icône de réglage voulue et appuyez sur le . Le menu de réglage apparaît.
3. Utilisez les pour effectuer le réglage, appuyez ensuite sur le pour l'enregistrer.

3 Sortie de ScreenManager

1. Pour revenir au menu Principal, sélectionnez l'icône <Retour> ou appuyez deux fois sur le , puis sur le .
2. Pour quitter le menu Principal de ScreenManager, sélectionnez l'icône <Sortie> ou appuyez deux fois sur le , puis sur le .

Remarque

- Un double-clic sur le permet de quitter le menu de ScreenManager à tout moment.

Fonctions

Le tableau ci-dessous résume les réglages et paramètres de ScreenManager.

« * » signale les réglages réservés à l'entrée analogique et « ** » les réglages réservés à l'entrée numérique.

| Main menu | Sub menu | | Reference | |
|--------------------------------|---|------------------|---|------------------------------------|
| Ecran | Horloge | * | 3-2. Réglage de l'écran. | |
| | Phase | * | | |
| | Position | * | | |
| | Résolution | * | | |
| | Niveau | * | | |
| | Lissage | | | |
| | Filtre du Signal | * | | |
| Couleur (Custom)* ¹ | Luminosité | | 3-3. Réglage de couleur. | |
| | Température | | | |
| | Gamma | | | |
| | Saturation | | | |
| | Nuance | | | |
| | Gain | | | |
| | 6 Couleurs | | | |
| | Restaurer | | | |
| PowerManager | DVI DMPM | ** | 3-4. Configuration d'économie d'énergie. | |
| | VESA DPMS | * | | |
| | Arrêt | | | |
| Autres Fonctions | Taille | | 3-9 Affichage de basses résolutions. | |
| | Intensité Bords | | | |
| | Entrée Priorit. | | Selectionne la priorite du signal d'entrée. | |
| | Mise en veille | | Active ou non la mise en veille du moniteur apres inactivite. | |
| | Bip | | Active ou desactive le signal sonore du moniteur. (Sélection de signaux sonores) | |
| | Configurer OSD | Taille | | Modifier la tille du menu. |
| | | Position du Menu | | Règle la position du menu. |
| | | Veille Menu | | Fixe le temps d'affichage du menu. |
| | | Translucide | | Définit la transparence du menu. |
| | | Orientation | | Pour régler l'orientation du menu. |
| | BrightRegulator | | Pour régler le réglage automatique de la luminosité. | |
| | Voyant Tension | | Fait éteindre le témoin bleu quand l'image est affichée. (Réglage du témoin de fonctionnement.) | |
| | Restaurer | | Revient aux réglages d'usine. (Réglages par défaut) | |
| Information | Information | | Pour consulter les paramètres de ScreenManager, le nom du modèle, le numéro de série et le temps d'utilisation.* ² | |
| Langue | Anglais, allemand, français, espagnol, italien, suédois, chinois (simplifié), chinois (traditionnel) et japonais. | | Pour sélectionner la langue d'affichage de ScreenManager. | |

*¹ Les fonctions accessibles et icônes affichées sur le menu <Color> dépendent du modeContrasteFin sélectionné. Le tableau ci-dessous affiche les sous-menus quand le mode « Custom » est sélectionné (voir «3-3. Réglage de couleur»).

*² Suite aux contrôles en usine, le temps d'utilisation peut être différent de 0 lors de la livraison.

3-2. Réglage de l'écran

Note

- Laissez chauffer le moniteur LCD au moins 30 minutes avant toute tentative de réglage.

Le moniteur affiche l'image d'entrée numérique correctement selon ses données de pré-réglages.

Entrée analogique

Les réglages d'écran du moniteur LCD doivent permettre de réduire le scintillement de l'écran comme de l'adapter à sa position. Il n'y a qu'une seule position correcte pour chaque mode d'affichage. Il est aussi recommandé de faire appel aux fonctions de ScreenManager lors de la première installation de l'écran ou à chaque modification matérielle du système. Pour vous faciliter le travail, un programme de configuration facile d'emploi de la disquette d'utilitaires vous assistera dans cette procédure.

Procédure de réglage

1 Appuyez sur la **A** sur le Panneau de commandes.

Le message « Appuyez à nouveau pour confirmer. (Réglages perdus) » apparaît, il reste affiché 5 secondes à l'écran. Appuyez à nouveau sur la touche de réglage AUTO pendant l'affichage du message pour régler automatiquement l'horloge, la phase, la position de l'écran ainsi que la résolution. Si vous ne souhaitez pas effectuer ce réglage automatique, n'appuyez pas à nouveau sur la **A**.

Note

- La fonction de cadrage automatique est destinée aux ordinateurs Macintosh ou PC sous Windows. Elle peut ne pas fonctionner correctement dans les cas suivants. Avec un compatible PC sous MS-DOS (sans Windows). Avec un motif de fond d'écran ou de papier peint noir. Certains signaux de cartes graphiques peuvent ne pas donner de bons résultats.
- Certaines cartes graphiques peuvent ne pas donner de bons résultats. .

Si la **A** ne donne pas les résultats voulus, réglez manuellement l'écran par les procédures indiquées ci-dessous. S'il est possible d'obtenir l'écran voulu, passez à l'étape étape 4.

2 Lancez le programme «Screen Adjustment Program».

Après lecture du fichier « readmef.txt », installez et lancez le programme de réglage d'écran livré sur la « EIZO LCD Utility Disk » CD-ROM. L'assistant vous guide étape par étape dans la procédure de réglage. (Sous Windows, le programme peut être lancé directement depuis la fenêtre de menu du CD-ROM.)

Remarque

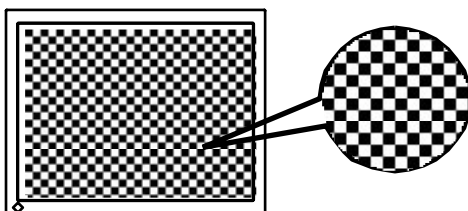

- Pour un système d'exploitation non prévu par la disquette d'utilitaires (par exemple OS/2), nous recommandons d'utiliser un motif de bureau comme celui présenté sur la figure ci-dessous.



3 Réglage par le menu <Ecran> de ScreenManager.

(1) Des barres verticales apparaissent à l'écran

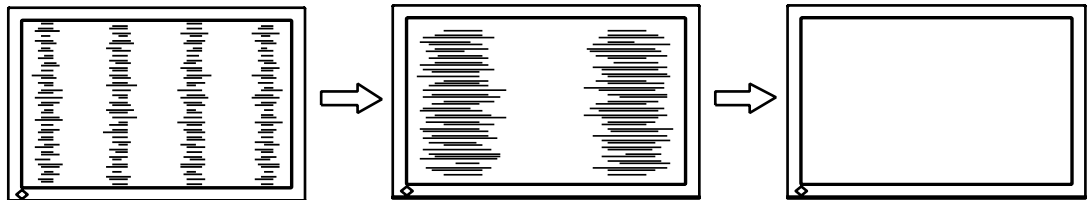

→  Utilisez le réglage <Horloge>.

Sélectionnez <Horloge> pour éliminer les barres verticales à l'aide des  et . Ne gardez pas le doigt appuyé sur les touches de direction, la valeur de réglage changerait trop rapidement, il peut dans ce cas être difficile de trouver le point de réglage approprié. En cas d'apparition de scintillement horizontal, d'image floue ou de barres, passez au réglage de <Phase> comme indiqué ci-dessous.



(2) Des barres horizontales apparaissent à l'écran.

→  Utilisez le réglage <Phase>.

Sélectionnez <Phase> pour éliminer le scintillement horizontal, le flou ou les barres, à l'aide des  et  gauche.

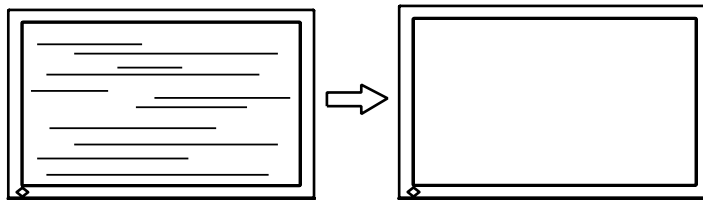





Note

- Les barres horizontales peuvent ne pas disparaître complètement, selon l'ordinateur utilisé.

(3) La position de l'image est incorrecte.

→  Utilisez le réglage <Position>.

La position correcte d'affichage du moniteur est unique, parce que le nombre et la position des pixels sont fixes. Le réglage <Position> permet de déplacer l'image vers cette position correcte. Sélectionnez <Position> et réglez la position à l'aide des , ,  et . Si des barres verticales de distorsion apparaissent après le réglage de <Position>, revenez au réglage <Horloge> et répétez la procédure décrite précédemment.



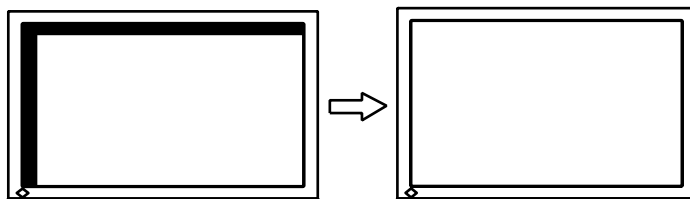

(«Horloge» -> «Phase» -> «Position»)



(4) L'image affichée est plus petite ou plus grande que l'écran.

→  Réglage <Résolution>

Ce réglage est nécessaire quand la résolution du signal d'entrée ne correspond pas à la résolution affichée.

Sélectionnez <Résolution> et vérifiez que la résolution affichée correspond maintenant à la résolution d'entrée. Si ce n'est pas le cas, réglez la résolution verticale par les  et  ainsi que la résolution horizontale par les  et .

Images plus petites que l'écran..

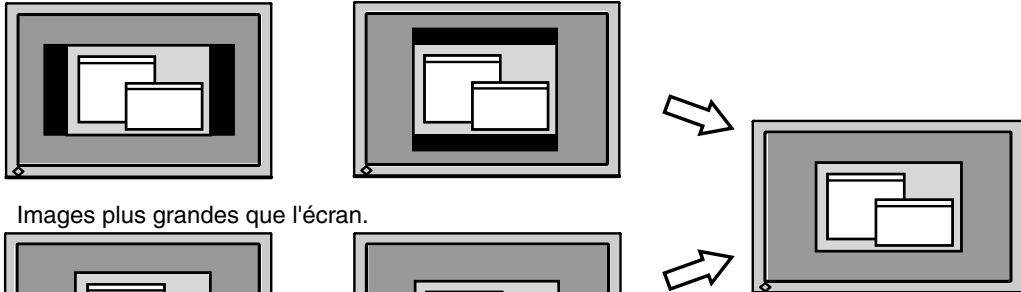

Images plus grandes que l'écran.

4 Pour régler la plage de signal de sortie (plage dynamique) du signal.

→  Utilisez le menu <Niveau> du menu <Ecran>.

Ce réglage modifie le niveau du signal de sortie pour permettre l'affichage de la totalité de la palette de couleurs (256 couleurs).

[Procédure]

Appuyez sur la  sur le Panneau de commandes quand le menu <Niveau> est affiché pour régler automatiquement la plage de signal. L'écran s'efface un moment, puis régle la plage pour afficher la totalité de la palette de couleurs du signal de sortie actif.

3-3. Réglage de couleur

Réglage simple [Mode FineContrast]

Cette fonction vous permet de sélectionner le meilleur mode d'affichage en matière de luminosité de moniteur, etc.

Pour sélectionner le mode FineContrast

Une pression sur la **M** permet de sélectionner le mode le mieux adapté pour l'affichage parmi les 4 modes de ContrastFin : Custom, sRGB, EMU et CAL

↳ Custom -> sRGB -> EMU -> CAL

Remarque

- Le menu de ContrastFin ne peut pas être activé quand le menu Principal de ScreenManager est affiché à l'écran.

Sortie

Appuyez sur la **○** pour quitter le menu.

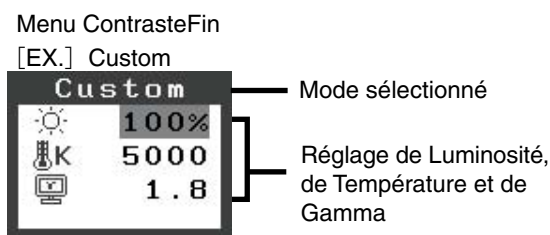
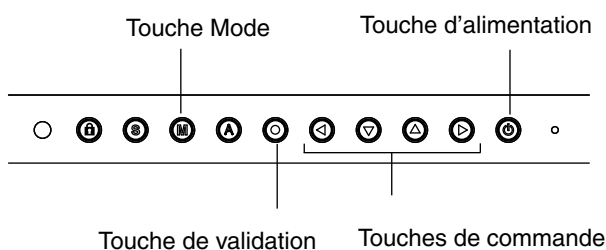

Modes de ContrastFin

Les modes de contraste fins disponibles sont les suivants.

| Mode | Purpose |
|--------|--|
| Custom | Pour régler les paramètres de couleur en fonction de vos préférences personnelles. |
| sRGB | Pour afficher les images en fonction de couleurs d'origine (par exemple sur l'Internet). |
| EMU | Mode réservé au logiciel d'étalonnage |
| CAL | |

Réglage des paramètres de couleurs des modes

Les paramètres de <Luminosité>, <Température> et de <Gamma> sont réglables sur le menu de Contrast fin. Sélectionnez l'icône de la fonction voulue par les touches de **▽** et **△** et effectuez le réglage par les **○** et **○**.

Note

- Les modes « EMU » et « CAL » ne sont réglables que par le logiciel d'étalonnage « ColorNavigator CE ».

Ajustages avancés [Menu ajustage]









Les paramètres de couleur de chaque mode de ContrasteFin sont réglables par le menu <Couleur> de ScreenManager.

Pour l'entrée analogique, effectuez le « Réglage de Niveau » avant les réglages de couleur. Pendant les réglages de couleur, il est impossible de modifier le mode de ContrasteFin. Sélectionnez le mode à l'avance par le .

Valeurs réglables

Les fonctions accessibles sur le menu <Color> dépendent du mode ContrasteFin sélectionné.

« √ »: Réglable/Modifiable « - »: Fixé en usine

| Icônes | Fonctions | Modes de ContrasteFin | | | |
|---|--------------|-----------------------|------|-----|-----|
| | | Custom | sRGB | EMU | CAL |
|  | Luminosité* | √ | √ | - | - |
|  | Température* | √ | - | - | - |
|  | Gamma* | √ | - | - | - |
|  | Saturation | √ | - | - | - |
|  | Nuance | √ | - | - | - |
|  | Gain | √ | - | - | - |
|  | 6 Couleurs | √ | - | - | - |
|  | Restaurer | √ | - | - | - |

* Ces valeurs ne sont réglables que sur le menu de ContrasteFin. (See ContrasteFin.)

Note

- Laissez chauffer le moniteur LCD au moins 30 minutes avant toute tentative de réglage. (Laissez le moniteur chauffer au moins 30 minutes avant toute tentative de réglage).
- Les valeurs affichées en pourcentage correspondent au niveau de ce réglage particulier. Ils ne doivent servir que de référence. (L'obtention d'un écran uniformément blanc ou noir nécessite souvent des valeurs de pourcentages différentes).

Contenu des réglages

| Menu | Description de la fonction | Plage de réglage |
|---|--|---|
| Luminosité  | Réglage de la luminosité de l'écran | 0~100% |
| | Remarque • Les valeurs en % sont indiquées à titre de référence. | |
| Température  | Pour sélectionner une température de couleur | 4 000 K à 10 000 K en unités de 500 K (y compris 9 300 K). |
| | Remarque • Les valeurs présentées en Kelvin ne sont données que pour référence. • Lors du réglage de la température de couleur, la fonction <Gain> est automatiquement réglée selon la température de couleur. • Le réglage d'une température de couleur inférieure à 4 000K ou supérieure à 10 000 K désactive le réglage de température de couleur. (Le réglage de température n'est plus accessible). • Le réglage de <Gain> désactive le réglage de <Température>.. | |
| Gamma  | Pour régler la valeur de gamma | 1.8~2.6 |
| | Remarque • Pour le réglage de la valeur de gamma, il est recommandé d'utiliser une entrée de signal numérique. Pour utiliser le moniteur avec des signaux analogiques, réglez la valeur de gamma entre 1,8 et 2,2. | |
| Saturation  | Pour modifier la saturation | -100~100 La valeur minimale (-100) passe l'image en monochrome. |
| | Note • Le réglage de <Saturation> peut empêcher l'affichage de certaines couleurs. | |
| Nuance  | Pour modifier la couleur de la peau, etc. | -100~100 |
| | Note • Le réglage de <Nuance> peut empêcher l'affichage de certaines couleurs. | |
| Gain  | Pour modifier chaque couleur individuellement (rouge, vert et bleu) | 0~100% Le réglage des composantes rouge, verte et bleue pour chaque mode permet de définir un mode de couleur personnalisé. Affichez une image sur fond blanc ou gris pour régler le gain. |
| | Remarque • Les valeurs en % ne sont indiquées que pour référence. • Le réglage <Température> désactive ce réglage. Le réglage <Gain> varie en fonction la température de couleur. | |
| 6 Couleurs  | Pour régler la <Saturation> et la <Nuance> de chaque couleur (Rouge, Jaune, Vert, Cyan, Bleu et Magenta) | Nuance: -100 ~ 100 Saturation: -100 ~ 100 |
| Restaurer  | Pour ramener les paramètres de couleur du mode sélectionné aux valeurs par défaut. | Sélectionnez <Restaurer>. |

3-4. Configuration d'économie d'énergie

Le menu <PowerManager> de ScreenManager permet de configurer l'économie d'énergie du moniteur.

Note

- Pour contribuer activement à l'économie d'énergie, éteignez le moniteur quand vous ne l'utilisez pas. Il est recommandé de débrancher le moniteur pour éliminer toute consommation électrique.
- Même quand le moniteur est en mode d'économie d'énergie, les périphériques USB fonctionnent quand ils sont reliés au concentrateur USB du moniteur (ports amont et aval). La consommation du moniteur peut donc varier en fonction des périphériques reliés, même en mode économie d'énergie..

Entrée analogique

Ce moniteur est conforme à la norme « VESA DPMS ».

[Procédure]

1. Réglez les paramètres d'économie d'énergie de l'ordinateur.
2. Sélectionnez « VESA DPMS » dans le menu <PowerManager>.

[Système d'économie d'énergie]

| Ordinateur | | Moniteur | Témoin de fonctionnement |
|--------------------|----------------------------|--------------------|--------------------------|
| Fonctionnement | | Fonctionnement | Bleu |
| Economie d'énergie | STAND-BY SUSPEND OFF | Economie d'énergie | Orange |

[Procédure de restauration]

Actionnez la souris ou le clavier pour rétablir l'affichage normal.

Entrée numérique

Ce moniteur est compatible avec la spécification « DVI DMPM ».

[Procédure]

1. Réglez les paramètres d'économie d'énergie de l'ordinateur.
2. Sélectionnez « DVI DMPM » dans le menu <PowerManager>.

[Système d'économie d'énergie]

Le moniteur passe en mode économie d'énergie en cinq secondes, selon le réglage de votre ordinateur.

| Ordinateur | | Moniteur | Témoin de fonctionnement |
|--------------------|--|--------------------|--------------------------|
| Fonctionnement | | Fonctionnement | Bleu |
| Economie d'énergie | | Economie d'énergie | Orange |

[Procédure de restauration]

Allumez l'ordinateur pour revenir à un écran normal depuis le mode veille.

3-5. Délai d'extinction

La fonction de délai d'extinction fait passer automatiquement le moniteur en veille après un certain temps d'inactivité. Cette fonction permet de réduire les effets de rémanence d'image sur les moniteurs LCD laissés allumés longtemps sans activité..

[Procédure]

1. Sélectionnez <Mise en veille> dans le menu <Autres Fonctions> de ScreenManager.
2. Sélectionnez « Activer » et appuyez sur les touches de direction droite et gauche pour ajuster la « durée d'activité » (1 à 23 heures).

[Système du délai d'extinction]

| Ordinateur | Moniteur | Témoin de fonctionnement |
|---|---------------------------------------|--------------------------|
| Durée d'activité (1H - 23H) | Fonctionnement | Bleu |
| 15 dernière minute de la « durée d'activité » | Avertissement préalable* ¹ | Clignotant bleu |
| « Durée d'activité » expirée | Eteint | Arrêt |

*¹ En appuyant sur la touche d'alimentation sur le panneau de commande pendant la durée d'avertissement préalable, la durée d'activité peut être redémarrée à 90 minutes. Vous pouvez redémarrer un nombre de fois illimité.

[Procédure de restauration]







Appuyez sur .

Note

- La fonction de délai d'extinction est aussi active quand PowerManager est actif, mais il n'y a pas d'avertissement préalable avant l'extinction automatique du moniteur.

3-6. Verrouillage des réglages

La fonction « verrouillage des réglages » permet d'éviter toute modification accidentelle.

| | |
|--------------|--|
| Verrouillé | <ul style="list-style-type: none"> •  (Touche de validation) / Configurations/Réglages à l'aide du menu de réglage •  (Touche Mode) •  (Touche de réglage automatique) |
| Déverrouillé | <ul style="list-style-type: none"> •  (Sélection du signal d'entrée) •  (Touche d'alimentation) •  (Touche Verrouillage des réglages) |

[Pour verrouiller]

Appuyez sur  pendant au moins 2 secondes pour verrouiller les réglages.

[Pour déverrouiller]

Appuyez sur  pendant au moins 2 secondes pour déverrouiller.

3-7. Réglage du témoin de fonctionnement

Allume le témoin de fonctionnement. Cette fonction est disponible pour le mode multi-écran.

[Procédure]

1. Sélectionnez <Voyant Tension> dans le menu <Autres Fonctions> de ScreenManager.
2. Sélectionnez « Désactiver ».

3-8. Pour régler la luminosité automatique

Le capteur situé sur la face avant du moniteur détecte la luminosité ambiante pour régler automatiquement la luminosité de l'écran à un niveau confortable.

[Procédure]

1. Sélectionnez <BrightRegulator> dans le menu <Autres Fonctions>.
2. Sélectionnez « Activer ».

Note



- Cette fonction n'est pas disponible pour les modes EMU et CAL.
-

3-9. Affichage de basses résolutions

Les résolutions les plus basses sont agrandies automatiquement en plein écran. La fonction <Taille d'écran> du menu <Autres Fonction> permet de modifier la dimension de l'image.

1 Agrandissement de l'image pour les faibles résolutions.

→  Sélectionnez <Taille>.

Sélectionnez <Taille> dans le menu <Autres Fonction> et réglez la dimension de l'image par les  et .

| Menu | Fonction |
|-------------|---|
| Plein Ecran | Affiche l'image en plein écran, quelle que soit la résolution. Les résolutions verticale et horizontale peuvent être agrandies d'un facteur différent, donc certaines images peuvent être déformées. |
| Elargi | Certaines lignes de texte ou d'image peuvent apparaître de différentes tailles en mode « Agrandi » ou « Plein Ecran ». En mode « Elargi » ou « Plein Ecran », la zone extérieure à l'image (bordure) est le plus souvent noire. |
| Normal | Affiche les images selon la résolution spécifiée. |

Ex.) affichage en 1280 x 1024

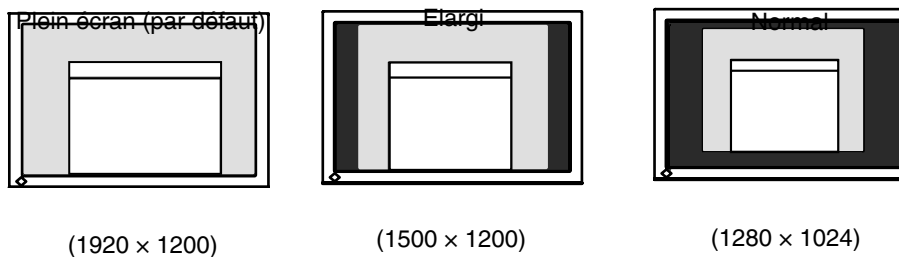

2 Pour lisser les textes flous des images agrandies à basses résolutions.

→  Utilisez le réglage <Lissage>.



Sélectionnez <Lissage> dans le menu <Ecran> et utilisez les touches droite et gauche pour le réglage.

Note

- <Lissage> est désactivé dans les cas suivants.
 - L'écran est affiché en 1920 x 1200.
 - « Elargi » est sélectionné dans <Ecran> avec la résolution 800x 600.
 - « Elargi » est sélectionné dans <Ecran> avec la résolution 1600x 1200.
 - « Normal » est sélectionné dans <Ecran>.

3 Réglez la luminosité de la zone noire qui entoure l'image.

→  Réglage <Intensité Bords >.

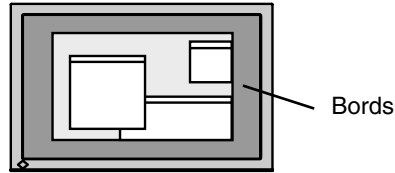

Sélectionnez <Intensité Bords > dans le menu <Autres Fonction > et utilisez les  et  pour le réglage.



3-10. Pour régler l'orientation du menu d'ajustage.

L'orientation de menu d'ajustage peut être modifiée.



[Procédure]

1. Sélectionnez <Orientation> dans le menu <Autres Fonctions> de ScreenManager.
2. Utilisez   pour sélectionner entre "Portrait" et "Landscape".



3-11. Fonction de disparition du logo EIZO

A l'allumage par le bouton en Panneau de commandes, le logo EIZO apparaît pendant un certain temps. Cette fonction permet d'afficher ou non ce logo. (Par défaut le logo apparaît).

[Pour ne pas afficher le logo]

1. Appuyez sur  pour mettre l'appareil hors tension.
2. Appuyez de nouveau sur  tout en maintenant la  enfoncée.
Le logo EIZO ne s'affiche pas à l'écran.





[Pour afficher]



1. Appuyez sur  pour mettre l'appareil hors tension. to turn off the unit.
2. Appuyez de nouveau sur  tout en maintenant la  enfoncée.
Le logo s'affiche à nouveau.

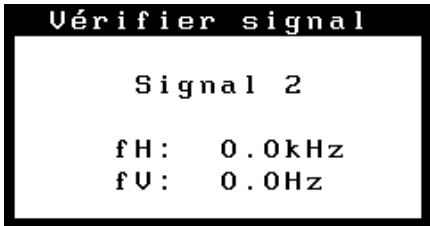

4. Dépannage

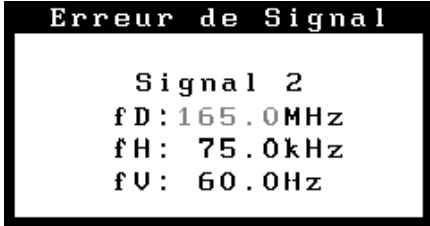
Si un problème persiste après application des corrections proposées, veuillez prendre contact avec un revendeur EIZO.

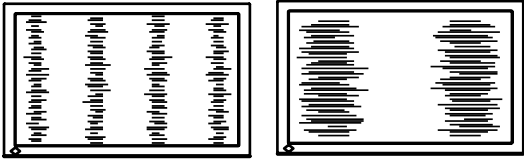
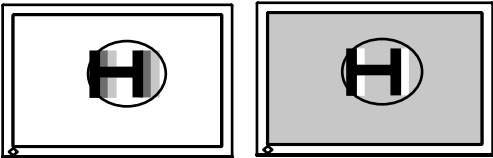
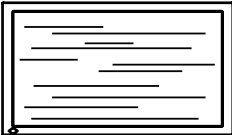
- Pas d'image: Voir n° 1 ~ n° 2
- Problèmes d' image: Voir n° 3 ~ n° 14
- Autres problèmes: Voir n° 15~ n° 18
- Problèmes USB: Voir n° 19~ n° 20

| Problèmes | Cause et solution |
|---|--|
| 1. Aucune image • Le voyant d'alimentation ne s'allume pas. | <ul style="list-style-type: none"> • Vérifiez que le cordon d'alimentation est correctement branché. • Appuyez sur . |
| • Le voyant d'alimentation s'allume en bleu. | • Vérifiez le réglage de gain (page 20). |
| • Le voyant d'alimentation s'allume en orange. | <ul style="list-style-type: none"> • Changez le signal d'entrée en appuyant sur . • Utilisez la souris ou le clavier. • Mettez le PC sous tension. |
| 2. Les messages d'erreur ci-dessous restent à l'écran 40 secondes. | Ce message s'affiche lorsque le signal n'est pas correctement entré même si le moniteur fonctionne correctement. |
| <ul style="list-style-type: none"> • Ce message s'affiche si aucun signal n'est entré.  | <ul style="list-style-type: none"> • Le message illustré à gauche risque de s'afficher, étant donné que certains PC n'émettent pas de signal dès leur mise sous tension. • Vérifiez si le PC est sous tension. • Vérifiez que le câble de signal est correctement branché. • Changez le signal d'entrée en appuyant sur . |
| <ul style="list-style-type: none"> • Le message ci-dessous indique que le signal d'entrée est en dehors de la bande de fréquences spécifiée. (Cette fréquence de signal s'affiche en rouge.) Exemple :  | <ul style="list-style-type: none"> • Redémarrez l'ordinateur. • Sélectionnez un mode d'affichage approprié à l'aide du logiciel d'utilitaire de la carte vidéo. Consultez le manuel de la carte vidéo pour de plus amples détails. |

| Problèmes | Cause et solution |
|---|--|
| <p>3. La position d'affichage est incorrecte.</p>  | <ul style="list-style-type: none"> • Positionnez correctement l'image à l'intérieur de la zone d'affichage à l'aide de l'option <Position> (page 16). • Positionnez correctement l'image à l'intérieur de la zone d'affichage à l'aide des fonctions «Position horizontale» et «Position verticale». (page 16). • Si le problème subsiste, utilisez l'utilitaire de la carte vidéo s'il est disponible pour modifier la position d'affichage. |
| <p>4. L'image affichée est plus petite ou plus grande que l'écran.</p> | <ul style="list-style-type: none"> • Ajustez la résolution à l'aide de la fonction <Résolution> de sorte que la résolution du signal d'entrée soit équivalente à celle réglée dans le menu de réglage de la résolution (page 17). |
| <p>5. Des barres verticales s'affichent à l'écran ou une partie de l'image scintille.</p>  | <ul style="list-style-type: none"> • Ajustez à l'aide de la fonction <Horloge>. (page 16). |
| <p>6. Des barres verticales apparaissent sur le côté droit des caractères et des images.</p>  | <ul style="list-style-type: none"> • Réglez l'affichage des caractères et des images par le <Filtre de Signal>. |
| <p>7. Tout l'écran scintille ou est flou.</p>  | <ul style="list-style-type: none"> • Ajustez à l'aide de la fonction <Phase> (page 16). |
| <p>8. Les caractères sont flous.</p> | <ul style="list-style-type: none"> • Ajustez à l'aide de la fonction <Lissage> (page 24). |
| <p>9. La partie supérieure de l'écran est déformée comme illustré ci-dessous.</p>  | <ul style="list-style-type: none"> • Ce problème survient lorsque le signal de synchronisation composite (X-OR) et le signal de synchronisation verticale séparé sont entrés simultanément. Sélectionnez soit le signal composite, soit le signal séparé. |
| <p>10. L'écran est trop clair ou trop sombre.</p> | <ul style="list-style-type: none"> • Réglez l'option <Luminosité> ou <Contraste>. (Le rétroéclairage du moniteur LCD a une durée de vie limitée. Si l'écran s'assombrit ou scintille, contactez votre revendeur le plus proche.) |
| <p>11. Des images rémanentes s'affichent.</p> | <ul style="list-style-type: none"> • Utilisez un économiseur d'écran ou la fonction de mise en veille en cas d'affichage prolongé d'une image. • Les images rémanentes sont spécifiques aux moniteurs LCD. Évitez d'afficher la même image pendant trop longtemps. |
| <p>12. Des points verts/rouges/blancs ou des points défectueux restent affichés sur l'écran.</p> | <ul style="list-style-type: none"> • C'est une caractéristique du panneau LCD et non un défaut. |
| <p>13. Des franges d'interférences ou empreintes restent sur l'écran.</p> | <ul style="list-style-type: none"> • Affichez un écran blanc ou noir sur le moniteur. Le problème peut être ainsi résolu.. |

| Problèmes | Cause et solution |
|---|--|
| 14.Des parasites apparaissent à l'écran. | <ul style="list-style-type: none"> • Lors de l'entrée des signaux d'entrée analogique, sélectionnez 1 à 4 dans l'option <Filtre du Signal> du menu <Ecran> pour changer de mode. • Lorsque les signaux du système HDCP sont entrés, il est possible que les images normales ne s'affichent pas immédiatement à l'écran. |
| 15.The <Lissage> icon on the Adjustment menu <Ecran> cannot be selected. | <ul style="list-style-type: none"> • La fonction <Lissage> est désactivée lorsque la résolution de l'écran est définie sur : <ul style="list-style-type: none"> • 1920 × 1200 • Sélectionnez «Elargi» dans le menu <Taille> à une résolution de 800 × 600 • Sélectionnez «Elarg» dans le menu <Taille> à une résolution de 1 600 × 1 200 • Sélectionnez «Normal» dans le menu <Taille>. |
| 16.Le menu Principal du menu Ajustage ne s'ouvre pas. | <ul style="list-style-type: none"> • Vérifiez la fonction Verrouillage des réglages (page 22). |
| 17.Le mode FineContrast ne s'affiche pas. | <ul style="list-style-type: none"> • Vérifiez que le menu principal du menu de réglage fonctionne correctement (page 13). • Vérifiez la fonction Verrouillage des réglages (page 22). |
| 18.Le  ne fonctionne pas.. | <ul style="list-style-type: none"> • L'interrupteur  ne peut être activé lorsque le signal numérique est entré. • Vérifiez que les boutons sont verrouillés (page 22). |
| 19.Le PC est bloqué. / Les périphériques branchés sur les ports aval ne fonctionnent pas.. | <ul style="list-style-type: none"> • Vérifiez que le câble USB est correctement branché. • Vérifiez les ports aval en branchant les périphériques sur d'autres ports aval. Si le problème disparaît, prenez contact avec un revendeur EIZO. • Effectuez la procédure suivante pour vérifier l'état. <ul style="list-style-type: none"> • Redémarrez l'ordinateur. • Branchez directement les périphériques sur l'ordinateur. <p>Si le problème disparaît, prenez contact avec un revendeur EIZO.</p> |
| 20.Configuration de la fonction USB impossible. | <ul style="list-style-type: none"> • Vérifiez que le câble USB est branché correctement. • Vérifiez que l'ordinateur et le système d'exploitation sont compatibles USB. (Consultez le fabricant de chaque système pour plus de détails sur la compatibilité USB). • Vérifiez l'activation des ports USB dans le BIOS du PC. (Pour plus de détails, consultez la documentation de l'ordinateur). |

5. Référence

5-1. Fixation d'un bras

Le moniteur LCD est utilisable avec un bras support après dépose du socle inclinable et fixation du bras sur le moniteur.

Note

- Si vous souhaitez utiliser le bras support d'une autre marque, veuillez vérifier auparavant les points suivants.
 - Espacement des trous sur le patin du bras
100 mm x 100 mm (compatible VESA)
 - Poids maximal supportable: poids total du moniteur (sans support) et du matériel de branchement, par exemple câble
 - Le bras doit être approuvé TÜV/GS
- Branchez les câbles après la fixation du bras support.

Installation

1 Couchez le moniteur LCD comme indiqué ci-dessous. Prendre garde à ne pas rayer l'écran.

2 Déposez le socle inclinable en retirant les vis.

Dévissez les quatre vis fixant l'appareil et le pied à l'aide du tournevis.

3 Fixez correctement un bras support sur le moniteur LCD.

Fixez le moniteur au bras ou au support à l'aide des vis spécifiées dans le manuel d'utilisation du bras ou du support..

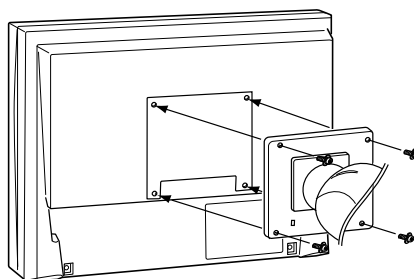









5-2. Réglages environnementaux (signaux numériques uniquement)

Selon votre contexte d'exploitation, il peut être nécessaire de régler la fréquence correspondant à votre carte graphique. Si vous installez le moniteur pour la première fois ou si vous changez d'environnement, configurez le moniteur.

Note

- Consultez le manuel de la carte vidéo.
- Les environnements décrits ci-dessous peuvent être réglés même avec l'ordinateur éteint..

Pour régler

- 1 Appuyez sur  pour mettre l'appareil hors tension.
- 2 Appuyez de nouveau sur  tout en maintenant la touche  enfoncée.
- 3 Sélectionnez le signal d'entrée en utilisant   dans le menu «Sélection signal» au centre du moniteur.
Utilisez   pour sélectionner (ou simplement confirmer) la fréquence qui correspond à votre carte graphique puis appuyez sur .

- Normal:

Fréquence de balayage horizontal : 31 - 76kHz

Fréquence de balayage vertical : 59 - 61Hz

- Large:

Fréquence de balayage horizontal : 26 - 78kHz

Fréquence de balayage vertical : 47.5 - 63Hz

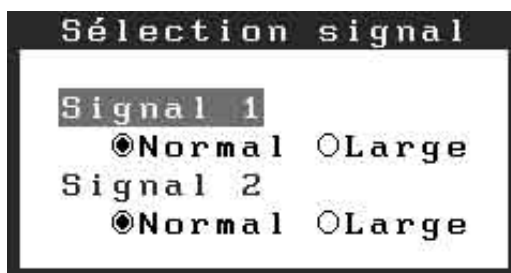

- 4 Redémarrez l'ordinateur si vous avez modifié des réglages.

5-3. Nettoyage

Un nettoyage périodique est recommandé pour conserver son aspect neuf au moniteur et prolonger sa durée de vie.

Note

- N'utilisez jamais de diluant, de benzine, d'alcool (éthanol, méthanol ou alcool isopropylique), de poudre abrasive ou solvant fort qui pourraient endommager la carrosserie ou l'écran LCD.
-

Carrosserie

Pour enlever les taches, utilisez un chiffon doux légèrement humide et un détergent doux. Ne pulvérisez jamais le produit de nettoyage directement vers la carrosserie. (Pour plus de détails, consultez la documentation de l'ordinateur).

Panneau LCD

- Vous pouvez nettoyer la surface de l'écran avec un chiffon doux, par exemple de la gaze, du coton ou du papier optique.
- Si nécessaire, il est possible d'éliminer les taches rebelles à l'aide du chiffon ScreenCleaner fourni, ou en humidifiant une partie d'un chiffon pour augmenter son pouvoir nettoyant.

5-4. Spécifications

| | | | |
|------------------------------------|--------------|---|----------------------------------|
| Panneau LCD | | 61 cm (24,1 pouces), panneau LCD couleur TFT avec Traitement de surface : revêtement anti-reflet durci Dureté de surface : 3H Temps de réponse : approx. 16 ms | |
| Angle de visualisation | | Horizontal : 178°, Vertical : 178°(CR: 10 ou plus) | |
| Pas de masque | | 0.270mm | |
| Fréquence de balayage horizontal | Analogique | 24~94 kHz (automatique) | |
| | Numérique | 26~78 kHz | |
| Fréquence de balayage vertical | Analogique | 47.5~86Hz (automatique) (1600x1200 : 47.5 ~ 76 Hz) (1920x1200 : 47.5 ~ 61Hz) | |
| | Numérique | 47.5 ~ 63 Hz (VGA TEXT: 69 ~ 71 Hz) | |
| Résolution | | 1920 points x 1200 lignes | |
| Dot Clock (Max.) | Analogique | 202.5MHz | |
| | Numérique | 164.5MHz | |
| Couleurs affichées | | 16,77 millions de couleurs (maximum) | |
| Luminosité recommandée | | 120cd/m ² avec une température de couleur comprise entre 5000 K et 6500 K | |
| Zone d'affichage | | 518.4 mm × 324.0 mm (20,4" (H) x 12,8" (V)) | |
| Alimentation | | 100-120/200-240 Vca±10%, 50/60 Hz, 1.1 A/0.55A (avec USB) | |
| Consommation électrique | | Max. :110 W (avec USB) Max. (Normal) :100W (sans USB) Mode économie d'énergie :Less than 2 W (pour une simple entrée de signal sans USB) | |
| Connecteur de signal d'entrée | | DVI-I connector (Applicable to HDCP)×2 | |
| Signal d'entrée analogique (Sync) | | Separate, TTL, Positive/Negative | |
| | | Composite, TTL, Positive/Negative | |
| Signal d'entrée analogique (Video) | | 0.7 Vp-p / 75 ohms, Positive | |
| Signal d'entrée (numérique) | | TMDS (Single Link) | |
| Enregistrement de signaux | Analogique | 45 (prédéfinis en usine: 30) | |
| | Numérique | 10 (prédéfinis en usine: 0) | |
| Plug & Play | | VESA DDC 2B / EDID structure 1.3 | |
| Dimensions | avec upport | 566 mm (L) x 456 ~ 538 mm (H) x 230 mm (P) (22.3"(L) x 18" ~ 21.2" (H) x 9.1"(P)) | |
| | sans support | 566 mm (L) x 367 mm (H) x 85 mm (P) (22.3"(L) x 14.4" (H) x 3.35"(P)) | |
| | avec capot | 571 mm (L) x 462 ~ 544 mm (H) x 347.6 mm (P) (22.5"(L) x 18" ~ 21.4" (H) x 13.7"(P)) | |
| Masse | avec upport | 11.0kg (24.3 lbs.) | |
| | sans support | 7.4kg (16.3 lbs.) | |
| | avec capot | 11.8kg (26 lbs.) | |
| Conditions ambiantes | Température | Fonctionnement | : 0°C ~ 35°C (32°F ~ 95°F) |
| | | Stockage | : -20°C ~ 60°C (-4°F ~ 140°F) |
| | Humidité | Fonctionnement | : 30% to 80% R.H. Non-condensing |
| | | Stockage | : 30% to 80% R.H. Non-condensing |
| | Pression | Fonctionnement | : 700 to 1060 hPa. |
| | | Stockage | : 200 to 1060 hPa. |

| | | |
|-----|----------------------------------|---|
| USB | Norme USB | Spécification USB Revision 2.0 |
| | Port USB | 1 port amont 2 port aval |
| | Intensité fournie aux ports aval | 480 Mbps (haute), 12 Mbps (maxi), 1,5 Mbps (mini) |
| | Intensité fournie aux ports aval | 500 mA/port (maximum) |

Réglages par défaut

| | | |
|-------------------|---|--------|
| Luminosité | 37% | |
| Lissage | 3 | |
| Température | 6500K | |
| Mode FineContrast | Custom | |
| PowerManager | Entrée analogique: VESA DPMS numérique: DVI DMPM | |
| Taille | Plein Ecran | |
| Entree Priorit. | 1 | |
| Mise en Veille | Désactivé | |
| Configurer OSD | Taille | Normal |
| | Veille Menu | 45 sec |
| BrightRegulator | Desactiver | |
| Bip | Marche | |
| Langue | English | |
| Sélection signal | Normal | |

Sélection de signaux sonores

| | |
|---------------|--|
| Bip court | Sélection d'une option de ScreenManager. Réglage d'un paramètre de ScreenManager à la valeur minimale ou maximale. Appui sur le Ⓢ . Verrouillé ou déverrouillé avec Ⓢ . |
| Bip long | Appui sur le Ⓢ . Enregistrement de données de ScreenManager.. |
| 4 bips courts | Le moniteur n'est pas branché correctement. L'ordinateur est éteint. Le moniteur reçoit une fréquence de signal non compatible. |
| 2 bips courts | Avertissement préalable de délai d'extinction. L'ecran toutes les 15 secondes s'éteindra avant 15 minutes. |

5-5. Glossaire

DVI (Digital Visual Interface)

Interface numérique pour écran plat. L'interface DVI peut transmettre directement les signaux numériques de l'ordinateur sans les pertes de la méthode « TMDS ».

Il existe deux types de connecteurs DVI. Le premier est le connecteur DVI-D réservé à l'entrée de signaux numériques. L'autre est le connecteur DVI-I qui accepte des signaux numériques ou analogiques.

DVI DMPM (DVI Digital Monitor Power Management)

Système d'économie d'énergie adapté à l'interface numérique. L'état « moniteur allumé » (mode de fonctionnement normal) et « actif éteint » (Mode économie d'énergie) sont indispensables pour le mode d'alimentation DVI-DMPM du moniteur.

Gamma

La relation non linéaire entre la luminosité d'un écran et la valeur du signal d'entrée est appelée « caractéristique Gamma ». Les valeurs de gamma les plus faibles affichent les images les plus délavées et les valeurs les plus élevées donnent les images à plus haut contraste.

HDPC (High-bandwidth Digital Contents Protection)

Système de codage des signaux numériques développé pour protéger contre la copie les contenus numériques, tels que la vidéo, la musique, etc. La technologie HDCP permet de sécuriser la transmission des contenus numériques en codant côté sortie le contenu envoyé via un terminal DVI et en le décodant ensuite côté entrée.

Aucun contenu numérique ne peut ainsi être reproduit si les équipements côté sortie et côté entrée ne sont pas compatibles HDCP.

Horloge

L'électronique du moniteur LCD doit convertir le signal d'entrée analogique en signaux numériques. Pour convertir correctement ce signal, le moniteur LCD doit produire les mêmes fréquences de points que la carte graphique. Tout décalage de cette fréquence d'horloge se traduit par l'apparition de barres de distorsion verticales sur l'écran.

Niveau

Ce réglage modifie le niveau du signal de sortie pour permettre l'affichage de la totalité de la palette de couleurs (256 couleurs).

Phase

Le réglage de phase détermine le point d'échantillonnage de la conversion du signal analogique d'entrée en signal numérique. Le réglage de phase après le réglage d'horloge permet d'obtenir une image nette.

Réglage de gain

Réglage de chaque composante de couleur rouge, verte et bleue. La couleur du moniteur LCD est obtenue par le filtre du panneau. Les trois couleurs primaires sont le rouge, le vert et le bleu. Les couleurs affichées par le moniteur sont obtenues par combinaison de ces trois composantes. Il est possible de modifier la tonalité des couleurs en réglant la quantité de lumière qui passe par chacun des filtres de couleur.

Résolution

Le panneau LCD est constitué d'un nombre fixe d'éléments d'image ou pixels qui s'allument pour former l'image affichée à l'écran. L'écran EIZO CG241W est constitué de 1920 pixels horizontaux et 1200 pixels verticaux. A la résolution de 1920 x 1200 tous les pixels sont affichés en plein écran.

sRGB (Standard RGB)

« Norme internationale pour l'espace de couleurs rouge, vert et bleu » Espace de couleurs défini dans le but d'assurer la correspondance des couleurs entre applications et périphériques matériels: moniteur, scanners, imprimantes et appareils photo numériques. L'espace de couleurs normalisé sRGB permet aux internautes d'assurer une synchronisation précise des couleurs.

Température de couleur

La température de couleur est une méthode de mesure de la tonalité du blanc, indiquée généralement en degrés Kelvin. Aux hautes températures de couleur le blanc apparaît légèrement bleuté, aux températures les plus basses il apparaît rougeâtre. Les moniteurs d'ordinateurs donnent généralement leurs meilleures performances avec des températures de couleur élevées.

5000 K: Blanc légèrement rosé.

6500 K: Blanc chaud, comparable à la lumière du jour ou à du papier blanc.

9300 K: Blanc légèrement bleuté.

TMDs (Transition Minimized Differential Signaling)

Méthode de transition de signal pour l'interface numérique.

VESA DPMS

(Video Electronics Standards Association - Display Power Management Signaling)

Acronyme VESA signifie « Video Electronics Standards Association », et DPMS « Display Power Management Signaling ». DPMS est une norme de communication permettant aux cartes graphiques et aux ordinateurs de piloter les économies d'énergie du moniteur.

6. APPENDIX/ANHANG/ANNEXE

Preset Timing Chart for Analog input Timing-Übersichten für Analog Eingang Synchronisation des Signaux pour Analog numerique

NOTE

- Based on the signal diagram shown below factory presets have been registered in the monitor's microprocessor.
- Der integrierte Mikroprozessor des Monitors unterstützt werkseitige Standardeinstellungen (siehe hierzu die nachfolgenden Diagramme).
- Signaux ont été enregistrés en usine dans le microprocesseur du moniteur, conformément au diagramme de synchronisation ci-dessous.

| Mode | Dot Clock MHz | | Frequencies | |
|-------------------------|---------------|------------|----------------|-------------|
| | | | Horizontal:kHz | Vertical:Hz |
| VGA 640×480@60Hz | 25.2 MHz | Horizontal | 31.47 | Negative |
| | | Vertical | 59.94 | Negative |
| VGA TEXT 720×400@70Hz | 28.3 MHz | Horizontal | 31.47 | Negative |
| | | Vertical | 70.09 | Positive |
| Macintosh 640×480@67Hz | 30.2 MHz | Horizontal | 35.00 | Negative |
| | | Vertical | 66.67 | Negative |
| Macintosh 832×624@75Hz | 57.3 MHz | Horizontal | 49.73 | Negative |
| | | Vertical | 74.55 | Negative |
| Macintosh 1152×870@75Hz | 100.0 MHz | Horizontal | 68.68 | Negative |
| | | Vertical | 75.06 | Negative |
| Macintosh 1280×960@75Hz | 126.2 MHz | Horizontal | 74.76 | Positive |
| | | Vertical | 74.76 | Positive |
| VESA 640×480@72Hz | 31.5 MHz | Horizontal | 37.86 | Negative |
| | | Vertical | 72.81 | Negative |
| VESA 640×480@75Hz | 31.5 MHz | Horizontal | 37.50 | Negative |
| | | Vertical | 75.00 | Negative |
| VESA 640×480@85Hz | 36.0 MHz | Horizontal | 43.27 | Negative |
| | | Vertical | 85.01 | Negative |
| VESA 800×600@56Hz | 36.0 MHz | Horizontal | 35.16 | Positive |
| | | Vertical | 56.25 | Positive |
| VESA 800×600@60Hz | 40.0 MHz | Horizontal | 37.88 | Positive |
| | | Vertical | 60.32 | Positive |
| VESA 800×600@72Hz | 50.0 MHz | Horizontal | 48.08 | Positive |
| | | Vertical | 72.19 | Positive |
| VESA 800×600@75Hz | 49.5 MHz | Horizontal | 46.88 | Positive |
| | | Vertical | 75.00 | Positive |
| VESA 800×600@85Hz | 56.3 MHz | Horizontal | 53.67 | Positive |
| | | Vertical | 85.06 | Positive |
| VESA 1024×768@60Hz | 65.0 MHz | Horizontal | 48.36 | Negative |
| | | Vertical | 60.00 | Negative |
| VESA 1024×768@70Hz | 75.0 MHz | Horizontal | 56.48 | Negative |
| | | Vertical | 70.07 | Negative |
| VESA 1024×768@75Hz | 78.8 MHz | Horizontal | 60.02 | Positive |
| | | Vertical | 75.03 | Positive |
| VESA 1024×768@85Hz | 94.5 MHz | Horizontal | 68.68 | Positive |
| | | Vertical | 85.00 | Positive |
| VESA 1152×864@75Hz | 108.0 MHz | Horizontal | 67.50 | Positive |
| | | Vertical | 75.00 | Positive |
| VESA 1280×960@60Hz | 108.0 MHz | Horizontal | 60.00 | Positive |
| | | Vertical | 60.00 | Positive |
| VESA 1280×1024@60Hz | 108.0 MHz | Horizontal | 63.98 | Positive |
| | | Vertical | 60.02 | Positive |
| VESA 1280×1024@75Hz | 135.0 MHz | Horizontal | 79.98 | Positive |
| | | Vertical | 75.03 | Positive |
| VESA 1280×1024@85Hz | 157.5 MHz | Horizontal | 91.15 | Positive |
| | | Vertical | 85.03 | Positive |
| VESA 1600×1200@60Hz | 162.0 MHz | Horizontal | 75.00 | Positive |
| | | Vertical | 60.00 | Positive |
| VESA 1600×1200@65Hz | 175.0 MHz | Horizontal | 81.30 | Positive |
| | | Vertical | 65.00 | Positive |

| Mode | Dot Clock MHz | | Frequencies | | Sync Polarity |
|----------------------------|------------------|------------|----------------|-------------|---------------|
| | | | Horizontal:kHz | Vertical:Hz | |
| VESA 1600×1200@70Hz | 189.0 MHz | Horizontal | 87.50 | | Positive |
| | | Vertical | 70.00 | | Positive |
| VESA 1600×1200@75Hz | 202.5 MHz | Horizontal | 93.75 | | Positive |
| | | Vertical | 75.00 | | Positive |
| VESA CVT 1680×1050 60Hz | 146.3 MHz | Horizontal | 65.29 | | Negative |
| | | Vertical | 59.95 | | Positive |
| VESA CVT 1920×1200 60Hz | 193.3 MHz | Horizontal | 74.56 | | Negative |
| | | Vertical | 59.89 | | Positive |
| VESA CVT RB 1920×1200 60Hz | 154.0 MHz | Horizontal | 74.04 | | Positive |
| | | Vertical | 59.95 | | Negative |



Congratulations!

The display you have just purchased carries the TCO'03 Displays label. This means that your display is designed, manufactured and tested according to some of the strictest quality and environmental requirements in the world. This makes for a high performance product, designed with the user in focus that also minimizes the Impact on our natural environment.

Some of the features of the TCO'03 Display requirements:

Ergonomics

- Good visual ergonomics and image quality in order to improve the working environment for the user and to reduce sight and strain problems. Important parameters are luminance, contrast, resolution, reflectance, colour rendition and image stability.

Energy

- Energy-saving mode after a certain time - beneficial both for the user and environment
- Electrical safety

Emissions

- Electromagnetic fields
- Noise emissions

Ecology

- The products must be prepared for recycling and the manufacturer must have a certified environmental management system such as EMAS or ISO 14000
- Restrictions on
 - chlorinated and brominated flame retardants and polymers
 - heavy metals such as cadmium, mercury and lead.

The requirements included in this label have been developed by TCO Development in co-operation with scientists, experts, users as well as manufacturers all over the world. Since the end of the 1980s TCO has been involved in influencing the development of IT equipment in a more user-friendly direction. Our labeling system with displays in 1992 and is now requested by users and IT-manufacturers all over the world.

**For more information, please visit
www.tcodevelopment.com**

For U.S.A. , Canada, etc. (rated 100-120 Vac) Only

FCC Declaration of Conformity

We, the Responsible Party

EIZO NANAOTECHNOLOGIES INC.

5710 Warland Drive, Cypress, CA 90630

Phone: (562) 431-5011

declare that the product

Trade name: EIZO

Model: ColorEdge CG241W

is in conformity with Part 15 of the FCC Rules. Operation of this product is subject to the following two conditions: (1) this device may not cause harmful interference, and (2) this device must accept any interference received, including interference that may cause undesired operation.

This equipment has been tested and found to comply with the limits for a Class B digital device, pursuant to Part 15 of the FCC Rules. These limits are designed to provide reasonable protection against harmful interference in a residential installation. This equipment generates, uses, and can radiate radio frequency energy and, if not installed and used in accordance with the instructions, may cause harmful interference to radio communications. However, there is no guarantee that interference will not occur in a particular installation. If this equipment does cause harmful interference to radio or television reception, which can be determined by turning the equipment off and on, the user is encouraged to try to correct the interference by one or more of the following measures.

- * Reorient or relocate the receiving antenna.
- * Increase the separation between the equipment and receiver.
- * Connect the equipment into an outlet on a circuit different from that to which the receiver is connected.
- * Consult the dealer or an experienced radio/TV technician for help.

Changes or modifications not expressly approved by the party responsible for compliance could void the user's authority to operate the equipment.

Note

Use the attached specified cable below or EIZO signal cable with this monitor so as to keep interference within the limits of a Class B digital device.

- AC Cord
- Shielded Signal Cable (Enclosed)

Canadian Notice

This Class B digital apparatus complies with Canadian ICES-003.

Cet appareil numérique de la classe B est conforme à la norme NMB-003 du Canada.

Hinweise zur Auswahl des richtigen Schwenkarms für Ihren Monitor

Dieser Monitor ist für Bildschirmarbeitsplätze vorgesehen. Wenn nicht der zum Standardzubehör gehörige Schwenkarm verwendet wird, muss statt dessen ein geeigneter anderer Schwenkarm installiert werden. Bei der Auswahl des Schwenkarms sind die nachstehenden Hinweise zu berücksichtigen:

Der Standfuß muß den nachfolgenden Anforderungen entsprechen:

- a) Der Standfuß muß eine ausreichende mechanische Stabilität zur Aufnahme des Gewichtes vom Bildschirmgerät und des spezifizierten Zubehörs besitzen. Das Gewicht des Bildschirmgerätes und des Zubehörs sind in der zugehörigen Bedienungsanleitung angegeben.
- b) Die Befestigung des Standfusses muß derart erfolgen, daß die oberste Zeile der Bildschirmanzeige nicht höher als die Augenhöhe eines Benutzers in sitzender Position ist.
- c) Im Fall eines stehenden Benutzers muß die Befestigung des Bildschirmgerätes derart erfolgen, daß die Höhe der Bildschirmmitte über dem Boden zwischen 135 – 150 cm beträgt.
- d) Der Standfuß muß die Möglichkeit zur Neigung des Bildschirmgerätes besitzen (max. vorwärts: 5°, min. nach hinten $\geq 5^\circ$).
- e) Der Standfuß muß die Möglichkeit zur Drehung des Bildschirmgerätes besitzen (max. $\pm 180^\circ$). Der maximale Kraftaufwand dafür muß weniger als 100 N betragen.
- f) Der Standfuß muß in der Stellung verharren, in die er manuell bewegt wurde.
- g) Der Glanzgrad des Standfusses muß weniger als 20 Glanzeinheiten betragen (seidenmatt).
- h) Der Standfuß mit Bildschirmgerät muß bei einer Neigung von bis zu 10° aus der normalen aufrechten Position kippstabil sein.

Hinweis zur Ergonomie :

Dieser Monitor erfüllt die Anforderungen an die Ergonomie nach EK1-ITB2000 mit dem Videosignal, 1920 × 1200, Digital Eingang und mindestens 60,0 Hz Bildwiederholfrequenz, non interlaced. Weiterhin wird aus ergonomischen Gründen empfohlen, die Grundfarbe Blau nicht auf dunklem Untergrund zu verwenden (schlechte Erkennbarkeit, Augenbelastung bei zu geringem Zeichenkontrast.)

„Maschinenlärminformations-Verordnung 3. GPSGV:

Der höchste Schalldruckpegel beträgt 70 dB(A) oder weniger gemäss EN ISO 7779“



EIZO NANA O CORPORATION

153 Shimokashiwano, Hakusan, Ishikawa 924-8566 Japan
Phone: +81 76 277 6792 Fax: +81 76 277 6793

EIZO NANA O TECHNOLOGIES INC.

5710 Warland Drive, Cypress, CA 90630, U.S.A.
Phone: +1 562 431 5011 Fax: +1 562 431 4811

EIZO EUROPE AB

Lovangsvagen 14 194 61, Upplands Väsby, Sweden
Phone: +46 8 590 80 000 Fax: +46 8 590 91 575

EIZO NANA O AG

Moosacherstrasse 6, Au CH - 8820 Wadenswil, Switzerland
Phone: +41-0-44 782 24 40 Fax: +41-0-44 782 24 50

Avnet Technology Solutions GmbH

Lötscher Weg 66, D-41334 Nettetal, Germany
Phone: +49 2153 733-400 Fax: +49 2153 733-483

<http://www.eizo.com>



2nd Edition-May, 2007

03V22160B1
(U.M-CG241W)