



- Non recommandé pour des enfants qui peuvent s'asseoir tout seuls (âgés d'environ 6 mois, jusqu'à 9 kg).
- Not recommended for children who can sit up, who are over 6 months of age or who are over 9 Kg.
- Nicht empfohlen für Kinder, die alleine sitzen können (ab ca. 6 Monaten bzw. ab ca. 9 kg).
- NIET aanbevolen voor kinderen* die reeds zelfstandig kunnen zitten (*leeftijd ouder dan 6 maanden / zwaarder dan 9 Kg).
- Non raccomandato per bambini in grado di stare seduti da soli (6 mesi circa, fino a 9 kg).
- No recomendado para niños que pueden sentarse solos (hasta 6 meses o hasta 9 kgs. aproximadamente).
- Não recomendado a crianças que se sentam sozinhas (aconselhado até aos 6 meses ou 9 kg).



NOTICE D'UTILISATION	■
INSTRUCTIONS FOR USE	■
GEBRAUCHSANWEISUNG	■
GEBRUIKSAANWIJZING	■
ISTRUZIONI D'USO	■
MANUAL DE INSTRUCCIONES	■
MANUAL DE INSTRUÇÕES	■

Cocon

EVOLUTION

bébéconfort® 

AVERTISSEMENT WARNING - ACHTUNG

- **IMPORTANT ! A CONSERVER POUR DE FUTURS BESOINS DE RÉFÉRENCE.**
- **IMPORTANT! KEEP THESE INSTRUCTIONS FOR FUTURE REFERENCE.**
- **WICHTIG! HEBEN SIE DIESES DOKUMENT AUF, DAMIT SIE SPÄTER DARAUFGREIFEN KÖNNEN.**

WAARSCHUWING - AVVERTENZA

CONSEJO - ATENÇÃO

- **BELANGRIJK!** BEWAAR DE GEBRUIKSAANWIJZING ALS REFERENTIE VOOR EEN LATER GEBRUIK.
- **IMPORTANTE!** CONSERVARE PER CONSULTAZIONE FUTURA.
- **IMPORTANTE!** CONSERVAR PARA FUTURAS CONSULTAS.
- **IMPORTANTE!** GUARDAR ESTE MANUAL PARA CONSULTAS POSTERIORES.

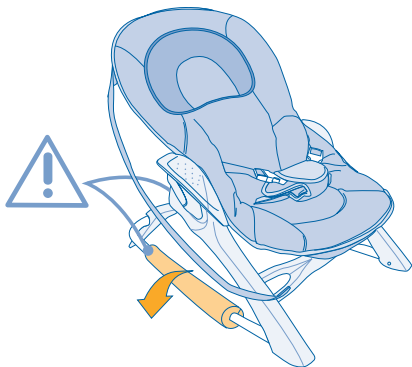

- Afin d'éviter tout danger, enlever la protection plastique avant d'utiliser cet article. Cette protection doit être détruite ou éloignée du bébé.
- In order to avoid any danger, remove the plastic protective cover before using this item. This protective cover should be destroyed or kept away from the baby.
- Um jegliches Risiko auszuschliessen, entfernen Sie vor dem Gebrauch des Artikels die Schaumstoff-Umhüllung, die zur Verpackung gehört. Diesen Schutz unbedingt entsorgen bzw. vom Baby entfernt halten.
- Voorkom gevaar, verwijder voor gebruik de plastic bescherming van dit artikel. Werp de plastic bescherming onmiddellijk weg of bewaar het buiten bereik van baby.
- Per evitare qualsiasi pericolo, togliere la protezione in plastica prima di utilizzare il prodotto. La protezione deve essere distrutta o deve essere lasciata fuori dalla portata del bebè.
- Para evitar riesgos, retirar los protectores plásticos antes de su uso. Deben destruirse o no dejarlos al alcance del bebé.
- A fim de evitar qualquer perigo, retire a protecção plástica antes de utilizar este produto. Esta protecção deve ser destruída ou afastada do bebé.

FR DÉPLIER

GB TO UNFOLD

DE AUSEINANDERFALTEN

NL UITKLAPPEN

IT PER APRIRE

ES PARA DESPLEGAR

PT PARA ABRIR



1

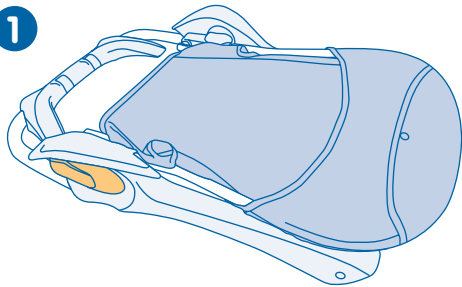

2

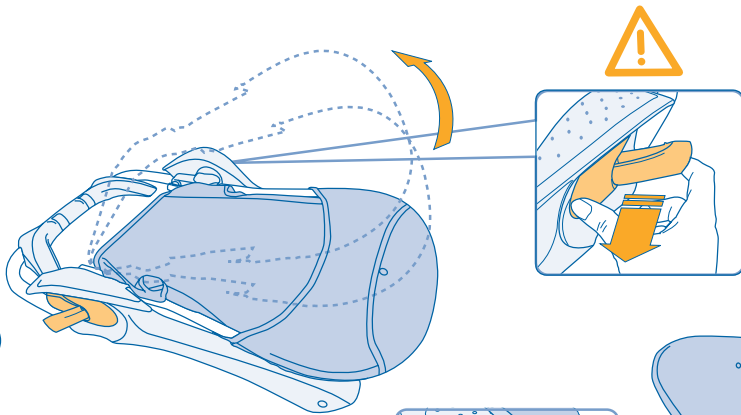

3



FR POUR PLIER

GB TO FOLD

DE ZUSAMMENFALTEN

NL INKLAPPEN

IT PER CHIUDERE

ES PARA PLEGAR

PT PARA FECHAR

1



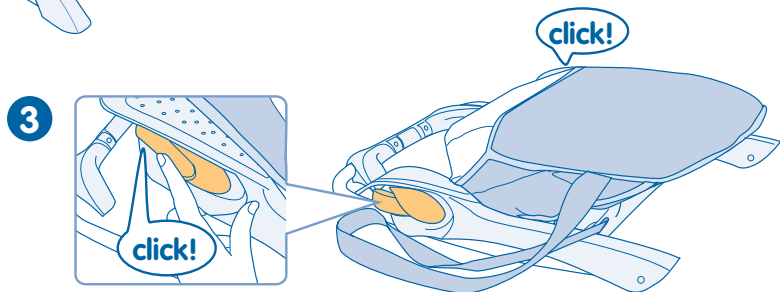
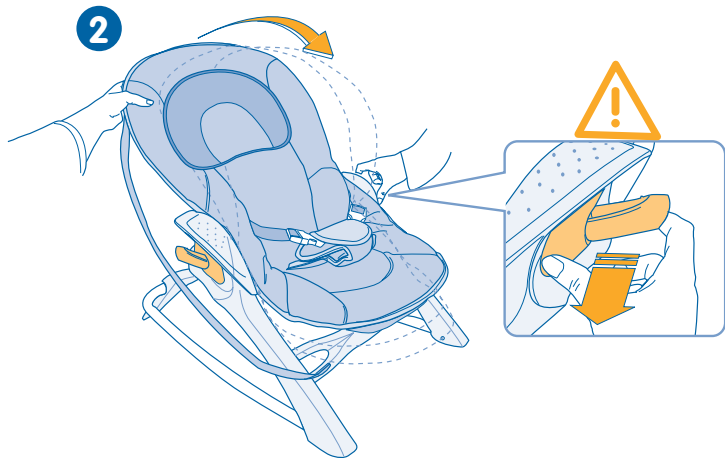

FR POSITION FIXE

GB FIXED POSITION

DE STABILE STELLUNG

NL STABIELE POSITIE

IT POSIZIONE FISSA

ES POSICIÓN FIJA

PT POSIÇÃO FIXA

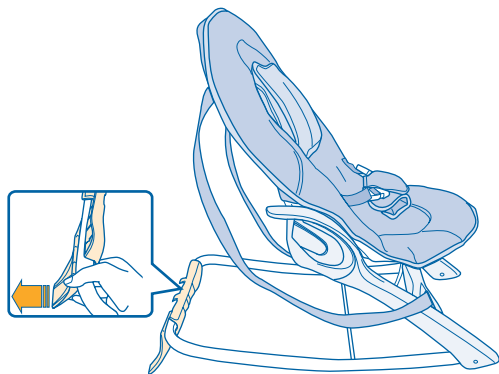

FR POSITION BALANCELLE

GB SWING POSITION

DE WIPPENDE STELLUNG

NL SCHOMMEL POSITIE

IT POSIZIONE DONDOLO

ES POSICIÓN BALANCIN

PT POSIÇÃO BALOIÇO

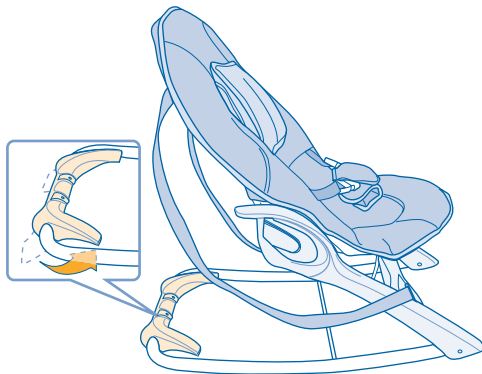

FR INCLINAISON

GB ADJUSTING THE SEATING ANGLE

DE SCHRÄGSTELLUNG DER RÜCKENLEHNE

NL RUGLEUNING VERSTELLEN

IT RECLINAZIONE

ES RECLINACIÓN

PT INCLINAÇÃO

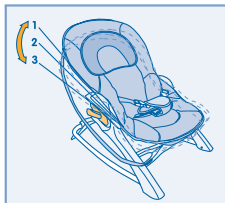

ATTENTION : Toujours tenir le hamac pendant l'inclinaison.

IMPORTANT : Always hold the backrest during reclining adjustment.

VORSICHT : Während der Verstellung die Rückenlehne immer mit einer Hand festhalten.

WAARSCHUWING : De rugleuning altijd vasthouden tijdens het verstellen.

ATTENZIONE : sostenere sempre l'amaca con la mano mentre si reclin.

CUIDADO : Sujetar siempre la hamaca durante su inclinación.

ATENÇÃO : Segurar sempre o assento durante a inclinação.

1

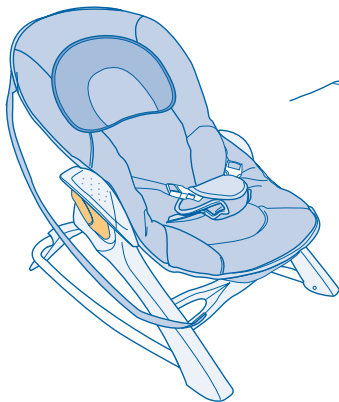

2

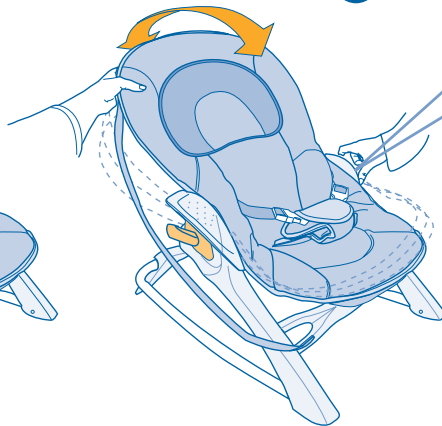

FR POUR RÉGLER LE HARNAIS

GB TO ADJUST SEAT HARNESS

DE EINSTELLEN DES GURTES

NL HARNAS AFSTELLEN

IT REGOLAZIONE DELLE CINTURE

ES PARA REGULAR EL ARNÉS

PT AJUSTE DO ARNÉS

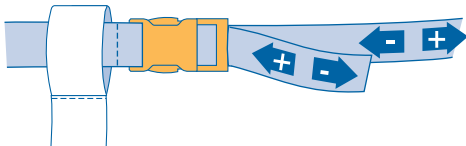
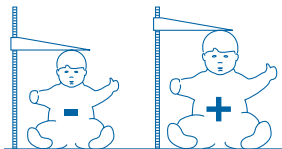

- Utilisez systématiquement la patte d'entrejambe et le harnais correctement verrouillé et ajusté même si l'enfant y est installé pour un court instant.
- Always make sure the crotch strap and harness are properly adjusted and locked, even when only using the chair for a short time.
- Auch wenn Sie das Kind nur kurz in die Wippe setzen verwenden Sie immer den angepassten Schritt- und Brustgurt und schließen Sie diesen.
- Sluit altijd het harnas in combinatie met het tussenbeenstukje. Pas het harnas aan op de lichaamsbouw van uw kind.
- Utilizzare sistematicamente il passagambe e le cinture correttamente agganciate e regolate, anche quando il bambino è seduto per pochi istanti.
- El bebé debe sistemáticamente llevar el arnés cerrado y ajustado correctamente, incluso si se utiliza la gandulita durante una estancia corta.
- Apertar e ajustar sempre o arnés e o entrepernas mesmo que seja por pouco tempo.

FR TÊTIÈRE RÉGLABLE

GB ADJUSTABLE HEADREST

DE VERSTELBARE KOPFSTÜTZE

NL VERSTELBARE HOOFDSTEUN

IT POGGIATESTA REGOLABILE

ES REPOSACABEZAS REGULABLE

PT APOIO DE CABEÇA REGULÁVEL

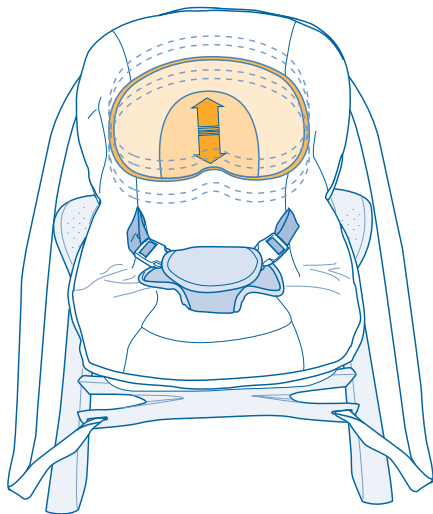

FR PORTAGE SANS ENFANT

GB CARRYING WHEN EMPTY

DE TRAGEN OHNE KIND

NL WIPSTOELTJE DRAGEN ZONDER KIND

IT TRASPORTO SENZA BAMBINO

ES SISTEMA DE TRANSPORTE SIN EL BEBÉ

PT TRANSPORTE SEM CRIANÇA

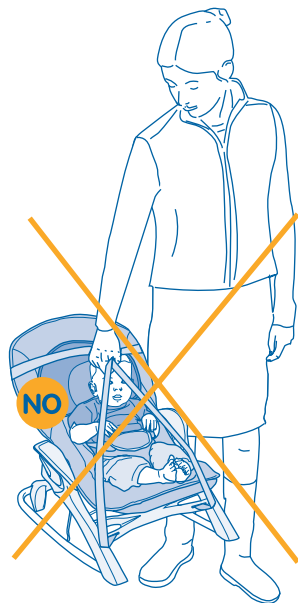
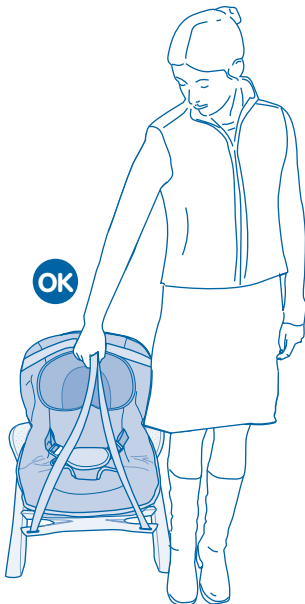

- FR** DÉHOUSSAGE
- GB** REMOVAL
- DE** DAS ABZIEHEN
- NL** BEKLEDING AFNEMEN
- IT** SFODERABILITA'
- ES** DESENFUNDAR
- PT** RETIRAR A FORRA

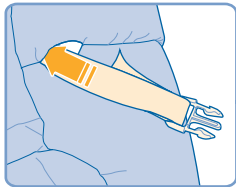
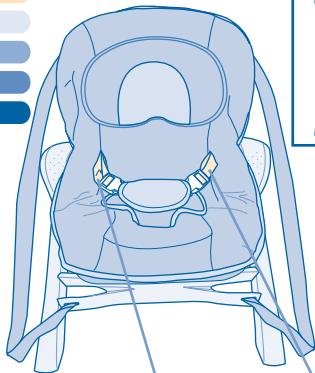
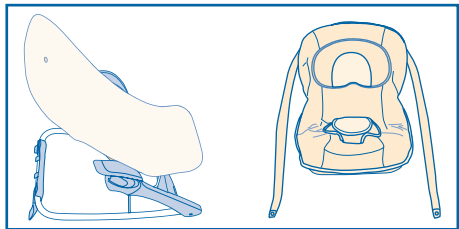

2

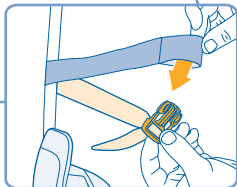

1

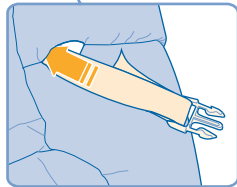

2

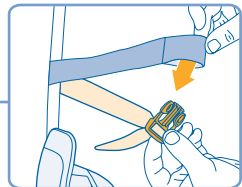

1

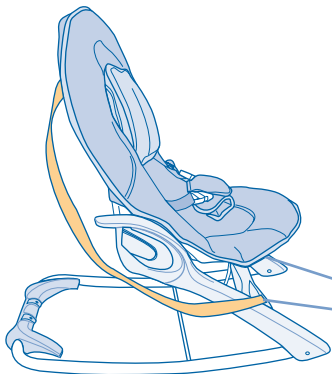

3

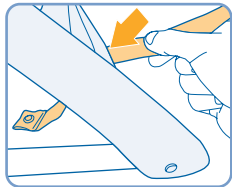

4

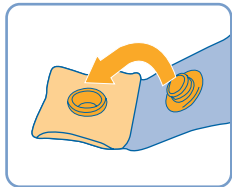

5

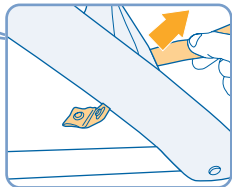

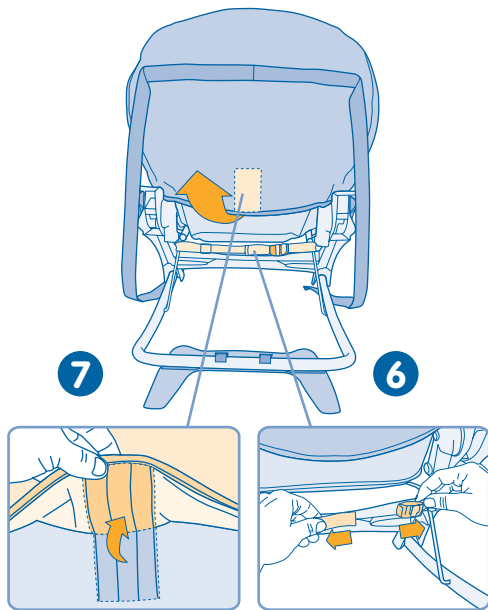

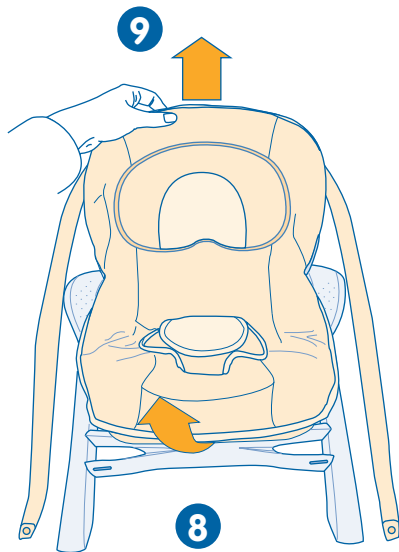



- Conforme aux exigences de sécurité. Testé en laboratoire agréé selon le décret n° 91-1292 - décembre 1991 - EN 12790 : juin 2009. Nos produits ont été conçus et testés avec soin pour la sécurité et le confort de votre enfant.

AVERTISSEMENT : Ne jamais laisser l'enfant sans surveillance.

AVERTISSEMENT : Il est dangereux d'utiliser ce transat sur une surface en hauteur: par exemple, une table.

AVERTISSEMENT : Ne plus utiliser le transat dès lors que l'enfant tient assis tout seul.

AVERTISSEMENT : Ce transat n'est pas prévu pour de longues périodes de sommeil.

AVERTISSEMENT : Toujours utiliser le système de retenue.

Poids maximal d'utilisation 9 kg.

Ce transat ne remplace pas un couffin ou un lit. Lorsque l'enfant a besoin de dormir, il convient de le placer dans un couffin ou un lit approprié. Utilisez systématiquement la sangle d'entrejambe et le harnais correctement verrouillé et ajusté même si l'enfant y est installé pour un court instant. Veillez à vérifier que votre article de puériculture ne comporte pas de vis mal serrées ou tout autre élément susceptible de blesser l'enfant ainsi que d'accrocher ou coincer ses vêtements (cordon, sucettes, colliers, etc...), ceci pourrait provoquer un risque d'étranglement. Ne pas utiliser votre article de puériculture lorsque l'un de ses éléments est cassé ou manquant. Avant l'utilisation de votre transat vérifiez que les mécanismes de verrouillage sont bien enclenchés et correctement ajustés. Assurez-vous que votre article de puériculture est sur un plan stable et qu'il se trouve éloigné de tout appareil pouvant produire une flamme nue, de source de chaleur intense, des prises électriques, rallonges, cuisinières, fours, etc..., ou d'objet pouvant être attrapés par l'enfant. N'utilisez que des accessoires ou des pièces de rechange vendus ou approuvés par le fabricant. L'utilisation d'autres accessoires peut s'avérer dangereuse.

ATTENTION : • Pour éviter les risques d'étouffement, conservez les sacs plastique de l'emballage hors de portée des bébés et des jeunes enfants.

ENTRETIEN : • Avant démontage, veillez à bien noter la manière dont les différentes parties sont montées afin de tout remonter correctement. Lavez la garniture à l'eau tiède savonneuse (ne pas laver en machine), rincez soigneusement et faites sécher à plat. Ne pas repasser. Rappelez-vous que tous les produits mécaniques dépendent d'un entretien régulier et d'une utilisation raisonnable, pour donner entière satisfaction et être durables.

Conseil Bébé Confort : • Dès que l'enfant se tient assis tout seul, nous vous conseillons d'utiliser une chaise haute pour la sécurité et le confort de votre enfant. Si possible variez l'inclinaison du dossier en fonction du besoin : assise pour le repas, semi-allongée pour l'éveil ou allongée pour le repos. Afin de contribuer à son développement psychomoteur, pensez à donner un petit jouet à l'enfant lorsqu'il est dans son transat, hors repas. Ne pas laisser l'enfant trop longtemps dans son transat : 1h30 maxi. Pour éviter le basculement, ne pas transporter le transat à 2 personnes. Pour éviter les risques de chute, ne pas transporter le transat lorsque l'enfant y est installé Nettoyer régulièrement le transat.



- Complies with safety requirements. Tested in an approved laboratory in accordance with decree no. 91-1292 – December 1991 – EN 12790:june 2009. Our products have been carefully designed and tested with the safety and comfort of your child in mind.

WARNING : Never leave a child unsupervised.

WARNING : It is dangerous to place this baby chair on a high surface such as a table, for example.

WARNING : This chair is not intended for children who are able to sit up unassisted.

WARNING : This chair is not meant to be used for extended periods such as when a child is asleep.

WARNING : Always use the restraint system.

Maximum weight for use: 9 kg.

This chair should not be used in place of a bed or bassinet. A sleeping child should be in an appropriate bed or bassinet. Always verify that the crotch strap and harness are correctly adjusted and locked. Be sure to check that your childcare article does not contain any loose screws or any other part which might injure the child or catch or trap his or her clothing (ribbon, dummy, necklace etc...), and thus cause strangulation. Do not use your childcare article if any of its parts are broken or missing. Use only replacement parts recommended by the manufacturer or distributor. Check that the locking mechanisms are correctly engaged and adjusted before using your childcare article. Ensure that your childcare article is on a solid surface and is positioned at a safe distance from any device capable of producing an open flame, sources of intense heat, electrical sockets, extension leads, cookers, stoves... etc, or any object within the child's reach. Use only accessories or spare parts sold or approved by the manufacturer. Using other accessories can be dangerous.

WARNING: • To avoid the risk of suffocation, keep all plastic bags and packaging out of reach of babies and young children.

MAINTENANCE: • To facilitate reassembly, please take note of how the different parts fit together before dismantling the product. Wash the upholstery with warm soapy water (do not machine wash), rinse carefully and dry in flat position. Do not iron. Remember that all mechanical products require regular maintenance and careful use if they are to provide maximum satisfaction and last a long time.

Advice from Béb  Confort: • As soon as your child is capable of sitting up unaided, we recommend that you use a high chair for the safety and comfort of your child. If possible, vary the angle of the backrest according to requirements : sitting for meals, semi-reclining when awake and fully reclining when resting. In order to develop his or her motor skills, remember to give the child a small toy to play with when in the baby chair between meal times. Do not leave the child in the baby chair for very long periods: 1.5 hours max. To prevent the risk of tipping, the baby chair should never be carried by two persons. To prevent the risk of falling, the baby chair should not be carried with the child in it. Clean the baby chair regularly.



- Gemäß Sicherheitsanforderungen laut Typengenehmigung. Getestet im gemäß Erlass 91-1292 vom Dezember 1991 und gemäß EN 12790: juni 2009. zugelassenen Labor. Unsere Produkte wurden mit Sorgfalt entworfen und getestet, für die Sicherheit und den Komfort Ihres Kindes.

ACHTUNG: Lassen Sie Ihr Kind nie unbeaufsichtigt.

ACHTUNG: Es ist gefährlich, die Wippe auf eine erhöhte Fläche zu stellen : zb auf einen Tisch.

ACHTUNG: Den Tragstuhl nicht verwenden, sobald das Kind alleine sitzen kann.

ACHTUNG: Dieser Tragstuhl ist nicht für lange Schlafzeiten vorgesehen.

ACHTUNG: Verwenden Sie stets die Haltevorrichtung.

Benutzer-Höchstgewicht 9 kg.

Dieser Tragstuhl ersetzt keine Tragetasche und kein Bett. Wenn das Kind Schlaf braucht, sollte es in eine geeignete Tragetasche bzw. in ein Bett gelegt werden. Auch wenn Sie das Kind nur kurz in die Wippe setzen verwenden Sie immer den angepassten Schritt- und Brustgurt und schließen Sie diesen. Prüfen Sie immer, dass alle Schrauben der Wippe gut festgezogen sind und dass sich das Kind an keinem Teil verletzen, seine Kleidung einklemmen oder mit seiner Kleidung (Schnur, Schnullerkette, Halskette etc.) hängen bleiben kann um jegliches strangulierungsrisiko auszuschließen. Verwenden Sie die Wippe nicht, wenn einer ihrer Teile fehlt oder kaputt ist. Verwenden Sie ausschließlich Ersatzteile, die vom Hersteller oder Fachhändler empfohlen werden. Prüfen Sie vor dem Gebrauch immer, dass der Verschlussmechanismus eingerastet und korrekt angepasst/justiert ist. Vergewissern Sie sich, dass die Wippe auf einer stabilen Unterlage steht und ein Sicherheitsabstand zu jeglichen Gegenständen, welche über eine offene Flamme oder eine intensive Wärmequelle verfügen, bzw. zu Steckdosen, Verlängerungskabeln, Öfen etc. eingehalten wird und dass sich kein sonstiger Gegenstand in Reichweite des Kindes befindet. Verwenden Sie nur Zubehör oder Ersatzteile, die vom Hersteller verkauft bzw. empfohlen wird. Der Gebrauch von Fremdzubehör kann gefährlich sein.

ACHTUNG: • Um jegliches Erstickungsrisiko auszuschließen halten Sie die Plastikverpackung außerhalb der Reichweite von Babys und kleinen Kindern.

PFLEGE: • Merken Sie sich vor dem Auseinandernehmen genau, wie die einzelnen Teile zusammengesetzt sind, um diese wieder korrekt zusammenstellen zu können. Waschen Sie den Bezug mit lauwarmem Seifenwasser (nicht in der Waschmaschine!), spülen Sie ihn und lassen Sie ihn flach ausgelegt trocknen. Nicht bügeln. Wie Sie sicher wissen benötigen alle mechanischen Produkte für eine lange Lebensdauer und Ihre volle Zufriedenheit eine regelmäßige Wartung bzw. Pflege und müssen in vernünftiger Weise verwendet werden.

Tips von Bébé Confort: • Sobald das Kind selbständig aufrecht sitzen kann empfehlen wir aus Sicherheitsgründen und für den Komfort des Kindes die Verwendung eines Hochstuhls. Soweit möglich passen Sie die Schrägstellung der Rückenlehne den jeweiligen Anforderungen an : Sitzposition zum Einnehmen der Mahlzeiten, Halbliegeposition beim Wachsen bzw. Liegeposition als Ruhestellung. Um die psychomotorische Entwicklung zu fördern denken Sie daran Ihrem Kind in der Wippe ein kleines Spielzeug zu geben, wenn es nicht gerade eine Mahlzeit einnimmt. Lassen Sie Ihr Kind nicht zu lange in der Wippe : 1 Stunde 30 Minuten maximal. Um ein Schwenken und Kippen zu vermeiden transportieren Sie die Wippe nie zu zweit. Um ein Schwenken und Kippen zu vermeiden transportieren Sie die Wippe nie zu zweit. Um ein Sturzrisiko zu verhindern transportieren Sie die Wippe nicht, wenn das Kind darin sitzt Reinigen Sie die Wippe regelmäßig.



• In overeenstemming met de veiligheidsnormen. Getest in officieel erkend laboratorium volgens decreet n° 91-1292 – december 1991 – EN 12790 : **juin** 2009. Onze producten zijn met zorg ontworpen en getest voor de veiligheid en het comfort van uw kind.

WAARSCHUWING: Laat nooit uw kind alleen zonder toezicht.

WAARSCHUWING: Het is uiterst gevaarlijk het wipstoeltje op een verhoogd oppervlak te plaatsen zoals b.v. een tafel, salontafel, enz.

WAARSCHUWING: Het wipstoeltje mag niet gebruikt worden als het kind zelfstandig kan zitten of zelfstandig kan gaan zitten.

WAARSCHUWING: Dit wipstoeltje is niet geschikt om baby langdurig in te laten slapen.

WAARSCHUWING: Gebruik altijd het harnas, sluit het in elke omstandigheid.

Maximaal toegelaten gewicht : max. 9 kg.

Dit wipstoeltje vervangt nooit een reiswieg of babybedje. Als baby wil slapen dient baby in een reiswieg of babybed geplaatst te worden.

Sluit steeds en in elke omstandigheid het harnas in combinatie met het tussenbeenstukje. Pas het harnas op de lichaamsbouw van uw kind aan. Controleer regelmatig of het wipstoeltje geen losse schroeven of andere losse/scherpe delen bevat waaraan uw kind zich zou kunnen verwonden of zich met de kleding zou kunnen klemmen (touwjes, fopspenen, fopspeenkettingen enz...). Gebruik het product niet meer indien er een onderdeel ontbreekt of defect is. Gebruik uitsluitend onderdelen/wisselstukken die door de fabrikant of verdeler worden aanbevolen. Alvorens het product te gebruiken dient men alle sluitingen en mechanismen te controleren. Verzeker u ervan dat het wipstoeltje op een vlakke stabiele ondergrond is geplaatst. Het wipstoeltje dient ver verwijderd te zijn van apparaten die vlammen produceren, sterke warmtebronnen, stopcontacten, verlengsnoeren, kooktoestellen, ovens, voorwerpen enz. die binnen de reikwijdte van het kind liggen. Gebruik uitsluitend accessoires, onderdelen of wisselstukken die door de fabrikant of verdeler worden aanbevolen. Het gebruik van andere accessoires kan gevaar voor het kind opleveren.

ATTENTIE • Om verstikkingsgevaar te voorkomen dienen plastic zakken buiten bereik van kinderen bewaard te worden.

ONDERHOUD • Reinig regelmatig het wipstoeltje. Alvorens het product te demonteren dient men alle delen goed te bestuderen om later het geheel weer correct te kunnen monteren. De bekleding is handwasbaar in een lauw sopje (wasmachine NIET toegestaan), daarna goed spoelen en plat laten drogen. Niet strijken. Om optimaal van uw product te kunnen profiteren dienen mechanische delen regelmatig onderhouden te worden.

Tip van Bébé Confort : • Regel de stand van de rugleuning afhankelijk van de activiteit: rechte zithouding voor de maaltijd, halve zithouding voor het spel en lighouding voor de rust. Vanaf het moment dat het kind zelfstandig kan zitten adviseren wij een kinderstoel te gebruiken. Om baby's psychomotorische ontwikkeling te stimuleren adviseren wij baby regelmatig een ander speelgoedje in de hand te geven. Plaats baby niet langer dan 1u30 in het wipstoeltje. Om schokken te voorkomen, raden wij af het wipstoeltje met 2 personen te dragen. Voorkom risico's; verplaats het wipstoeltje altijd in lege toestand.



- Conforme alle esigenze di sicurezza. Testato in laboratorio autorizzato in base al decreto n° 91-1292 - dicembre 1991 - EN 12790 : giugno 2009. I nostri prodotti sono stati ideati e testati con cura per la sicurezza ed il comfort del vostro bambino.

AVVERTENZA: non lasciare mai il bambino senza sorveglianza.

AVVERTENZA: è pericoloso posizionare la sdraietta su una superficie rialzata: per esempio, un tavolo.

AVVERTENZA: non utilizzare questa sdraietta quando il bambino è in grado di stare seduto da solo.

AVVERTENZA: non è consigliato utilizzare la sdraietta per lunghi periodi di sonno.

AVVERTENZA: utilizzare sempre il sistema di ritenuta.

Peso massimo di utilizzo 9 kg.

Questa sdraietta non sostituisce una culla o un lettino. Quando il bambino deve dormire, è consigliabile sistemarlo in un'apposita culla o lettino. Utilizzare sistematicamente il passagambe e le cinture correttamente agganciate e regolate, anche quando il bambino è seduto per pochi istanti. Verificare che l'articolo non abbia viti avvitate in modo scorretto o altri elementi che potrebbero ferire il bambino o nei quali i suoi vestiti potrebbero restare impigliati (lacci, succhietti, collanine, ecc...), per evitare qualsiasi rischio di strangolamento. Non utilizzare l'articolo in presenza di elementi rotti o mancanti. Prima dell'utilizzo, verificare che i meccanismi di fissaggio siano ben agganciati e sistemati correttamente. Verificare che la sdraietta si trovi su un piano stabile e lontano da fonti di calore intenso, prese elettriche, prolunghe, fornelli, forni, ecc., o oggetti che possano essere afferrati dal bambino. Utilizzare esclusivamente accessori o pezzi di ricambio venduti o approvati dal produttore. L'utilizzo di altri accessori potrebbe rivelarsi pericoloso.

ATTENZIONE: • Per evitare rischi di soffocamento, conservare i sacchetti in plastica dell'imballo fuori dalla portata dei bebè e dei bambini più piccoli.

PULIZIA: • Prima di smontare, controllare il modo in cui tutti i pezzi sono stati montati, per rimontarli correttamente. Lavare il rivestimento con acqua tiepida e sapone neutro (lavaggio in lavatrice non consentito), sciacquare con cura e lasciare asciugare in piano. Non stirare. Ricordare che lo stato delle parti meccaniche dipende da un utilizzo regolare e corretto, che migliora le prestazioni e rende il prodotto durevole nel tempo.

Consigli Bébé Confort: • Da quando il bimbo può rimanere seduto da solo, vi consigliamo l'utilizzo di un seggiolone per garantirgli sicurezza e comfort. Se possibile, variare la reclinazione dello schienale in funzione delle necessità: seduta per il pasto, semi-sdraiata per il risveglio o sdraiata per il riposo. Per contribuire al suo sviluppo psicomotorio, porgere al bimbo un giocchino quando è seduto nella sdraietta, fuori dall'orario del pasto. Non lasciare il bambino troppo a lungo nella sdraietta: 1h30 max. Per evitare dondoli, non trasportare la sdraietta in 2 persone. Per evitare rischi di caduta, non trasportare la sdraietta quando il bimbo è seduto all'interno. Pulire regolarmente la sdraietta.



- Conforme a las exigencias de seguridad. Testado en laboratorio acreditado según el decreto nº91-1292-Diciembre 1991-EN 12790: junio 2009. Nuestros productos han sido concebidos y testados con mucho cuidado para la seguridad y el confort del bebé.

CUIDADO: no dejar nunca un bebé sin la vigilancia de un adulto.

CUIDADO: Es muy peligroso poner la gandulita en una superficie alta, como una mesa.

CUIDADO: No utilizar la gandulita a partir de que el bebé se mantiene sentado por sí solo.

CUIDADO: Esta gandulita no está pensada para que el bebé duerma en ella durante largos periodos de tiempo.

CUIDADO: Utilizar siempre el sistema de retención.

Peso máximo de uso: 9 kg.

Esta gandulita no reemplaza un moisés o una cuna. Cuando el bebé necesita dormir, es conveniente que lo haga en un moisés o cuna apropiada. El bebé debe sistemáticamente llevar el arnés cerrado y ajustado correctamente, incluso si se utiliza la gandulita durante una estancia corta. Compruebe que la gandulita no tenga ningún tornillo mal apretado u otro elemento susceptible de herir al bebé o de engancharse en su ropa u otro objeto (cordón, chupetes, collar...), podría suponer un riesgo de estrangulación. No utilizar la gandulita si uno de los elementos falta o está roto. Utilizar únicamente piezas de recambio recomendadas por el fabricante o el distribuidor. Antes de utilizar este producto de puericultura, verificar que los mecanismos de bloqueo estén bien cerrados y correctamente ajustados. Asegúrese que el producto de puericultura esté sobre una superficie alejada de llamas, fuentes de calor intenso, enchufes, cocinas, hornos...u objetos que pueda coger el bebé. Utilizar únicamente accesorios o piezas de recambio vendidos o aprobados por el fabricante. La utilización de otros accesorios puede ser peligrosa.

ATENCIÓN: • Para evitar los riesgos de asfixia, conservar las bolsas de plástico del embalaje fuera del alcance de los bebés y niños.

MANTENIMIENTO: • Antes del desmontaje, ver como están montadas l-as diferentes piezas para volverlo a montar correctamente. Lavar la funda con agua tibia y jabón (no lavar en máquina), aclarar bien y dejarlo secar en plano. No planchar. Acordarse de que todos los productos mecánicos necesitan un mantenimiento regular y una utilización razonable para ser duradero y dar entera satisfacción.

Consejos Bébé Confort: • No utilizar la gandulita si el bebé se mantiene sentado por sí mismo. Si es posible, variar la inclinación del respaldo en función de las necesidades: sentada para las comidas, semi-estirada para el juego y estirada para el descanso. Para contribuir a su desarrollo psicomotor, dar un juguete al bebé mientras está en su gandulita, fuera de las comidas. No dejar al bebé mucho tiempo en la gandulita : 1h30 máximo. Para evitar el balanceo, no transportar la gandulita entre 2 personas. Para evitar el riesgo de caídas, no transportar la gandulita con el bebé instalado dentro. Limpiar la gandulita regularmente.



• Conforme as exigências de segurança segundo exame tipo. Testado em laboratório segundo o decreto n.º 91 - 1292 - Dezembro 1991 - EN 12790: 2003. Os nossos produtos foram concebidos e testados com cuidado para a segurança e para o conforto do seu filho.

AVISO: não deixar a criança sem vigilância.

AVISO: É perigoso pousar a espreguiçadeira numa superfície alta: por exemplo: uma mesa.

AVISO: Não utilizar a espreguiçadeira a partir do momento em que o bebé já se senta sozinho.

AVISO: A espreguiçadeira não é indicada para os períodos de sono.

AVISO: Utilizar sempre o sistema de retenção.

Peso máximo de utilização: 9 kg.

A espreguiçadeira não substitui a alcofa ou a cama. Se o bebé tiver vontade de dormir, deverá colocá-lo numa alcofa ou cama apropriadas. Apertar e ajustar sempre os cintos de segurança e o entre pernas mesmo se a criança estiver na espreguiçadeira durante pouco tempo. Verificar se o artigo de puericultura não possui parafusos mal apertados ou outro elemento susceptível de magoar a criança assim como prender ou trilhar as suas roupas (cordões, chupetas, fios, etc.), uma vez que pode provocar riscos de estrangulamento. Não utilizar o artigo de puericultura se um dos elementos estiver em falta ou danificado. Antes de utilizar o artigo de puericultura verificar se os mecanismos de bloqueamento estão bem engatados e correctamente ajustados. Assegure-se que o vosso artigo de puericultura está num plano estável e que se encontra longe de aparelhos que possam produzir chama, de fontes de calor intenso, das tomadas eléctricas, cabos, fogões, fornos, etc., ou de objectos que possam ser agarrados pela criança. Utilizar somente acessórios ou peças de substituição vendidos ou aprovados pelo fabricante. A utilização de outros acessórios pode tornar-se perigosa.

ATENÇÃO: • Para evitar riscos de asfixia, conservar os sacos plásticos da embalagem fora do alcance dos bebés e das crianças.

MANUTENÇÃO: • Antes de desmontar, verificar a forma como estão montadas as diferentes partes de modo a voltar a montar correctamente. Lavar a forra com água tépida e sabão (não lavar na máquina), enxaguar cuidadosamente e secar em posição horizontal. Não passar a ferro. Lembre-se que todos os produtos mecânicos dependem de uma manutenção regular e de uma utilização razoável, para oferecer completa satisfação e durabilidade.

Conselhos Safety 1st by Baby Relax : • A partir do momento em que a criança começa a sentar-se sozinha, aconselhamos a utilização de uma cadeira alta para a segurança e o conforto do bebé. Se possível, deve variar a inclinação do assento em função da necessidade: sentada para a refeição, semi-deitada para brincar ou deitada para o repouso. Para contribuir para o desenvolvimento psicomotor da criança dê-lhe um brinquedo quando estiver na espreguiçadeira, fora da hora da refeição. Não deixar a criança na espreguiçadeira durante muito tempo: 1h30 máximo. Para evitar balanços, a espreguiçadeira não deve ser transportada por 2 pessoas. Para evitar riscos de queda, não transportar a espreguiçadeira com a criança instalada dentro. Limpar regularmente a espreguiçadeira.

CERTIFICAT DE GARANTIE

Cher client,

Nous vous remercions de la confiance que vous nous accordez en choisissant l'un de nos produits. Nous espérons qu'il vous donne entière satisfaction. Votre produit a été fabriqué selon les différentes normes de qualité qui lui sont applicables et a été soumis à de nombreux contrôles aux différentes étapes de sa fabrication. Si malgré tous nos efforts une anomalie intervenait pendant la période de validité de la garantie, nous nous engageons à respecter les conditions de garantie.

CERTIFICAT DE GARANTIE : Bébé Confort vous garantit que ce produit est conforme aux exigences de sécurité telles que définies par la réglementation en vigueur, et qu'il ne présente aucun défaut de conception et fabrication au moment de son achat par le revendeur. Si après votre achat, durant une période de 24 mois, ce produit présentait un défaut dans le cas d'une utilisation normale telle que définie dans la notice d'emploi, Bébé Confort s'engage à vous le réparer ou à vous le changer (pour plus d'informations sur les modalités d'applications de notre garantie, veuillez consulter votre revendeur ou notre site web), hors les cas d'exclusion suivants :

- . utilisation et destination autres que celles prévues dans la notice d'utilisation,
- . installation non conforme à la notice,
- . réparation effectuée par une personne ou un revendeur non agréé,
- . défaut de présentation d'une preuve d'achat,
- . manque d'entretien de votre produit,
- . remplacement de toutes pièces d'usure (roues, parties en frottement ...) en utilisation normale.

A partir de quand ?

A compter de la date d'acquisition du produit.

Pour combien de temps ?

24 mois consécutifs et non transmissibles, seul le premier acheteur en est l'unique bénéficiaire.

Que devez-vous faire ?

A l'achat de votre produit, vous devez impérativement garder votre ticket de caisse où figure la date d'achat.

En cas de défaut, le produit devra être rapporté dans le magasin d'achat.

Tout produit adressé directement au fabricant ne pourra bénéficier de la garantie.

Cette garantie est conforme à la Directive Européenne n° 1999/44/CE du 25 Mai 1999

GUARANTEE CERTIFICATE

Dear Customer,

Thank you for the confidence you have shown in us by choosing one of our products. We hope it will meet all your expectations. This certificate indicates that this product has been manufactured according to the quality standards applicable and that it has been subjected to numerous checks during the various manufacturing stages. If, in spite of all our Efforts, a fault should arise during the validity of the warranty, we undertake to respect the provisions of this guarantee.

GUARANTEE CERTIFICATE: Bébé Confort guarantees that this product complies with safety requirements as defined by the applicable regulations, and that it had no design or manufacturing faults when purchased by the retailer. If, within 24 months of purchase by you, this product should reveal any fault, subject to normal use as defined in the instructions for use, Bébé Confort undertakes to repair it for you or to replace it (for more information about our guarantee guide-illes, please check with your retailer or our web site), subject to the following exclusions:

- . use and purpose other than those indicated in the instructions for use,
- . installation not in accordance with the instructions,
- . repair carried out by a non-approved person or retailer,
- . proof of purchase not presented,
- . product not maintained,
- . replacement of any parts subject to wear (wheels, areas which rub, etc.) during normal use.

From when?

From the date the product is purchased.

For how long?

For 24 consecutive months, non-transferable; only the first purchaser benefits from this.

What do you have to do?

After you purchase your product, you must keep the sales receipt showing the date of purchase. If a problem should arise, the product must be taken back to the retailer from whom it was bought. Any product sent directly to the manufacturer will not be covered by the guarantee.

This guarantee conforms with European Directive No. 1999/44/EC dated 25 May 1999.

GARANTIE-ZERTIFIKAT

Sehr geehrte/r Kundin/e,

Wir danken für das von Ihnen gewährte Vertrauen, indem Sie eines unserer Produkte gewählt haben. Wir hoffen, dass Sie dieses vollständig zufrieden stellen wird. Dieses Produkt wurde gemäß verschiedener, dafür in Anwendung kommender Qualitätsnormen produziert und wurde während der verschiedenen Produktionsschritte zahlreichen Kontrollen unterworfen. Sollte sich trotz all unserer Bemühungen während der Garantiezeit dieses Zertifikats dennoch ein Defekt zeigen, verpflichten wir uns, den Garantiebedingungen entsprechend Folge zu leisten.

GARANTIE-ZERTIFIKAT : Bébé Confort garantiert Ihnen, dass dieses Produkt den Sicherheitsanforderungen gemäß der derzeit gültigen Gesetzgebung entspricht und zum Kaufzeitpunkt beim Fachhändler keinerlei Konzeptions- oder Fabrikations-Mängel aufweist. Sollten während eines Zeitraumes von 24 Monaten nach dem Kauf trotz normalen Gebrauchs - wie in der Gebrauchsanweisung definiert - Mängel beim Produkt auftreten, verpflichtet sich Bébé Confort, das Produkt entsprechend zu reparieren oder es zu tauschen (für genauere Informationen zu unseren Garantiebedingungen konsultieren Sie bitte Ihren Händler oder unsere Webseite), außer in folgenden Fällen :

- . andere Verwendung oder Bestimmung als die in der Gebrauchsanweisung aufgeführten,
- . Montage, die nicht der Gebrauchsanweisung entspricht,
- . Reparatur, die durch eine nicht befugte Person oder einen nicht berechtigten Händler durchgeführt wurde,
- . wenn kein Kaufbeleg (Kassazettel) vorgelegt werden kann,
- . wenn das Produkt nicht entsprechend gewartet und gepflegt wurde,
- . Tauschen aller sich abnützenden Teile (Räder, reibende Teile ...) bei normalem Gebrauch.

Ab wann ?

Ab Kaufdatum des Produktes.

Wie lange ?

24 aufeinander folgende und nicht übertragbare Monate, ausschließlich der Erstkäufer ist der alleinige Nutznießer.

Was müssen Sie tun ?

Nach Kauf des Produktes, den Kaufbeleg (mit lesbarem Kaufdatum) sorgfältig aufbewahren.

Beim Auftauchen eines Problems muss das Produkt zum entsprechenden Fachhändler, bei dem der Artikel gekauft wurde, zurückgebracht werden. Für Produkte, die direkt an den Händler eingeschickt werden, ist die Garantie nicht gültig.

Diese Garantie entspricht der Europäischen Richtlinie Nr. 1999/44/CE vom 25.Mai 1999.

GARANTIEBEWIJS

Geachte klant,

Wij danken u voor het vertrouwen dat u in ons stelt bij het kiezen van een van onze producten en hopen dat ze u volledig tevreden zullen stellen. Dit product is vervaardigt volgens diverse kwaliteitsnormen die van toepassing zijn voor dit product. Tevens is het product onderworpen aan diverse controles tijdens de verschillende fabricage etappes. Indien ondanks al onze inspanningen, gedurende de garantieperiode, het product een gebrek vertoont is Bébé Confort verplicht de garantievoorwaarden te respecteren.

GARANTIEBEWIJS : Bébé Confort garandeert u dat dit product voldoet aan de veiligheidseisen zoals omschreven in de reglementering van kracht, dat het product geen enkel ontwerpgebrek of fabricagefout bezit op moment van aankoop door de detailhandelaar. Indien na aankoop, gedurende een aaneensluitende periode van 24 maanden het product een gebrek vertoont (bij een normaal gebruik zoals omschreven in de bijgeleverde gebruiksaanwijzing) neemt Bébé Confort de verantwoordelijkheid op zich het product te repareren of te vervangen (voor bijkomende informatie betreft de wijze van garantietoepassingen verwijzen wij naar uw babyspecialzaak of onze web site), De garantie is uitgesloten in de volgende gevallen:

- bij gebruik en doel anders dan voorzien in de gebruiksaanwijzing,
- bij een plaatsing welke niet overeenkomstig is met de gebruiksaanwijzing,
- herstellingen uitgevoerd door een niet erkend persoon of door een niet officieel erkende verkoper,
- indien het aankoopbewijs niet getoond kan worden,
- indien het product slecht onderhouden is,
- vervanging van onderdelen die bij een normaal gebruik aan slijtage onderhevig zijn (wielen, draaiende en bewegende delen..... enz..)

Vanaf wanneer ?

Vanaf de aankoopdatum van het product.

Voor welke periode ?

24 opeenvolgende niet overdraagbare maanden. De eerste aankoper is de enige begunstigde van deze garantie.

Wat moet u doen ?

Bij aankoop van het product dient het aankoopbewijs zorgvuldig bewaard te worden. De aankoopdatum moet duidelijk zichtbaar zijn op het aankoopbewijs. Indien het product een gebrek vertoont dient het teruggebracht te worden bij de detailhandelaar waar het product aangekocht is. Producten die rechtstreeks naar de fabrikant teruggezonden worden komen niet in aanmerking voor garantie.

Deze garantie is overeenkomstig met de Europese richtlijnen N° 1999/44/CE van 25 mei 1999.

CERTIFICATO DI GARANZIA

Gentile Cliente,

Grazie per aver scelto uno dei nostri prodotti. Speriamo che ne sia completamente soddisfatto. Questo certificato indica che il suo prodotto è stato costruito secondo normative di qualità specifiche e che è stato sottoposto a numerosi controlli nelle diverse fasi di lavorazione. In caso di anomalia verificatasi durante il periodo di validità del presente certificato, ci impegniamo a rispettare le condizioni di garanzia.

CERTIFICATO DI GARANZIA: Bébé Confort vi garantisce che questo prodotto è conforme alle esigenze di sicurezza definite dalla regolamentazione in vigore e che non presenta alcun difetto di ideazione e fabbricazione, al momento dell'acquisto presso il rivenditore. Se dopo l'acquisto, entro un periodo di 24 mesi, questo prodotto dovesse presentare un difetto durante il normale utilizzo definito dalle avvertenze d'uso, Bébé Confort si impegna a ripararlo o a sostituirlo (per maggiori informazioni sulle modalità di applicazione della garanzia, consultare il rivenditore o il nostro sito internet), salvo nei casi seguenti:

- . utilizzo e destinazione diversi da quelli previsti nelle istruzioni d'uso,
- . installazione non conforme alle istruzioni,
- . riparazione effettuata da persona o rivenditore non autorizzato,
- . mancanza dello scontrino d'acquisto,
- . mancanza di manutenzione del prodotto,
- . sostituzione di parti sottoposte ad usura (ruote, parti sottoposte ad attrito...) durante il normale utilizzo.

Qual è la decorrenza?

La data d'acquisto del prodotto.

Per quanto tempo?

24 mesi consecutivi e non trasferibili ad altra persona: l'unico beneficiario è colui che ha effettuato l'acquisto.

Cosa si deve fare?

Dopo l'acquisto, dovete conservare lo scontrino riportante la data d'acquisto del prodotto. Nel caso si verifichi un problema, il prodotto deve essere restituito al rivenditore presso cui è stato effettuato l'acquisto. I prodotti inviati direttamente al produttore non godranno di alcuna garanzia.

Garanzia conforme alla Direttiva Europea n° 1999/44/CE del 25 Maggio 1999.

CERTIFICADO DE GARANTÍA

Distinguido Cliente,

Ante todo, queremos agradecerle la confianza que nos ha demostrado al escoger nuestros productos. Estamos seguros de que serán de su total satisfacción. Este documento certifica que este producto ha sido fabricado según las normas de calidad que le son aplicables y que ha sido sometido a numerosos controles en las distintas etapas de su fabricación. Si a pesar de nuestros esfuerzos, surgiera alguna anomalía durante el período de validez de la garantía, nos comprometemos a aplicar las condiciones de garantía.

LAS SIGUIENTES CONDICIONES: Bébé Confort le garantiza que este producto cumple las exigencias de seguridad definidas por los reglamentos en vigor y que no presenta ningún defecto de concepción y fabricación en el momento de su compra. Si después de su adquisición y durante un período de 24 meses, este producto presenta un defecto en su uso normal, según se define en el manual de utilización, Bébé Confort se compromete a repararlo o a cambiarlo (para más información sobre las modalidades de aplicación de nuestra garantía, consulte con su comercio o entre en nuestra web), excepto en los casos siguientes:

- Uso y finalidad distintos a los previstos en el manual de utilización.
- Instalación no conforme al manual.
- Reparación efectuada por personal no acreditado.
- No adjuntar el certificado de garantía debidamente cumplimentado según se indica en el apartado ¿Qué hacer?
- No presentar el tiquet o factura de compra.
- Mantenimiento inadecuado del producto.
- Cambio de piezas por deterioro (ruedas, partes en zonas de fricción...) en un uso normal.

¿A partir de cuándo?

A partir de la fecha de compra del producto.

¿Durante cuánto tiempo?

Durante 24 meses consecutivos y no transmisibles. El único beneficiario es el primer comprador.

¿Qué hacer?

En el momento de la compra del producto, debe rellenar el certificado de garantía, sellarlo por el vendedor y conservarlo junto al ticket de compra. Si surgiera algún problema, el producto deberá ser devuelto a un vendedor Bébé Confort o DISTRIBUIDOR Bébé Confort, acompañado del correspondiente certificado de garantía debidamente cumplimentado como o se ha indicado anteriormente. Cualquier producto remitido directamente al fabricante no podrá beneficiarse de dicha garantía.

Esta garantía es conforme a la Directiva Europea nº 1999/44/CE del 25 de Mayo de 1999

CERTIFICADO DE GARANTIA

Estimado Cliente,

Agradecemos a confiança depositada em nós ao optar pelos nossos produtos. Esperamos que seja da sua inteira satisfação. Este certificado indica que o seu produto foi fabricado segundo as diferentes normas de qualidade que lhe são aplicáveis e que foi submetido a numerosas verificações durante as diferentes etapas do seu fabrico. Se apesar de todos os nossos esforços verificar uma anomalia durante o período de validade deste certificado, comprometemo-nos a respeitar as condições da garantia.

CERTIFICADO DE GARANTIA : a Bébé Confort garante que este produto está conforme as exigências de segurança tais como as definidas pela regulamentação em vigor, e que ele não apresenta nenhum defeito de concepção e fabrico no momento da sua compra pelo revendedor. Se após a compra, durante um período de 24 meses, o produto apresentar defeito em caso de uma utilização correcta tal como a definida no manual de instruções, a Bébé Confort compromete-se a reparar o produto ou a trocá-lo (para mais informações sobre as modalidades de aplicação da nossa garantia, consultar o seu revendedor ou o nosso site Internet), excepto nos casos seguintes:

- Utilização e destino diferentes dos previstos no manual de utilização
- Instalação não conforme o manual
- Reparação efectuada por uma pessoa ou um revendedor não autorizado
- Não devolução ao fabricante do certificado de garantia correctamente preenchido pelo proprietário ou pelo revendedor em caso de intervenção
- Falta de apresentação de uma prova de compra
- Falta de manutenção do produto
- Substituição de todas as peças de uso (rodas, partes em desgaste...) em utilização normal.

A partir de quando?

A contar da data de aquisição do produto.

Por quanto tempo?

24 meses consecutivos e não transmissíveis. O primeiro comprador é o único beneficiário.

O que deve fazer?

Guardar o talão de compra logo após a aquisição do produto. Se surgir algum problema, o produto deverá ser restituído junto do revendedor autorizado Bébé Confort e acompanhado do certificado de garantia devidamente preenchido. Qualquer produto endereçado directamente ao fabricante não poderá beneficiar da garantia.

Esta garantia está conforme a Directiva Europeia nº 1999/44/CE de 25 de Maio de 1999.

www.bebeconfort.com



DOREL FRANCE S.A.
Z.I. - 9 bd du Poitou
BP 905
49309 Cholet Cedex
FRANCE

DOREL BELGIUM
BITM Brussels International Trade Mart
Atomiumsquare 1, BP 177
1020 Brussels
BELGIQUE / BELGIE

DOREL (U.K.) LTD
Hertsmeare House,
Shenley Road,
Borehamwood
Hertfordshire WD6 1TE
UNITED KINGDOM

DOREL GERMANY
Augustinusstraße 9 c
D-50226 Frechen-Königsdorf
DEUTSCHLAND

DOREL NETHERLANDS
Postbus 6071
5700 ET HELMOND
NEDERLAND

DOREL ITALIA S.P.A.
a Socio Unico
Via Verdi, 14
24060 Telgate (Bergamo)
ITALIA

DOREL HISPANIA, S.A.
C/Pare Rodés n°26
Torre A 4°
Edificio Del Llac Center
08208 Sabadell (Barcelona)
ESPA—A

DOREL PORTUGAL
Parque Industrial da Varziela
Rua n° 1 - Arvore
4480-109 Vila do Conde
PORTUGAL

**DOREL JUVENILE
SWITZERLAND S.A.**
Chemin de la Colice 4
1023 CRISSIER
SWITZERLAND / SUISSE