

MODE D'EMPLOI

CUISINIÈRE ENCASTRÉE

EH B 4.3 ZR

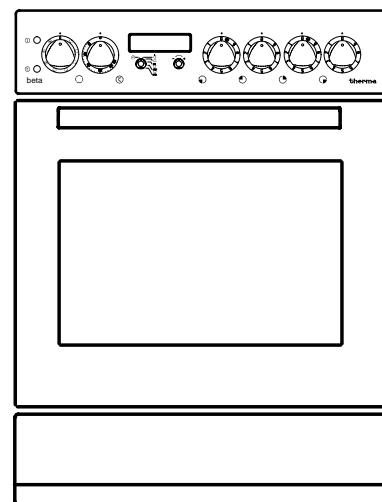

Chère cliente, cher client

Veillez lire attentivement ce mode d'emploi. Observez avant tout le chapitre "Règles de sécurité".

Conservez ce mode d'emploi afin de pouvoir le consulter ultérieurement, et remettez-le à l'éventuel propriétaire ultérieur de l'appareil.



Ils doivent impérativement être respectés.

Ce triangle d'avertissement et/ou les termes de signalisation "**Attention!**", "**Prudence!**" soulignent des indications qui sont importantes pour votre sécurité ou pour la capacité de fonctionnement de l'appareil.

1. Ce symbole vous guide pas à pas dans la manipulation de cet appareil.
2. ...
3. ...



Ce symbole précède des informations complémentaires concernant la manipulation et l'utilisation pratique de cet appareil.



Ce symbole signale des conseils et des indications relatifs à l'utilisation économique et écologique de l'appareil.

Ce mode d'emploi contient des indications permettant d'éliminer soi-même des pannes qui pourraient éventuellement survenir. Voir chapitre "Aide en cas de panne".

Si ces indications ne devaient pas suffire, vous avez deux points de consultation chez lesquels on pourra vous aider:

- Le point de service après-vente à proximité de chez vous (voir chapitre "Service après-vente") ou



Vous y recevrez une réponse à chaque question concernant l'équipement ou l'utilisation de votre appareil. Bien entendu, vos désirs, suggestions ou critiques sont également bienvenus. Notre objectif est de poursuivre l'amélioration de nos produits et prestations de services au profit de notre clientèle.

- En cas de problèmes techniques, notre service après-vente se tient à tout moment à votre disposition (vous trouverez les adresses et numéros de téléphone au chapitre "Service après-vente").

**Après vous avez pris connaissance du mode d'emploi,
nous vous prions, de renvoyer la carte de garantie remplie
le service après-vente à Mägenwil.**

Table des matières

Règles de sécurité	5
Sécurité électrique	5
Sécurité pour les enfants	5
Sécurité durant l'utilisation	5
Sécurité lors du nettoyage	5
Elimination	6
La cuisinière encastrée	7
Vue de l'appareil	7
Tableau synoptique	7
Equipement	8
Avant la première utilisation	9
Ajustage de l'heure réelle du jour	9
Nettoyage initial	9
Chauffage initial	9
L'horloge électronique	10
Ajustage du niveau du signal sonore	10
Si vous désirez utiliser l'horloge comme «réveil»	10
Les programmes automatiques	11
Programme instantané	11
Programme retardé	12
Les commutateurs pour le four	13
Commutateurs de fonction du four	13
Régulateur de température du four	13
La lampe de contrôle de fonction	13
La lampe de contrôle de température	13
L'utilisation du plan de cuisson	14
Manettes de réglage	14
Valeurs de référence pour la cuisson avec la table de cuisson	15
Applications des fonctions du four	16
Chaleur tournante	16
Grillades	16
Turbogril	16
Gril à petite surface	17
Gril à grande surface	17
Chauffage supérieur et inférieur	17
Séchage avec air chaud	18
Stérilisation	18
Informations générales sur le rôtissage et la cuisson	19
Nettoyage et entretien	20
Nettoyage du gril, des plaques, des moules et des glissières	20
Filtre à graisse de viande	21
Guides de plaques	21
Récipient réfléchissant	21
Panneau synoptique et porte du four	21
Appareils avec surface en acier inoxydable	22

L'éclairage du four - échange des ampoules	22
Conseil pratiques utiles	23
Si quelque chose ne fonctionne pas	23
Instructions d'installation	24
Montage	24
Connexion électrique	25
Caractéristiques techniques	26
Prescriptions	26
Table de cuisson et de rôtissage au four	27
Air chaud	27
Chauffage supérieur et inférieur	27
Rôti à basse température	30
Turbo-gril	31
Table de grillage	31
Table de stérilisation	32
Table de séchage	32
Service après-vente	34
Point de vente de rechange	34
Garantie	34
ThermaPhon	35

Règles de sécurité

La sécurité de cet appareil est conforme à la réglementation reconnue en matière de technique ainsi qu'aux prescriptions de sécurité applicables. Néanmoins, nous estimons devoir vous familiariser avec les consignes de sécurité suivantes.

Sécurité électrique

L'appareil doit être raccordé par un installateur électricien concessionnaire. La sécurité électrique des appareils encastrés exige un montage précis, conforme aux normes en vigueur.

- Tout appareil endommagé ne doit pas être utilisé. En cas de dérangement ou de défaut, dévissez puis retirez les fusibles.
- Par sécurité, toute réparation sur place de l'appareil et spécialement de ses organes d'alimentation ne peut être effectuée que par un électricien qualifié ou par un technicien du service de maintenance pour pallier aux dangers d'électrocution. En cas de panne, adressez-vous directement à notre service technique de vente.
- N'utilisez la cuisinière que seulement lorsque celle-ci aura été installée. Vous serez ainsi assuré de ne pas toucher accidentellement des composants électriques.

Sécurité pour les enfants

Éloignez les petits enfants. Ne laissez pas les enfants jouer avec la cuisinière.

Sécurité durant l'utilisation

Cet appareil peut uniquement être utilisé pour la cuisson et le rôtissage d'aliments à usage domestique.

- Avant la première utilisation, le four doit être chauffé à vide. Assurez-vous que l'aération de la pièce est suffisante et enclenchez la hotte d'aération si elle existe. L'apparition d'odeurs lors du premier échauffement est un phénomène normal.
- Les corps de chauffe situés au haut du four assurant le chauffage depuis le dessus et le gril, ainsi que le corps de chauffe inférieur, de même que les parois du four si elles sont chaudes peuvent présenter un danger de brûlure si l'on n'y prend pas garde.
- Utilisez des gants thermiques ou un torchon pour retirer sans se brûler les mets cuits.

- Si elle est ouverte, la porte du four ne doit pas être surchargée. Il est interdit de s'asseoir ou de grimper sur celle-ci.
- Si d'autres appareils doivent être raccordés au voisinage immédiat du four, il faut veiller à ce que les câbles de raccordement ne puissent pas entrer en contact avec le four ou rester coincés dans la porte chaude du four.
- A part les accessoires livrés, n'utilisez que des plats et des moules de cuisson résistant à la température élevée. Prenez garde aux recommandations du fournisseur.
- Certains commutateurs rotatifs de votre appareil possèdent une butée. N'essayez pas de tourner ce commutateur plus loin que cette butée, mais au contraire dans le sens opposé. Sinon, il s'ensuivra une détérioration du commutateur!
- Après chaque utilisation, contrôlez que l'appareil est bien éteint.
- Si vous utilisez des ingrédients à base d'alcool dans le four, il est possible qu'un mélange alcool-air légèrement inflammable se forme à l'intérieur. Dans ce cas, ouvrez la porte avec prudence. Ce faisant, éloignez toute présence de braise, d'étincelle ou de feu.

Sécurité lors du nettoyage

- Lors du nettoyage manuel de guides de plaques, éclairage du four et de la porte du four, aucun corps de chauffe ne doit être enclenché. Attendez que le four soit suffisamment refroidi pour pouvoir entrer en contact sans danger avec les organes internes.
- Maintenez toujours votre four parfaitement propre. Les éclaboussures de graisse et les taches dégagent une mauvaise odeur lorsqu'elles chauffent.
- Veillez à la propreté des surfaces assurant l'étanchéité de la porte ainsi que le cadre de la porte.
- Les charnières de la porte du four constituent un danger et elles ne peuvent être démontées et remontées que par un technicien expérimenté faisant partie de notre équipe après-vente.
- L'appareil ne doit pas être nettoyé avec un système de nettoyage à vapeur ou à haute pression pour des raisons de sécurité électrique.

Élimination

Éliminer le matériel d'emballage



Tous les éléments d'emballage sont recyclables, et les feuilles et parties en mousse dure doivent être marquées de manière appropriée. Éliminez correctement, s. v. p., le matériel d'emballage et les éventuels appareils anciens.

Veillez observer les règlements nationaux et régionaux ainsi que le marquage du matériel (séparation du matériel, ramassage des déchets, dépôts de matières valables).

Consignes d'élimination



L'appareil ne doit pas être enlevé avec les déchets domestiques.

Vous pouvez obtenir des renseignements sur les dates de passage ou les points de collecte auprès du service de nettoyage urbain local ou de l'administration communale.



Attention! Veuillez rendre inutilisables les anciens appareils ayant fini de servir, avant de les éliminer, sectionner le câble d'alimentation.

La cuisinière encastrée

Vue de l'appareil



Tableau synoptique



1. Sélecteur de fonction du timer
2. Sélecteur +/- pour régler le temps
3. Commutateur de surface de cuisson avant gauche
4. Commutateur de surface de cuisson arrière gauche
5. Commutateur de surface de cuisson arrière droite
6. Commutateur de surface de cuisson avant droite
7. Lampe de contrôle du four et du cuisson et les plaques chauffantes
8. Lampe de contrôle de la température du four
9. Sélecteur de fonction du four
10. Sélecteur de température du four

Équipement

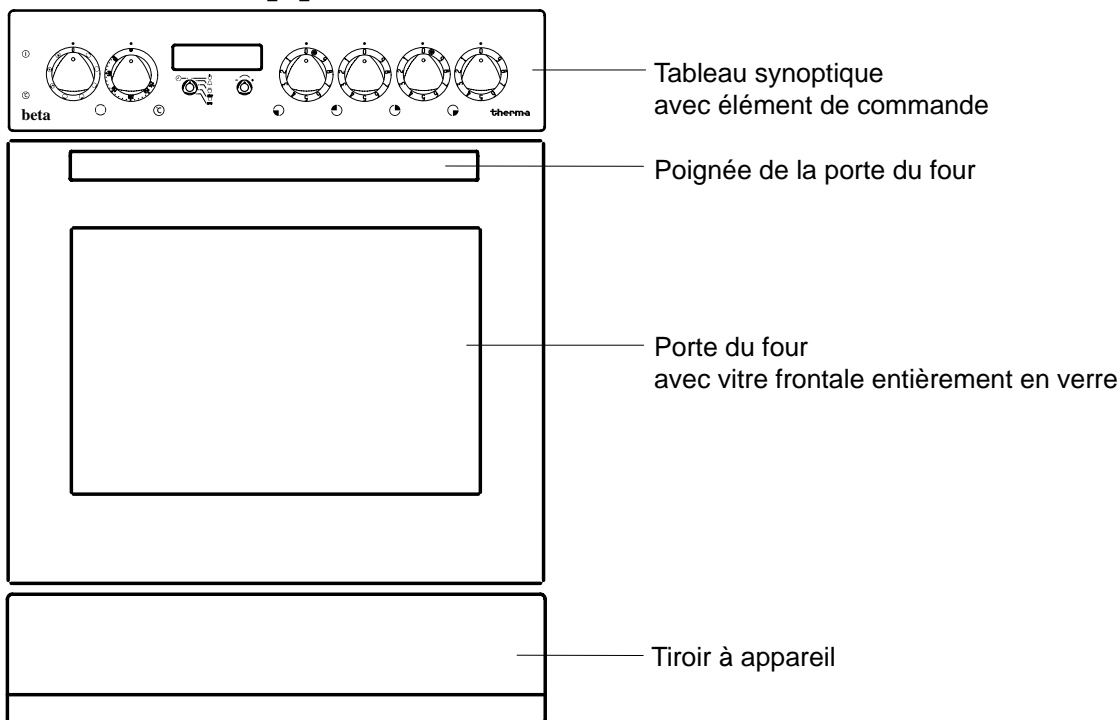
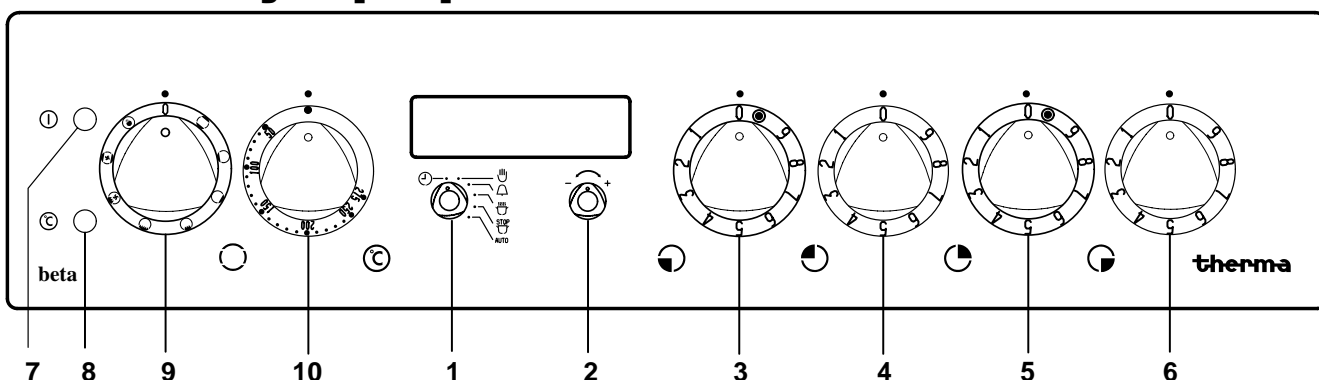
- A Rainures de guidage de plaque à pâtisserie
- B Corps de chauffe inférieur
- C Corps de chauffe du grill
- D Corps de chauffe supérieur
- C + D Gril à grande surface
- E + H Éclairage du four
- F Filtre à graisse de viande
- G Ventilation du four
- J Récipient réfléchissant
- 1 - 5 Guides de plaques (rainures)

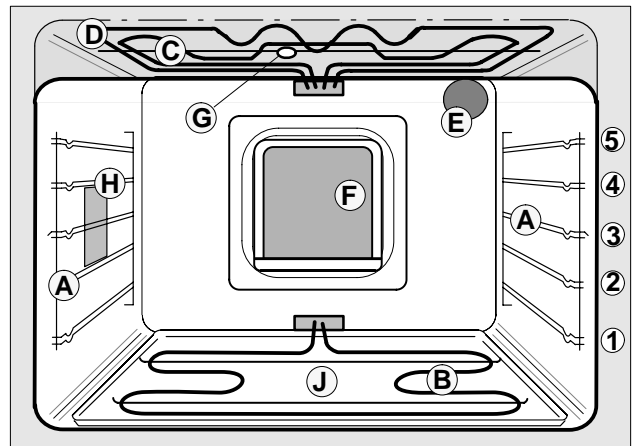

Accessoires du four



A part les accessoires livrés, n'utilisez que des plats et des moules de cuisson résistant à la température élevée. Prenez garde aux recommandations du fournisseur.

Le four est équipé des accessoires suivants:

- 2 Plaques à cuire
- 1 Rôtissoire pour cuire/rôtir/griller
- 1 Filtre à graisse de viande
- 1 Récipient réfléchissant

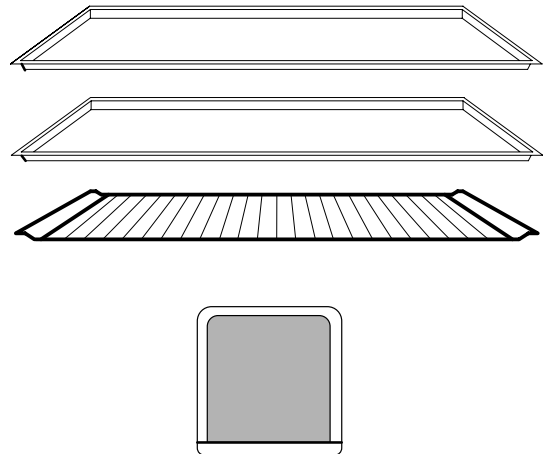

Guides de plaques

Le four est muni de 2 gradins contenant 5 rainures de hauteur différente. Ces hauteurs sont numérotées dans une table allant de 1 à 5, selon l'échelle suivante:

1 = le plus bas, 5 = le plus haut



Enfilez la plaque ou le rôti entre les deux tiges de guidage, ce qui facilite l'entrée et la sortie et assure le maintien pendant la cuisson.

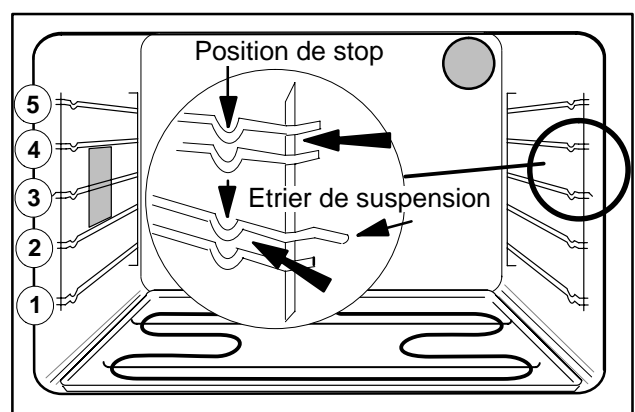

Avant la première utilisation

Ajustage de l'heure réelle du jour

Lors de la mise en service, c'est-à-dire dès que l'horloge est alimentée en électricité, le symbole «MARMITE», l'afficheur «0-00» et «AUTO» clignotent alternativement.

1. Positionnez le bouton rotatif gauche sur le symbole ☹.
2. Réglé l'heure actuelle en tournant le bouton rotatif droite sur la droite ou la gauche.
3. Placez le bouton rotatif gauche sur le symbole de la 🍷.

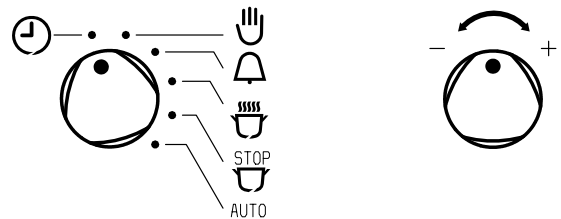

Nettoyage initial



Enlever du four tous les objets qu'il contient, à l'exception de la feuille de réflexion située sous le corps de chauffe inférieur. Enlevez soigneusement les étiquettes qui s'y trouvent encore, ainsi que les feuilles de protection (**Attention de ne pas enlever la plaque signalétique de l'appareil**).

Le tableau synoptique et la porte du four doivent être lavés à l'eau chaude contenant un détergent puis séchés.

Vous pouvez y voir plus clair en allumant l'éclairage interne en positionnant le sélecteur de fonction sur position éclairage.

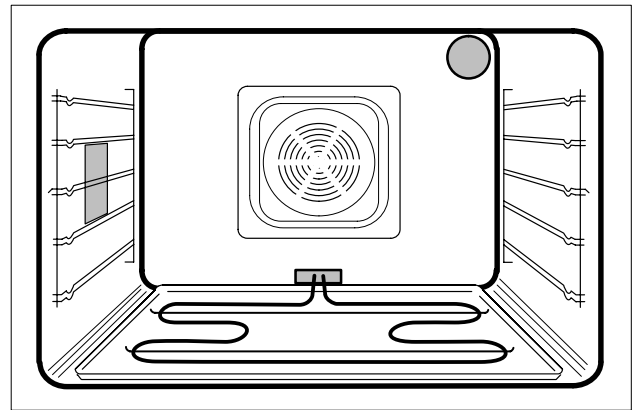

Chauffage initial



Le four doit être chauffé une première fois à vide. Assurez-vous que l'aération est suffisante. Le dégagement d'odeur est normal.

- Mettre le commutateur de fonction en position de chauffage haut et bas et le sélecteur de température sur 250°C.
- Laisser le four fermé chauffer pendant 60 minutes à cette température.

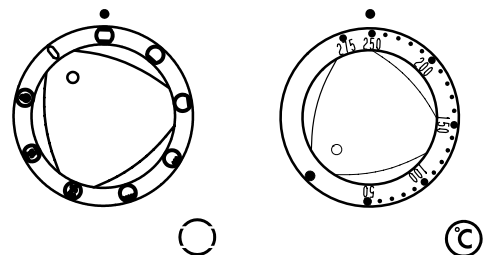



L'horloge électronique

L'horloge électronique de commutation indique l'heure réelle du jour. Il est possible de l'utiliser comme «réveil». Mais la principale caractéristique de cette horloge est de disposer d'un système automatique. Ce système vous facilite les opérations de cuisson au four.

i Il est nécessaire de régler l'heure lorsque l'affichage clignote, sinon le four ne peut pas fonctionner!

Ajustage du niveau du signal sonore

Le signal sonore peut être ajusté sur 3 niveaux divers.

- Lorsque l'affichage du temps est activé plus de 7 secondes sur les symboles  ou , le signal sonore peut être ajusté en tournant le bouton droite vers la gauche.
- Après avoir effectué le choix du signal sonore, placez le bouton gauche sur le symbole .

Si vous désirez utiliser l'horloge comme «réveil»

Vous pouvez régler soit une durée (maximum 23 hres 59 min.) ou une certaine «heure de réveil» (par ex. 14.10 heures).

1. Si vous désirez régler une durée «reveil», placez le bouton rotatif gauche sur le symbole .
2. Réglez la durée désirée en tournant le bouton rotatif droit vers la droite.

Le symbole «CLOCHE» s'allume sur l'afficheur et le temps écoulé est indiqué.

Un signal sonore retentit lorsque cette durée est écoulée.

3. Si vous tournez le bouton rotatif sur le symbole , le signal sonore est désactivé.

L'heure du jour réapparaît sur l'afficheur.

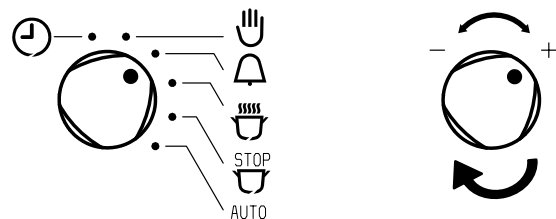

Les programmes auto-matiques

Vous pouvez modifier en tout temps les valeurs communiquées à l'horloge, même lorsqu'un programme est en cours de fonctionnement.

- Vous pouvez interrompre resp. annuler un programme déjà réglé ou en train de se dérouler, en ramenant sur «0:00» les valeurs réglées.

i Lorsqu'un programme est terminé, il est nécessaire de remettre toujours le bouton rotatif gauche sur le symbole . Sinon, il n'est pas possible d'utiliser manuellement le four.

Programme instantané

Réglez la durée désirée de cuisson ou de rôtissage. A la fin de cette durée, le four se déclenche et un signal sonore retentit.

Ce programme débute immédiatement après le réglage.

1. Enclenchez tout d'abord le four.
2. Tournez le bouton rotatif gauche sur le symbole . Le symbole «MARMITE» et la valeur «0:00» s'allument sur l'afficheur.
3. Réglez la durée désirée de cuisson au four en tournant le bouton droit vers la droite. Le programme débute aussitôt.

Le symbole «AUTO» s'allume sur l'affichage.

4. Pour indiquer l'heure du jour actuelle en évitant de dérégler sans intention le temps déjà réglé, tourner le bouton gauche sur le symbole .

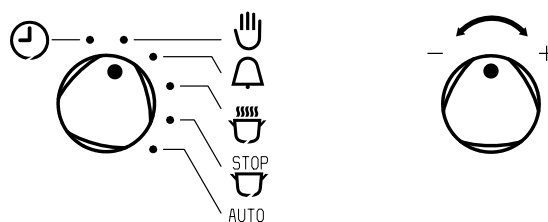
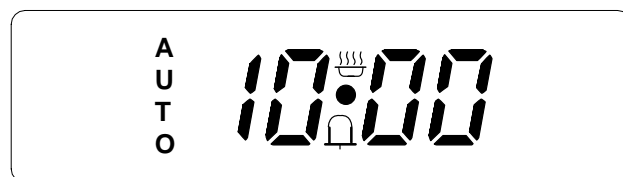
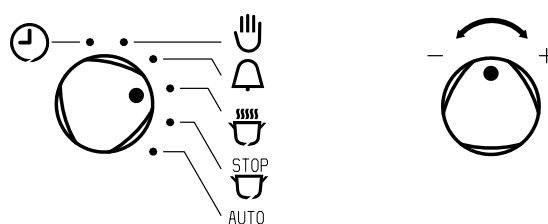
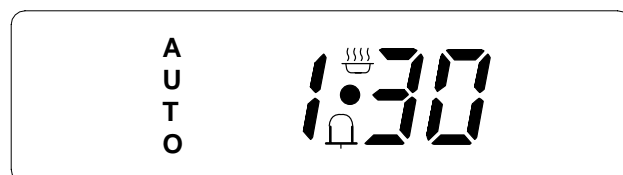

Dès que le temps réglé s'est écoulé, le four et le symbole «MARMITE» se déclenchent. Le symbole «AUTO» de l'afficheur clignote et un signal sonore retentit, lequel peut être arrêté en tournant le bouton rotatif gauche sur le symbole . Le symbole «AUTO» de l'afficheur s'éteint.

5. Tournez les interrupteurs de fonction et de température du four sur la position ARRET.





Programme retardé

Réglez la durée désirée de cuisson au four, ainsi que l'heure du jour à laquelle votre plat doit être prêt. L'horloge enclenchera et déclenchera automatiquement aux heures correctes le four, ainsi que toutes les fonctions et affichages nécessaires. Un signal sonore vous avertit lorsque la durée de cuisson au four est écoulée.

1. Ajustez la fonction du four et la température.
2. Tournez le bouton rotatif gauche sur le symbole .
3. Sélectionnez la durée désirée de cuisson au four en tournant le bouton droit vers la droite.
4. Tournez le bouton rotatif gauche sur le symbole .
5. En tournant le bouton droit, sélectionnez l'heure désirée à laquelle votre plat doit être prêt.

Le symbole «AUTO» s'allume sur l'affichage.

Dès que le chauffage du four s'enclenche, le symbole «MARMITE» s'allume sur l'afficheur.

 Pour indiquer l'heure du jour actuelle en évitant de dérégler sans intention le temps déjà réglé, tourner le bouton gauche sur le symbole .

Dès que le programme est terminé, le four et le symbole «MARMITE» se déclenchent. Le symbole «AUTO» de l'afficheur clignote et un signal sonore retentit, lequel peut être arrêté en tournant le bouton rotatif gauche sur le symbole , le symbole «AUTO» de l'afficheur s'éteint.

6. Tournez les interrupteurs de fonction et de température du four sur la position ARRET.

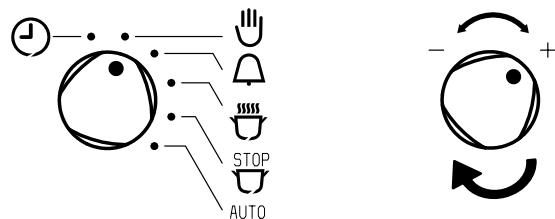
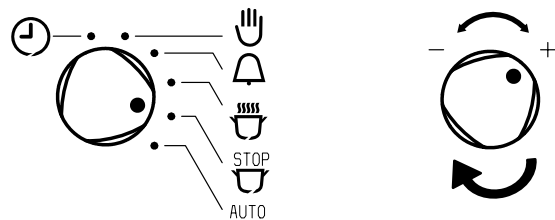
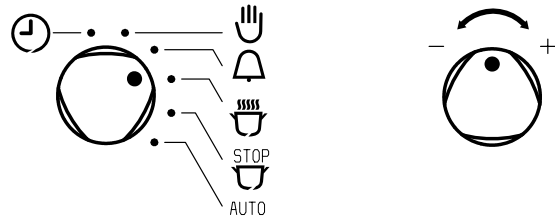
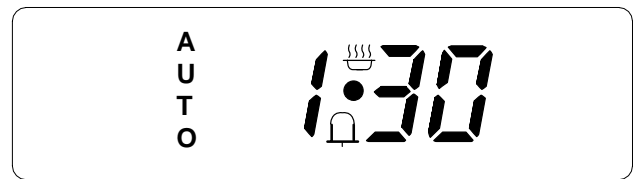

Les commutateurs pour le four

Commutateurs de fonction du four

Le commutateur de fonction peut être positionné en le tournant soit vers la droite soit vers la gauche. L'éclairage du four est enclenché avec n'importe quelle fonction autre que zéro.



Éclairage - a cette position enclenché et pour chaque fonction



Air chaud - Pour rôtir sur 3 niveaux différents. Chauffage par le corps de chauffe de la paroi arrière et le ventilateur du four



Turbogrill - grill à petite surface et ventilateur enclenchés



Gril à grande surface - chauffage en haut, corps de chauffe du gril et moteur du gril enclenchés



Gril à petite surface - corps de chauffe du gril



Chauffage en haut seulement



Chauffage en bas seulement



Chauffage en haut et en bas

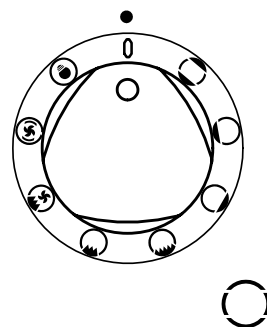

Régulateur de température du four

Positionner la température voulue en tournant vers la droite le commutateur réglant la température du four entre 50 et 275°C.



Ne pas tourner plus loin que la butée

Pour arrêter, revenir à la position "0".

Le four ne fonctionne que si le sélecteur de fonction et le régulateur de température sont enclenchés.

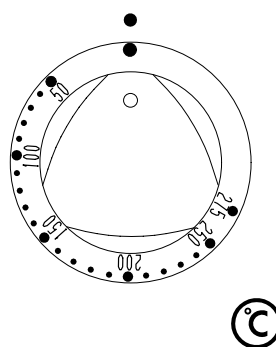

La lampe de contrôle de fonction

celle-ci s'allume lorsque le four est enclenché ou une plaque chauffante est en activité. Elle s'éteint lorsque tous les commutateurs sont en position HORS.

La lampe de contrôle de température

celle-ci s'allume lorsque le chauffage du four est enclenché et elle s'éteint lorsque la température choisie est atteinte et elle se rallume chaque fois que le thermostat réenclenche le chauffage pour maintenir la température.

L'utilisation du plan de cuisson

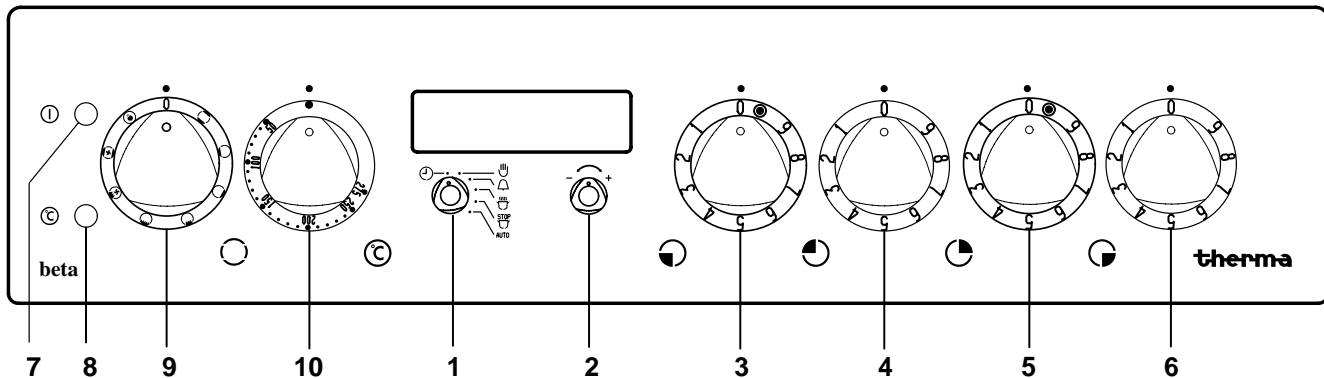

Les quatre commutateurs de droite situés sur le panneau de commande servent à enclencher et à régler la température des zones de chauffage vitrocéramiques ou des plaques de cuisson.

Manettes de réglage

Commutateur pour la zone de cuisson normale ou les plaques en fonte

La puissance désirée s'obtient en tournant vers la gauche ou droite dans les positions de 1 à 9.

Commutateur pour vitrocéramique à deux cercles

! **Attention!** Pour enclencher ne tournez que vers la droite et ne pas au-delà de la butée du symbole . Pour déclencher ne tournez que vers la droite.

Petit cercle intérieur pour la zone de cuisson normale ou les plaques en fonte

- Tournez le commutateur vers la droite. Les positions 1 à 9 sont utilisables.

Grand et petit cercle de cuisson pour vitrocéram à deux cercles

- Tournez le commutateur au-delà de la position 9 jusqu'au symbole . Le régulateur recule à la position 9.

Les deux circuits chauffants sont alors allumés et sont réglables ensemble entre les positions 1 à 9.

i En cas de réenclenchement de la zone à double circuit, le circuit extérieur doit à nouveau être enclenché séparément.

! Après son utilisation, contrôlez que votre cuisinière est bien éteinte. Tous les commutateurs doivent être en position 0.

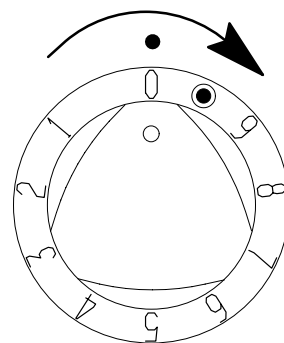
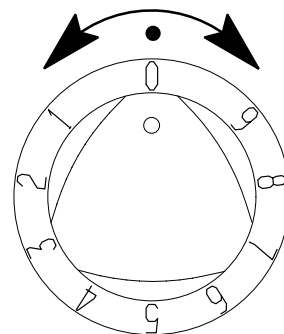

Valeurs de référence pour la cuisson avec la table de cuisson



Nous recommandons d'utiliser le degré de démarrage de cuisson "9" pour démarrer la cuisson ou faire revenir des aliments et ensuite sur un degré de poursuite de cuisson supérieur.



Coupez la zone de cuisson env. 5-10 minutes avant la fin du temps de cuisson de manière à utiliser la chaleur résiduelle. Vous économisez ainsi de l'énergie électrique.

Position des commutateurs	Cuisson	Exemples d'utilisations
9	Démarrage de la cuisson Cuisson forte	Faire revenir, démarrer la cuisson de grandes quantités de liquides, faire cuire des pâtes, faire revenir de la viande,
7 - 8	Cuisson forte Fritures	Frir de pommes frites, faire revenir p.e. du goulasch, râpés de pommes de terre, Cuisson forte de filets et steaks
5 - 6	Cuisson douce	Cuisson de la viande, escalopes, cordon bleu, côtelettes, fricadelles, saucisses fraîches, foie, roux, cuire douce, œufs, crêpes, frir des beignets.
	Cuire	Cuisson de quantités de mets assez grandes, de plats uniques et de soupes, cuire à l'étuvée de pommes de terre, consommés.
1 - 4	Cuire à la vapeur Cuire à l'étouffée	Faire cuire à l'étouffée de légumes, braiser de la viande, faire cuire du riz au lait.
	Gonfler	Faire gonfler du riz et des plats au lait (remuer entre-temps) faire cuire à l'étouffée de petites quantités de légumes, Échauffer de plats cuisinés.



Les exemples d'application doivent être adaptés suivant votre expérience en fonction de la qualité des casseroles et de la quantité des aliments.

Applications des fonctions du four

Chaleur tournante



Le four entier est chauffé par l'air chaud qui circule intensivement grâce à un ventilateur situé dans la paroi arrière. La température peut être réglée entre 40 et 275°C.

La fonction d'air chaud permet de transmettre plus rapidement que dans la méthode conventionnelle la chaleur à l'aliment à rôtir. La température peut être ainsi réduite d'environ 25°C par rapport à la recette pour le chauffage normal en haut et en bas.

Selon l'aliment à cuire ou à rôtir, on peut utiliser jusqu'à trois niveaux différents. Regardez le table de cuisson et de rôtissage au four page 27.

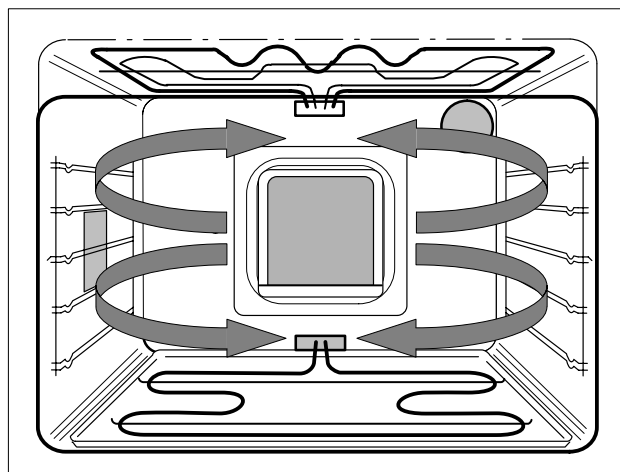

Grillades



La grillade s'opère généralement en fermant la porte du four. Ne laissez cependant pas votre gril sans surveillance.

La chaleur produite par les corps de chauffe rayonne contre le plafond du four et atteint la pièce à rôtir qui est placée en dessous. Les indications concernant la hauteur optimale de celle-ci se trouvent dans la table de grillade.

Pour griller, il suffit de positionner les sélecteurs de fonction et de température correspondants. Le choix de la fonction dépend de la qualité, de la quantité et de la hauteur de la viande à griller.

La température doit être adaptée au type de viande, car le thermostat du four assure son service et maintient la température à l'intérieur du domaine assigné, conformément aux valeurs de la table.

Turbogrill



La fonction turbogrill est intéressante pour rôtir les gros morceaux de viande, les gigots, la volaille, etc. Sélectionnez la fonction turbogrill et une température de 150 à 190°C.

Le gril à petite surface travaille avec le ventilateur pour répartir uniformément la chaleur. Non seulement la surface supérieure, mais aussi tous les côtés sont dorés uniformément.

Les pièces de viande de grande hauteur, les rôtis roulés, les carrés de porc, les jarrets ou la volaille acquièrent une surface bien dorée et croustillante, alors que l'intérieur reste tendre et juteux. Cette méthode de cuisson peut également s'appliquer aux gratins et aux soufflés.

Glissez la plaque à gâteaux dans les glissières à l'échelon 1 ou 2 en posant la grille supportant l'aliment à rôtir immédiatement dessus, ainsi que le montre la figure ci-contre.

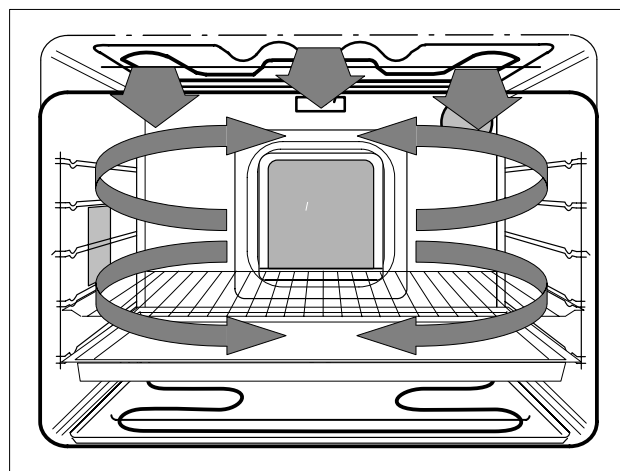

Fonctions de grill à surface

Pour les tranches plates, telles que les steaks, les côtelettes, les petites saucisses, le poisson ou autre. On peut également faire des toasts, brunir du massé-pain ou de la glace, réaliser une crème brûlée, gratiner un soufflé ou brunir un gratin. La chaleur rayonnée par le grill n'étant destinée qu'à brunir la surface et la rendre croustillante il ne faut l'utiliser qu'en fin de cuisson. Regardez la table de grillage page 31.

Si les aliments à griller sont gras, il vaut mieux les éloigner du corps de chauffe.

Glissez les aliments à griller à l'échelon 4 ou 5 selon l'épaisseur. La distance entre les aliments et le corps de chauffe peut varier vers le haut ou vers le bas selon la courbure de la voûte du grill. Il faut glisser la plaque à gâteaux dans les guides au niveau sous pour récupérer le jus et éviter l'encrassement du four.

i Si vous devez effectuer plusieurs grillades consécutives, il faut nettoyer la plaque après chacune d'elles.

Gril à petite surface



Pour des petites quantités de grillades de tranches plates ainsi que pour des demi-poulets, le grill à petite surface est particulièrement bien indiqué. Le domaine de température se situe entre 210 et 250°C.

Gril à grande surface



Cette fonction permet de griller des tranches plates ou des demi-poulets sur toute la surface de la plaque. La conjonction du grill à petite surface et du chauffage supérieur permet de maintenir une température réglable entre 210 et 275 °C. Regardez les tables de cuisson page 31.

Chauffage supérieur et inférieur



Le chauffage simultané en haut et en bas constitue le fonctionnement normal du four. Les corps de chauffe situés au plancher et au plafond de l'enceinte chauffante transmettent leur chaleur aux denrées à cuire. La température peut être réglée entre 50 et 275°C.

Le rôtissage et la cuisson par chauffage en haut et en bas ne sont possibles que sur un seul niveau:

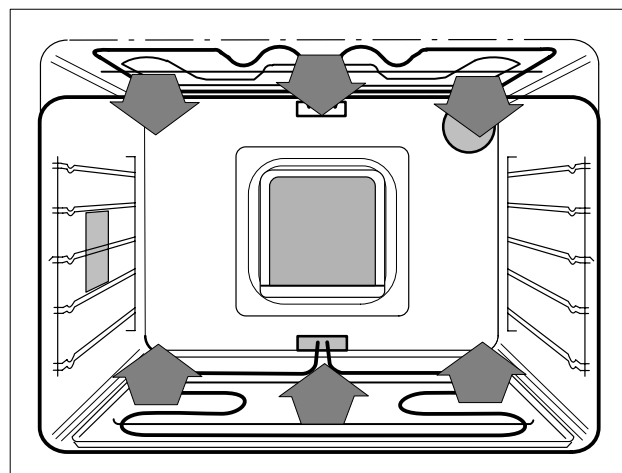
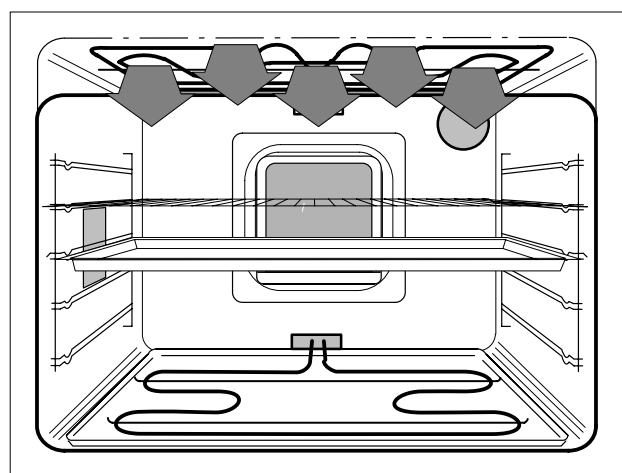
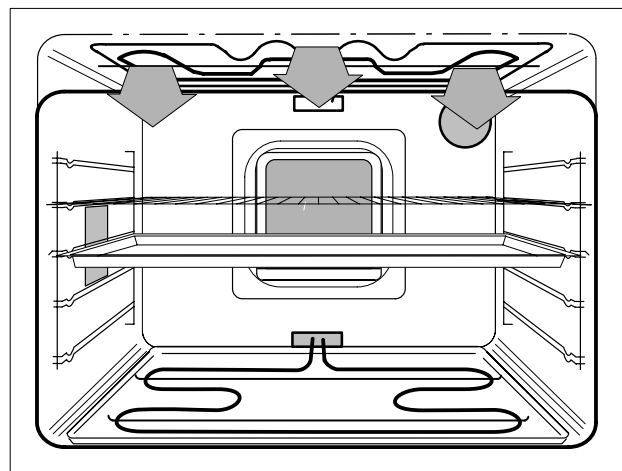

Séchage avec air chaud



Le séchage peut s'effectuer sur 3 ou 4 niveaux (voir la table de séchage) en prenant soin d'invertir de temps en temps les plateaux.

Garnissez la plaque de gâteau avec du papier de protection et disposez les produits à sécher aussi serrés que possible, mais sur une seule couche.

Plaque à séchage comme accessoire spécial, voir la bulletin de commande.

i Laisser ouverte d'environ 2 cm la porte du four, en plaçant un coin en bois.

Vérifier le degré de séchage de vos aliments avant la fin de la durée de séchage prévue:

Il suffit de prendre en main 2 ou 3 morceaux de l'aliment à sécher et de le presser entre le pouce et l'index. Il ne doit plus s'écouler aucun jus, mais le produit séché ne doit pas être cassant.

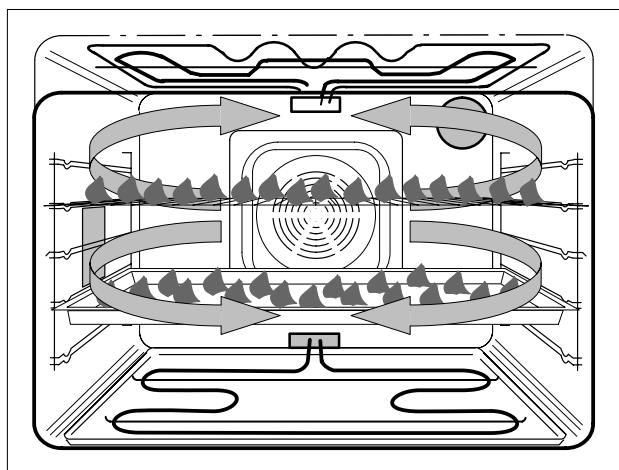

Stérilisation



avec chaleur inférieure ou air chaud

Blanchissez tout d'abord vos légumes, refroidissez-les sous l'eau froide et mettez-les dans les bocaux.

Les fruits préparés seront introduits directement dans les bocaux.

i Tous les verres utilisés devront être de même grandeur et en parfait état. Vérifiez l'étanchéité des caoutchoucs de fermeture.

Cuisez séparément de l'eau sucrée ou salée puis terminez le remplissage des bocaux jusqu'au 3/4 de leur hauteur.

Enfilez la plaque à gâteaux dans l'échelon inférieur puis disposez les bocaux bien alignés sur la plaque.

i Les bocaux ne doivent pas se toucher et ne doivent pas entrer en contact avec le four.

Le temps de stérilisation et la température se trouvent dans la table de stérilisation page 32.

i N'ouvrez jamais la porte du four pendant toute la durée de stérilisation.

Lorsque la stérilisation est terminée, retirez les bocaux du four et laissez-les refroidir sur une planche en bois ou sur une couverture, à l'abri de tout courant d'air.

Après refroidissement, vérifiez l'étanchéité de la fermeture. Si le couvercle s'enlève facilement, il faut répéter la stérilisation du bocal correspondant ou utiliser immédiatement son contenu.

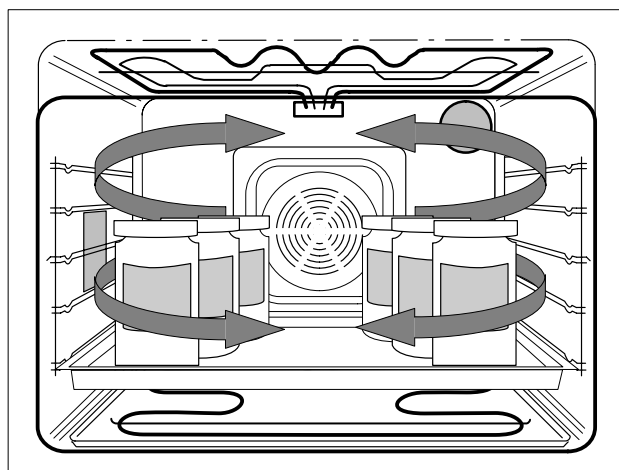
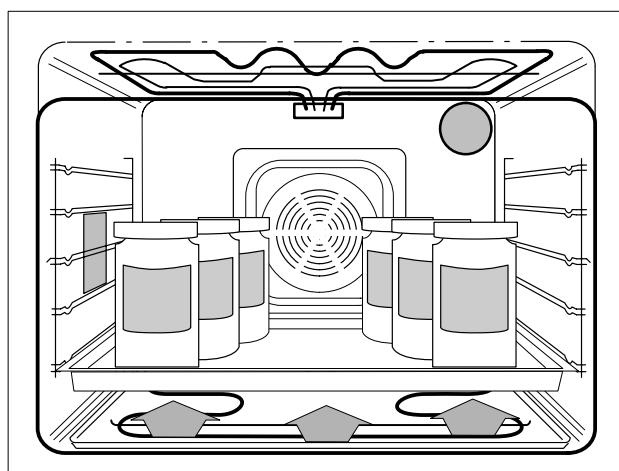

Informations générales sur le rôtissage et la cuisson

Rôtissage avec l'air chaud et chauffage en haut et en bas

Le temps de rôtissage dépend du genre du rôti choisi, de son poids et de sa hauteur. L'usage est de calculer le temps nécessaire par centimètre de hauteur:

- Boeuf, chasse 15 - 18 minutes
- Porc, veau 15 - 18 minutes
- Filet, roastbeef 10 - 12 minutes

Plus le morceau de viande est haut, plus la température du four peut être moins élevée.

L'état de cuisson de la viande peut être testé en pressant dessus avec une cuillère. Si le rôti ne s'enfonce pas, il est cuit.

Laissez le rôti dans le four une dizaine de minutes après l'avoir éteint, pour permettre au jus de s'écouler, ce qui simplifie le découpage.

Rôtir sur le gril

La pièce à rôtir doit être déposée sur le gril avec le côté à dresser tourné vers le haut. Enfilez la plaque du gril dans les glissières 1 ou 2 puis introduisez le gril juste au-dessus sur le rail de la glissière.

Rôtir dans une rôtissoire ou sur la plaque

Poser les gâteaux surgelés comme p.e. la pizza sur la plaque à gâteau couverte de papier de protection pour la cuisson pour éviter la déformation de la plaque de four par suite de grandes différences de température. Mettez le morceau de viande maigre, de chasse ou de hachis directement dans la rôtissoire (récipient à rôtir, en pyrex ou en terre cuite vernie) ou sur la plaque.

Si le temps de cuisson doit dépasser une heure, ajoutez les ingrédients pour la sauce dans la rôtissoire une demi-heure avant la fin de la cuisson, puis laissez dorer et complétez avec un peu d'eau chaude.

Faites rôtir les grands rôtis directement dans la plaque à pâtisserie à bord haut ou sur le gril avec la plaque à pâtisserie à bord haut posée en dessous du gril.

Ustensiles pour rôtir, griller et cuire

Pour rôtir et cuire avec l'air chaud, vous utiliserez de préférence les ustensiles livrés avec l'appareil, à savoir les formes claires et foncées pour la cuisson, la céramique et les formes résistant à la température. Notez que les plaques et les formes métalliques claires nécessitent un temps de cuisson plus long. Veuillez consulter les instructions remises à cet effet par le fabricant.

Les moules à cuire ou les autres ustensiles doivent

être posés sur la plaque à gâteaux.

Pour griller utilisez le gril et la plaque à pâtisserie à bord haut posée en dessous du gril.

Choix de la température

Le fonctionnement à air chaud accélère la transmission de la chaleur à la pièce à cuire par rapport à la méthode conventionnelle. La température indiquée dans la recette pour le chauffage uniquement en haut et en bas peut être diminuée de 25°C.

Filtre à graisse de viande

Installez le filtre à graisse de viande avant de lancer le rôtissage à l'air chaud ou avec le turbogrill. Ce filtre protège l'intérieur du four d'une salissure exagérée.

Il faut par contre enlever ce filtre lors de la cuisson normale. La meilleure répartition de la chaleur permet de diminuer le temps de préparation.

Préchauffage

Le préchauffage n'est plus nécessaire dans la plupart des préparations, car la température préréglée est atteinte très rapidement (Veuillez consulter la table des temps de rôtissage et de cuisson).

Nous recommandons de préchauffer:

- Steaks et tranches de viande, telles que filet, roastbeef, escalope ou côtelette. Les pores de la viande se referment plus rapidement et l'intérieur reste plus juteux.
- Pâtisserie pouvant couler facilement, petits pains, gâteaux, roulades, etc.

Il suffit alors de prérégler la température voulue et d'attendre que celle-ci soit atteinte avant d'introduire les mets.

Remarques sur l'utilisation de la table des temps de cuisson

En cas de températures trop élevées le gâteau cuit vite de haut en bas, il ne lève pas proprement ou il tombe parce que trop peu d'humidité pouvait se dégager.

Si le temps de cuisson est trop long, ou si le dessus de l'aliment à cuire ne brunit pas comme il serait souhaitable, vous mettez une température plus haute.

Le brunissement régulier des gâteaux peut être amélioré en diminuant d'environ 10°C la température de cuisson indiquée et en rallongeant le temps de cuisson mentionné.

Les données de la durée de cuisson peuvent varier en fonction de la grandeur des oeufs utilisés, des possibilités de liaison de la farine et de la matière du moule choisi.

Nettoyage et entretien

Lors du nettoyage de guides de plaques, éclairage du four et de la porte du four, aucun corps de chauffe ne doit être enclenché. Attendez que le four soit suffisamment refroidi pour que vous puissiez toucher sans danger les organes internes. Seul l'éclairage du four peut rester en fonction.

 L'appareil ne doit pas être nettoyé avec un système de nettoyage à vapeur ou à haute pression pour des raisons de sécurité électrique.

Nettoyez régulièrement et à fond votre four lorsqu'il est tiède ou froid. Évitez la combustion des éclaboussures grasses.

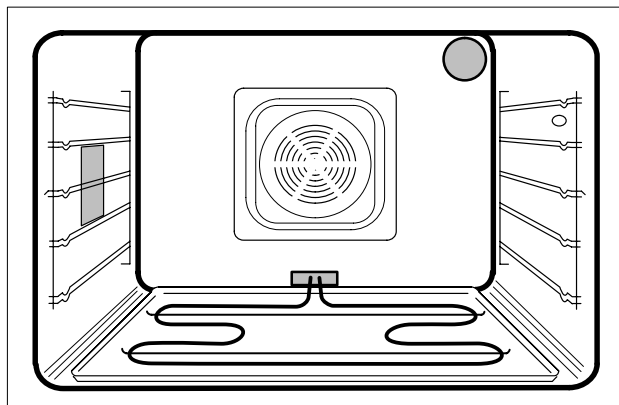



Nettoyage du four catalytique

(surface rugueuse, poreuse)

Votre four est équipé d'un système de nettoyage catalytique chargé de brûler les petits résidus à une température supérieure à 200°C. Les petites taches grasses sur les parois du four sont tout à fait normales. Soyez attentif aux indications suivantes pour un fonctionnement optimal du système de nettoyage.

Après avoir rôti ou grillé un mets produisant de fortes éclaboussures (viande grasse, poulet, etc.), on peut laisser le four vide enclenché à température maximale pendant 5 minutes, puis le laisser refroidir avant de le nettoyer.

 N'utilisez pas de produit pouvant provoquer des griffures, de détergent moussant, de spray pour four ou de paille de fer, car ces produits détruisent les propriétés d'autonettoyage du four.

 N'ouvrez que rapidement le four afin de renforcer l'effet autonettoyant.

 N'utilisez pas de chiffons textiles, car les filoches restent prises dans la rugosité des surfaces autonettoyantes.

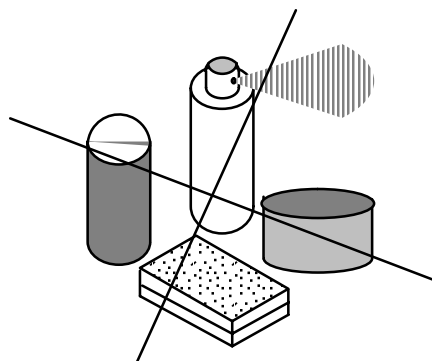

Nettoyage du gril, des plaques, des moules et des glissières

Ces objets doivent être nettoyés à l'aide d'eau chaude savonneuse. Ces pièces ne supportent pas le passage dans la machine à laver la vaisselle.

Filtre à graisse de viande

Après chaque utilisation, nettoyez ce filtre avec une brosse douce et de l'eau chaude savonneuse, ou mettez-le dans le lave-vaisselle. Si l'encrassement est important, il faut le laisser tremper.

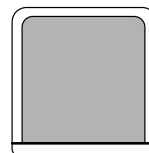

Guides de plaques

Pour faciliter le nettoyage des guides de plaques, on peut les sortir du four.

A la hauteur de la position 3, les supports peuvent être retirés de la paroi par l'avant, puis on dégage l'arrière et on peut sortir le support par l'avant du four.

Pour remonter le support, il suffit de le suspendre par l'arrière, puis d'introduire les crochets de la partie avant dans les trous de la paroi et d'enfoncer le support dans sa position normale.

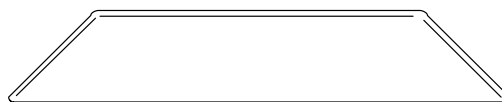
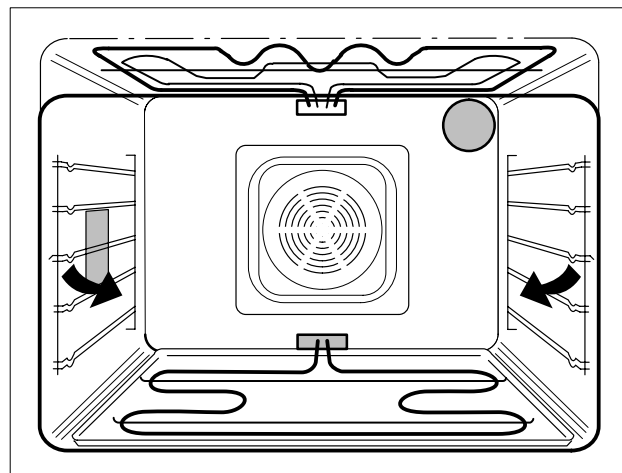

Récipient réfléchissant

 N'utilisez pas de détergent pouvant provoquer des rayures, ni de laine d'acier. Ne pas le nettoyer dans le lave-vaisselle.

Il suffit de laver le récipient après chaque utilisation, à l'aide d'une brosse douce et de l'eau chaude savonneuse. Si l'encrassement est important, il faut le laisser tremper.

 Utilisez une base lisse lors du nettoyage pour empêcher des déformations.

Panneau synoptique et porte du four

 Veillez à la propreté des surfaces assurant l'étanchéité entre la porte et son cadre.

Le panneau de commande et le côté extérieur de la porte du four doivent être nettoyés avec un chiffon humecté d'un détergent ou d'un nettoyant pour les vitres et ensuite séchés.

 **Ne pas utiliser des nettoyants acidifiés agressifs ou des produits de nettoyage pour vitrocéramique!** Ceux-ci détruisent la couche.

N'utiliser que des détergents pour le côté intérieur de la porte du four.

 La vitre intérieure est recouverte d'une couche résistante au rayonnement de la chaleur. Des nettoyants agressifs et gratter ou écurer fortement abîment la couche et diminuent l'effet de résistance au rayonnement de la chaleur.

Lors du nettoyage de la porte faites attention à ce que les étriers reposent fermement sur les charnières, ceci toujours de la porte en direction du four.

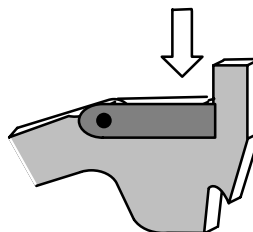
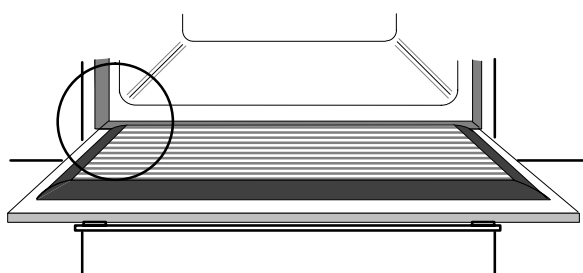

Appareils avec surface en acier inoxydable



Lors du nettoyage, veillez à ce que la finition de la surface en acier inoxydable ne se fasse pas contre la structure (les fines lignes horizontales). **Pas de mouvements circulaires!**

Pour enlever les taches normales, passez simplement un chiffon doux, propre et humide - des chiffons de microfibre sont particulièrement bons pour ce but.

Les produits égratignants et abrasifs ne sont pas appropriés.

Pour enlever les taches tenaces, servez vous d'un produit approprié à l'acier inox que l'on trouve habituellement dans le commerce. Veuillez observer les instructions relatives à l'emploi de produits de nettoyage et d'entretien.

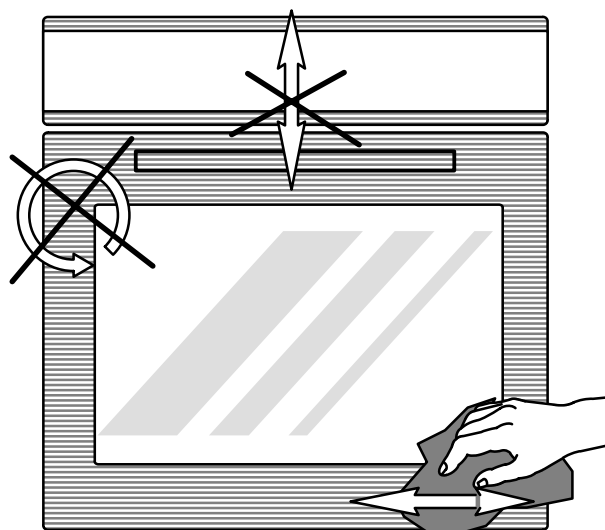

L'éclairage du four - échange des ampoules



Avant de faire l'échange, il faut obligatoirement déconnecter l'alimentation électrique de tout l'appareil, en enlevant les fusibles.

Il est possible de remplacer soi-même les ampoules défectueuses.

La nouvelle ampoule de 25 watts, à 230/240 volts, avec un culot E 14, doit pouvoir résister à une température de 300 °C. Vous pouvez l'obtenir auprès de notre magasin central de pièces de rechange ou chez un électricien spécialisé.

La lampe en haut à droite dans la face arrière du four est protégée par un verre rond de protection que l'on peut facilement dévisser.

L'ampoule située dans la paroi gauche est recouverte par une protection carrée en verre spécial qu'il faut retirer délicatement à l'aide d'un tournevis à pointe large, ainsi que le montre la figure ci-contre. Au préalable, il est nécessaire d'enlever le rail de guidage gauche de la plaque.

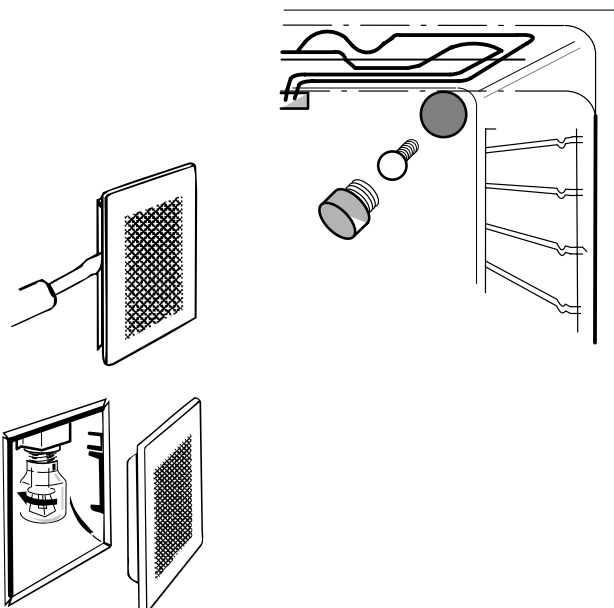

Conseil pratiques utiles

Problème	Cause probable	Solutions
Le rôti ou le soufflé ne monte pas suffisamment	Erreur de température choisie	Consulter la table des températures
Le rôti ne brunit pas	Température trop élevée Mauvais moule utilisé	Élever la température, vérifier l'état de cuisson, s'il le faut, raccourcir le temps Pour chaleur haut et bas, utiliser un moule foncé
Le rôti brunit trop	Température trop élevée	Consulter la table des températures, diminuer la température et raccourcir le temps de cuisson
Le rôti est trop sec	La durée de cuisson est trop longue avec une température trop basse	Consulter la table des températures, augmenter la température et raccourcir le temps de cuisson
Le rôti est trop humide	L'humidité n'a pas pu s'échapper à cause de la température trop élevée Trop d'humidité dans la pâte	Choisir la température la plus basse indiquée dans la table Préparer une pâte moins humide

Si quelque chose ne fonctionne pas

Problème	Cause probable	Solutions
Le four ne fonctionne pas	Panne d'alimentation électrique	Vérifier les fusibles
Le four ne chauffe pas, malgré la sélection de fonction et de température	Le programme automatique a été établi pour s'enclencher plus tard	Supprimer l'enclenchement automatique existant et le programmer à nouveau
L'éclairage du four ne fonctionne pas	L'ampoule est défectueuse	Remplacer l'ampoule, regardez page 22
L'horloge électronique affiche AUTO, 0:00 et MARMITE en clignotant	Une panne d'alimentation électrique s'est produite il y a un moment	Remettre à jour la date et l'heure, regardez page 9



Les appareils défectueux ne doivent plus être utilisés. En cas d'incident, dévisser et retirer le fusible. Ne modifiez pas l'appareil. Toute intervention non qualifiée peut causer des dommages matériels ou corporels.

Si les conseils ci-dessus sont insuffisants, veuillez contacter notre service technique.

Instructions d'installation

Cuisinière à encastrer SMS largeur 55 cm (400V)

Montage

 En cas de montage dans des matériaux inflammables, les normes NIBT 2000, chapitre 4.2.2 et les directives de protection contre l'incendie et leurs ordonnances de l'association des assurances incendie cantonales doivent obligatoirement être respectées.

- a) Monter les plaques de cuisson en suivant les instructions no. 374307900/374307901, de façon que les connecteurs de plaque de cuisson puissent être assemblés, avant que le four sera encastré.

Connecter correctement les plaques de cuisson. Une mise à la terre séparée n'est pas nécessaire.

- b) Monter les plans de cuisson et les surfaces de cuisson vitrocéramique en suivant les instructions de montage séparées.
2. Tirer le tiroir d'ustensiles jusqu'à la butée finale, le soulever et l'enlever.
3. Glisser la cuisinière dans la niche de façon à obtenir un montage affleuré.
4. Fixer la cuisinière latéralement, des deux côtés à l'aide des 2 vis (**détail A**).

 Si l'encastrément se fait à proximité d'un chauffage à bois il est indispensable d'installer un panneau réfractaire et isolant contre la chaleur au niveau de l'appareil et jusqu'à une profondeur de 30 cm.

 Au cas où l'encastrément se fait dans une cuisine métallique ancienne, le four peut être fixé en haut avec un angle de fixation no. 805013250-00/8. Pour ce faire forer 2 trous à diamètre 2,8 mm selon estampage (**détail C**).

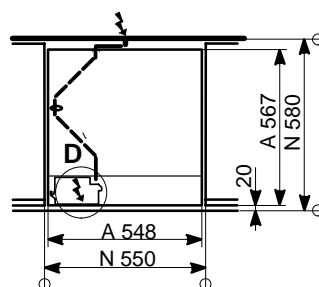
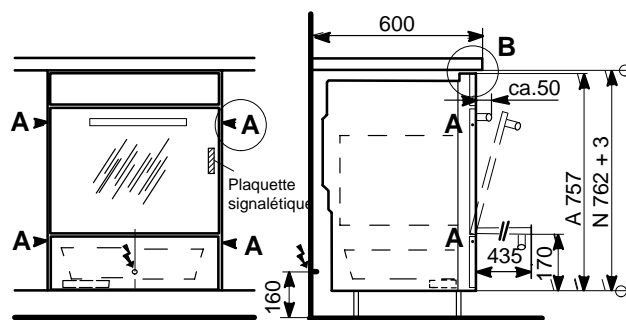

A = Appareil
N = Niche

détail A

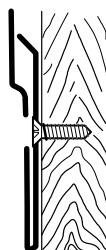

détail B

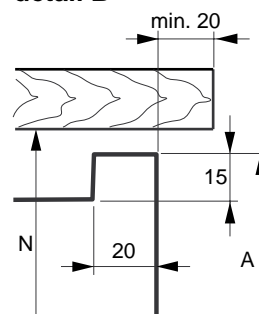

détail C

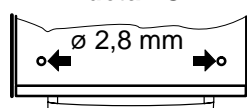

Connexion électrique

La connexion au secteur doit être exécutée par un électricien agréé.

Le câble d'alimentation doit être au moins de type H05VV-F ou supérieur.

L'installation doit posséder un câble d'alimentation avec fiche ou, en cas de raccordement fixe, l'installation électrique domestique doit comporter un dispositif permettant de séparer l'appareil du réseau sur tous les pôles simultanément avec un interstice d'ouverture de contact de min. 3 mm (NIBT 2000).

La connexion électrique par l'intermédiaire d'une prise doit être prévue du côté bâtiment de manière que la prise soit placée hors de l'espace coordonné. En cas de connexion directe prévoir une longueur de câble d'environ 120cm.

1. Ouvrir la boîte de bornes de connexion (**détail D**).
2. Ouvrir la fermeture à déclic de l'arrêt de traction (**détail E**).
3. Raccorder les bornes en se référant au couplage.
4. Assurer l'arrêt de traction en pressant fixe la fermeture à déclic (**détail F**).
5. Refermer la boîte de bornes de connexion
6. Placer le faisceau de cables dans la fixation plastique et vriller (**détail G**).



En cas de service il faut débrancher l'appareil du réseau.

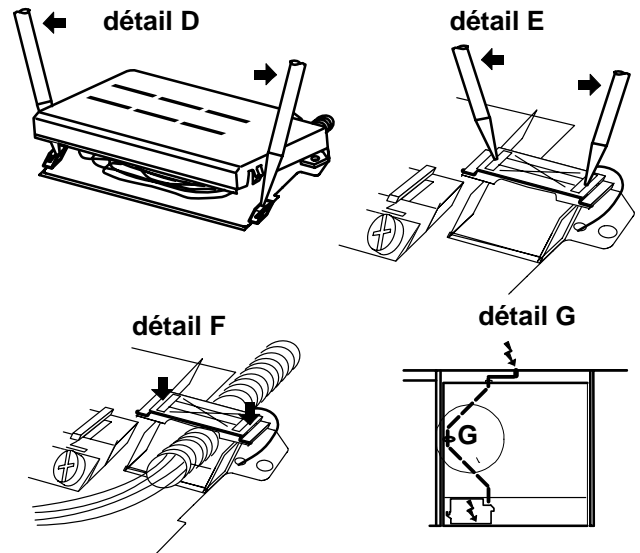

Couplage

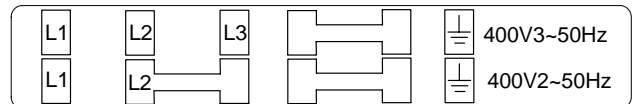

Désignation des phases:

L1, L2, L3 (correspondant à R, S, T).

Caractéristiques techniques

Dimensions extérieures

Hauteur	75,7 cm
Largeur	54,8 cm
Profondeur	56,7 cm
Profondeur max. avec porte ouverte	100,2 cm
Poids total netto	46,0 kg

Dimensions intérieures du four

Hauteur	29,5 cm
Largeur	40,8 cm
Profondeur	40,6 cm
Volume	49,0 l

Consommation électrique

Chauffage supérieur	1200 W
Chauffage inférieur	1100 W
Corps de chauffe de la paroi arrière	2400 W
Gril à infrarouge	1800 W
Gril à grande surface	3000 W
Turbogril	1800 W

Prescriptions



Cet appareil est conforme aux directives CE
73/23/CEE du 19.02.1973 (Directives sur la basse tension)
89/336/CEE du 03.05.1989 (Directives CEM y compris directives de modification 92/31/CEE)
90/683/CEE.

Veillez inscrire dans ce cadre les données de la plaque signalétique de votre appareil.
Vous trouverez la plaque signalétique à droite sur le cadre du four si la porte est ouverte.

Veillez toujours indiquer ces données

si:

- vous demandez l'intervention du service après-vente
- vous commandez des pièces de rechange ou des accessoires
- vous avez des questions techniques

Therma

kW V

~50Hz

Prod-nr:





Ⓢ EZ 13

Typ





Serie

EH B4.3 ZR



- Les temps de cuisson indiqués sont des valeurs approximatives
- La méthode recommandée de cuisson, chauffage de supérieur et inférieur ou air chaud est imprimé en **caractère gras**
- Les indications de température qui sont munies d'un astérisque nécessitent un préchauffage à la température indiquée

Table de cuisson et de rôtissage au four	Cuisson au four (Regardez à page 13)							
	Chauffage de supérieur et inférieur 			Air chaud (AC) 			(AC) 	(AC) 
	Temp °C	Temps min.	Rainure	Temp °C	Temps min.	Rainure	2 niveaux	3 niveaux
Tartes (pâte brisée et feuilletée)								sans filtre à graisse de viande
avec fruits frais avec liaison sucrée	230*	40 - 45	2	200*	40 - 45	2	2 + 4	---
avec fruits surgelés avec liaison sucrée	240*	45 - 55	2	210*	40 - 45	2	---	---
Tarte française (sans liaison sucrée)	230*	45 - 50	2	200*	45 - 50	2	---	---
Tarte au fromage	210*	45 - 50	2	190*	40 - 45	2	---	---
Tarte aux champignons	240*	25 - 30	2	210*	35 - 40	2	---	---
Tarte au brocoli / poireau	200*	50 - 55	2	---	---	---	---	---
Tarte surprise	200*	40 - 45	1	---	---	---	---	---
Gâteaux - tourtes (pâte à cake, pâte levée, pâte au seré)								sans filtre à graisse de viande
Biscuit	180*	30 - 35	2	160*	40 - 45	3	---	---
Roulade	240*	6 - 10	3	200*	7 - 10	3	---	---
Gougelhopf	175*	60 - 65	2	160	65 - 70	2	---	---
Apple pie (pâte levée)	175*	50 - 55	2	160	40 - 45	3	---	---
Tranches au rhum, aux oranges ou aux carottes	200	20 - 25	3	180	20 - 25	3	---	---
Cake marbré	180	60 - 70	2	160	60 - 70	2	---	---
Cake tyrolien	180	65 - 70	2	160	65 - 70	2	---	---
Cake à la noix de coco	180	60 - 65	2	160	60 - 65	2	---	---
Tarte aux courgettes douces	180	60 - 65	2	160	55 - 60	3	---	---
Cake aux noix	180	60	2	160	65	2	---	---
Tourte au céré / au fromage	180	90	2	Laisser reposer 10 minutes dans le four éteint				
Petits biscuits (pâte à biscuit, pâte sablée, masse à meringue)								sans filtre à graisse de viande
Pâtisserie soufflée, choux à la crème	210*	40 - 45	3	190	45 - 50	3	2 + 4	---
Fonds de pâte sablée pour tourtes	190*	20 - 25	2	160	25 - 30	2	---	---
Fonds de tartelettes	190*	20 - 25	2	180	20 - 25	3	1 + 4	---
Miroirs	180*	25 - 28	3	160*	20 - 25	3	2 + 4	---
Meringues	90	2h - 3h	3	90	2h - 3h	3	1 + 4	1+3+5
Pâte feuilletée								sans filtre à graisse de viande
Petits salés pour l'apéro	210*	15 - 20	3	190*	15 - 20	3	1 + 4	1+3+5
Croissants au jambon	220*	25 - 28	3	220*	20 - 25	3	1 + 4	1+3+5
Croissants aux amandes							1 + 4	1+3+5
Feuilletés	200*	20 - 25	3	180*	18 - 23	3	1 + 4	---
Filet de porc en croûte	220*	40 - 45	2	210*	40 - 45	2	---	---
Petites saucisses en croûte	220*	20 - 25	3	200*	20 - 25	3	1 + 4	1+3+5





- Les temps de cuisson indiqués sont des valeurs approximatives
- La méthode recommandée de cuisson, chauffage de supérieur et inférieur ou air chaud est imprimé en **caractère gras**
- Les indications de température qui sont munies d'un astérisque nécessitent un préchauffage à la température indiquée

Table de cuisson et de rôtissage au four	Cuisson au four (Regardez à page 13)							
	Chauffage de supérieur et inférieur 			Air chaud (AC) 			(AC) 	(AC) 
	Temp °C	Temps min.	Rainure	Temp °C	Temps min.	Rainure	2 niveaux	3 niveaux
Pâte levée (gâteaux, tresses, pain et pizzas) sans filtre à graisse de viande								
Couronne briochée	190*	35 - 40	2	170	30 - 35	2	---	---
Nid d'abeille (plaque spéciale profonde)	200*	18 - 20	3	200*	18 - 20	3	---	---
Gougelhopf	180*	50 - 60	2	160	50 - 55	2	---	---
Tresse	200	35 - 40	2	190	30 - 35	2	1 + 4	---
Criissant	200*	30	2	180*	28 - 35	3	1 + 4	---
Pain selon taille	220	40 - 45	3	200	45 - 50	3	1 + 4	---
Petits pains	220	18 - 20	3	200	18 - 20	3	1 + 4	---
Jambon cuit dans le pain préchauffer cuire	220* 180	110-120	1	---	---	---	---	---
Petit pain fraîchement cuit	250*	5	2	230*	5	3	1 + 4	---
Petit croissant fraîchement cuit	220*	5	2	200*	5	3	1 + 4	---
Pizza (plaque originale de cuisson)	200*	15 - 20	2	200*	15 - 20	2	---	---
Pizza (plaque en terre cuite - préchauffer 20 min.)	275*	9 - 10	1	240*	8 - 10	1	---	---
Délicatesses du monde entier sans filtre à graisse de viande								
Cake américain aux bananes (USA)	180*	70	2	160*	70	2	---	---
Gâteau au coco d'Itaparica (Brésil)	180	45 - 50	2	---	---	---	---	---
Tourte de Linz (Autriche)	180	40 - 45	2	160	40 - 45	3	---	---
Tourte Sacher (Autriche)	180	50	2	160	50	3	---	---
Savarin (France)	180	25	2	---	---	---	---	---
Spécialités suisses sans filtre à graisse de viande								
Pitte au Prättigau (Grisons)	180	40 - 45	2	160	35 - 40	2	---	---
Pain de poire (Suisse orientale)	200	45 - 50	2	180	45 - 50	2	1 + 4	---
Tourte aux carottes (Argovie)	180*	45 - 50	2	160	50 - 55	2	---	---
Vol au vent glaronais (Glaris)	200*	35 - 40	2	180*	35 - 38	2	---	---
Pain d'épice	180*	18 - 20	3	160*	16 - 18	3	---	---
Tourte du presbytère (Zurich)	220*	35 - 40	2	190*	30 - 35	2	---	---
Biscuits de Noël sans filtre à graisse de viande								
Milans et tous les biscuits à pâte au beurre	180*	15 - 18	3	160*	15 - 20	3	2 + 4	1+3+5
Biscuits à sécher	160*	15 - 20	3	140*	15 - 18	3	2 + 4	1+3+5
Pain d'épice	175*	15 - 25	3	175*	15 - 25	3	2 + 4	1+3+5
Pain d'anis Laisser sécher les biscuits pendant la nuit sur une tôle pour la cuisson au four.	140*	18 - 22	3	130*	18 - 22	3	2 + 4	1+3+5

- Les temps de cuisson indiqués sont des valeurs approximatives
- La méthode recommandée de cuisson, chauffage de supérieur et inférieur ou air chaud est imprimé en **caractère gras**
- Les indications de température qui sont munies d'un astérisque nécessitent un préchauffage à la température indiquée

Table de cuisson et de rôtissage au four	Cuisson au four (Regardez à page 13)							
	Chauffage de supérieur et inférieur 			Air chaud (AC) 			(AC) 	(AC) 
	Temp °C	Temps min.	Rainure	Temp °C	Temps min.	Rainure	2 niveaux	3 niveaux
Toast et Gratins sans filtre à graisse de viande								
Toast Hawaii	240*	10 - 15	2	230*	10 - 15	2	1 + 4	---
Toast Champignons	240*	10 - 15	2	230*	10 - 15	2	1 + 4	---
Gratin de nouilles	200	45 - 55	2	190	40 - 50	2	1 + 4	---
Soufflé aux cerises (moule de 2 litres)	200*	35 - 38	2	---	---	---	---	---
Gratin de pomme de terre	200	60 - 65	2	180	60 - 65	2	1 + 4	---
Tomates garnit avec du fromage	200*	25 - 30	3	190*	25 - 30	3	1 + 4	---
Glace gratinée avec masse à meringue	---	---	---	250*	3 - 4	3	---	---
Légumes, riz, maïs, etc. comme accompagnement sans filtre à graisse de viande								
Mais, couvert	200*	30	2	190*	30	2	---	---
Riz, couvert	200*	30	2	190*	30	2	---	---
Frites au four blanchies	220*	30 - 35	3	200*	30 - 40	3	1 + 4	---
Frites au four (brutes)	230*	30 - 40	3	200*	30 - 40	3	1 + 4	---
Pommes de terre au four / pommes de terre sautées	230*	40 - 45	3	200*	35 - 40	3	1 + 4	---
Pommes duchesse	220*	30 - 35	3	200*	20 - 25	3	1 + 4	---
Curiosités du monde entier sans filtre à graisse de viande								
Moussaka (Grèce)	180*	45 - 50	2	160*	35 - 40	2	---	---
Lasagne (Italie)	200	60 - 65	2	180	55 - 60	2	---	---
Poivron garni (Hongrie)	200*	80 - 90	2	180*	80 - 90	2	---	---
Viande, volaille, gibier et poisson sans grill avec filtre à graisse de viande								
Rôti de porc, 1kg	190*	85 - 90	2	180*	80 - 90	2	---	---
Rôti de veau, 1kg	190*	70 - 85	2	180*	65 - 75	2	---	---
Rôti de bœuf, 1kg	200*	75 - 80	2	190*	75 - 80	2	---	---
Rôti hâché, 1kg	200*	75 - 80	2	190*	60 - 75	2	---	---
Rôti tessinois (au lard)	200*	60 - 65	2	190*	60 - 65	2	---	---
Roastbeef, 1kg	210*	25 - 30	2	200*	25 - 30	2	---	---
Chicken Nuggets (mettre une feuille d'aluminium sur la plaque)	250*	13 - 16	3	230*	13 - 15	3	---	---
Poulet, 1 - 1,2kg	190*	50 - 60	2	180*	50 - 55	2	---	---
Canard, 1,5 - 2kg	180*	65 - 75	2	170*	60 - 65	2	---	---
Oie, 3kg	180*	140 - 190	1	170*	140 - 190	2	---	---
Dinde, 4,5- 5,5kg (sur plaque à gâteau profonde)	160*	210 - 230	2	150*	190 - 220	2	---	---
Rôti de cerf	190*	60 - 70	2	180*	60 - 70	2	---	---
Truites dans la feuille d'aluminium, 300g (utiliser une feuille épaisse)	190*	25 - 30	3	180*	25 - 30	3	1 + 4	---
Filets de truite de 200 grammes	190*	20 - 25	3	180*	20 - 25	3	---	---

- Les temps de cuisson indiqués sont des valeurs approximatives
- La méthode recommandée de cuisson, chauffage de supérieur et inférieur ou air chaud est imprimé en **caractère gras**
- Les indications de température qui sont munies d'un astérisque nécessitent un préchauffage à la température indiquée

Table de cuisson et de rôtissage au four		Cuisson au four (Regardez à page 13)							
		Chauffage de supérieur et inférieur 			Air chaud (AC) 			(AC) 	(AC) 
		Temp °C	Temps min.	Rainure	Temp °C	Temps min.	Rainure	2 niveaux	3 niveaux
Rôti à basse température									
(à précuire dans la poêle avant le rôtissage)					avec filtre à graisse de viande				
Roastbeef, 1 kg	préchauffer cuire	140* 80	85 - 95	2	140* 80	85 - 95	2	---	---
Rôti de veau, 1 kg	préchauffer cuire	140* 80	100-110	2	140* 80	100-110	2	---	---
Carré de porc, 1 kg	préchauffer cuire	140* 80	85 - 95	2	140* 80	85 - 95	2	---	---



- Les temps de cuisson indiqués sont des valeurs approximatives

Turbo-gril - Pour toutes viandes avec filtre à graisse de viande - Pour toutes viandes sur le gril, plaque sur la rainure 1 - Retourner la viande à la moitié du temps de rôtissage	Commutateur de fonction	Température °C	Temps de cuisson en minutes		Rainure
Gnocchi à la Romaine (semoule)		200	20 - 25		
Gnocchi à la Parisienne (pâte à choux)		200	15 - 18		
Gnocchi à la Piémontaise (pomme de terre)		200	20 - 25		
Gratin de nouilles		200	23 - 28		
Gratin de pomme de terre		200	20 - 23		
Poulet (900 - 1000g)		160	50		
Roulade de porc garnie (2000g)		160	90 - 95		
Table de grillage - avec filtre à graisse de viande - Plaque à gâteau utilisée comme récipient sur la rainure 1 - Préchauffage du four pendant 3 minutes					
	Commutateur de fonction	Température °C	Temps de cuisson en minutes		Rainure
			1.côté	2.côté	
4 - 8 Côtelettes de porc		275	15	10	
2 - 4 Côtelettes de porc		275	12	12	
Côtelettes de porc marinées		250	12	12	
Steak au filet		250	5	4	
4 Steak au filet		250	6	5	
2 Poulets coupés		250	16	16	
4 Poulets coupés		250	25	18	
1 - 4 cuisses de poulet		250	15	15	
4 - 6 cuisses de poulet		250	20	15	
Saucisses grillées, jusqu'à 6 pièces		250	6	4	
Saucisses grillées, plus de 6 pièces		250	6	4	
Saucisses à griller roulé jusqu'à 4 pièces		250	10	9	
Saucisses à griller roulé jusqu'à 6 pièces		250	10	9	
Poisson entier		250	10	---	
Pain toasté (sans garniture) Préchauffer le gril pendant 5 minutes		250	1 - 2	1 - 2	

Rôtissoire avec voûte contre le bas

Rôtissoire avec voûte contre le haut

- Les temps de cuisson indiqués sont des valeurs approximatives

Table de stérilisation	Seulement avec chauffage inférieur ou air chaud sur la rainure inférieure. Les bocaux ne doivent pas se toucher.			
	 ou 			
	Température °C	Stériliser jusqu'à ce que le liquide perle Temps min.	Continuer de stériliser Temps min.	Laisser reposer dans le four éteint Temps min.
Baies				
Fraises Myrtilles Framboises Groseilles mûres	150 - 160	35 - 45	---	---
Groseilles acides	150 - 160	35 - 45	15	---
Fruits à pépins				
Fruits à chère dure Poires Coings Prunes	150 - 160	35 - 45	15	---
Légumes				
Carottes	150 - 160	50	15	60
Champignons	150 - 160	45	30	60
Mixed Pickles	150 - 160	50	15	---
Choux-raves Haricots Petits pois Asperges	150 - 160	50	80 - 120	45 - 60
Table de séchage				
Pour sécher à l'air chaud, utilisez une plaque à sécher. Vous obtiendrez de meilleurs résultats si vous éteignez le four à la moitié du temps de séchage. Ouvrez ensuite et laissez bien refroidir, de préférence toute la nuit. Finissez ensuite le séchage				
				
	Température °C	Temps h		
Légumes				
Haricots	75	6 - 8		
Poivrons (en lamelles)	75	5 - 6		
Légumes pour potages	75	5 - 6		
Champignons	50	6 - 8		
Herbes	40 - 50	2 - 3		
Fruits				
Pruneaux	75	8 - 10		
Abricots	75	8 - 10		
Quartiers de pomme	75	6 - 8		
Poires	75	6 - 9		

Service après-vente

Kundendienst-Administration

5506 Mägenwil

Tel. 062 / 889 91 31
Fax 062 / 889 91 21

Administration du service

5506 Mägenwil

Tel. 062 / 889 91 31
Fax 062 / 889 91 21

Amministrazione servizio

5506 Mägenwil

Tel. 062 / 889 91 31
Fax 062 / 889 91 21

Kundendienst

5506 Zürich-Mägenwil

Industriestrasse 10
Fax 01 / 405 88 18

Service après-vente

1028 Préverenges

Le Trési 6
Fax 021 / 803 23 05

Servizio dopo vendita

6916 Grancia

Zona Industriale E
Fax 091 / 994 38 46

8604 Volketswil

Hölzliwisenstrasse 12
Fax 01 / 405 88 18

1950 Sion

Route de la picine 10
Fax 027 / 323 85 02

7000 Chur

Comercialstrasse 19
Fax 071 / 388 20 49

**Eine Nummer für die ganze Schweiz
Un numéro pour toute la Suisse
Un unico numero telefonico per tutta
la Svizzera**



9000 St. Gallen

Vonwilstrasse 15
Fax 071 / 260 26 67

Ersatzteilverkauf

Vente des pièces de rechange

Vendita di pezzi di ricambio

Tel. 062 / 889 91 23

*oder
ou
oppure*



4127 Birsfelden

Hauptstr. 52
Fax 061 / 312 40 73

Fax 062 / 889 91 10

6032 Emmen

Buholzstrasse 1
Fax 062 / 889 95 85

3063 Ittigen/Bern

Ey 5
Fax 031 / 925 31 30

Garantie

Für jedes Therma-Produkt wählen wir ab Datum der Auslieferung ein Jahr Vollgarantie. Schadhaft gewordene Teile werden kostenlos ausgebessert oder ersetzt. Unsere Garantieleistung schliesst die Kosten für Arbeits- und Reisezeit wie auch für Ersatzmaterial ein. Für Abnutzung oder Beschädigung, verursacht durch äussere Einflüsse, höhere Gewalt, Eingriffe Dritter oder Nichtbeachtung der Gebrauchsanweisung und Betriebsvorschriften kann die Vollgarantie nicht beansprucht werden.

Garantie

Nous octroyons sur chaque produit Therma une année de garantie à partir de la date de livraison ou de la mise en service. Les pièces défectueuses sont réparées ou remplacées gratuitement. Notre garantie couvre les frais de main-d'oeuvre et de déplacement, ainsi que les pièces de rechange. L'usure ou les dommages causés par des influences extérieures, des cas de force majeure, l'intervention de tiers ou pour des dommages dus à l'inobservation des mode d'emploi ne sont pas couverts par la garantie.

Garanzia

Ogni prodotto Therma beneficia di un anno di garanzia completa a partire dalla data di consegna o dalla sua messa in funzione. Tutti i pezzi danneggiati vengono riparati o cambiati gratuitamente. Nella garanzia sono comprese le spese di manodopera, di viaggio e dei ricambi. Dalla copertura sono esclusi il logoramento ed i danni causati da agenti esterni, forza maggiore, intervento di terzi o la inosservanza delle prescrizioni per l'installazione ed istruzioni per l'uso.

ThermaPhon

Der telefonische Beratungsdienst der Therma

Montag bis Freitag
09.00 - 12.00 Uhr

Le service d'information téléphonique de Therma

Lundi à vendredi de
09.00 - 12.00 Uhr

Il servizio di consulenza telefonica della Therma

Lunedì a venerdì dalle ore
09.00 - 12.00 Uhr

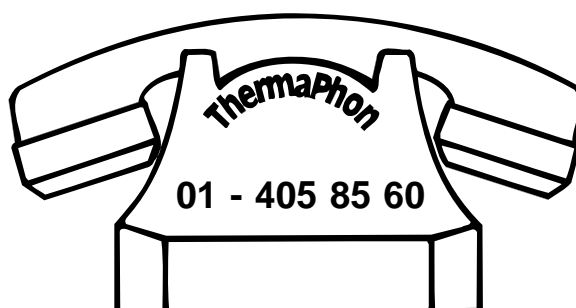

Für Auskünfte, Ratschläge und Tips rund um die Anwendung von Haushaltapparaten.

Eine Dienstleistung, die für Ihre Anliegen rund um die Haushaltapparate täglich für Sie bereit steht.

Nutzen Sie das **ThermaPhon**, zum Beispiel für:

- **prompte Auskunft** bei Fragen zur Bedienung der Apparate
- **hilfreiche Ratschläge** bezüglich Unterhalt und Pflege der Haushaltgeräte
- **nützliche Tips** beim Kochen, Backen, Lüften, Kühlen und Spülen
- **kompetente Beratung** bei der Wahl eines Gerätes, das Ihren Wünschen entsprechen soll

Pour renseignements, conseils et «astuces» concernant l'utilisation de vos appareils ménagers.

Une prestation de service à votre disposition chaque jour pour toutes questions touchant aux appareils ménagers.

Appelez **ThermaPhon** par exemple pour:

- **renseignements rapides** concernant l'utilisation des appareils
- **conseils judicieux** pour l'entretien et les soins à apporter aux appareils ménagers
- **«astuces» utiles** pour la cuisson en général, la cuisson au four, l'aération, la réfrigération et le rinçage
- **conseils compétents** pour le choix d'un appareil correspondant à vos désirs

Per informazioni, suggerimenti e consigli su tutto quanto concerne l'uso degli elettrodomestici.

Un servizio giornalmente a vostra disposizione per soddisfare le vostre richieste riguardanti gli elettrodomestici.

Utilizzate il servizio **ThermaPhon**, ad esempio per:

- **informazioni immediatamente** sull'impiego degli apparecchi
- **consigli preziosi** in merito alla manutenzione e alla cura degli elettrodomestici
- **suggerimenti utili** per cucinare, arrostitire, ventilare, raffreddare e lavare le stoviglie
- **consulenza competente** per la scelta di un apparecchio che soddisfi le vostre esigenze e i vostri desideri

A+T Hausgeräte AG

Badenerstrasse 587
8048 Zürich

Telefon 01 405 85 00
Telefax 01 405 85 85

Internet: www.therma.ch
E-Mail: info@therma.ch

A+T Appareils Ménagers SA

Le Trési 6
1028 Préverenges

Téléphone 021 803 24 15
Téléfax 021 803 25 24

Internet: www.therma.ch
E-Mail: info@therma.ch

A+T Apparecchi Casalinghi SA

Centro Montana
6616 Losone

Telefono 091 791 14 12
Telefax 091 792 18 03

Internet: www.therma.ch
E-Mail: info@therma.ch

315 6306 01 / 12.02

 **From the Electrolux Group. The world's No.1 choice**

The Electrolux Group is the world's largest producer of powered appliances for kitchen, cleaning and outdoor use. More than 55 million Electrolux Group products (such as refrigerations, cookers, washing machines, vaccum cleaners, chain saws and lawn mowers) are sold each year for a value of approx. USD 14 billion in more than 150 countries around the world.