

# aiwa

COMPACT DISC STEREO SYSTEM  
SISTEMA ESTÉREO DE DISCOS COMPACTOS  
CHAÎNE STEREO AVEC LE LECTEUR DE DISQUE COMPACT  
**XR-MS3**

OPERATING INSTRUCTIONS  
MANUAL DE INSTRUCCIONES  
MODE D'EMPLOI

En (English)

E (Español)

F (Français)

For assistance and information,  
*call toll free 1-800-BUY-AIWA.*  
(United States and Puerto Rico)

**WARNING**

TO REDUCE THE RISK OF FIRE OR ELECTRIC SHOCK, DO NOT EXPOSE THIS APPLIANCE TO RAIN OR MOISTURE.

 <p><b>CAUTION</b> RISK OF ELECTRIC SHOCK DO NOT OPEN</p>	<p><b>CAUTION</b></p> <p>TO REDUCE THE RISK OF ELECTRIC SHOCK, DO NOT REMOVE COVER (OR BACK). NO USER-SERVICEABLE PARTS INSIDE. REFER SERVICING TO QUALIFIED SERVICE PERSONNEL.</p>
--	---

**Explanation of Graphical Symbols:**



The lightning flash with arrowhead symbol, within an equilateral triangle, is intended to alert the user to the presence of uninsulated "dangerous voltage" within the product's enclosure that may be of sufficient magnitude to constitute a risk of electric shock to persons.



The exclamation point within an equilateral triangle is intended to alert the user to the presence of important operating and maintenance (servicing) instructions in the literature accompanying the appliance.

**PRECAUTIONS**

Read the Operating Instructions carefully and completely before operating the unit. Be sure to keep the Operating Instructions for future reference. All warnings and cautions in the Operating Instructions and on the unit should be strictly followed, as well as the safety suggestions below.

**Installation**

- Water and moisture** – Do not use this unit near water, such as near a bathtub, washbowl, swimming pool, or the like.
- Heat** – Do not use this unit near sources of heat, including heating vents, stoves, or other appliances that generate heat. It also should not be placed in temperatures less than 5°C (41°F) or greater than 35°C (95°F).
- Mounting surface** – Place the unit on a flat, even surface.
- Ventilation** – The unit should be situated with adequate space around it so that proper heat ventilation is assured. Allow 10 cm (4 in.) clearance from the rear and the top of the unit, and 5 cm (2 in.) from each side.
  - Do not place the unit on a bed, rug, or similar surface that may block the ventilation openings.
  - Do not install the unit in a bookcase, cabinet, or airtight rack where ventilation may be impeded.
- Objects and liquid entry** – Take care that objects or liquids do not get inside the unit through the ventilation openings.
- Carts and stands** – When placed or mounted on a stand or cart, the unit should be moved with care. Quick stops, excessive force, and uneven surfaces may cause the unit or cart to overturn or fall.



- Condensation** – Moisture may form on the CD pickup lens when:
  - The unit is moved from a cold spot to a warm spot
  - The heating system has just been turned on
  - The unit is used in a very humid room
  - The unit is cooled by an air conditioner
 When this unit has condensation inside, it may not function normally. Should this occur, leave the unit for a few hours, then try to operate again.
- Wall or ceiling mounting** – The unit should not be mounted on a wall or ceiling, unless specified in the Operating Instructions.

**Electric Power**

- Power sources** – Connect this unit only to power sources specified in the Operating Instructions, and as marked on the unit.
- Polarization** – As a safety feature, some units are equipped with polarized AC power plugs which can only be inserted one way into a power outlet. If it is difficult or impossible to insert the AC power plug into an outlet, turn the plug over and try again. If it still does not easily insert into the outlet, please call a qualified service technician to service or replace the outlet. To avoid defeating the safety feature of the polarized plug, do not force it into a power outlet.
- AC power cord**
  - When disconnecting the AC power cord, pull it out by the AC power plug. Do not pull the cord itself.
  - Never handle the AC power plug with wet hands, as this could result in fire or shock.
  - Power cords should be routed to avoid being severely bent, pinched, or walked upon. Pay particular attention to the cord from the unit to the power socket.
  - Avoid overloading AC outlets and extension cords beyond their capacity, as this could result in fire or shock.
- Extension cord** – To help prevent electric shock, do not use a polarized AC power plug with an extension cord, receptacle, or other outlet unless the polarized plug can be completely inserted to prevent exposure of the blades of the plug.
- When not in use** – Unplug the AC power cord from the AC outlet if the unit will not be used for several months or more. When the cord is plugged in, a small amount of current continues to flow to the unit, even when the power is turned off.

**Outdoor Antenna**

- Power lines** – When connecting an outdoor antenna, make sure it is located away from power lines.
- Outdoor antenna grounding** – Be sure the antenna system is properly grounded to provide protection against unexpected voltage surges or static electricity build-up. Article 810 of the National Electrical Code, ANSI/NFPA 70, provides information on proper grounding of the mast, supporting structure, and the lead-in wire to the antenna discharge unit, as well as the size of the grounding unit, connection to grounding terminals, and requirements for grounding terminals.

Antenna Grounding According to the National Electrical Code

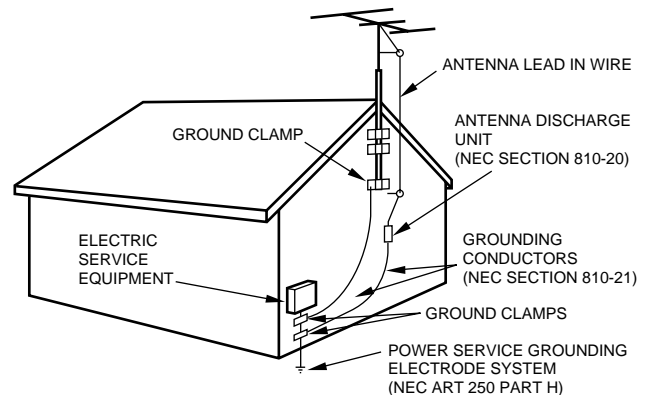

NEC-NATIONAL ELECTRICAL CODE

## Maintenance

Clean the unit only as recommended in the Operating Instructions.

## Damage Requiring Service

Have the units serviced by a qualified service technician if:

- The AC power cord or plug has been damaged
  - Foreign objects or liquid have gotten inside the unit
  - The unit has been exposed to rain or water
  - The unit does not seem to operate normally
  - The unit exhibits a marked change in performance
  - The unit has been dropped, or the cabinet has been damaged
- DO NOT ATTEMPT TO SERVICE THE UNIT YOURSELF.

## Owner's record

For your convenience, record the model number and serial number (you will find them on the rear of your set) in the space provided below. Please refer to them when you contact your Aiwa dealer in case of difficulty.

Model No.	Serial No. (Lot No.)
XR-MS3	
SX-MS7	

# TABLE OF CONTENTS

PRECAUTIONS .....	2
<b>PREPARATIONS</b>	
CONNECTIONS .....	4
REMOTE CONTROL .....	6
BEFORE OPERATION .....	6
ECONOMIZING POWER .....	7
DIMMING THE DISPLAY .....	7
<b>SOUND</b>	
AUDIO ADJUSTMENTS .....	8
<b>RADIO RECEPTION</b>	
MANUAL TUNING .....	9
PRESETTING STATIONS .....	10
<b>TAPE PLAYBACK</b>	
BASIC OPERATIONS .....	11
<b>CD PLAYING</b>	
BASIC OPERATIONS .....	13
RANDOM/REPEAT PLAY .....	14
PROGRAMMED PLAY .....	14
<b>TAPE RECORDING</b>	
BASIC RECORDING .....	15
AI EDIT RECORDING .....	16
PROGRAMMED EDIT RECORDING .....	17
<b>CLOCK AND TIMER</b>	
SETTING THE CLOCK .....	18
SETTING THE TIMER PLAYBACK AND TIMER RECORDING .....	18
SLEEP TIMER .....	19
<b>OTHER CONNECTIONS</b>	
CONNECTING OPTIONAL EQUIPMENT .....	20
LISTENING TO EXTERNAL SOURCES .....	20
<b>GENERAL</b>	
CARE AND MAINTENANCE .....	21
TROUBLESHOOTING .....	21
SPECIFICATIONS .....	22
PARTS INDEX .....	23

En

# CONNECTIONS

**Check your accessories**

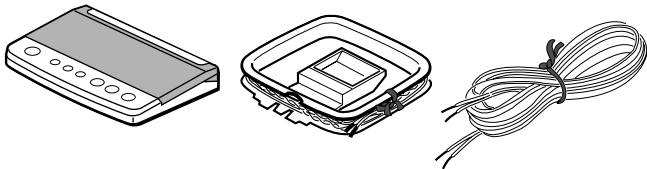

Remote control      AM loop antenna      FM antenna  
Operating Instructions, etc.

**Before connecting the AC cord**

The rated voltage of your unit shown on the rear panel is 120 V AC. Check that the rated voltage matches your local voltage.

**IMPORTANT**

- Connect the speakers, antennas, and all optional equipment first. Finally, connect the AC cord.
- There are no differences between the front speakers. Both speakers can be connected as L (Left) or R (Right).

**1 Connect the speaker cords to the speakers.**

Connect the cords with the white stripes to + terminals and the other cords to – terminals.

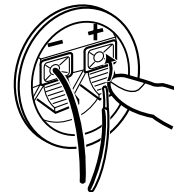

**2 Connect the speaker cords to the main unit.**

The cords with the white stripes should be connected to the + terminals and the other cords to the – terminals.

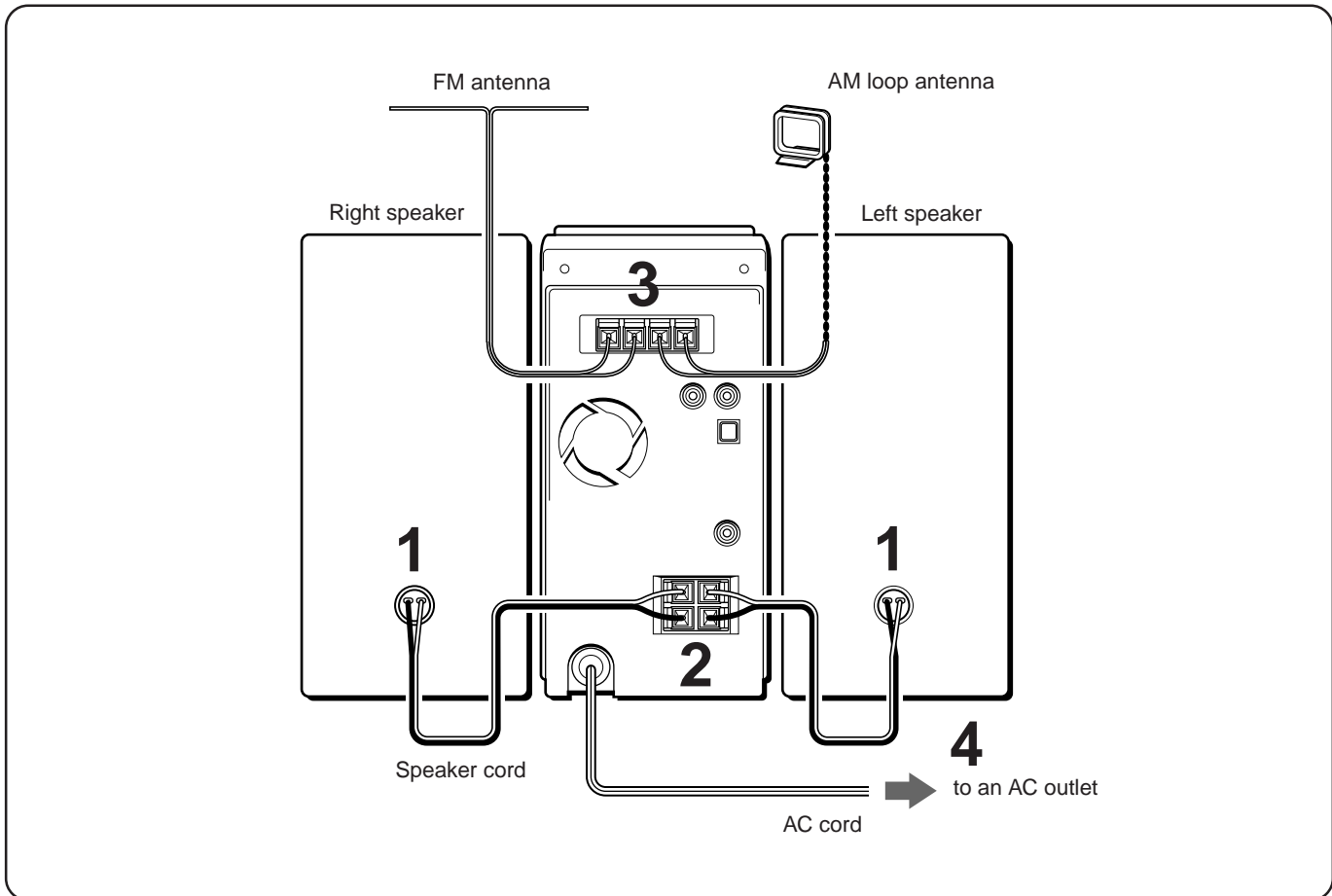
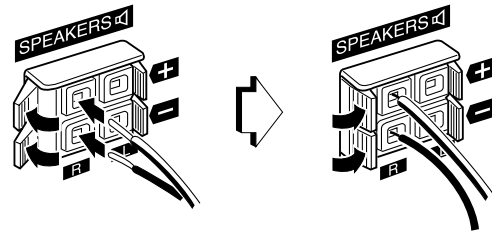

### 3 Connect the supplied antennas.

Connect the FM antenna to the **FM 75 Ω** terminals and the AM loop antenna to the **AM LOOP** terminals.

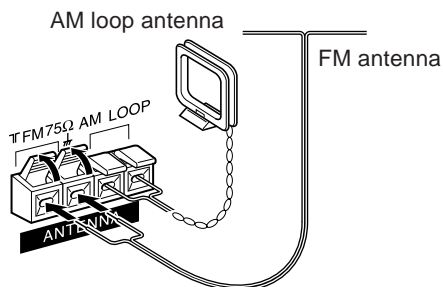

### 4 Connect the AC cord to an AC outlet.

The demo display will begin when the AC cord is plugged into an AC outlet for the first time after purchase. When the power is turned on, the demo display will end. When the power is turned off, the demo display will begin again.

Until the clock is set, the demo display will begin whenever the power is turned off.

(For setting the clock, see page 18.)

### When the clock is set for the first time after purchase

All the display lights turn off when the power is off. (Only the red indicator lights up.)

This is because the power economizing mode of the unit is activated, and is not a malfunction. To view the clock in this case, press **CLOCK** while pressing **SHIFT** on the remote control so that the time is displayed for 4 seconds. Besides, the time will be displayed if you set the power economizing mode to "OFF." (See page 7 for details.)

### To position the antennas

#### FM feeder antenna:

Extend this antenna horizontally in a T-shape and fix its ends to the wall.

#### AM loop antenna:

Position for the best reception.

### To stand the AM loop antenna on a surface

Fix the claw to the slot.

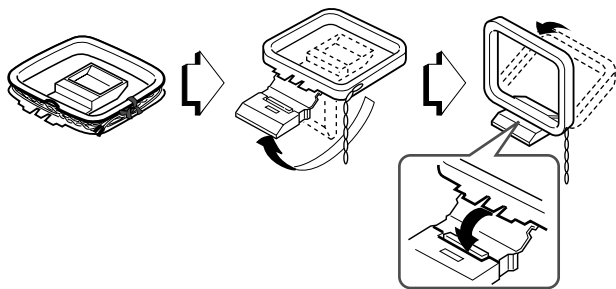

### NOTE

- Be sure to connect the speaker cords correctly. Improper connections can cause short circuits in **SPEAKERS** terminals.

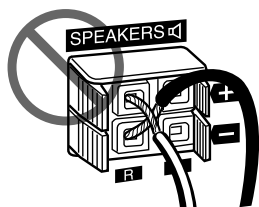

- Do not leave objects generating magnetism near the speakers, as these objects may be damaged.
- Do not bring the FM antenna near metal objects or curtain rails.
- Do not bring the AM loop antenna near other optional equipment, the stereo system itself, the AC cord or speaker cords, since noise will be picked up.
- Do not unwind the AM loop antenna wire.

## CONNECTING AN OUTDOOR ANTENNA

For better FM reception, use of an outdoor antenna is recommended.

Connect the outdoor antenna to the **FM 75 Ω** terminals.

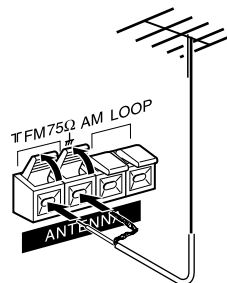

To connect other optional equipment → page 20.

## REMOTE CONTROL

### Inserting batteries

Detach the battery cover on the rear of the remote control and insert two R03 (size AAA) batteries.

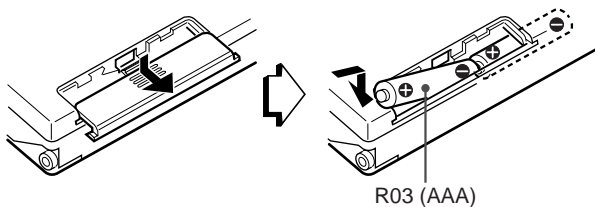

### When to replace the batteries

The maximum operational distance between the remote control and the sensor on the main unit should be approximately 5 meters (16 feet). When this distance decreases, replace the batteries with new ones.

### To use the remote control

- Buttons on the remote control with the same names as those on the main unit can be used instead. There are operations performed by both the main unit and the remote control, but there are operations performed by the remote control only. Read this manual for each operation and the buttons that can be used.
- Some buttons on the remote control have two different functions. To use the function on the button, simply press the button. To use the function on the plate above the button, press the button while pressing **SHIFT**.

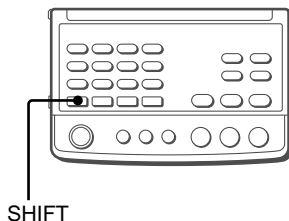

### NOTE

- The **▶/◀▶** button on the remote control has the same function as the **◀▶** button on the main unit.
- If the unit is not going to be used for an extended period of time, remove the batteries to prevent possible electrolyte leakage.
- The remote control may not operate correctly when:
  - The line of sight between the remote control and the remote sensor inside the display window is exposed to intense light, such as direct sunlight
  - Other remote controls are used nearby (those of a television, etc.)

## BEFORE OPERATION

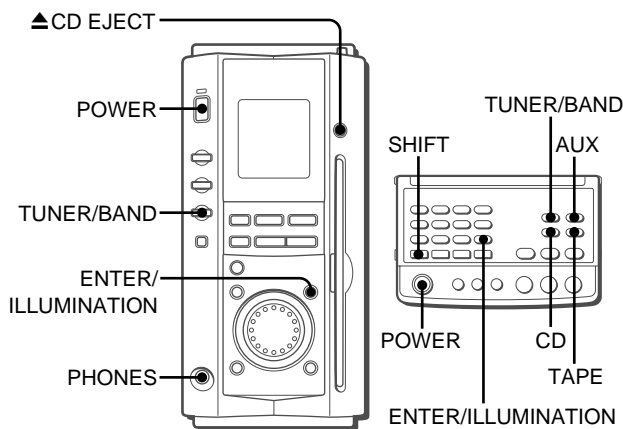

### To turn the unit on

Press one of the following buttons.

#### POWER:

The unit is turned on and enters the previously selected function mode.

#### TUNER/BAND:

The unit is turned on and tuned in to the previously received radio station.

#### CD on the remote control:

The unit is turned on and the loaded CD begins to play. If you load a CD or press **▲ CD EJECT** to remove the CD while the power is off, the unit will turn on and the CD function will be selected automatically.

#### TAPE on the remote control:

The unit is turned on and the loaded tape begins to play.

Pressing **AUX** on the remote control also turns the unit on.

### To turn the unit off

Press **POWER** again.

### Turning on/off the illumination

The unit has two illumination lights; one around **VOLUME/MULTI JOG**, and the other at the CD insertion slot.

These illumination lights can be turned on in one of the three different colors.

While the power is on, press **ENTER/ILLUMINATION** on the main unit, or press **ENTER/ILLUMINATION** while pressing **SHIFT** on the remote control.

This turns on/off the illumination and changes its color in the following order:

- ① Turns on in blue
- ② Turns on in orange
- ③ Turns on in purple
- ④ Turns off

### NOTE

- The above operation is not possible when **ENTER/ILLUMINATION** is used as the ENTER button, i.e. when setting the clock, etc.
- Turning on/off the illumination lights is not possible during the demo display or when the display brightness is set to the darker display (page 7).

### Using headphones

Connect headphones with a stereo mini plug (ø3.5mm, 1/8 inch) to the **PHONES** jack.

No sound is heard from the speakers while the headphones are plugged in.

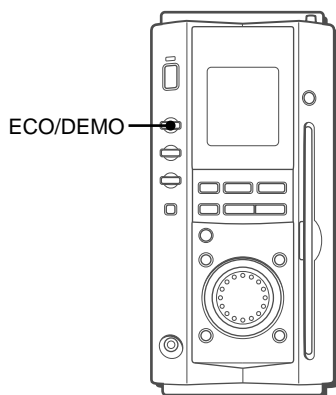

## ECONOMIZING POWER

This unit allows you to regulate its power consumption by displaying nothing on the display while the power is off. **This is called the power economizing mode.**

Press **ECO/DEMO** while the unit is turned off.

Each press of this button changes the display status as follows:

- ① Demo display (power economizing mode canceled)
- ② Power economizing mode
- ③ Clock display (power economizing mode canceled)

### When the power economizing mode is set

"Eco Mode" is displayed for 4 seconds, and everything on the display will clear.

Only the red indicator above **POWER** lights to show that the power is supplied to the unit.

### Standby power consumption

If the power economizing mode is activated: 1.9 W

## DIMMING THE DISPLAY

This unit allows you to change the brightness of the display window according to your preference.

Press **ECO/DEMO** while the unit is turned on.

Each press of this button changes the display brightness as follows:

- ① Brighter display
- ② Demo display
- ③ Darker display (The illumination lights also turn off.)

If the power is turned off after changing the display brightness, the display returns to the last status when the power is turned on the next time.

If the power is turned off during the demo display, the display becomes brighter when the power is turned on again.

## AUDIO ADJUSTMENTS

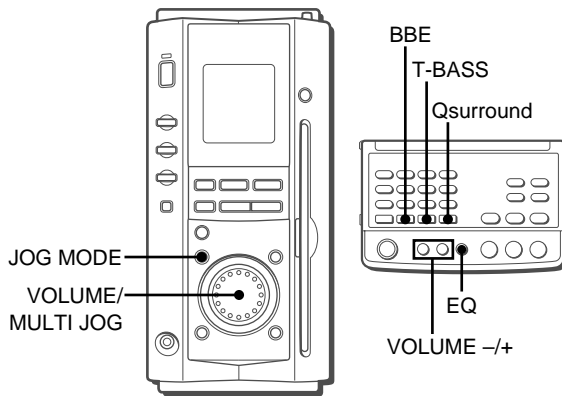

### VOLUME

Turn **VOLUME/MULTI JOG** on the main unit, or press **VOLUME +/-** on the remote control.

The volume level is displayed as a number from 0 to 30 followed by MAX.

When the power is turned off while the volume level is set to 22 or more, the volume level is automatically set to 21.

### SUPER T-BASS SYSTEM

The T-BASS system enhances the realism of low-frequency sound.

Press **JOG MODE** repeatedly until "T-BASS" appears on the display. Then turn **VOLUME/MULTI JOG** right or left to select one of the three levels, or the off position within 6 seconds. The T-BASS level does not change cyclically.

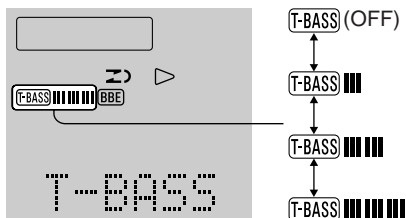

**To select with the remote control**

Press **T-BASS** repeatedly.

#### NOTE

Low frequency sound may be distorted when the T-BASS system is used for a disc or tape in which low frequency sound is originally emphasized. In this case, cancel the T-BASS system.

### BBE SYSTEM

The BBE system enhances the clarity of high-frequency sound. Press **JOG MODE** repeatedly until "BBE" appears on the display. Then turn **VOLUME/MULTI JOG** right or left to select one of the three levels, or the off position within 6 seconds. The BBE level does not change cyclically.

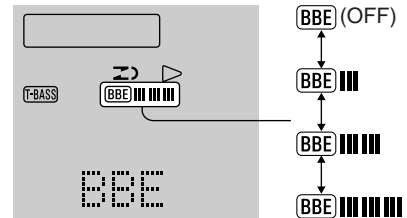

**To select with the remote control**

Press **BBE** repeatedly.

### Q SURROUND SYSTEM

The Q SURROUND system built into this unit uses only two speakers at the left and right to create an atmosphere that sounds as if you are surrounded by two front speakers and two rear speakers.

Press **JOG MODE** repeatedly until "Q-SUR" appears on the display. Then turn **VOLUME/MULTI JOG** so that the QSURROUND indicator lights within 6 seconds.

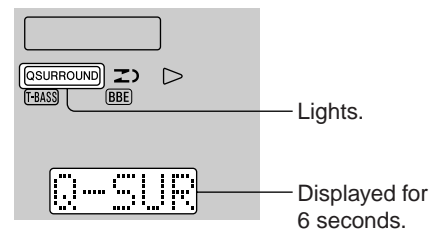

**To cancel the Q SURROUND effect**

Repeat the above again so that the QSURROUND indicator goes off.

**To operate with the remote control**

Press **Qsurround**.

#### NOTE

- The Q SURROUND system does not work in monaural mode.
- When the Q SURROUND system is on, the sound may be distorted at a higher volume. If this happens, turn the volume down.



## GRAPHIC EQUALIZER

This unit provides the following three different equalization curves.

**ROCK:** Powerful sound emphasizing treble and bass

**POP:** More presence in the vocals and midrange

**JAZZ:** Accented lower frequencies for jazz-type music

Press **JOG MODE** repeatedly until "EQ" appears on the display. Then turn **VOLUME/MULTI JOG** right or left to select one of the three equalizer modes or the off position.

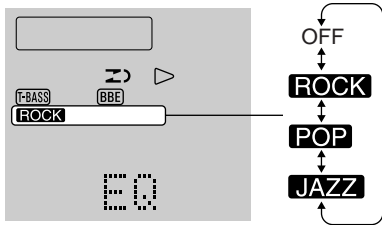

**To select with the remote control**  
Press **EQ** repeatedly.

## MANUAL TUNING

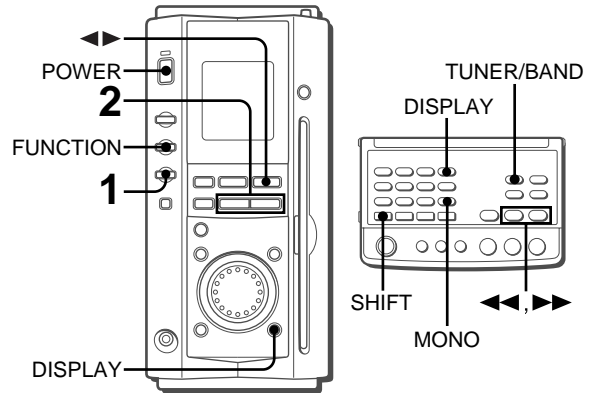

**1 Press TUNER/BAND repeatedly to select the desired band.**

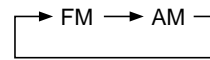

You can select the tuner function by pressing **FUNCTION** on the main unit repeatedly. In this case, select the desired band with **TUNER/BAND**.

**2 Press ◀◀ or ▶▶ to select a station.**

Each time the button is pressed, the frequency changes.

When a station is received, "TUNE" is displayed.

During FM stereo reception, ((Ⓜ)) is displayed.

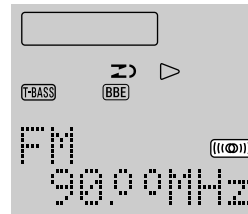

### About the level indicator

The above display automatically changes to the level indicator after 4 seconds.

The level indicator shows an approximate playback sound level.

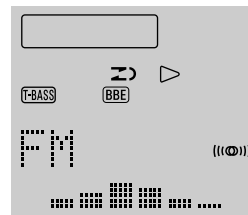

### To search for a station quickly (Auto Search)

Keep ◀◀ or ▶▶ pressed until the tuner starts searching for a station. After tuning in a station, the search stops.

To stop the Auto Search manually, press ◀◀ or ▶▶.

• The Auto Search may not stop at stations with very weak signals.

### When an FM stereo broadcast contains noise

Press **MONO** on the remote control so that "MONO" lights up on the display.

Noise is reduced, although reception is monaural.

To restore stereo reception, press this button so that "MONO" disappears.

### Sound adjustment during recording

The output volume and tone of the speakers or headphones may be freely varied without affecting the recording.

### To change the AM tuning interval

The default setting of the AM tuning interval is 10 kHz/step. If you use this unit in an area where the frequency allocation system is 9 kHz/step, change the tuning interval.

Press **POWER** while pressing ◀▶.

To reset the interval, repeat this procedure.

#### NOTE

When the AM tuning interval is changed, all preset stations are cleared. The preset stations have to be set again.

### To change the display

Press **DISPLAY** on the main unit, or press **DISPLAY** while pressing **SHIFT** on the remote control.

The display changes in the following order:

- ① Level indicator
- ② Frequency of the tuned station  
(Example: FM 90.00MHz)

## PRESETTING STATIONS

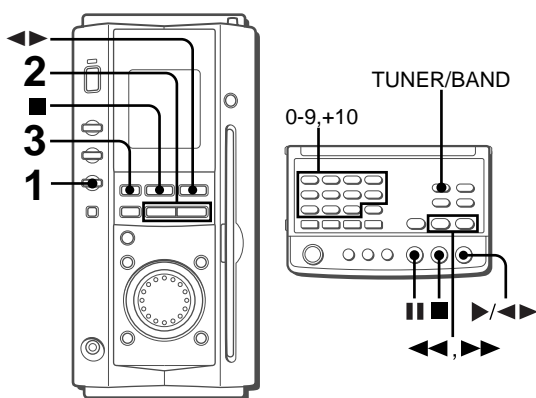

The unit can store a total of 32 preset stations. When a station is stored, a preset number is assigned to the station. Use the preset number to tune in a preset station directly.

### 1 Press TUNER/BAND repeatedly to select a band.

### 2 Press ◀◀ or ▶▶ to select a station.

### 3 Press ■ to store the station.

A station is assigned a preset number for each band in consecutive order beginning from 1.

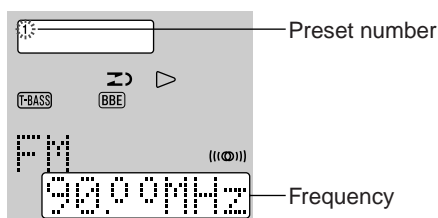

### 4 Repeat steps 1 to 3.

The next station will not be stored if a total of 32 preset stations have already been stored.

If you try presetting more than 32 stations, "PRST FULL" is displayed.

## PRESET STATION TUNING

### 1 Press TUNER/BAND to select a band.

### 2 Press ◀▶.

Each time the button is pressed, the next ascending preset number is selected.

#### Tuning by preset number

### 1 Press TUNER/BAND to select a band.

### 2 Press the numbered buttons on the remote control to select a preset number:

#### Example:

To select preset number 10, press **+10** and **0**.

To select preset number 15, press **+10** and **5**.

#### To clear a preset station

Select the preset number of the station to be cleared. Then, press ■, and press ■ within 4 seconds.

The preset numbers of all other stations in the band with higher numbers are also decreased by one.

#### NOTE

If there is a long period of power failure or disconnection of AC cord, the presetting of the stations is canceled. In this case, preset again.

# BASIC OPERATIONS

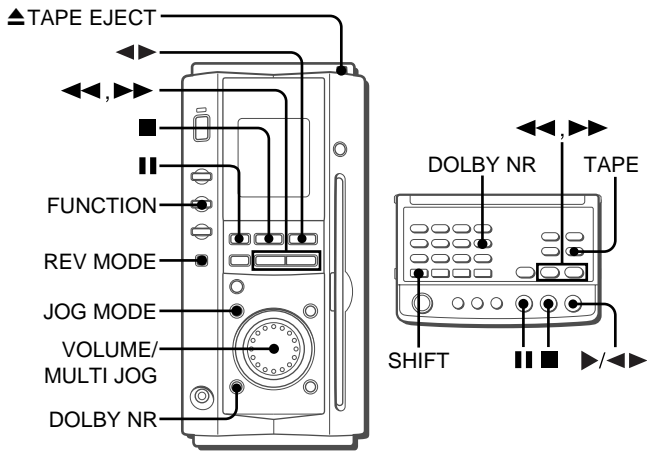

## LOADING A TAPE

- You can select a reverse mode to play back one or both sides.
- Use Type I (normal), Type II (high/CrO<sub>2</sub>) or Type IV (metal) tapes for playback.

### 1 Press TAPE on the remote control.

Or press **FUNCTION** on the main unit repeatedly until "TAPE" appears on the display.

### 2 Press ▲ TAPE EJECT to open the cassette holder.

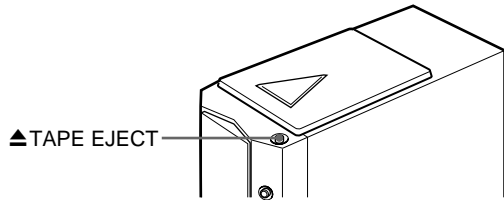

### 3 Load a tape with the exposed side facing to the right.

Fully insert the tape into the cassette holder until it clicks.

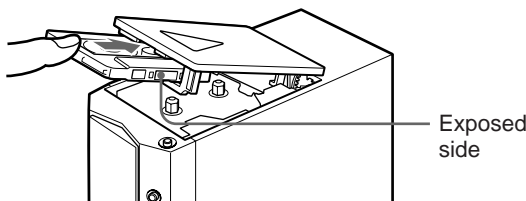

Push the cassette holder to close.

### To select a reverse mode

Press **REV MODE** and the mode changes.

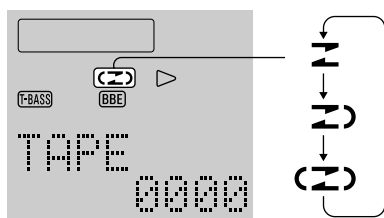

- To play one side only, select .
- To play from the side facing upward to the opposite side once only, select .
- To play both sides repeatedly, select .

## PLAYING BACK A TAPE

Load a tape.

### 1 Press DOLBY NR on the main unit repeatedly, or press DOLBY NR repeatedly while pressing SHIFT on the remote control.

For tapes recorded with DOLBY NR, turn on the NR indication.

For tapes recorded without DOLBY NR, turn off the NR indication.

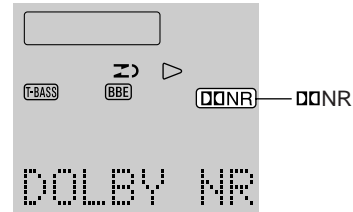

You can also use **JOG MODE** and **VOLUME MULTI JOG**: Press **JOG MODE** repeatedly until "DOLBY NR" appears on the display, then within 6 seconds, turn **VOLUME/MULTI JOG** to turn on or off the NR indication.

### 2 Press ◀▶ to start play.

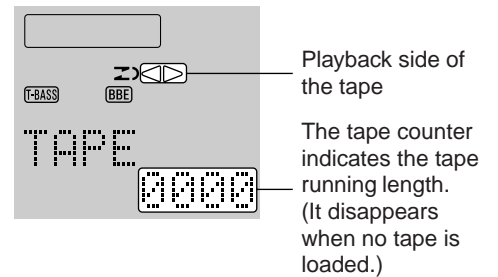

- ▶: The side facing upward is being played (forward).
- ◀: The opposite side is being played (reverse).

### About the level indicator

The above display automatically changes to the level indicator after 4 seconds.

The level indicator shows an approximate playback sound level.

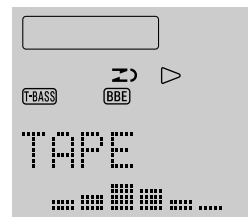

To stop play, press .

To pause play, press . To resume play, press again.

To change the playback side, press in play or pause mode.

To fast forward or rewind, press in stop mode. Then press to stop the tape.

### To start play when the power is off (Direct Play Function)

Press **TAPE** on the remote control. The power is turned on and play of the loaded tape begins.

### To set the tape counter to 0000

Press in stop mode.

The counter is also set to 0000 when the cassette holder is opened.

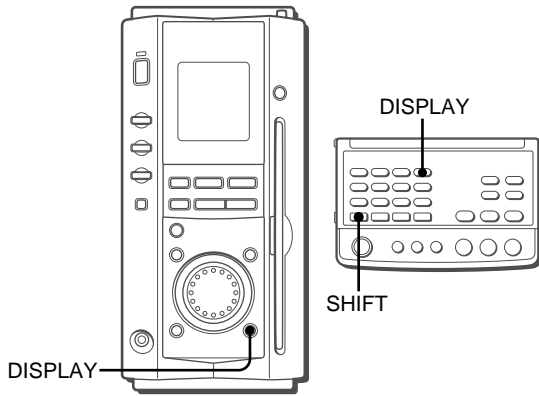

**To change the display in playback mode**

Press **DISPLAY** on the main unit, or press **DISPLAY** while pressing **SHIFT** on the remote control.

The display changes in the following order:

- ① Level indicator
- ② Tape counter  
(Example: TAPE 0185)

**About cassette tapes**

- **To prevent accidental erasure**, break off the plastic tabs on the cassette tape after recording with a screwdriver or other pointed tool.

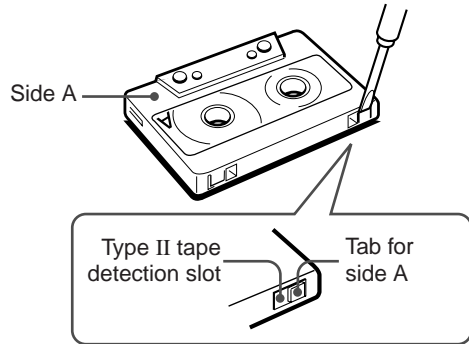

To record on the tape again, cover the tab openings with adhesive tape, etc. (On Type II tapes, take care not to cover the Type II tape detection slot.)

- **120-minute or longer tapes** are extremely thin and easily deformed or damaged. They are not recommended.
- **Take up any slack** in the tape with a pencil or similar tool before use. Slack tape may break or jam in the unit.

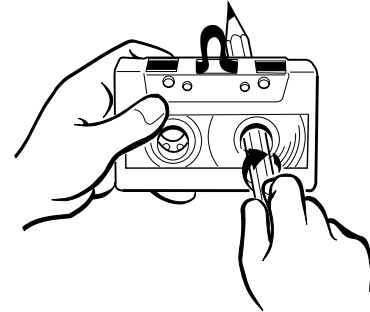

**DOLBY NR system**

The Dolby Noise Reduction system reduces tape hiss noise. For optimum performance when playing back a tape recorded with the DOLBY NR system, turn on the DOLBY NR system.

# BASIC OPERATIONS

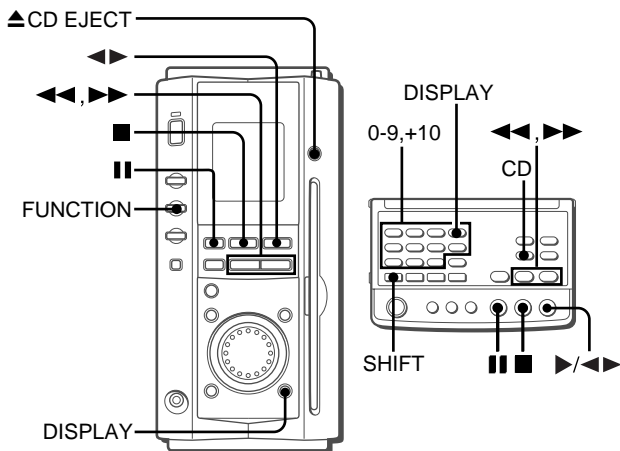

## LOADING A DISC

### 1 Press CD on the remote control.

Or press **FUNCTION** on the main unit repeatedly until "CD" appears on the display.

### 2 Insert a disc with the label side facing to the right and gently push it until it is loaded automatically inside the unit.

Do not push the disc forcibly.

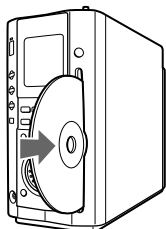

**NOTE**

If you insert a disc with the label side facing to the left, "CD Error" will be displayed. Press **▲ CD EJECT** to remove the disc, and insert it again correctly.

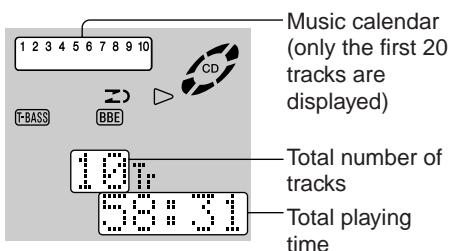

- Pressing **▶▶** repeatedly in stop mode shows the playing time of each track one after another.

## PLAYING A DISC

Load a disc.

Press **◀▶**.

The first track begins to play.

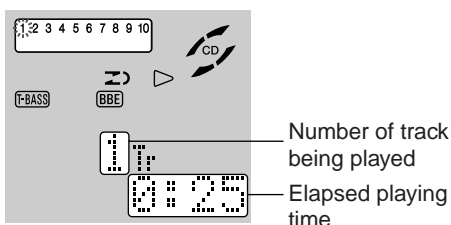

### About the level indicator

The display automatically changes to the level indicator after 4 seconds.

The level indicator shows an approximate playback sound level.

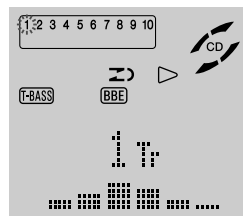

### To change the display in playback mode

Press **DISPLAY** on the main unit, or press **DISPLAY** while pressing **SHIFT** on the remote control.

The display changes in the following order:

- ① Level indicator
- ② Track number being played and elapsed playing time (Example: 3Tr 3:43)
- ③ Track number being played and remaining time of play (Example: 3Tr -26:15)

- During random play or programmed play, remaining time of playback is not displayed.

**To stop play**, press **■**.

**To pause play**, press **⏸**. To resume play, press again.

**To search for a particular point during play**, keep **◀▶** or **▶▶** pressed and release the button at the desired point.

**To skip to the beginning of a track during play**, press **◀◀** or **▶▶** repeatedly.

**To remove the disc**, press **▲ CD EJECT**.

### To start play when the power is off (Direct Play Function)

Press **CD** on the remote control. The power is turned on and the loaded disc begins to play.

To replace the disc before play, press **▲ CD EJECT** to remove the disc.

### Selecting a track with the remote control

Press the numbered buttons and **+10** to select a track.

**Example:**

To select the 25th track, press **+10, +10** and **5**.

To select the 10th track, press **+10** and **0**.

The selected track starts to play and continues to the end of that disc.

**NOTE**

- The unit may not play a CD-R/RW disc that is recorded on personal computers or some kinds of CD-R/RW recorders because of differences in recording platforms.
- Do not attach any seal or label to either side (the recordable side or the labeled side) of a CD-R/RW disc. It may cause malfunction.
- Do not use irregular shape CDs (example: heart-shaped, octagonal ones). It may result in malfunction.
- Do not try to load another disc while a disc has already been loaded.

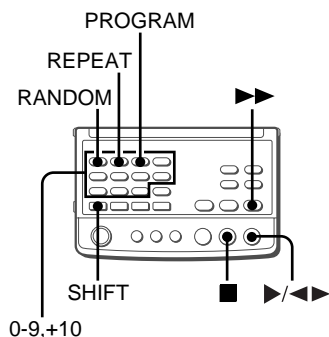

## RANDOM/REPEAT PLAY

Use the remote control.

### Random play

All the tracks on the disc can be played randomly.

Press **RANDOM** while pressing **SHIFT** so that "RANDOM" appears on the display.

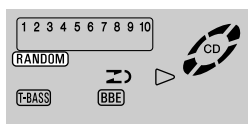

To cancel random play, press **RANDOM** while pressing **SHIFT** so that "RANDOM" goes off.

### NOTE

During random play, the following operations are not possible.

- selecting tracks directly with the numbered buttons. If a numbered button is pressed, random play will be canceled.
- going back to a previously played track with **◀◀**.

### Repeat play

A single track or all tracks can be played repeatedly.

Press **REPEAT** repeatedly while pressing **SHIFT**.

"◀1" lights up when the single track repeat play is selected, and "◀" lights up when the all tracks repeat play is selected.

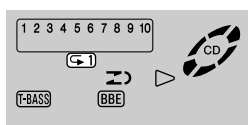

To cancel repeat play, press **REPEAT** repeatedly while pressing **SHIFT** until "◀" and "1" disappear.

### To repeat random play

First press **RANDOM** while pressing **SHIFT** to activate random play.

Then press **REPEAT** while pressing **SHIFT** so that "◀" lights up.

## PROGRAMMED PLAY

Up to 30 tracks can be programmed from the loaded disc. Use the remote control.

**1** In stop mode, press **PROGRAM** while pressing **SHIFT** so that "PRGM" appears on the display.

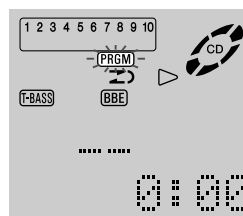

**2** Press the numbered buttons and **+10** to program a track.

### Example:

To select the 12th track, press **+10** and **2**.

To select the 20th track, press **+10**, **+10** and **0**.

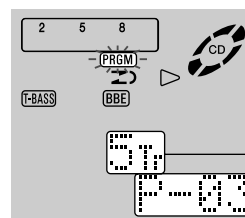

Selected track number  
Program number

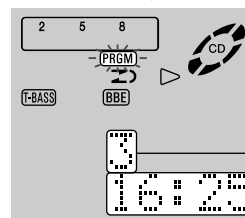

Total number of selected tracks  
Total playing time of the selected tracks

**3** Repeat step 2 to program other tracks.

**4** Press **▶/◀▶** (or **◀▶** on the main unit) to start play.

### To check the program

Each time **▶▶** is pressed in stop mode, a track number and program number will be displayed.

### To clear the program

Press **■** in stop mode.

### To add tracks to the program

Before playing, repeat step 2. The track will be programmed after the last track.

### To change the programmed tracks

Clear the program and repeat all the steps again.

### NOTE

- During programmed play, you cannot select the tracks directly with the numbered buttons or perform random play.
- In the following cases, the total playing time of programmed tracks is displayed as "--:--", which means you cannot check the total playing time of programmed tracks, but the programmed tracks are still registered in memory.
  - the total playing time of programmed tracks exceeds 99 minutes and 59 seconds.
  - you selected a track having a track number 31 or higher.
- Repeating programmed play is also possible.

# BASIC RECORDING

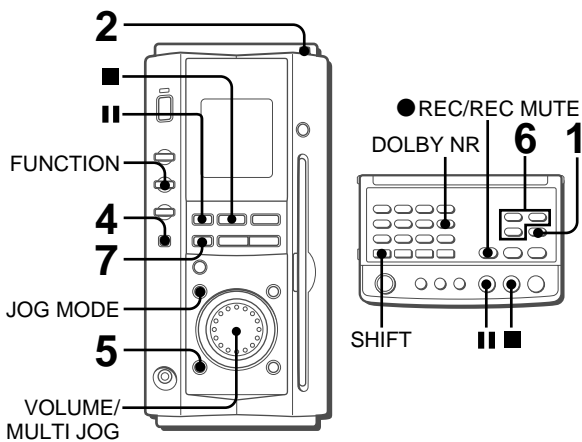

### Preparation

- Set the tape to the point where recording will start.
- Use Type I (normal) and Type II (high/CrO<sub>2</sub>) tapes for recording.

- 1 Press **TAPE** on the remote control, or press **FUNCTION** on the main unit repeatedly until "TAPE" appears on the display.
- 2 Press **▲ TAPE EJECT** to open the cassette holder.
- 3 Load the tape to be recorded with the side to be recorded on first facing upward.

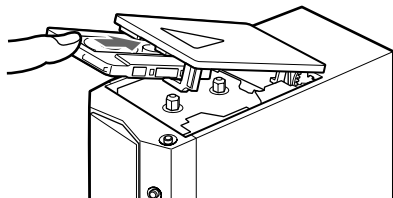

Insert the tape fully into the cassette holder until it clicks, then push the cassette holder to close.

- 4 Press **REV MODE** to select the reverse mode.  
 To record on one side only, select **↵**.  
 To record on both sides, select **↵↵** or **↵↵**.  
 When recording from the side facing downward, the tape stops at the end of recording of this side, even if the reverse mode is set to **↵↵** or **↵↵**.
- 5 Turn Dolby NR on or off using **DOLBY NR** on the main unit, **SHIFT** and **DOLBY NR** on the remote control, or **JOG MODE** and **VOLUME/MULTI JOG** on the main unit. (See page 11, "PLAYING BACK A TAPE" for details.)  
 To record with **DOLBY NR**, turn on the **NR** indication.  
 To record without **DOLBY NR**, turn off the **NR** indication.
- 6 Select and prepare the source to be recorded.  
 To record from a radio broadcast, press **TUNER/BAND** and tune in to a station.  
 To record from a CD, press **CD** on the remote control, then load the disc and press **◀** or **▶** to select the track to be recorded first.  
 To record from the equipment connected to the **VIDEO/AUX** jacks, press **AUX** on the remote control, and prepare to play.

- You can use **FUNCTION** on the main unit to select the source. If the source to be recorded is a radio broadcast, first press **FUNCTION** so that "FM" or "AM" appears, then press **TUNER/BAND** to select the band.

### 7 Press ● REC/REC MUTE to start recording.

When recording from a CD, CD play and tape recording start simultaneously.

When recording from connected equipment, start play of the connected equipment.

To stop recording, press **■**.

When recording from a CD, press **■** again to stop play.

To pause recording, press **⏸**. (Applicable when recording from a radio broadcast or connected equipment.) To resume recording, press again.

## INSERTING BLANK SPACES

4-second blank spaces can be inserted at the desired point during recording. (Applicable when the source is a radio broadcast or connected equipment.)

- 1 Press ● **REC/REC MUTE** during recording or while in recording pause mode.  
**REC** flashes for 4 seconds and the tape runs without recording. After 4 seconds, the deck enters the recording pause mode.
- 2 Press **⏸** to resume recording.

To insert a blank space of less than 4 seconds, press ● **REC/REC MUTE** again while **REC** is flashing.

To insert a blank space of more than 4 seconds, after the deck enters recording pause mode, press ● **REC/REC MUTE** again. Each time the button is pressed, a 4-second blank space is added.

## TO ERASE RECORDING

- 1 Load the tape to be erased into the deck.
- 2 Set the tape to the point where the erasure is to be started.
- 3 Press **AUX** on the remote control.  
 If optional equipment is connected to the **VIDEO/AUX** jacks, turn it off.
- 4 Press ● **REC/REC MUTE** to start erasure.



# AI EDIT RECORDING

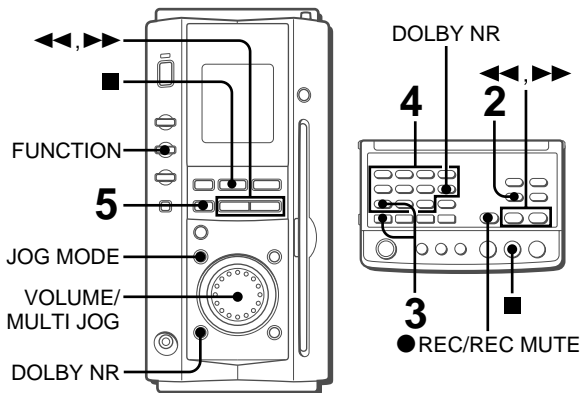

The AI edit function enables CD recording without worrying about tape length and track length. When a CD is inserted, the unit automatically calculates the total track length. If necessary, the track order is rearranged so that no track is cut short. (AI: Artificial Intelligence)

## NOTE

- Use Type I (normal) and Type II (high/CrO<sub>2</sub>) tapes for recording.
- AI edit recording will not start from a point halfway into the tape. The tape must be recorded from the beginning of either side.

**1 Load the tape, and turn Dolby NR on or off using DOLBY NR on the main unit, SHIFT and DOLBY NR on the remote control, or JOG MODE and VOLUME/MULTI JOG on the main unit. (See page 11, "PLAYING BACK A TAPE" for details.)**

Load the tape with the side to be recorded on first facing upward.

**2 Press CD on the remote control (or press FUNCTION on the main unit repeatedly) so that "CD" appears, and load the disc.**

**3 Press EDIT repeatedly while pressing SHIFT on the remote control until "EDIT" lights up and "AI" flashes on the display.**

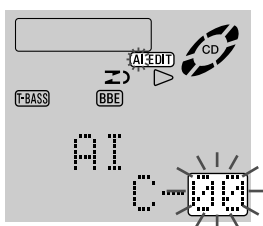

**4 Press the numbered buttons on the remote control to designate the tape length.**

10 to 99 minutes can be specified.

**Example:** When using a 60-minute tape, press the 6 and 0 buttons.

In a few seconds, the microcomputer determines the tracks to be recorded on each side of the tape.

- ◀◀ and ▶▶ are also available to designate the tape length.

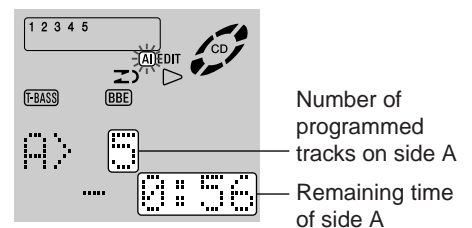
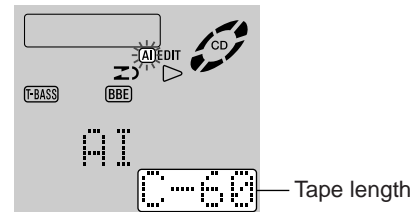

**5 Press ● REC/REC MUTE to start recording.**

The tape is rewound to the beginning of the side facing upward, the lead segment is played through for 10 seconds, and recording starts. When recording on the side facing upward (side A) ends, recording on the opposite side (side B) starts.

## To stop recording

Press ■. Recording and CD play stop simultaneously.

## To clear the edit program

Press ■ repeatedly in stop mode so that "EDIT" disappears on the display.

## To check the order of the programmed track numbers

Before recording, press EDIT while pressing SHIFT on the remote control to select side A or B, and press ▶▶ repeatedly.

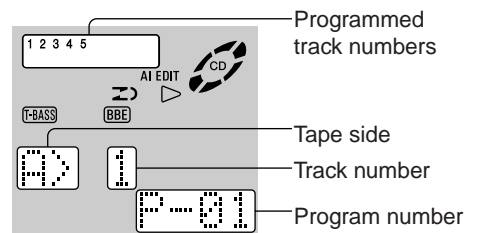

## Time on cassette tapes and editing time

The actual cassette recording time is usually a little longer than the specified recording time printed on the label. This unit can program tracks to use the extra time. When the total recording time is a little longer than the tape's specified recording time after editing, the display shows the extra time (without a minus sign mark), instead of the time remaining on the tape (with the minus sign mark).

## NOTE

- Recording is prohibited if the erasure prevention tab on either side of the tape is broken off.
- The AI edit function cannot be used with discs containing 31 tracks or more.



# PROGRAMMED EDIT RECORDING

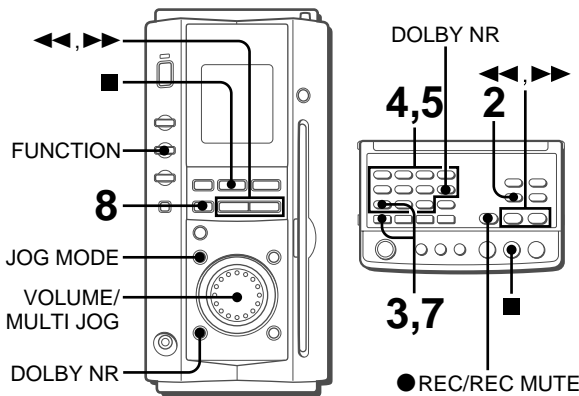

Programmed edit function enables CD recording while checking the remaining time on each side of the tape as the tracks are programmed.

**NOTE**

- The programmed edit recording will not start from a point halfway in the tape. The tape must be recorded from the beginning of either side.
- You can record up to 30 tracks by programmed edit function.
- You can set up to 30th track numbers by programmed edit function.

**1 Load the tape, and turn Dolby NR on or off using DOLBY NR on the main unit, SHIFT and DOLBY NR on the remote control, or JOG MODE and VOLUME/MULTI JOG on the main unit. (See page 11, "PLAYING BACK A TAPE" for details.)**

Load the tape with the side to be recorded on first facing upward.

**2 Press CD on the remote control (or press FUNCTION on the main unit repeatedly) so that "CD" appears, and load the disc.**

**3 Press EDIT repeatedly while pressing SHIFT on the remote control until "EDIT" lights up and "PRGM" flashes on the display.**

**4 Press the numbered buttons on the remote control to designate the tape length.**

10 to 99 minutes can be specified.

**Example:** When using a 60-minute tape, press the 6 and 0 buttons.

- ◀▶ and ▶▶ are also available to designate the tape length.

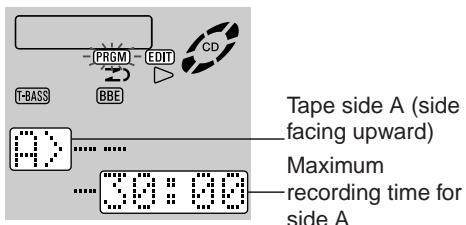

**5 Press the numbered buttons to program a track.**  
**Example:** To select the 10th track, press the numbered buttons +10 and 0.

**6 Repeat step 5 for the rest of the tracks for side A.**

A track whose playing time is longer than the remaining time cannot be programmed.

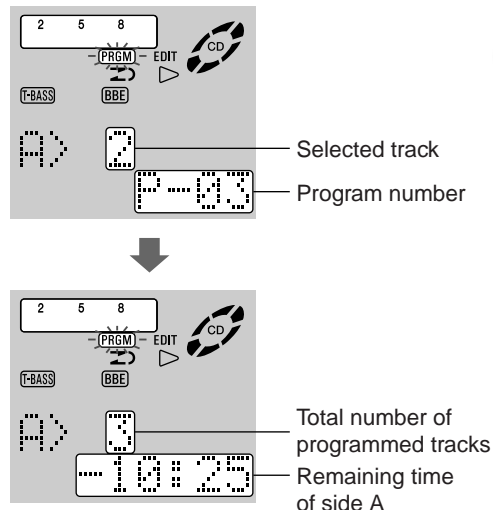

**7 Press EDIT repeatedly while pressing SHIFT on the remote control to select side B and program the tracks for side B.**

After confirming "B" on the display, repeat step 5.

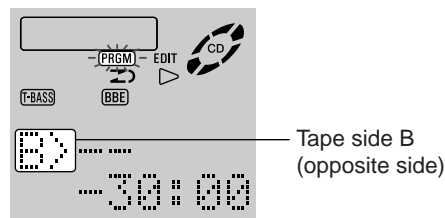

**8 Press ● REC/REC MUTE to start recording.**

The tape is rewound to the beginning of the side facing upward, the lead segment is played through for 10 seconds, and recording starts. When recording on the side facing upward (side A) ends, recording on the opposite side (side B) starts.

**To stop recording**

Press ■. Recording and CD play stop simultaneously.

**To clear the edit program**

Press ■ repeatedly in stop mode so that "EDIT" disappears on the display.

**To check the order of the programmed track numbers**

Before recording, press EDIT while pressing SHIFT on the remote control to select side A or B, and press ▶▶ repeatedly.

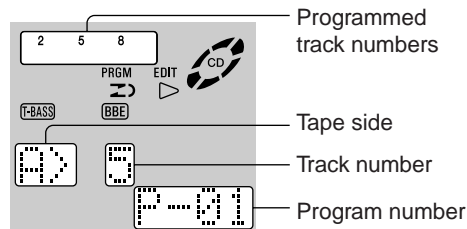

**To change the program of each side**

Press EDIT while pressing SHIFT on the remote control to select side A or B, and press ■ to clear the program of the selected side. Then program tracks again.

**NOTE**

Recording is prohibited if the erasure prevention tab on either side of the tape is broken off.

## SETTING THE CLOCK

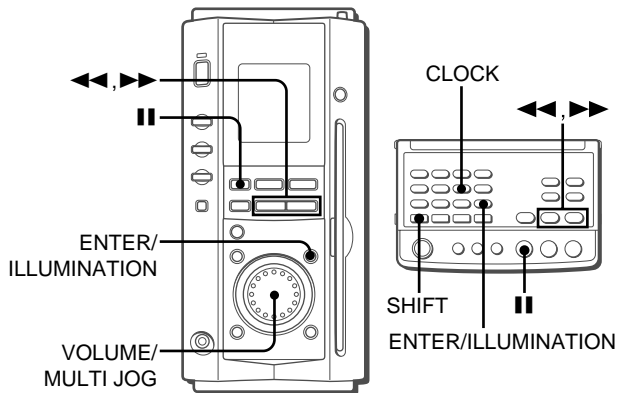

- 1 Press **CLOCK** while pressing **SHIFT** on the remote control. (You may press **||** on the main unit or on the remote control while the power is off.)

The clock is displayed. (The ":" between the hours and minutes flashes.) When the power cord is plugged into an AC outlet for the first time after purchase or when the clock setting is canceled due to a power failure, the entire clock display flashes.

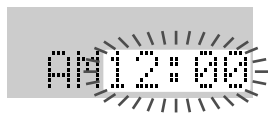

- 2 Within 4 seconds, turn **VOLUME/MULTI JOG** to designate the hour and the minute.

Turn **VOLUME/MULTI JOG** to the right to advance the time and to the left to move the time back. The speed with which the time changes varies according to how fast you turn **VOLUME/MULTI JOG**. You can also press **◀** or **▶**. Holding these buttons down will vary the time in 10-minute units.

- 3 Press **ENTER/ILLUMINATION** or **||**.

You may press **ENTER/ILLUMINATION** while pressing **SHIFT** on the remote control.

The clock starts from 00 seconds.

### To view the clock when another display is in the display window

Press **CLOCK** while pressing **SHIFT** on the remote control. The time is displayed for 4 seconds and then the original display reappears. However, the clock cannot be displayed during recording.

### To switch to the 24-hour standard

Press **CLOCK** while pressing **SHIFT** on the remote control, and then press **■** within 4 seconds.

Repeat the same procedure to restore the 12-hour standard. In the 12-hour standard, "AM 12:00" indicates midnight and "PM 12:00" indicates noon.

### When the clock is set for the first time after purchase

All the display lights turn off when the power is off. (Only the red indicator lights up.)

This is because the power economizing mode of the unit is activated, and is not a malfunction. To view the clock in this case, press **CLOCK** while pressing **SHIFT** on the remote control so that the time is displayed for 4 seconds. (Alternatively, press **ENTER/ILLUMINATION** or **||** on the main unit.) Besides, the time will be displayed if you deactivate the power economizing mode. (See page 7 for details.)

### If the clock display flashes

If the display flashes when the clock is displayed, it indicates that the clock has stopped due to a power failure or the removal of the power cord. The current time needs to be reset.

## SETTING THE TIMER PLAYBACK AND TIMER RECORDING

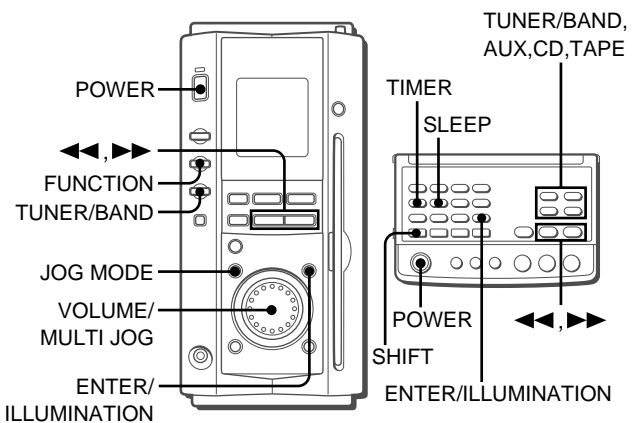

The unit can be turned on at a specified time every day with the built-in timer.

First, make sure the clock is set correctly.

- 1 Select the source.

Use **FUNCTION** on the main unit or one of the function buttons (TUNER/BAND, AUX, CD or TAPE) on the remote control to select the source for timer playback or timer recording.

- 2 Select timer playback or timer recording.

Press **JOG MODE** repeatedly until "TIMER" appears on the display, and within 6 seconds, turn **VOLUME/MULTI JOG** to select timer playback or timer recording.

When using the remote control, press **TIMER** repeatedly while pressing **SHIFT**.

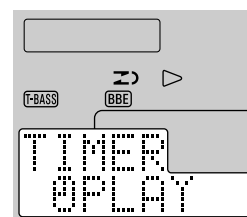

"TIMER $\odot$ PLAY" for timer playback  
"TIMER $\odot$ REC" for timer recording

- 3 Within 6 seconds, press **ENTER/ILLUMINATION**.

When using the remote control, press **ENTER/ILLUMINATION** while pressing **SHIFT**.

Time and source display flash alternately.

- 4 Set the timer-on time.

Turn **VOLUME/MULTI JOG** to the right to advance the time and to the left to move the time back. The speed with which the time changes varies according to how fast you turn **VOLUME/MULTI JOG**. You can also use **◀** or **▶**. Holding these buttons down will vary the time in 10-minute units.

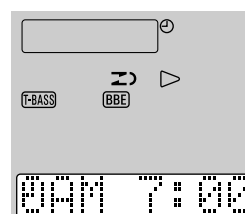

### 5 Press ENTER/ILLUMINATION.

When using the remote control, press **ENTER/ILLUMINATION** while pressing **SHIFT**.

### 6 Within 4 seconds, set the duration for the timer-activated period.

Turn **VOLUME/MULTI JOG**, or press ◀ or ▶ to set the duration.

The duration can be set between 5 and 240 minutes in 5-minute units.

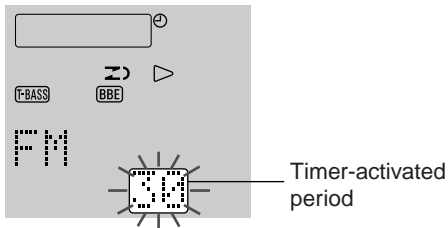

### 7 Within 4 seconds, press ENTER/ILLUMINATION.

When using the remote control, press **ENTER/ILLUMINATION** while pressing **SHIFT**.

If no button is pressed, the chosen duration is automatically set after 4 seconds.

### 8 Prepare the source.

For timer playback of a tape, load the tape into the deck.

For timer play of a CD, load the CD.

For timer play/recording of a radio broadcast, press **TUNER/BAND** to select the band and tune in to the desired station.

For timer play/recording of the equipment connected to the VIDEO/AUX jacks, set the timer of the equipment so that play begins at the same time.

### 9 For timer recording: Load the tape to be recorded.

### 10 Adjust the volume and tone.

The source sound will be audible at the volume set here when the power turns on at the set time.

However, if power economizing mode is activated, the volume for timer recording will be 0 (minimum level). To monitor the sound being recorded, deactivate the power economizing mode.

### 11 Press POWER to turn off the unit.

⊖, or ⊕ and **REC** remain on the display after the power is turned off (when the power economizing mode is deactivated). When the timer-on time is reached, the unit turns on and begins to play (or to record) the selected source.

If the volume level was set to higher than 21 when the power has turned off, it is automatically set to 21 when the unit turns on by the timer.

### NOTE

- Timer recording from a CD cannot be made.
- Timer playback and timer recording will not begin unless the power is turned off.
- If you use the unit while the timer is set, repeat steps 8 to 10 to prepare the source and the recording destination, and adjust the volume and tone before turning off the power.

### To check the timer setting

Press **TIMER** while pressing **SHIFT** on the remote control. The selected source, the timer-on time, and the duration for the timer-activated period will be displayed for 4 seconds.

### To change the timer setting

Set the timer again from the beginning.

### To cancel the timer standby mode

Press **JOG MODE** repeatedly to call up the timer setting display, then turn **VOLUME/MULTI JOG** so that "TIMER OFF" is displayed, and press **ENTER/ILLUMINATION**.

When using the remote control, press **TIMER** repeatedly while pressing **SHIFT** so that "TIMER OFF" is displayed.

## SLEEP TIMER

You can turn off the unit automatically at any desired time within 4 hours.

### 1 Press JOG MODE repeatedly until "SLEEP" appears on the display.

When using the remote control, press **SLEEP** while pressing **SHIFT**.

### 2 Within 4 seconds, press ◀ or ▶, or turn VOLUME/MULTI JOG to specify the time until the power is turned off.

The time can be set between 5 and 240 minutes in 5-minute units.

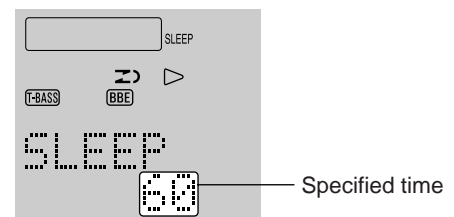

### To check the time remaining until the power is turned off

Press **JOG MODE** repeatedly until "SLEEP" appears on the display, or press **SLEEP** while pressing **SHIFT** on the remote control. The remaining time is displayed for 4 seconds.

### To cancel the sleep timer

Press **JOG MODE** repeatedly until "SLEEP" appears on the display, and turn **VOLUME/MULTI JOG** so that "SLEEP OFF" is displayed.

When using the remote control, press **SLEEP** twice while pressing **SHIFT**.

## CONNECTING OPTIONAL EQUIPMENT

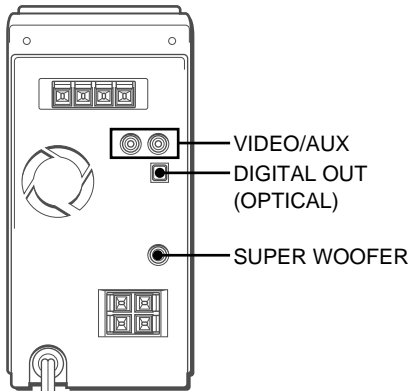

Refer to the operating instructions of the connected equipment for details.

- The connecting cords are not supplied. Obtain the necessary connecting cords.
- Consult your local Aiwa dealer for optional equipment.

### VIDEO/AUX JACKS

Analog sound signals can be input through these jacks. Use a cable with RCA phono plugs to connect audio equipment (turntables, LD players, MD players, VCRs, TV, etc.). Connect the red plug to the **R** jack, and the white plug to the **L** jack.

#### When connecting a turntable

Use an Aiwa turntable equipped with a built-in equalizer amplifier.

### DIGITAL OUT (OPTICAL) JACK

CD digital sound signals can be output through this jack. Use an optical cable to connect digital audio equipment (digital amplifier, DAT deck, MD recorder, etc.). Remove the dust cap **a** from **DIGITAL OUT (OPTICAL)** jack. Then, connect an optical cable plug to **DIGITAL OUT (OPTICAL)** jack.

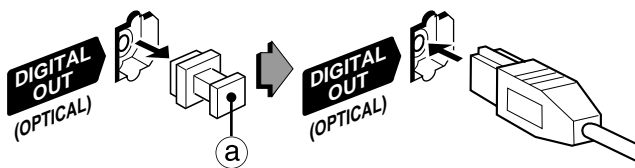

#### When DIGITAL OUT (OPTICAL) jack is not being used

Attach the supplied dust cap.

### ⊠ SUPER WOOFER JACK

Connect an optional powered sub woofer with a built-in amplifier to the jack.

## LISTENING TO EXTERNAL SOURCES

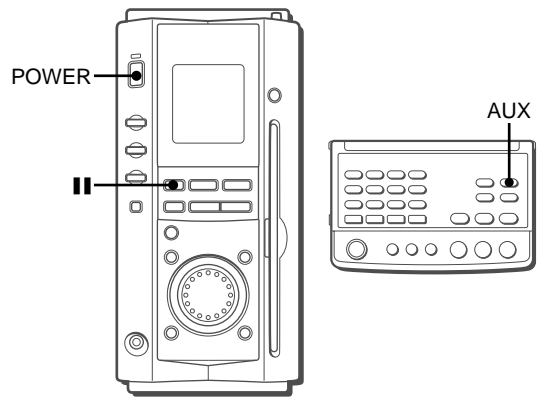

### TO PLAY EQUIPMENT CONNECTED TO THE VIDEO/AUX JACKS

- 1 Press **AUX** on the remote control, or press **FUNCTION** on the main unit repeatedly until "AUX" appears on the display.
- 2 Play the connected equipment.

#### To change a source name in the display

When **AUX** on the remote control is pressed, "AUX" is displayed initially. It can be changed to "VIDEO" or "TV". With the power on, press **POWER** while pressing **||** on the main unit. Repeat the procedure to select one of the names.

## CARE AND MAINTENANCE

Occasional care and maintenance of the unit and the software are needed to optimize the performance of your unit.

### To clean the cabinet

Use a soft and dry cloth.

If the surfaces are extremely dirty, use a soft cloth lightly moistened with mild detergent solution. Do not use strong solvents, such as alcohol, benzine or thinner as these could damage the finish of the unit.

### To clean the tape heads

When the tape heads are dirty;

- high frequency sound is not emitted
- the sound is not adequately high
- the sound is off-balance
- the tape cannot be erased
- the tape cannot be recorded on

After every 10 hours of use, clean the tape heads with a head cleaning cassette.

Refer to the instructions of the cleaning cassette for details.

### To demagnetize the heads

The heads may become magnetized after long-term use. This may narrow the output range of recorded tapes and increase noise. After 20 to 30 hours of use, demagnetize the heads with any commercially available demagnetizer.

### Care of CDs

- When a CD becomes dirty, wipe the CD from the center out with a cleaning cloth.

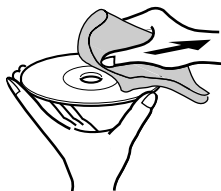

- After playing a CD, store the CD in its case. Do not leave the CD in places that are hot or humid.

### Care of tapes

- Store tapes in their cases after use.
- Do not leave tapes near magnets, motors, television sets, or any source of magnetism. This will downgrade the sound quality and cause noise.
- Do not expose tapes to direct sunlight, or leave them in a car parked in direct sunlight.

### To reset

If an unusual condition occurs in the display window or the cassette deck, reset the unit as follows.

- 1 Press **POWER** to turn off the power.
- 2 Press **POWER** while pressing **■**. Everything stored in memory after purchase is canceled, and a demo display will appear.
- 3 Press **POWER** again to turn on the power.

If the power cannot be turned off in step 1 because of a malfunction, reset by disconnecting the AC cord, and connect it again. Then carry out step 2.

## TROUBLESHOOTING

If the unit fails to perform as described in these Operating Instructions, check the following guide.

### GENERAL

#### There is no sound.

- Is the AC cord connected properly?
- Is there a bad connection? (→ page 4)
- There may be a short circuit in the speaker terminals.
  - Disconnect the AC cord, then correct the speaker connections.
- Was an incorrect function button pressed?

#### Sound is emitted from one speaker only.

- Is the other speaker disconnected?

#### An erroneous display or a malfunction occurs.

→ Reset the unit as stated below.

#### All the display lights turn off when the power is off.

- Is the power economizing mode activated? (→ page 7)

#### The power is not turned on

→ Disconnect the AC cord, and connect it again in a few seconds.

### TUNER SECTION

#### There is constant, wave-like static.

- Is the antenna connected properly? (→ page 4)
- Is the signal weak?
  - Connect an outdoor antenna.

#### The reception contains noise interferences or the sound is distorted.

- Is the system picking up external noise or multipath distortion?
  - Change the orientation of the antenna.
  - Move the unit away from other electrical appliances.

### CASSETTE DECK SECTION

#### The tape does not run.

- Is the deck in pause mode? (→ page 11)

#### The sound is off-balance or not adequately high.

- Is the playback head dirty? (→ page 21)

#### Recording is not possible.

- Is the erasure prevention tab on the tape broken off? (→ page 12)
- Is the recording head dirty? (→ page 21)

#### Erase is not possible.

- Is the erasure head dirty? (→ page 21)
- Is a metal tape being used?

#### High frequency sound is not emitted.

- Is the recording/playback head dirty? (→ page 21)
- Is a tape recorded without Dolby NR played back with the Dolby NR system operating? (→ page 12)

### CD PLAYER SECTION

#### The CD player does not play.

- Is the disc correctly inserted? (→ page 13)
- Is the disc dirty? (→ page 21)
- Is the lens affected by condensation?
  - Wait for a few hours and try again.



# SPECIFICATIONS

## Main unit

### FM tuner section

Tuning range	87.5 MHz to 108 MHz
Usable sensitivity (IHF)	13.2 dBf
Antenna terminals	75 ohms (unbalanced)

### AM tuner section

Tuning range	530 kHz to 1710 kHz (10 kHz step) 531 kHz to 1602 kHz (9 kHz step)
Usable sensitivity	350 $\mu$ V/m
Antenna	Loop antenna

### Amplifier section

Power output	10 W + 10 W (50 Hz to 20 kHz, THD less than 1%, 6 ohms) 15 W + 15 W (1 kHz, THD 10%, 6 ohms)
Total harmonic distortion	0.15% (6W, 1 kHz, 6 ohms, DIN AUDIO)

### Input

### Outputs

VIDEO/AUX:	500mV
SPEAKERS:	accept speakers of 6 ohms or more
PHONES (stereo mini jack):	accepts headphones of 16 ohms or more
DIGITAL OUT (OPTICAL) jack	

### Compact disc player section

Laser	Semiconductor laser ( $\lambda = 780$ nm)
D-A converter	1 bit dual
Signal-to-noise ratio	85 dB (1 kHz, 0 dB)
Harmonic distortion	0.05 % (1 kHz, 0 dB)
Wow and flutter	Unmeasurable

### Cassette deck section

Track format	4 tracks, 2 channels stereo
Frequency response	CrO <sub>2</sub> tape: 50 Hz to 16000 Hz Normal tape: 50 Hz to 15000 Hz
Signal-to-noise ratio	60 dB (Dolby B NR ON, CrO <sub>2</sub> tape peak level)
Recording system	AC bias
Heads	Recording/playback head $\times$ 1, erase head $\times$ 1

### General

Power requirements	120 V AC, 60 Hz
Power consumption	45 W
Standby power consumption	1.9 W (power-economizing mode set to ON)
Dimensions of main unit (W $\times$ H $\times$ D)	100 $\times$ 210.6 $\times$ 271.5 mm (4 $\times$ 8 <sup>3</sup> / <sub>8</sub> $\times$ 10 <sup>3</sup> / <sub>4</sub> in.)
Weight of main unit	3.8 kg (8 lb 6 oz.)

## Speaker system

Cabinet type	2 way, bass reflex (magnetic shielded type)
Speakers	Woofer: 85 mm Tweeter: 22 mm dome type
Impedance	6 ohms
Output sound pressure level	86 dB/W/m
Dimensions (W $\times$ H $\times$ D)	100 $\times$ 206 $\times$ 188 mm (4 $\times$ 8 <sup>1</sup> / <sub>8</sub> $\times$ 7 <sup>1</sup> / <sub>2</sub> in.)
Weight	1.5 kg (3 lb 5 oz.)

Specifications and external appearance are subject to change without notice.

- US AND FOREIGN PATENTS LICENSED FROM DOLBY LABORATORIES LICENSING CORPORATION.

## BBE

The word "BBE" and the "BBE symbol" are trademarks of BBE Sound Inc.  
Under licence from BBE Sound Inc.

## DOLBY NR

Dolby noise reduction manufactured under license from Dolby Laboratories Licensing Corporation.  
"DOLBY" and the double-D symbol  are trademarks of Dolby Laboratories Licensing Corporation.

## COPYRIGHT

Please check the laws on copyright relating to recordings from discs, radio or external tape for the country in which the machine is being used.

## NOTE

This equipment has been tested and found to comply with the limits for a Class B digital device, pursuant to Part 15 of the FCC Rules. These limits are designed to provide reasonable protection against harmful interference in a residential installation. This equipment generates, uses, and can radiate radio frequency energy and, if not installed and used in accordance with the instructions, may cause harmful interference to radio communications. However, there is no guarantee that interference will not occur in a particular installation. If this equipment does cause harmful interference to radio or television reception, which can be determined by turning the equipment off and on, the user is encouraged to try to correct the interference by one or more of the following measures:

- Reorient or relocate the receiving antenna.
- Increase the separation between the equipment and receiver.
- Connect the equipment into an outlet on circuit different from that to which the receiver is connected.
- Consult the dealer or an experienced radio/TV technician for help.

## CAUTION

Modifications or adjustments to this product, which are not expressly approved by the manufacturer, may void the user's right or authority to operate this product.

# PARTS INDEX

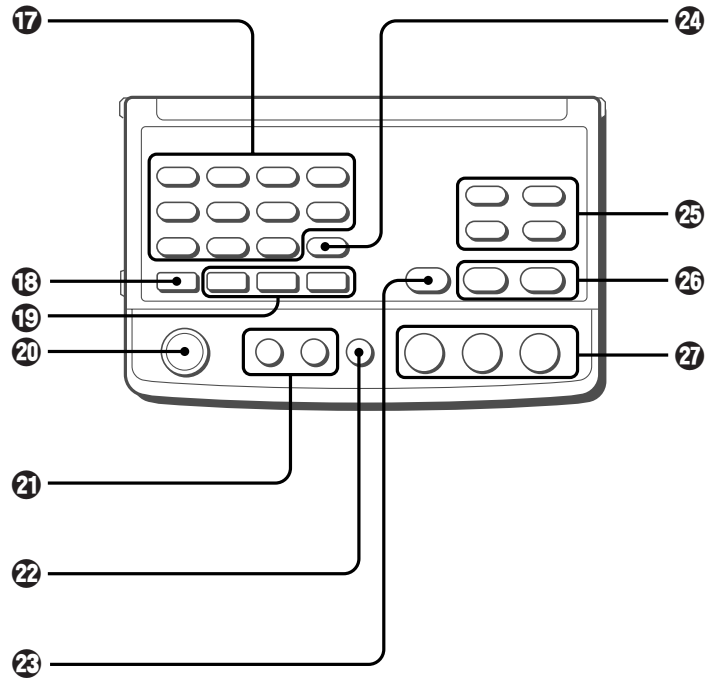
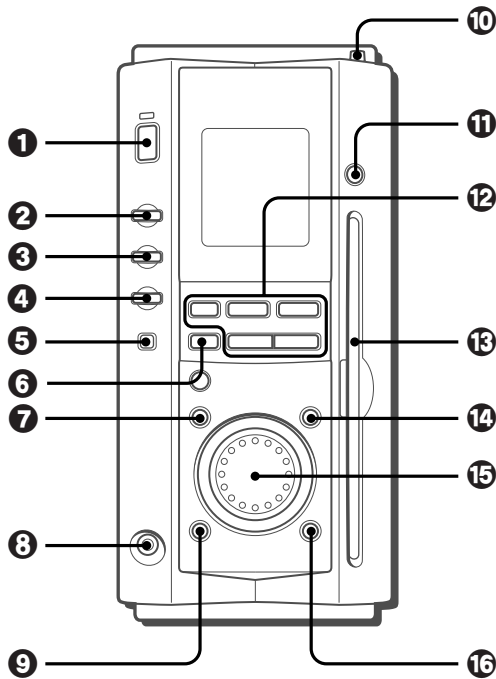

Name	Page
1 POWER $\phi$ STANDBY ON .....	6, 10, 19, 20
2 ECO/DEMO .....	7
3 FUNCTION .....	9, 11, 13, 15-18
4 TUNER/BAND .....	6, 9, 10, 15
5 REV MODE .....	11, 15
6 ● REC/REC MUTE .....	15-17
7 JOG MODE .....	8, 9, 11, 18, 19
8 PHONES .....	6
9 DOLBY NR .....	11
10 ▲ TAPE EJECT .....	11, 15
11 ▲ CD EJECT .....	6, 13
12    SET .....	10, 11, 13-18
■ CLEAR .....	10, 11, 13-18
◀▶ DIR/PRESET .....	10, 11, 13
◀◀/ ◀◀, ▶▶/ ▶▶	
TUNING DOWN/UP .....	9-11, 13, 18, 19
13 CD insertion slot .....	13
14 ENTER/ILLUMINATION .....	6, 18
15 VOLUME/MULTI JOG .....	8, 9, 11, 18, 19
16 DISPLAY .....	12, 13

Name	Page
17 Numbered buttons .....	10, 13, 14, 16, 17
1/RANDOM .....	14
2/REPEAT .....	14
3/PROGRAM .....	14
4/DISPLAY .....	12, 13
5/TIMER .....	18
6/SLEEP .....	19
7/CLOCK .....	18
8/DOLBY NR .....	11
9/EDIT .....	16, 17
0	
+10	
18 SHIFT .....	6
19 BBE .....	8
T-BASS .....	8
Qsurround .....	8
20 POWER .....	6, 19
21 VOLUME -/+ .....	8
22 EQ .....	9
23 ● REC/REC MUTE .....	15-17
24 MONO/ENTER/ ILLUMINATION .....	6, 9, 18
25 TUNER/BAND .....	6, 9, 10, 15
AUX .....	6, 15, 20
CD .....	6, 13, 15-17
TAPE .....	6, 11, 15
26 ◀◀/ ◀◀, ▶▶/ ▶▶ TUNING DOWN/UP .....	9 - 11, 13, 18, 19
27    SET .....	10, 11, 13, 15, 18
■ CLEAR .....	10, 11, 13-18
▶/◀▶ PRESET .....	10, 11, 13, 14

## ADVERTENCIA

PARA REDUCIR EL RIESGO DE INCENDIOS O SACUDIDAS ELÉCTRICAS, NO EXPONGA ESTE APARATO A LA LLUVIA NI A LA HUMEDAD.

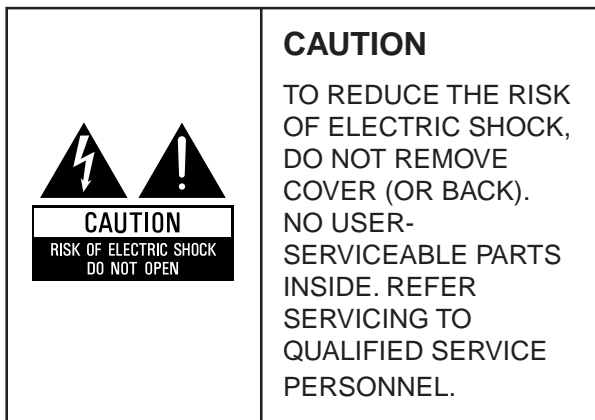

### Explicación de los símbolos gráficos:



El símbolo de un rayo con una flecha en la punta, dentro de un triángulo equilátero es una alerta al usuario de la existencia de un "voltaje peligroso" sin aislar en el interior del aparato que puede ser lo suficientemente fuerte como para provocar sacudidas eléctricas en las personas.



El signo de exclamación en el triángulo equilátero es una alerta al usuario de la existencia de instrucciones de funcionamiento y de mantenimiento (servicio) importantes en los manuales que vienen con el aparato

## PRECAUCIONES

Lea cuidadosa y completamente el manual de instrucciones antes de utilizar la unidad. Asegúrese de guardar el manual de instrucciones para utilizarlo como referencia en el futuro. Todas las advertencias y precauciones del manual de instrucciones y de la unidad deberán cumplirse estrictamente, así como también las sugerencias de seguridad mencionadas más abajo.

### Instalación

- 1 Agua y humedad** – No utilice esta unidad cerca del agua como, por ejemplo, cerca de una bañera, palangana, piscina o similar.
- 2 Calor** – No utilice esta unidad cerca de fuentes de calor, incluyendo salidas de aire caliente, estufas u otros aparatos que generen calor. No deberá colocarse tampoco en lugares donde la temperatura sea inferior a 5°C o superior a 35°C.
- 3 Superficie de montaje** – Ponga la unidad sobre una superficie plana y nivelada.
- 4 Ventilación** – La unidad deberá situarse donde tenga suficiente espacio libre a su alrededor para que la ventilación apropiada quede asegurada. Deje un espacio libre de 10 cm para la parte posterior y superior de la unidad y 5 cm para cada lado.
  - No sitúe la unidad sobre una cama, una alfombra o superficies similares que podrán tapar las aberturas de ventilación.
  - No instale la unidad en una librería, mueble o estantería cerrada herméticamente donde la ventilación no sea adecuada.
- 5 Entrada de objetos y líquidos** – Tenga cuidado para que objetos y líquidos no entren en la unidad por las aberturas de ventilación.
- 6 Carros de mano y soportes** – Cuando ponga o monte la unidad en un soporte o carro de mano, ésta deberá moverse con mucho cuidado. Las paradas repentinas, la fuerza excesiva y las superficies irregulares pueden hacer que la unidad o el carro de mano se dé vuelta o se caiga.



- 7 Condensación** – En la lente del fonocaptor del reproductor de discos compactos tal vez se forme condensación cuando:
  - La unidad se pase de un lugar frío a uno caliente
  - El sistema de calefacción se acabe de encender
  - La unidad se utilice en una habitación muy húmeda
  - La unidad se enfríe mediante un acondicionador de aire
 Esta unidad tal vez funcione mal cuando tenga condensación en su interior. En este caso, deje en reposo la unidad durante unas pocas horas y repita de nuevo la operación.
- 8 Montaje en pared o techo** – La unidad no se deberá montar en una pared ni en el techo, a menos que se especifique lo contrario en el manual de instrucciones.

### Energía eléctrica

- 1 Fuentes de alimentación** – Conecte esta unidad sólo a las fuentes de alimentación especificadas en el manual de instrucciones, y como está marcado en la unidad.
- 2 Polarización** – Por su seguridad, algunos aparatos tienen clavijas de alimentación de corriente alterna (CA) que sólo pueden enchufarse en un sentido en la toma de corriente. Si fuera muy difícil enchufarlo en la toma de corriente, intente hacerlo girando el enchufe de alimentación. Si esto no resuelve el problema, llame a un técnico en reparaciones cualificado para que le cambie la toma de corriente. No ignore esta característica de seguridad del enchufe de alimentación polarizada enchufándolo a la fuerza en la toma de corriente.
- 3 Cable eléctrico de CA**
  - Cuando desconecte el cable eléctrico de CA, sujete el enchufe de alimentación de CA y tire de él. No estire del propio cable.
  - Nunca maneje el enchufe de alimentación de CA con las manos mojadas porque podría producirse un incendio o una sacudida eléctrica.
  - Los cables de alimentación deberán colocarse de forma que no sean doblados excesivamente, pellizcados o pisados. Tenga mucho cuidado con el cable que va de la unidad a la toma de corriente.
  - Evite sobrecargar los enchufes CA y los cables de extensión más allá de su capacidad porque ello podría causar un incendio o una sacudida eléctrica.
- 4 Cable de extensión** – Para evitar una sacudida eléctrica, no utilice un enchufe de CA polarizado con un cable de extensión, divisor u otra toma de corriente sino es uno en el que pueda enchufar completamente para evitar la exposición parcial de las patas del enchufe.
- 5 Periodos de no utilización** – Desenchufe el enchufe de alimentación de CA de la toma de corriente de CA si la unidad no va a ser utilizada durante varios meses o más. Cuando el cable eléctrico esté conectado, por la unidad continuará circulando una pequeña cantidad de corriente, aunque la alimentación esté desconectada.

### Antena exterior

- 1 Cables eléctricos** – Cuando conecte a una antena exterior, asegúrese de que está situada lejos de cables de alimentación.
- 2 Toma a tierra de la antena exterior** – Asegúrese de que el sistema de antena tiene una toma a tierra adecuada para poder proteger contra altopijos de tensión inesperados o acumulación estática. El artículo 810 del Código Nacional Eléctrico norteamericano ANSI/NFPA 70 ofrece información sobre cómo llevar a cabo una buena toma a tierra del mástil, estructura de soporte y del cable de entrada a la unidad de descarga de la antena, así como del tamaño de la unidad de toma a tierra, conexión a las terminales de masa y los requisitos de estas últimas terminales.

Puesta a tierra de la antena según el Código Eléctrico Nacional

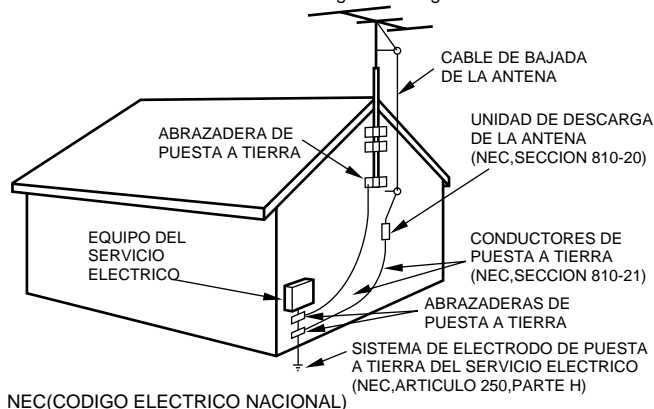

NEC(CODIGO ELECTRICO NACIONAL)



## Mantenimiento

Limpie la unidad sólo como se recomienda en el manual de instrucciones.

## Daños que necesitan ser reparados

Haga que un técnico en reparaciones cualificado le repare las unidades si:

- El cable de alimentación de CA o su clavija está estropeado
  - Objetos extraños o líquidos han entrado en la unidad
  - La unidad ha estado expuesta a la lluvia o al agua
  - La unidad no parece funcionar normalmente
  - La unidad muestra un cambio considerable en sus prestaciones
  - La unidad se ha caído o la caja se ha estropeado
- NO TRATE DE REPARAR LA UNIDAD USTED MISMO.

## Registro del propietario

Para su conveniencia, registre el número de modelo y número de serie (en la parte trasera de su aparato) en el espacio a continuación. Consúltelos cuando llame a su tienda de Aiwa en caso de tener problemas.

Nº de modelo	Nº de serie (Nº de lote)
XR-MS3	
SX-MS7	

# ÍNDICE

PRECAUCIONES .....	2
<b>PREPARATIVOS</b>	
CONEXIONES .....	4
MANDO A DISTANCIA .....	6
ANTES DE LA OPERACIÓN .....	6
AHORRO DE ENERGÍA .....	7
OSCURECIMIENTO DE LA PANTALLA .....	7
<b>SONIDO</b>	
AJUSTES DEL AUDIO .....	8
<b>RECEPCIÓN DE LA RADIO</b>	
SINTONIZACIÓN MANUAL .....	9
PRESINTONIZACIÓN DE EMISORAS .....	10
<b>REPRODUCCIÓN DE CINTAS</b>	
OPERACIONES BÁSICAS .....	11
<b>REPRODUCCIÓN DE DISCOS COMPACTOS</b>	
OPERACIONES BÁSICAS .....	13
REPRODUCCIÓN ALEATORIA/REPETIDA .....	14
REPRODUCCIÓN PROGRAMADA .....	14
<b>GRABACIÓN DE CINTAS</b>	
GRABACIÓN BÁSICA .....	15
GRABACIÓN CON EDICIÓN AI .....	16
GRABACIÓN CON EDICIÓN PROGRAMADA .....	17
<b>RELOJ Y TEMPORIZADOR</b>	
CONFIGURACIÓN DEL RELOJ .....	18
CONFIGURACIÓN DE LA REPRODUCCIÓN Y GRABACIÓN CON EL TEMPORIZADOR .....	18
TEMPORIZADOR DE APAGADO .....	19
<b>OTRAS CONEXIONES</b>	
CONEXIÓN DE EQUIPO OPCIONAL .....	20
AUDICIÓN DE FUENTES EXTERNAS .....	20
<b>GENERAL</b>	
CUIDADOS Y MANTENIMIENTO .....	21
GUÍA PARA LA SOLUCIÓN DE PROBLEMAS .....	21
ESPECIFICACIONES .....	22
ÍNDICE DE LOS COMPONENTES .....	23

# CONEXIONES

## Verifique sus accesorios

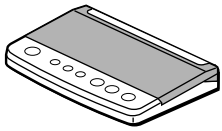

Mando a distancia

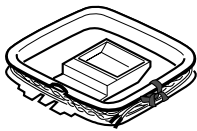

Antena de cuadro AM

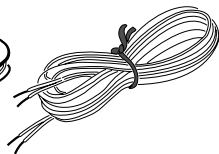

Antena FM

Manual de instrucciones, etc.

### Antes de conectar el cable eléctrico de CA

La tensión nominal de su unidad, mostrada en el panel trasero, es una corriente alterna (CA) de 120 V. Compruebe que la tensión nominal sea la misma que la empleada en su localidad.

### IMPORTANTE

- Conecte primero los altavoces, las antenas y todos los demás equipos opcionales. Finalmente, conecte el cable eléctrico de CA.
- No existen diferencias entre los altavoces delanteros. Puede conectarlos como L (izq.) o R (der.) indistintamente.

## 1 Conecte los cables de los altavoces a los altavoces.

Conecte los cables con bandas blancas a las terminales + y los otros cables a las terminales -.

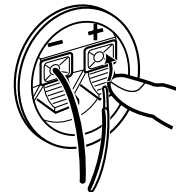

## 2 Conecte los cables de altavoces a la unidad principal.

Los cables que tienen las bandas blancas deberían conectarse a las terminales + y los otros cables a las terminales -.

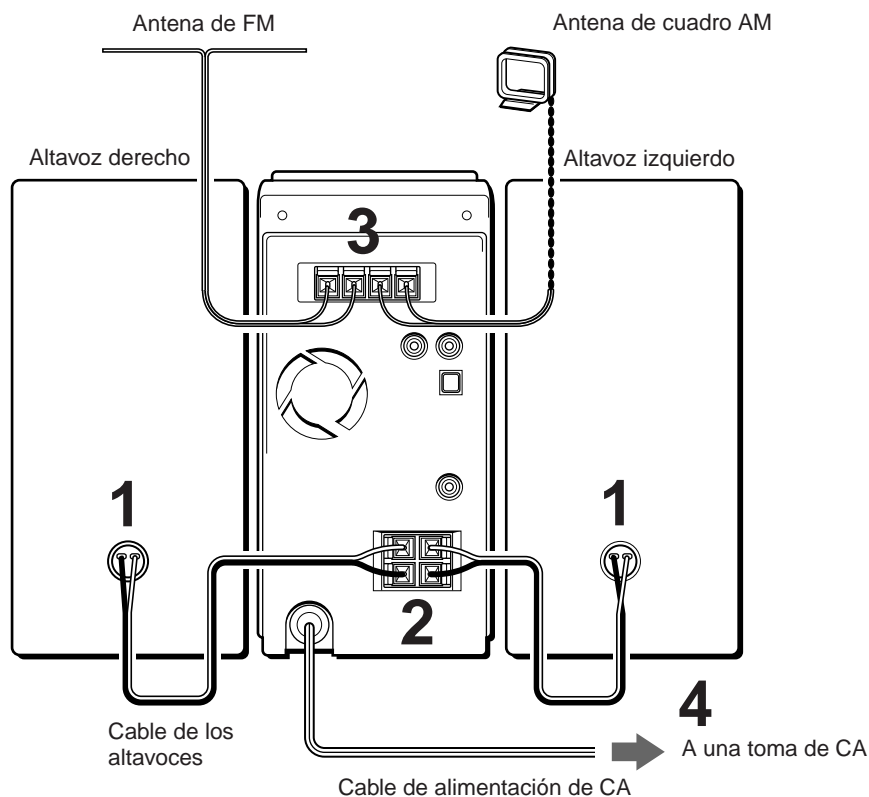
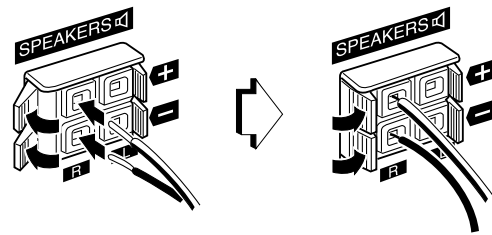

### 3 Conecte las antenas que se suministran.

Conecte la antena de FM a la terminal **FM 75 Ω** y la antena de cuadro AM a las terminales **AM LOOP**.

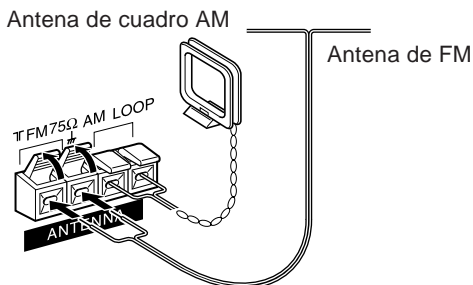

### 4 Conecte el cable de alimentación a una toma de CA.

Verá comenzar la pantalla de demostración cuando enchufe el cable de CA a una toma de corriente la primera vez que conecte el aparato después de su adquisición. Al encender el aparato, desaparecerá la pantalla de demostración. Al apagar el aparato la pantalla de demostración aparecerá de nuevo.

La pantalla de demostración aparecerá cada vez que se apague el aparato hasta que se configure el reloj.

(Si desea más información sobre cómo configurar el reloj, consulte la página 18).

### Cuando se configure el reloj por primera vez después de la adquisición del aparato

Todas las luces de la pantalla se apagan al apagarse el aparato. (Sólo el indicador con la luz roja se enciende).

Esto se debe a que el modo de ahorro de energía de la unidad está activado, no se trata de un mal funcionamiento del sistema. Para ver el reloj en este caso, pulse **CLOCK** mientras pulsa la tecla **SHIFT** del mando a distancia de manera que la hora aparezca durante 4 segundos. Además, la hora aparecerá visualizada si configura el modo de ahorro de energía en "OFF". (Si desea más información sobre el modo de ahorro de energía, consulte la página 7).

### Cómo colocar las antenas

#### Antena de entrada de señal FM:

Extienda completamente la antena en forma de T y fije sus extremos a la pared.

#### Antena de cuadro AM:

Colóquela de forma que obtenga la mejor recepción.

### Para fijar la antena de cuadro AM sobre una superficie

Fije el gancho en la ranura.

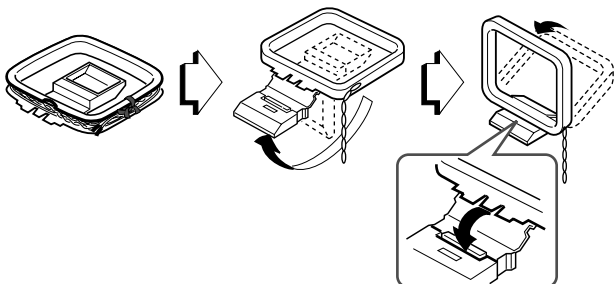

### NOTA

- Asegúrese de conectar correctamente los cables de altavoz. Una conexión mal hecha puede provocar un cortocircuito entre las terminales **SPEAKERS**.

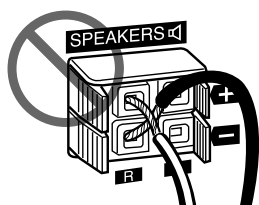

- No deje objetos que generen magnetismo cerca de los altavoces, ya que puede dañarlos.
- No acerque la antena de FM a objetos metálicos ni a railes de cortinas.
- No acerque la antena de cuadro AM a otros equipos opcionales, al sistema estéreo en sí, al cable de CA o a los cables de los altavoces porque se escucharán ruidos.
- No desenrolle el cable de la antena de cuadro AM.

## CONEXIÓN DE UNA ANTENA EXTERIOR

Para una mejor recepción de la FM, se recomienda utilizar una antena exterior.

Conecte la antena exterior a la terminal **FM 75 Ω**.

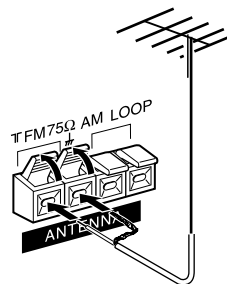

Para conectar otro equipo opcional → página 20.

## MANDO A DISTANCIA

### Cómo insertar las baterías

Abra la tapa de la parte trasera del mando a distancia y coloque dos baterías R03 (tamaño AAA).

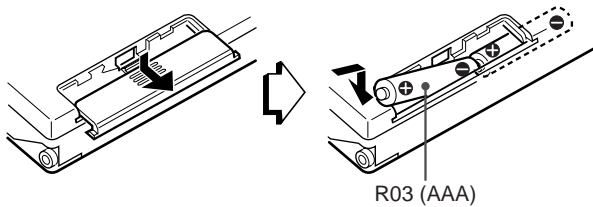

### Cuándo cambiar las baterías

La máxima distancia de funcionamiento entre el mando a distancia y el sensor del aparato debe ser de unos 5 metros. Cuando esta distancia disminuya, cambie las baterías por otras nuevas.

### Uso del mando a distancia

Los botones del mando a distancia que tengan los mismos nombres que los de la unidad principal pueden utilizarse para las mismas funciones. Existen operaciones que pueden llevarse a cabo en la unidad principal y con el mando a distancia, pero hay operaciones que únicamente pueden realizarse mediante el mando a distancia.

Lea este manual para cada operación y los botones que pueden utilizarse.

Algunos botones del mando a distancia tienen dos funciones. Para usar la función del botón, lo único que ha de hacer es pulsarlo. Para usar la función indicada por la placa que hay encima del botón, púlselo mientras mantiene pulsada la tecla **SHIFT**.

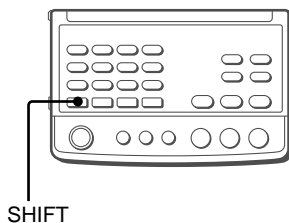

### NOTA

- Los botones ►/◄► del mando a distancia tienen la misma función que los botones ◄► de la unidad principal.
- Si no va a utilizarse el mando a distancia durante un largo período de tiempo, saque las baterías para evitar posibles escapes de electrolito.
- El mando a distancia puede no funcionar correctamente cuando:
  - La línea de visión entre el mando a distancia y el sistema esté expuesta a una luz intensa como por ejemplo, la luz solar directa.
  - Se utilicen otros mandos a distancia cerca (televisor, etc).

## ANTES DE LA OPERACIÓN

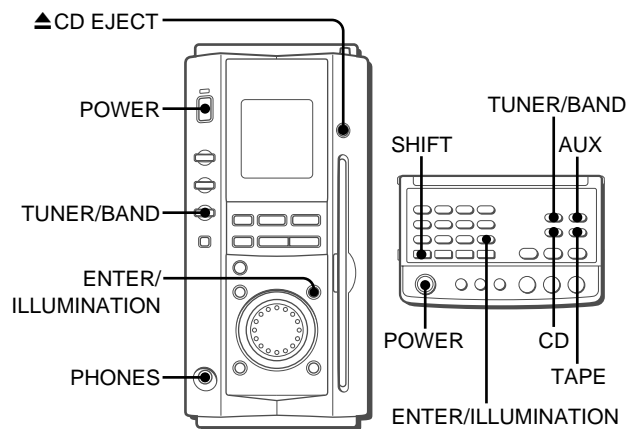

### Cómo encender el sistema

Pulse uno de los siguientes botones.

#### POWER:

Se enciende la unidad, retomando el modo de función seleccionado la última vez.

#### TUNER/BAND:

Se enciende el sistema, sintonizando la emisora de radio seleccionada la última vez.

#### CD en el mando a distancia:

Se enciende la unidad y comienza a reproducirse el disco compacto que haya cargado.

Si carga un disco compacto o pulsa **▲ CD EJECT** para extraer un disco compacto mientras la unidad está apagada, ésta se encenderá, seleccionándose la función de CD automáticamente.

#### TAPE en el mando a distancia:

Se enciende la unidad y comienza a reproducirse la cinta que haya cargado.

Si pulsa **AUX** en el mando a distancia, la unidad también se encenderá.

### Cómo apagar el sistema

Pulse **POWER**.

### Cómo encender/apagar la iluminación

La unidad tiene dos luces de iluminación, una alrededor del selector **VOLUME/MULTI JOG** y la otra en la ranura de inserción de los discos compactos.

Estas luces de iluminación pueden encenderse en tres colores distintos.

Con el aparato encendido, pulse **ENTER/ILLUMINATION** en la unidad principal, o pulse **ENTER/ILLUMINATION** mientras pulsa la tecla **SHIFT** del mando a distancia.

Esto hará que se encienda/apague la iluminación y que cambie su color siguiendo este orden:

- Se enciende en azul
- Se enciende en naranja
- Se enciende en púrpura
- Se apaga

### NOTA

- La operación anterior no puede llevarse a cabo cuando **ENTER/ILLUMINATION** se utilice como botón ENTER, es decir, cuando se está configurando el reloj, etc.
- No se pueden encender/apagar las iluminaciones mientras esté en la pantalla de demostración o cuando el brillo de la pantalla esté configurado en la tonalidad más oscura (página 7).

### Cómo usar los auriculares

Conecte los auriculares con un miniconector estéreo (ø3,5 mm) a la toma **PHONES**.

No oirá ningún sonido de los altavoces mientras los auriculares estén conectados.

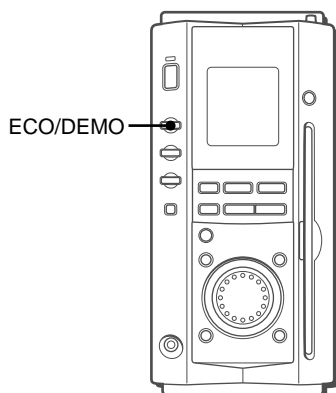

## AHORRO DE ENERGÍA

Este aparato permite controlar el consumo eléctrico haciendo que no aparezca nada en las indicaciones con el aparato desconectado. **Esta característica se conoce como modo de ahorro de energía.**

Pulse **ECO/DEMO** mientras la unidad está apagada. Con cada pulsación del botón, el estado de la pantalla cambia de la siguiente manera:

- ➔ ① Pantalla de demostración (modo de ahorro de energía cancelado)
- ② Modo de ahorro de energía
- ③ Pantalla del reloj (modo de ahorro de energía cancelado)

### Cuando el modo de ahorro de energía está activado

"Eco Mode" aparece en pantalla durante 4 segundos, y todo lo que haya en la pantalla desaparecerá.

Sólo se enciende el indicador rojo que hay encima del botón **POWER** para mostrar que el sistema todavía está alimentado.

### Consumo en modo standby

Si el modo de economía está activado: 1,9 W

## OSCURECIMIENTO DE LA PANTALLA

Esta unidad le permite cambiar el brillo de la pantalla de visualización según prefiera.

Pulse **ECO/DEMO** mientras la unidad está encendida.

Con cada pulsación del botón, el estado de la pantalla cambia de la siguiente manera:

- ➔ ① Pantalla más brillante
- ② Pantalla de demostración
- ③ Pantalla más oscura (las luces de iluminación también se apagan).

Si apaga el aparato después de haber cambiado el brillo de la pantalla, ésta regresará al último estado de operación en el que se encontraba la próxima vez que lo encienda.

Si apaga el aparato durante la pantalla de demostración, la pantalla aparecerá más brillante cuando lo encienda de nuevo.

## AJUSTES DEL AUDIO

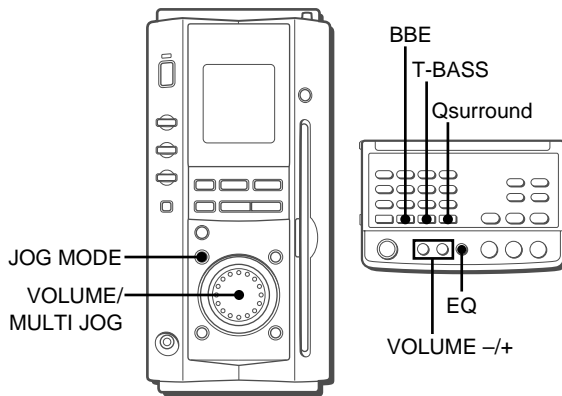

### VOLUMEN

Gire el selector **VOLUME/MULTI JOG** en la unidad principal, o pulse **VOLUME +/-** en el mando a distancia.

El nivel de volumen aparece en pantalla en forma de número que va del 0 al 30, seguido de MAX (máximo).

El volumen queda configurado automáticamente en 21 cuando se apaga el aparato si se configura a 22 o más.

### SISTEMA SUPER T-BASS

El sistema T-BASS realza el realismo del sonido de baja frecuencia.

Pulse repetidamente **JOG MODE** hasta que "T-BASS" aparezca en pantalla. Seguidamente, gire el selector **VOLUME/MULTI JOG** a la derecha o a la izquierda para seleccionar uno de los tres niveles, o la posición de apagado antes de que pasen 6 segundos. El nivel T-BASS no cambia cíclicamente.

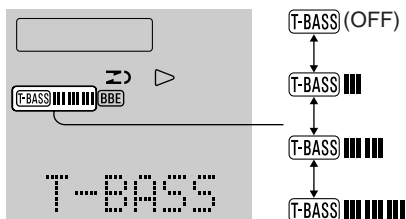

#### Cómo seleccionar con el mando a distancia

Pulse **T-BASS** repetidamente.

#### NOTA

El sonido de baja frecuencia puede distorsionarse cuando se utiliza el sistema T-BASS con un disco o una cinta cuyo sonido haya sido realzado originalmente. En este caso, cancele el sistema T-BASS.

### SISTEMA BBE

El sistema BBE realza la claridad de las frecuencias altas de sonido. Pulse repetidamente **JOG MODE** hasta que "BBE" aparezca en pantalla. Seguidamente, gire el selector **VOLUME/MULTI JOG** a la derecha o a la izquierda para seleccionar uno de los tres niveles, o la posición de apagado antes de que pasen 6 segundos. El nivel BBE no cambia cíclicamente.

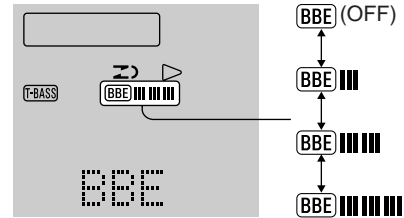

#### Cómo seleccionar con el mando a distancia

Pulse **BBE** repetidamente.

### SISTEMA Q SURROUND

El sistema Q SURROUND integrado en esta unidad utiliza sólo dos altavoces, uno a la izquierda y otro a la derecha para crear un ambiente que suena con sonidos como si estuviera rodeado de dos altavoces delanteros y dos altavoces traseros.

Pulse repetidamente **JOG MODE** hasta que "Q-SUR" aparezca en pantalla. Seguidamente, gire el selector **VOLUME/MULTI JOG** de manera que el indicador QSURROUND se encienda antes de que pasen 6 segundos.

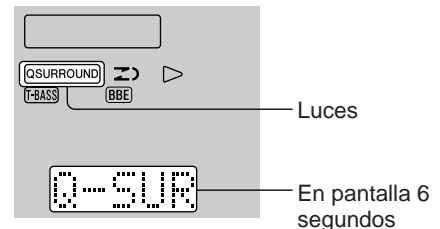

#### Cómo cancelar el efecto Q SURROUND

Repita las instrucciones anteriores de manera que QSURROUND se apague.

#### Cómo operar con el mando a distancia

Pulse **Qsurround**.

#### NOTA

- El sistema Q SURROUND no funciona en el modo monoaural.
- Cuando el sistema Q SURROUND está encendido, el sonido puede sonar distorsionado si selecciona un volumen más alto. En estos casos, baje el volumen.

## ECUALIZADOR GRÁFICO

Esta unidad proporciona las siguientes tres diferentes curvas de ecualización.

**ROCK:** Sonidos potentes con realce de agudos y graves

**POP:** Mayor presencia de voces y gamas de registro medio

**JAZZ:** Frecuencias bajas acentuadas para la música tipo jazz

Pulse repetidamente **JOG MODE** hasta que "EQ" aparezca en pantalla. Seguidamente, gire el selector **VOLUME/MULTI JOG** a la derecha o a la izquierda para seleccionar uno de los tres modos del ecualizador o la posición de apagado.

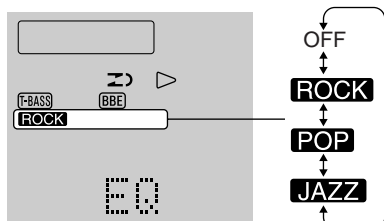

### Cómo seleccionar con el mando a distancia

Pulse **EQ** repetidamente.

## SINTONIZACIÓN MANUAL

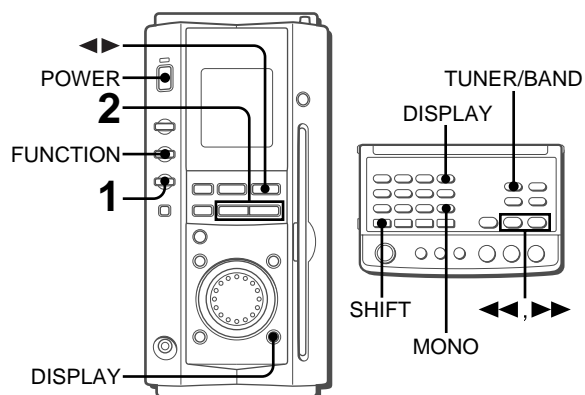

**1** Pulse repetidamente **TUNER/BAND** para seleccionar la banda que desea.

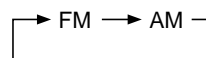

Se puede seleccionar la función de la radio pulsando repetidamente **FUNCTION** en la unidad principal. En este caso, seleccione la banda que desea con **TUNER/BAND**.

**2** Pulse **◀◀** o **▶▶** para seleccionar una emisora.

Cada vez que pulse el botón, la frecuencia cambia.

Cuando se reciba una emisora, verá aparecer "TUNE". durante la recepción estéreo FM, verá aparecer ((◉)).

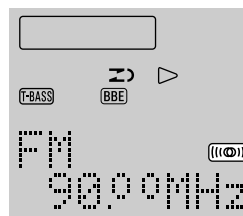

### Indicador de nivel

La pantalla anterior cambia automáticamente a la del indicador de nivel transcurridos 4 segundos.

El indicador de nivel muestra un nivel de sonido de reproducción aproximado.

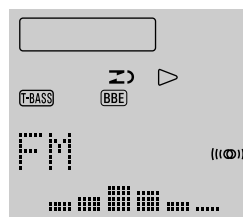

### Para buscar rápidamente una emisora (búsqueda automática)

Mantenga **◀◀** o **▶▶** pulsados hasta que el sintonizador empiece a buscar una emisora. La búsqueda cesará cuando el sintonizador sintonice una emisora.

Para detener manualmente la búsqueda automática pulse **◀◀** o **▶▶**.

• La búsqueda automática tal vez no se detenga en emisoras con señales muy débiles.

### Cuando una emisión en FM estéreo contenga ruido

Pulse **MONO** en el mando a distancia para que "MONO" se encienda en la pantalla.

Se reducirá el ruido, aunque la recepción será monoaural.

Para regresar a la recepción estéreo, pulse este botón de modo que desaparezca "MONO".

### Ajuste del sonido durante la grabación

El volumen de salida y el tono de los altavoces o auriculares puede regularse con libertad sin que ello afecte a la grabación.



### Cómo cambiar el intervalo de sintonización de AM

El ajuste por omisión de fábrica del intervalo de sintonización AM es de 10 kHz/incremento. Si utiliza esta unidad en lugares donde el sistema de distribución de frecuencias sea de 9 kHz/paso, cambie el intervalo de sintonización.

Pulse **POWER** mientras pulsa ◀▶.

Para regresar al intervalo anterior, repita este procedimiento.

#### NOTA

Cuando cambie el intervalo de sintonización en AM, todas las presintonías desaparecerán. Deberá presintonizarlas otra vez.

### Cómo cambiar la visualización

Pulse **DISPLAY** en la unidad principal o pulse **DISPLAY** mientras pulsa la tecla **SHIFT** del mando a distancia.

La pantalla cambia siguiendo este orden:

- ① Indicador de nivel
- ② Frecuencia de la emisora sintonizada (Ejemplo: FM 90.00MHz)

## PRESINTONIZACIÓN DE EMISORAS

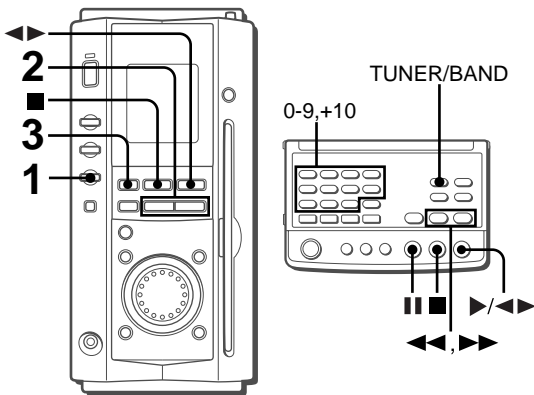

La unidad puede almacenar un total de 32 emisoras. Cuando se almacena una emisora, se le asignará un número de presintonía a la emisora. Use ese número para sintonizar directamente la presintonía.

**1 Pulse repetidamente TUNER/BAND para seleccionar una banda.**

**2 Pulse ◀◀ o ▶▶ para seleccionar una emisora.**

**3 Pulse || para almacenar la emisora.**

Se asigna una emisora a una presintonía de cada banda en orden consecutivo comenzando desde el 1.

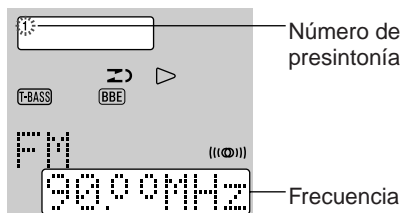

**4 Repita los pasos del 1 a 3.**

La siguiente emisora no se almacenará si ya se ha almacenado un total de 32 presintonías.

Si intenta presintonizar más de 32 presintonías, "PRST FULL" aparecerá en pantalla.

## RECEPCIÓN MEDIANTE PRESINTONÍA

**1 Pulse TUNER/BAND para seleccionar una banda.**

**2 Pulse ◀▶.**

Cada vez que pulse el botón, se seleccionará el número de presintonía más alto siguiente.

### Sintonización mediante presintonía

**1 Pulse TUNER/BAND para seleccionar una banda.**

**2 Pulse los botones numerados del mando a distancia para seleccionar una presintonía:**

#### Ejemplo:

Para seleccionar la presintonía 10, pulse **+10** seguido de **0**.

Para seleccionar la presintonía 15, pulse **+10** seguido de **5**.

### Cómo borrar una presintonía

Seleccione el número de presintonía de la emisora que desee borrar. Seguidamente, pulse ■, y a antes de que pasen 4 segundos pulse ||.

Los números de presintonía de todas las emisoras de la banda que tengan números superiores disminuirán en uno.

#### NOTA

Si se produce un largo período de fallo de alimentación o desconexión del cable de CA, la presintonización de emisoras quedará cancelada. En este caso, realice de nuevo la presintonización.



## OPERACIONES BÁSICAS

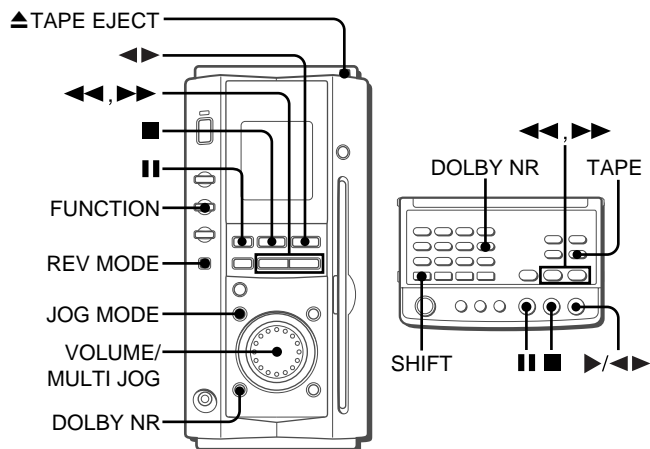

### CÓMO CARGAR UNA CINTA

- Puede seleccionar el modo de inversión para que se reproduzca una cara o ambas caras de una cinta.
- Utilice cintas de tipo I (normal), tipo II (alto/CrO<sub>2</sub>) o de tipo IV (metálicas) para la reproducción.

#### 1 Pulse TAPE en el mando a distancia.

Alternativamente, pulse **FUNCTION** en la unidad principal repetidamente hasta que "TAPE" aparezca en la pantalla.

#### 2 Pulse ▲ TAPE EJECT para abrir el portacasetes.

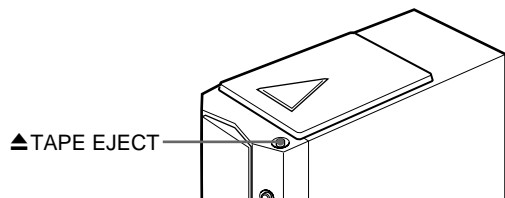

#### 3 Cargue una cinta con la cara expuesta mirando hacia la derecha.

Introduzca totalmente la cinta en el portacasetes hasta que oiga clic.

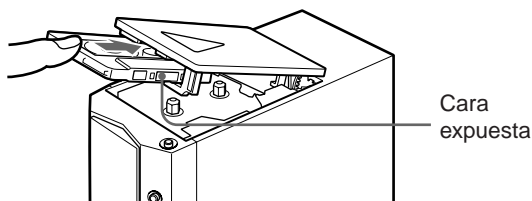

Empuje el portacasetes para que se cierre.

#### Cómo seleccionar el modo de inversión

Pulse **REV MODE** y el modo cambiará.

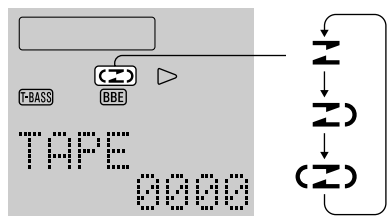

- Para reproducir sólo una cara, seleccione  $\Sigma$ .
- Para reproducir desde la cara que mira hacia arriba a la cara contraria sólo una vez, seleccione  $\Sigma$ .
- Para reproducir las dos caras repetidamente, seleccione  $\Sigma$ .

## REPRODUCCIÓN DE UNA CINTA

Cargue una cinta.

#### 1 En la unidad principal, pulse repetidamente DOLBY NR o pulse repetidamente DOLBY NR mientras mantiene pulsada la tecla SHIFT del mando a distancia.

Para cintas grabadas con DOLBY NR, encienda la indicación  $\square\square$  NR.

Para cintas grabadas sin DOLBY NR, apague la indicación  $\square\square$  NR.

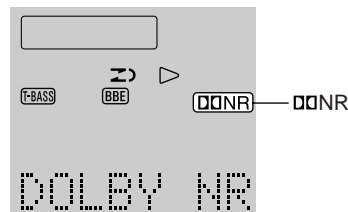

También puede utilizar **JOG MODE** y **VOLUME MULTI JOG**: Pulse repetidamente **JOG MODE** hasta que aparezca en la pantalla "DOLBY NR", luego, antes de que transcurran 6 segundos, gire **VOLUME/MULTI JOG** para encender o apagar la indicación  $\square\square$  NR.

#### 2 Pulse ◀▶ para iniciar la reproducción.

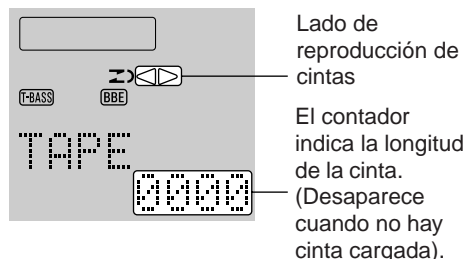

Lado de reproducción de cintas

El contador indica la longitud de la cinta. (Desaparece cuando no hay cinta cargada).

▶: La cara que mira hacia arriba se está reproduciendo (hacia adelante).

◀: Se está reproduciendo la cara contraria (modo inverso).

#### Indicador de nivel

La pantalla anterior cambia automáticamente a la del indicador de nivel transcurridos 4 segundos.

El indicador de nivel muestra un nivel de sonido de reproducción aproximado.

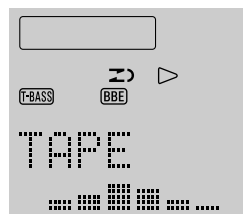

Para detener la reproducción, pulse ■.

Para hacer una pausa en la reproducción, pulse II. Para reanudar la reproducción, púselo de nuevo.

Para cambiar el lado de reproducción, pulse ◀▶ durante el modo de reproducción o pausa.

Para hacer avanzar rápidamente la cinta o rebobinar, pulse ◀◀ o ▶▶ en modo de parada. A continuación, pulse ■ para detener la cinta.

#### Cómo iniciar la reproducción con la unidad apagada (Función de reproducción directa)

Pulse **TAPE** en el mando a distancia. La unidad se enciende y empieza la reproducción del disco colocado.

#### Cómo poner el contador de la cinta a 0000

Pulse ■ en modo de parada.

El contador también se puede poner a 0000 cuando el portacasetes está abierto.

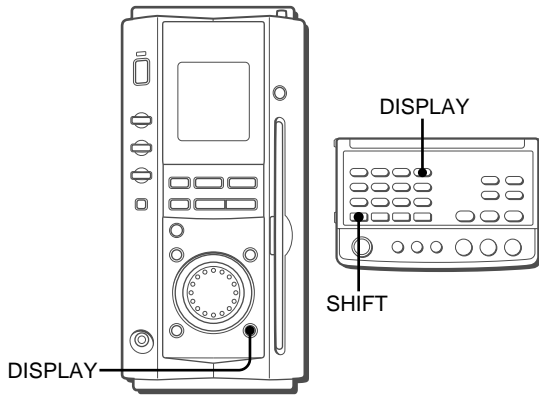

### Cómo cambiar la pantalla en modo de reproducción

Pulse **DISPLAY** en la unidad principal o pulse **DISPLAY** mientras pulsa la tecla **SHIFT** del mando a distancia.

La pantalla cambia siguiendo este orden:

- ① Indicador de nivel
- ② Contador de la cinta  
(Ejemplo: TAPE 0185)

### Acerca de las cintas de casete

- Para no borrar fortuitamente una cinta, rompa las lengüetas de plástico en el casete después de grabar, con un destornillador y otra herramienta puntiaguda.

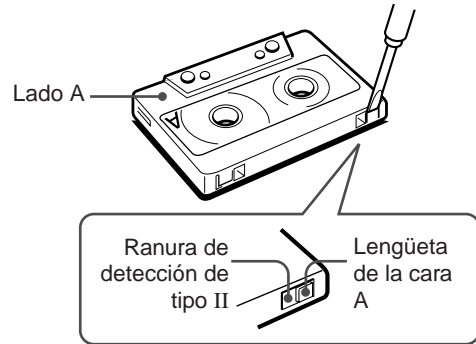

Para grabar de nuevo en una cinta, cubra los orificios de la lengüeta con cinta adhesiva, etc. (En las cintas de tipo II, tenga cuidado para no cubrir la ranura de detección de tipo II).

- Las cintas de 120 minutos o más son muy finas y se deforman o dañan fácilmente. No se recomienda su uso.
- Tense la cinta con un lápiz o herramienta similar antes de utilizarla. La cinta floja puede romperse o atascarse en la unidad.

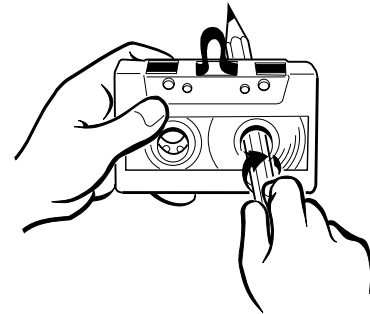

### Sistema DOLBY NR

El sistema de reducción de ruido Dolby reduce los ruidos que en forma de silbidos puede producir la cinta. Para obtener un máximo rendimiento al reproducir una cinta grabada con el sistema DOLBY NR, active el sistema DOLBY NR.

## OPERACIONES BÁSICAS

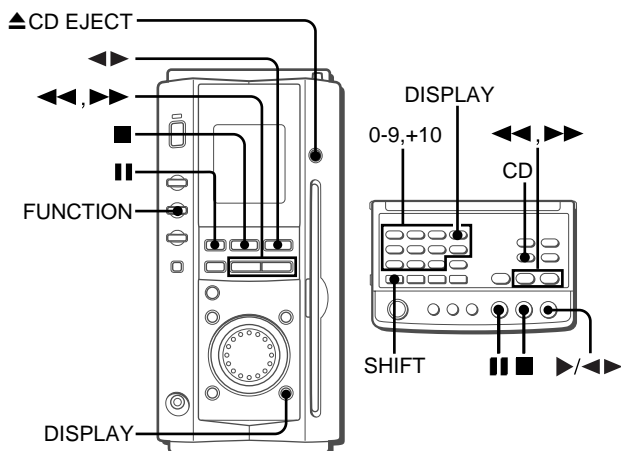

### CÓMO CARGAR UN DISCO

#### 1 Pulse CD en el mando a distancia.

Alternativamente, pulse repetidamente **FUNCTION** en la unidad principal hasta que vea aparecer "CD" en la pantalla.

#### 2 Cargue un disco con la cara de la etiqueta mirando hacia la derecha y empújelo cuidadosamente hacia el interior hasta que quede totalmente introducido en la unidad.

No fuerce el disco para hacerlo entrar.

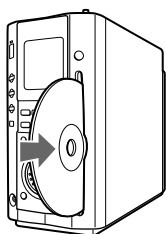

#### NOTA

Si carga un disco con la cara de la etiqueta mirando hacia la izquierda, verá aparecer "CD Error" en pantalla. Pulse **▲ CD EJECT** para extraer el disco y cárguelo de nuevo correctamente.

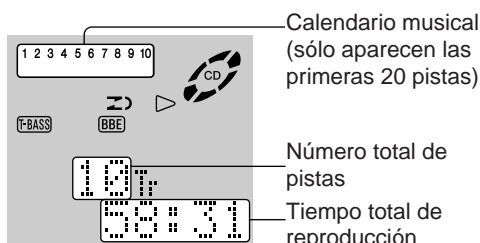

- Si pulsa **▶▶** repetidamente en modo de parada, verá aparecer el tiempo de reproducción de cada pista, uno detrás de otro.

### REPRODUCCIÓN DE UN DISCO

Cargue un disco.

#### Pulse **◀▶**.

Se inicia la reproducción de la primera pista.

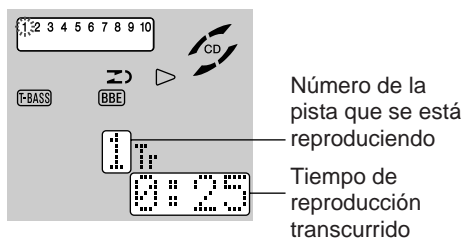

#### Indicador de nivel

La pantalla cambia automáticamente a la del indicador de nivel transcurridos 4 segundos.

El indicador de nivel muestra un nivel de sonido de reproducción aproximado.

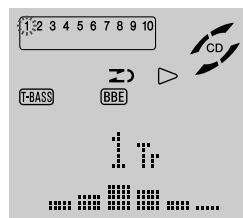

#### Cómo cambiar la pantalla en el modo de reproducción

Pulse **DISPLAY** en la unidad principal o **DISPLAY** en el mando a distancia mientras pulsa la tecla **SHIFT**.

La pantalla cambia en el siguiente orden:

- ① Indicador de nivel
- ② Número de pista que se está reproduciendo y tiempo de reproducción transcurrido (Ejemplo: 3Tr 3:43)
- ③ Número de pista que se está reproduciendo y tiempo de reproducción restante (Ejemplo: 3Tr -26:15)

- Durante la reproducción aleatoria o programada, el tiempo restante de reproducción no aparece en pantalla.

Para detener la reproducción, pulse **■**.

Para hacer una pausa en la reproducción, pulse **||**. Para seguir reproduciendo, púselo de nuevo.

Para buscar un determinado lugar durante la reproducción, mantenga pulsado el botón **◀◀** o **▶▶** y suelte el botón en el punto deseado.

Para saltar al principio de una pista durante la reproducción, pulse repetidamente **◀◀** o **▶▶**.

Para sacar el disco, pulse **▲ CD EJECT**.

#### Cómo empezar a reproducir con el aparato desconectado (Función de reproducción directa)

Pulse **CD** en el mando a distancia. Se enciende el aparato y comienza a reproducirse el disco que haya cargado.

Para cambiar el disco antes de reproducir, pulse **▲ CD EJECT** para sacar el disco.

#### Cómo seleccionar una pista con el mando a distancia

Pulse los botones numerados y el botón **+10** para seleccionar una pista.

#### Ejemplo:

Para seleccionar la pista nº 25, pulse **+10, +10** y **5**.

Para seleccionar la pista nº 10, pulse **+10** y **0**.

Las pistas seleccionadas empiezan a reproducirse, continuando hasta el final de ese disco.

#### NOTA

- La unidad quizás no reproduzca un disco CD-R/RW grabado en computadoras personales o algunos tipos de grabadoras CD-R/RW debido a las diferencias existentes en las plataformas de grabación.
- No una ningún sellaje o etiqueta a cualquiera de los dos lados (el lado grabable o lado donde está la etiqueta) de los discos CD-R/RW. Puede provocar un mal funcionamiento.
- No utilice discos compactos de forma irregular (ejemplo: romboidales, octagonales). Puede provocar un mal funcionamiento.
- No intente cargar otro disco compacto mientras ya haya uno cargado.

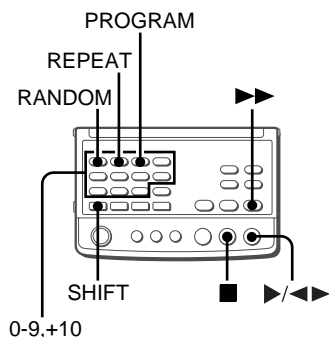

## REPRODUCCIÓN ALEATORIA/ REPETIDA

Utilice el mando a distancia.

### Reproducción aleatoria

Todas las pistas del disco pueden reproducirse en orden aleatorio.

Pulse **RANDOM** mientras pulsa la tecla **SHIFT** hasta que se encienda "RANDOM" en la pantalla.



Para cancelar la reproducción aleatoria, pulse repetidamente **RANDOM** mientras pulsa la tecla **SHIFT** hasta que desaparezca "RANDOM" de la pantalla.

### NOTA

Las siguientes operaciones no son posibles durante la reproducción aleatoria:

- seleccionar pistas directamente con los botones numerados. Si se pulsa un botón numerado, se cancelará la reproducción aleatoria.
- regresar a una pista ya reproducida pulsando ◀◀.

### Reproducción repetida

Pueden reproducirse repetidamente una o todas las pistas.

Pulse repetidamente **REPEAT** mientras pulsa la tecla **SHIFT**.

Se enciende "↶ 1" cuando se selecciona la reproducción repetida de una sola pista y se enciende "↶" cuando se selecciona la reproducción repetida de todas las pistas.

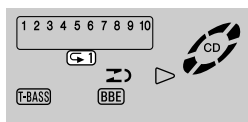

Para cancelar la reproducción repetida, pulse repetidamente **REPEAT** mientras pulsa la tecla **SHIFT** hasta que desaparezcan "↶" y "1".

### Para repetir la reproducción aleatoria

Pulse primero **RANDOM** mientras pulsa la tecla **SHIFT** para activar la reproducción aleatoria.

Pulse a continuación **REPEAT** mientras pulsa la tecla **SHIFT** para que se encienda "↶".

## REPRODUCCIÓN PROGRAMADA

Se pueden programar hasta 30 pistas del disco que haya cargado.

Utilice el mando a distancia.

**1** En el modo de parada, pulse **PROGRAM** mientras pulsa la tecla **SHIFT** de modo que "PRGM" aparezca en la pantalla.

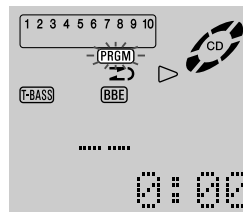

**2** Pulse los botones numerados y el botón **+10** para programar una pista.

**Ejemplo:**

Para seleccionar la pista nº 12, pulse **+10** y **2**.

Para seleccionar la pista nº 20, pulse **+10**, **+10** y **0**.

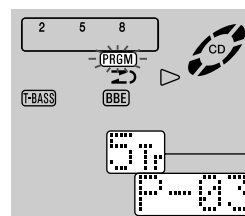

Número de pista seleccionado

Número de programa

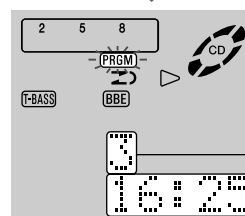

Número total de pistas seleccionadas

Tiempo de reproducción total de las pistas seleccionadas

**3** Repita el paso 2 para programar otras pistas.

**4** Pulse ▶/◀◀ (o ◀◀ en la unidad principal) para iniciar la reproducción.

### Cómo verificar el programa

Cada vez que pulse ▶ en el modo de parada, verá aparecer un número de pista y un número de programa.

### Cómo borrar el programa

Pulse ■ en el modo de parada.

### Cómo agregar pistas al programa

Antes de iniciar la reproducción, repita el paso 2. Se programará la pista a continuación de la última pista.

### Cómo cambiar pistas programadas

Borre el programa y repita nuevamente todos los pasos.

### NOTA

- Durante la reproducción programada, no puede seleccionar las pistas directamente con los botones numerados o realizar una reproducción aleatoria.
- En los siguientes casos, el tiempo total de reproducción de las pistas programadas aparecerá en pantalla como "--:--", lo cual significa que no puede verificar el tiempo total de reproducción de las pistas programadas, pero las pistas programadas todavía están registradas en la memoria:
  - el tiempo total de reproducción de las pistas programadas excede los 99 minutos y 59 segundos.
  - si seleccionó una pista con el número 31 o superior.
- Si se puede realizar la repetición de la reproducción programada.

## GRABACIÓN BÁSICA

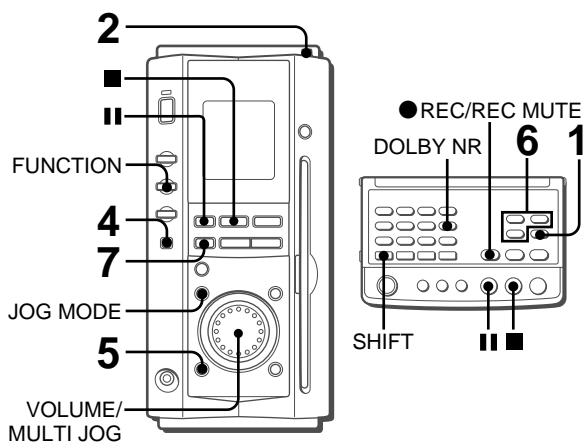

### Preparación

- Coloque la cinta en el punto desde donde desea que se inicie la grabación.
- Utilice cintas de tipo I (normal) y tipo II (alto/CrO<sub>2</sub>) para la grabación.

**1 Pulse TAPE en el mando a distancia, o pulse repetidamente FUNCTION en la unidad principal hasta que aparezca en pantalla la indicación "TAPE".**

**2 Pulse  $\blacktriangle$  TAPE EJECT para abrir el portacasetes.**

**3 Cargue la cinta que desee grabar con la cara en la que grabará primero mirando hacia arriba.**

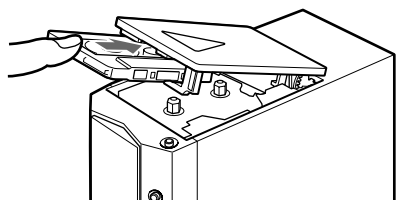

Introduzca la cinta totalmente en el portacasetes hasta que oiga clic y, a continuación, empuje el portacasetes para que se cierre.

**4 Pulse REV MODE para seleccionar el modo inverso.**

Para grabar sólo en una cara, seleccione  $\blacktriangle$ .

Para grabar en ambas caras, seleccione  $\blacktriangle$  o  $\blacktriangle$ .

Cuando esté grabando desde la cara que mira hacia abajo, la cinta se detendrá al final de la grabación de esa cara, incluso si el modo de inversión está configurado a  $\blacktriangle$  o  $\blacktriangle$ .

**5 Encienda o apague Dolby NR utilizando DOLBY NR en la unidad principal, la tecla SHIFT y DOLBY NR en el mando a distancia, o JOG MODE y VOLUME/MULTI JOG en la unidad principal. (Para mayor información consulte la página 11, "REPRODUCCIÓN DE CINTAS".)**

Para grabar con DOLBY NR, encienda la indicación  $\square\square$ NR.

Para grabar sin DOLBY NR, apague la indicación  $\square\square$ NR.

**6 Seleccione y prepare la fuente desde la que desea grabar.**

Para grabar una emisión radiofónica, pulse TUNER/BAND para seleccionar la banda deseada y sintonice una emisora.

Para grabar desde un disco compacto, pulse CD en el mando a distancia y, a continuación cargue el disco y pulse  $\blacktriangleleft$  o  $\blacktriangleright$  para seleccionar la pista que desea grabar primero.

Para grabar desde equipo conectado a las tomas VIDEO/AUX, pulse AUX en el mando a distancia y prepare la reproducción.

- Puede utilizar FUNCTION en la unidad principal para seleccionar la fuente. Si la fuente de la que desea grabar es una emisión radiofónica, pulse primero FUNCTION de modo que "FM" o "AM" aparezca en pantalla y a continuación pulse TUNER/BAND para seleccionar la banda.

**7 Pulse  $\bullet$  REC/REC MUTE para iniciar la grabación.**

Cuando vaya a grabar de un disco compacto, la reproducción del disco y la grabación en la cinta comienzan simultáneamente.

Cuando vaya a grabar desde equipo conectado, comience la reproducción del equipo conectado primero.

Para detener la grabación, pulse  $\blacksquare$ .

Cuando esté grabando desde un disco compacto, pulse  $\blacksquare$  de nuevo para detener la reproducción.

Para hacer una pausa en la grabación, pulse  $\blacksquare$ . (Situación que aplica al grabar una emisión radiofónica o equipo conectado). Para proseguir con la grabación, púselo otra vez.

## INSERCIÓN DE ESPACIOS EN BLANCO

Durante la grabación se pueden insertar espacios en blanco de 4 segundos en el punto que Usted desee. (Disponible sólo cuando la fuente sea una emisión radiofónica o equipo conectado.)

**1 Pulse  $\bullet$  REC/REC MUTE durante la grabación o en el modo de pausa de grabación.**

Verá parpadear REC durante 4 segundos. La cinta avanzará sin grabar. Transcurridos los 4 segundos, la platina entra en el modo de pausa de grabación.

**2 Pulse  $\blacksquare$  para seguir grabando.**

Para insertar un espacio en blanco de menos de 4 segundos, pulse nuevamente  $\bullet$  REC/REC MUTE mientras REC parpadee.

Para colocar espacios en blanco de más de 4 segundos, cuando la platina entre en el modo de pausa, pulse  $\bullet$  REC/REC MUTE otra vez. Cada vez que pulse el botón, se agregará un nuevo espacio en blanco de 4 segundos.

## CÓMO BORRAR LA GRABACIÓN

**1 Cargue la cinta que desea borrar en la platina.**

**2 Ponga la cinta en el punto desde el cual va a comenzar a borrar.**

**3 Pulse AUX en el mando a distancia.**

Si hay equipo externo conectado a las tomas VIDEO/AUX, apáguelo.

**4 Pulse  $\bullet$  REC/REC MUTE para comenzar a borrar.**



## GRABACIÓN CON EDICIÓN AI

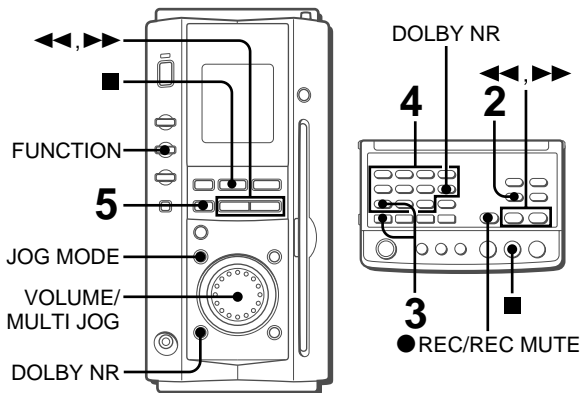

La función de edición AI permite grabar un disco compacto sin preocuparse por la longitud de la cinta y la longitud de las pistas. Cuando se carga un disco compacto, el aparato calcula automáticamente la longitud de las pistas. Si fuera necesario, se cambiará el orden de las pistas para que ninguna pista quede cortada por la mitad.

(AI: Artificial Intelligence (Inteligencia Artificial))

### NOTA

- Utilice cintas de tipo I (normal), tipo II (alto/CrO<sub>2</sub>) o de tipo IV (metálicas) para la reproducción.
- La grabación con edición AI no comenzará desde un punto en la mitad de la cinta. La cinta debe grabarse desde el principio de cualquier de las dos caras.

**1 Cargue la cinta, y encienda o apague Dolby NR utilizando DOLBY NR en la unidad principal, la tecla SHIFT y DOLBY NR en el mando a distancia, o JOG MODE y VOLUME/MULTI JOG en la unidad principal. (Para mayor información consulte la página 11, "REPRODUCCIÓN DE CINTAS".)**

Cargue la cinta con el lado que desee grabar primero mirando hacia arriba.

**2 Pulse CD en el mando a distancia (o pulse repetidamente FUNCTION en la unidad principal) de modo que aparezca "CD" en pantalla, y cargue el disco.**

**3 Pulse repetidamente EDIT mientras pulsa la tecla SHIFT en el mando a distancia hasta que "EDIT" aparezca iluminado y "AI" parpadee en la pantalla.**

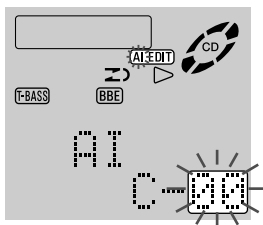

**4 Pulse los botones numerados del mando a distancia para designar la longitud de la cinta.**

Puede especificar desde 10 a 99 minutos.

**Ejemplo:** Cuando use una cinta de 60 minutos, pulse los botones 6 y 0.

Transcurridos unos segundos, la microcomputadora determinará las pistas que han de grabarse en cada lado de la cinta.

- También dispone de los botones ◀◀ y ▶▶ para designar la longitud de la cinta.

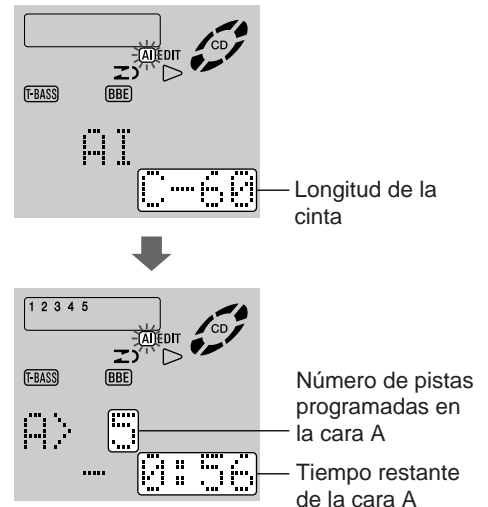

**5 Pulse ● REC/REC MUTE para iniciar la grabación.**

Se rebobinará la cinta al principio de la cara que mira hacia arriba, el segmento superior se reproducirá 10 segundos y se iniciará la grabación. Cuando termine la grabación de la cara que mira hacia arriba (cara A), se iniciará la grabación de la cara contraria (cara B).

### Cómo detener la grabación

Pulse ■. La grabación y la reproducción de disco compacto se detiene simultáneamente.

### Cómo borrar el programa de edición

Pulse repetidamente ■ en modo de parada para que "EDIT" desaparezca de la pantalla.

### Cómo verificar el orden de los números de pistas programadas

Antes de proceder con la grabación, pulse EDIT mientras pulsa la tecla SHIFT del mando a distancia para seleccionar la cara A o la B, y pulse ▶▶ repetidamente.

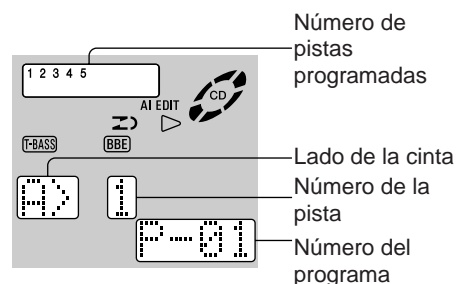

### Tiempo en las cintas de casete y tiempo de edición

El tiempo real de grabación en el casete es normalmente un poco más largo que el tiempo de grabación especificado, indicado en la etiqueta. Este aparato puede programar las canciones de forma que pueda utilizar este tiempo adicional. Cuando el tiempo total de grabación sea algo más largo que el tiempo de grabación especificado de la cinta después de la edición, la pantalla mostrará el tiempo adicional (sin el signo del menos) en lugar del tiempo restante de la cinta (con el signo de la suma).

### NOTA

- No puede grabar si la lengüeta para evitar el borrado en uno de los lados de la cinta está rota.
- La función de edición AI no puede utilizarse en discos que tienen 31 pistas o más.

# GRABACIÓN CON EDICIÓN PROGRAMADA

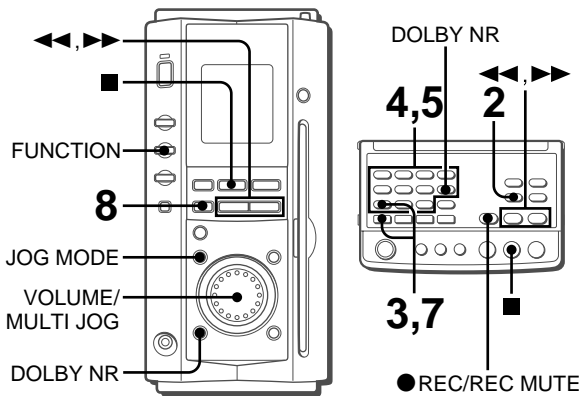

La función de edición programada permite grabar desde un disco compacto mientras verifica el tiempo restante en cada lado de la cinta a medida que programa las pistas.

## NOTA

- La grabación de edición programada no comenzará desde un punto en la mitad de la cinta. La cinta debe grabarse desde el principio de cualquier de las dos caras.
- Puede grabar hasta 30 pistas mediante la función de edición programada.
- Puede configurar hasta la 30ª pista con la función de edición programada.

**1 Cargue la cinta, y encienda o apague Dolby NR utilizando DOLBY NR en la unidad principal, la tecla SHIFT y DOLBY NR en el mando a distancia, o JOG MODE y VOLUME/MULTI JOG en la unidad principal. (Para mayor información consulte la página 11, "REPRODUCCIÓN DE CINTAS".)**

Cargue la cinta con el lado que desee grabar primero mirando hacia arriba.

**2 Pulse CD en el mando a distancia (o pulse repetidamente FUNCTION en la unidad principal) de modo que aparezca "CD" en pantalla, y cargue el disco.**

**3 Pulse repetidamente EDIT mientras pulsa la tecla SHIFT del mando a distancia hasta que "EDIT" aparezca iluminado y "PRGM" parpadee en la pantalla.**

**4 Pulse los botones numerados del mando a distancia para designar la longitud de la cinta.**

Puede especificar desde 10 a 99 minutos.

**Ejemplo:** Cuando use una cinta de 60 minutos, pulse los botones 6 y 0.

- También dispone de las teclas ◀◀ y ▶▶ para designar la longitud de la cinta.

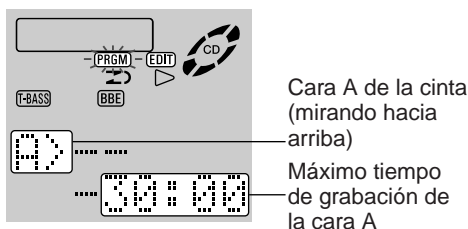

**5 Pulse los botones numerados para programar una pista.**

**Ejemplo:** Para seleccionar la 10ª pista, pulse los botones numerados +10 y 0.

**6 Repita el paso 5 para el resto de las pistas de la cara A.**

No podrá programarse una pista que tenga un tiempo de reproducción más largo que el restante.

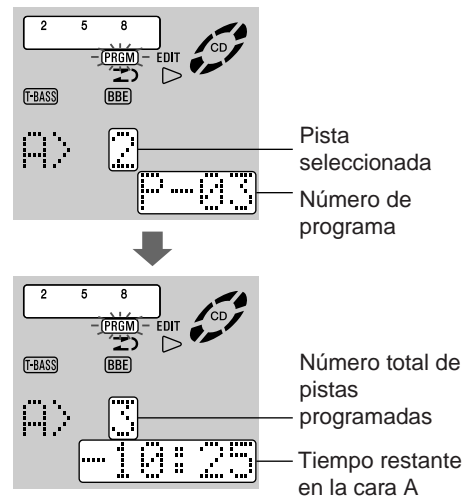

**7 Pulse repetidamente EDIT mientras pulsa la tecla SHIFT del mando a distancia para seleccionar la cara B y programar las pistas de la cara B.**

Después de confirmar "B" en la pantalla, repita el paso 5.

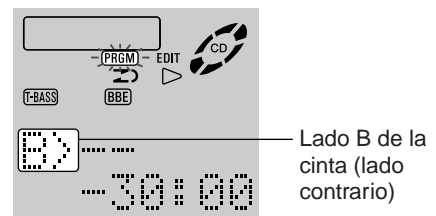

**8 Pulse ● REC/REC MUTE para iniciar la grabación.**

Se rebobinará la cinta al principio de la cara que mira hacia arriba, el segmento superior se reproducirá 10 segundos y se iniciará la grabación. Cuando termine la grabación de la cara que mira hacia arriba (cara A), se iniciará la grabación de la cara contraria (cara B).

## Cómo detener la grabación

Pulse ■. La grabación y la reproducción de disco compacto se detiene simultáneamente.

## Cómo borrar el programa de edición

Pulse repetidamente ■ en modo de parada para que "EDIT" desaparezca de la pantalla.

## Cómo verificar el orden de los números de pistas programadas

Antes de grabar, pulse EDIT mientras pulsa la tecla SHIFT del mando a distancia para seleccionar la cara A o B y pulse ▶▶ repetidamente.

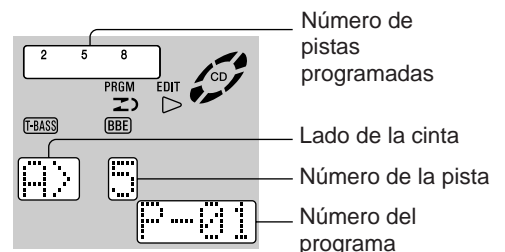

## Cómo cambiar el programa de cada cara

Pulse EDIT mientras pulsa la tecla SHIFT del mando a distancia para seleccionar la cara A o B y pulse ■ para eliminar el programa de la cara seleccionada. A continuación, programe de nuevo las pistas.

## NOTA

No se puede grabar si se ha roto la lengüeta de protección de cualquiera de las dos caras.

## CONFIGURACIÓN DEL RELOJ

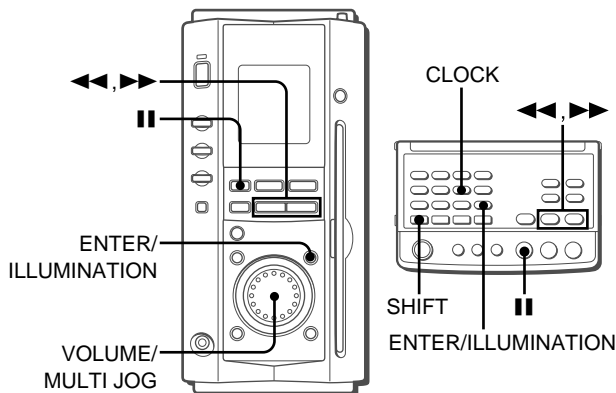

- 1 Pulse CLOCK mientras pulsa la tecla SHIFT del mando a distancia. (Puede pulsar II en la unidad principal o en el mando a distancia mientras el aparato esté apagado.)**

Verá aparecer al reloj en pantalla. (Los puntos ":" que separan las horas de los minutos parpadearán.) La pantalla del reloj parpadea cuando se enchufa el cable de alimentación a una toma de corriente de CA por primera vez después de haber adquirido la unidad o cuando el ajuste del reloj ha sido cancelado debido a un corte en el suministro.



- 2 Antes de que pasen 4 segundos, gire el selector VOLUME/MULTI JOG para especificar la hora y los minutos.**

Gire **VOLUME/MULTI JOG** a la derecha para hacer avanzar la hora y hacia la izquierda para retroceder. La velocidad con la que cambiará el tiempo varía según gire más o menos rápido el selector **VOLUME/MULTI JOG**. También puede pulsar ◀◀ o ▶▶. Si mantiene pulsados estos botones, la hora variará en pasos de 10 minutos.

- 3 Pulse ENTER/ILLUMINATION o II.**

Puede pulsar **ENTER/ILLUMINATION** mientras pulsa la tecla **SHIFT** del mando a distancia. El reloj comienza a contar desde los 00 segundos.

### Cómo visualizar el reloj cuando se esté visualizando otra pantalla

Pulse **CLOCK** mientras pulsa la tecla **SHIFT** del mando a distancia.

La hora se visualizará durante 4 segundos y a continuación aparecerá de nuevo la pantalla original.

Sin embargo, el reloj no puede visualizarse durante la grabación.

### Cómo cambiar al estándar de 24 horas

Pulse **CLOCK** mientras pulsa la tecla **SHIFT** del mando a distancia y a continuación pulse ■ antes de que pasen 4 segundos.

Repita el mismo procedimiento para regresar al estándar de 12 horas.

En el estándar de 12 horas, "AM 12:00" indica la media noche y "PM 12:00" indica el mediodía.

### Cuando se configure el reloj por primera vez después de la adquisición del aparato

Todas las luces de la pantalla se apagan al apagarse el aparato. (Sólo el indicador con la luz roja se enciende.)

Esto se debe a que el modo de ahorro de energía de la unidad está activado, no se trata de un mal funcionamiento del sistema. Para ver el reloj en este caso, pulse **CLOCK** mientras pulsa la tecla **SHIFT** del mando a distancia de manera que la hora aparezca durante 4 segundos. (Alternativamente, pulse **ENTER/ILLUMINATION** o **II** en la unidad principal). Además, la hora aparecerá visualizada si desactiva el modo de ahorro de energía. (Si desea más información sobre el modo de ahorro de energía, consulte la página 7.)

### Si parpadea la pantalla del reloj

Si parpadea la pantalla cuando aparece el reloj, ello indica que éste se ha detenido debido a un fallo en la alimentación o porque se ha sacado el enchufe de la toma eléctrica. Deberá configurar otra vez el reloj.

## CONFIGURACIÓN DE LA REPRODUCCIÓN Y GRABACIÓN CON EL TEMPORIZADOR

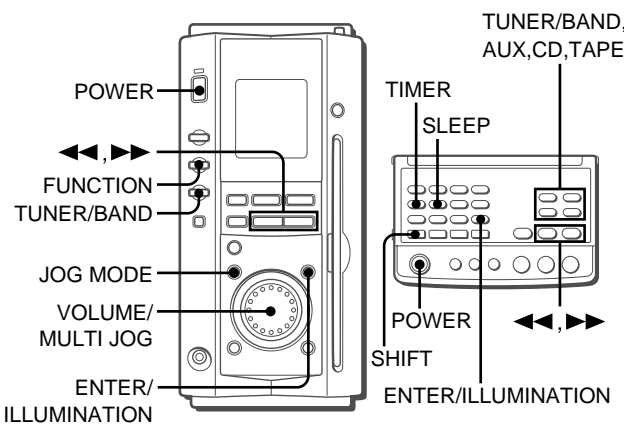

El aparato puede conectarse a la hora que Ud. especifique todos los días gracias a su temporizador integrado. Verifique en primer lugar que el reloj está bien configurado.

- 1 Seleccione la fuente.**

Use **FUNCTION** de la unidad principal o uno de los botones de función (**TUNER/BAND**, **AUX**, **CD** o **TAPE**) del mando a distancia para seleccionar la fuente de la reproducción o grabación con temporizador.

- 2 Seleccione la reproducción con temporizador o grabación con temporizador.**

Pulse repetidamente **JOG MODE** hasta que vea aparecer "TIMER" en la pantalla, y antes de que pasen 6 segundos, gire el selector **VOLUME/MULTI JOG** para seleccionar la reproducción o grabación con temporizador.

Cuando utilice el mando a distancia, pulse repetidamente **TIMER** mientras pulsa la tecla **SHIFT** del mando a distancia.

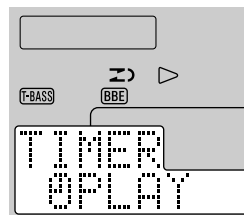

"TIMER◉PLAY" para la reproducción con temporizador  
"TIMER◉REC" para la grabación con temporizador

- 3 Antes de que pasen 6 segundos, pulse ENTER/ILLUMINATION.**

Cuando utilice el mando a distancia, pulse repetidamente **ENTER/ILLUMINATION** mientras pulsa la tecla **SHIFT** del mando a distancia.

Verá parpadear alternativamente la hora y la fuente en pantalla.

- 4 Configure la hora de activación del temporizador.**

Gire **VOLUME/MULTI JOG** a la derecha para hacer avanzar la hora y hacia la izquierda para retroceder. La velocidad con la que cambiará el tiempo varía según gire más o menos rápido el selector **VOLUME/MULTI JOG**. También puede pulsar ◀◀ o ▶▶. Si mantiene pulsados estos botones, la hora variará en pasos de 10 minutos.



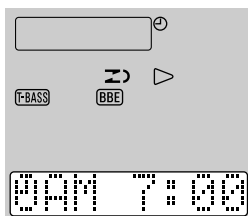

### 5 Pulse ENTER/ILLUMINATION.

Puede pulsar **ENTER/ILLUMINATION** mientras pulsa la tecla **SHIFT** del mando a distancia.

### 6 Antes de que pasen 4 segundos, configure la duración del período durante el que estará activado el temporizador.

Gire **VOLUME/MULTI JOG** o pulse los botones **◀◀** o **▶▶** para configurar la duración, la cual puede establecerse entre 5 y 240 minutos en unidades de 5 minutos.

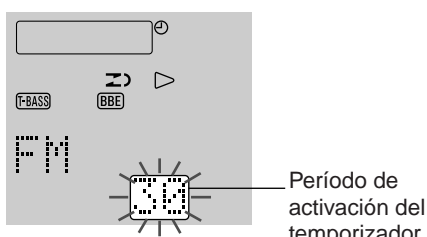

### 7 Antes de que pasen 4 segundos, pulse ENTER/ILLUMINATION.

Cuando utilice el mando a distancia, pulse **ENTER/ILLUMINATION** mientras pulsa la tecla **SHIFT**.

Si no pulsa ningún botón, la duración se configurará automáticamente transcurridos 4 segundos.

### 8 Prepare la fuente.

Para reproducir una cinta con el temporizador, cargue la cinta en el compartimento.

Para reproducir un disco compacto con temporizador, cárguelo.

Para reproducir/grabar un programa radiofónico, pulse **TUNER/BAND** para seleccionar la banda de la emisora que desea.

Para reproducir/grabar con el temporizador desde el equipo conectado a las tomas **VIDEO/AUX**, ajuste el temporizador del equipo para que la reproducción comience al mismo tiempo.

### 9 Para la grabación con temporizador: cargue la cinta en la que desea grabar.

### 10 Ajuste el volumen y el tono.

La fuente será audible en el volumen establecido aquí cuando se encienda el aparato a la hora indicada.

Sin embargo, si el modo de ahorro de energía está activado, el volumen de la grabación con temporizador será 0 (nivel mínimo). Para monitorizar el sonido que está grabando, desactive el modo de ahorro de energía.

### 11 Pulse POWER para apagar la unidad.

En la pantalla permanecerán los iconos **☺**, o **☹** y **REC** después de apagar la alimentación (cuando se desactiva el modo de ahorro de energía). Cuando se llega al momento de activación del temporizador, la unidad se enciende y comienza la reproducción (o grabación) con la fuente seleccionada.

Si el nivel de volumen se había establecido a más de 21 cuando se apagó el aparato, volverá automáticamente a 21 cuando el temporizador encienda a la unidad.

### NOTA

- No puede realizarse una grabación con temporizador desde un disco compacto.
- La reproducción y grabación con temporizador no comenzarán si el aparato no está apagado.
- Si desea utilizar la unidad mientras el temporizador ha sido programado, repita los pasos 8 a 10 para preparar la fuente y el destino de la grabación, y ajuste el volumen y tono antes de apagarla.

### Cómo verificar la configuración del temporizador

Pulse **TIMER** mientras pulsa la tecla **SHIFT** del mando a distancia. Aparecerán en pantalla durante 4 segundos la fuente seleccionada, la hora de activación del temporizador y la duración del período de activación.

### Cómo cambiar la configuración del temporizador

Configure de nuevo el temporizador desde el principio.

### Cómo cancelar el modo de standby del temporizador

Pulse repetidamente **JOG MODE** para que aparezca la pantalla de configuración del temporizador y a continuación gire el selector **VOLUME/MULTI JOG** hasta que vea "TIMER OFF" en pantalla. Seguidamente, pulse **ENTER/ILLUMINATION**.

Cuando utilice el mando a distancia, pulse repetidamente **TIMER** mientras pulsa la tecla **SHIFT** para que aparezca "TIMER OFF" en pantalla.

## TEMPORIZADOR DE APAGADO

La unidad puede apagarse automáticamente en el momento que Ud. especifique dentro de las 4 horas siguientes.

### 1 Pulse repetidamente JOG MODE para que aparezca "SLEEP" en pantalla.

Cuando utilice el mando a distancia, pulse **SLEEP** mientras pulsa la tecla **SHIFT**.

### 2 Antes de que pasen 4 segundos, pulse ◀◀ o ▶▶ o gire el selector VOLUME/MULTI JOG para especificar el período de tiempo durante el que el aparato permanecerá encendido.

El tiempo puede configurarse entre 5 y 240 minutos, en incrementos de 5 minutos.

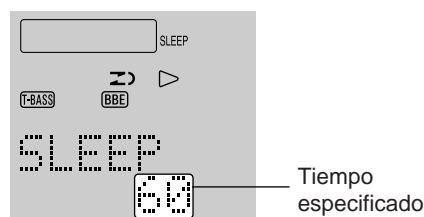

### Cómo verificar el tiempo restante hasta que se desconecte el aparato

Pulse repetidamente **JOG MODE** para que aparezca "SLEEP" en pantalla o pulse **SLEEP** mientras pulsa la tecla **SHIFT** del mando a distancia. El tiempo restante aparece durante 4 segundos.

### Cómo cancelar el temporizador de apagado

Pulse repetidamente **JOG MODE** para que aparezca "SLEEP" en pantalla y gire el selector **VOLUME/MULTI JOG** para que aparezca "SLEEP OFF".

Cuando esté utilizando el mando a distancia, pulse **SLEEP** dos veces mientras pulsa **SHIFT**.

## CONEXIÓN DE EQUIPO OPCIONAL

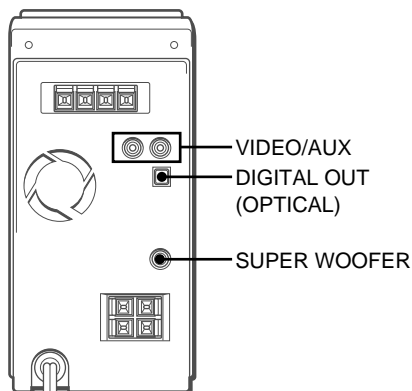

Consulte las instrucciones de operación del equipo conectado si necesita más información.

- Los cables de conexión no se suministran. Deberá adquirirlos por separado.
- Consulte con su vendedor Aiwa local respecto a todo equipo opcional.

### TOMAS VIDEO/AUX

A través de estas tomas pueden introducirse en este sistema señales de sonido analógico.

Utilice un cable con fonosconectores RCA para conectar equipo de audio (tocadiscos, reproductores LD, reproductores de minidiscos, VCRs, televisores, etc.).

Conecte el conector rojo a la toma **R** y el conector blanco a la toma **L**.

#### Cuando conecte un tocadiscos

Utilice un tocadiscos Aiwa equipado con un amplificador ecualizador incorporado.

### TOMA DIGITAL OUT (OPTICAL)

Esta toma sirve como salida de señales de sonido digital de disco compacto. Use un cable óptico para conectar equipo de audio digital (amplificador digital, platina DAT, grabadora de minidiscos, etc.).

Quite la caperuza antipolvo **(a)** de la toma **DIGITAL OUT (OPTICAL)**. Seguidamente, conecte el conector de cable óptico a la toma **DIGITAL OUT (OPTICAL)**.

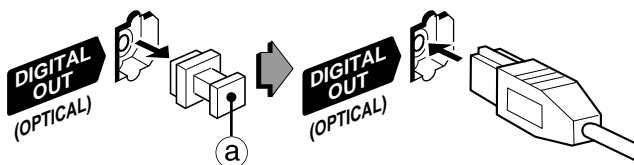

#### Cuando no se utilice la toma DIGITAL OUT (OPTICAL)

Acople la caperuza antipolvo que se suministra.

### 🔊 TOMA SUPER WOOFER

Conecte a la toma un realzador de graves opcional con amplificador integrado.

## AUDICIÓN DE FUENTES EXTERNAS

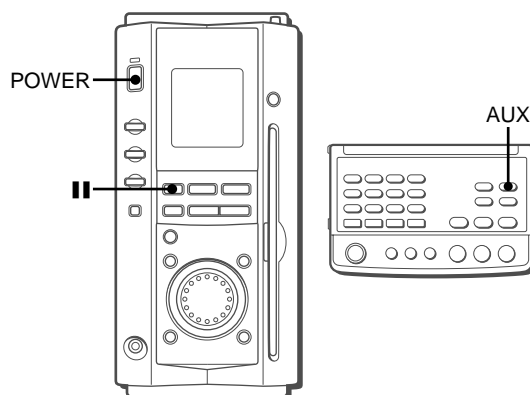

### CÓMO REPRODUCIR EQUIPO CONECTADO A LAS TOMAS VIDEO/AUX

**1** Pulse **AUX** en el mando a distancia o pulse repetidamente **FUNCTION** en la unidad principal hasta que vea aparecer "AUX" en pantalla.

**2** Inicie la reproducción del equipo conectado.

#### Cómo cambiar el nombre de una fuente de sonido en la pantalla de visualización

Cuando se pulsa **AUX** en el mando a distancia, verá aparecer en pantalla "AUX" inicialmente. Puede cambiarse a "VIDEO" o "TV".

Cuando el aparato está encendido, pulse **POWER** mientras pulsa **||** en la unidad principal.

Repita estas instrucciones para seleccionar uno de los nombres.

## CUIDADOS Y MANTENIMIENTO

Es necesario realizar un cuidado y mantenimiento ocasionales del aparato y del software para optimizar las prestaciones de su aparato.

### Cómo limpiar el gabinete

Utilice un paño suave y seco.

Si las superficies están muy sucias, utilice un paño suave ligeramente empapado en una solución detergente suave. No utilice disolventes fuertes tales como alcohol, bencina o diluyentes de pintura ya que pueden dañar la terminación de este aparato.

### Cómo limpiar los cabezales

Cuando los cabezales estén sucios:

- no se reproducirán los sonidos de alta frecuencia.
- el sonido no será adecuadamente alto.
- el sonido estará desequilibrado.
- no puede borrarse la cinta.
- no puede grabarse en la cinta.

Le recomendamos que cada 10 horas de uso limpie los cabezales puntos de contacto de la cinta con una cinta limpiadora disponible comercialmente.

Consulte las instrucciones de la cinta limpiadora si desea más información.

### Cómo desmagnetizar los cabezales

Los cabezales puede magnetizarse tras un uso prolongado. Esto reducirá la gama de reproducción de las cintas grabadas e incrementará el nivel de ruido. Después de 20-30 horas de uso, desmagnetice los cabezales con cualquier desmagnetizador comercialmente disponible.

### Cuidado con los discos compactos

- Cuando el disco se ensucie, límpielo desde el centro hacia afuera con un paño de limpieza.

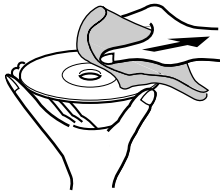

- Después de reproducir un disco compacto, almacénelo en su caja. No deje a los discos compactos en lugares húmedos o calientes.

### Cuidado de las cintas

- Guarde las cintas en sus cajas después del uso.
- No deje las cintas cerca de imanes, motores, aparatos de televisión o cualquier otra fuente magnética. La calidad del sonido se verá afectada, produciéndose ruidos.
- No deje expuestas las cintas a luz solar directa, ni tampoco en el automóvil aparcado al sol.

### Cómo reiniciar el sistema

Si ocurre una condición inusual en la pantalla o en el portacasetes, reinicie la unidad siguiendo estas instrucciones.

- 1 Pulse **POWER** para apagar el aparato.
- 2 Pulse **POWER** mientras pulsa **■**. Se cancelará todo lo que haya almacenado en la memoria después de la adquisición del aparato, apareciendo una pantalla de demostración.
- 3 Pulse **POWER** de nuevo para encender el aparato.

Si no puede apagarse la unidad en el paso 1 debido a un mal funcionamiento, reiniciela desconectando el cable de alimentación de CA y enchúfelo de nuevo. A continuación, repita el paso 2.

## GUÍA PARA LA SOLUCIÓN DE PROBLEMAS

Si el aparato no funciona como se describe en el manual de instrucciones, inspeccione los puntos de esta guía.

### GENERAL

#### No se escucha ningún sonido.

- ¿El cable de CA está bien conectado?
- ¿La conexión está mal hecha? (→ página 4)
- Puede haber un cortocircuito en las terminales de los altavoces.
  - Desenchufe el cable de alimentación CA y corrija las conexiones de los altavoces.
- ¿Se pulsó un botón de función incorrecto?

#### Sólo se emite sonido de un altavoz.

- ¿Está desconectado el otro altavoz?

#### Ocurre una pantalla errónea o mal funcionamiento.

- Reinicie la unidad como se describe abajo.

#### Se apagan todas las luces de la pantalla al apagar el aparato.

- ¿Está activado el modo de ahorro de energía? (→ página 7)

#### No se enciende el aparato.

- Desenchufe el cable de CA y enchúfelo de nuevo transcurridos unos segundos.

### SINTONIZADOR ESTÉREO

#### Hay una estática constante en forma de onda.

- ¿La antena está bien conectada? (→ página 4)
- ¿La señal es débil?
  - Conecte una antena exterior.

#### La recepción contiene interferencias de ruido o el sonido se escucha distorsionado.

- ¿Recoge el sintonizador ruidos externos o distorsiones de múltiple frecuencia?
  - Cambie el sentido que apunta la antena.
  - Aleje el aparato de otros aparatos eléctricos.

### PLATINA DE CASSETES

#### La cinta no se mueve.

- ¿La platina está en el modo de pausa? (→ página 11)

#### El sonido está fuera de balance o no está lo suficientemente alto.

- ¿El cabezal de reproducción está sucio? (→ página 21)

#### No se puede grabar.

- ¿La lengüeta para evitar el borrado está rota? (→ página 12)
- ¿El cabezal de grabación está sucio? (→ página 21)

#### No es posible borrar.

- ¿El cabezal de borrado está sucio? (→ página 21)
- ¿Se está utilizando una cinta de metal?

#### No se escuchan los sonidos de alta frecuencia.

- ¿Los cabezales de grabación/reproducción están sucios? (→ página 21)
- ¿Se está reproduciendo una cinta sin Dolby NR con el sistema Dolby NR en operación? (→ página 12)

### REPRODUCTOR DE DISCOS COMPACTOS

#### El reproductor de discos compactos no reproduce.

- ¿El disco está bien colocado? (→ página 13)
- ¿El disco está sucio? (→ página 21)
- ¿La lente está afectada por la condensación?
  - Espere unas horas e inténtelo de nuevo.

# ESPECIFICACIONES

## Unidad principal

### Sección del sintonizador de FM

Gama de sintonización	87,5 MHz a 108 MHz
Sensitividad útil (IHF)	13,2 dBf
Terminales de antena	75 ohmios (desequilibrado)

### Sección del sintonizador AM

Gama de sintonización	530 kHz a 1710 kHz (pasos de 10 kHz) 531 kHz a 1602 kHz (pasos de 9 kHz)
Sensitividad útil	350 $\mu$ V/m
Antena	Antena de cuadro

Salida de potencia	10 W + 10 W (50 Hz a 20 kHz, DAT inferior al 1%, 6 ohmios)
--------------------	---

	15 W + 15 W (1 kHz, DAT 10 %, 6 ohmios)
Distorsión Armónica Total	0,15% (6 W, 1 kHz, 6 ohmios, DIN AUDIO)

Entradas	VIDEO/AUX: 500mV
Salidas	SPEAKERS: acepta altavoces de 6 ohmios o más PHONES (miniconector estéreo): acepta auriculares de 16 ohmios o más Toma DIGITAL OUT (OPTICAL)

### Sección del reproductor de discos compactos

Láser	Láser semiconductor ( $\lambda = 780$ nm)
Convertidor D-A	1 bit dual
Relación señal a ruido	85 dB (1 kHz, 0 dB)
Distorsión armónica	0,05% (1 kHz, 0 dB)
Fluctuación y trémolo	Immensurable

### Sección de la platina de cassetes

Formato de las pistas	4 pistas, 2 canales estéreo
Frecuencia de respuesta	Cinta de CrO <sub>2</sub> : de 50 Hz a 16000 Hz Cinta normal: de 50 Hz a 15000 Hz
Relación señal/ruido	60 dB (Dolby B NR ON, nivel máximo en cintas de CrO <sub>2</sub> )
Sistema de grabación	Polarización CA
Cabezales	Cabezal de grabación/ reproducción $\times 1$ , cabezal de borrado $\times 1$

### General

Alimentación	120 V CA, 60 Hz
Consumo	45 W
Consumo en modo standby	1,9 W (modo de ahorro de energía en ON)

### Dimensiones de la unidad de principal (An $\times$ Al $\times$ Lg)

	100 $\times$ 210,6 $\times$ 271,5 mm
Peso de la unidad principal	3,8 kg

## Sistema de altavoces

Tipo de caja	2 vías, reflejo de graves (tipo blindaje antimagnético)
Altavoces	Realizador de graves. 85mm Realizador de agudos: Tipo cúpula 22mm
Impedancia	6 ohmios
Nivel de presión acústica de salida	86 dB/W/m
Dimensiones (An $\times$ Al $\times$ Lg)	100 $\times$ 206 $\times$ 188 mm
Peso	1,5 kg

Las especificaciones y aspecto exterior están sujetos a cambios sin previo aviso.

- PATENTES PARA LOS EE UU Y EXTRANJERO REGISTRADOS. FABRICADO BAJO LICENCIA DE DOLBY LABORATORIES LICENSING CORPORATION.

## BBE

La palabra "BBE" y el "símbolo BBE" son marcas registradas por BBE Sound, Inc.  
Bajo licencia de BBE sound, Inc.

## DOLBY NR

Sistema de reducción de ruidos Dolby fabricado bajo licencia de la Dolby Laboratories Licensing Corporation.  
"DOLBY" y el símbolo de la doble D  son marcas registradas de la Dolby Laboratories Licensing Corporation.

## DERECHOS DE AUTOR

Consulte las leyes de los derechos de autor relacionadas con las grabaciones de discos, programas de radio o cintas externas del país en el que se utilice la unidad.

## NOTA

Este equipo ha sido probado y se ha determinado que cumple con los límites de la Clase B de aparatos digitales de acuerdo con la Parte 15 de las Reglas de la FCC. Estos límites fueron diseñados para ofrecer una protección razonable contra interferencias molestas en una instalación residencial.

Este equipo genera, utiliza y puede emitir frecuencias de radio y, si no se instala y utiliza de acuerdo con las instrucciones, puede provocar interferencias molestas a las comunicaciones radiofónica. Sin embargo, no existe ninguna garantía de que no se produzcan interferencias en una determinada instalación. Si el equipo provoca interferencias molestas para la recepción de radio o TV, que pueden determinarse encendiendo y apagando el equipo, el usuario debe tratar de corregir esta interferencia mediante uno o más de los siguientes métodos:

- Cambie la orientación o instale en otro lugar la antena receptora.
- Aumente la distancia entre el equipo y el receptor.
- Conecte el equipo a una toma de corriente con un circuito diferente al de la toma de corriente en la que esté conectado el receptor.
- Consulte con su tienda o un técnico con experiencia en radio/TV.

## PRECAUCIÓN

Las modificaciones o ajustes de este producto, no aprobadas a título expreso por el fabricante pueden hacer perder el derecho del usuario o autoridad para hacer funcionar el producto.

# ÍNDICE DE LOS COMPONENTES

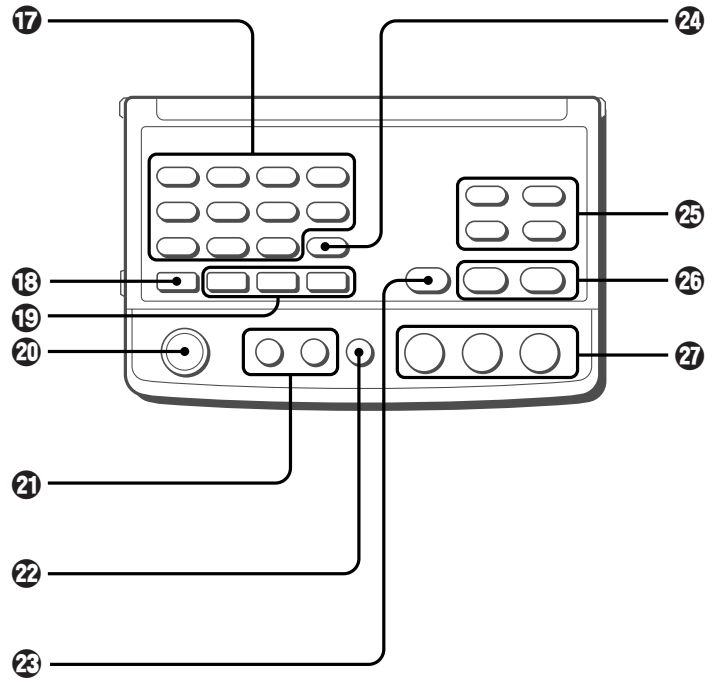
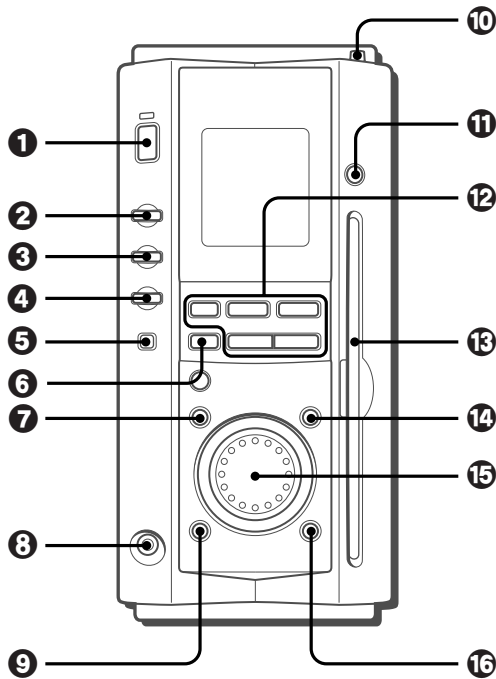

Nombre	Página
1 POWER $\phi$ STANDBY ON .....	6, 10, 19, 20
2 ECO/DEMO .....	7
3 FUNCTION .....	9, 11, 13, 15-18
4 TUNER/BAND .....	6, 9, 10, 15
5 REV MODE .....	11, 15
6 ● REC/REC MUTE .....	15-17
7 JOG MODE .....	8, 9, 11, 18, 19
8 PHONES .....	6
9 DOLBY NR .....	11
10 ▲ TAPE EJECT .....	11, 15
11 ▲ CD EJECT .....	6, 13
12    SET .....	10, 11, 13-18
■ CLEAR .....	10, 11, 13-18
◀▶ DIR/PRESET .....	10, 11, 13
◀◀/ ◀◀, ▶▶/ ▶▶	
TUNING DOWN/UP .....	9-11, 13, 18, 19
13 Ranura de inserción del disco compacto .....	13
14 ENTER/ILLUMINATION .....	6, 18
15 VOLUME/MULTI JOG .....	8, 9, 11, 18, 19
16 DISPLAY .....	12, 13

Nombre	Página
17 Botones numerados .....	10, 13, 14, 16, 17
1/RANDOM .....	14
2/REPEAT .....	14
3/PROGRAM .....	14
4/DISPLAY .....	12, 13
5/TIMER .....	18
6/SLEEP .....	19
7/CLOCK .....	18
8/DOLBY NR .....	11
9/EDIT .....	16, 17
0	
+10	
18 SHIFT .....	6
19 BBE .....	8
T-BASS .....	8
Qsurround .....	8
20 POWER .....	6, 19
21 VOLUME -/+ .....	8
22 EQ .....	9
23 ● REC/REC MUTE .....	15-17
24 MONO/ENTER/ ILLUMINATION .....	6, 9, 18
25 TUNER/BAND .....	6, 9, 10, 15
AUX .....	6, 15, 20
CD .....	6, 13, 15-17
TAPE .....	6, 11, 15
26 ◀◀/ ◀◀, ▶▶/ ▶▶	
TUNING DOWN/UP .....	9 - 11, 13, 18, 19
27    SET .....	10, 11, 13, 15, 18
■ CLEAR .....	10, 11, 13-18
▶/◀▶ PRESET .....	10, 11, 13, 14



## AVERTISSEMENT

POUR RÉDUIRE LE RISQUE D'INCENDIE OU DE DÉCHARGE ÉLECTRIQUE, NE PAS EXPOSER CET APPAREIL À LA PLUIE OU À L'HUMIDITÉ.

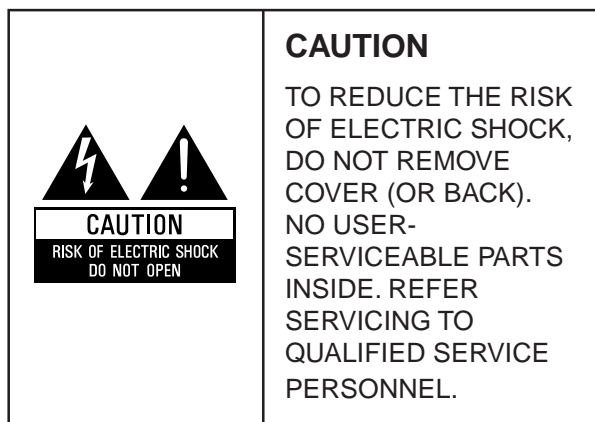

### Explication des symboles graphiques:



Le signe de l'éclair fléché dans un triangle équilatéral est destiné à avertir l'utilisateur de la présence d'une "tension dangereuse" non isolée dans le coffret de l'appareil qui pourrait être d'une ampleur suffisante pour constituer un risque de décharge électrique à des personnes.



Le point d'exclamation dans un triangle équilatéral est destiné à avertir l'utilisateur de la présence d'instructions importantes concernant le fonctionnement et la maintenance (entretien) dans la documentation accompagnant l'appareil.

## PRÉCAUTIONS

Lisez attentivement et entièrement ce Mode d'emploi avant de faire fonctionner l'appareil. Conservez-le pour toute référence ultérieure. Tous les avertissements et précautions dans le Mode d'emploi et sur l'appareil doivent être suivis à la lettre, ainsi que les suggestions pour la sécurité ci-après.

### Installation

- Eau et humidité** – N'utilisez pas cet appareil près de l'eau, par exemple près d'une baignoire, d'un lavabo, d'une piscine ou similaire.
- Chaleur** – N'utilisez pas cet appareil près d'une source de chaleur, comme la sortie d'un appareil de chauffage, un poêle, ou d'autres appareils générateurs de chaleur. Cet appareil ne doit pas être soumis à des températures inférieures à 5°C ou supérieures à 35°C.
- Surface de montage** – Placez cet appareil sur une surface plate et uniforme.
- Ventilation** – Ménagez un espace suffisant autour de l'appareil pour assurer une bonne ventilation. Laissez 10 cm à l'arrière et sur le dessus de l'appareil, et 5 cm de chaque côté.
  - N'installez pas l'appareil sur un lit, un tapis, ou une surface similaire qui pourrait bloquer les orifices de ventilation.
  - N'installez pas l'appareil dans une étagère, une armoire ou un meuble complètement fermé où l'aération serait insuffisante.
- Pénétration d'objets et de liquide** – Évitez la pénétration de tout objet ou liquide dans l'appareil par les ouvertures de ventilation.
- Chariots et supports** – Quand l'appareil est placé sur un support ou un chariot, il doit être déplacé avec soin. Des arrêts brutaux, une force excessive et des surfaces inégales peuvent provoquer le renversement ou la chute de l'appareil.



- Condensation** – De l'humidité peut se former sur la lentille de lecture du CD quand:
  - L'appareil est déplacé d'un endroit froid à un endroit chaud.
  - Le chauffage vient juste d'être allumé.
  - L'appareil est utilisé dans une pièce humide.
  - L'appareil est refroidi par un climatiseur.
 Quand il y a condensation dans l'appareil, il ne fonctionne pas normalement. Dans ce cas, laissez l'appareil tel quel quelques heures avant d'essayer à nouveau de le faire fonctionner.
- Montage mural ou au plafond** – Cet appareil ne doit pas être monté au mur ou au plafond, sauf indication contraire dans le Mode d'emploi.

### Alimentation

- Sources d'alimentation** – Raccordez cet appareil à une des sources électriques spécifiées dans le Mode d'emploi, et comme indiqué sur l'appareil.
- Polarisation** – Comme caractéristique de sécurité, certains appareils sont pourvus de fiches secteur polarisées pouvant s'insérer seulement dans un sens dans une prise d'alimentation. S'il est difficile ou impossible d'insérer une fiche secteur dans une prise, tournez-la et essayez à nouveau. Si l'insertion dans la prise reste difficile, demandez à un technicien de service qualifié de réparer ou de remplacer la prise. N'essayez pas d'insérer de force la fiche polarisée dans la prise ; sa caractéristique de sécurité serait ruinée.
- Cordon d'alimentation secteur**
  - En déconnectant le cordon d'alimentation secteur, saisissez la fiche. Ne tirez pas sur le cordon lui-même.
  - Ne saisissez jamais la fiche d'alimentation secteur avec des mains mouillées, cela pourrait provoquer un incendie ou une décharge électrique.
  - Les cordons d'alimentation doivent être acheminés de manière à éviter qu'ils soient pliés, pincés ou piétinés. Faites très attention au cordon allant de l'appareil à la prise d'alimentation.
  - Évitez de surcharger les prises d'alimentation et les rallonges, cela pourrait provoquer un incendie ou une décharge électrique.
- Rallonge** – Pour éviter toute décharge électrique, n'utilisez pas une fiche d'alimentation polarisée avec une rallonge, une prise ou une autre sortie que si la fiche polarisée peut être insérée complètement en ne laissant aucune lame exposée.
- Quand l'appareil n'est pas utilisé** – Débranchez le cordon d'alimentation de la prise secteur si l'appareil doit rester inutilisé pendant plusieurs mois ou plus. Quand le cordon est inséré, un peu de courant passe dans l'appareil même quand l'alimentation est coupée.

### Antenne extérieure

- Lignes d'alimentation** – À la connexion à une antenne extérieure, vérifiez qu'elle est éloignée des lignes d'alimentation.
- Mise à la masse de l'antenne extérieure** – Vérifiez que le système d'antenne est correctement mis à la masse pour assurer une protection efficace contre les surtensions imprévues ou l'accumulation d'électricité statique. L'Article 810 du Code national d'électricité (NEC, États-Unis), ANSI/NFPA 70, fournit des informations sur la mise à la masse correcte du mât, de la structure de soutien et du fil de descente d'antenne à l'unité de décharge d'antenne, ainsi que sur la taille de l'unité de mise à la masse, la connexion aux bornes de mise à la masse et les exigences pour les bornes de mises à la masse.

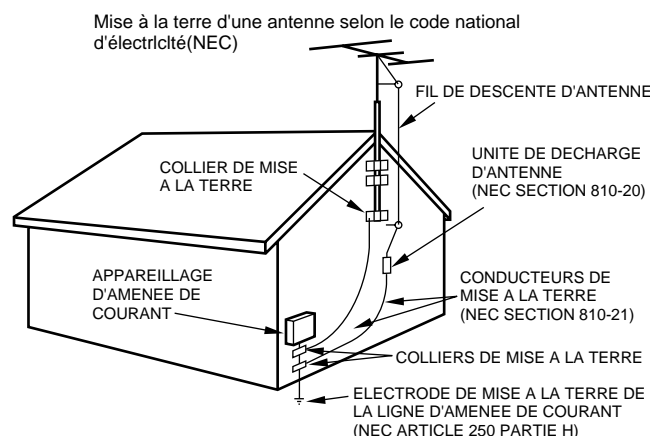

NEC: CODE NATIONAL D'ELECTRICITE

## Entretien

Nettoyez l'appareil seulement comme indiqué dans ce Mode d'emploi.

## Domages exigeant une réparation

Faites réparer l'appareil par un réparateur qualifié si:

- Le cordon ou la prise d'alimentation sont endommagés
  - Un matériau étranger ou du liquide a pénétré dans l'appareil
  - L'appareil a été exposé à la pluie ou à l'eau
  - L'appareil ne semble pas fonctionner correctement
  - L'appareil présente un changement de performance important
  - L'appareil est tombé, ou le coffret a été endommagé
- N'ESSAYEZ PAS DE RÉPARER L'APPAREIL VOUS-MÊME.

## Enregistrement du propriétaire

Pour la commodité, inscrivez le numéro du modèle et le numéro de série (marqués à l'arrière de l'appareil) dans l'espace ci-dessous. Veuillez les indiquer quand vous contactez un revendeur Aiwa en cas de problème.

N° de modèle	N° de série (N° de lot)
XR-MS3	
SX-MS7	

# TABLE DES MATIÈRES

PRÉCAUTIONS .....	2
<b>PRÉPARATIFS</b>	
RACCORDEMENTS .....	4
TÉLÉCOMMANDE .....	6
AVANT LA MISE EN SERVICE .....	6
ÉCONOMIE D'ÉNERGIE .....	7
ÉCLAIRAGE DE L'AFFICHEUR .....	7
<b>SON</b>	
RÉGLAGES AUDIO .....	8
<b>RÉCEPTION RADIO</b>	
ACCORD MANUEL .....	9
PRÉRÉGLAGE DE STATIONS .....	10
<b>LECTURE DE CASSETTE</b>	
OPÉRATIONS DE BASE .....	11
<b>LECTURE DE CD</b>	
OPÉRATIONS DE BASE .....	13
LECTURE ALÉATOIRE/RÉPÉTÉE .....	14
LECTURE PROGRAMMÉE .....	14
<b>ENREGISTREMENT SUR CASSETTE</b>	
ENREGISTREMENT DE BASE .....	15
ENREGISTREMENT AVEC MONTAGE AI.....	16
ENREGISTREMENT AVEC MONTAGE PROGRAMMÉ .....	17
<b>HORLOGE ET MINUTERIE</b>	
RÉGLAGE DE L'HORLOGE .....	18
RÉGLAGE DE LA LECTURE ET DE L'ENREGISTREMENT TEMPORISÉS .....	18
MINUTERIE DE SOMMEIL .....	19
<b>AUTRES RACCORDEMENTS</b>	
RACCORDEMENT D'UN APPAREIL EN OPTION .....	20
ÉCOUTE DE SOURCES EXTERNES .....	20
<b>GÉNÉRALITÉS</b>	
ENTRETIEN ET MAINTENANCE .....	21
GUIDE DE DÉPANNAGE .....	21
SPÉCIFICATIONS .....	22
INDEX .....	23



# RACCORDEMENTS

## Vérifiez vos accessoires

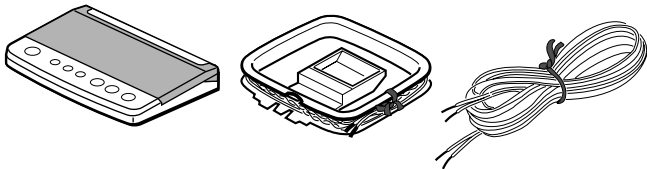

Télécommande    Antenne-cadre AM    Antenne FM  
Mode d'emploi, etc.

### Avant de raccorder le cordon d'alimentation secteur

La tension nominale de l'appareil indiquée sur le panneau arrière est de 120 V c.a. Vérifiez qu'elle correspond à la tension secteur locale.

### IMPORTANT

- Raccordez d'abord les enceintes, les antennes et tous les autres appareils en option, puis le cordon d'alimentation secteur en dernier.
- Il n'y a pas de différence entre les enceintes avant. Elles peuvent être raccordées indifféremment aux prises L (gauche) et R (droite).

## 1 Raccordez les cordons d'enceinte aux enceintes.

Raccordez les cordons à rayures blanches aux bornes + et les autres cordons aux bornes -.



## 2 Raccordez les cordons d'enceintes à l'unité principale.

Les cordons à rayures blanches doivent être raccordés aux bornes + et les autres cordons aux bornes -.

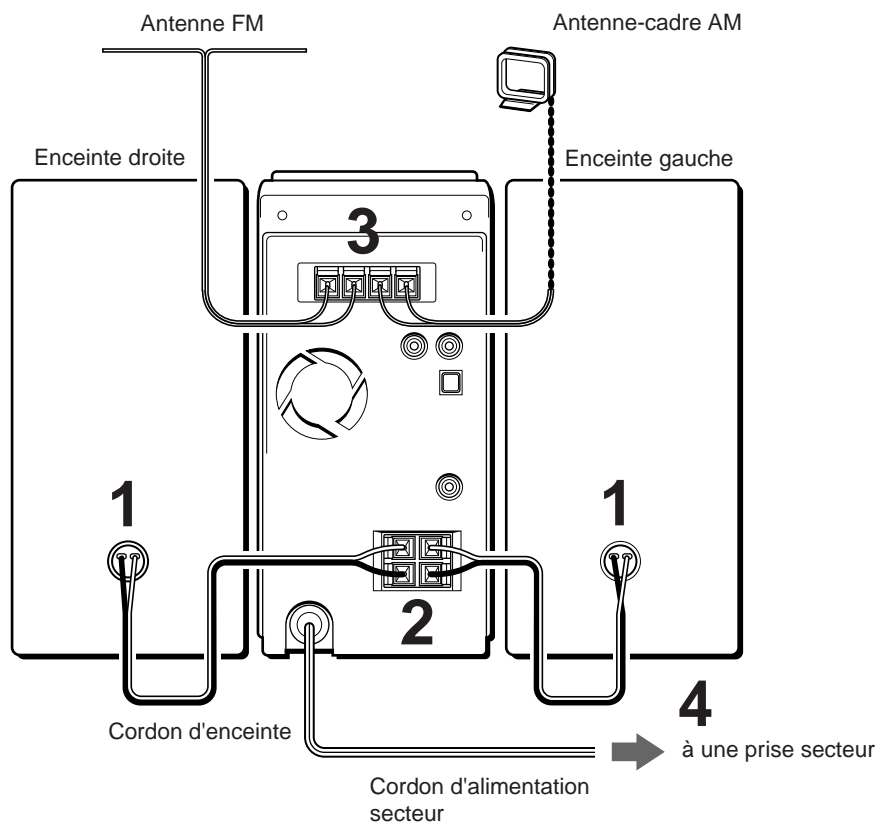
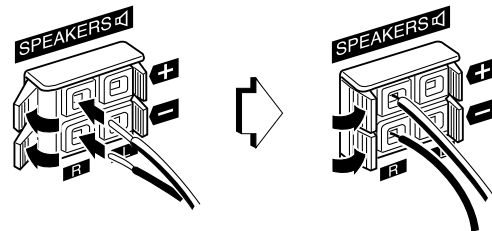

### 3 Raccordez les antennes fournies.

Raccordez l'antenne FM aux bornes **FM 75 Ω** et l'antenne-cadre AM aux bornes **AM LOOP**.

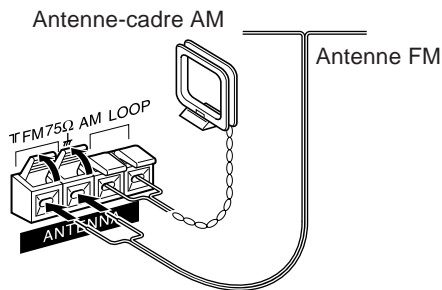

### 4 Raccordez le cordon d'alimentation secteur à une prise secteur.

En insérant pour la première fois après l'achat le cordon secteur à une prise, l'affichage de démonstration apparaîtra. À la mise sous tension, l'affichage de démonstration s'arrêtera. À la mise hors tension, l'affichage de démonstration apparaîtra à nouveau.

Il apparaîtra à chaque mise hors tension tant que l'horloge ne sera pas réglée.

(Pour le réglage de l'horloge, voir la page 18.)

### Quand l'horloge est réglée pour la première fois après l'achat

Tous les témoins de l'afficheur sont coupés quand l'appareil est hors tension. (Seul le témoin rouge s'allume.)

Ceci est dû au mode économie d'énergie de l'appareil qui est activé, et non pas à un mauvais fonctionnement. Pour visionner l'horloge dans ce cas, appuyez sur **CLOCK** tout en appuyant sur **SHIFT** sur la télécommande afin que l'heure s'affiche pendant 4 secondes. En plus l'heure sera affichée si vous désactivez le mode économie d'énergie. (Voir la page 7 pour plus de détails.)

### Pour positionner les antennes

#### Antenne FM:

Étendez cette antenne horizontalement en forme de T et fixez ses extrémités au mur.

#### Antenne-cadre AM:

Positionnez-la de manière à obtenir la meilleure réception possible.

### Pour fixer l'antenne-cadre AM sur une surface

Fixez l'ergot dans la fente.

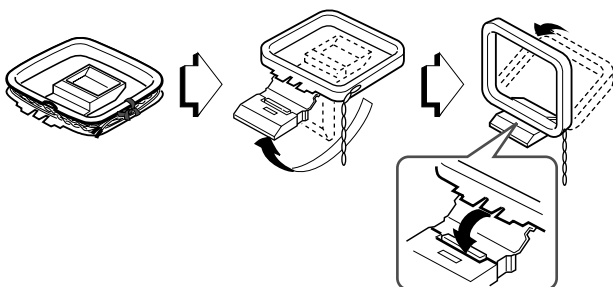

### REMARQUE

- Raccordez correctement les cordons d'enceinte. Des raccords incorrects peuvent provoquer des courts-circuits aux bornes **SPEAKERS**.

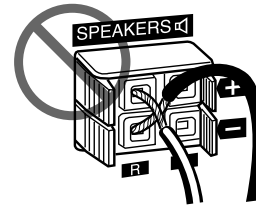

- Ne laissez pas des objets à fort magnétisme près des enceintes, elles pourraient être endommagées.
- N'approchez pas l'antenne FM d'objets métalliques ou de tringles à rideaux.
- N'approchez pas l'antenne-cadre AM d'un autre appareil, de la chaîne stéréo elle-même, du cordon d'alimentation secteur ou des cordons d'enceinte, car elle pourrait ramasser du bruit.
- Ne déroulez pas le fil de l'antenne-cadre AM.

## RACCORDEMENT D'UNE ANTENNE EXTÉRIEURE

L'emploi d'une antenne extérieure est recommandé pour améliorer la réception.

Raccordez l'antenne extérieure aux bornes **FM 75 Ω**.

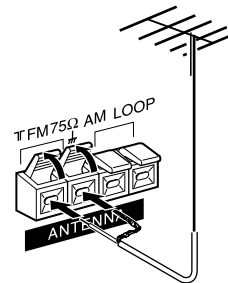

Pour raccorder un autre appareil en option → page 20.

F

## TÉLÉCOMMANDE

### Insertion des piles

Détachez le couvercle du logement des piles au dos de la télécommande et insérez deux piles R03 (format AAA).

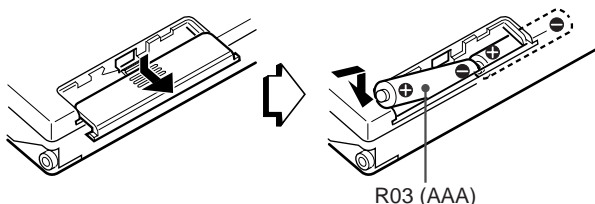

### Quand remplacer des piles

La portée maximale de la télécommande, à savoir la distance entre la télécommande et le capteur dans l'afficheur est d'environ 5 mètres. Remplacez les piles quand la portée diminue.

### Utilisation de la télécommande

- Les touches de la télécommande de même nom que celles sur l'unité principale peuvent être utilisées à leur place. Certaines opérations se font à la fois sur l'unité principale et avec la télécommande, et d'autres seulement avec la télécommande. Lisez les indications de ce manuel pour chaque opération et pour les touches utilisables.
- Certaines touches sur la télécommande ont deux fonctions. Pressez simplement la touche pour utiliser la fonction indiquée dessus. Pressez la touche en maintenant **SHIFT** enfoncé pour utiliser la fonction sur la plaque au-dessus de la touche.

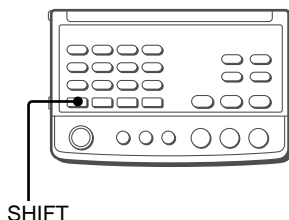

### REMARQUE

- La touche **▶/◀▶** sur la télécommande a la même fonction que la touche **◀▶** sur l'unité principale.
- Si la télécommande doit rester inutilisée pendant une période prolongée, retirez-en les piles pour éviter tout risque de fuite d'électrolyte.
- La télécommande peut ne pas fonctionner correctement quand:
  - La ligne de vision entre la télécommande et le capteur sur l'afficheur est exposée à une lumière intense, par exemple en plein soleil.
  - D'autres télécommandes sont utilisées à proximité (celle d'un téléviseur, etc.)

## AVANT LA MISE EN SERVICE

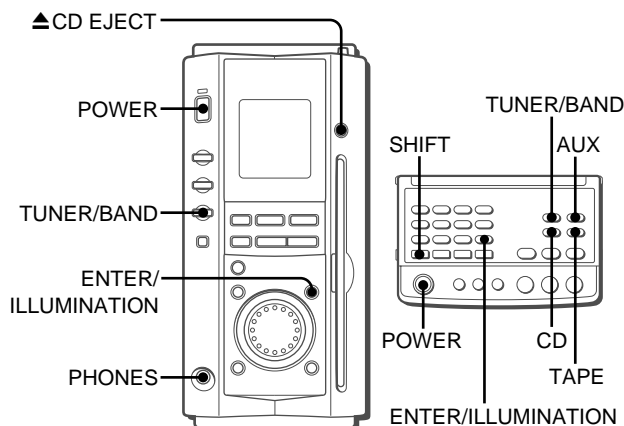

### Pour mettre sous tension

Appuyez sur l'une des touches suivantes.

#### POWER:

L'appareil se met sous tension et entre dans le mode de la fonction précédemment sélectionnée.

#### TUNER/BAND:

L'appareil se met sous tension et s'accorde sur la station précédemment reçue.

#### CD sur la télécommande:

L'appareil se met sous tension et la lecture du CD qui est chargé commence.

Si vous chargez un CD ou appuyez sur **▲ CD EJECT** pour retirer le CD alors que l'appareil est hors tension, celui-ci se mettra sous tension et la fonction CD sera automatiquement sélectionnée.

#### TAPE sur la télécommande:

L'appareil se met sous tension et la lecture de la cassette qui est chargée commence.

L'appareil se met également sous tension en appuyant sur **AUX** sur la télécommande.

### Pour mettre hors tension

Appuyez à nouveau sur **POWER**.

### Activation/désactivation de l'illumination

L'appareil a deux points d'illumination ; un autour de **VOLUME/MULTI JOG** et un autre au niveau de la fente d'insertion de CD. Ces points d'illumination peuvent s'activer dans l'une des trois couleurs différentes.

Quand l'appareil est sous tension, appuyez sur **ENTER/ILLUMINATION** sur l'unité principale, ou appuyez sur **ENTER/ILLUMINATION** tout en appuyant sur **SHIFT** sur la télécommande.

Ceci active/désactive l'illumination et modifie sa couleur dans l'ordre suivant:

- ① Activé en bleu
- ② Activé en orange
- ③ Activé en pourpre
- ④ Désactivé

### REMARQUE

- Il est impossible d'effectuer l'opération ci-dessus si vous utilisez la touche **ENTER/ILLUMINATION** comme la touche **ENTER**, à savoir au réglage de l'horloge, etc.
- Il n'est pas possible d'activer/désactiver les témoins d'illumination pendant l'affichage de démonstration ou quand la luminosité de l'afficheur est réglée sur affichage plus foncé (page 7).

### Utilisation de écouteurs

Raccordez les écouteurs à mini fiche stéréo (ø3,5 mm) à la prise **PHONES**.

Aucun son ne sort des enceintes quand les écouteurs sont raccordés.

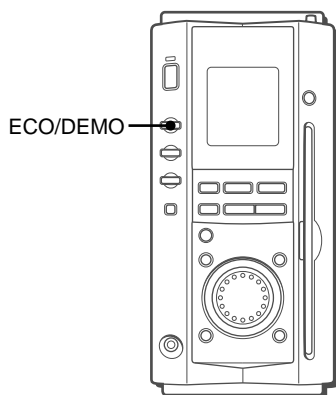

## ÉCLAIRAGE DE L'AFFICHEUR

Cet appareil vous permet de changer la luminosité de l'afficheur selon votre préférence.

Appuyez sur **ECO/DEMO** alors que l'appareil est sous tension. À chaque pression de cette touche la luminosité de l'afficheur change de la manière suivante:

- ① Afficheur plus lumineux
- ② Affichage de démonstration
- ③ Afficheur plus sombre (Les points d'illuminations s'éteignent également.)

À la mise hors tension après avoir changé la luminosité de l'afficheur, l'affichage retourne à son dernier état à la remise sous tension.

À la mise hors tension pendant l'affichage de démonstration, l'afficheur devient plus lumineux à la remise sous tension.

## ÉCONOMIE D'ÉNERGIE

Ce système vous permet de régler la consommation de courant en laissant l'afficheur sans affichage pendant la mise hors tension.

**Ceci s'appelle le mode économie d'énergie.**

Appuyez sur **ECO/DEMO** alors que l'appareil est hors tension. À chaque pression de cette touche l'état de l'afficheur change de la manière suivante:

- ① Affichage de démonstration (mode économie d'énergie annulé)
- ② Mode économie d'énergie
- ③ Affichage de l'horloge (mode économie d'énergie annulé)

### Quand le mode économie d'énergie est réglé

"Eco Mode" s'affiche pendant 4 secondes, et tout affichage est supprimé.

Seul le témoin rouge au-dessus de **POWER** s'allume pour montrer que le courant passe dans l'appareil.

### Consommation en mode d'attente

Si le mode économie d'énergie est activé : 1,9 W

## RÉGLAGES AUDIO

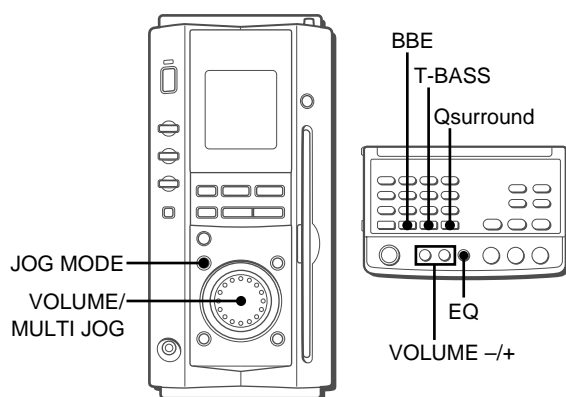

### VOLUME

Tournez **VOLUME/MULTI JOG** sur l'unité principale, ou appuyez sur **VOLUME +/-** sur la télécommande.

Le niveau du volume s'affiche sous forme de nombre entre 0 et 30, suivi de MAX.

Le niveau du volume est automatiquement réglé à 21 à la mise hors tension quand il est réglé à 22 ou plus.

### SYSTÈME SUPER T-BASS

Le système T-BASS augmente le réalisme du son de basses fréquences.

Appuyez plusieurs fois sur **JOG MODE** jusqu'à ce que "T-BASS" apparaisse dans l'afficheur. Puis tournez **VOLUME/MULTI JOG** vers la droite ou vers la gauche pour sélectionner un des trois niveaux, ou la position hors service (off) dans les 6 secondes. Le niveau de T-BASS ne change pas cycliquement.

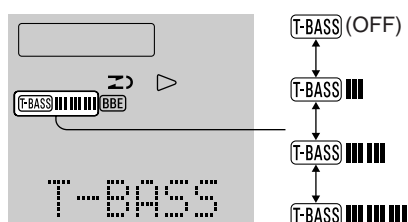

#### Pour sélectionner avec la télécommande

Appuyez plusieurs fois sur **T-BASS**.

#### REMARQUE

Le son de basses fréquences peut être déformé quand le système T-BASS est utilisé pour un disque ou une cassette à sons de basses fréquences amplifiés à l'origine. Dans ce cas, annulez le système T-BASS.

### SYSTÈME BBE

Le système BBE augmente la clarté du son de hautes fréquences.

Appuyez plusieurs fois sur **JOG MODE** jusqu'à ce que "BBE" apparaisse dans l'afficheur.

Puis tournez **VOLUME/MULTI JOG** vers la droite ou vers la gauche pour sélectionner un des trois niveaux, ou la position hors service (off) dans les 6 secondes. Le niveau de BBE ne change pas cycliquement.

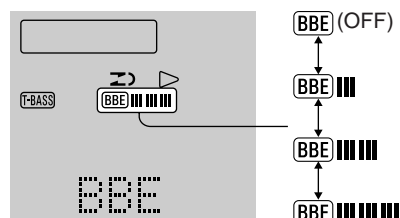

#### Pour sélectionner avec la télécommande

Appuyez plusieurs fois sur **BBE**.

### SYSTÈME Q SURROUND

Le système Q SURROUND intégré à cet appareil utilise uniquement deux enceintes à droite et à gauche pour créer une atmosphère qui vous donne l'impression d'être entouré de deux enceintes avant et deux enceintes arrière.

Appuyez plusieurs fois sur **JOG MODE** jusqu'à ce que "Q-SUR" apparaisse dans l'afficheur. Puis tournez **VOLUME/MULTI JOG** de façon à ce que le témoin QSURROUND s'allume dans les 6 secondes.

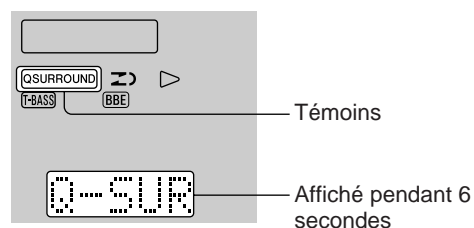

#### Pour annuler l'effet Q SURROUND

Répétez l'opération précédente afin que le témoin QSURROUND disparaisse.

#### Pour opérer avec la télécommande

Appuyez sur **Qsurround**.

#### REMARQUE

- Le système Q SURROUND ne fonctionne pas en mode monaural.
- Quand le système Q SURROUND est activé, il se peut que le son soit déformé à un volume plus haut. Si cela se produit, baissez le volume.

## ÉGALISEUR GRAPHIQUE

Cet appareil offre les trois différents types de courbe d'égalisation suivants.

**ROCK:** Son puissant avec aigu et grave accentués

**POP:** Plus grande présence des voix et du registre médium

**JAZZ:** Fréquences plus basses accentuées pour la musique de type jazz

Appuyez plusieurs fois sur **JOG MODE** jusqu'à ce que "EQ" apparaisse dans l'afficheur. Puis tournez **VOLUME/MULTI JOG** vers la droite ou vers la gauche pour sélectionner un des trois modes d'égalisation ou la position hors service (off).

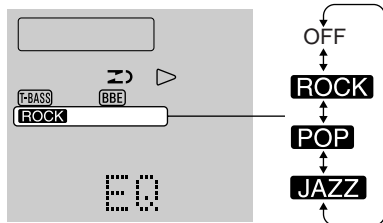

### Pour sélectionner avec la télécommande

Appuyez plusieurs fois sur **EQ**.

## ACCORD MANUEL

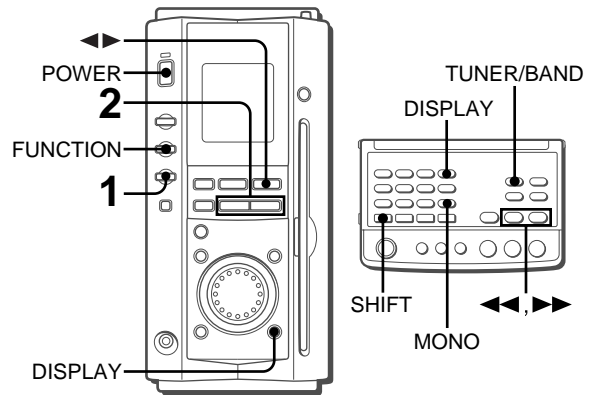

**1 Appuyez plusieurs fois sur TUNER/BAND pour sélectionner la bande souhaitée.**

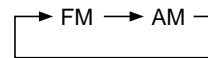

Vous pouvez sélectionner la fonction tuner en appuyant plusieurs fois sur **FUNCTION** sur l'unité principale. Dans ce cas, sélectionnez la bande souhaitée avec **TUNER/BAND**.

**2 Appuyez sur ◀◀ ou ▶▶ pour sélectionner une station.**

À chaque pression sur la touche, la fréquence change.

Quand une station est reçue, "TUNE" s'affiche.

Pendant la réception FM stéréo, ((Ⓜ)) s'affiche.

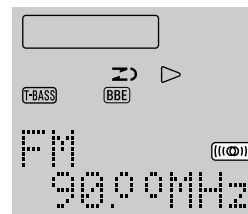

### À propos du témoin du niveau

L'affichage ci-dessus passe automatiquement au témoin du niveau après 4 secondes.

Le témoin du niveau montre un niveau approximatif du son de la lecture.

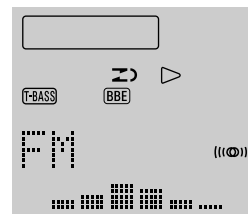

### Pour rechercher une station rapidement (Recherche Automatique)

Maintenez une des touches ◀◀ ou ▶▶ enfoncée jusqu'à ce que le tuner démarre la recherche d'une station. La recherche s'arrête quand le tuner s'accorde sur une station.

Pour arrêter la recherche automatique manuellement, appuyez sur l'une des touches ◀◀ ou ▶▶.

• La recherche automatique risque de ne pas s'arrêter aux stations dont les signaux sont très faibles.

### Quand une émission FM stéréo contient des parasites

Appuyez sur **MONO** sur la télécommande pour que "MONO" s'allume dans l'afficheur.

Les parasites sont réduits, tandis que la réception est monaurale.

Pour rétablir la réception stéréo, appuyez sur cette touche afin que "MONO" disparaisse.

### Réglage du son pendant l'enregistrement

Le volume et la tonalité de sortie des enceintes ou des écouteurs peuvent être réglés sans aucun effet sur l'enregistrement.



### Pour changer l'intervalle d'accord AM

Le réglage par défaut de l'intervalle d'accord AM est de 10 kHz/pas. Si vous utilisez l'appareil dans une région où le système d'allocation de fréquences est de 9 kHz/pas, changez l'intervalle d'accord.

Appuyez sur **POWER** tout en appuyant sur ◀▶.

Pour retourner à l'ancien intervalle, répétez cette procédure.

#### REMARQUE

Toutes les stations préréglées sont supprimées au changement d'intervalle d'accord AM. Le préréglage doit être refait.

### Pour changer l'affichage

Appuyez sur **DISPLAY** sur la unité principale ou appuyez sur **DISPLAY** tout en appuyant sur **SHIFT** sur la télécommande.

L'affichage change dans l'ordre suivant:

- ① Témoin du niveau
- ② Fréquence de la station accordée  
(Exemple: FM 90.00MHz)

## PRÉRÉGLAGE DE STATIONS

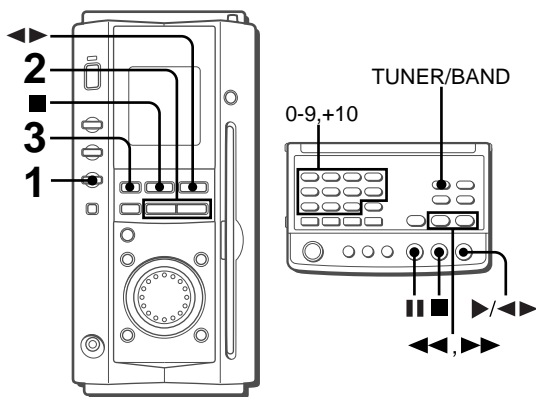

L'appareil peut mémoriser un total de 32 stations. Un numéro de préréglage est consigné à chaque station. Utilisez le numéro de préréglage pour accorder directement une station préréglée.

**1 Appuyez plusieurs fois sur TUNER/BAND pour sélectionner une bande.**

**2 Appuyez sur ◀◀ ou ▶▶ pour sélectionner une station.**

**3 Appuyez sur || pour mémoriser la station.**

Un numéro de préréglage est attribué à une station sur chaque bande, par ordre consécutif commençant par 1.

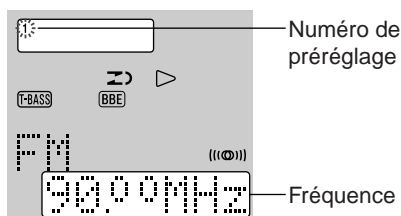

**4 Répétez les opérations 1 à 3.**

La station suivante ne sera pas mémorisée si 32 stations ont déjà été mémorisées.

Si vous essayez de préréglé plus de 32 stations, "PRST FULL" s'affichera.

## ACCORD D'UNE STATION PRÉRÉGLÉE

**1 Appuyez sur TUNER/BAND pour sélectionner une bande.**

**2 Appuyez sur ◀▶.**

Chaque pression de la touche sélectionnera le numéro de préréglage ascendant suivant.

### Accord par numéro de préréglage

**1** Appuyez sur **TUNER/BAND** pour sélectionner une bande.

**2** Appuyez sur les touches numérotées sur la télécommande pour sélectionner un numéro de préréglage:

#### Exemple:

Pour sélectionner le numéro de préréglage 10, appuyez sur **+10** et **0**.

Pour sélectionner le numéro de préréglage 15, appuyez sur **+10** et **5**.

### Pour supprimer une station préréglée

Sélectionnez le numéro de préréglage de la station à supprimer. Ensuite, appuyez sur la touche ■ et puis sur la touche || dans les 4 secondes.

Les numéros de préréglage suivants de toutes les stations de la bande de numéro plus élevé diminuent également d'une unité.

#### REMARQUE

En cas de panne de courant ou de déconnexion du cordon d'alimentation de longue durée, le préréglage des stations sera annulé. Dans ce cas, refaites le préréglage.

## OPÉRATIONS DE BASE

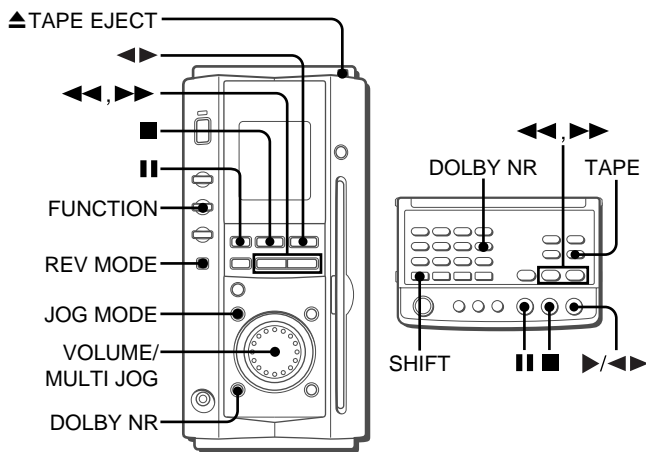

### CHARGEMENT D'UNE CASSETTE

- Vous pouvez sélectionner un mode d'inversion pour lire une face ou les deux.
- Utilisez des cassettes de Type I (normal), Type II (high/CrO<sub>2</sub>) ou de Type IV (métal) pour la lecture.

#### 1 Appuyez sur TAPE sur la télécommande.

Ou appuyez plusieurs fois sur **FUNCTION** sur l'unité principale jusqu'à ce que "TAPE" apparaisse dans l'afficheur.

#### 2 Appuyez sur ▲ TAPE EJECT pour ouvrir le logement à cassette.

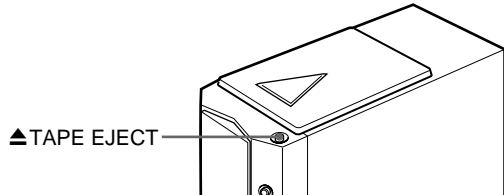

#### 3 Chargez une cassette avec le côté exposé dirigé vers la droite.

Insérez complètement la cassette dans le logement à cassette jusqu'à ce qu'elle fasse clic.

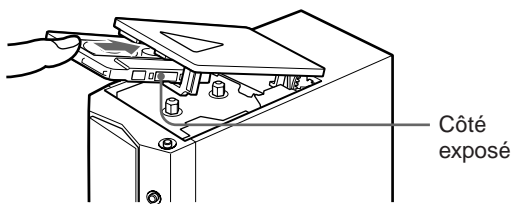

Poussez le logement à cassette pour le fermer.

#### Pour sélectionner un mode d'inversion

Appuyez sur **REV MODE** et le mode d'inversion changera.

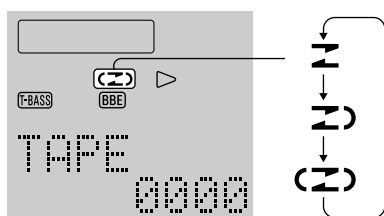

- Pour lire une seule face, sélectionnez ↔.
- Pour lire uniquement depuis la face dirigée vers le haut jusqu'à la face contraire, sélectionnez ▶.
- Pour lire les deux faces plusieurs fois, sélectionnez ↔.

## LECTURE D'UNE CASSETTE

Chargez une cassette.

#### 1 Appuyez plusieurs fois sur DOLBY NR sur l'unité principale, ou appuyez plusieurs fois sur DOLBY NR tout en appuyant sur SHIFT sur la télécommande.

Pour les cassettes enregistrées avec DOLBY NR, activez l'indication **DN NR**.

Pour les cassettes enregistrées sans DOLBY NR, désactivez l'indication **DN NR**.

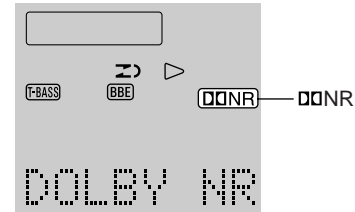

Vous pouvez également utiliser **JOG MODE** et **VOLUME MULTI JOG**:

Appuyez plusieurs fois sur **JOG MODE** jusqu'à ce que "DOLBY NR" apparaisse dans l'afficheur, puis dans les 6 minutes, tournez **VOLUME/MULTI JOG** pour activer ou désactiver l'indication **DN NR**.

#### 2 Appuyez sur ◀▶ pour démarrer la lecture.

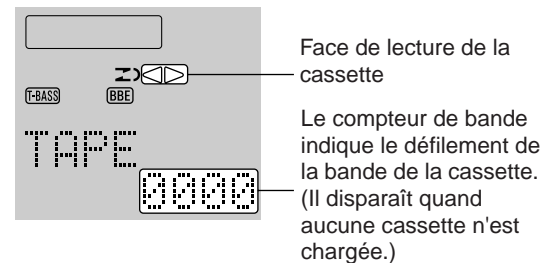

▶: La face dirigée vers le haut est lue (en avant)

◀: La face contraire est lue (en arrière)

#### À propos du témoin du niveau

L'affichage ci-dessus passe automatiquement au témoin du niveau après 4 secondes.

Le témoin du niveau montre un niveau approximatif du son de la lecture.

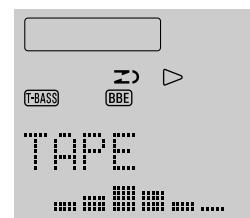

Pour arrêter la lecture, appuyez sur ■.

Pour interrompre temporairement la lecture, appuyez sur ■■. Pour reprendre la lecture, appuyez à nouveau.

Pour changer de face de lecture, appuyez sur ◀▶ dans le mode de lecture ou le mode pause.

Pour avancer ou reculer rapidement, appuyez sur ◀◀ ou ▶▶ dans le mode arrêt. Appuyez ensuite sur ■ pour arrêter la cassette.

#### Pour démarrer la lecture quand l'appareil est hors tension (Fonction de Lecture Directe)

Appuyez sur **TAPE** sur la télécommande. L'appareil se met sous tension et la lecture de la cassette qui est chargée commence.

#### Pour régler le compteur de bande à 0000

Appuyez sur ■ dans le mode d'arrêt.

Le compteur se remet également à 0000 en ouvrant le logement à cassette.

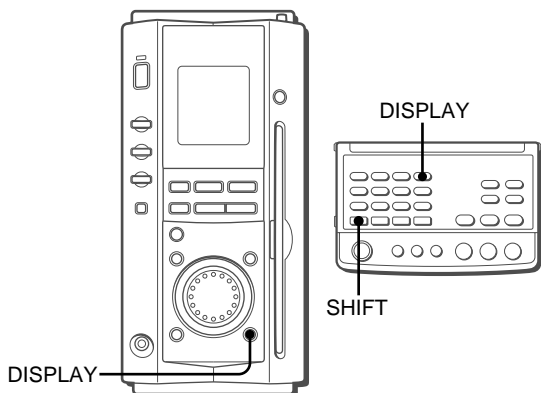

### Pour changer d'affichage dans le mode de lecture

Appuyez sur **DISPLAY** sur l'unité principale, ou appuyez sur **DISPLAY** tout en appuyant sur **SHIFT** sur la télécommande.

L'affichage change dans l'ordre suivant:

- ① Témoin du niveau
- ② Compteur de bande  
(Exemple : TAPE 0185)

### À propos des cassettes

- Pour éviter tout effacement accidentel, brisez les languettes en plastique de la cassette après l'enregistrement avec un tournevis ou un autre outil pointu.

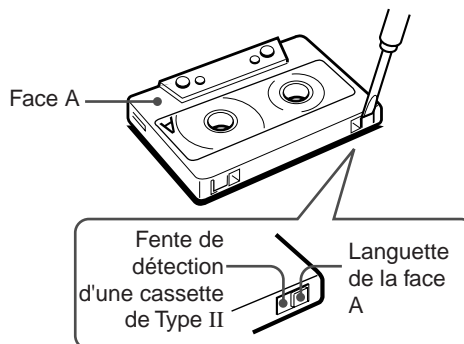

Pour enregistrer à nouveau sur la cassette, couvrez l'ouverture laissée par la languette avec du ruban adhésif, etc. (Sur les cassettes de Type II, prenez soin de ne pas couvrir la fente de détection.)

- Les cassettes de 120 minutes ou plus ont une bande extrêmement fine qui se déforme ou s'endommage facilement. Leur emploi n'est pas recommandé.
- Tendez bien la bande avec un crayon ou un autre outil similaire avant l'utilisation. Une bande détendue peut casser ou s'emmêler dans l'appareil.

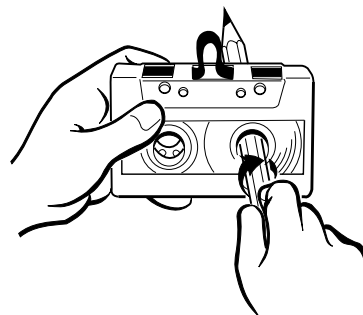

### Système DOLBY NR

Le système de Réduction du Bruit Dolby réduit le bruit de sifflement de la bande.

Pour obtenir une qualité du son optimum lors de la lecture d'une cassette enregistrée avec le système DOLBY NR, activez le système DOLBY NR.

## OPÉRATIONS DE BASE

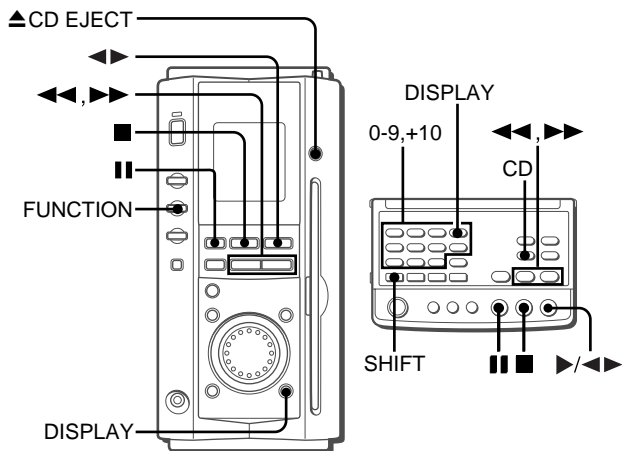

## CHARGEMENT D'UN DISQUE

### 1 Appuyez sur CD sur la télécommande.

Ou appuyez plusieurs fois sur **FUNCTION** sur l'unité principale jusqu'à ce que "CD" apparaisse dans l'afficheur.

### 2 Insérez un disque avec l'étiquette dirigée vers la droite et poussez-le doucement jusqu'à son chargement automatique dans l'unité.

Ne forcez pas le disque vers l'intérieur.

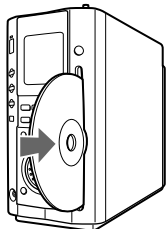

#### REMARQUE

Si vous insérez un disque avec l'étiquette dirigée vers la gauche, "CD Error" s'affichera. Appuyez sur **▲ CD EJECT** pour retirer le disque, et insérez-le à nouveau correctement.

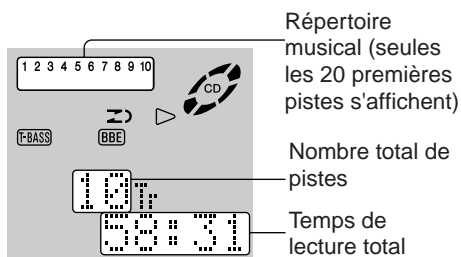

- Le temps de lecture de chaque piste est montré l'une après l'autre en appuyant plusieurs fois sur **▶▶** en mode d'arrêt.

## LECTURE D'UN DISQUE

Chargez un disque.

Appuyez sur **◀▶**.

La lecture de la première piste commence.

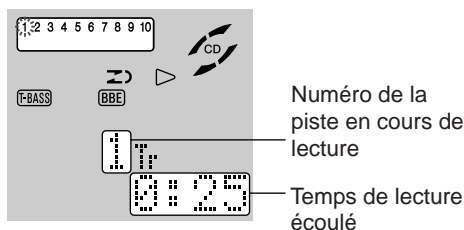

### À propos du témoin du niveau

L'affichage passe automatiquement au témoin du niveau après 4 secondes.

Le témoin du niveau montre un niveau approximatif du son de la lecture.

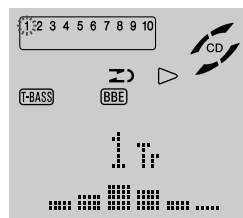

### Pour changer d'affichage dans le mode de lecture

Appuyez sur **DISPLAY** sur l'unité principale, ou appuyez sur **DISPLAY** tout en appuyant sur **SHIFT** sur la télécommande.

L'affichage change dans l'ordre suivant:

- ① Témoin du niveau
- ② Numéro de la piste en cours de lecture et temps de lecture écoulé  
(Exemple : 3Tr 3:43)
- ③ Numéro de la piste en cours de lecture et temps de lecture restant  
(Exemple : 3Tr -26:15)

- Pendant la lecture aléatoire et la lecture programmée, le temps de lecture restant n'est pas affiché.

Pour arrêter la lecture, appuyez sur **■**.

Pour interrompre temporairement la lecture, appuyez sur **■**. Pour reprendre la lecture, appuyez à nouveau.

Pour localiser un point particulier pendant la lecture, maintenez **◀◀** ou **▶▶** pressée et relâchez la touche au point souhaité.

Pour sauter au début d'une piste, appuyez plusieurs fois sur **◀◀** ou **▶▶**.

Pour retirer le disque, appuyez sur **▲ CD EJECT**.

### Pour démarrer la lecture quand l'appareil est hors tension (Fonction de Lecture Directe)

Appuyez sur **CD** sur la télécommande. L'appareil se met sous tension et la lecture du disque qui est chargé commence.

Pour remplacer le disque avant la lecture, appuyez sur **▲ CD EJECT** pour retirer le disque.

### Sélection d'une piste avec la télécommande

Appuyez sur les touches numérotées et **+10** pour sélectionner une piste.

#### Exemple:

Pour sélectionner la piste 25, appuyez sur **+10**, **+10** et **5**.

Pour sélectionner la piste 10, appuyez sur **+10** et **0**.

La lecture de la piste sélectionnée démarre et continue jusqu'à la fin du disque.

#### REMARQUE

- Il se peut que l'appareil ne lise pas de disque CD-R/RW enregistré sur des ordinateurs personnels ou certains types de CD-R/RW enregistreurs à cause des différentes plate-formes d'enregistrement.
- Ne joignez aucun cachet ni étiquette des deux faces (la face enregistrable ou la face étiquetée) de disques CD-R/RW. Cela pourrait provoquer un mauvais fonctionnement.
- N'utilisez pas de CD ayant une forme irrégulière (exemple : ceux en forme de coeur, octogonaux). Cela pourrait causer un mauvais fonctionnement.
- N'essayez pas de charger un autre disque tandis qu'un autre est déjà chargé.

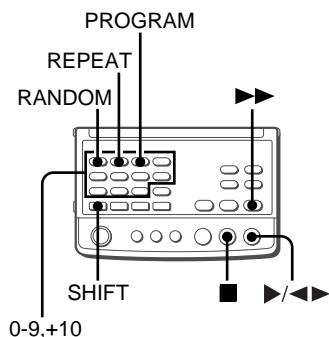

## LECTURE ALÉATOIRE/RÉPÉTÉE

Utilisez la télécommande.

### Lecture aléatoire

Toutes les pistes du disque peuvent être lues de manière aléatoire.

Appuyez sur **RANDOM** tout en appuyant sur **SHIFT** afin que "RANDOM" apparaisse dans l'afficheur.

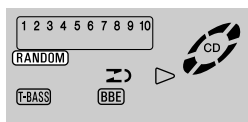

Pour annuler la lecture aléatoire, appuyez sur **RANDOM** tout en appuyant sur **SHIFT** afin que "RANDOM" disparaisse.

### REMARQUE

Les opérations suivantes sont impossibles pendant la lecture aléatoire.

- sélection directe de pistes avec les touches numérotées. Si vous appuyez sur une touche numérotée, la lecture aléatoire s'annulera.
- retourner à une piste précédemment lue avec ◀◀.

### Lecture répétée

Une seule piste ou toutes les pistes peuvent être lues de manière répétée.

Appuyez plusieurs fois sur **REPEAT** tout en appuyant sur **SHIFT**.

"↶1" s'allume quand la lecture répétée d'une seule piste est sélectionnée, et "↶" s'allume quand la lecture répétée de toutes les pistes est sélectionnée.

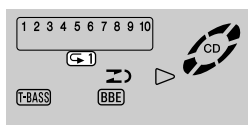

Pour annuler la lecture répétée, appuyez plusieurs fois sur **REPEAT** tout en appuyant sur **SHIFT** jusqu'à ce que "↶" et "1" disparaissent.

### Pour répéter la lecture aléatoire

Appuyez d'abord sur **RANDOM** tout en appuyant sur **SHIFT** pour activer la lecture aléatoire.

Appuyez ensuite sur **REPEAT** tout en appuyant sur **SHIFT** afin que "↶" s'allume.

## LECTURE PROGRAMMÉE

Vous pouvez programmer jusqu'à 30 pistes du disque qui est chargé.

Utilisez la télécommande.

**1 Dans le mode d'arrêt, appuyez sur PROGRAM tout en appuyant sur SHIFT afin que "PRGM" apparaisse dans l'afficheur.**

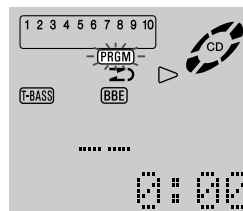

**2 Appuyez sur les touches numérotées et sur +10 pour programmer une piste.**

**Exemple:**

Pour sélectionner la piste 12, appuyez sur **+10** et **2**.

Pour sélectionner la piste 20, appuyez sur **+10**, **+10** et **0**.

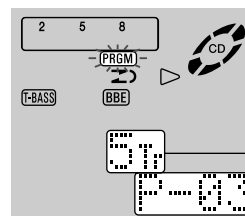

Numéro de la piste sélectionnée

Numéro de programme

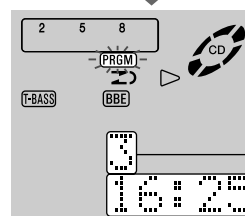

Nombre total des pistes sélectionnées

Temps de lecture total des pistes sélectionnées

**3 Répétez l'opération 2 pour programmer d'autres pistes.**

**4 Appuyez sur ▶/◀▶ (ou sur ◀▶ sur l'unité principale) pour démarrer la lecture.**

### Pour vérifier le programme

À chaque pression de ▶ en mode d'arrêt, un numéro de piste et un numéro de programme s'afficheront.

### Pour supprimer un programme

Appuyez sur ■ en mode d'arrêt.

### Pour ajouter des pistes au programme

Avant la lecture, répétez l'opération 2. La piste sera programmée à la suite de la dernière piste.

### Pour modifier les pistes programmées

Supprimez le programme et répétez toutes les opérations.

### REMARQUE

- Pendant la lecture programmée, vous ne pouvez pas sélectionner directement les pistes avec les touches numérotées ou rendre opérable la lecture aléatoire.
- Dans les cas suivants le temps de lecture total des pistes programmées est affiché comme "--:--", ce qui signifie que vous ne pouvez pas vérifier le temps de lecture total des pistes programmées, mais celles-ci restent mémorisées.
  - le temps de lecture total des pistes programmées dépasse 99 minutes et 59 secondes.
  - vous avez sélectionné une piste dont le numéro est 31 ou plus.
- Vous pouvez également répéter la lecture programmée.

## ENREGISTREMENT DE BASE

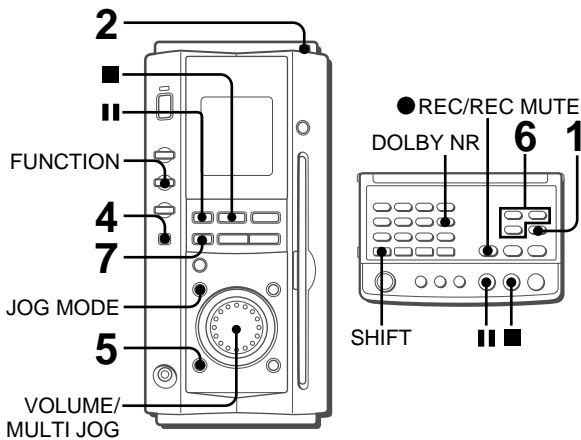

### Préparatifs

- Faites défiler la bande jusqu'à l'emplacement où doit commencer l'enregistrement.
- Utilisez des cassettes de Type I (normal) et de Type II (high/CrO<sub>2</sub>) pour l'enregistrement.

**1 Appuyez sur TAPE sur la télécommande, ou appuyez plusieurs fois sur FUNCTION sur l'unité principale jusqu'à ce que "TAPE" apparaisse dans l'afficheur.**

**2 Appuyez sur  $\blacktriangle$  TAPE EJECT pour ouvrir le logement à cassette.**

**3 Chargez la cassette avec la face à enregistrer en premier dirigée vers le haut.**

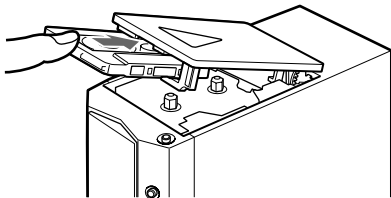

Insérez complètement la cassette dans le logement à cassette jusqu'à ce qu'elle fasse clic, poussez ensuite le logement à cassette pour le fermer.

**4 Appuyez sur REV MODE pour sélectionner le mode d'inversion.**

Pour enregistrer sur une seule face, sélectionnez  $\curvearrowright$ .

Pour enregistrer sur les deux faces, sélectionnez  $\curvearrowright$  ou  $\curvearrowleft$ .

À l'enregistrement depuis la face de la cassette dirigée vers le bas, la cassette s'arrête à la fin de l'enregistrement de cette face, même si le mode d'inversion est réglé sur  $\curvearrowright$  ou  $\curvearrowleft$ .

**5 Activez ou désactivez Dolby NR en utilisant DOLBY NR sur l'unité principale, SHIFT et DOLBY NR sur la télécommande, ou bien JOG MODE et VOLUME/MULTI JOG sur l'unité principale. (Voir la page 11, "LECTURE D'UNE CASSETTE" pour plus de détails.)**

Pour enregistrer avec DOLBY NR, activez l'indication  $\square\square$  NR.

Pour enregistrer sans DOLBY NR, désactivez l'indication  $\square\square$  NR.

**6 Sélectionnez et préparez la source à enregistrer.**

Pour enregistrer depuis une émission de radio, appuyez sur TUNER/BAND et accordez une station.

Pour enregistrer depuis un CD, appuyez sur CD sur la télécommande, puis chargez le disque et appuyez sur  $\blacktriangleleft$  ou  $\blacktriangleright$  pour sélectionner la piste à enregistrer d'abord.

Pour enregistrer depuis un appareil raccordé aux prises VIDEO/AUX, appuyez sur AUX sur la télécommande, et préparez la lecture.

- Vous pouvez utiliser FUNCTION sur l'unité principale pour sélectionner la source. Si la source à enregistrer est une émission de radio, appuyez d'abord sur FUNCTION afin que "FM" ou "AM" apparaisse, puis appuyez sur TUNER/BAND pour sélectionner la bande.

**7 Appuyez sur  $\bullet$  REC/REC MUTE pour démarrer l'enregistrement.**

À l'enregistrement depuis un CD, la lecture du CD et l'enregistrement de la cassette démarrent simultanément.

À l'enregistrement depuis un appareil raccordé, démarrez la lecture de l'appareil raccordé.

**Pour arrêter l'enregistrement, appuyez sur  $\blacksquare$ .**

À l'enregistrement depuis un CD, appuyez à nouveau sur  $\blacksquare$  pour arrêter la lecture.

**Pour interrompre temporairement l'enregistrement, appuyez sur  $\parallel$ .** (Applicable à l'enregistrement depuis une émission de radio ou un appareil raccordé.) Pour reprendre l'enregistrement, appuyez à nouveau.

## INSERTION D'ESPACES VIERGES

Des espaces vierges de 4 secondes peuvent être insérés à l'emplacement souhaité lors de l'enregistrement. (Applicable à l'enregistrement depuis une émission de radio ou un appareil raccordé.)

**1 Appuyez sur  $\bullet$  REC/REC MUTE pendant l'enregistrement ou en mode pause d'enregistrement.**

**REC** clignote pendant 4 secondes et la bande défille sans enregistrer. Après 4 secondes, la platine entre en mode pause d'enregistrement.

**2 Appuyez sur  $\parallel$  pour reprendre l'enregistrement.**

**Pour insérer un espace vierge de moins de 4 secondes, appuyez à nouveau sur  $\bullet$  REC/REC MUTE pendant que **REC** clignote.**

**Pour insérer un espace vierge de plus de 4 secondes, après le passage au mode pause d'enregistrement de la platine, appuyez sur  $\bullet$  REC/REC MUTE à nouveau. Chaque pression de la touche ajoutera un espace vierge de 4 secondes.**

## POUR EFFACER UN ENREGISTREMENT

**1 Chargez la cassette à effacer dans la platine.**

**2 Réglez la cassette à l'emplacement où doit commencer l'effacement.**

**3 Appuyez sur AUX sur la télécommande.**

Si un appareil en option est raccordé aux prises VIDEO/AUX, éteignez-le.

**4 Appuyez sur  $\bullet$  REC/REC MUTE pour commencer à effacer.**



## ENREGISTREMENT AVEC MONTAGE AI

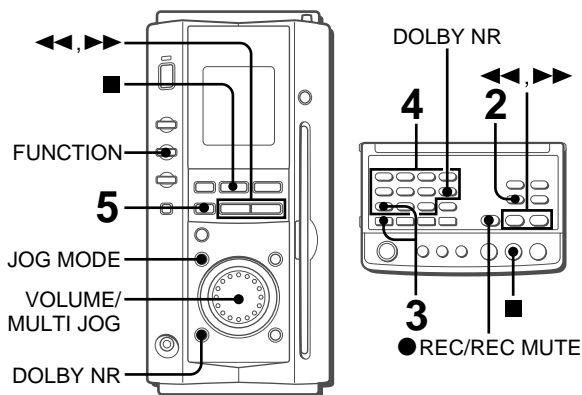

La fonction montage AI permet l'enregistrement d'un CD sans avoir à s'inquiéter de la longueur de la bande et de la longueur des pistes. Quand un CD est inséré, l'appareil calcule automatiquement la longueur totale des pistes. Si nécessaire, l'ordre des pistes est réorganisé de sorte qu'aucune piste ne soit coupée.

(AI: Intelligence Artificielle)

### REMARQUE

- Utilisez des cassettes de Type I (normal) et de Type II (high/CrO<sub>2</sub>) pour l'enregistrement.
- L'enregistrement ne commencera pas en milieu de cassette. La cassette doit être enregistrée depuis le début d'une face.

**1 Chargez la cassette, et activez ou désactivez Dolby NR en utilisant DOLBY NR sur l'unité principale, SHIFT et DOLBY NR sur la télécommande, ou bien JOG MODE et VOLUME/MULTI JOG sur l'unité principale. (Voir la page 11, "LECTURE D'UNE CASSETTE" pour plus de détails.)**

Chargez la cassette avec la face à enregistrer en premier dirigée vers le haut.

**2 Appuyez sur CD sur la télécommande (ou appuyez plusieurs fois sur FUNCTION sur l'unité principale) afin que "CD" apparaisse dans l'afficheur, et chargez le disque.**

**3 Appuyez plusieurs fois sur EDIT tout en appuyant sur SHIFT sur la télécommande jusqu'à ce que "EDIT" s'allume et "AI" clignote dans l'afficheur.**

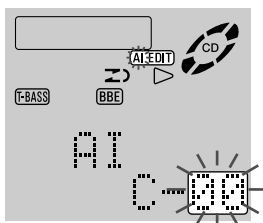

**4 Appuyez sur les touches numérotées sur la télécommande pour désigner la longueur de la cassette.**

10 à 99 minutes peuvent être spécifiées.

**Exemple:** À l'emploi d'une cassette de 60 minutes, appuyez sur les touches 6 et 0.

En quelques secondes le micro-ordinateur détermine les pistes à enregistrer sur chaque face de la cassette.

- ◀ et ▶ peuvent aussi s'utiliser pour désigner la longueur de la cassette.

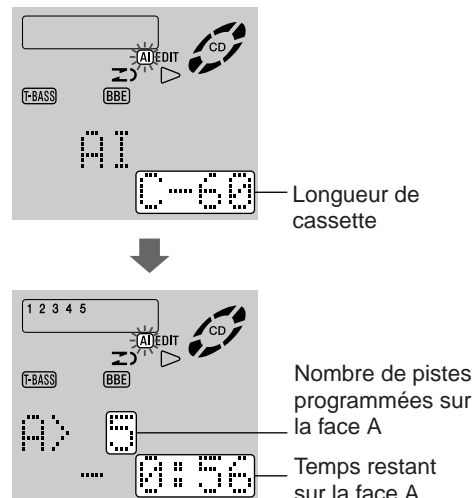

**5 Appuyez sur ● REC/REC MUTE pour démarrer l'enregistrement.**

La cassette est rebobinée depuis le début de la face dirigée vers le haut, l'amorce est lue pendant 10 secondes et l'enregistrement démarre. À la fin de l'enregistrement sur la face dirigée vers le haut (face A), l'enregistrement sur la face contraire (face B) démarre.

**Pour arrêter l'enregistrement**

Appuyez sur ■. L'enregistrement et la lecture du CD s'arrêtent simultanément.

**Pour supprimer le programme de montage**

Appuyez plusieurs fois sur ■ en mode d'arrêt afin que "EDIT" disparaisse de l'afficheur.

**Pour vérifier l'ordre des numéros de piste programmés**

Avant l'enregistrement, appuyez sur EDIT tout en appuyant sur SHIFT sur la télécommande pour sélectionner la face A ou B, puis appuyez plusieurs fois sur ▶▶.

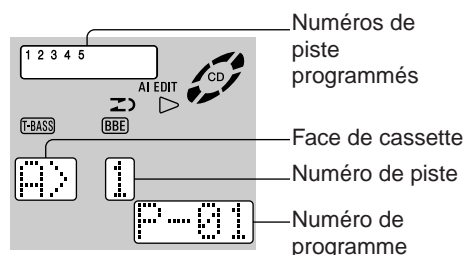

**Temps sur les cassettes et temps de montage**

Le temps d'enregistrement réel des cassettes est ordinairement un peu plus long que le temps d'enregistrement spécifié sur l'étiquette. Cet appareil peut programmer des pistes pour utiliser le temps en surplus. Quand le temps d'enregistrement total est un peu plus long que le temps d'enregistrement spécifié de la cassette après le montage, l'afficheur indique le temps en surplus (sans signe négatif), au lieu du temps restant sur la cassette (avec un signe négatif).

### REMARQUE

- L'enregistrement est interdit si la languette de protection d'effacement accidentel a été brisée sur l'une ou l'autre face de la cassette.
- La fonction de montage AI n'est pas utilisable avec des disques contenant 31 pistes ou plus.

# ENREGISTREMENT AVEC MONTAGE PROGRAMMÉ

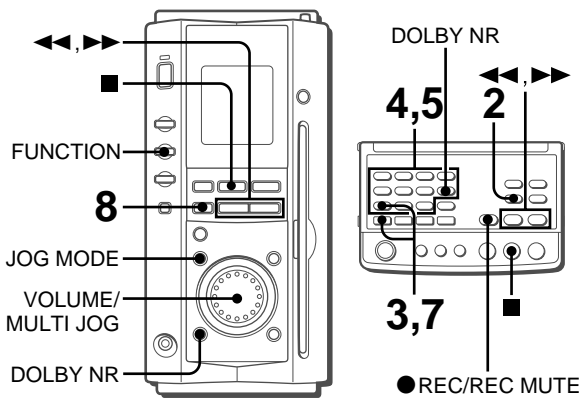

La fonction de montage programmé permet l'enregistrement d'un CD tout en contrôlant le temps restant sur les deux faces de la cassette à la programmation des pistes.

## REMARQUE

- L'enregistrement d'un montage programmé ne démarrera en milieu de cassette. La cassette doit être enregistrée depuis le début de l'une des faces.
- Vous pouvez enregistrer jusqu'à 30 pistes avec la fonction montage programmé.
- Vous pouvez implanter jusqu'à 30 numéros de piste avec la fonction montage programmé.

**1 Chargez la cassette, et activez ou désactivez Dolby NR en utilisant DOLBY NR sur l'unité principale, SHIFT et DOLBY NR sur la télécommande, ou bien JOG MODE et VOLUME/MULTI JOG sur l'unité principale. (Voir la page 11, "LECTURE D'UNE CASSETTE" pour plus de détails.)**

Chargez la cassette avec la face à enregistrer en premier dirigée vers le haut.

**2 Appuyez sur CD sur la télécommande (ou appuyez plusieurs fois sur FUNCTION sur l'unité principale) afin que "CD" apparaisse dans l'afficheur, et chargez le disque.**

**3 Appuyez plusieurs fois sur EDIT tout en appuyant sur SHIFT sur la télécommande jusqu'à ce que "EDIT" s'allume et "PRGM" clignote dans l'afficheur.**

**4 Appuyez sur les touches numérotées sur la télécommande pour désigner la longueur de la cassette.**

10 à 99 minutes peuvent être spécifiées.

**Exemple:** À l'emploi d'une cassette de 60 minutes, appuyez sur les touches **6** et **0**.

- ◀◀ et ▶▶ peuvent aussi s'utiliser pour désigner la longueur de la cassette.

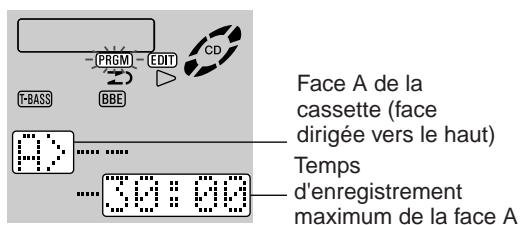

**5 Appuyez sur les touches numérotées pour programmer une piste.**

**Exemple:** Pour sélectionner la piste 10, appuyez sur les touches **+10** et **0**.

**6 Répétez l'opération 5 pour le reste des pistes pour la face A.**

Une piste dont le temps de lecture est plus long que le temps restant ne peut pas être programmée.

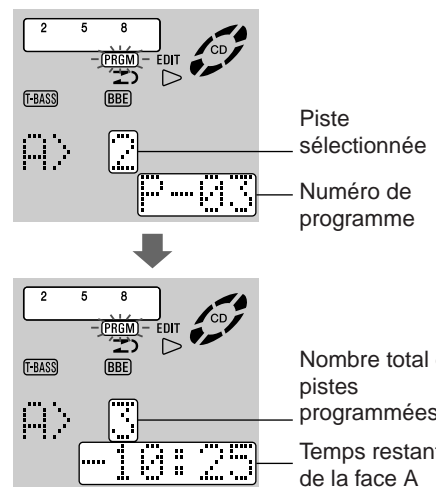

**7 Appuyez plusieurs fois sur EDIT tout en appuyant sur SHIFT sur la télécommande pour sélectionner la face B et programmez les pistes de la face B.**

Après la confirmation de "B" dans l'afficheur, répétez l'opération 5.

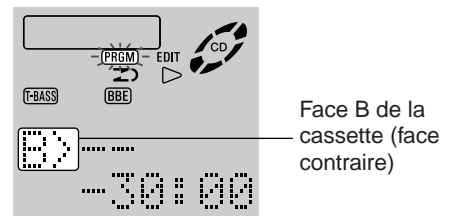

**8 Appuyez sur ● REC REC/MUTE pour démarrer l'enregistrement.**

La cassette est rebobinée depuis le début de la face dirigée vers le haut, l'amorce est lue pendant 10 secondes et l'enregistrement démarre. À la fin de l'enregistrement sur la face dirigée vers le haut (face A), l'enregistrement sur la face contraire (face B) démarre.

**Pour arrêter l'enregistrement**

Appuyez sur ■. L'enregistrement et la lecture du CD s'arrêtent simultanément.

**Pour supprimer le programme de montage**

Appuyez plusieurs fois sur ■ en mode d'arrêt afin que "EDIT" disparaisse de l'afficheur.

**Pour vérifier l'ordre des numéros de piste programmés**

Avant l'enregistrement, appuyez sur EDIT tout en appuyant sur SHIFT sur la télécommande pour sélectionner la face A ou B, puis appuyez plusieurs fois sur ▶▶.

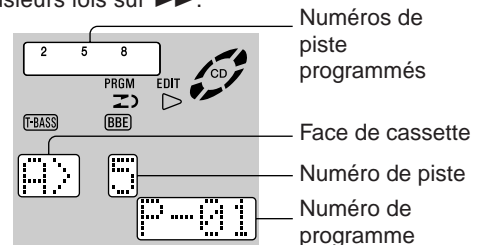

**Pour modifier le programme sur chaque face**

Appuyez sur EDIT tout en appuyant sur SHIFT sur la télécommande pour sélectionner la face A ou B, puis appuyez sur ■ pour supprimer le programme de la face sélectionnée. Ensuite, programmez les pistes à nouveau.

## REMARQUE

L'enregistrement est interdit si la languette de protection d'effacement accidentel a été brisée sur l'une ou l'autre face de la cassette.

## RÉGLAGE DE L'HORLOGE

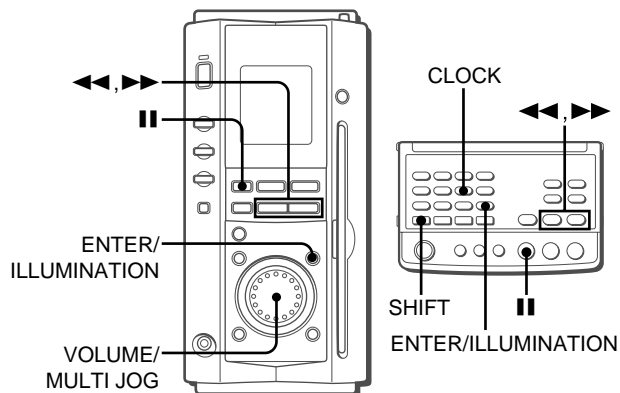

- 1 Appuyez sur **CLOCK** tout en appuyant sur **SHIFT** sur la télécommande. (Vous pouvez appuyer sur **II** sur l'unité principale ou sur la télécommande quand l'appareil est hors tension.)

L'horloge s'affiche. (L'indication ":" entre les heures et les minutes clignote.) À la première insertion du cordon d'alimentation dans une prise secteur après l'achat ou quand le réglage de l'horloge s'est annulé suite à une coupure de courant, l'affichage entier de l'horloge clignote.



- 2 Dans les 4 secondes, tournez **VOLUME/MULTI JOG** pour désigner les heures et les minutes.

Tournez **VOLUME/MULTI JOG** vers la droite pour faire avancer l'heure et vers la gauche pour la faire reculer. La vitesse de variation de l'heure varie avec la vitesse de rotation de **VOLUME/MULTI JOG**. Vous pouvez aussi appuyer sur **◀** ou **▶**. Maintenez ces touches pressées pour faire varier l'heure par unités de 10 minutes.

- 3 Appuyez sur **ENTER/ILLUMINATION** ou sur **II**.

Vous pouvez appuyer sur **ENTER/ILLUMINATION** tout en appuyant sur **SHIFT** sur la télécommande. L'horloge démarre à partir de 00 secondes.

### Pour visionner l'horloge quand un autre affichage apparaît dans l'afficheur

Appuyez sur **CLOCK** tout en appuyant sur **SHIFT** sur la télécommande.

L'heure s'affiche pendant 4 secondes puis l'affichage d'origine réapparaît.

Mais l'horloge ne peut être affichée pendant l'enregistrement.

### Pour passer au système 24 heures

Appuyez sur **CLOCK** tout en appuyant sur **SHIFT** sur la télécommande, puis appuyez sur **■** dans les 4 secondes.

Répétez la même procédure pour rétablir le système 12 heures. "AM 12:00" indique qu'il est minuit et "PM 12:00" indique qu'il est midi.

### Quand l'horloge est réglée pour la première fois après l'achat

Tous les témoins de l'afficheur sont coupés quand l'appareil est hors tension. (Seul le témoin rouge s'allume.)

Ceci est dû au mode économie d'énergie de l'appareil qui est activé, et non pas à un mauvais fonctionnement. Pour visionner l'horloge dans ce cas, appuyez sur **CLOCK** tout en appuyant sur **SHIFT** sur la télécommande afin que l'heure s'affiche pendant 4 secondes. (Alternativement, appuyez sur **ENTER/ILLUMINATION** ou **II** sur l'unité principale.) En outre l'heure sera affichée si vous désactivez le mode économie d'énergie. (Voir la page 7 pour plus de détails.)

### Si l'affichage de l'heure clignote

Si l'afficheur clignote quand l'horloge est affichée, ceci indique que l'horloge s'est arrêtée suite à une panne de courant ou au débranchement du cordon secteur. L'heure actuelle doit être réglée à nouveau.

## RÉGLAGE DE LA LECTURE ET DE L'ENREGISTREMENT TEMPORISÉS

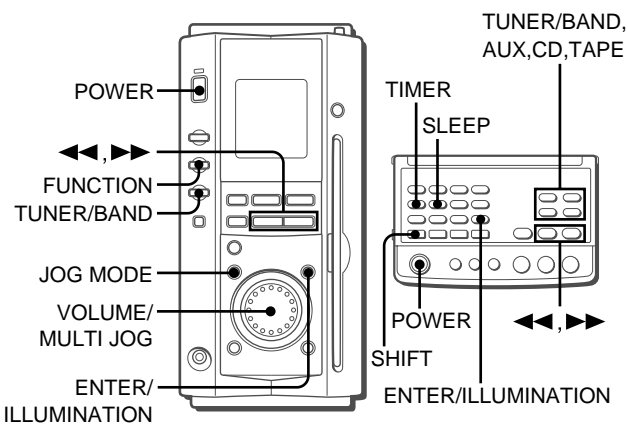

L'appareil peut être mis sous tension à une heure précise tous les jours avec la minuterie intégrée. Vérifiez que l'horloge est à l'heure.

- 1 Sélectionnez la source.

Utilisez la touche **FUNCTION** sur l'unité principale ou l'une des touches de fonction (**TUNER/BAND**, **AUX**, **CD** ou **TAPE**) sur la télécommande pour sélectionner la source de la lecture temporisée ou de l'enregistrement temporisé.

- 2 Sélectionnez la lecture temporisée ou l'enregistrement temporisé.

Appuyez plusieurs fois sur **JOG MODE** jusqu'à ce que "TIMER" apparaisse dans l'afficheur, et dans les 6 secondes, tournez **VOLUME/MULTI JOG** pour sélectionner la lecture temporisée ou l'enregistrement temporisé.

Si vous utilisez la télécommande, appuyez plusieurs fois sur **TIMER** tout en appuyant sur **SHIFT**.

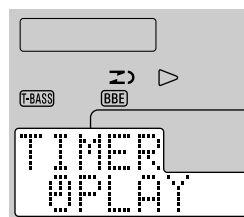

"TIMER⊕PLAY" pour la lecture temporisée  
"TIMER⊕REC" pour l'enregistrement temporisé

- 3 Dans les 6 secondes, appuyez sur **ENTER/ILLUMINATION**.

Si vous utilisez la télécommande, appuyez sur **ENTER/ILLUMINATION** tout en appuyant sur **SHIFT**.

L'affichage de l'heure et de la source clignotent alternativement.

#### 4 Réglez l'heure de mise sous tension.

Tournez **VOLUME/MULTI JOG** vers la droite pour faire avancer l'heure et vers la gauche pour la faire reculer. La vitesse de variation de l'heure varie avec la vitesse de rotation de **VOLUME/MULTI JOG**. Vous pouvez aussi appuyez sur ◀◀ ou ▶▶. Maintenez ces touches pressées pour faire varier l'heure par unités de 10 minutes.

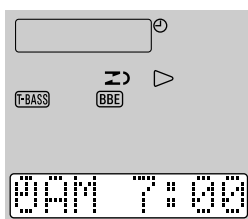

#### 5 Appuyez sur ENTER/ILLUMINATION.

Si vous utilisez la télécommande, appuyez sur **ENTER/ILLUMINATION** tout en appuyant sur **SHIFT**.

#### 6 Dans les 4 secondes, réglez la durée pour la période d'activation temporisée.

Tournez **VOLUME/MULTI JOG**, ou appuyez sur ◀◀ ou ▶▶ pour régler la durée.

La durée peut être réglée entre 5 et 240 minutes par unités de 5 minutes.

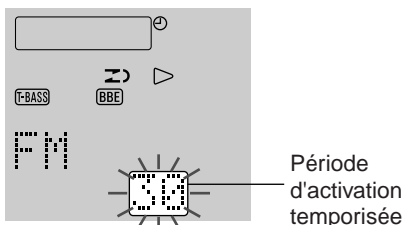

#### 7 Dans les 4 secondes, appuyez sur ENTER/ILLUMINATION.

Si vous utilisez la télécommande, appuyez sur **ENTER/ILLUMINATION** tout en appuyant sur **SHIFT**.

Si aucune touche n'est pressée, la durée choisie sera automatiquement réglée après 4 secondes.

#### 8 Préparez la source.

Pour la lecture temporisée d'une cassette, chargez la cassette dans la platine.

Pour la lecture temporisée d'un CD, chargez le CD.

Pour la lecture/l'enregistrement temporisés d'une émission de radio, appuyez sur **TUNER/BAND** pour sélectionner la bande et accordez la station souhaitée.

Pour la lecture/l'enregistrement temporisés d'un appareil raccordé aux prises VIDEO/AUX, réglez la minuterie de l'appareil afin que la lecture commence en même temps.

#### 9 Pour l'enregistrement temporisé: Chargez la cassette à enregistrer.

#### 10 Ajustez le volume et la qualité du son.

Le son de la source sera audible au volume réglé ici à la mise sous tension à l'heure réglée.

Mais si le mode économie d'énergie a été activé, le volume pour l'enregistrement temporisé sera 0 (niveau minimum). Pour contrôler le son en cours d'enregistrement, désactivez le mode économie d'énergie.

#### 11 Appuyez sur POWER pour mettre l'appareil hors tension.

⊕, ou ⊖ et **REC** reste affiché après la mise hors tension (quand le mode économie d'énergie a été désactivé).

À l'heure de la mise sous tension, l'appareil se met sous tension et la lecture (ou l'enregistrement) de la source sélectionnée commence.

Si le niveau du volume est réglé à 21 ou plus, il sera automatiquement réglé à 21 à la mise sous tension.

#### REMARQUE

- L'enregistrement temporisé depuis un CD ne peut pas s'exécuter.
- La lecture et l'enregistrement temporisés ne démarreront pas tant que l'appareil est hors tension.
- Si vous utilisez l'appareil alors que la minuterie est réglée, répétez les opérations 8 à 10 pour préparer la source et la destination de l'enregistrement, et ajustez le volume et la qualité du son avant de mettre hors tension.

#### Pour vérifier le réglage de la minuterie

Appuyez sur **TIMER** tout en appuyant sur **SHIFT** sur la télécommande. La source sélectionnée, l'heure de mise sous tension et la durée pour la période d'activation temporisée s'afficheront pendant 4 secondes.

#### Pour modifier le réglage de la minuterie

Refaites le réglage de la minuterie depuis le début.

#### Pour annuler temporairement le mode d'attente temporisé

Appuyez plusieurs fois sur **JOG MODE** pour rétablir l'affichage du réglage de la minuterie, puis tournez **VOLUME/MULTI JOG** afin que "TIMER OFF" s'affiche, et appuyez sur **ENTER/ILLUMINATION**.

Si vous utilisez la télécommande, appuyez plusieurs fois sur **TIMER** tout en appuyant sur **SHIFT** afin que "TIMER OFF" s'affiche.

## MINUTERIE DE SOMMEIL

Vous pouvez couper l'appareil automatiquement après la période de temps souhaitée dans les 4 heures.

#### 1 Appuyez plusieurs fois sur JOG MODE jusqu'à ce que "SLEEP" apparaisse dans l'afficheur.

Si vous utilisez la télécommande, appuyez sur **SLEEP** tout en appuyant sur **SHIFT**.

#### 2 Dans les 4 secondes, appuyez sur ◀◀ ou ▶▶, ou tournez VOLUME/MULTI JOG pour spécifier la période d'activation temporisée.

La durée peut être réglée entre 5 et 240 minutes par unités de 5 minutes.

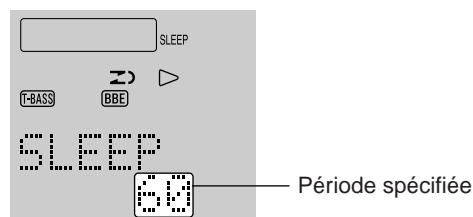

#### Pour vérifier le temps restant jusqu'à la mise hors tension

Appuyez plusieurs fois sur **JOG MODE** jusqu'à ce que "SLEEP" apparaisse dans l'afficheur, ou appuyez sur **SLEEP** tout en appuyant sur **SHIFT** sur la télécommande. Le temps restant s'affiche pendant 4 secondes.

#### Pour annuler la minuterie de sommeil

Appuyez plusieurs fois sur **JOG MODE** jusqu'à ce que "SLEEP" apparaisse dans l'afficheur, et tournez **VOLUME/MULTI JOG** afin que "SLEPP OFF" s'affiche.

Si vous utilisez la télécommande, appuyez deux fois sur **SLEEP** tout en appuyant sur **SHIFT**.

## RACCORDEMENT D'UN APPAREIL EN OPTION

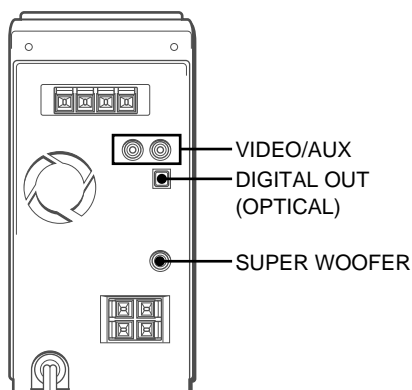

Voir le mode d'emploi de l'appareil raccordé pour les détails.

- Les cordons de raccordement ne sont pas fournis. Procurez-vous les cordons nécessaires.
- Consultez votre revendeur Aiwa pour les appareils en option disponibles.

### PRISES VIDEO/AUX

Ce système peut entrer des signaux sonores analogiques par ces prises.

Utilisez un câble avec prises RCA pour raccorder un appareil audio (tourne-disques, lecteurs LD, lecteurs MD, magnétoscopes, téléviseurs, etc.).

Raccordez la fiche rouge à la prise **R** et la fiche blanche à la prise **L**.

#### Au raccordement d'un tourne-disque

Utilisez un tourne-disque à amplificateur égaliseur intégré Aiwa.

### PRISE DIGITAL OUT (OPTICAL)

Cet appareil peut fournir des signaux sonores numériques CD via cette prise. Utilisez un câble optique pour raccorder un appareil audio (amplificateur numérique, platine DAT, enregistreur MD, etc.).

Retirez le cache de protection<sup>ⓐ</sup> de la prise **DIGITAL OUT (OPTICAL)**.

Puis insérez une fiche de câble optique dans la prise **DIGITAL OUT (OPTICAL)**.

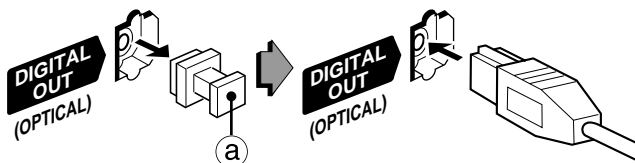

Quand la prise **DIGITAL OUT (OPTICAL)** n'est pas utilisée  
Remettez le cache de protection fourni.

### PRISE SUPER WOOFER

Raccordez à cette prise une enceinte d'extrême-grave alimentée optionnelle munie d'un amplificateur intégré.

## ÉCOUTE DE SOURCES EXTERNNES

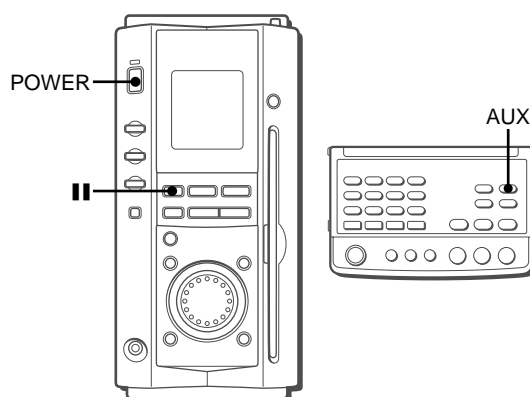

### POUR LIRE UN APPAREIL RACCORDÉ AUX PRISES VIDEO/AUX

**1** Appuyez sur **AUX** sur la télécommande, ou appuyez plusieurs fois sur **FUNCTION** sur l'unité principale jusqu'à ce que "AUX" apparaisse dans l'afficheur.

**2** Procédez à la lecture de l'appareil raccordé.

#### Pour changer un nom de source dans l'afficheur

Quand **AUX** sur la télécommande est pressée, "AUX" s'affiche initialement. Il peut être changé à "VIDEO" ou "TV".

L'appareil sous tension, appuyez sur **POWER** tout en appuyant sur **||** sur l'unité principale.

Répétez la procédure pour sélectionner un des noms.



## ENTRETIEN ET MAINTENANCE

L'entretien et la maintenance périodiques de l'appareil et des disques sont requis pour optimiser les performances de votre appareil.

### Nettoyage du coffret

Utilisez un chiffon doux et sec.

Si les surfaces sont très sales, utilisez un chiffon doux légèrement humidifié d'une solution détergente douce. N'utilisez pas de solvants puissants, comme l'alcool, la benzine ou un diluant pouvant abîmer la finition de l'appareil.

### Nettoyage des têtes de cassette

Si les têtes de cassette sont sales;

- les sons de haute fréquence ne sortent pas
- le son est anormalement élevé
- le son est déséquilibré
- la cassette ne peut s'effacer
- la cassette ne peut s'enregistrer

Toutes les 10 heures de fonctionnement, nettoyez les têtes de cassette avec une cassette de nettoyage de têtes.

Consultez le mode d'emploi des cassettes de nettoyage pour plus de détails.

### Démagnétisation des têtes

Les têtes peuvent se magnétiser avec le temps, ce qui peut réduire la plage de sortie des cassettes enregistrées et augmenter le bruit. Après 20 à 30 heures d'utilisation, démagnétisez les têtes avec un démagnétiseur disponible dans le commerce.

### Entretien des CD

- Quand un CD est sale, essuyez-le du centre vers la périphérie avec un chiffon de nettoyage.



- Après la lecture d'un CD, rangez-le dans sa boîte. Ne laissez pas les CD à un endroit chaud ou humide.

### Entretien des cassettes

- Rangez les cassettes dans leur boîte après l'usage.
- Ne laissez pas les cassettes près d'aimants, d'un moteur, d'un téléviseur, ou d'une source de magnétisme. Cela dégradera la qualité sonore et causerait du bruit.
- N'exposez pas les cassettes en plein soleil, et ne les laissez pas dans une voiture en plein soleil.

### Pour réinitialiser l'appareil

En cas d'anomalie sur l'afficheur, réinitialisez l'appareil comme suit.

- 1 Appuyez sur **POWER** pour mettre hors tension.
- 2 Appuyez sur **POWER** tout en appuyant sur **■**. Toutes les données mémorisées après l'achat seront annulées et l'affichage de démonstration apparaîtra.
- 3 Appuyez à nouveau sur **POWER** pour mettre sous tension. Si l'alimentation ne peut être coupée dans l'opération 1 à cause d'un mauvais fonctionnement, réinitialisez en déconnectant le cordon secteur et raccordez-le à nouveau. Puis exécutez l'opération 2.

## GUIDE DE DÉPANNAGE

Vérifiez les points suivants si l'appareil ne fonctionne pas comme indiqué dans ce Mode d'emploi.

### GÉNÉRALITÉS

#### Absence de son.

- Le cordon d'alimentation secteur est-il raccordé correctement?
- N'y a-t-il pas un mauvais raccordement? (→ page 4)
- Il peut y avoir un court-circuit au niveau des bornes des enceintes.
  - Déconnectez le cordon d'alimentation secteur, puis corrigez les raccordements des enceintes.
- Une touche de fonction erronée a-t-elle été pressée?

#### Son sorti par une enceinte seulement.

- L'autre enceinte est-elle déconnectée?

#### Affichage erroné ou mauvais fonctionnement.

→ Remettez l'appareil à l'état indiqué ci-dessous.

#### Tous les témoins de l'afficheur s'éteignent quand l'alimentation est coupée.

- Le mode économie d'énergie est-il activé? (→ page 7)

#### L'appareil ne se met pas sous tension.

→ Déconnectez le cordon d'alimentation secteur, puis raccordez-le à nouveau après quelques secondes.

### SECTION TUNER

#### Parasite constant en forme d'onde.

- L'antenne est-elle raccordée correctement? (→ page 4)
- Le signal est-il faible?
  - Raccordez une antenne extérieure.

#### La réception radio est parasitée ou le son est déformé.

- L'appareil capte-t-il des bruits extérieurs ou y a-t-il distorsion multivoie?
  - Changez l'orientation de l'antenne.
  - Éloignez l'appareil d'autres appareils électriques.

### SECTION PLATINE CASSETTE

#### La bande ne défile pas.

- La platine est-elle en mode pause? (→ page 11)

#### Le son est déséquilibré ou anormalement élevé.

- La tête de lecture est-elle sale? (→ page 21)

#### L'enregistrement est impossible.

- La languette de protection contre l'effacement est-elle brisée? (→ page 12)
- La tête d'enregistrement est-elle sale? (→ page 21)

#### L'effacement est impossible.

- La tête d'effacement est-elle sale? (→ page 21)
- Une cassette à bande métal est-elle utilisée?

#### Les sons de haute fréquence ne sortent pas.

- La tête d'enregistrement/de lecture est-elle sale? (→ page 21)
- Une cassette enregistrée sans Dolby NR est-elle lue avec le système Dolby NR? (→ page 12)

### SECTION LECTEUR CD

#### Le lecteur CD ne fonctionne pas.

- Le disque est-il correctement inséré? (→ page 13)
- Le disque est-il sale? (→ page 21)
- La lentille est-elle affectée par la condensation?
  - Attendez quelques heures puis essayez à nouveau.



# SPÉCIFICATIONS

## Unité principale

### Section tuner FM

Plage d'accord	87,5 à 108 MHz
Sensibilité utilisable (IHF)	13,2 dBf
Bornes d'antenne	75 ohms (asymétrique)

### Section tuner AM

Plage d'accord	530 à 1710 kHz (pas de 10 kHz) 531 à 1602 kHz (pas de 9 kHz)
Sensibilité utilisable	350 µV/m
Antenne	Antenne-cadre

### Section amplificateur

Puissance de sortie	10 W + 10 W (50 Hz à 20 kHz, distorsion harmonique totale non supérieure à 1%, 6 ohms)
---------------------	--

Distorsion harmonique totale	15 W + 15 W (1 kHz, distorsion harmonique totale 10%, 6 ohms) 0,15% (6 W, 1 kHz, 6 ohms, DIN AUDIO)
------------------------------	--

Entrée	VIDEO/AUX: 500 mV
Sorties	SPEAKERS: acceptent des enceintes de 6 ohms ou plus PHONES (Mini prise stéréo): accepte des écouteurs de 16 ohms ou plus Prise DIGITAL OUT (OPTICAL)

### Section lecteur CD

Laser	Semi-conducteur ( $\lambda = 780$ nm)
Convertisseur N-A	Double, 1 bit
Rapport signal/bruit	85 dB (1 kHz, 0 dB)
Distorsion harmonique	0,05% (1kHz, 0 dB)
Pleurage et scintillement	Non mesurable

### Section Platine Cassette

Format des pistes	2 canaux stéréo, 4 pistes
Réponse de fréquence	Cassette CrO <sub>2</sub> : 50 Hz à 16000 Hz Cassette normale: 50 Hz à 15000 Hz

Rapport signal/bruit	60 dB (système Dolby B NR activé, niveau maximum cassette CrO <sub>2</sub> )
----------------------	--

Système d'enregistrement	Polarisation c.a.
Têtes	Platine: 1 tête d'enregistrement/lecture 1 tête d'effacement

### Généralités

Alimentation	Secteur de 120 V, 60 Hz
Consommation	45 W
Consommation en mode d'attente	1,9 W (mode économie d'énergie activé)

Dimensions de l'unité principale (L x H x P)	100 x 210,6 x 271,5 mm
--	------------------------

Poids de l'unité principale	3,8 kg
-----------------------------	--------

## Système acoustique

Type de coffret	à deux voies, basse réflexe (à blindage magnétique)
-----------------	---

Enceintes	Grave : 85 mm Aigu : Type voûté 22 mm
-----------	--

Impédance	6 ohms
-----------	--------

Niveau de pression de la sortie sonore	86 dB/W/m
--	-----------

Dimensions (L x H x P)	100 x 206 x 188 mm
------------------------	--------------------

Poids	1,5 kg
-------	--------

Les spécifications et l'aspect extérieur sont sujets à modifications sans préavis.

- BREVETS AMÉRICAINS ET AUTRES SOUS LICENCE DE DOLBY LABORATORIES LICENSING CORPORATION.

## BBE

L'appellation "BBE" et le symbole "BBE" sont des marques de fabrique de BBE Sound Inc.

Sous licence de BBE Sound Inc.

## DOLBY NR

Système de réduction de bruit DOLBY NR fabriqué sous licence de DOLBY NR Laboratories Licensing Corporation.

"DOLBY NR" et le symbole "double D"  sont des marques de fabrique de DOLBY NR Laboratories Licensing Corporation.

## DROITS D'AUTEUR

Veillez vérifier les lois concernant les droits d'auteur des enregistrements des disques, de la radio ou de cassettes extérieures du pays dans lequel cet appareil est utilisé.

## REMARQUE

Cet appareil a été testé et jugé conforme aux limites des appareils numériques de classe B, conformément à la Partie 15 des Règles FCC. Ces limites sont conçues pour fournir une protection raisonnable contre les interférences néfastes dans une installation résidentielle.

Cet appareil produit, utilise et peut rayonner une énergie de fréquence radio et, s'il n'est pas installé et utilisé conformément aux instructions, peut provoquer des interférences gênantes pour les communications radio. Mais rien ne garantit qu'une telle interférence ne se produira pas dans une installation particulière. Si cet appareil produit des interférences gênantes pour la réception radio ou de télévision, ce qui peut se déterminer en allumant et éteignant l'appareil, il est recommandé à l'utilisateur d'essayer de corriger cette interférence en appliquant une ou plusieurs des mesures suivantes:

- Réorientation ou déplacement de l'antenne réceptrice.
- Éloignement de l'appareil du récepteur.
- Raccordement de l'appareil à une prise d'un circuit différent de celui du récepteur.
- Consultez le revendeur ou un technicien radio/télévision expérimenté.

## PRÉCAUTION

Les modifications ou ajustements de ce produit, non expressément approuvés par le fabricant, peuvent invalider le droit ou l'autorité de l'utilisateur à utiliser ce produit.

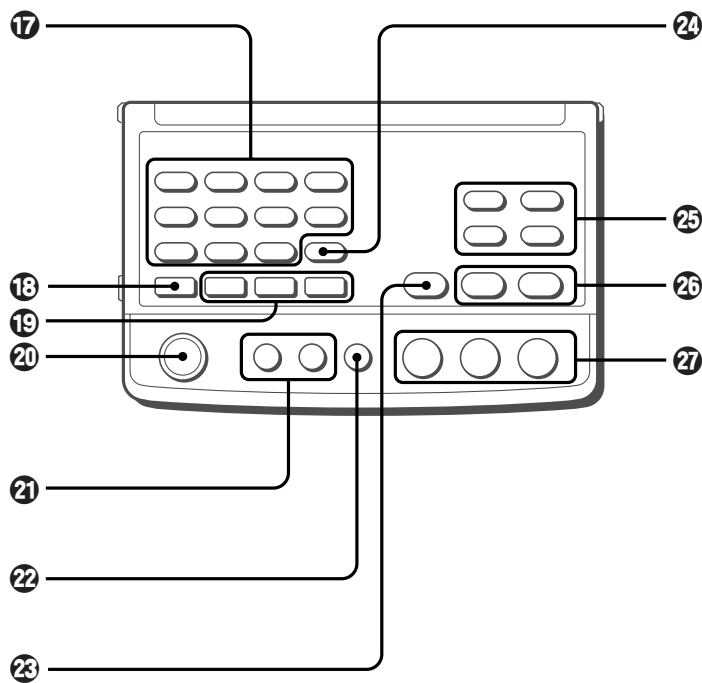
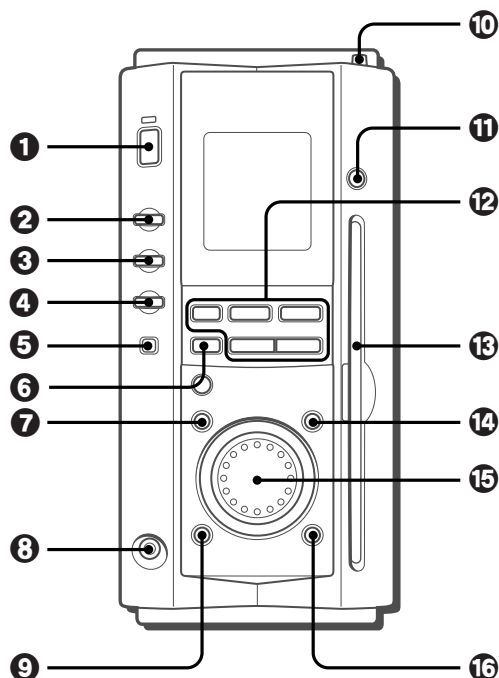

Nom	Page
❶ POWER ⏻ STANDBY ON .....	6, 10, 19, 20
❷ ECO/DEMO .....	7
❸ FUNCTION .....	9, 11, 13, 15-18
❹ TUNER/BAND .....	6, 9, 10, 15
❺ REV MODE .....	11, 15
❻ ● REC/REC MUTE .....	15-17
❼ JOG MODE .....	8, 9, 11, 18, 19
❽ PHONES .....	6
❾ DOLBY NR .....	11
❿ ▲ TAPE EJECT .....	11, 15
⓫ ▲ CD EJECT .....	6, 13
⓬    SET .....	10, 11, 13-18
■ CLEAR .....	10, 11, 13-18
◀▶ DIR/PRESET .....	10, 11, 13
◀◀/ ◀◀, ▶▶/ ▶▶	
TUNING DOWN/UP .....	9-11, 13, 18, 19
⓭ Fente d'insertion du CD .....	13
⓮ ENTER/ILLUMINATION .....	6, 18
⓯ VOLUME/MULTI JOG .....	8, 9, 11, 18, 19
⓰ DISPLAY .....	12, 13

Nom	Page
⓱ Touches numérotées .....	10, 13, 14, 16, 17
1/RANDOM .....	14
2/REPEAT .....	14
3/PROGRAM .....	14
4/DISPLAY .....	12, 13
5/TIMER .....	18
6/SLEEP .....	19
7/CLOCK .....	18
8/DOLBY NR .....	11
9/EDIT .....	16, 17
0	
+10	
⓲ SHIFT .....	6
⓳ BBE .....	8
T-BASS .....	8
Qsurround .....	8
⓴ POWER .....	6, 19
⓵ VOLUME -/+ .....	8
⓶ EQ .....	9
⓷ ● REC/REC MUTE .....	15-17
⓸ MONO/ENTER/ILLUMINATION .....	6, 9, 18
⓹ TUNER/BAND .....	6, 9, 10, 15
AUX .....	6, 15, 20
CD .....	6, 13, 15-17
TAPE .....	6, 11, 15
⓺ ◀◀/ ◀◀, ▶▶/ ▶▶	
TUNING DOWN/UP .....	9 - 11, 13, 18, 19
⓻    SET .....	10, 11, 13, 15, 18
■ CLEAR .....	10, 11, 13-18
▶/◀▶ PRESET .....	10, 11, 13, 14

---

For assistance and information,

***call toll free 1-800-BUY-AIWA.*** (United States and Puerto Rico)

---

**AIWA CO.,LTD.**

Printed in Malaysia