



ABIT FATAL1TY AN8

AN8 Series

(/AN8-3rd Eye/AN8/AN8-V)

Carte mère sur support Socket 939

Manuel de l'utilisateur

Pour plus d' informations:

WWW.ABIT.COM.TW

WWW.FATAL1TY.COM

Rev. 1.01

Notice sur la garantie et les droits de propriétés

Les informations dans ce document sont susceptibles d'être modifiées sans préavis et n'engagent pas la responsabilité du vendeur au cas où des erreurs apparaîtraient dans ce manuel.

Aucun engagement ou garantie, explicite ou implicite, n'est faite concernant la qualité, la précision, et la justesse des informations contenues dans ce document. En aucun cas la responsabilité du constructeur ne pourra être engagée pour des dommages directs, indirects, accidentels ou autres survenant de toutes déficiences du produit ou d'erreurs provenant de ce manuel.

Les noms de produits apparaissant dans ce manuel ne sont là que pour information. Les marques déposées et les noms de produits ou de marques contenues dans ce document sont la propriété de leurs titulaires respectifs.

Ce document contient des matériaux protégés par des lois Internationaux de Copyright. Tous droits de reproduction réservés. Aucune partie de ce manuel ne peut être reproduite, transmise ou transcrite sans autorisation écrite exprimée par le constructeur et les auteurs de ce manuel.

Si vous n'avez pas bien installé la carte mère, provoquant un mauvais fonctionnement ou un endommagement de celle-ci, nous ne sommes en aucun cas responsables.

Le nom Fatalty, les logos Fatalty et l'image Fatalty sont des marques commerciales de Fatalty Inc. Tous Droits Réservés. Built to Kill est une marque commerciale de PWX, LLC.

© 2004 ABIT Computer Corporation.

Toutes les autres marques commerciales sont la propriété de leurs détenteurs respectifs.

Table des Matières

Chapitre 1. Introduction	1-1
1-1. FatalIty.....	1-1
1-2. Caractéristiques et Spécifications	1-3
1-3. Diagramme (<i>FatalIty AN8/AN8-3rd Eye/AN8</i>)	1-5
1-4. Diagramme (<i>AN8-V</i>)	1-6
Chapitre 2. Installation de la carte mère.....	2-1
2-1. Installation de la carte mère dans le boîtier.....	2-1
2-2. Installation du CPU et du dissipateur de Chaleur	2-2
2-3. Installation de la Mémoire Système.....	2-4
2-4. Installer l'OTES RAMflow	2-6
2-5. Connecteurs et Contacts.....	2-7
(1). Connecteurs d'Entrée Electrique ATX.....	2-7
(2). Connecteurs FAN.....	2-8
(3). Tête de Clarification de la Mémoire CMOS.....	2-9
(4). Connexion des Boutons et Indicateurs du Panneau Avant.....	2-10
(5). Têtes de Port USB Supplémentaires.....	2-11
(6). Têtes de Port IEEE1394 Supplémentaire (<i>FatalIty AN8/AN8-3rd Eye/AN8</i>)	2-11
(7). Tête de Réveil	2-12
(8). En-tête de connexion d'horloge GURU	2-13
(9). Connecteurs Lecteur de disquette et Unité de disque IDE	2-14
(10). Connecteur ATA Série	2-15
(11). Indicateurs d'Etat	2-16
(12). Affichage des Codes POST.....	2-17
(13). Emplacement PCI Express x16.....	2-18
(14). Emplacements PCI Express x1	2-19
(15). Slot AUDIOMAX	2-20
(16). Tête de Connexion Audio du Panneau Avant.....	2-22
(17). Connecteurs Audio Internes.....	2-23
(18). Connecteurs du panneau arrière.....	2-24
Chapitre 3. Introduction au BIOS	3-1
3-1. µGuru Utility.....	3-3
3-2. Standard CMOS Features.....	3-11
3-3. Advanced BIOS Features.....	3-15

3-4.	Advanced Chipset Features.....	3-18
3-5.	Integrated Peripherals	3-22
3-6.	Power Management Setup	3-26
3-7.	PnP/PCI Configurations.....	3-28
3-8.	Load Fail-Safe Defaults	3-30
3-9.	Load Optimized Defaults	3-30
3-10.	Set Password	3-30
3-11.	Save & Exit Setup	3-30
3-12.	Exit Without Saving.....	3-30
<i>Appendice A. Installation des Pilotes NVIDIA nForce Chipset..... A-1</i>		
<i>Appendice B. Installation des Pilotes Audio..... B-1</i>		
<i>Appendice C. Installation des Pilotes USB 2.0..... C-1</i>		
<i>Appendice D. Installation des Pilotes AMD64 Processor D-1</i>		
<i>Appendice E. Installer l'utilitaire µGuru ABIT..... E-1</i>		
<i>Appendice F. Disquette AN8 NVRaid..... F-1</i>		
<i>Appendice G. Définition des codes POST..... G-1</i>		
<i>Appendice H. Assistance Technique H-1</i>		
<i>Appendice I. Comment Obtenir un Support Technique..... I-1</i>		

Chapitre 1. Introduction

1-1. Fatal1ty

L'HISTOIRE DE FATALITY

Qui aurait pu se douter qu'à l'âge de 19 ans, je serais un Champion du Monde de Jeu Vidéo. Lorsque j'avais 13 ans, je jouais au billard de compétition dans des tournois professionnels, et j'ai remporté quatre ou cinq parties contre des joueurs qui jouaient au plus haut niveau. Je pensais alors faire carrière dans cette activité, mais lorsqu'on est jeune, les situations peuvent évoluer rapidement. En raison d'une excellente coordination entre l'œil et la main et d'une bonne compréhension des mathématiques (un élément important dans les jeux vidéos), j'ai été attiré par cette activité.

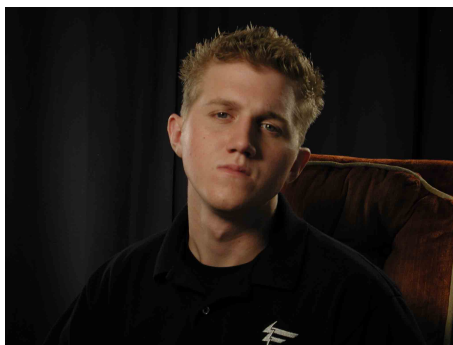

DEVENIR PRO

J'ai débuté dans les jeux vidéos professionnels en 1999 lorsque j'ai participé au tournoi CPL (Cyberathlete Professional League) de Dallas, tournoi dans lequel j'ai remporté 4000\$ en terminant la troisième place. J'étais en train de devenir l'un des principaux joueurs aux Etats-Unis, lorsqu'une compagnie a été intéressée pour me sponsoriser afin que je puisse aller participer à une compétition en Suède contre les 12 meilleurs joueurs mondiaux. J'ai alors gagné 18 parties, ne rencontrant aucun échec, et j'ai pris la première place, devenant ainsi le joueur classé au premier rang mondial sur Quake III. Deux mois plus tard, j'ai poursuivi ce succès en me rendant à Dallas pour défendre mon titre de meilleur joueur du monde sous Quake III, gagnant ainsi le grand prix de 40000\$. Les gains de frags autorisés lors de ce tournoi étaient de 2.5. A partir de ce moment là, j'ai participé à des compétitions autour du monde, y compris à Singapour, en Corée, en Allemagne, en Australie, en Hollande, au Brésil en plus de Los Angeles, New-York et St-Louis.

SERIE DE VICTOIRES

J'étais très excité de pouvoir démontrer mes talents de joueur lors de la défense de mon titre de Champion CPL de l'année au 'CPL Winter 2001' car j'allais concourir sur un jeu « fps » complètement différent, Alien vs Predator II. J'ai remporté cette compétition et j'en suis parti avec une nouvelle voiture. L'année suivante, j'ai gagné le même titre sur Unreal Tournament 2003, devenant le premier triple champion CPL. Et j'ai réussi en jouant à un jeu différent chaque année, il s'agit d'une chose que personne n'a fait et dont je suis extrêmement fier.

Au QuakeCon 2002, j'ai affronté mon rival ZeRo4 dans l'un des matchs les plus attendus de l'année, remportant la victoire par 14 à (-1). En concourant au Quakecon 2004, je suis devenu le Champion du Monde Doom3 en battant Daler dans une série de matches très disputés et en remportant 25000\$ pour la victoire.

CHANGER DE VIE

Depuis mes premières grandes victoires en tournois, je suis devenu un « CyberAthlète Professionnel », voyageant à travers le monde et cela a changé ma vie, avec par exemple une couverture médiatique importante sur des chaînes comme MTV, ESPN et G4TV pour n'en citer que quelques-unes. C'est irréel – c'est fou. Je suis en train de vivre un rêve en jouant aux jeux vidéos pour gagner ma vie. J'ai toujours fait du sport et j'ai toujours considéré très sérieusement le hockey et le football, en m'entraînant et en travaillant dur. Cette discipline m'aide à devenir un meilleur joueur et ma recherche de la perfection m'a ouvert les portes nécessaires pour devenir un professionnel.

UN REVE

Maintenant, un autre rêve se réalise – développer, sous ma propre marque, le jeu vidéo ultime, construit à partir des meilleurs éléments. La qualité du matériel représente une grande différence dans les compétitions.... Une paire d'images supplémentaires par seconde et tout devient vraiment plus beau. Tout est une question de vitesse de calcul de l'ordinateur permettant des mouvements plus fluides

Ma vision pour le matériel FatalIty est de permettre aux joueurs de se concentrer sur le jeu sans avoir à se soucier de leur équipement, c'est une idée que je revendique depuis mes débuts en compétition. Je ne veux pas avoir à me soucier de mon équipement. Je veux qu'il soit là – prêt et disponible – de façon à pouvoir me concentrer sur le jeu. Je veux que ce soit l'équipement informatique le plus rapide et le plus stable à la surface de la terre, c'est pour cette raison que les produits de la marque FatalIty représentent la qualité.

REFLEXION FATALITY

Il s'agit juste du début. Nous sommes déjà en développement pour plusieurs nouveaux produits, comprenant un système FatalIty – PWX de haut niveau pour l'année prochaine, et je suis vraiment reconnaissant envers mes partenaires 'FatalIty Brain Trust' qui peuvent rendre mes rêves réels.

Je sais qu'il y a un côté commercial dans tout cela, mais pour moi la véritable récompense est de construire des produits si bons qu'ils me permettent de gagner – et de les rendre disponibles aux autres joueurs. Le jeu est ma vie, et de nombreux joueurs autour du monde sont également parmi mes meilleurs amis, pour cette raison apporter à cette communauté est vraiment important pour moi.

A handwritten signature in black ink, appearing to read 'Johnathan Wendel'. The signature is stylized and fluid, with a large loop at the end.

Johnathan "FatalIty" Wendel

1-2. Caractéristiques et Spécifications

1. CPU

- Supporte les Processeurs AMD Socket 939 Athlon 64/64FX avec un bus système à 2GHz en utilisant la Technologie Hyper Transport™
- Supporte la Technologie Cool 'n' Quiet pour les processeurs K8 d'AMD

2. Mémoire

- 4 socles DIMM 184 broches
- Prise en charge de la mémoire non tamponnée non ECC DDR400/333/266
- Prise en charge d'une capacité mémoire maximum de 4 Go

3. Chipset

- NVIDIA nForce4 à puce unique (*AN8-3rd Eye/AN8/AN8-V*)
- NVIDIA nForce4 Ultra à puce unique (*FatalIty AN8*)
- Ethernet Gigabit NVIDIA et Firewall NVIDIA Intégrés

4. NV SATA RAID

- Supporte le SATA RAID 0/1/0+1 JBOD
- Compatible avec un taux de transfert des données SATA de 3Gbps (*FatalIty AN8*)
- Compatible avec un taux de transfert des données SATA de 1.5Gbps (*AN8 3rd Eye/AN8/AN8-V*)

5. NV GbE LAN

- Contrôleur Ethernet Gigabit NVIDIA

6. IEEE 1394 (*FatalIty AN8/AN8-3rd Eye/AN8*)

- Prend en charge IEEE 1394 2 ports à un débit de données de 100/200/400 Mo/s

7. Audio

- Carte AudioMAX 5.1 canaux
- Interface audio numérique professionnelle supportant une Entrée/Sortie S/PDIF

8. Conception ABIT

- Technologie ABIT uGuru™
- Technologie ABIT OTES™ (*FatalIty AN8/AN8-3rd Eye/AN8*)
- Technologie ABIT AudioMAX™
- Technologie ABIT CPU ThermalGuard™

9. Connecteurs d'E/S Internes

- 1x slot PCI-E X16
- 2x slots PCI-E X1
- 3x slots PCI
- 1 port carte fille Audio

- 1x port Lecteur de disquette acceptant jusqu'à 2.88MB
- 2x connecteurs Ultra DMA 33/66/100/133
- 4x connecteurs SATA 150
- 3x socle de connexion USB 2.0
- 1x socle de connexion IEEE 1394 (*Fatal1ty AN8/AN8-3rd Eye/AN8*)

10. E/S du Panneau Arrière

- 1x Connecteur IEEE 1394 (*Fatal1ty AN8/AN8-3rd Eye/AN8*)
- 1x Clavier PS/2, 1x souris PS/2
- 4x Connecteurs USB 2.0, 1x connecteur RJ-45 LAN
- 1x OTES (*Fatal1ty AN8/AN8 3rd Eye/AN8*)

11. Divers

- Format ATX (305mm x 245mm)

12. Informations sur la Commande

Modèle	Caractéristiques
Fatal1ty AN8	NF4 Ultra, SATA 3Gbps, IEEE 1394, OTES, RAMFlow
AN8-3rd Eye	NF4, SATA 1.5Gbps, IEEE 1394, OTES, Guru Clock
AN8	NF4, SATA 1.5Gbps, IEEE 1394, OTES
AN8-V	NF4, SATA 1.5Gbps

- * Les spécifications et informations contenues dans ce document peuvent être modifiées sans notification au-préalable.

Pour plus d' informations:

WWW.ABIT.COM.TW

WWW.FATAL1TY.COM

1-3. Diagramme (Fatal1ty AN8/AN8-3rd Eye/AN8)

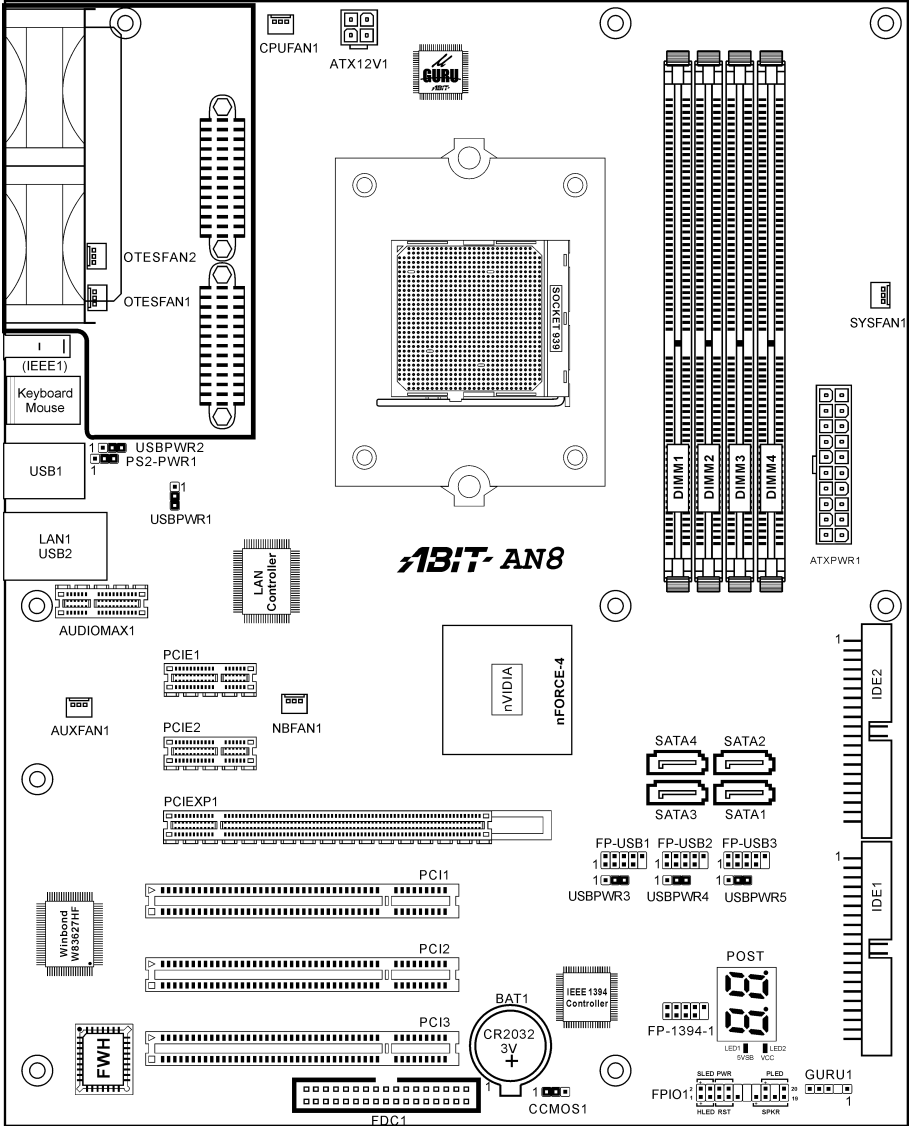

1-4. Diagramme (AN8-V)

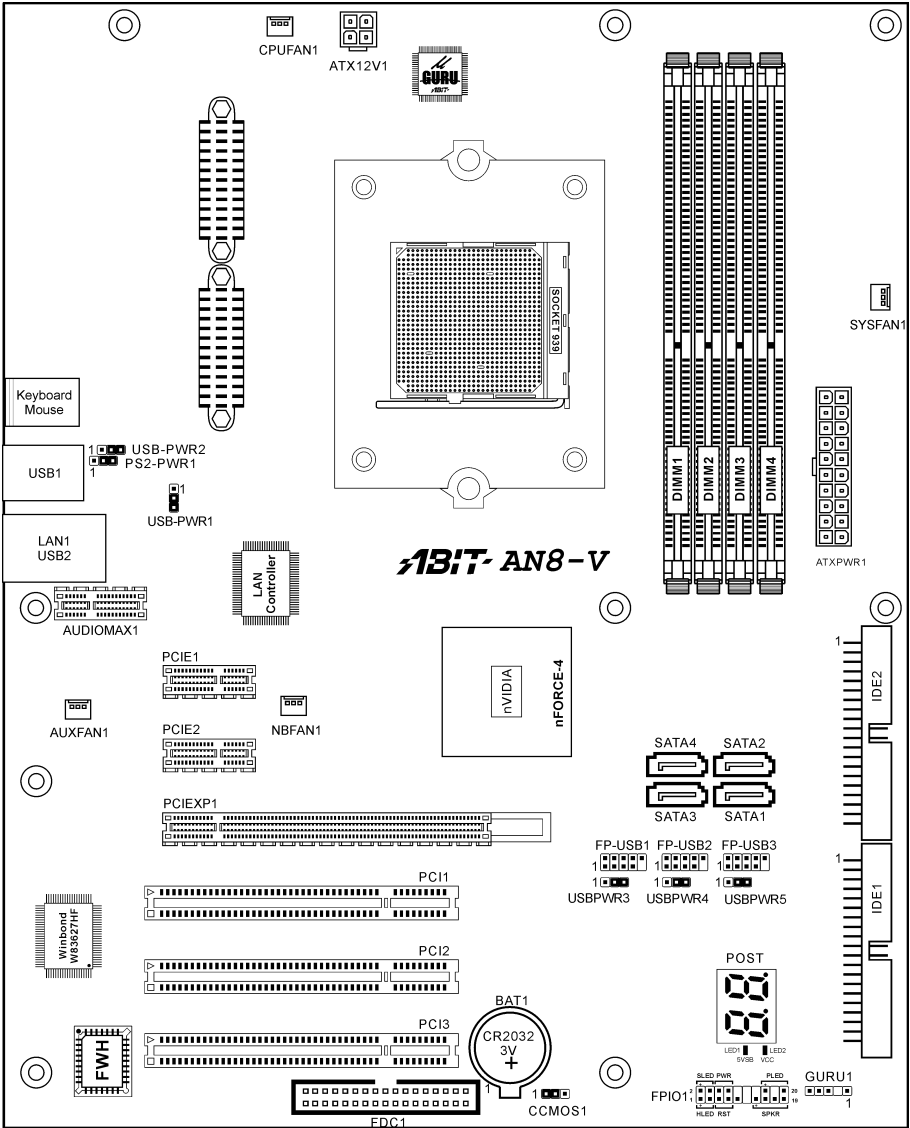

Chapitre 2. Installation de la carte mère

Avant de Commencer l'Installation: Veuillez vous assurer d'avoir complètement éteint l'alimentation (en retirant le cordon d'alimentation de votre bloc d'alimentation par exemple) avant d'insérer ou de retirer quoique ce soit dans votre système. Faire le contraire peut endommager des composants de votre carte mère ou d'autres cartes additionnelles.

2-1. Installation de la carte mère dans le boîtier

La plupart des châssis d'ordinateur comporte une base avec de nombreux trous qui permettent à la carte mère d'être fixée de manière sûre et en même temps d'éviter tous risques de courts-circuits:

1. Avec des studs
2. Ou des spacers

En principe, la meilleure façon de fixer une carte mère est de la faire avec des vis. Ce n'est que seulement dans le cas où il vous serait impossible de faire ainsi que vous devez envisager de la fixer avec des espaceurs. Regardez attentivement votre carte et vous y verrez plusieurs trous de fixation. Alignez ces trous avec ceux de la base du châssis. Si les trous sont alignés avec les trous de vissage, alors vous pouvez fixer votre carte mère avec des vis. Dans le cas contraire, la seule façon de fixer votre carte est de la faire avec des espaceurs. Prenez le sommet de ces derniers et insérez les dans les slots. Après l'avoir fait pour tous les slots, vous pouvez faire glisser votre carte mère à l'intérieur et l'aligner par rapport aux slots. Une fois la carte positionnée, vérifiez que tout est OK avant de remettre en place le capot du boîtier.

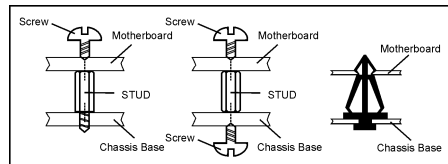

Attention: Pour éviter d'endommager le circuit imprimé, veuillez enlever les studs en métal et les espaceurs déjà vissés sur la base de votre boîtier qui ne peuvent être alignés avec les trous de fixation de votre carte mère.

2-2. Installation du CPU et du dissipateur de Chaleur

Veillez porter votre attention sur les mises en garde ci-dessous avant d'installer le microprocesseur et d'assembler le dissipateur thermique et le ventilateur.

1. Utilisez toujours le microprocesseur avec l'Assemblage du Dissipateur Thermique et du Ventilateur installé.
2. Ne pas toucher les broches du processeur.
3. Au cas où vous auriez besoin de réinstaller l'Assemblage du Dissipateur Thermique et du Ventilateur, veuillez au préalable, nettoyer la surface du dissipateur thermique et appliquer des produits thermiques neufs.

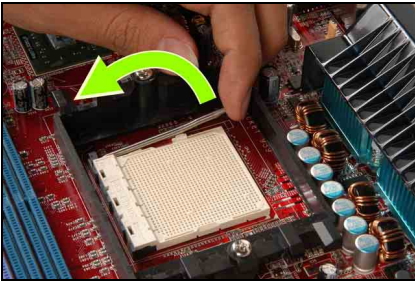

1. Tirez légèrement le levier de verrouillage du support puis soulevez-le.

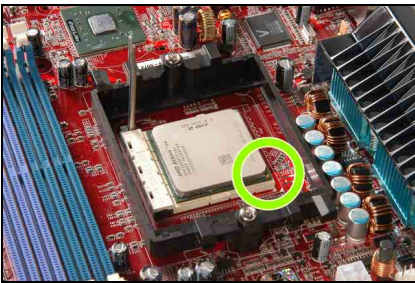

2. Alignez l'angle avec la marque en forme de triangle du processeur et la marque sur la carte mère puis insérez le processeur verticalement dans son support.

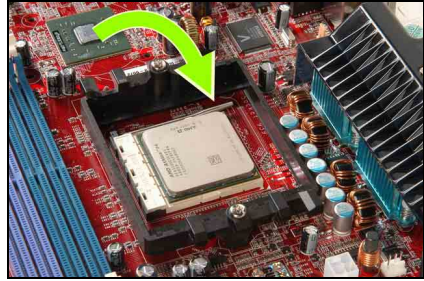

3. Rabattez le levier de verrouillage jusqu'à sa position de verrouillage complet.



4. Appliquez les produits thermiques.

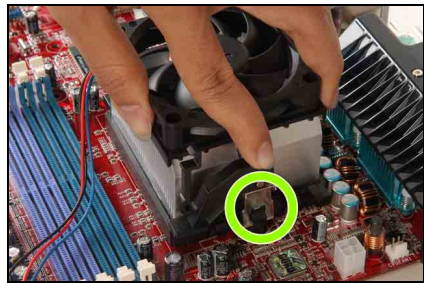

5. Placez l'assemblage du dissipateur thermique et du ventilateur sur le support de rétention. Faites correspondre la bride du dissipateur thermique avec la patte de fixation du support. Fixez l'agrafe-ressort sur la patte de fixation.

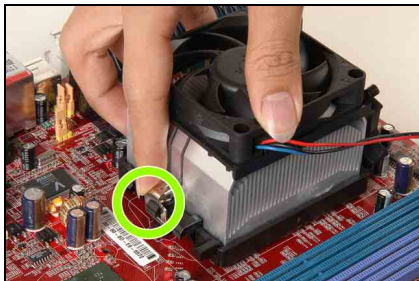

6. De l'autre côté, appuyez sur la bride de rétention verticalement pour qu'elle se verrouille sur la patte de fixation du support de rétention.



7. Tournez le levier de verrouillage pour qu'il se verrouille sur le support de rétention.

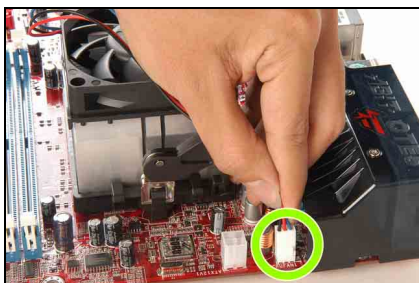

8. Reliez la prise d'alimentation à quatre broches de l'assemblage du dissipateur thermique et du ventilateur sur le connecteur CPU FAN(ventilateur pour CPU).

Pour les informations détaillées concernant l'installation de votre assemblage du dissipateur thermique et du ventilateur, veuillez vous reporter au manuel d'instructions fourni avec le produit acheté.

2-3. Installation de la Mémoire Système

Cette carte-mère offre 4 socles DDR-DIMM 184-broches pour des modules de mémoire DDR 400 Chaîne Double avec une taille d'extension de mémoire allant jusqu'à 4 Go.

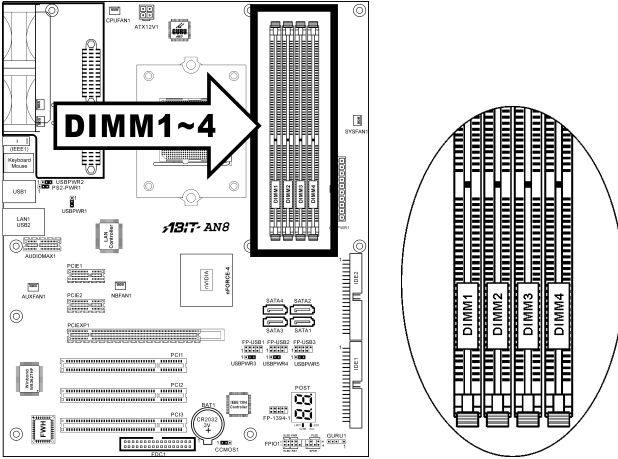

Banque	Modules mémoire	Mémoire totale
Banque 0, 1 (DIMM1)	128, 256, 512MB, 1GB	128MB ~ 1GB
Banque 2, 3 (DIMM2)	128, 256, 512MB, 1GB	128MB ~ 1GB
Banque 4, 5 (DIMM3)	128, 256, 512MB, 1GB	128MB ~ 1GB
Banque 6, 7 (DIMM4)	128, 256, 512MB, 1GB	128MB ~ 1GB
Mémoire système totale		128MB ~ 4GB

Remarque: En général, il n'y a besoin de procéder à aucune configuration matérielle ou du BIOS après avoir ajouté ou enlevé des modules de mémoire, mais vous devrez d'abord effacer la mémoire CMOS s'il y a un problème de compatibilité de l'un quelconque des modules de mémoire.

Coupez l'alimentation de l'ordinateur et débranchez le cordon d'alimentation CA avant d'installer ou de retirer des modules de mémoire.

1. Localisez les emplacements DIMM sur la carte.
2. Maintenez les deux bords du module DIMM avec précautions, évitez de toucher les connecteurs.
3. Alignez l'encoche du module avec le repère sur le slot.
4. Pressez fermement le module dans le slot jusqu'à ce que les onglets d'éjection situés sur les deux cotés se mettent en place automatiquement dans les encoches de maintien. Ne forcez pas sur les modules DIMM de manière exagérée, car les modules ne peuvent être insérés que dans une seule direction.
5. Pour retirer les modules DIMM, poussez simultanément les deux onglets d'éjection du slot, puis retirez le module DIMM.

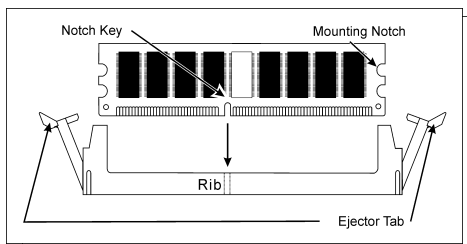

Attention: L'électricité statique risque d'endommager les composants électroniques de l'ordinateur ou des plateaux optionnels. Avant de commencer ces procédures, veuillez vous assurer de vous décharger de toute électricité statique en touchant rapidement un objet métallique mis à terre.

Pour plus d' informations:

WWW.ABIT.COM.TW

WWW.FATALTY.COM

2-4. Installer l'OTES RAMflow

L'OTES RAMflow est un périphérique de refroidissement conçu pour les modules de mémoire système.



1. Faites pivoter pour ouvrir les deux bras de l'OTES RAMflow.

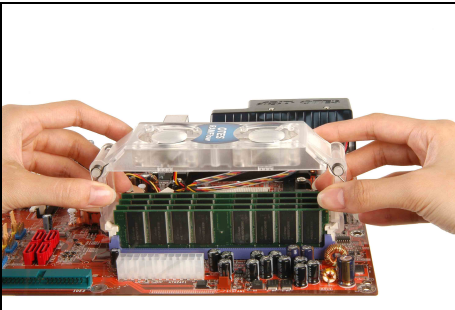

2. Fixez l'OTES RAMflow sur les loquets de l'emplacement mémoire.

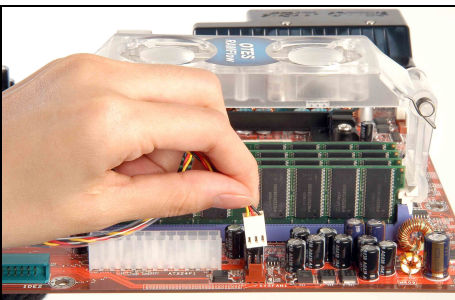

3. Connectez l'OTES RAMflow sur le connecteur d'alimentation 3-broches de la carte mère.

Remarque: Veuillez faire attention de ne pas fixer l'OTES RAMflow directement sur les modules de mémoire.

2-5. Connecteurs et Contacts

Nous allons vous montrer ici tous les connecteurs et contacts et comment les connecter. Veuillez lire cette section entière avant d'essayer de finir l'installation de tout votre matériel dans le boîtier. Un diagramme complet est à votre disposition à la Chapitre 1 pour vous permettre de localiser facilement tous les connecteurs que nous allons mentionner ici.

Avertissement: Veuillez toujours éteindre votre ordinateur et retirer le cordon d'alimentation de votre alimentation avant d'ajouter ou d'enlever un composant de votre système. Ne pas faire cela peut endommager votre carte mère ou/et vos périphériques. Ne rebranchez le cordon d'alimentation qu'une fois avoir tout vérifier soigneusement.

(1). Connecteurs d'Entrée Electrique ATX

Cette carte mère dispose de deux connecteurs d'alimentation permettant de connecter une alimentation ATX12V.

Remarque: Ce connecteur d'alimentation 24 broches "ATXPWR1" est compatible avec l'ancien type 20 broches. Faites attention à l'orientation lorsque vous le faites (les broches 11, 12, 23, et 24 doivent être laissées non connectées).

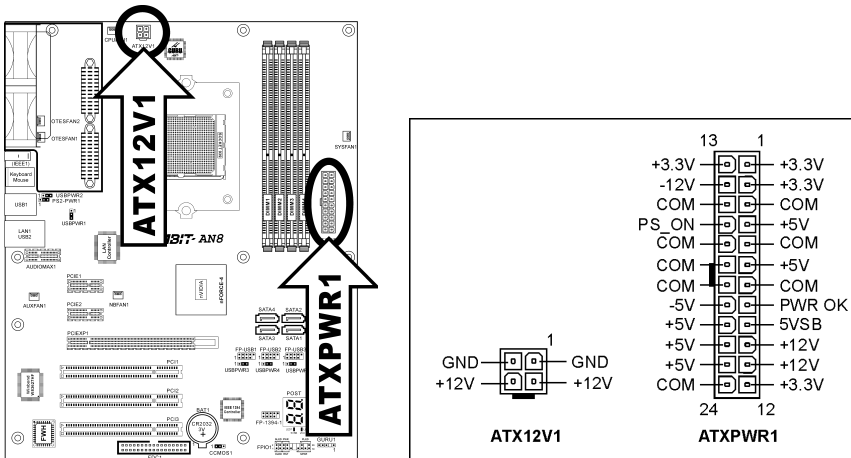

Remarque: Il est recommandé de connecter une alimentation d'une capacité au minimum de 350W, 20A +5VDC pour un système lourdement chargé et de connecter une alimentation d'une capacité au minimum de 2A +5VSB pour supporter les fonctions de réactivation(réveil).

(2). Connecteurs FAN

Chacun de ces connecteurs alimente en électricité les ventilateurs de refroidissement installés dans votre système.

- **CPUFAN1:** Connecteur d'Alimentation du Ventilateur CPU
- **NBFAN1:** Connecteur d'Alimentation du Ventilateur de Puce
- **SYSFAN1 :** Connecteur d'Alimentation du Ventilateur Système
- **AUXFAN1:** Connecteur d'Alimentation du Ventilateur Auxiliaire
- **OTESFAN1, OTESFAN2:** Connecteur d'Alimentation du Ventilateur OTES

Avertissement: Ces connecteurs de ventilateur ne sont pas des cavaliers. NE placez PAS de capuchons de cavaliers sur ces connecteurs.

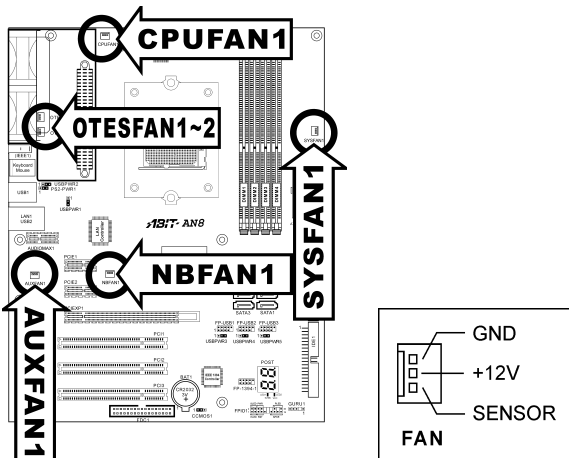

(3). Tête de Clarification de la Mémoire CMOS

Cette Tête CCMOS1 utilise un capuchon de cavalier pour clarifier la mémoire CMOS.

- **Broche 1-2 raccourcie (défaut):** Opération normale.
- **Broche 2-3 raccourcie:** Clarification de la mémoire CMOS.

Avertissement: Eteignez d’abord l’alimentation (incluant l’alimentation +5V standby) avant de nettoyer la mémoire du CMOS. Ne pas faire cela peut provoquer des dysfonctionnements sur votre système.

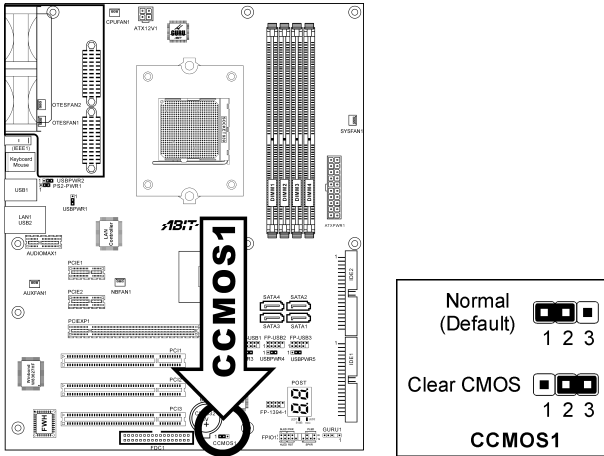

(4). Connexion des Boutons et Indicateurs du Panneau Avant

Les connecteurs sont utilisés pour brancher des contacts et des diodes indicateurs sur le panneau avant de votre boîtier.

Regardez le sens et la position du Power LED. La marque “+” alignée à la broche sur la figure ci-dessous signifie que celle-ci est la broche à polarité positive pour la connexion de la diode. Veuillez faire attention aux branchements de ces connecteurs. Un mauvais sens n’aura que pour conséquence une diode qui ne s’allume pas mais un mauvais branchement des contacts peut provoquer un dysfonctionnement du système.

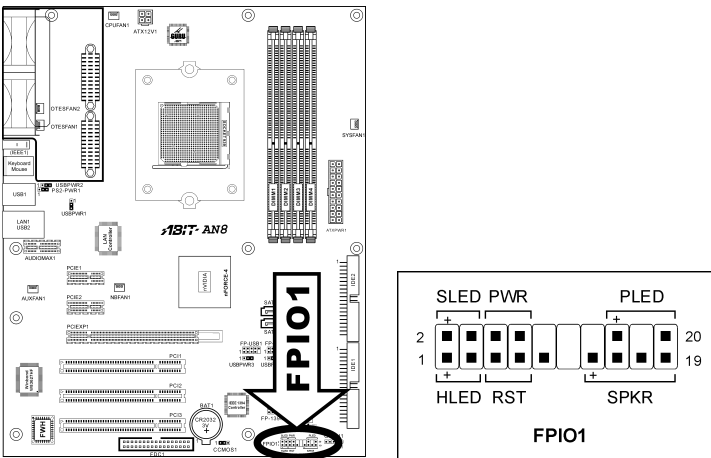

- **HLED (Broche 1, 3):**
Connecte vers le câble LED HDD sur le panneau avant du châssis.
- **RST (Broche 5, 7):**
Connecte au câble du Bouton de Relancement sur le panneau avant du châssis.
- **SPKR (Broche 13, 15, 17, 19,):**
Connecte le câble des Haut-Parleurs du système du châssis.
- **SLED (Broche 2, 4):**
Connecte vers le câble LED Suspension (s’il y en a un) sur le panneau avant du châssis.
- **PWR (Broche 6, 8):**
Connecte vers le câble du Bouton d’Allumage sur le panneau avant du châssis.
- **PLED (Broche 16, 18, 20):**
Connecte vers le câble LED Electrique sur le panneau avant du châssis.

(5). Têtes de Port USB Supplémentaires

Ces têtes offrent chacune 2 connexions de port USB 2.0 supplémentaires via un câble USB conçu pour la spécification USB 2.0.

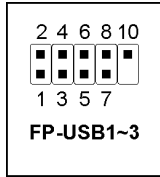
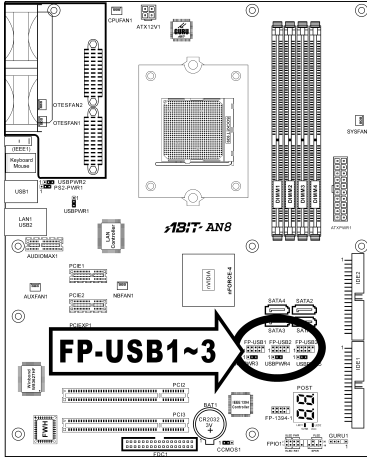

Broche	Répartition	Broche	Répartition
1	VCC	2	VCC
3	Data0 -	4	Data1 -
5	Data0 +	6	Data1 +
7	Terre	8	Terre
9	NC	10	NC

(6). Têtes de Port IEEE1394 Supplémentaire (Fatal1ty AN8/AN8-3rd Eye/AN8)

Ces têtes offrent chacune une connexion de port IEEE1394 supplémentaire via un câble d'extension et un bras.

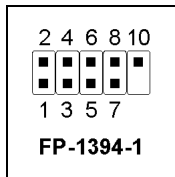
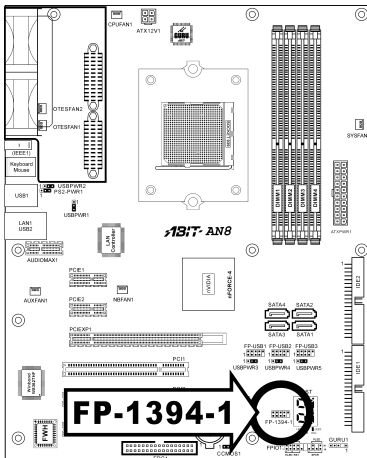

Broche	Répartition	Broche	Répartition
1	TPA0 +	2	TPA0 -
3	GND	4	GND
5	TPB0 +	6	TPB0 -
7	+12V	8	+12V
9	NC	10	GND

(7). Tête de Réveil

Ces têtes utilisent un capuchon de cavalier pour activer/désactiver la fonction de réveil.

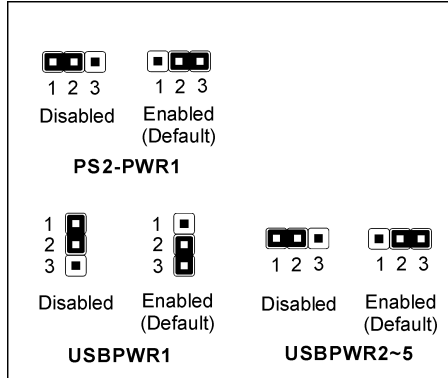
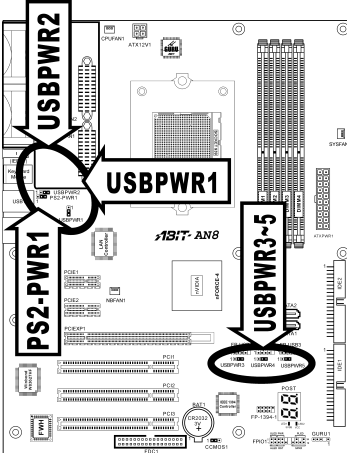

- PS2-PWR1:**
 Broche 1-2 raccourcie: Désactive le support de la fonction de réveil sur le port Clavier/Souris.
 Broche 2-3 raccourcie (défaut): Active le support de la fonction de réveil sur le port Clavier/Souris.
- USBPWR1:**
 Broche 1-2 raccourcie: Désactive le support de la fonction de réveil sur le port USB1.
 Broche 2-3 raccourcie (défaut): Active le support de la fonction de réveil sur le port USB1.
- USBPWR2:**
 Broche 1-2 raccourcie: Désactive le support de la fonction de réveil sur le port USB2.
 Broche 2-3 raccourcie (défaut): Active le support de la fonction de réveil sur le port USB2.
- USBPWR3:**
 Broche 1-2 raccourcie: Désactive le support de la fonction de réveil sur le port FP-USB1.
 Broche 2-3 raccourcie (défaut): Active le support de la fonction de réveil sur le port FP-USB1.
- USBPWR4:**
 Broche 1-2 raccourcie: Désactive le support de la fonction de réveil sur le port FP-USB2.
 Broche 2-3 raccourcie (défaut): Active le support de la fonction de réveil sur le port FP-USB2.
- USBPWR4:**
 Broche 1-2 raccourcie: Désactive le support de la fonction de réveil sur le port FP-USB3.
 Broche 2-3 raccourcie (défaut): Active le support de la fonction de réveil sur le port FP-USB3.

(8). En-tête de connexion d'horloge GURU

Cette entête est réservée à la connexion de l'Horloge GURU exclusive d'ABIT.

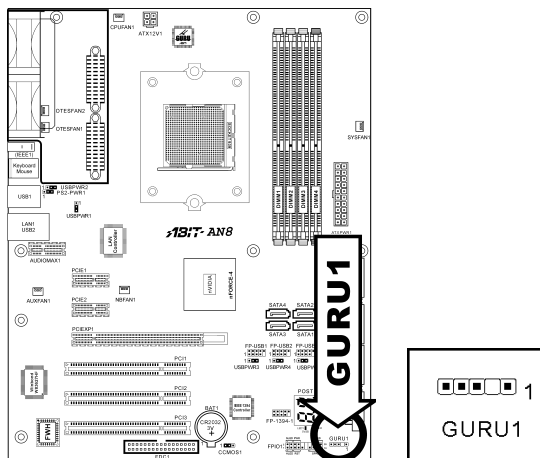

(9). Connecteurs Lecteur de disquette et Unité de disque IDE

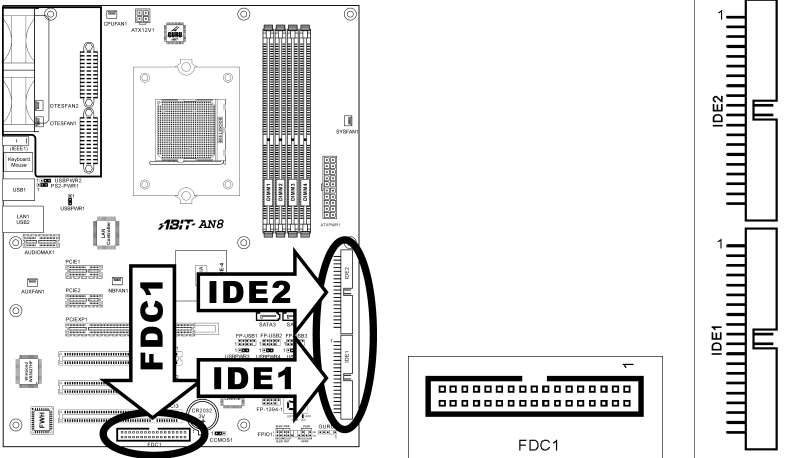

Le connecteur FDC1 permet de connecter jusqu'à deux lecteurs de disquette avec un câble de lecteur de disquettes 34 conducteurs, 2 connecteurs. Connectez l'extrémité simple sur l'extrémité longue du câble nappe sur le connecteur FDC1 de la carte, les deux connecteurs de l'autre extrémité sur le connecteur des lecteurs de disquettes. En général, vous n'avez besoin que d'un lecteur de disquette dans votre système.

Remarque: La ligne rouge sur le câble nappe doit être alignée avec la broche 1 à la fois sur le port FC1 et sur le connecteur de lecteur de disquette.

Chacun des ports IDE permet d'établir la connexion avec deux unités IDE maximum en mode Ultra ATA/100 par le biais de nappes 40 broches, 80 conducteurs, et 3 connecteurs Ultra ATA/66.

Connectez l'extrémité unique (connecteur bleu) sur l'extrémité longue du câble nappe sur le port IDE sur la carte, et les deux autres extrémités (connecteur gris et noir) sur l'extrémité courte du câble nappe sur les connecteurs de vos disques durs.

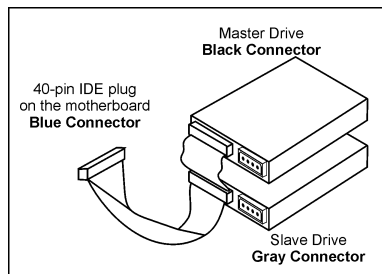

Remarque: Veillez bien à configurer correctement la relation "Maître" et "Esclave" avant de connecter deux unités avec un seul et même câble nappe. La ligne rouge sur le câble nappe doit être alignée avec la broche 1 à la fois sur le port IDE et sur le connecteur de disque dur.

(10). Connecteur ATA Série

Ces connecteurs sont fournis pour relier un périphérique Serial ATA à chaque canal à l'aide d'un câble Serial ATA.

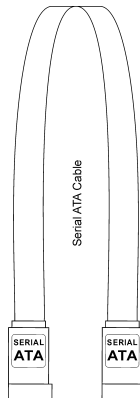
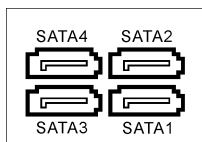
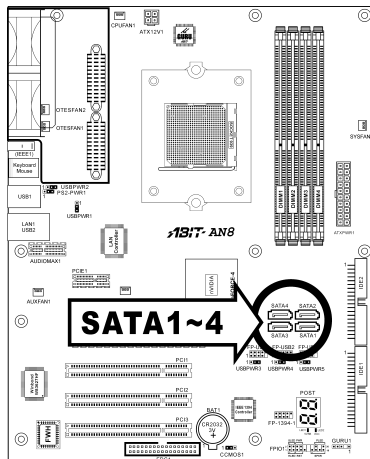

Serial ATA Cable

SERIAL
ATA

SERIAL
ATA

(11). Indicateurs d'Etat

- **LED1 (5VSB):** Cette LED s'allume lorsqu'il y a une connexion avec la source électrique.
- **LED2 (VCC):** Cette LED s'allume lorsque le système est en marche.

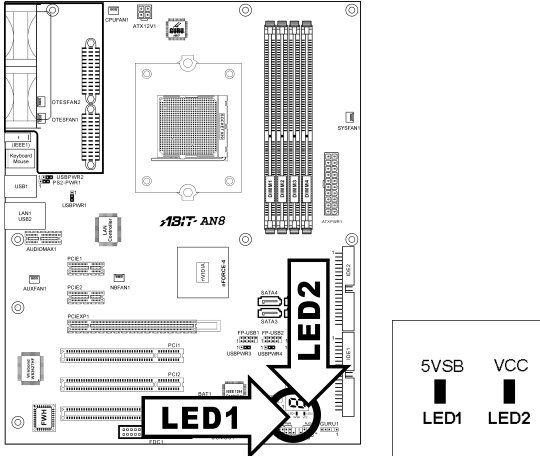

(12). Affichage des Codes POST

Cet ensemble de diodes sert à afficher les codes du “POST” qui est l’acronyme de **Power On Self Test**. Votre ordinateur exécute l’action du POST à chaque fois qu’il est démarré. Le processus du POST est contrôlé par le BIOS. Il est utilisé pour détecter et vérifier le statut des principaux composants du système et des périphériques. Chaque code POST correspond à divers points de tests qui sont définis à l’avance dans le BIOS. Par exemple, “test de la présence de la mémoire” est un point de test important est son code POST est “C1”. A chaque fois que le BIOS exécute n’importe quel item du POST, il écrit en même temps le code POST correspondant à l’adresse 80h. Si l’item POST passe, le BIOS procédera au test du prochain item et écrira son code POST à la même adresse 80h. Si l’item POST échoue, nous pouvons alors lire à l’adresse 80h pour voir quel est l’item qui a échoué et ainsi où réside le problème.

Ce témoin LED affiche aussi le code “POST” de AC2003, un chipset “uGuru” développé en exclusivité par ABIT computer.

Remarque: La virgule décimale s'allume lors de l'exécution de l'action POST AC2003.

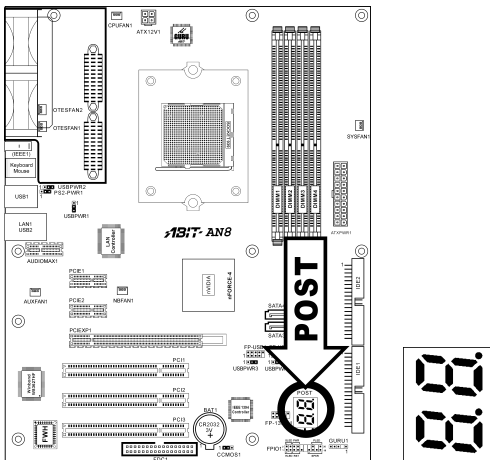

Voir l’Annexe pour la définition des codes AWARD et POST AC2003.

(13). Emplacement PCI Express x16

Cet emplacement est utilisé pour le branchement de la prochaine génération d'architecture graphique.

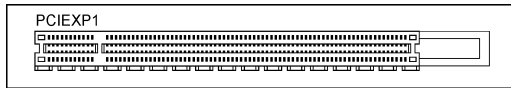
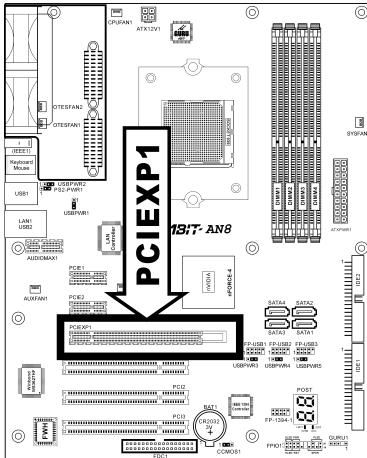

(14). Emplacements PCI Express x1

Ces emplacements sont utilisés pour le branchement de la nouvelle génération d'architecture E/S.

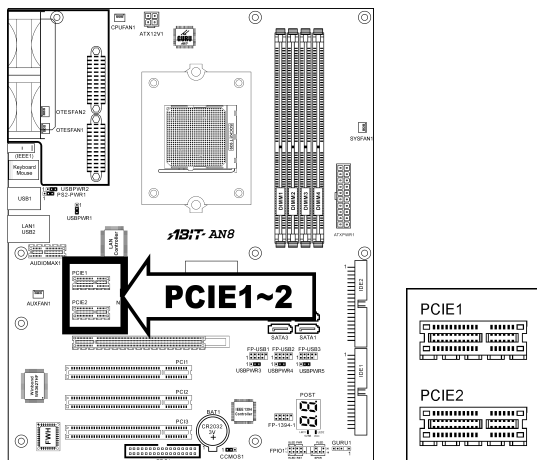

(15). Slot AUDIOMAX

Le slot “AUDIOMAX1” apporte la connexion audio entrée/sortie sur le panneau arrière à l’aide d’une carte fille

Remarque: Installez cette carte fille au slot “AUDIOMAX1”

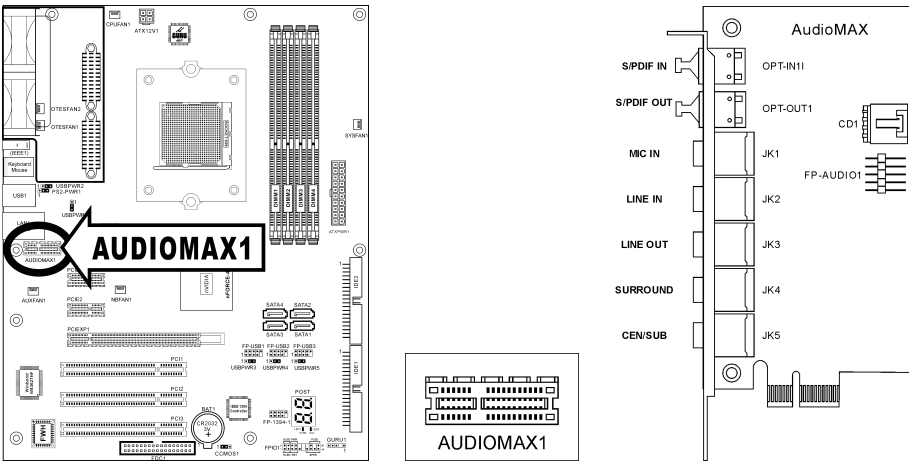

- **S/PDIF IN:** Ce connecteur offre une connexion d’entrée S/PDIF via le fibre optique vers les périphériques multimédia numériques.
- **S/PDIF OUT:** Ce connecteur offre connector provides une connexion de sortie S/PDIF via le fibre optique vers les périphériques multimédia numériques.
- **Mic-IN:** Connecte la fiche depuis un microphone externe.
- **Line-IN:** Connecte la sortie de ligne depuis des sources audio externes..
- **Line-OUT:** Connecte la chaîne avant gauche et avant droite dans la chaîne 5.1 ou un système audio 2-chaînes ordinaire.
- **SURROUND:** Permet d’établir la connexion avec le canal surround gauche et surround droite dans le système audio 5.1 canaux.
- **CEN/SUB:** Connecte le centre et la chaîne de subwoofer dans un système audio 5.1 chaîne.

Connexion S/PDIF

Avec la carte mère, vous trouverez une carte fille audio additionnelle ainsi qu'un câble (rouleau de fibres optiques) pour la connexion S/PDIF.

- **Connexion Entrée S/PDIF**

1. Retirez les capuchons de protection en caoutchouc sur les deux extrémités du câble.
2. Branchez une extrémité du câble dans la prise [OPT-IN1] de cette carte fille.
3. Branchez une autre extrémité dans la prise [Digital-Out] (SPDIF-Out) de votre équipement multimédia numérique.

- **Connexion Sortie S/PDIF**

1. Retirez les capuchons de protection en caoutchouc sur les deux extrémités du câble.
2. Branchez une extrémité du câble dans la prise [OPT-OUT1] de cette carte fille.
3. Branchez une autre extrémité dans la prise [Digital-In] (SPDIF-In) de votre équipement multimédia numérique.

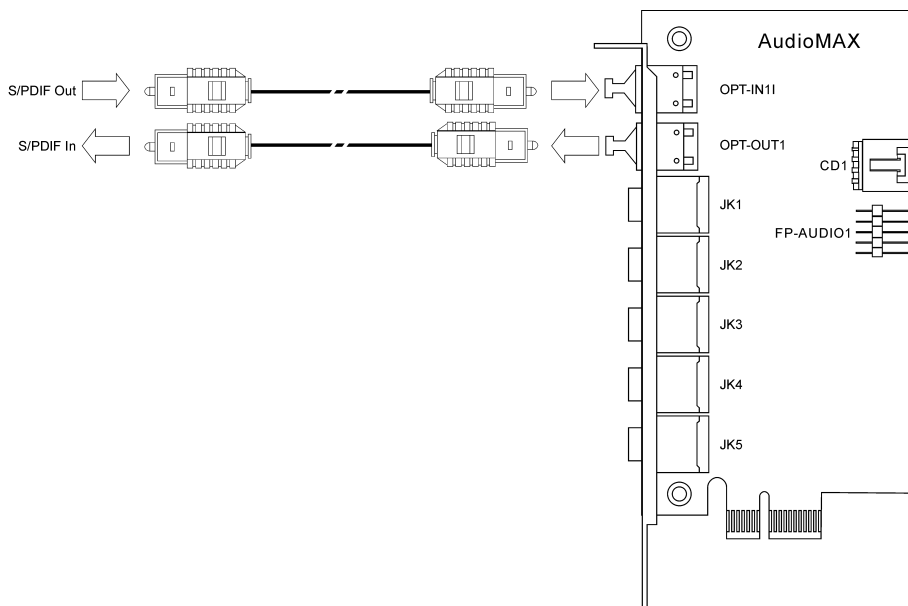

(16). Tête de Connexion Audio du Panneau Avant

Cette tête offre la connexion vers le connecteur audio du panneau avant.

- Pour utiliser le connecteur audio sur le panneau avant, enlevez tous les cavaliers sur cette tête, puis connectez au panneau avant avec le câble d’extension fourni avec le châssis.
- Pour utiliser le connecteur audio sur le panneau arrière, déconnectez le câble d’extension, attachez les cavaliers sur l’arrière de la Broche 5-6 et de la Broche 9-10 (défaut).

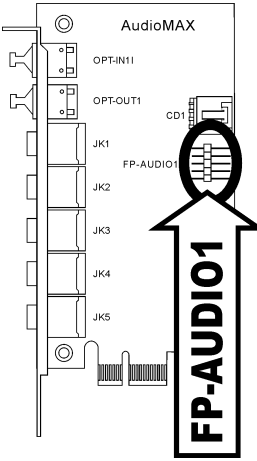

Broche	Répartition	Broche	Répartition
1	Micro Audio	2	Terre
3	Bias de micro audio	4	VCC
5	Sortie HP Chaîne Droite	6	Sortie HP Retour chaîne droite
7	X	8	NC
9	Sortie HP Chaîne Droite	10	Sortie HP Retour chaîne gauche

<p>FP-AUDIO1</p>

(17). Connecteurs Audio Internes

Ces connecteurs connectent la sortie audio d'un lecteur interne de CD-ROM ou d'une carte-ajout.

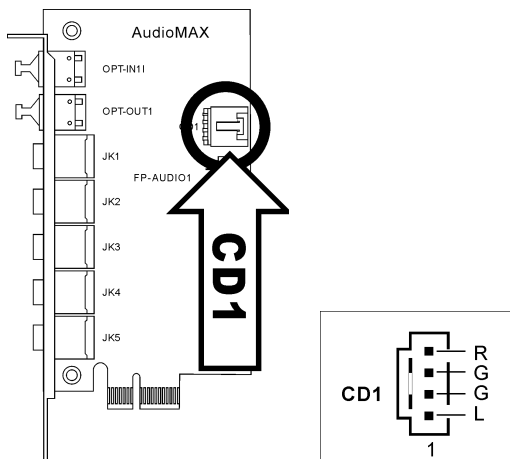

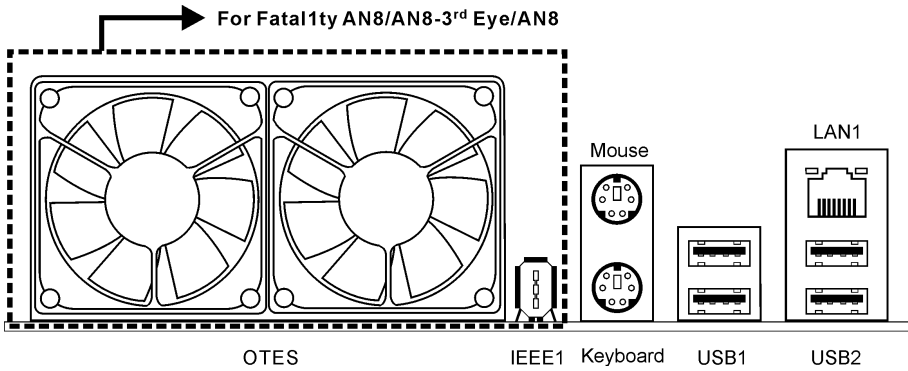
(18). Connecteurs du panneau arrière

- **Mouse:** Pour connexion de la souris PS/2.
- **Keyboard:** Pour connexion du clavier PS/2.
- **IEEE1394:** Connecte des périphériques avec le protocole IEEE1394. (*Fatal1ty AN8/AN8-3rd Eye/AN8*)
- **LAN:** Connecte un Réseau de Zone Locale.
- **USB1/USB2:** Connecte des périphériques USB du genre scanner, haut-parleurs numériques, moniteur, souris, clavier, hub, appareil photo numérique, manette de jeux etc.

Pour plus d' informations:

WWW.ABIT.COM.TW

WWW.FATAL1TY.COM

Chapitre 3. Introduction au BIOS

Cette carte mère fournit une mémoire EEPROM programmable qui permet la mise à jour de l'utilitaire BIOS. Le BIOS (Système d'entrée/sortie de base) est un programme qui s'occupe du niveau de communication de base entre un processeur et les périphériques. Utilisez uniquement le programme d'installation BIOS lors de l'installation de la carte mère, lors de la reconfiguration du système ou lorsque vous recevez l'invite "Exécuter installation". Ce chapitre explique l'utilitaire de configuration de l'utilitaire BIOS.

Une fois le système sous tension, le message BIOS apparaît à l'écran et le compte mémoire commence puis, le message suivant apparaît à l'écran :

PRESS DEL TO ENTER SETUP

Si le message disparaît avant votre réponse, redémarrez le système en appuyant sur les touches <Ctrl> + <Alt> + <Suppr> ou en appuyant sur le bouton 'réinitialiser' sur la tour de l'ordinateur. Vous ne pouvez redémarrer le système en éteignant /rallumant uniquement en cas d'échec de ces deux méthodes.

Une fois que vous avez appuyé sur la touche <Suppr>, l'écran du menu principal apparaît.

Phoenix - Award Workstation BIOS CMOS Setup Utility	
<ul style="list-style-type: none"> ▶ µGuru Utility ▶ Standard CMOS Features ▶ Advanced BIOS Features ▶ Advanced Chipset Features ▶ Integrated Peripherals ▶ Power Management Setup 	<ul style="list-style-type: none"> ▶ PnP/PCI Configurations Load Fail-Safe Defaults Load Optimized Defaults Set Password Save & Exit Setup Exit Without Saving
Esc : Quit F10 : Save & Exit Setup F6 : Save PROFILE to BIOS	↑ ↓ → ← : Select Item (NF-CK804-6A61FA1BC-00) F7 : Load PROFILE from BIOS
OC Guru & ABIT EQ	

Remarque: Dans le but d'accroître la stabilité et la performance du système, nos ingénieurs améliorent constamment le menu BIOS. Les écrans de configuration BIOS ainsi que les descriptions illustrées dans ce manuel sont uniquement des références, ils peuvent ne pas correspondre totalement à ce que vous voyez sur votre écran.

Dans le menu principal de la Configuration BIOS, vous pouvez voir plusieurs options. Nous allons expliquer ces options pas à pas dans les pages suivantes du présent chapitre, mais voyons d'abord une brève description des touches de fonction que vous êtes susceptible d'utiliser ici.

Esc:

Appuyez sur ce bouton pour quitter la Configuration BIOS.

↑ ↓ ← →:

Appuyez sur ces boutons pour choisir, dans le menu principal, l'option que vous voulez confirmer ou modifier.

F10:

Lorsque vous avez terminé de configurer les paramètres BIOS, appuyez sur ce bouton pour enregistrer ces paramètres et pour quitter le menu Configuration BIOS.

3-1. µGuru Utility

OC Guru:

µGuru Utility V1.00		
OC Guru	ABIT EQ	Item Help
Brand Name: AMD Athlon(tm) 64 Processor 3400+		
Frequency: 2244MHz		
CPU Operating Speed	2200 (200)	
- External Clock	204 MHz	
- Multiplier Factor	x11.0	
- PCIE Clock	100 MHz	
Voltages Control	[Auto Detect]	
- CPU Core Voltage	1.500V	
- DDR SDRAM Voltage	2.60V	
- nForce4 Voltage	1.50V	
- HyperTransport Voltage	1.20V	
- VTMEM Voltage	1.30V	
DDR Ref. Voltage	Default	
CPU Ref. Voltage	Default	
Power Cycle Statistics	Press Enter	
↑ ↓ :Move Enter:Select +/-/PU/PD:Value F8: On The Fly F10:Save ESC:Exit		

Brand Name:

Cette option affiche le nom de modèle du CPU.

Frequency:

Cette option affiche la vitesse interne de l'horloge du processeur

CPU Operating Speed:

Cette option donne la vitesse de travail du microprocesseur en fonction de son type et de sa vitesse. Vous pouvez aussi sélectionner l'option [User Define] (Personnaliser) pour saisir manuellement la valeur.

User Define:

Avertissement: Des paramètres erronés du multiplicateur, de la fréquence externe et du voltage de votre CPU peuvent dans certains cas l'endommager. L'utilisation de fréquences supérieures aux spécifications du chipset et du bus PCI peuvent entraîner des anomalies de fonctionnement des modules mémoire, des "plantages" système, des pertes de données sur les disques durs, des dysfonctionnements de votre carte graphique ou d'autres périphériques. L'incitation à l'utilisation de paramètres hors-spécifications de votre CPU n'est pas dans l'intention de ce manuel. Ces paramètres spéciaux ne devraient seulement être utilisés que dans le cas de tests ingénieurs et non en utilisation courante.

Aucune configuration dépassant les spécifications n'est garantie et le cas échéant, nous déclinons toute responsabilité quant à la détérioration de tout composant de cette carte mère ou des périphériques.

*** External Clock:**

Cette option règle la vitesse de la FSB du CPU de 100 à 300. En fonction des limites de spécification du CPU installé, une vitesse que vous réglez au-delà de la vitesse standard du Bus pourra être supportée mais non garantie.

*** Multiplier Factor:**

Cette option vous permet de régler le facteur multiplicateur pour le CPU que vous avez installé.

*** PCIE Clock**

Cet élément détermine la fréquence de PCI Express.

Voltage Control:

Cette option vous permet de basculer entre les tensions par défaut et personnalisée. Gardez la valeur par défaut à moins que le réglage de tension courant ne puisse pas être détecté ou soit incorrect. L'option "User Define"(Personnaliser) vous permet de sélectionner les tensions suivantes manuellement.

*** CPU Core Voltage:**

Cet élément sélectionne le voltage central du CPU.

*** DDR SDRAM Voltage:**

Cet élément sélectionne le voltage du DRAM.

*** nForce Voltage:**

Cet élément sélectionne le voltage du NB.

*** HyperTransport Voltage:**

Cet élément permet de sélectionner la tension pour le bus LDT.

*** VTTMEM Voltage:**

Cet item permet de sélectionner le voltage pour le port VTTMEM.

DDR Ref Voltage:

Cet item permet de sélectionner le voltage pour la référence de la mémoire DDR.

CPU Ref Voltage:

Cet item permet de sélectionner le voltage pour la référence de la mémoire CPU.

Power Cycle Statistics:

Cliquez sur la touche <Entrer> pour entrer dans le sous-menu:

OC Guru		ABIT EQ		Item Help	
uGuru Utility V1.00					
Power Cycle Statistics					
PC Up Time		1 Hours			
PC Up Time Total		8 Hours			
PC Power Cycles		44 Cycles			
PC Reset Button Cycles		0 Cycles			
AC Power On Total Time		16 Hours			
AC Power Cycles		24 Cycles			
↑ ↓ :Move Enter:Select +/-/PU/PD:Value F8: On The Fly F10:Save ESC:Exit					

Ces options permettent d'afficher les statistiques du cycle d'alimentation pour chaque élément.

ABIT EQ:

Utilisez la touche <=> pour basculer du menu de configuration OC Guru au menu de configuration ABIT EQ:

OC Guru		ABIT EQ		Item Help	
uGuru Utility V1.00					
ABIT EQ Beep Control					
ABIT EQ Beep Control		Enabled			
Temperature Monitoring		Press Enter			
Voltage Monitoring		Press Enter			
Fan Speed Monitoring		Press Enter			
FanEQ1 Control		Press Enter			
FanEQ2 Control					
↑ ↓ :Move Enter:Select +/-/PU/PD:Value F10:Save ESC:Exit					

ABIT EQ Beep Control:

Cette option vous permet de d'activer ou de désactiver la fonction Contrôle de bip ABIT EQ.

↳ Temperature Monitoring:

Cliquez sur la touche <Entrer> pour entrer dans le sous-menu:

uGuru Utility V1.00					
OC Guru	ABIT EQ				
	Temperature Monitoring				
	Reading	Shutdown Enable	Shutdown Temp.	Beep Enable	Beep Temp.
(*) CPU Temperature	51°C/123°F	(*)	85°/185°F	(*)	75°C/167°F
(*) SYS Temperature	33°C/99°F	()	65°C/149°F	(*)	55°C/131°F
(*) PWM Temperature	43°C/109°F	()	90°C/194°F	(*)	88°C/176°F
↑ ↓ :Move Enter:Select +/-/PU/PD:Value				F10:Save ESC:Exit	

CPU Temperature/SYS Temperature/PWM Temperature:

Ces items affichent la température du Processeur, la température du Système et la température du Module d'alimentation.

* Shutdown Enable:

Utilisez la touche <Espace> pour activer la fonction arrêt du système. Si la température UC/Système/PWM dépasse la limite de température d'arrêt, le système s'arrête automatiquement.

* Shutdown Temp.:

Cette option permet de définir la température qui provoquera l'arrêt automatique du système afin de prévenir la surchauffe du système.

* Beep Enable:

Utilisez la touche <Espace> pour activer la fonction de bip d'alerte. Lorsque le système a détecté que la température UC/Système/PWM a dépassé la limite de température de bip, le bip d'alerte se fait entendre.

* Beep Temp.:

Cette option permet de sélectionner la limite de température d'alarme.

REMARQUE : La température d'arrêt doit être réglée à un niveau inférieur à la température d'alerte.

Voltage Monitoring:

Cliquez sur la touche<Entrer> pour entrer dans le sous-menu:

µGuru Utility V1.00					
OC Guru	ABIT EQ		Voltage Monitoring		
	Reading	Shutdown Beep		High	Low
		Enable	Enable	Limit	Limit
(*)CPU Core Voltage	1.550V	(*)	(*)	1.89V	1.00V
(*)DDR Voltage	2.70V	()	(*)	2.90V	2.10V
(*)DDR VTT Voltage	1.35V	()	(*)	1.55V	1.05V
(*)nForce4 Voltage	1.52V	()	(*)	1.80V	1.20V
(*)nForce4 Standby Voltage	1.50V	()	(*)	1.85V	1.25V
(*)HyperTransport Voltage	1.19V	()	(*)	1.45V	0.95V
(*)CPU VDDA 2.5V Voltage	2.58V	()	(*)	3.00V	2.00V
(*)ATX +12V	11.70V	()	(*)	14.40V	9.60V
(*)ATX +5V	5.03V	()	(*)	6.00V	4.00V
(*)ATX +3.3V	3.39V	()	(*)	3.95V	2.65V
(*)ATX 5VSB	5.06V	()	(*)	6.00V	4.00V

↑ ↓ :Move Enter:Select +/-/PU/PD:Value F10:Save ESC:Exit

All Voltages:

Ces items affichent le voltage de chaque élément.

* Shutdown Enable:

Utilisez la touche <Espace> pour activer la fonction arrêt du système. Si la tension de l'élément correspondant est supérieure/inférieure à la limite haute/basse, le système s'arrête automatiquement.

* Beep Enable:

Utilisez la touche <Espace> pour activer la fonction de bip d'alerte. Si la tension de l'élément correspondant est supérieure/inférieure à la limite haute/basse, le bip d'alerte se fait entendre.

* High/Low Limit:

Ces options permettent de définir les limites de tension haute et basse.

Remarque: La valeur de limite haute doit être plus élevée que celle de limite basse.

☛ Fan Speed Monitoring:

Cliquez sur la touche<Entrer> pour entrer dans le sous-menu:

μGuru Utility V1.00				
OC Guru	ABIT EQ			
Fan Speed Monitoring				
	Reading	Shutdown Enable	Beep Enable	Low Limit
(*)CPU FAN Speed	4020 RPM	(*)	(*)	1200 RPM
(*)NB FAN Speed	N/A	()	()	1200 RPM
()SYS FAN Speed	N/A	()	()	1200 RPM
(*)OTES1 FAN Speed	N/A	()	()	1200 RPM
(*)OTES2 FAN Speed	N/A	()	()	1200 RPM
(*)AUX FAN Speed	N/A	()	()	1200 RPM

↑ ↓ :Move Enter:Select +/-/PU/PD:Value F10:Save ESC:Exit

CPU/NB/SYS/OTES1/OTES2/AUX FAN Speed:

Ces items affichent la vitesse des ventilateurs reliés aux connecteurs Ventilateur CPU, NB, SYS, OTES1, OTES2 et AUX.

* Shutdown Enable:

Utilisez la touche <Espace> pour activer la fonction arrêt du système. Lorsque le système détecte que la vitesse du ventilateur est inférieure à la valeur basse limite, le système s'arrête automatiquement.

* Beep Enable:

Utilisez la touche <Espace> pour activer la fonction de bip d'alerte. Si la vitesse du ventilateur est inférieure à la vitesse basse limite, le bip d'alerte se fait entendre.

* Low Limit:

Ces options permettent de régler la vitesse basse limite du ventilateur.

Remarque: Seuls les ventilateurs équipés de connecteurs à 3 broches disposent de la fonction de surveillance de la vitesse.

FanEQ1 Control:

µGuru Utility V1.00		
OC Guru	ABIT EQ	
	FanEQ1 Control	
CPU FanEQ Control	Enabled	Item Help
-Reference Temperature	CPU Temperature	
-Control Temperature High	65°C/149°F	
-Control Temperature Low	35°C/95°F	
-DC Fan Voltage High	12.0V	
-DC Fan Voltage Low	8.0V	
NF4 FanEQ Control	Disable	
-Reference Temperature	SYS Temperature	
-Control Temperature High	45°C/113°F	
-Control Temperature Low	35°C/95°F	
-DC Fan Voltage High	12.0V	
-DC Fan Voltage Low	8.0V	
SYS FanEQ Control	Disabled	
-Reference Temperature	SYS Temperature	
-Control Temperature High	45°C/113°F	
-Control Temperature Low	35°C/95°F	
-DC Fan Voltage High	12.0V	
-DC Fan Voltage Low	8.0V	

↑ ↓ :Move Enter:Select +/-/PU/PD:Value F10:Save ESC:Exit

FanEQ2 Control:

µGuru Utility V1.00		
OC Guru	ABIT EQ	
	FanEQ1 Control	
OTES1 FanEQ Control	Disabled	Item Help
-Reference Temperature	SYS Temperature	
-Control Temperature High	45°C/113°F	
-Control Temperature Low	35°C/95°F	
-DC Fan Voltage High	12.0V	
-DC Fan Voltage Low	8.0V	
OTES2 FanEQ Control	Disable	
-Reference Temperature	SYS Temperature	
-Control Temperature High	45°C/113°F	
-Control Temperature Low	35°C/95°F	
-DC Fan Voltage High	12.0V	
-DC Fan Voltage Low	8.0V	
AUX FanEQ Control	Disabled	
-Reference Temperature	SYS Temperature	
-Control Temperature High	45°C/113°F	
-Control Temperature Low	35°C/95°F	
-DC Fan Voltage High	12.0V	
-DC Fan Voltage Low	8.0V	

↑ ↓ :Move Enter:Select +/-/PU/PD:Value F10:Save ESC:Exit

CPU/NB/SYS/OTES1/OTES2/AUX FanEQ Control:

Lorsque vous choisissez le réglage [Activé], ces éléments contrôlent la vitesse du ventilateur CPU, NB, SYS, OTES1, OTES2 et/ou AUX à l'aide des combinaisons de paramètres suivantes.

*** Reference Temperature:**

Ces options permettent d'afficher la température UC/NB/Système.

*** Control Temperature High/Low:**

Ces options permettent de régler les limites hautes et basses de la température en fonction desquelles vous voudrez effectuer le contrôle de la vitesse du ventilateur.

*** DC Fan Voltage High/Low:**

Ces options permettent de régler les limites hautes et basses du voltage avec lesquelles vous voulez contrôler le ventilateur.

Remarque: La valeur de limite haute doit être plus élevée que celle de limite basse.

3-2. Standard CMOS Features

Il contient la configuration des paramètres de base du BIOS. Ces paramètres incluent le réglage de la date, de l'heure, de la carte VGA, des lecteurs de disquettes et disques durs.

Phoenix - Award WorkstationBIOS CMOS Setup Utility		
Standard CMOS Features		
Date (mm:dd:yy)	Thu. Jan 1 2005	Item Help
Time (hh:mm:ss)	12 : 34 : 56	
▶ IDE Channel 1 Master	None	
▶ IDE Channel 1 Slave	None	
▶ IDE Channel 2 Master	None	
▶ IDE Channel 2 Slave	None	
▶ IDE Channel 3 Master	None	
▶ IDE Channel 4 Master	None	
▶ IDE Channel 5 Master	None	
▶ IDE Channel 6 Master	None	
Drive A	1.44M, 3.5 in.	
Drive B	None	
Halt On	All, But keyboard	
Base Memory	640K	
Extended Memory	1046520K	
Total Memory	1047552K	
↑ ↓ :Move Enter:Select +/-/PU/PD:Value F10:Save ESC:Exit F1:General Help F5: Previous Values F6: Fail-Safe Defaults F7: Optimized Defaults		

Date (mm: dd:yy):

Cet élément règle la date voulue (en général la date actuelle) au format [Mois], [Jour]et [Année].

Time (hh: mm:ss):

Cet élément règle l'heure (en général l'heure actuelle) au format [Heure], [Minute] et [Seconde].

- ☛ **IDE Channel 1 Master/Slave, IDE Channel 2 Master/Slave, IDE Channel 3 Master, IDE Channel 4 Master, IDE Channel 5 Master, IDE Channel 6 Master:**

Cliquez sur la touche<Entrer> pour entrer dans le sous-menu:

Phoenix - Award Workstation BIOS CMOS Setup Utility		
IDE Channel 1 Master		
IDE HDD Auto-Detection	Press Enter	Item Help
IDE Channel 1 Master	Auto	
Access Mode	Auto	
Capacity	0 MB	
Cylinder	0	
Head	0	
Precomp	0	
Landing Zone	0	
Sector	0	
↑ ↓ : Move Enter : Select +/- /PU/PD : Value F10 : Save ESC : Exit F1 : General Help F5 : Previous Values F6 : Fail-Safe Defaults F7 : Optimized Defaults		

IDE HDD Auto-Detection:

Cette option vous permet de détecter les paramètres des unités IDE en appuyant sur la touche <Entrée>. Les paramètres s'afficheront automatiquement à l'écran.

IDE Channel 1 Master/Slave, IDE Channel 2 Master/Slave, IDE Channel 3 Master, IDE Channel 4 Master, IDE Channel 5 Master, IDE Channel 6 Master:

Lorsque la valeur choisie est [Auto], le BIOS vérifiera automatiquement le type d'unité IDE que vous utilisez. Si vous voulez définir vous-même votre propre unité, choisissez la valeur [Manual] (Manuel) et vérifiez que vous comprenez parfaitement la signification des paramètres. Pour procéder à un réglage correct, veuillez consulter le manuel d'instructions fourni par le fabricant du périphérique.

Access Mode:

Cette option permet de sélectionner le mode d'accès à vos périphériques IDE. Laissez à cette option sa valeur par défaut [Auto] pour détecter automatiquement le mode d'accès de votre disque dur.

Capacity:

Cette option donne la capacité approximative de l'unité de disque. En général, la taille est légèrement supérieure à celle d'un disque formaté donnée par un programme de vérification de disque.

Cylinder:

Cet élément configure le nombre de cylindres.

Head:

Cet élément configure le nombre de têtes écriture/lecture.

Precomp:

Cet élément affiche le nombre de cylindres auquel il faut changer le minutage de l'écriture.

Landing Zone:

Cette option affiche le nombre de cylindres spécifiés comme zone d'arrivée pour les têtes de lecture/écriture.

Sector:

Cet élément configure le nombre de secteurs par piste.

 Retour au Menu de Standard CMOS Features:

Drive A & Drive B:

Cet élément règle le type de lecteur de disque (en général uniquement le lecteur A) installé.

Video:

Cette option permet de sélectionner le type de carte vidéo utilisé pour votre moniteur système principal.

[EGA/VGA]: (Enhanced Graphics Adapter/Video Graphics Array) Pour les cartes graphiques EGA, VGA, SVGA et PGA.

[CGA 40]: (Color Graphics Adapter) Mise sous tension en mode 40 colonnes.

[CGA 80]: (Color Graphics Adapter) Mise sous tension en mode 80 colonnes.

[Mono]: (Monochrome adapter) Inclut les adaptateurs monochromes à haute résolution.

Halt On:

Cette option détermine si le système doit ou non s'arrêter si une erreur est détectée pendant l'amorçage du système.

[All Errors]: L'amorçage du système s'interrompt à chaque fois que le BIOS détectera une erreur non fatale.

[No Errors]: L'amorçage du système ne s'interrompt pas quelle que soit l'erreur détectée.

[All, But Keyboard]: L'amorçage du système s'interrompt sur toutes les erreurs sauf en cas d'erreur clavier.

[All, But Diskette]: L'amorçage du système s'interrompt sur toutes les erreurs sauf en cas d'erreur disquette.

[All, But Disk/Key]: L'amorçage du système s'interrompt sur toutes les erreurs sauf en cas d'erreur disquette ou clavier.

Base Memory:

Cette option affiche la quantité de mémoire installée dans le système. La valeur de la mémoire de base est en général de 640 K pour les systèmes dans lesquels 640 K de mémoire ou plus ont été installés sur la carte-mère.

Extended Memory:

Cette option affiche la quantité de mémoire étendue détectée pendant l'amorçage du système.

Total Memory:

Cette option affiche la quantité totale de mémoire disponible dans le système.

3-3. Advanced BIOS Features

Phoenix - Award Workstation BIOS CMOS Setup Utility		
Advanced BIOS Features		
		Item Help
▶ Removable Device Priority	Press Enter	
▶ Hard Disk Boot Priority	Press Enter	
▶ CD-ROM Boot Priority	Press Enter	
First Boot Device	Removable	
Second Boot Device	CD-ROM	
Third Boot Device	Hard Disk	
Boot Other Device	Enabled	
Swap Floppy Drive	Disabled	
Boot Up Floppy Seek	Disabled	
Boot Up NumLock Status	On	
Security Option	Setup	
MPS Version Ctrl For OS	1.4	
Delay For HDD (Secs)	0	
Full Screen Logo Show	Disabled	
Disable Unused PCI Clock	Enable	
↑ ↓ : Move Enter : Select +/- /PU/PD : Value F10 : Save ESC : Exit F1 : General Help F5 : Previous Values F6 : Fail-Safe Defaults F7 : Optimized Defaults		

Removable Device Priority:

Cette option vous permet de sélectionner la priorité de démarrage des périphériques amovibles.

Hard Disk Boot Priority:

Cet élément sélectionne la priorité de lancement des disques durs. En pressant la touche <Enter>, vous pouvez entrer dans son sous-menu où les disques détectés peuvent être sélectionnés pour la séquence de lancement pour lancer le système.

Cet élément ne fonctionne que s'il y a l'option [Disque Dur] dans un des éléments Premier/Deuxième/Troisième périphérique de lancement.

CD-ROM Boot Priority:

Cet élément vous permet de sélectionner la priorité de démarrage des unités de CD-ROM.

Remarque: Cette option ne s'affiche que si vous avez installé des unités de CD-ROM sur votre ordinateur.

First Boot Device / Second Boot Device / Third Boot Device / Boot Other Device:

Sélectionnez le premier, le deuxième et le troisième disques pour amorçage avec respectivement les options [First Boot Device] (Première unité d'amorçage), [Second Boot Device] (Deuxième unité d'amorçage) et [Third Boot Device] (Troisième unité d'amorçage). Le BIOS lancera le système d'exploitation dans l'ordre des unités sélectionné. Attribuez à [Boot Other Device] (Lancer un autre périphérique) la valeur [Enabled] (Activé) si vous souhaitez démarrer à partir d'un périphérique autre que ces trois unités.

Swap Floppy Drive:

Lorsque la valeur choisie est [Enabled] (Activé), et que le système démarre à partir du lecteur de disquettes, le système démarrera à partir de l'unité B au lieu de démarrer à partir de l'unité A conventionnelle. Pour que vous puissiez utiliser cette fonction, il est nécessaire de connecter deux lecteurs de disquettes au système.

Boot Up Floppy Seek:

Lorsque l'ordinateur démarre, le BIOS détecte si le système possède un lecteur de disquette (FDD) ou pas. Lorsque cet élément est réglé à "Enabled", si le système ne détecte pas de lecteur de disquette, il affichera un message d'erreur pour le lecteur de disquette. Si cet élément est désactivé, le BIOS ignorera ce test. Le réglage par défaut est *Disabled*.

Boot Up NumLock Status:

Cet élément détermine l'état par défaut du clavier numérique au moment du lancement du système.

[On]: Le clavier numérique fonctionne comme touches numériques.

[Off]: Le clavier numérique fonctionne comme touches flèches.

Security Option:

Cette option détermine le moment auquel le système demande un mot de passe - à chaque démarrage du système, ou uniquement en cas d'accès au Setup du BIOS.

[Setup]: Le mot de passe n'est requis que lors de l'accès au Setup du BIOS.

[System]: Le mot de passe est requis à chaque fois que l'ordinateur est démarré.

Pour désactiver la sécurité, sélectionnez *Set Password* dans le menu principal et il vous sera demandé d'entrer un mot de passe. Ne rentrer rien, tapez juste *Enter* et cela aura pour effet de désactiver la sécurité. Une fois la sécurité inactive, le système démarrera et vous pourrez accéder librement au *BIOS setup menu*.

Remarque: N'oubliez pas votre mot de passe. Si cela vous arrivez, vous êtes dans l'obligation d'effectuer un Clear CMOS avant de pouvoir démarrer votre système. En faisant cela, vous perdriez toutes les informations du BIOS Setup que vous aviez au préalable configurées.

MPS Version Ctrl For OS:

Cet élément spécifie quelle version de MPS (Spécification de Multi-Processeur) sera utilisée par la carte mère. Laissez le réglage par défaut pour cet élément.

Delay For HDD (Secs):

Cette option permet au BIOS de prendre en charge certains périphériques IDE anciens ou spéciaux en prolongeant ce temps de retard. Une valeur plus élevée accordera au périphérique un délai pour long pour s'initialiser et pour se préparer à s'activer.

Full Screen LOGO Show:

Cet article détermine de montrer le logo écran complet en chargeant.

Disable unused PCI Clock:

Cette option permet de désactiver l'horloge des slots PCI qui ne sont pas en cours d'utilisation.

[Enabled]: Le système détecte automatiquement les slots DIMM et PCI qui sont inutilisés, et cesse d'envoyer le signal d'horloge à ces slots PCI inutilisés.

[Disabled]: Le système envoie toujours le signal d'horloge à tous les slots PCI.

Remarque: Attribuez à cette option la valeur [Disabled] s'il y a des cartes qui ne peuvent pas être automatiquement détectées par le système et qui causeront un dysfonctionnement.

3-4. Advanced Chipset Features

Phoenix - Award WorkstationBIOS CMOS Setup Utility		
Advanced Chipset Features		
		Item Help
HT Frequency	4X	
HT Width	↓ 16 ↑ 16	
▶ DRAM Configuration	Press Enter	
CPU Spread Spectrum	Disable	
SATA Spread Spectrum	Disable	
PCIE Spread Spectrum	Disable	
SSE/SSE2 Instructions	Enable	
CPU Thermal-Throttling	50.0%	
System BIOS Cachable	Disable	
↑ ↓ : Move Enter : Select +/- /PU/PD : Value F10 : Save ESC : Exit F1 : General Help F5 : Previous Values F6 : Fail-Safe Defaults F7 : Optimized Defaults		

HT Frequency:

Cet élément vous permet de sélectionner la largeur de bus LDT.

HT Width:

Cet élément vous permet de sélectionner la fréquence de bus LDT.

↪ DRAM Configuration:

Cliquez sur la touche <Entrer> pour entrer dans le sous-menu:

Phoenix - Award WorkstationBIOS CMOS Setup Utility		
DRAM Configuration		
		Item Help
DRAM Timing Selectable	Auto	
X - DRAM Clock	Auto	
X - CAS latency Time	Auto	
X - Row Cycle Time	Auto	
X - Row Refresh Cycle Time	Auto	
X - RAS# to CAS# delay	Auto	
X - RAS# to RAS# delay	Auto	
X - Min RAS# Active time	Auto	
X - RAS# Precharge Time	Auto	
X - Write Recovery Time	Auto	
X - Write to Read Delay	Auto	
X - DRAM Command rate	Auto	
X - Burst Length	4 beats	
X - Bank Interleaving	Enabled	
32 bit Dram Memory Hole	Auto	
MTRR mapping mode	Continuous	
↑ ↓ : Move Enter : Select +/- /PU/PD : Value F10 : Save ESC : Exit F1 : General Help F5 : Previous Values F6 : Fail-Safe Defaults F7 : Optimized Defaults		

DRAM Timing Selectable:

Cet item permet de sélectionner le mode de synchronisation DRAM. En cas de réglage sur "By SPD", le BIOS lira les données SPD du module DRAM et se configurera automatiquement avec les valeurs stockées en interne. Laissez cet item sur son réglage par défaut "Auto".

*** DRAM Clock:**

Cette option permet de fixer la fréquence des modules de DRAM. Le système peut être instable ou impossible à démarrer si votre module de DRAM ne supporte pas la fréquence réglée.

Lorsqu'il est réglé sur [By SPD], le BIOS lira les données SPD du module de DRAM et fixera la fréquence de la DRAM en utilisant la valeur stockée en elle.

*** CAS Latency Time:**

Trois options sont disponibles: 2 → 2.5 → 3. Le réglage par défaut est 2.5. Vous pouvez sélectionner le délai de latence CAS (Column Address Strobe) SDRAM en fonction des spécifications de votre SDRAM.

*** Row Cycle Time:**

Cet élément attribue au RAS# active le temps d'activité RAS# ou le temps de rafraîchissement autant de la même banque.

*** Row Refresh Cycle Time:**

Cet élément attribue à l'activité de rafraîchissement auto le temps d'activité RAS# ou le temps de rafraîchissement auto RAS#.

*** RAS# to CAS# Delay:**

Cet élément attribue à RAS# le délai d'écriture-lecture CAS# de la même banque.

*** RAS# to RAS# Delay:**

Cet élément attribue à RAS# actif le délai d'activité RAS# d'une banque différente.

*** Min. RAS# Active Time:**

Cet élément spécifie le temps d'activité RAS# minimum.

*** RAS# Precharge Time:**

Cet élément spécifie le temps de précharge RAS#.

*** Write Recovery Time:**

Cet élément indique le temps mesuré depuis que la dernière donnée inscrite a été effectivement enregistrée par la DRAM.

*** Write to Read Delay:**

Cet élément indique le temps mesuré depuis l'apogée suivant le dernier strobe de données non masquées jusqu'à l'apogée de la commande de lecture suivante.

*** DRAM Command Rate:**

Deux options sont disponibles: 2T Command → 1T Command. Le réglage par défaut est 2T Command. Lorsque l'hôte (northbridge) situe l'adresse mémoire désirée, alors il exécute le temps d'attente de la commande.

*** Burst Length**

Le module DDR SDRAM offre un mode de Lancement, ce qui signifie une fonction de précharge

automatique pour des longueurs de lancement d'ECRITURE et de LECTURE programmables de 4 ou 8 emplacements.

Cela signifie que si vous avez défini la longueur de lancement sur 8, le bus d'adresse accédera à 8 bytes à chaque cycle d'éprécharge, etc.

*** Bank Interleaving:**

Trois options sont disponibles : Désactivé → 2 Way → 4 Way. Le paramètre par défaut est *Désactivé*. Selon la structure de votre module SDRAM, le paramètre "4 Way" peut offrir les meilleures performances. Si vous choisissez un paramètre inadéquat, le système deviendra instable. Pour obtenir des informations détaillées sur votre module SDRAM, adressez-vous au fabricant du module SDRAM.

32 bit Dram Memory Hole:

Cet item permet de sélectionner la méthode pour remapper l'espace mémoire DRAM de 32 bits. Laissez cet item sur son réglage par défaut "Auto".

MTRR mapping mode

Cet item permet de sélectionner le mode mapping MTRR. Le MTRR (Memory-Type and Range Registers) contrôle l'accès et la mise en mémoire cache des zones de mémoire dans le processeur.

↳ Retour au Menu de Advanced Chipset Features:

CPU Spread Spectrum:

Deux options sont disponibles : *Disabled* → *Center Spread*. La configuration par défaut est Désactivée. Pour le test EMC (Electro-Magnetic Compatibility Test), vous devrez peut être ajuster ces options pour des résultats optimaux, nous vous conseillons de ne pas changer la configuration par défaut, à l'exceptions de cas particuliers. Certaines valeurs sélectionnées peuvent rendre le système instable dans certaines situations, aussi, veuillez faire bien attention.

SATA Spread Spectrum:

Deux options sont disponibles : *Disabled* → *Down Spread*. La configuration par défaut est Désactivée. Pour le test EMC (Electro-Magnetic Compatibility Test), vous devrez peut être ajuster ces options pour des résultats optimaux, nous vous conseillons de ne pas changer la configuration par défaut, à l'exceptions de cas particuliers. Certaines valeurs sélectionnées peuvent rendre le système instable dans certaines situations, aussi, veuillez faire bien attention.

PCIE Spread Spectrum:

Deux options sont disponibles : *Disabled* → *Down Spread*. La configuration par défaut est Désactivée. Pour le test EMC (Electro-Magnetic Compatibility Test), vous devrez peut être ajuster ces options pour des résultats optimaux, nous vous conseillons de ne pas changer la configuration par défaut, à l'exceptions de cas particuliers. Certaines valeurs sélectionnées peuvent rendre le système instable dans certaines situations, aussi, veuillez faire bien attention.

SSE/SSE2 Instructions:

Cet item vous permet d'Activer ou de Désactiver le jeu d'instructions SSE/SSE2 (Streaming SIMD Extensions). Le réglage par défaut est Enabled [Activé].

System BIOS Cacheable:

Vous pouvez sélectionner Enabled ou Disabled. La valeur par défaut est *Enabled*. Quand vous sélectionnez *Enabled*, vous autorisez alors la mise en cache L2 du BIOS vidéo, résultant dans de meilleures performances système.

3-5. Integrated Peripherals

Phoenix - Award WorkstationBIOS CMOS Setup Utility		
Integrated Peripherals		
▶ Onchip PCI Device	Press Enter	Item Help
▶ IDE/RAID Function	Press Enter	
Onboard FDC Controller	Enabled	
Init Display First	PCI Slot	
Onboard IEEE1394 Controller	Enabled	
↑ ↓ : Move Enter : Select +/- /PU/PD : Value F10 : Save ESC : Exit F1 : General Help F5 : Previous Values F6 : Fail-Safe Defaults F7 : Optimized Defaults		

↳ Onchip PCI Device

Cliquez sur la touche <Entrer> pour entrer dans le sous-menu :

Phoenix - Award WorkstationBIOS CMOS Setup Utility		
Onchip PCI Device		
USB Controller	V1.1+V2.0	Item Help
- USB Memory Type	Shadow	
- USB Keyboard Support	Disable	
- USB Mouse Support	Disable	
LAN Controller	Auto	
- LAN Boot ROM	Disabled	
↑ ↓ : Move Enter : Select +/- /PU/PD : Value F10 : Save ESC : Exit F1 : General Help F5 : Previous Values F6 : Fail-Safe Defaults F7 : Optimized Defaults		

OnChip USB:

Trois options sont disponibles: Désactivé → V1.1+V2.0 → V1.1. Le réglage par défaut est *V1.1+V2.0*. Si vous choisissez de désactiver cet élément, les éléments “USB Memory Type”, “USB Keyboard Support” et “USB Mouse Support” ne seront pas sélectionnables dans le menu *Périphériques Intégrés*.

* USB Memory Type:

Cet item permet de sélectionner le type de la mémoire USB. Choisissez le réglage “Base Memory(640K)” si le réglage “Shadow” par défaut provoque des problèmes de stabilité sur votre système.

* USB Keyboard Support:

Cet élément vous permet de sélectionner [**Enabled**] pour utiliser un clavier USB dans l'environnement DOS ou [**Disabled**] dans l'environnement OS.

* USB Mouse Support:

Cet élément vous permet de sélectionner [**Enabled**] pour utiliser une souris USB dans un environnement DOS ou [**Disabled**] dans un environnement OS.

LAN Controller:

Cette option permet ou invalide le contrôleur de LAN.

* LAN Boot ROM:

Cette option vous permet d'utiliser la ROM d'amorçage (au lieu d'un disque dur) pour amorcer le système et accéder directement au réseau local.

↳ IDE/RAID Function:

Cliquez sur la touche<Entrer> pour entrer dans le sous-menu :

Phoenix - Award Workstation BIOS CMOS Setup Utility		
IDE/RAID Fuction Setup		
	Press Enter	Item Help
▶ IDE Function Setup	Press Enter	
▶ RAID Config	Press Enter	
↑ ↓ : Move Enter : Select +/- /PU/PD : Value F10 : Save ESC : Exit F1 : General Help F5 : Previous Values F6 : Fail-Safe Defaults F7 : Optimized Defaults		

☛ IDE Function Setup:

Cliquez sur la touche <Entrer> pour entrer dans le sous-menu :

Phoenix - Award Workstation BIOS CMOS Setup Utility		
IDE Fuction Setup		
		Item Help
Onboard IDE-1 Controller	Enabled	
Onboard IDE-2 Controller	Enabled	
IDE DMA transfer access	Enabled	
Serial-ATA 1	Enabled	
- SATA DMA transfer	Enabled	
Serial-ATA 2	Enabled	
- SATA 2 DMA transfer	Enabled	
IDE Prefetch Mode	Enabled	

↑ ↓ : Move Enter : Select +/- /PU/PD : Value F10 : Save ESC : Exit F1 : General Help
F5 : Previous Values F6 : Fail-Safe Defaults F7 : Optimized Defaults

Onboard IDE-1 Controller / Onboard IDE-2 Controller:

Cette option vous permet d'activer ou de désactiver les contrôleurs IDE1 primaire et IDE2 secondaire. Sélectionnez [Disabled] (Désactivé) si vous voulez ajouter un contrôleur de disque dur différent.

IDE DMA transfer access:

Cet item permet de sélectionner le mode DMA pour les périphériques connectés sur les canaux IDE.

Serial-ATA 1/Serial ATA 2:

Cet item permet d'activer ou de désactiver le contrôleur SATA intégré.

SATA DMA transfer/SATA 2 DMA transfer:

Cet item permet de sélectionner le mode DMA pour les périphériques connectés sur les canaux SATA.

IDE Prefetch Mode:

Deux options sont disponibles: Disabled → Enabled. Le réglage par défaut est *Enabled*. Les interfaces du disque IDE intégré prennent en charge le préchargement des instructions IDE pour un accès plus rapide au disque. Si vous installez une interface IDE add-in primaire et/ou secondaire, réglez ce paramètre sur *Désactivé* si l'interface ne prend pas en charge le préchargement d'instructions.

☞ RAID Config:

Cliquez sur la touche<Entrer> pour entrer dans le sous-menu :

Phoenix - Award WorkstationBIOS CMOS Setup Utility		
RAID Config		
		Item Help
- RAID Enable	Enabled	
X - IDE Primary Master RAID	Disabled	
X - IDE Primary Slave RAID	Disabled	
X - IDE Secondary Master RAID	Disabled	
X - IDE Secondary Slave RAID	Disabled	
X - SATA 1 Primary Master RAID	Disabled	
X - SATA 1 Secondary Master RAID	Disabled	
X - SATA 2 Primary Master RAID	Disabled	
X - SATA 2 Secondary Master RAID	Disabled	

↑ ↓ : Move Enter : Select +/- /PU/PD : Value F10 : Save ESC : Exit F1 : General Help
F5 : Previous Values F6 : Fail-Safe Defaults F7 : Optimized Defaults

RAID Enable:

Cette option vous permet d'activer ou de désactiver la fonction IDE RAID.

* IDE Primary/Secondary Master/Slave RAID, SATA 1/2 Primary/Secondary Master RAID:

Sélectionnez les disques que vous voulez utiliser comme disques RAID.

☞ Retour au Menu de Integrated Peripherals

Onboard FDC Controller:

Deux options : Enabled et Disabled. La valeur par défaut est **Enabled**. Vous pouvez activer ou désactiver le contrôleur FDD intégré.

Init Display First:

Cette option permet de choisir d'initialiser d'abord le slot PCI ou le slot AGP lorsque le système est amorcé.

[PCI Slot]: Lorsque le système est amorcé, il initialisera d'abord le slot PCI.

[PCIEx]: Lorsque le système est amorcé, il initialisera d'abord le slot PCIE.

Onboard IEEE1394 Controller:

Cette option permet d'activer ou de désactiver le contrôleur IEEE 1394.

3-6. Power Management Setup

Phoenix - Award WorkstationBIOS CMOS Setup Utility		
Power Management Setup		
ACPI Suspend Type	S3 (Suspend-to-RAM)	Item Help
- USB Resume from S3	Enabled	
Power Button Function	Instant-Off	
Wake-Up by PME# of PCI	Enabled	
Wake-Up by Alarm	Disabled	
X - Date (of Month) Alarm	0	
X - Time (hh:mm:ss) Alarm	0 : 0 : 0	
POWER ON Function	BUTTON ONLY	
X - KB Power ON Password	Enter	
X - Hot Key Power ON	Ctrl-F1	
Restore on AC Power Loss	Power Off	
↑ ↓ : Move Enter : Select +/- /PU/PD : Value F10 : Save ESC : Exit F1 : General Help F5 : Previous Values F6 : Fail-Safe Defaults F7 : Optimized Defaults		

ACPI Suspend Type:

Cet élément sélectionne le type de mode Suspendre.

[S1(PowerOn-Suspend)]: Active la fonction "Suspendre Mise sous tension".

[S3(Suspend-To-RAM)]: Active la fonction "suspendre RAM".

* USB Resume from S3:

Lorsque la valeur choisie est [Enabled] (Activé), cette option vous permet d'utiliser un périphérique USB pour réveiller un système qui se trouve dans l'état S3 (STR – Suspend To RAM). Cette option ne peut être configurée que si la valeur attribuée à l'option "ACPI Suspend Type" est [S3(STR)].

Power Button Function:

Deux items sont disponibles: Instant-Off → Delay 4 Sec. La valeur par défaut est *Instant-Off*. Cette fonction, activée par une pression de plus de quatre secondes sur le bouton de mise en route alors que le système est en état de marche, transitionne le système vers un état de Soft-Off (extinction par logiciel). Ceci est appelé le power button over-ride.

Wakeup by PME# of PCI:

Deux options sont disponibles: Activé → Désactivé. La valeur par défaut est *Désactivé*. Lorsque cet élément est défini sur *Activé*, tout événement affectant les cartes PCI (PME) réveillera le système mis en veille.

Wake-Up by Alarm:

Deux options sont disponibles: Désactivé → Activé. La valeur par défaut est *Désactivé*. Lorsque cet élément est défini sur *Activé*, vous pouvez définir la date et l'heure à laquelle l'alarme du RTC (real-time clock) réveillera le système depuis le mode Suspension.

*** Date (of Month) Alarm/ Time (hh:mm:ss) Alarm:**

Vous pouvez régler la Date(mois) de l'alarme et l'heure de l'alarme (hh:mm:ss). N'importe quel événement se produisant réveillera le système qui a été arrêté.

Power On Function:

Cette option vous permet de sélectionner comment vous voulez que votre système soit mis sous tension.

[Password]: Utiliser un mot de passe pour mettre le système sous tension, sélectionnez cette option et appuyez sur <Entrée>. Tapez votre mot de passe. Vous pouvez taper jusqu'à 5 caractères. Tapez exactement le même mot de passe pour le confirmer, puis appuyez sur <Entrée>.

[Hot KEY]: Utiliser n'importe laquelle des touches de fonctions entre <F1> et <F12> pour mettre le système sous tension.

[Mouse Left]: Cliquer deux fois avec le bouton gauche de la souris pour mettre le système sous tension.

[Mouse Right]: Cliquer deux fois avec le bouton droit de la souris pour mettre le système sous tension.

[Any KEY]: Utiliser n'importe quelle touche du clavier pour mettre le système sous tension.

[BUTTON ONLY]: Utiliser uniquement le bouton alimentation pour mettre le système sous tension.

[Keyboard 98]: Utiliser le bouton de mise sous tension sur un clavier compatible "Keyboard 98" pour mettre le système sous tension.

*** KB Power On Password:**

Lorsque vous pressez la touche <Entrée>, vous pouvez entrer le mot de passe que vous désirez. Une fois cela effectué, vous aurez besoin de sauvegarder vos définitions et de laisser le menu de définition du BIOS relancer votre système. La prochaine fois que vous éteindrez votre ordinateur, vous ne pourrez plus utiliser le bouton d'allumage pour allumer votre ordinateur. Vous aurez besoin d'entrer le mot de passe pour ce faire.

*** Hot Key Power On:**

Quinze options sont disponibles: Ctrl+F1 ~ Ctrl+F12, Allumage, Réveil et Toute Touche. La valeur par défaut est *Ctrl+F1*. Vous pouvez choisir l'HotKey que vous désirez pour allumer votre ordinateur.

Restore on AC Power Loss:

Cette option permet de sélectionner la mesure prise par le système en cas de défaillance de l'alimentation secteur.

[Power Off]: Lorsque le courant revient après une défaillance de l'alimentation secteur, le système reste hors tension. Vous devez appuyer sur le bouton Alimentation pour remettre le système sous tension.

[Power On]: Lorsque le courant revient après une défaillance de l'alimentation secteur, le système est automatiquement remis sous tension.

[Last State]: Lorsque le courant revient après une défaillance de l'alimentation secteur, le système retourne dans l'état dans lequel il se trouvait au moment de la défaillance de l'alimentation. Si le système était hors tension lorsque la défaillance de l'alimentation secteur s'est produite, le système reste hors tension lorsque le courant revient. Si le système était sous tension lorsque la défaillance de l'alimentation s'est produite, le système est remis sous tension lorsque le courant revient.

3-7. PnP/PCI Configurations

Phoenix - Award WorkstationBIOS CMOS Setup Utility PnP/PCI Configurations		
Resources Controlled By	Auto (ESCD)	Item Help
x IRQ Resources	Press Enter	
PCI/VGA Pallette Snoop	Disbaled	
PIRQ_0 Use IRQ No.	Auto	
PIRQ_1 Use IRQ No.	Auto	
PIRQ_2 Use IRQ No.	Auto	
PIRQ_3 Use IRQ No.	Auto	
** PCI Express relative items **		
Maximum Payload Size	4096	
↑ ↓ :Move Enter:Select +/-/PU/PD:Value F10:Save ESC:Exit F1:General Help F5: Previous Values F6: Fail-Safe Defaults F7: Optimized Defaults		

Resources Controlled By:

Cette option permet de configurer tous les périphériques d'amorçage et compatibles Plug-and-Play.

[Auto(ESCD)]: Le système détectera automatiquement les paramètres.

[Manual]: Choisissez les ressources ISQ spécifiques dans le menu "Ressources IRQ".

↳ IRQ Resources:

Cliquez sur la touche<Entrer> pour entrer dans le sous-menu:

Cette option permet d'attribuer aux interruptions système soit la valeur [PCI Device] (Périphérique PCI), soit la valeur [Reserved] (Réservé).

Phoenix - Award WorkstationBIOS CMOS Setup Utility PnP/PCI Configurations		
IRQ-4 assigned to	PCI Device	
IRQ-5 assigned to	PCI Device	
IRQ-7 assigned to	PCI Device	
IRQ-10 assigned to	PCI Device	
IRQ-11 assigned to	PCI Device	
IRQ-12 assigned to	PCI Device	
↑ ↓ :Move Enter:Select +/-/PU/PD:Value F10:Save ESC:Exit F1:General Help F5: Previous Values F6: Fail-Safe Defaults F7: Optimized Defaults		

↵ Retour au Menu de PnP/PCI Configurations:

PCI/VGA Palette Snoop:

Cette option permet de déterminer si les cartes MPEG ISA/VESA VGA peuvent ou non fonctionner avec PCI/VGA.

[Enabled]: Les cartes MPEG ISA/VESA VGA fonctionnent avec PCI/VGA.

[Disabled]: Les cartes MPEG ISA/VESA VGA ne fonctionnent pas avec PCI/VGA.

PIRQ 0 Use IRQ No. ~ PIRQ 3 Use IRQ No.:

Cet élément spécifie manuellement ou automatiquement le numéro IRQ des périphériques installés dans les fentes PCI

Maximum Payload Size:

Cet item permet de régler la taille TLP payload maximum pour les périphériques PCI Express.

3-8. Load Fail-Safe Defaults

Cette option charge les valeurs du BIOS par défaut pour le fonctionnement minimal le plus stable possible du système.

3-9. Load Optimized Defaults

Cette option charge les valeurs du BIOS par défaut qui sont les réglages d'usine pour un fonctionnement optimal du système.

3-10. Set Password

Cette option protège la configuration BIOS ou restreint l'accès à l'ordinateur lui-même.

3-11. Save & Exit Setup

Cette option enregistre vos sélections et quitte le menu de configuration du BIOS.

3-12. Exit Without Saving

Cette option quitte le menu de configuration du BIOS sans enregistrer aucun changement.

Pour plus d' informations:

WWW.ABIT.COM.TW

WWW.FATAL1TY.COM

Appendice A. Installation des Pilotes NVIDIA nForce Chipset

Remarque: Veuillez installer ce pilote NVIDIA nForce Chipset en premier, juste après avoir installé le système d'exploitation Windows.

Les procédures d'installation et captures d'écran présentes dans cette section sont basées sur le système d'exploitation Windows XP. Pour ce qui concerne les autres systèmes d'exploitation, veuillez suivre leurs instructions à l'écran respectivement.

Insérez le CD contenant le pilote et l'utilitaire dans le lecteur de CD-ROM, il doit exécuter automatiquement le programme d'installation. Dans le cas contraire, double-cliquez sur le fichier exécutable dans le répertoire principal du CD pour accéder au menu d'installation.

Une fois que vous serez entré dans le menu d'installation, déplacez votre curseur sur l'onglet [Pilotes]. Cliquez sur [nVidia nForce Chipset Driver[32bit]. L'écran suivant apparaîtra.

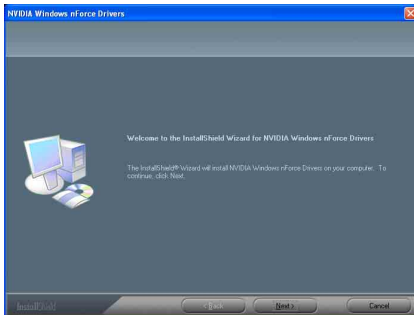

1. Cliquez sur [Next].

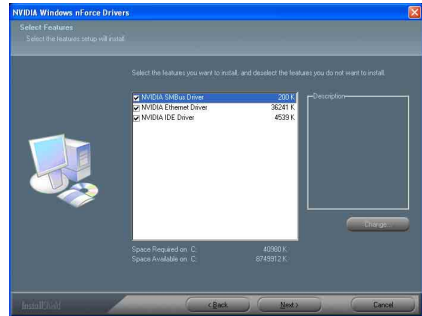

2. Cliquez sur [Next].

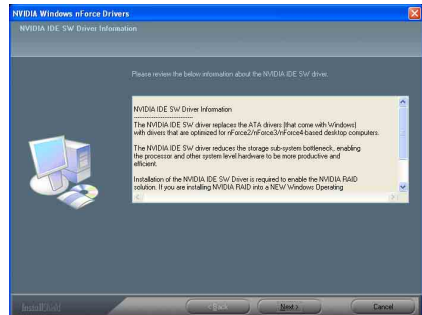

3. Cliquez sur [Next].

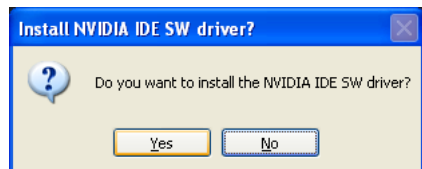

4. Cliquez sur [Yes].

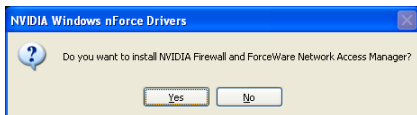

5. Cliquez sur [Yes].

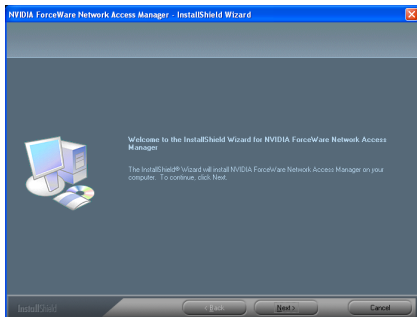

6. Cliquez sur [Next].

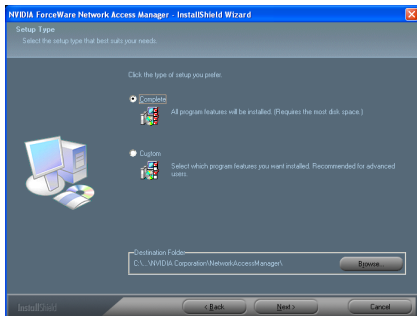

7. Cliquez sur [Next].

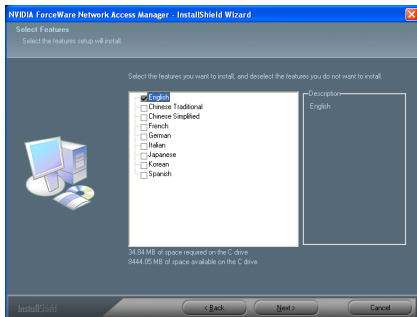

8. Cliquez sur [Next].

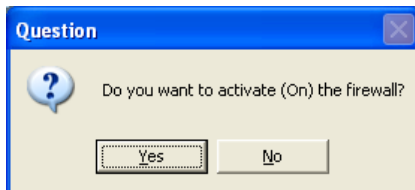

9. Cliquez sur [Yes].

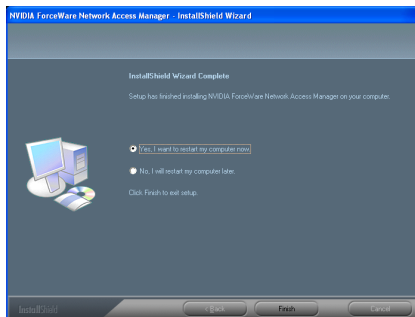

10. Choisissez [Yes, I want to restart my computer now.] et cliquez sur [Finish] pour finir l'installation.

Appendice B. Installation des Pilotes Audio

Les procédures d'installation et captures d'écran présentes dans cette section sont basées sur le système d'exploitation Windows XP. Pour ce qui concerne les autres systèmes d'exploitation, veuillez suivre leurs instructions à l'écran respectivement.

Insérez le CD contenant le pilote et l'utilitaire dans le lecteur de CD-ROM, il doit exécuter automatiquement le programme d'installation. Dans le cas contraire, double-cliquez sur le fichier exécutable dans le répertoire principal du CD pour accéder au menu d'installation.

Une fois que vous serez entré dans le menu d'installation, déplacez votre curseur sur l'onglet [Pilote]. Cliquez sur [Realtek Audio Driver]. L'écran suivant apparaîtra.

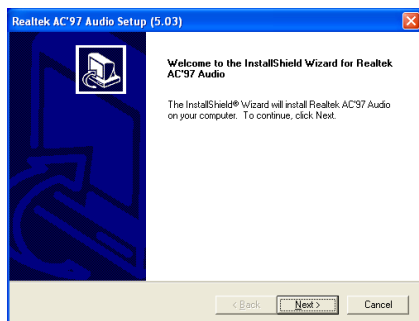

1. Cliquez sur [Next].

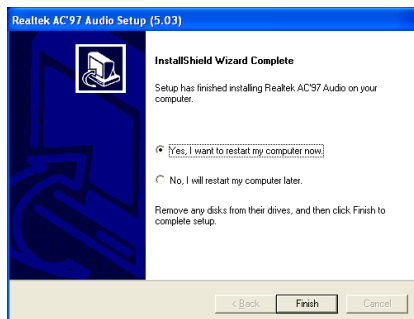

2. Choisissez [Yes, I want to restart my computer now] et cliquez sur [Finish] pour finir l'installation.

Pour plus d' informations:

WWW.ABIT.COM.TW

WWW.FATALITY.COM

Appendice C. Installation des Pilotes USB 2.0

Remarque: L'installation pour le pilote USB 2.0 pour Windows XP ou Windows 2000 est actuellement disponible par mise à jour du dernier Service Pack à partir du site web de Microsoft.

Pour plus d' informations:

WWW.ABIT.COM.TW

WWW.FATAL1TY.COM

Appendice D. Installation des Pilotes AMD64 Processor

Les procédures d'installation et captures d'écran présentes dans cette section sont basées sur le système d'exploitation Windows XP. Pour ce qui concerne les autres systèmes d'exploitation, veuillez suivre leurs instructions à l'écran respectivement.

Insérez le CD contenant le pilote et l'utilitaire dans le lecteur de CD-ROM, il doit exécuter automatiquement le programme d'installation. Dans le cas contraire, double-cliquez sur le fichier exécutable dans le répertoire principal du CD pour accéder au menu d'installation.

Une fois que vous serez entré dans le menu d'installation, déplacez votre curseur sur l'onglet [Drivers]. Cliquez sur [AMD64 Processor Driver]. L'écran suivant apparaîtra.

REMARQUE: Pour le système d'exploitation Windows 2000, ce bouton [AMD Athlon 64 Processor Driver] sera remplacé par [AMD Cool'n'Quiet Software].

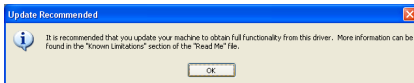

1. Cliquez sur [OK].

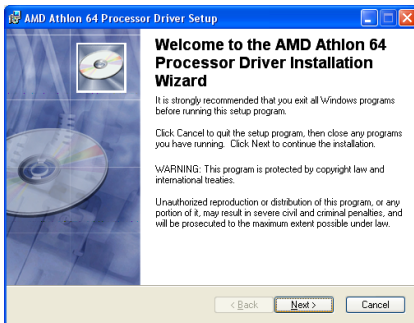

2. Cliquez sur [Next].

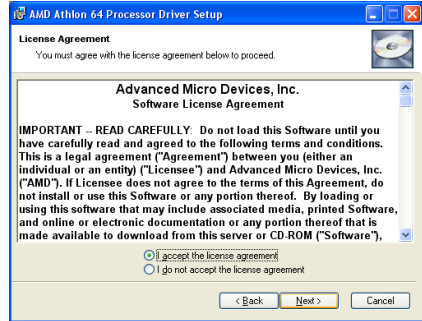

3. Cochez l'item "I accept the license agreement [J'accepte l'accord de licence]". Cliquez sur [Next] pour passer à l'étape suivante.

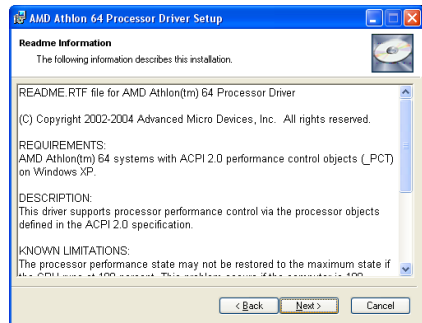

4. Cliquez sur [Next].

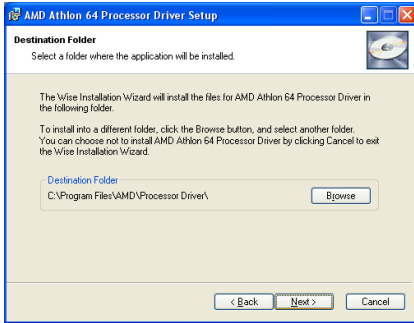

5. Cliquez sur [Next].

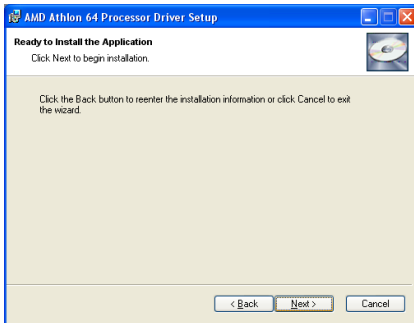

6. Cliquez sur [Next].

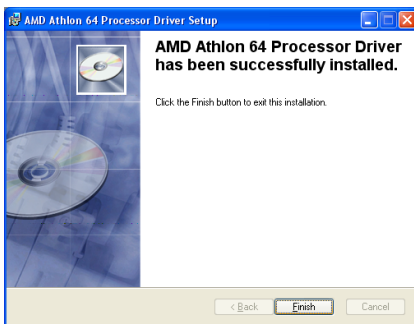

7. Cliquez sur [Finish].

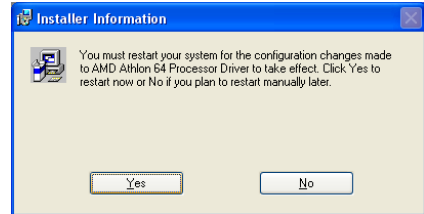

8. Cliquez sur [Yes]

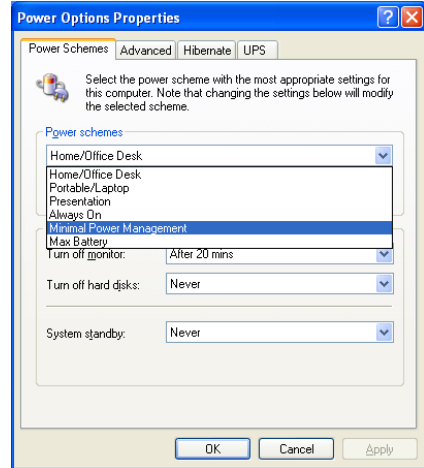

9. Une fois le système redémarré, ouvrez “Options d'alimentation”[Power Options] dans le panneau de configuration et choisissez le mode d'alimentation “Gestion d'énergie minimum [Minimal Power Management]” pour activer la fonction Cool ‘n’ Quiet.

REMARQUE: Dans les systèmes Windows 2000 ou ME, un onglet Cool ‘n’ Quiet apparaîtra dans “Options d'alimentation”[Power Options] lorsque le logiciel Cool ‘n’ Quiet pour Windows 2000 et ME est installé. Pour que Cool ‘n’ Quiet soit activé, vous devez le régler sur le “Mode Automatique [Automatic Mode]”.

Appendice E. Installer l'utilitaire μ Guru ABIT

Les procédures d'installation et captures d'écran présentes dans cette section sont basées sur le système d'exploitation Windows XP. Pour ce qui concerne les autres systèmes d'exploitation, veuillez suivre leurs instructions à l'écran respectivement.

Insérez le CD contenant le pilote et l'utilitaire dans le lecteur de CD-ROM, il doit exécuter automatiquement le programme d'installation. Dans le cas contraire, double-cliquez sur le fichier exécutable dans le répertoire principal du CD pour accéder au menu d'installation.

Une fois que vous serez entré dans le menu d'installation, déplacez votre curseur sur l'onglet [ABIT Utility]. Cliquez sur [ABIT μ Guru]. L'écran suivant apparaîtra.

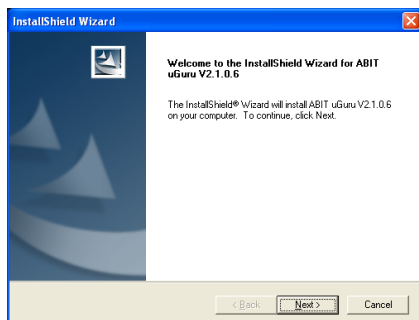

1. Cliquez sur [Next].

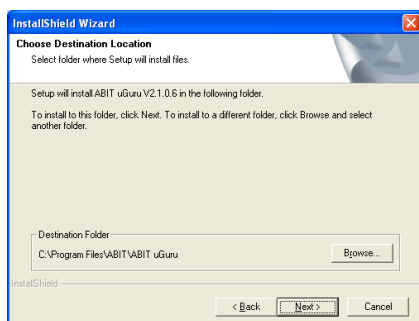

2. Cliquez sur [Next].

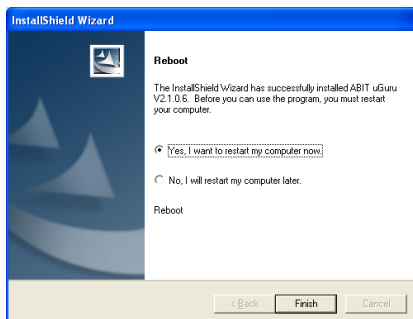

3. Choisissez [Yes, I want to restart my computer now.] et cliquez sur [Finish] pour finir l'installation.

Pour plus d' informations:

WWW.ABIT.COM.TW

WWW.FATAL1TY.COM

Appendice F. Disquette AN8 NVRAid

Si vous avez perdu ou endommagé le Disque du Pilote SATA fourni, utilisez la Disquette AN8 NVRAid pour en créer un autre.

Les procédures d'installation et captures d'écran présentes dans cette section sont basées sur le système d'exploitation Windows XP. Pour ce qui concerne les autres systèmes d'exploitation, veuillez suivre leurs instructions à l'écran respectivement.

Insérez le CD contenant le pilote et l'utilitaire dans le lecteur de CD-ROM, il doit exécuter automatiquement le programme d'installation. Dans le cas contraire, double-cliquez sur le fichier exécutable dans le répertoire principal du CD pour accéder au menu d'installation.

Une fois que vous serez entré dans le menu d'installation, déplacez votre curseur sur l'onglet [ABIT Utility]. Cliquez sur [AN8 NVRAid Floppy Disk]. L'écran suivant apparaîtra.

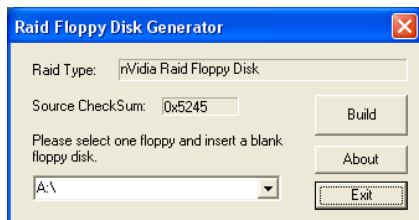

1. Insérez une disquette vierge dans le lecteur de disquettes sélectionné puis cliquez sur [Build].

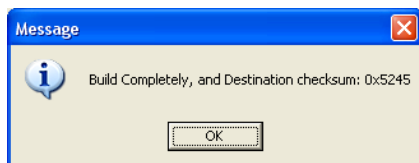

2. Cliquez sur [OK] pour terminer la construction du Disque du Pilote SATA.

Pour plus d' informations:

WWW.ABIT.COM.TW

WWW.FATALITY.COM

Appendice G. Définition des codes POST

Définition des codes POST AWARD:

POST (hex)	Description
CF	Test des fonctionnalités de Lecture/Ecriture de la CMOS
C0	Initialisation du chipset en avance: -Désactive la shadow RAM -Désactive le cache niveau 2 (socket 7 ou inférieur) -Programme les données du registre de base du chipset
C1	Détection de la mémoire -Détection automatique de la taille, du type et de l'ECC de la DRAM -Détection automatique du cache niveau 2 (socket 7 ou inférieur)
C3	Etend le code compressé du BIOS à la DRAM
C5	Déclenche le chipset hook pour copier le BIOS vers la shadow RAM E000 & F000
01	Etend les codes Xgroup situés à l'adresse physique 1000:0
03	Interrupteur initial Superio Early Init
05	1. Ecran vide 2. Témoin d'effacement des erreurs de la CMOS
07	1. Efface l'interface 8042 2. Initialise le test autonome 8042
08	1. Teste le contrôleur de clavier spécifique pour les puces Super E/S Winbond 977 series 2. Active l'interface clavier
0A	1. Désactive l'interface souris PS/2 (optionnelle) 2. Détecte automatiquement les ports clavier et souris à la suite d'une bascule port et interface (optionnel) 3. Réinitialise le clavier pour les puces Super E/S Winbond 977 series
0E	Teste le segment shadow F000h pour voir s'il peut être lu ou écrit. Si le test échoue, émission d'un bip continu par le haut-parleur.
10	Détecte automatiquement le type de flash pour charger les codes adaptés de Lecture/Ecriture flash dans la zone d'exécution en F000 pour le support ESCD & DMI
12	Utilise l'algorithme l's pour vérifier l'interface du circuit de la CMOS. Règle également l'état d'alimentation de l'horloge en temps réel, puis vérifie l'override
14	Programme les valeurs par défaut dans le chipset. Les valeurs par défaut du chipset sont MODBINable par les clients OEM
16	Générateur d'horloge initiale sur carte si Early_Init_Onboard_Generator est défini. Voir aussi POST 26.
18	Détecte les informations relatives au processeur y compris la marque, le type SMI (Cyrix ou Intel) et le niveau du processeur (586 ou 686)
1B	Tableau des vecteurs d'interruption initiaux. Si rien de particulier n'est spécifié, toutes les interruptions matérielles sont dirigées vers SPURIOUS_INT_HDLR & les interruptions logicielles vers SPURIOUS_soft_HDLR.
1D	Interrupteur initial EARLY_PM_INIT
1F	Charge la matrice du clavier (plate-forme d'ordinateur portable)
21	Initialisation HPM (plate-forme d'ordinateur portable)
23	1. Contrôler la validité de la valeur RTC : p.ex. une valeur de 5Ah est une valeur non valide pour RTC minute. 2. Charger les paramètres CMOS dans la pile BIOS. Si le total de contrôle CMOS échoue, utiliser à la place la valeur par défaut.

24	Préparer la mappe des ressources BIOS pour l'utilisation de PCI et PnP. Si l'ESCD est valable, tenez compte des informations d'ancienne version d'ESCD.
25	Initialisation PCI avancée : -Enumérer le numéro de bus PCI. -Affecter la mémoire et les ressource E/S -Rechercher un périphérique VGA valable et VGA BIOS, et le placer dans C000:0
26	1. Si Early_Init_Onboard_Generator n'est pas défini, initialisation du générateur d'horloge sur carte. Désactiver les ressources d'horloge correspondantes pour les emplacements PCI & DIMM vides. 2. Initialisation PWM sur carte 3. Initialisation des périphériques moniteur de matériel sur carte
27	Initialise le buffer INT 09
29	1. Programme MTRR interne UC (P6 & PII) pour adresse mémoire 0-640K. 2. Initialiser l' APIC pour UC de classe Pentium. 3. Programmer le chipset initial en fonction de la configuration CMOS. Exemple : contrôleur IDE sur carte. 4. Mesurer la vitesse de l'UC.
2B	Invoquer BIOS Vidéo
2D	1. Initialiser la police des langues en deux octets (optionnel) 2. Afficher les informations sur l'OSD, avec titre Award, type d'UC, vitesse de l'UC, logo plein écran.
33	Réinitialiser clavier si Early_Reset_KB est défini, p.ex. puces Super E/S série Winbond 977. Voir aussi POST 63.
35	Tester Canal DMA 0
37	Tester Canal DMA 1.
39	Tester registres de page DMA.
3C	Teste 8254
3E	Teste les bits du masque d'interruption 8259 pour le canal 1
40	Teste les bits du masque d'interruption 8259 pour le canal 2
43	Teste la fonctionnalité 8259
47	Initialise le slot EISA
49	1. Calcule le total de la mémoire en testant le dernier double mot de chaque page à 64K 2. Programme l'attribution des écritures pour processeurs K5 d'AMD
4E	1. Programme le MTRR du processeur M1 2. Initialise la cache niveau 2 pour les processeurs de classe P6 et programme le processeur en accord avec des limites de cache appropriées 3. Initialise l'APIC pour les processeurs de classe P6 4. Sur plate-forme MP, règle les limites du cache aux valeurs inférieures au cas où les limites de cache entre chaque processeur sont différentes
50	Initialise l'USB
52	Teste toutes les mémoires (efface toutes les mémoires étendues à 0)
53	Effacer le mot de passe en fonction du cavalier matériel (optionnel)
55	Affiche le nombre de processeurs (plate-forme fonctionnant avec multiprocesseurs)
57	Affiche le logo PnP Initialisation anticipée ISA PnP -Assigne le CSN à chaque périphérique compatible ISA PnP
59	Initialise le code Anti-Virus Trend combiné
5B	(Caractéristique optionnelle) Affiche le message d'accès à l'AWDFLASH.EXE depuis la disquette (optionnelle)
5D	1. Initialiser Init_Onboard_Super_IO 2. Initialiser Init Onboard AUDIO
60	Bon pour accéder à l'utilitaire de Setup; i.e. les utilisateurs peuvent accéder à l'utilitaire de

	réglage de la CMOS sans avoir à attendre jusqu'au POST
63	Réinitialiser clavier si Early_Reset KB n'est pas défini
65	Initialise la Souris PS/2
67	Prépare les informations relatives à la taille mémoire pour les appels de fonctions: INT 15h ax=E820h
69	Passe en cache niveau 2
6B	Programme les registres du chipset en fonction des items décrits dans le tableau de Réglage & Configuration Automatique
6D	1. Assigne les ressources à tous les périphériques compatibles ISA PnP 2. Assigne automatiquement les ports aux ports COM intégrés si l'item correspondant dans le Setup est réglé sur "AUTO"
6F	1. Initialise le contrôleur de disquette 2. Règle les champs correspondants au lecteur de disquettes sur 40:matériel
75	Détecte et installe tous les périphériques IDE: Disque dur, LS120, ZIP, CDROM ...
76	(Caractéristique optionnelle) Accès à l'AWDFLASH.EXE lorsque: -l'AWDFLASH est détecté dans le lecteur de disquette -les touches ALT+F2 sont pressées
77	Détecte les ports série et les ports parallèle.
7A	Détecte et installe le coprocesseur
7C	Initialiser la protection en écriture du disque dur
7F	Revient en mode texte si le logo à plein écran est supporté -Si des erreurs se produisent, effectue un compte rendu des erreurs et attend une pression sur les touches -Si aucune erreur ne s'est produite ou si la touche F1 est pressée pour continuer: Efface le logo personnalisé ou le logo EPA
E8POST.ASM démarre	
82	1. Active la gestion d'énergie pour le chipset 2. Récupère le fond de texte utilisé par le logo EPA (pas pour le logo en plein écran) 3. Si un mot de passe a été créé, demande le mot de passe
83	Enregistre toutes les données de la pile vers la CMOS
84	Initialise les périphériques de démarrage compatibles ISA PnP
85	1. Initialisation finale USB 2. Rebasculer l'écran en mode texte
87	NET PC : Construire la structure SYSID
89	1. Affecter les IRQ aux périphériques PCI 2. Configurer la table ACPI en haut de la mémoire.
8B	1. Invoquer toutes les ROM de carte ISA 2. Invoquer toutes les ROM PCI (à l'exception de VGA)
8D	1. Activer/Désactiver le contrôle de parité en fonction de la configuration CMOS 2. Initialisation APM
8F	Supprimer bruit des IRQ
93	Lit les informations relatives au secteur de démarrage du disque dur pour le code Anti-Virus Trend
94	1. Activer le cache L2 2. Programmer l'économie en lumière du jour 3. Programmer la vitesse d'amorçage 4. Initialisation finale du chipset. 5. Initialisation finale de la gestion de l'alimentation 6. Effacer l'écran et afficher le tableau de résumé 7. Programmer l'allocation d'écriture K6 8. Programmer la combinaison d'écriture P6

95	Mise à jour LED clavier et vitesse répétition
96	1. Construit le tableau MP 2. Construit et met à jour l'ESCD 3. Règle le siècle de la CMOS à 20h ou 19h 4. Charge l'heure de la CMOS vers le minuteur DOS 5. Construit la table de routage MSIRQ
FF	Tentative de démarrage (INT 19h)

Définition des codes POST AC2003:

POST (hex)	Description
Séquence de mise sous tension	
8.1.	Lancer la séquence de mise sous tension
8.2.	Activer l'alimentation électrique ATX.
8.3.	Alimentation électrique ATX. prête
8.4.	Tension DDR prête
8.5.	Configuration PWM pour tension du tore de l'UC
8.6.	Assertion PWM pour tension du tore de l'UC
8.7.	Contrôler la tension de tore de l'UC
8.8.	Tension tore de l'UC prête
8.9.	IC générateur d'horloge initiale
8.A.	Tension chipset North Bridge prête
8.B.	Tension AGP prête
8.C.	Tension 3VDUAL prête
8.D.	Tension 2,5 V VDDA prête
8.D.	Tension GMCHVTT prête
8.E.	Contrôler la vitesse du ventilateur de l'UC
8.F.	Assertion toutes alimentations prêtes
9.0.	Terminer le processus d'initialisation uGuru AWARD BIOS prend en charge la tâche d'amorçage
Séquence de mise hors tension	
9.1.	Lancement de la séquence de mise hors tension
9.2.	Dé-Assertion toutes alimentations
9.3.	Dé-Assertion mise sous tension
9.4.	Dé-Assertion alimentation bus LDT
9.5.	Dé-Assertion PWM pour tension tore UC
9.6.	Dé-Assertion tension tore UC
9.7.	Contrôler la tension de tore de l'UC
9.8.	Dé-Assertion vers alimentation électrique ATX.
9.9.	Fin de la séquence mise hors tension
Autres	
F.0.	Bouton de réinitialisation
F.1.	Réinitialisation SoftMenu
F.2.	Délai de séquence de mise sous tension
F.3.	Délai de séquence de mise hors tension

Remarque: La virgule décimale s'allume lors de l'exécution de l'action POST AC2003.

Appendice H. Assistance Technique

Q & R:

Q: Faut-il que je nettoie les données du CMOS avant d'installer une nouvelle carte mère dans mon système?

R: Oui, nous vous recommandons fortement de nettoyer les données du CMOS avant d'installer une nouvelle carte mère. Veuillez déplacer le cavalier du CMOS de sa position par défaut 1-2 vers la position 2-3 pendant quelques secondes avant de la remettre à sa position originale. Quand vous démarrez votre système pour la première fois, suivez les instructions du manuel de l'utilisateur pour charger les valeurs optimales par défaut.

Q: Si mon système plante durant la mise à jour du BIOS ou si je me trompe de configuration pour mon CPU, que dois-je faire?

R: Dans les deux cas, veuillez toujours nettoyer les données du CMOS avant de démarrer votre système.

Q. Après avoir essayé un over-clocking ou des définitions non-standards dans le BIOS, le système n'arrive pas à se lancer et rien n'est affiché sur l'écran. La carte-mère est-elle morte? Ai-je besoin de la renvoyer à l'endroit de l'achat? ou dois-je effectuer une procédure RMA ?

R: Un changement de certaines des définitions sur un over-clocking ou un état non-standard n'endommage pas la carte-mère de façon permanente. Nous vous conseillons de suivre les trois méthodes de dépannage ci-dessous pour décharger les données CMOS et restaurer l'état par défaut du matériel. Cela permettra à la carte-mère de travailler de nouveau; vous n'avez donc pas besoin de renvoyer votre carte-mère à l'endroit où vous l'avez acheté ni d'effectuer une procédure RMA.

1. Eteignez l'unité du circuit électrique puis rallumez après une minute. S'il n'y a pas de bouton, enlevez le cordon électrique pendant une minute et rebranchez-le.

Pressez la touche <Insérer> sur le clavier sans le relâcher, puis pressez le bouton d'allumage pour lancer le système. Si cela fonctionne, desserrez la touche <Insérer> ainsi que la touche pour passer dans la page de programmation du BIOS pour effectuer les définitions correctes.

Si cela ne marche toujours pas, répétez trois fois l'Etape 1 ou essayez l'Etape 2.

2. Eteignez l'unité du circuit électrique ou débranchez le cordon électrique, puis ouvrez le châssis. Il y a un cavalier CCMOS près de la pile. Changez la position du cavalier depuis le défaut 1-2 vers 2-3 pendant une minute pour décharger les données CMOS, puis remettez sur le défaut 1-2.

Refermez le châssis et rallumez l'unité du circuit électrique ou branchez le cordon électrique. Pressez le bouton d'allumage pour lancer le système. Si cela fonctionne, pressez la touche la touche pour passer dans la page de programmation du BIOS afin d'effectuer les définitions correctes.

Si cela ne marche pas, essayez l'Etape 3.

3. Selon la même procédure que l'Etape 2, débranchez les connecteurs électriques ATX depuis la carte-mère et enlevez la pile de la carte-mère durant le déchargement du CMOS.

Q: Comment puis j'obtenir une réponse rapide à ma requête de support technique?

R: Assurez vous le suivre le formulaire guide présent dans la section "Formulaire de Support Technique" de ce manuel.

Dans le but d'aider notre personnel du support technique à rapidement identifier le problème de votre carte mère et à vous répondre le plus rapidement possible et le plus efficacement possible, avant de remplir le formulaire de support technique, veuillez éliminer tout périphérique n'étant pas lié au problème et indiquer sur le formulaire les périphériques clés. Faxez ce formulaire à votre revendeur ou à votre distributeur dans le but de bénéficier de notre support technique. (Vous pouvez vous référer aux exemples donnés plus bas)

Exemple 1:

Avec un système incluant: Carte mère (avec CPU, DRAM, COAST...) HDD, CD-ROM, FDD, CARTE VGA, CARTE MPEG, CARTE SCSI, CARTE SON, etc. Une fois le système assemblé, si vous ne pouvez pas démarrer, vérifiez les composants clés de votre système en utilisant la procédure décrite plus bas. Dans un premier temps, enlevez toutes les cartes exceptées la carte VGA, et essayez de redémarrer.

Si vous ne pouvez toujours pas démarrer: Essayez d'installer une autre marque/modèle de carte VGA et regardez si le système démarre. Si ce n'est toujours pas le cas, notez le modèle de la carte VGA, le modèle de la carte mère, le numéro d'identification du BIOS, le CPU sur le formulaire du support technique et décrivez le problème dans l'espace réservé à cet effet.

Si vous pouvez démarrer: Réinsérez toutes les cartes d'interface que vous aviez enlevées une par une et essayez de démarrer à chaque fois que vous remettez une carte, jusqu'à ce que le système ne redémarre plus encore une fois. Gardez la carte VGA et la carte d'interface qui cause le problème sur la carte mère, enlevez toutes autres cartes ou périphériques, et redémarrez encore une fois. Si vous ne pouvez toujours pas démarrer, notez les informations liées aux deux cartes restantes dans l'espace Add-On Card, et n'oubliez pas de mentionner le modèle de la carte mère, la version, le numéro d'identification du BIOS, CPU (référez-vous aux instructions principales), et donnez une description du problème.

Exemple 2:

Avec un système incluant la carte mère, (avec le CPU, DRAM, COAST...) HDD, CD-ROM, FDD, CARTE VGA, CARTE RESEAU, CARTE MPEG, CARTE SCSI, CARTE SON, après assemblage de tout cela et après avoir installé le pilote de la carte son, quand vous redémarrez l'ordinateur, ce dernier se réinitialise tout seul. Ce problème peut être causé par les pilotes de la carte son. Durant le démarrage du DOS ... Procédure, appuyez sur la touche SHIFT (BY-PASS), pour passer le CONFIG.SYS et l'AUTOEXEC.BAT; éditez le CONFIG.SYS avec un éditeur de texte, et devant la ligne de fonction qui charge le pilote de la carte son, ajoutez une remarque REM, dans le but de désactiver le chargement de ce pilote. Regardez l'exemple plus bas.

```
CONFIG.SYS:
DEVICE=C:\DOS\HIMEM.SYS
DEVICE=C:\DOS\EMM386.EXE HIGHSCAN
DOS=HIGH, UMB
FILES=40
BUFFERS=36
REM DEVICEHIGH=C:\PLUGPLAY\DWCFGMG.SYS
LASTDRIVE=Z
```

Redémarrez le système. Si le système démarre sans problème, vous pouvez être sûr que le pilote de la carte son était en cause. Notez les informations concernant la carte son, le modèle de la carte mère, le numéro d'identification du BIOS sur le formulaire du support technique (référez-vous aux instructions principales) et décrivez le problème dans l'espace prévu à cet effet.

Nous vous montrerons comment remplir ce "Formulaire de Support Technique".

Recommandations principales...

Pour remplir-le ‘Formulaire d’Assistance Technique’, reportez-vous aux recommandations principales décrites pas à pas ci-après:

- MODELE:** Notez le numéro du modèle se trouvant dans votre manuel d'utilisateur.
Exemple: FatalIty AN8, AN8-3rd Eye, AN8, AN8-V.
- Le numéro du modèle de la carte mère (REV):** Notez le numéro du modèle de la carte mère étiquetée de la manière ‘REV: *.*.*’.
Exemple: REV: 1.01

- L'identification du BIOS et le numéro de la pièce:** Lisez les messages s'affichant sur l'écran.

- DRIVER REV:** Notez le numéro de version du pilote indiqué sur la disquette de driver (s'il y en a) en tant que ‘Release *.*.*’.

Exemple:

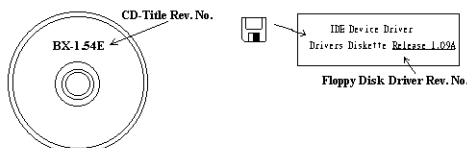

- SYSTEME**

D'EXPLOITATION/APPLICATIONS UTILISEES: Indiquez le système d'exploitation et les applications que vous utilisez sur le système.

Exemple: MS-DOS[®] 6.22, Windows[®] 95, Windows[®] NT...

- MICROPROCESSEUR:** Indiquez la marque et la vitesse (MHz) de votre microprocesseur.
Exemple: (A) Dans la zone ‘Marque’, écrivez ‘Intel’; dans celle de ‘Spécifications’, écrivez ‘Pentium[®] 4 1.9GHz’.
- ISQUE DUR:** Indiquez la marque et les spécifications de votre HDD(s), spécifiez si le HDD utilise IDE1 ou IDE2. Si vous connaissez la capacité de disque, indiquez la et cochez (‘✓’) ‘’; au cas où vous ne donneriez aucune indication sur ce point, nous considérons que votre HDD est du ‘IDE1’ Master.

Exemple: Dans la zone ‘HDD’, cochez le carré; dans la zone ‘Marque’, écrivez ‘Seagate’; dans la zone ‘Spécifications’, écrivez ‘ST31621A (1.6GB)’.

- CD-ROM Drive:** Indiquez la marque et les spécifications de votre CD-ROM drive, spécifiez s'il utilise du type de IDE1 ou IDE2, et cochez (‘✓’) ‘’; au cas où vous ne donneriez aucune indication, nous considérons que votre CD-ROM est du type de ‘IDE2’ Master.

Exemple: Dans la zone ‘CD-ROM drive’, cochez le carré; dans la zone ‘Marque’, écrivez ‘Mitsumi’; dans la zone ‘Spécifications’, écrivez ‘FX-400D’.

- System Memory (DDR SDRAM):** Indiquez la marque et les spécifications (DDR DIMM) de votre mémoire système. Tels: Densité (**Density**), Description (**Description**), Composants du Module (**Module Components**), Numéro de pièce du Module (**Module Part Number**), Délai de Latence (**CAS Latency**), Vitesse en MHz (**Speed**). Par exemple:

Dans l'espace Marque, inscrivez ‘Micron’, dans la zone spécifications inscrivez:

Density: 128MB, **Description:** SS 16 Megx72 2.5V ECC Gold, **Module Components:** (9) 16 Megx 8, **Module Part Number:** MT9VDDT1672AG, **CAS Latency:** 2, **Speed (MHz):** 200 MHz.

Merci de nous donner des informations détaillées sur votre module de DDR SDRAM, cela nous aidera à simuler le problème que vous avez rencontré.

- CARTE ENFICHABLE:** Indiquez les cartes enfichables dont vous êtes absolument sûr qu'elles ont un lien avec le problème.

Si vous ne pouvez pas identifier le problème initial, indiquez toutes les cartes enfichables qui ont été insérées dans votre système.

Remarque: Termes entre ‘*.*.*’ sont absolument nécessaires.

 **Formulaire d’assistance technique**

 **Company Name:**

 **Phone Number:**

 **Contact Person:**

 **Fax Number:**

 **E-mail Address:**

Model	*	BIOS ID #	*
Motherboard Model No.		DRIVER REV	
OS/Application	*		
Hardware Name	Brand	Specifications	
CPU	*		
HDD	<input type="checkbox"/> IDE1 <input type="checkbox"/> IDE2		
CD-ROM-Drive	<input type="checkbox"/> IDE1 <input type="checkbox"/> IDE2		
System Memory (DRAM)			
ADD-ON CARD			

Problem Description:



Appendice I. Comment Obtenir un Support Technique

(A partir de notre site Web) <http://www.abit.com.tw>

(Aux Etats-Unis) <http://www.abit-usa.com>

(En Europe) <http://www.abit.nl>

Merci d'avoir choisi des produits ABIT Fatal1ty. ABIT vend ses produits à travers des distributeurs, revendeurs et intégrateurs système, nous ne vendons pas directement aux utilisateurs finaux. Avant de nous envoyer des Emails pour obtenir un support technique, vous devriez contacter votre revendeur, distributeur ou intégrateur système. Ce sont ces derniers qui vous ont vendu les produits et par conséquent sont les mieux placés pour savoir ce qui peut être fait. La qualité de leurs services est aussi une bonne référence pour vos futurs achats.

Nous considérons chaque consommateur et désirons fournir le meilleur service pour chacun d'entre eux. Fournir un service rapide est notre première priorité. Cependant, nous recevons énormément de coups de fil ainsi qu'une grande quantité d'emails provenant du monde entier. Actuellement, il nous est impossible de répondre à chaque requête individuelle. De ce fait, il se peut que vous ne receviez pas de réponse à votre email.

Nous avons effectué plusieurs tests de compatibilité et de stabilité pour nous assurer de la qualité de nos produits. Si vous avez besoin d'un support technique ou d'un service, veuillez s'il vous plaît prendre en compte les contraintes que nous subissons et **de toujours contacter en premier lieu votre revendeur.**

Pour un service rapide, nous vous recommandons de suivre la procédure décrite plus bas avant de nous contacter. Avec votre aide, nous pourrions atteindre notre but qui est de fournir le meilleur service **au plus grand nombre de consommateurs de produits ABIT Fatal1ty:**

1. **Lisez votre manuel.** Cela paraît simple mais nous avons porté une attention particulière pour produire un manuel simple, clair et concis. Ce dernier contient énormément d'informations non liées seulement à votre carte mère. Le CD-ROM inclus avec votre carte contient le manuel ainsi que des pilotes. Si vous n'avez aucun des deux, vous pouvez aller dans l'aire Program Download de notre site Web ou sur notre serveur FTP.
2. **Téléchargez le dernier BIOS, pilotes ou logiciels.** Veuillez aller dans l'aire de téléchargement de notre site Web pour vérifier que vous avez bien la dernière version de BIOS. Les BIOS sont développés de façon régulière pour régler des problèmes ou des incompatibilités. **De même, assurez-vous d'avoir les dernières versions de pilotes pour vos périphériques!**
3. **Lisez le guide des termes techniques du site ABIT ainsi que les FAQ.** Nous essayons actuellement d'enrichir notre section FAQ d'informations pour le rendre encore plus utile. Si vous avez des suggestions, n'hésitez pas à nous le faire savoir. Pour les sujets brûlants, veuillez lire notre HOT FAQ!

-
- 4. Internet News groups.** Ce sont de très bonnes sources d'informations et beaucoup de gens en ces lieux peuvent offrir leur aide. Le News group d'ABIT, alt.comp.peripherals.mainboard.abit, est le forum idéal pour échanger des informations et discuter des expériences sur les produits ABIT. Vous verrez fréquemment que votre question a déjà été posée plusieurs fois auparavant. C'est un News group Internet publique et il est réservé pour des discussions libres. Voici une liste des plus populaires:

alt.comp.peripherals.mainboard.abit

comp.sys.ibm.pc.hardware.chips

alt.comp.hardware.overclocking

alt.comp.hardware.homebuilt

alt.comp.hardware.pc-homebuilt

- 5. Fatal1ty** – Vous pourrez tout trouver sur Fatal1ty, les produits Fatal1ty ABIT et d'autres produits Fatal1ty sur le site web Fatal1ty: www.fatal1ty.com
- 6. ABITGamer.com** - Construit pour les joueurs, par les joueurs, ABITGamer.com est une communauté de jeux en ligne exclusive à ABIT Il s'agit d'un endroit où les joueurs se retrouvent pour discuter des dernières parties, participer à des compétitions ou rencontrer d'autres jeux. ABITGamer.com fonctionne également comme un portail de jeux ABIT, permettant aux utilisateurs de découvrir les dernières nouvelles sur les matériels de jeux Fatal1ty ABIT, les duels Fatal1ty ABIT et les tournois ACON. Enregistrement rapide et gratuit. Pour de plus amples informations, visitez www.abitgamer.com
- 7. Contactez votre revendeur.** Votre distributeur autorisé ABIT devrait être à même de vous fournir une aide rapide à vos problèmes. Votre revendeur est plus familier avec votre configuration que nous le sommes et de ce fait, devrait être plus aptes à vous fournir une aide rapide que nous le sommes. Ils ont intégré et vous ont vendu le système. Ils devraient savoir mieux que quiconque la configuration de votre système et les problèmes liés. La façon dont ils vous servent peut être une bonne référence pour vos futurs achats.
- 8. Contactez ABIT.** Si vous sentez que vous devez absolument contacter ABIT, vous pouvez envoyer un email au département du support technique ABIT. Premièrement, veuillez contacter l'équipe du support technique se trouvant dans le bureau le plus proche géographiquement de vous. Ils seront plus familiers avec les conditions particulières dues à votre location et une meilleure connaissance des distributeurs locaux. Du fait des contraintes évoquées plus haut, nous ne pourrons pas répondre à tous les emails. Veuillez aussi tenir compte qu'ABIT distribue ces produits à travers des distributeurs et ne possède pas les ressources nécessaires pour répondre à tous les utilisateurs finaux. Cependant, nous faisons de notre mieux pour tous vous satisfaire. Rappelez-vous aussi que l'Anglais est une seconde langue pour beaucoup de nos techniciens et vous aurez donc plus de chance d'obtenir une aide rapide si la question est comprise. Assurez-vous d'utiliser un langage clair, sans fioritures et de toujours lister les composants de votre système. Voici les informations pour contacter nos bureaux locaux:

**Amérique du nord et
Amérique du sud****ABIT Computer (U.S.A.) Corporation**45531 Northport Loop West,
Fremont CA, 94538, U.S.A.

Tél: 1-510-623-0500

Télécopieur: 1-510-623-1092

Ventes: sales@abit-usa.comVentes Amérique Latine: ventas@abit-usa.comCommercialisation: marketing@abit-usa.comSite Web: <http://www.abit-usa.com>**Centre d'Autorisation de Retour d'Article:**<http://rma.abit-usa.com/>

Royaume-Uni et Irlande**ABIT Computer (U.K.) Corporation Ltd.**Unit 3, 24-26 Boulton Road, Stevenage,
Herts SG1 4QX, UK

Tél: 44-1438-228888

Télécopieur: 44-1438-226333

E-mail: sales@abitcomputer.co.uk

**L'Allemagne et le Bénelux
(Belgique, Pays Bas,
Luxembourg), France, Italie,
Espagne, Portugal, Grèce,
Danemark, Norvège, Suède,
Finlande, et Suisse****AMOR Computer B.V. (ABIT's European Office)**Jan van Riebeeckweg 15, 5928LG, Venlo,
The Netherlands

Tél: 31-77-3204428

Télécopieur: 31-77-3204420

Ventes: sales@abit.nlSite Web: <http://www.abit.nl>

**Autriche, Tchèque, Roumanie,
Bulgarie, Slovaquie, Croatie,
Bosnie, Serbie, et Macédoine****Asguard Computer Ges.m.b.H**Schmalbachstrasse 5,
A-2201 Gerasdorf / Wien, Austria

Tél: 43-1-7346709

Télécopieur: 43-1-7346713

E-mail: asguard@asguard.at

Changhaï**ABIT Computer (Shanghai) Co. Ltd.**

Tél: 86-21-6235-1829

Télécopieur: 86-21-6235-1832

Site Web: <http://www.abit.com.cn>

Russie et CIS**ABIT Computer (Russia) Co. Ltd.**Ventes: sales@abit.ruInfo: info@abit.ruSite Web: <http://www.abit.ru>

Pologne **ABIT Computer (Poland) Co. Ltd.**
Przedstawicielstwo w Polsce ul. Wita Stwosza 28,
50-149 Wrocław
Tél: 48 71 780 78 65 / 66
Télécopieur: 48 71 372 30 87

Japon Site Web: <http://www.abit4u.jp>

Siège en Taiwan **ABIT Computer Corporation**
*(servant tous les autres territoires
non énumérés ci-dessus.
Taiwan est à l'heure GMT +8,
et peut avoir un calendrier de
jours fériés différent du vôtre.)*
No. 323, Yang Guang St., Neihu,
Taipei, 114, Taiwan
Tél: 886-2-8751-8888
Télécopieur: 886-2-8751-3382
Ventes: sales@abit.com.tw
Commercialisation: market@abit.com.tw
Site Web: <http://www.abit.com.tw>

9. **RMA Service.** Si votre système fonctionnait bien et que vous n'avez pas installé de nouveaux logiciels ou périphériques, il se peut que vous ayez un composant défectueux. Veuillez contacter le revendeur chez qui vous avez acheté le produit. Vous devriez pouvoir obtenir là bas un service RMA.
10. **Rapporter de problèmes de compatibilité à ABIT.** Du fait du nombre important de emails reçus quotidiennement, nous devons accorder plus d'importance à certains types de messages. Ainsi, les problèmes de compatibilité, fournis avec une description détaillée des composants et des symptômes, ont la plus grande priorité. Pour les autres problèmes, nous regrettons que vous ne receviez peut être pas une réponse directe. Certaines questions seront postées sur les news group, ainsi un plus grand nombre de personnes auront accès aux informations. Veuillez consulter régulièrement les news group.

Merci

ABIT Computer Corporation
WWW.ABIT.COM.TW

Johnathan "Fatal1ty" Wendel
WWW.FATAL1TY.COM